

BRAUN

CaféHouse PurAroma
CaféHouse PurAroma Plus
CaféHouse PurAroma DeLuxe



Type 3104
www.braunhousehold.com

KF 520/1
KF 560/1
KF 570/1

Deutsch	4
English	6
Français	8
Español	10
Português	12
Italiano	14
Nederlands	16
Dansk	18
Norsk	20
Svenska	22
Suomi	24
Polski	26
Český	28
Slovenský	30
Magyar	32
Türkçe	34
Română (RO/MD)	36
Ελληνικά	38
Русский	40
Українська	42
العربية	45

De'Longhi-Braun-Household GmbH
Carl-Ulrich-Straße 4
63263 Neu-Isenburg/Germany

5713210084/07.14
DE/UK/FR/ES/PT/IT/NL/DK/NO/SE/FI/PL/CZ/SK/
HU/TR/RO/MD/GR/RU/UA/Arab



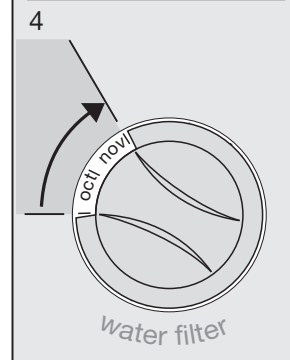
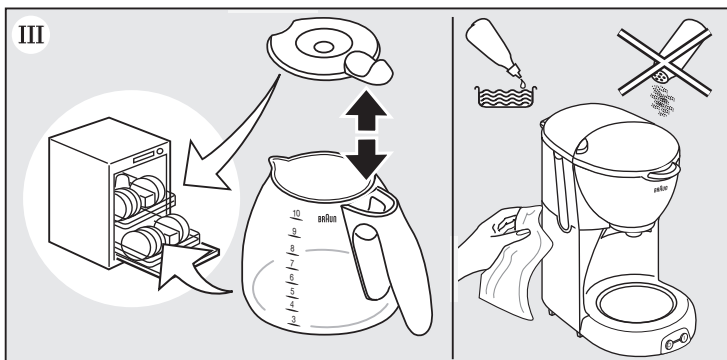
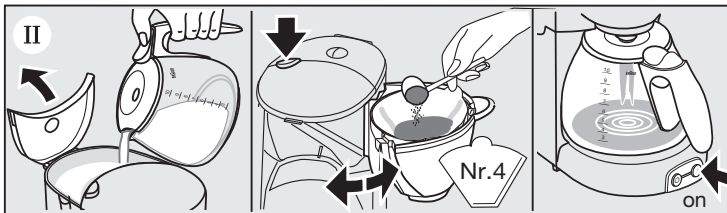
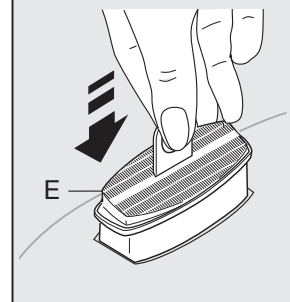
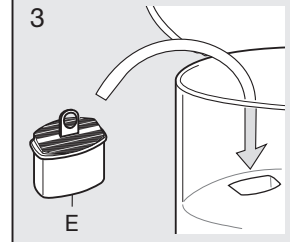
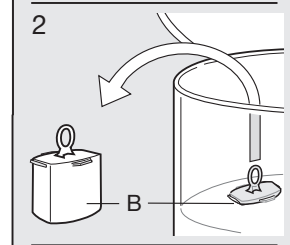
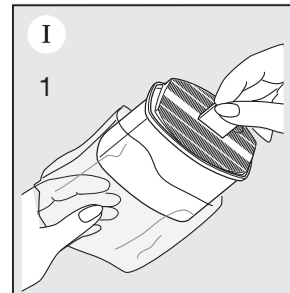
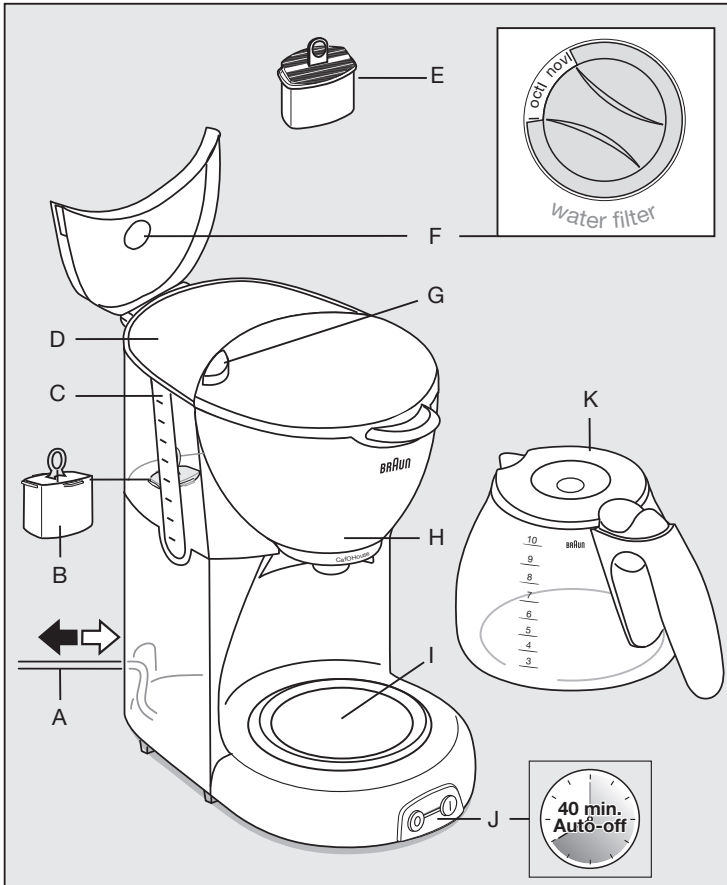

Deutsch

Unsere Produkte werden hergestellt, um höchste Ansprüche an Qualität, Funktionalität und Design zu erfüllen. Wir wünschen Ihnen mit Ihrem neuen Braun Gerät viel Freude.

Bitte lesen Sie die Gebrauchsanweisung sorgfältig und vollständig, bevor Sie das Gerät in Betrieb nehmen.

Vorsicht

- Dieses Gerät kann von Kindern ab 8 Jahren und von Personen mit reduzierten physischen, sensorischen oder mentalen Fähigkeiten oder Mangel an Erfahrung und/oder Wissen benutzt werden, wenn sie beaufsichtigt oder bezüglich des sicheren Gebrauchs des Gerätes unterwiesen wurden und die daraus resultierenden Gefahren verstanden haben. Kinder dürfen nicht mit dem Gerät spielen. Reinigung und Benutzer-Wartung dürfen nicht durch Kinder durchgeführt werden, es sei denn, sie sind älter als 8 Jahre und beaufsichtigt.
- Kinder unter 8 Jahren sollen vom Gerät und der Anschlussleitung ferngehalten werden.
- Dieses Gerät ist ausschließlich zum Gebrauch im Haushalt und für hausübliche Mengen konstruiert.
- Vor Inbetriebnahme prüfen, ob die Netzspannung mit der Spannungsangabe am Geräteboden übereinstimmt.
- Heiße Oberflächen, insbesondere die heiße Warmhalteplatte nicht berühren. Das Netzkabel nicht mit heißen Flächen in Berührung kommen lassen.
- Glaskanne nicht auf die heiße Herdplatte, Heizplatte oder ähnliches stellen.
- Benutzen Sie die Glaskanne nicht in der Mikrowelle.
- Vor erneuter Kaffeezubereitung das Gerät mindestens 5 Minuten ausschalten und auskühlen lassen, um Dampfbildung zu vermeiden.

- Braun Geräte entsprechen den einschlägigen Sicherheitsbestimmungen. Reparaturen und das Auswechseln des Anschlusskabels dürfen nur autorisierte Fachkräfte vornehmen. Durch unsachgemäße Reparaturen können erhebliche Gefahren für den Benutzer entstehen.
- Stets nur kaltes Wasser verwenden.

Fassungsvermögen

10 Tassen (à 125 ml)

Gerätebeschreibung

- Ⓐ Netzkabel/Kabelstauraum
- Ⓑ Ausgleichskörper
- Ⓒ Wasserstandsanzeige
- Ⓓ Wassertank
- Ⓔ Wasserfilter-Kartusche (nicht bei Modell KF 520; Nachkauf möglich)
- Ⓕ Memory-Drehknopf für Wasserfilterwechsel
- Ⓖ Taste zum Öffnen des Filters
- Ⓗ Filterkorb mit Tropfschutz
- Ⓘ Warmhalteplatte
- Ⓝ Ein-/Aus-Schalter («I/O»)
- Ⓚ Glaskanne mit Aroma-Deckel

I Inbetriebnahme

Einsetzen der Wasserfilter-Kartusche

(nicht bei Modell KF 520; Nachkauf möglich)

1. Wasserfilter-Kartusche Ⓔ aus dem Schutzbeutel nehmen.
2. Ausgleichskörper Ⓑ aus dem Wassertank nehmen.
3. Wasserfilter-Kartusche einsetzen. (Ausgleichsbehälter aufbewahren, da er immer dann im Wassertank eingesetzt sein muss, wenn die Wasserfilter-Kartusche nicht eingesetzt ist.)
4. Die Wasserfilter-Kartusche soll nach 2 Monaten ausgetauscht werden. Der Memory-Drehknopf Ⓕ hilft Ihnen, an den rechtzeitigen Austausch zu denken. Stellen Sie die linke Seite des Memory-Drehknopfes auf den Monat, in dem Sie die Wasserfilter-Kartusche einsetzen, die rechte Seite des Memory-Drehknopfes zeigt Ihnen den Monat, an dessen Ende der Wasserfilter ausgetauscht werden sollte.

Hinweis:

Betreiben Sie das Gerät vor dem Erstgebrauch, nach längerer Nichtbenutzung oder nach dem Einsetzen einer neuen Wasserfilter-Kartusche einmal mit der Maximalmenge kalten Wassers, ohne Kaffeemehl.

II Kaffeezubereitung

Kaltes Wasser einfüllen. Taste Ⓖ drücken, um den Filterkorb zu öffnen, Filterpapier einlegen (Größe 1 x 4), Kaffeemehl einfüllen, die Glaskanne auf die Warmhalteplatte stellen und das Gerät einschalten Ⓝ. Der Filterkorb ist bequem abnehmbar, was das Füllen und Leeren erleichtert. Ein Tropfschutz verhindert das Nachtropfen,

wenn die Glaskanne vor dem Brühende weggenommen wird. Um ein Überlaufen des Filters zu vermeiden, sollte die Glaskanne jedoch sofort wieder zurückgestellt werden.

Brühzeit pro Tasse: ca. 1 Minute. Die Menge des gebrühten Kaffees ist geringer als die ursprünglich eingefüllte Wassermenge, da Feuchtigkeit im Kaffeesatz verbleibt.

III Wasserfilter

Die Wasserfilter-Kartusche verbessert den Kaffeegeschmack, da Chlor, andere unerwünschte Geschmacksstoffe und Kalk herausgefiltert werden. Wenn Sie die Kartusche regelmäßig (alle 2 Monate) austauschen, können Sie das Aroma Ihres Kaffees wesentlich verbessern. Darüber hinaus verlängern Sie auch die Lebensdauer Ihrer Kaffeemaschine, indem Sie Verkalkung verhindern. Wasserfilter-Kartuschen sind im Handel und beim Braun Kundendienst erhältlich.

IV Reinigen

Vor jeder Reinigung Netzstecker ziehen. Das Gerät nie unter fließendem Wasser reinigen oder ins Wasser tauchen, sondern nur mit einem feuchten Tuch abwischen.

Die Edelstahloberfläche des Schwenkfilters \oplus des Models KF 570 sollte ausschließlich mit einem feuchten Tuch gereinigt werden. Verwenden Sie eventuell etwas Spülmittel. Benutzen Sie kein Scheuerpulver oder aggressive Putzmittel. Der Filterkorb ist nicht spülmaschineneeignet.

Die Glaskanne sowie der Schwenkfilter der Modelle KF 520 und KF 560 sind spülmaschineneeignet.

V Entkalken (ohne Abb.)

Wird die Kaffeemaschine bei kalkhaltigem Wasser ohne Wasserfilter verwendet, muss sie regelmäßig entkalkt werden. Durch Verwendung und regelmäßigen Austausch der Wasserfilter-Kartusche wird Verkalkung normalerweise verhindert. Falls sich die Brühzeit jedoch wesentlich verlängert, sollte die Kaffeemaschine entkalkt werden.

Wichtig: Während des Entkalkungsvorgangs muss die Wasserfilter-Kartusche unbedingt wieder durch den Aus-gleichskörper ersetzt werden.

- Zum Entkalken kann handelsüblicher Entkalker verwendet werden, der Aluminium nicht angreift.
- Beachten Sie die Hinweise des Entkalker-Herstellers.
- Entkalkungsvorgang so oft wiederholen, bis die Durchlaufzeit pro Tasse wieder ca. 1 Minute beträgt.
- Anschließend die Maximalmenge kalten Wassers mindestens zweimal durchlaufen lassen.

Tipps für bestes Kaffee-Aroma

Diese Kaffeemaschine wurde entwickelt, um bestmögliches Kaffee-Aroma zu erzielen. Daher unsere Empfehlungen:

- Nur frisch gemahlene Kaffeebohnen verwenden.

- Kaffeemehl in luftdicht schließendem Behälter kühl, trocken und dunkel (z.B. im Kühlschrank) aufbewahren.
- Braun Wasserfilter verwenden und regelmäßig tauschen (alle 2 Monate).
- Gerät regelmäßig reinigen und entkalken wie unter IV und V beschrieben.

Änderungen vorbehalten.

Dieses Gerät darf am Ende seiner Lebensdauer nicht mit dem Hausmüll entsorgt werden. Die Entsorgung kann über den Braun Kundendienst oder lokal verfügbare Rückgabe- und Sammelsysteme erfolgen.



English

Our products are engineered to meet the highest standards of quality, functionality and design. We hope you thoroughly enjoy your new Braun appliance.

Please read the use instructions carefully and completely before using the appliance.

Caution

- This appliance can be used by children aged from 8 years and above and persons with reduced physical, sensory or mental capabilities or lack of experience and knowledge if they have been given supervision or instruction concerning the safe use of the appliance and understand the hazards involved. Children shall not play with the appliance. Cleaning and user maintenance shall not be made by children unless they are older than 8 years and supervised.
- Children younger than 8 years shall be kept away from the appliance and its mains cord.
- This appliance is designed for household use only and for processing normal household quantities.
- Before plugging into a socket, check that your voltage corresponds with the voltage printed on the bottom of the appliance.
- Avoid touching hot surfaces, especially the hotplate. Never let the cord come in contact with the hotplate.
- Do not put the glass carafe on other heated surfaces (such as stove plates, hot trays, etc.).
- Do not microwave glass carafe.
- Before you start preparing a new pot of coffee, always allow the coffee-maker to cool down for ap-prox. 5 minutes (switch off the appliance), otherwise steam can develop when filling the water tank with cold water.
- Braun electric appliances meet applicable safety standards. Repairs on

electric appliances (including cord replacement) must only be carried out by authorized service centres. Faulty, unqualified repair work may cause accidents or injury to the user.

- Always use cold water to make coffee.

Maximum cups

10 cups (125 ml each)

Description

- Ⓐ Cord/cord storage
- Ⓑ Space compensator
- Ⓒ Water level indicator
- Ⓓ Water tank
- Ⓔ Water filter cartridge (not included in model KF 520; may be purchased separately)
- Ⓕ Water filter exchange dial
- Ⓖ Swing-filter push button
- Ⓗ Filter basket with drip stop
- Ⓘ Hotplate
- Ⓢ On/off switch («I/O»)
- Ⓚ Carafe with aroma seal lid

I Setting into operation

Installing the water filter cartridge

(not included in model KF 520; may be purchased separately)

1. Unpack the water filter cartridge Ⓔ.
2. Remove the space compensator Ⓑ from the water tank.
3. Insert the water filter cartridge. (Be certain to keep the space compensator as it must be installed in the water tank whenever the water filter cartridge is removed.)
4. The water filter should be exchanged every two months. To remind you, set the water filter exchange dial Ⓕ so that the current month is shown in the left space (start month). The month you should replace the water filter will then be shown in the right space (end month).

N.B.

Before using the coffeemaker for the first time, after a long period of not using it, or after installing a new water filter cartridge, run the coffeemaker through one brewing cycle using the maximum amount of cold, fresh water without any ground coffee.

II Making coffee

Fill tank with cold, fresh water, press filter push button Ⓒ to open filter basket, insert a No. 4 paper filter, put in ground coffee, place the carafe on the hotplate Ⓘ and switch on the coffeemaker Ⓢ. For more convenience when filling with or disposing of ground coffee, the filter basket can be easily taken off its hinge. A drip-stop prevents dripping when the carafe is removed to pour a cup before brewing is finished. Carafe should be immediately returned to hotplate to prevent the filter basket from overflowing.

Brewing time per cup: approx. 1 minute. Amount of brewed coffee in the carafe will be below initial filling level as water is retained by ground coffee.

III Water filter

The water filter improves coffee flavor by removing chlorine, bad tastes and odors as well as scale. If the cartridge is replaced regularly (every two months), it provides not only better tasting coffee, but also can extend the life of your coffeemaker by preventing calcification. Braun water filters are available at your retailer or Braun service centre.

IV Cleaning

Always unplug the appliance before cleaning. Never clean the appliance under running water, nor immerse it in water; only clean it with a damp cloth. Model KF 570 features a stainless steel filter basket  that should only be cleaned with a damp cloth. You may use dishwashing liquid. Do not use abrasive cleaners, nor clean it in a dishwasher. The glass carafe and the plastic filter basket of KF 520 and KF 560 models are dishwasher-safe.

V Decalcifying (without illustrations)

If you have hard water and you use your coffeemaker without a water filter, it has to be decalcified regularly. When using the water filter cartridge and exchanging it regularly, you normally will not need to decalcify. However, if your coffeemaker takes much longer than usual to brew, it should be decalcified.

Important: Replace water filter with the space compensator during any decalcification procedure.

- You can use a commercially available decalcifying agent, which does not affect aluminum.
- Follow the instructions of the manufacturer of the decalcifying agent.
- Repeat the procedure as many times as necessary in order to reduce the brewing time per cup to a normal level.
- Allow the maximum amount of fresh cold water to run through at least twice to clean the coffeemaker.

Best practices for best results

This coffeemaker is designed to deliver maximum coffee aroma. Therefore, Braun recommends:

- Use only fresh ground coffee.
- Store ground coffee in a cool, dry and dark place (e.g., refrigerator) in an airtight container.
- Use only Braun water filters and exchange every two months with regular use.
- Clean and decalcify coffeemaker regularly as described in parts IV and V.

Subject to change without notice

Please do not dispose of the product in the household waste at the end of its useful life. Disposal can take place at a Braun Service Centre or at appropriate collection points provided in your country.



For UK Only

Guarantee Information

All Braun Household products carry a minimum guarantee period of two year. The rights and benefits under this guarantee are additional to your statutory rights which are not affected.

Please keep your receipt as this will form the basis of your guarantee.

In the unlikely event of a breakdown you have access to professional help from our team simply by calling:
02392 392333

For service in the Republic of Ireland please call:
012475471

Braun Household undertakes within the specified period to repair or replace any part of the appliance, free of charge (with the exception of any glass or porcelain-ware incorporated in the product) found to be defective provided that;

- We are promptly informed of the defect.
- The product is used and maintained in accordance with the User Instructions.
- The appliance has not been altered in any way or subjected to misuse or repair by a person other than an authorised service agent for Braun Household.
- No rights are given under this guarantee to a person acquiring the appliance second hand or for commercial or communal use.
- Any repaired or replaced appliance will be guaranteed on these terms for the unexpired portion of the guarantee.
- The need for repair has not been caused by insufficient aftercare or cleaning; or damage caused by the chemical or electrochemical effects of water.

Under no circumstances shall the application of this guarantee give rise to the complete replacement of the appliance or entitle the consumer to damages.

Braun Household, New Lane, Havant,
Hampshire PO9 2NH

www.braunhousehold.co.uk

Français

Nos produits sont conçus pour satisfaire aux plus hautes exigences de qualité, de fonctionnalité et de design. Nous espérons que votre nouvelle cafetière Braun vous apportera la plus entière satisfaction.

Lire attentivement la notice de la première à la dernière ligne avant d'utiliser l'appareil.

Avertissement

- Cet appareil peut être utilisé par des enfants de 8 ans et plus et par des personnes dont les capacités physiques, sensorielles ou mentales sont réduites, ou des personnes dénuées d'expérience ou de connaissance, si elles ont pu bénéficier, par l'intermédiaire d'une personne responsable de leur sécurité, d'une surveillance ou d'instructions préalables concernant l'utilisation de l'appareil en toute sécurité et les dangers encourus. Les enfants ne doivent pas jouer avec l'appareil. Le nettoyage et l'entretien ne doivent pas être faits par des enfants, à moins qu'ils ne soient âgés de plus de 8 ans et qu'ils ne soient sous surveillance.
- Les enfants âgés de moins de 8 ans doivent être tenus à distance de cet appareil et de son cordon d'alimentation principal.
- Cet appareil est conçu pour un usage domestique uniquement et pour traiter des quantités domestiques.
- Avant de le brancher sur une prise de secteur, vérifier que la tension de secteur correspond à celle indiquée sur le dessous de l'appareil.
- Éviter tout contact avec les surfaces chaudes, en particulier avec la plaque chauffante. Ne jamais laisser le câble électrique entrer en contact avec la plaque chauffante.
- Ne pas poser carafe en verre sur d'autres surfaces chauffées (telles que les plaques d'une cuisinière, les chauffe-plats, etc.).

- Ne pas mettre la verseuse au four à micro-ondes.
- Avant de préparer une deuxième cafetière de café, toujours laisser refroidir l'appareil pendant environ 5 minutes (en mettant l'interrupteur sur « arrêt »), sinon, cela risque d'entraîner un dégagement de vapeur au moment de remplir le réservoir d'eau froide.
- Les appareils électriques Braun sont conformes aux normes de sécurité en vigueur. Les réparations des appareils électriques (remplacement du câble électrique compris) ne doivent être confiées qu'à des Centres de Services Agréés Braun. Les interventions erronées effectuées par un personnel non qualifié risquent d'entraîner des accidents matériels ou corporels.
- Toujours utiliser de l'eau froide pour faire le café.

Nombre maximum de tasses

10 tasses (de 125 ml chacune)

Légendes

- Ⓐ Câble électrique / Logement
- Ⓑ Compensateur de volume (Élément remplissant l'espace destiné à la cartouche filtrante)
- Ⓒ Jauge de niveau d'eau
- Ⓓ Réservoir d'eau
- Ⓔ Cartouche de filtre à eau (non jointe dans les modèle KF 520 ; elle peut être achetée séparément)
- Ⓕ Indicateur de remplacement du filtre à eau
- Ⓖ Bouton-poussoir d'ouverture du filtre
- Ⓗ Porte filtre avec système stop-gouttes
- Ⓘ Plaque chauffante
- Ⓙ Interrupteur marche/arrêt (« I/O »)
- Ⓚ Verseuse

I Mise en service

Mise en place de la cartouche filtrante :
(non jointe dans les modèle KF 520 ; elle peut être achetée séparément)

1. Déballer la cartouche filtre à eau Ⓔ.
2. Retirer de le réservoir d'eau le compensateur de volume Ⓑ.
3. Introduire la cartouche filtrante (bien conserver le compensateur de volume puisqu'il faut le mettre en place dans le réservoir d'eau à chaque fois que l'on retire la cartouche filtrante).

4. Le filtre à eau devrait être remplacé tous les 2 mois. Afin de vous le rappeler, positionnez le curseur d'échange de filtre (F) de telle sorte que le mois en cours est indiqué sur la gauche (mois de début). Le mois auquel vous devez remplacer le filtre sera alors indiqué sur la droite (mois de fin).

N.B.

Avant la première utilisation de la cafetière, après une période prolongée de non-utilisation ou après avoir mis en place une cartouche filtrante neuve, faire fonctionner la cafetière sur un cycle en la remplissant d'eau froide au maximum, mais sans café moulu.

II Pour faire du café

Remplir la réserve d'eau froide, enfoncer le bouton-poussoir du filtre (C) pour ouvrir le panier filtre, introduire un filtre papier n° 4, verser le café moulu, poser la verseuse sur la plaque chauffante (1) et mettre la cafetière en marche (J). Pour plus de facilité au moment de remplir ou de jeter le café moulu, le porte filtre se retire facilement de sa charnière. Un système stop-gouttes empêche le porte filtre de goutter lorsqu'on retire la verseuse pour se servir une tasse avant la fin de la préparation du café. Remettre la verseuse immédiatement en place sur la plaque chauffante pour empêcher le panier filtre de déborder.

Temps de préparation par tasse : env. 1 minute.
La quantité de café préparé contenue dans la verseuse sera inférieure au niveau de remplissage initial, une partie de l'eau étant absorbée par le café moulu.

III Filtre à eau

Le filtre à eau améliore le goût du café en supprimant le chlore, l'altération du goût et les mauvaises odeurs ainsi que le tartre. En remplaçant régulièrement la cartouche (tous les deux mois), non seulement on améliore le goût du café, mais on prolonge la durée de vie de la cafetière en prévenant l'entartrage. Pour vous procurer les filtres à eau Braun, adressez-vous à votre détaillant ou au centre de S.A.V. Braun.

IV Nettoyage

Toujours débrancher l'appareil avant de le nettoyer. Ne jamais nettoyer l'appareil en le mettant sous l'eau courante ou en le plongeant dans l'eau ; toujours employer un tissu humide.

Le modèle KF 570 est équipé d'un porte-filtre en acier inoxydable (H) qui doit être nettoyé uniquement avec un linge humide. Vous pouvez également utiliser du liquide vaisselle. N'utilisez pas de produit abrasif et ne le passez pas au lave-vaisselle.

La réserve à eau et le panier filtre plastique de la KF 520 et KF 560 passent au lave-vaisselle.

V Détartrage (sans illustrations)

Si votre eau est très calcaire alors que vous utilisez votre cafetière sans filtre à eau, il faudra la détartrer régulièrement. Si vous utilisez la cartouche filtrante et la remplacez régulièrement, vous n'aurez normalement

pas à détartrer la cafetière. Si, toutefois, la cafetière met beaucoup plus de temps que d'habitude à préparer le café, il faudra la détartrer.

Important : Remplacer le filtre à eau par le compensateur de volume lors du détartrage.

- Vous pouvez utiliser un détartrant en vente dans le commerce qui n'attaque pas l'aluminium.
- Suivre les instructions du fabricant de détartrant.
- Recommencer l'opération autant de fois que nécessaire pour réduire le temps de préparation par tasse à un niveau normal.
- Rincer au moins deux fois la cafetière en la remplissant d'eau froide au maximum.

Pour obtenir les meilleurs résultats

Cette cafetière est conçue pour dégager le maximum d'arôme. Voici les conseils de Braun en la matière :

- N'utiliser que du café fraîchement moulu.
- Ranger le café moulu au frais, au sec et à l'abri de la lumière (par ex. au réfrigérateur), dans un récipient hermétiquement fermé.
- Employer exclusivement des filtres à eau Braun et les remplacer tous les deux mois si vous en avez une utilisation régulière.
- Nettoyer et détartrer régulièrement la cafetière comme indiqué aux paragraphes IV et V.

Sujet à modifications sans préavis.

A la fin de vie de votre appareil, veuillez ne pas le jeter avec vos déchets ménagers. Remettez-le à votre Centre Service agréé Braun ou déposez-le dans des sites de récupération appropriés conformément aux réglementations locales ou nationales en vigueur.



Español

Nuestros productos son fabricados según los más altos estándares de calidad, funcionalidad y diseño. Esperamos que disfrute de su nuevo aparato electrodoméstico Braun.

Antes de usar este producto, lea cuidadosamente todas las instrucciones.

Atención

- Este aparato puede ser utilizado por niños a partir de los 8 años y personas con capacidades físicas, sensoriales o mentales reducidas o con falta de experiencia y conocimiento si se les ha dado la supervisión o instrucciones adecuadas para el uso seguro del aparato y entienden los riesgos que implica. Los niños no deberían jugar con el aparato. Los niños no deberían realizar la limpieza y el mantenimiento del aparato a no ser que sean mayores de 8 años y lo hagan bajo supervisión.
- Los niños menores de 8 años deben mantenerse alejados del aparato y su cable principal.
- Este aparato está diseñado para su uso doméstico exclusivamente y para procesar cantidades domésticas.
- Asegúrese de que el voltaje de su red se corresponde con el que esta impreso en la cafetera antes de enchufarla.
- Evite el contacto con las superficies calientes, especialmente la placa calefactora. Evite que el cable entre en contacto con la placa calefactora.
- No coloque la jarra sobre otras superficies calientes (como estufas, hornillos, etc.).
- No ponga la jarra en el microondas.
- Antes de preparar café por segunda vez, deje siempre que la cafetera se enfríe durante 5 minutos aproximadamente (desconecte la cafetera). De otro modo, al llenar el depósito con agua fría podría formarse vapor.

- Los aparatos eléctricos Braun cumplen con las normas de seguridad vigentes. Las reparaciones de estos aparatos (incluyendo el cambio del cable) deben ser realizadas solamente por personal de servicio autorizado. La manipulación defectuosa por personal no cualificado puede causar accidentes o daños al usuario.
- Utilice siempre agua fría para hacer café.

Capacidad máxima

10 tazas (125 ml cada una)

Descripción

- Ⓐ Cable / compartimento guardacable
- Ⓑ Compensador de espacio
- Ⓒ indicador del nivel de agua
- Ⓓ Depósito de agua
- Ⓔ Cartucho filtro de agua (no incluido en los modelo KF 520; puede comprarse por separado)
- Ⓕ Indicador de cambio de filtro de agua
- Ⓖ Botón de apertura del filtro pivotante
- Ⓗ Portafiltros con sistema antigoteo
- Ⓘ Placa calefactora
- Ⓝ Interruptor conexión/desconexión («I/O»)
- Ⓚ Jarra

I Puesta en funcionamiento

Instalación del filtro de agua

(no incluido en los modelo KF 520; puede comprarse por separado)

1. Abra el paquete de filtro de agua Ⓔ.
2. Retire el compensador de espacio Ⓑ, del contenedor de agua.
3. Introduzca el filtro de agua (guarde en un lugar seguro el compensador de agua ya que será necesaria su utilización siempre que se retire el filtro de agua, e.g. para la descalcificación).
4. El filtro de agua se tiene que cambiar cada dos meses. Para recordarlo, ajuste el selector Ⓕ para que el mes actual aparezca en la parte izquierda. El mes en el que hay que cambiar el filtro aparece entonces en la parte derecha (a fines del mes).

Nota

Antes de usar por primera vez la cafetera, después de un largo periodo sin usarla, y después de la sustitución del filtro de agua, haga funcionar la cafetera con la máxima cantidad de agua, limpia y fría, sin llenar el filtro con café molido.

II Elaboración de café

Llene el depósito con agua fría, pulse el botón de apertura del filtro Ⓖ para abrir el portafiltro, inserte un filtro del No. 4, vierta el café molido, ponga la jarra en

la placa calefactora ① y conecte el interruptor ④.
Para mas comodidad, cuando se llena o vacia el filtro de café, el portafiltro puede extraerse fácilmente. El sistema antigoteo le permitirá servirse café antes de que haya terminado el proceso de elaboración completamente. No olvide poner de nuevo la jarra sobre la placa calefactora para evitar que el agua acumulada en el portafiltros se derrame.

Tiempo de preparación por taza: aproximadamente 1 minuto. La cantidad de café obtenido en la jarra será inferior al nivel de agua inicial ya que el café molido retiene parte del agua.

III Filtro de agua

El filtro de agua reduce el cloro, los olores y los malos sabores mejorando así el sabor del café. Si el cartucho se reemplaza regularmente (cada 2 meses), no solo mejorará el sabor del café sino que también alargará la vida de la cafetera ya que previene la calcificación. Los filtros de agua de Braun están disponibles en su tienda habitual o en el Servicio Técnico de Braun.

IV Limpieza

Desconecte siempre la cafetera antes de proceder a su limpieza. No sumerja en agua ni limpie la cafetera bajo el grifo; utilice un paño húmedo.

El modelo KF 570 tiene la cesta del filtro de acero, que se tiene que limpiar sólo con un trapo húmedo. Puede utilizar pequeñas cantidades de líquido de lavavajillas. No utilice limpiadores abrasivos. No es apta para lavavajillas.

La jarra de cristal y el filtro de plástico de los modelos KF 520 y KF 570 son aptos para lavavajillas.

V Descalcificación (sin ilustraciones)

Si tiene agua dura y no utiliza filtro de agua, deberá descalcificar regularmente la cafetera. Si utiliza el filtro de agua y lo reemplaza regularmente, normalmente no tendrá que descalcificarla. No obstante, si la cafetera tarda más de lo habitual en la elaboración de café, deberá ser descalcificada.

Importante: Sustituya el filtro de agua por el compensador de espacio durante el proceso de descalcificación.

- Puede utilizar cualquier agente descalcificante existente en el mercado que no dañe el aluminio.
- Siga las instrucciones del fabricante del agente descalcificante.
- Repita el procedimiento tantas veces como sea necesario hasta reducir el tiempo de elaboración del café hasta su tiempo normal.
- Haga circular el máximo de agua, al menos dos veces, para una limpieza perfecta.

Siga estos consejos para obtener un resultado óptimo

Esta cafetera esta diseñada para extraer el máximo aroma del café. Por lo tanto, Braun recomienda:

- Utilizar sólo café molido recientemente.
- Guardar el café molido en un recipiente hermético y en un sitio fresco, seco y oscuro (e.g., refrigerador).

- Utilizar solamente los filtros de agua Braun y reemplazarlos, en caso de uso regular, cada dos meses.
- Limpiar y descalcificar la cafetera de forma regular siguiendo las instrucciones de las partes IV y V.

Sujeto a modificaciones sin previo aviso.

No tire este producto a la basura al final de su vida útil. Llévelo a un Centro de Asistencia Técnica Braun o a los puntos de recogida habilitados por los ayuntamientos.



Português

Os nossos produtos são fabricados segundo os mais altos padrões de qualidade, funcionalidade e design. Esperamos que desfrute do seu novo electrodoméstico Braun.

Por favor leia atentamente as instruções até ao final, antes de utilizar o aparelho.

Precauções

- Este aparelho pode ser utilizado por crianças com idade igual ou superior a 8 anos e por pessoas com capacidades físicas, sensoriais ou mentais reduzidas, ou com falta de experiência e conhecimento, desde que sejam supervisionadas ou lhes tenham sido dadas instruções quanto à utilização segura do aparelho e se tiverem compreendido os perigos envolvidos. As crianças não devem brincar com o aparelho. Só é permitido às crianças com idade superior a 8 anos fazer a limpeza e a manutenção do aparelho quando supervisionadas.
- Mantenha o aparelho e o seu cabo de alimentação fora do alcance de crianças com idade inferior a 8 anos.
- Este aparelho foi concebido unicamente para uso doméstico e para preparar quantidades normais para utilização doméstica.
- Antes de retirar o aparelho da caixa, verifique se a voltagem da sua casa corresponde à voltagem inscrita na base do aparelho.
- Evite o contacto com superfícies quentes, especialmente a placa aquecedora. Nunca deixe o fio eléctrico ficar em contacto com a resistência eléctrica.
- Não coloque o jarro de vidro sobre outras superfícies quentes (como placas do fogão, bandejas quentes, etc.).
- Não coloque o jarro de vidro no microondas.

- Antes de começar a preparar um novo jarro de café, deixe sempre a máquina arrefecer aproximadamente 5 minutos (desligue o aparelho), caso contrário criar-se-á vapor quando encher de novo o jarro com água fria.
- Os aparelhos eléctricos Braun cumprem com as normas de segurança. As reparações destes devem ser efectuadas somente por pessoal do Serviço de Assistência Técnica Oficial Braun. A manipulação efectuada por pessoal não qualificado pode causar acidentes ou danos ao utilizador.
- Utilize sempre água fria para fazer café.

Capacidade máxima

10 chávenas (125 ml cada)

Descrição

- Ⓐ Fio eléctrico
- Ⓑ Compensador de espaço
- Ⓒ Indicador do nível de água
- Ⓓ Reservatório de água
- Ⓔ Cartucho do filtro de água (não incluído nos modelos KF 520; podendo ser adquiridos separadamente)
- Ⓕ Indicador da substituição do filtro de água
- Ⓖ Botão de abertura do porta-filtro
- Ⓗ Porta-filtro com sistema anti-pingo
- Ⓘ Placa aquecedora
- Ⓙ Botão ligar/desligar («I/O»)
- Ⓚ Jarro de vidro

I Fases de operação do aparelho

Instalar o cartucho de filtro de água

(não incluído nos modelos KF 520; podendo ser adquiridos separadamente)



1. Retire o cartucho do filtro de água da caixa Ⓔ.
2. Remova o compensador de espaço Ⓑ do reservatório de água.
3. Introduza o cartucho do filtro de água (certifique-se que o compensador de espaço está colocado no reservatório de água, quando o cartucho de filtro de água não está).
4. O filtro de água deve ser trocado a cada 2 meses. Para que a máquina o avise, carregue no botão de mudança do filtro Ⓕ, para que o mês actual apareça no espaço à esquerda (esse será o mês de início). O mês em que deverá trocar o filtro aparecerá, então, no espaço à direita (final do mês).

N.B.

Antes de utilizar a máquina de café pela primeira vez, depois de um longo período tempo sem a utilizar, ou

depois de instalar um novo cartucho do filtro de água, coloque a máquina a funcionar com o máximo de água fresca, sem encher o filtro com café em pó.

II Elaboração do café

Encha o recipiente com água fresca, pressione o botão  para abrir o porta-filtro, coloque um filtro de papel N°4, introduza o café em pó, coloque o jarro sobre a placa  e ligue a máquina de café . Para uma melhor utilização quando introduz ou retira o café do porta-filtro, tenha em atenção que poderá removê-lo por completo da máquina. O sistema anti-pingo previne o cair das gotas quando se retira o jarro antes de terminar a elaboração do café. O jarro deverá ser colocado imediatamente na resistência eléctrica para que o compartimento do filtro não transborde.

Tempo de elaboração por chávena: aproximadamente 1 minuto. A quantidade final de café no jarro será menor que a quantidade inicial colocada no reservatório de água, devido à água que fica retida no café em pó.

III Filtro de água

O filtro de água melhora o sabor do café removendo o cloro, os maus sabores e odores, bem como impurezas. Se o cartucho for substituído regularmente (de 2 em 2 meses), melhora não só o sabor do café, mas também poderá prolongar o tempo de vida útil da máquina, prevenindo a calcificação. Os filtros de água da Braun estão disponíveis nas lojas ou nos Postos de Assistência Técnica Oficiais.

IV Limpeza

Desligue sempre o aparelho da tomada eléctrica antes de o limpar. Nunca limpe o aparelho debaixo de água corrente, nem o umerja; limpe-o apenas com um pano. O modelo KF 570 contém um cesto de filtro em aço inoxidável , que só deverá ser limpo com um pano húmido. Poderá usar detergente para a loiça, mas não deverá usar abrasivos ou lavá-lo na máquina de lavar loiça.

O jarro de vidro e o filtro de plástico dos modelos KF 520 e KF 560 podem ser lavados na máquina de lavar loiça.

V Descalcificar (sem ilustrações)

Se a água for dura, e utilizar a máquina sem filtro de água, esta terá de ser descalcificada regularmente. Se utilizar o cartucho de filtro de água e o substituir regularmente, não necessitará de descalcificar a máquina. No entanto, se a sua máquina de café levar um tempo superior ao normal a elaborar o café, o aparelho terá de ser descalcificado.

Importante: Substitua o cartucho de filtro de água pelo compensador de espaço em qualquer processo de descalcificação.

- Poderá usar um descalcificador comercial disponível num agente que não afecta o alumínio.
- Siga as instruções do agente do descalcificador.
- Repita o processo tantas vezes quantas necessário para reduzir o tempo de elaboração por chávena para um nível normal.

- Faça correr o máximo de água fria, pelo menos duas vezes, para limpar a máquina de café.

As melhores práticas para melhores resultados

Esta máquina de café é concebida para fornecer o máximo aroma do café. Para isso a Braun recomenda:

- Use apenas café em pó fresco.
- Guarde o café em pó num lugar fresco, seco e escuro (ex: frigorífico) num recipiente impermeável ao ar.
- Use apenas os filtros de água da Braun e substitua-os de 2 em 2 meses com uso regular.
- Limpe e descalcifique a máquina de café regularmente como vem descrito na parte IV e V.

Sujeito a modificações sem aviso prévio.

Por favor não deite o produto no lixo doméstico, no final da sua vida útil. Entregue-o num dos Serviços de Assistência Técnica da Braun, ou em locais de recolha específica, à disposição no seu país.



Italiano

I nostri prodotti sono stati studiati per rispondere agli standards più alti di qualità, funzionalità e design. Ci auguriamo che apprezzerete veramente il vostro nuovo apparecchio Braun.

Leggere attentamente ed in tutte le sue parti le istruzioni d'uso prima di utilizzare lo strumento.

Attenzione

- L'apparecchio può essere utilizzato da bambini di almeno 8 anni e persone con ridotta capacità fisica, sensoriale o mentale o mancanza di esperienza e informazioni, se supervisionati da una persona o se hanno ricevuto istruzioni sull'utilizzo corretto dell'apparecchio e a conoscenza dei rischi derivanti dall'utilizzo. I bambini non dovrebbero giocare con l'apparecchio. La pulizia e la manutenzione dell'apparecchio non dovrebbe essere effettuata da bambini a meno che non abbiano più di 8 anni e supervisionati.
- I bambini con meno di 8 anni dovrebbero essere tenuti lontano dall'apparecchio e il suo cavo di alimentazione.
- L'apparecchio è stato progettato solo per l'utilizzo a casa e per processare quantità per la casa.
- Prima di inserire la spina della corrente assicurarsi che il voltaggio corrisponda a quello stampato sul fondo dell'apparecchio.
- Evitare di toccare le superfici calde, specialmente la piastra. Il cordone non deve mai venire in contatto con la piastra.
- Non mettere la caraffa di vetro su altre superfici riscaldate (come fornelli elettrici, ecc...).
- Non mettere la caraffa di vetro nel forno a microonde.
- Prima di preparare una nuova caraffa di caffè, aspettare sempre circa 5 minuti per permettere alla macchina di raffreddarsi (spegnere la macchina),

altrimenti quando si mette l'acqua fredda nel serbatoio si può sviluppare del vapore.

- Gli elettrodomestici Braun soddisfano gli standard di sicurezza applicabili. Le riparazioni agli elettrodomestici (compresa la sostituzione del cavo) devono essere svolte da centri di assistenza autorizzati. Riparazioni errate o svolte da personale non qualificato possono causare danni o incidenti agli utilizzatori.
- Per fare il caffè usare sempre acqua fredda.

Numero massimo di tazze

10 tazze (125 ml ciascuna)

Descrizione

- Ⓐ Cordone/alloggiamento del cordone
- Ⓑ Compensatore di spazio
- Ⓒ Indicatore del livello dell'acqua
- Ⓓ Serbatoio dell'acqua
- Ⓔ Cartuccia filtro acqua (non inclusa nel modello KF 520; può essere acquistata separatamente)
- Ⓕ Memo per cambio filtro acqua
- Ⓖ Tasto di apertura automatica del vano portafiltro
- Ⓗ Portafiltro con sistema ferma goccia
- Ⓘ Piastra
- Ⓝ Interruttore acceso/spento («I/O»)
- Ⓚ Caraffa

I Preparazione dello strumento

Installare la cartuccia filtro per l'acqua



(non inclusa nel modello KF 520; può essere acquistata separatamente)

1. Togliere dalla confezione la cartuccia filtro per l'acqua Ⓔ.
2. Rimuovere il compensatore di spazio Ⓑ, dal serbatoio dell'acqua
3. Inserire la cartuccia filtro. (Assicuratevi di conservare il compensatore di spazio che deve essere installato nel serbatoio dell'acqua qualora la cartuccia filtro venga rimossa.)
4. È necessario cambiare il filtro per l'acqua ogni due mesi. Per ricordarsene, impostare il quadrante del cambio del filtro Ⓕ in modo che il mese corrente sia mostrato nello spazio a sinistra (mese iniziale). Il mese in cui si deve sostituire il filtro per l'acqua verrà quindi mostrato nella spazio a destra (mese finale).

NB

Prima di utilizzare per la prima volta la macchina per il caffè, dopo un lungo periodo di inutilizzo o dopo aver sostituito il filtro per l'acqua, far funzionare la macchina per un ciclo con il massimo di nuova acqua fredda senza utilizzare caffè.

II Per fare il caffè

Riempire il serbatoio con nuova acqua fredda, premere il pulsante  per aprire il portafiltro, inserire un filtro di carta n°4, aggiungere il caffè da filtro, mettere la caraffa sulla piastra  ed accendere la macchina . Per maggiore semplicità quando versate la polvere di caffè è possibile estrarre con facilità il portafiltro. La funzione blocca goccia previene da perdite quando si rimuove la caraffa prima che sia finita l'operazione di estrazione del caffè. La caraffa deve essere rimessa immediatamente sulla piastra per evitare che il portafiltro tracimi.

Tempo medio di preparazione per tazza: circa 1 minuto. La quantità di caffè nella caraffa sarà inferiore alla quantità di acqua immessa in quanto parte della stessa rimane nella polvere di caffè.

III Filtro per l'acqua

Il filtro per l'acqua migliora il sapore del caffè perché rimuove cloro, cattivi sapori ed odori oltre che il calcare. Se la cartuccia viene sostituita regolarmente (ogni due mesi), garantisce non solo un miglior gusto al caffè, ma estende anche la durata della macchina in quanto previene i depositi di calcare. I filtri per l'acqua Braun sono disponibili nei negozi e nei centri di assistenza.

IV Pulizia

Disconnettere sempre lo strumento dalla corrente elettrica prima di pulirlo. Non pulire lo strumento sotto acqua corrente, non immergere in acqua, pulirlo con un panno umido.

Il portafiltro in acciaio inossidabile  del modello KF 570 deve essere pulito solo con un panno bagnato. Può essere usato detersivo liquido per piatti. Non usare detersivi abrasivi, né lavare in lavastoviglie. La caraffa di vetro e i filtri di plastica dei modelli KF 520 e KF 560 possono essere lavati in lavastoviglie.

V Decalcificazione (senza illustr.)

Se utilizzate acqua dura ed usate la macchina per il caffè senza filtro per l'acqua, dovete decalcificare regolarmente la macchina. Se utilizzate un filtro per l'acqua e lo sostituite regolarmente normalmente non dovrete avere il bisogno di decalcificare la macchina. Comunque se la vostra macchina per il caffè impiega molto più tempo del normale per fare il caffè, deve essere decalcificata.

Importante: Sostituite il filtro per l'acqua con il compensatore di spazio durante tutte le operazioni di decalcificazione.

- Potete utilizzare qualsiasi prodotto decalcificante in commercio, purché non intacchi l'alluminio.
- Seguite le istruzioni del produttore del prodotto decalcificante.
- Ripetete l'operazione tante volte quante sono necessarie a ridurre il tempo di produzione del caffè ad un livello normale.
- Fate scorrere almeno due volte il massimo di nuova acqua fredda per pulire la macchina per il caffè.

Per ottenere i migliori risultati

Questa macchina è stata progettata per produrre il massimo dell'aroma. Per cui Braun raccomanda di:

- Usare solo caffè fresco.
- Conservare il caffè al buio in un luogo fresco ed asciutto (es. il frigorifero) in un recipiente ermetico.
- Utilizzare solo i filtri per l'acqua di Braun e cambiarli ogni due mesi di uso regolare.
- Pulire e decalcificare regolarmente la macchina per il caffè così come descritto nelle parti IV e V.

Salvo modifiche.

Si raccomanda di non gettare il prodotto nella spazzatura al termine della sua vita utile. Per lo smaltimento, rivolgersi ad un qualsiasi Centro Assistenza Braun o ad un centro specifico.



Nederlands

Onze producten voldoen aan de hoogste eisen van kwaliteit, functionaliteit en design. Wij hopen dat u veel plezier zult beleven aan uw nieuwe Braun apparaat.

Lees eerst aandachtig de gebruiksaanwijzing door voordat u dit apparaat gaat gebruiken.

Let op

- Dit apparaat is geschikt voor gebruik voor kinderen ouder dan 8 jaar en personen met een fysieke, sensorische of mentale beperking indien zij het product gebruiken onder begeleiding of instructies hebben gekregen over het veilig gebruik van het apparaat en de gevaren inzien. Kinderen zullen niet met het apparaat spelen. Het apparaat zal niet schoon gemaakt of onderhouden worden door kinderen, behalve onder toezicht en als ze 8 jaar of ouder zijn.
- Kinderen jonger dan 8 jaar zullen uit de buurt gehouden.
- Het apparaat is enkel ontworpen voor huishoudelijk gebruik en voor het verwerken van huishoudelijke hoeveelheden.
- Controleer of het voltage op het lichtnet overeenkomt met het voltage die op het type-plaatje onder het apparaat staat.
- Vermijd aanraking van de hete delen, in het bijzonder de warmhoudplaat. Zorg ervoor dat het snoer nooit in aanraking komt met de warmhoudplaat.
- Zet de glazen kan nooit op andere verwarmde oppervlakken (zoals kookplaten, warmhoudplaten etc.).
- Plaats de glazen kan nooit in de magnetron.
- Indien u twee keer na elkaar koffie zet, laat de koffiezetter dan tussendoor ongeveer 5 minuten afkoelen (het apparaat uitzetten). Indien u niet wacht, kan er stoom ontstaan wanneer u koud water in het waterreservoir giet.

- De elektrische apparaten van Braun voldoen aan alle veiligheidsvoorschriften. Reparaties aan elektrische apparaten (inclusief vervanging van het snoer) mogen alleen worden uitgevoerd door deskundig servicepersoneel. Ondeskundig, oneigenlijk reparatiewerk kan ongelukken veroorzaken of de gebruiker verwonden.
- Gebruik altijd koud water om koffie te zetten.

Maximum aantal kopjes

10 kopjes (125 ml elk)

Beschrijving

- Ⓐ Snoer/snoeropbergruimte
- Ⓑ Ruimte-opvulstuk
- Ⓒ Waterniveau indicator
- Ⓓ Waterreservoir
- Ⓔ Waterfilter (niet inclusief bij model KF 520; kan apart worden aangeschaft)
- Ⓕ Waterfilter vervangingsindicator
- Ⓖ Drukknop voor openen filterhouder
- Ⓗ Filterhouder met druppelstop
- Ⓘ Warmhoudplaat
- Ⓙ Aan/uit schakelaar («I/O»)
- Ⓚ Glazen kan met deksel

I Het in gebruik nemen

Het waterfilter plaatsen

(niet inclusief bij model KF 520; kan apart worden aangeschaft)

1. Haal het waterfilter Ⓔ uit de verpakking.
2. Verwijder het ruimte-opvulstuk Ⓑ uit het waterreservoir.
3. Plaats het waterfilter. (Bewaar het ruimte-opvulstuk omdat het weer aangebracht dient te worden als het waterfilter wordt verwijderd.)
4. De waterfilter dient iedere 2 maanden vervangen te worden. Om u hieraan te herinneren, kunt u de waterfilter vervangingsindicator Ⓕ op de maand huidige maand zetten. De maand dat u de waterfilter moet vervangen zal in het rechtergedeelte te zien zijn (op het eind van de maand).

N.B.

Indien u de koffiezetter voor de eerste keer gebruikt of nadat het apparaat lange tijd niet is gebruikt of nadat er een nieuw waterfilter is geplaatst, dient u eerst het apparaat met de maximale hoeveelheid koud water te laten doorstromen, zonder het koffiefilter met koffie te vullen.

II Koffie zetten

Vul het reservoir met vers, koud water, druk op de knop Ⓒ om de filterhouder te openen, plaats een filter No. 4, doe gemalen koffie in het filter, plaats de kan op de

warmhoudplaat ① en schakel de koffiezetter aan ②. Voor meer gemak, kan de filterhouder eenvoudig verwijderd worden uit het apparaat tijdens het vullen of weggooien van de koffie. De druppelstop voorkomt druppelen wanneer de kan wordt weggenomen om koffie in te schenken voordat de koffie helemaal is doorgelopen. De kan dient meteen te worden teruggeplaatst op de warmhoudplaat om het overstromen van de filterhouder te voorkomen.

Zettijd per kopje: ongeveer 1 minuut. De hoeveelheid gezette koffie in de kan zal minder zijn als in eerste instantie aangegeven door de waterniveau-indicator omdat een deel van het water wordt vastgehouden door de koffie in het filter.

III Waterfilter

Het waterfilter verbetert de smaak van de koffie door het verwijderen van chloor, smaakjes en geuren en kalkdeeltjes. Wanneer het filter regelmatig wordt vervangen (iedere twee maanden), zorgt deze niet alleen voor een betere smaak van de koffie, maar ook voor een langere levensduur van uw koffiezetter door het voorkomen van verkalking. Braun waterfilters zijn verkrijgbaar bij uw winkelier en bij het Braun service centre.

IV Schoonmaken

Voor het schoonmaken altijd de stekker uit het stopcontact trekken. Reinig de koffiezetter nooit onder stromend water en dompel hem nooit onder water; gebruik alleen een vochtige doek.

Model KF 570 heeft een roestvrijstalen filter ④ dat alleen met een vochtige doek gereinigd mag worden. U kunt hiervoor een klein beetje afwasmiddel gebruiken. Gebruik geen sponsjes van staalwol of schurende schoonmaakmiddelen. Niet schoonmaken in de vaatwasser.

De glazen kan en de plastic filter van de KF 520 en KF 560 modellen kunnen in de vaatwasser.

V Ontkalken (zonder afbeelding)

Indien uw leidingwater hard is en u het apparaat zonder waterfilter gebruikt, dient het regelmatig te worden ontkalkt. Als u het waterfilter gebruikt en het regelmatig vervangt, dan hoeft u normaal gesproken niet te ontkalken. Echter als de zettijd langer wordt dan normaal, dient het apparaat toch ontkalkt te worden.

Belangrijk: vervang het waterfilter door het ruimte-opvulstuk voordat u het apparaat gaat ontkalken.

- U kunt een in de winkel verkrijgbaar ontkalkingsmiddel gebruiken mits het middel het aluminium niet aantast.
- Volg hierbij de instructies van de fabrikant van het ontkalkingsmiddel op.
- Herhaal de procedure zo vaak als nodig is, totdat de normale zettijd per kopje is bereikt.
- Laat de maximale hoeveelheid koud water minimaal twee keer door het apparaat lopen zodat alle ontkalkingsresten uit het apparaat zijn verdwenen.

Tips voor de beste resultaten

Deze koffiezetter is ontworpen om koffie met een maximaal aroma te zetten. Daarom adviseert Braun:

- Gebruik alleen verse gemalen koffie.
- Bewaar koffie op een koele, droge en donkere plaats (bijv. koelkast) in een luchtdichte bewaardoos.
- Gebruik alleen Braun waterfilters en vervang deze iedere twee maanden bij regelmatig gebruik.
- Reinig en ontkalk uw koffiezetter regelmatig zoals aangegeven in delen IV en V.

Wijzigingen voorbehouden.

Gooi dit apparaat aan het eind van zijn nuttige levensduur niet bij het huisafval. Lever deze in bij een Braun Service Centre of bij de door uw gemeente aangewezen inleveradressen.



Dansk

Brauns produkter har den højeste kvalitet i funktionalitet og design. Vi håber, du vil blive glad for dit nye Braun produkt.

Læs brugsanvisningen omhyggeligt før brug.

Vigtigt

- Dette apparat kan anvendes af børn fra 8 år og personer med nedsatte fysiske, sansemæssige eller mentale evner eller manglende erfaring eller viden, hvis de er under opsyn og får instruktioner om sikker brug af apparatet og forstår den involverede fare. Børn må ikke lege med apparatet. Rengøring og brugervedligeholdelse må ikke udføres af børn, med mindre de er over 8 år og er under opsyn.
- Undgå at børn under 8 år får adgang til apparatet og ledningen.
- Dette apparat er designet til brug i husholdningen og til mængder som normalt indgår i en husholdning.
- For du sætter ledningen i stikkontakten, bedes du checke, at spændingen svarer overens med den spænding, der er trykt i bunden af maskinen.
- Undgå berøring med varme overflader, specielt varmepladen. Ledningen må aldrig komme i kontakt med varmepladen.
- Sæt aldrig kanden på andre varme overflader (f.eks. komfur, varmeplader etc.).
- Glaskanden tåler ikke mikrobølgeovn.
- Før du begynder at lave en ny kande kaffe, skal kaffemaskinen køle af i ca. 5 min. (sluk for apparatet), ellers kan der udvikles damp ved påfyldning af koldt vand.
- Brauns elektriske apparater opfylder relevante sikkerhedsstandarder. Reparationer (incl. udskiftning af ledning) må kun foretages af autoriserede fagfolk. Ved forkert udførte/mangel-

fulde reparationer kan brugeren risikere at komme til skade.

- Brug altid koldt vand.

Max. antal kopper

10 kopper (à 125 ml)

Beskrivelse

- Ⓐ Ledning/ledningsgemme
- Ⓑ Rumdeler
- Ⓒ Vandstandsmåler
- Ⓓ Vandbeholder
- Ⓔ Vandfilter (leveres ikke med model KF 520; kan købes separat)
- Ⓕ Indikator for udskiftning af vandfilter
- Ⓖ Trykknop til svingbart filterholder
- Ⓗ Filterholder med drypstop
- Ⓢ Varmeplade
- Ⓙ Tænd/sluk knap («I/O»)
- Ⓚ Kande

I Klargøring af maskinen

Isætning af vandfilter

(leveres ikke med model KF 520; kan købes separat)

1. Pak vandfilteret ud (Ⓔ).
2. Fjern rumdeleren (Ⓑ) fra vandbeholderen.
3. Isæt vandfilteret. (Husk at gemme rumdeleren, da det skal installeres i vandbeholderen hver gang vandfilteret fjernes).
4. Vandfiltret bør skiftes ca. hver anden måned. For at blive påmindet om dette: stil vandfiltrets omstillingsknop (Ⓕ) så at man ser indeværende måned i venstre felt (startmåned). Den måned vandfiltret skal skiftes ud ses da i højre felt (slutmåned).

N.B.

Før maskinen tages i brug, hvis den ikke har været brugt gennem længere tid eller når et nyt vandfilter er isat køres maskinen igennem med koldt, frisk vand uden brug af kaffebønner.

II Brygning af kaffe

Fyld vandbeholderen med koldt, frisk vand, tryk på knappen (Ⓖ) for at åbne filterholderen, isæt kaffefilter nr. 4, fyld kaffebønner i, placer kanden på varmepladen (Ⓢ) og tænd for kaffemaskinen (Ⓙ). Filterholderen kan let fjernes, så det er nemt at fylde og tømme den for kaffebønner. Et drypstop forhindrer dryp når kanden fjernes for at hælde en kop op inden brygningen er færdig. Kanden skal omgående sættes tilbage på varmepladen for at forhindre at filterholderen løber over.

Bryggetid pr. kop: ca. 1 min. Mængden af færdigbrygget kaffe vil være mindre end ved påfyldning, da kaffebønnerne optager vand.

III Vandfilter

Vandfilteret giver en bedre kaffesmag, fordi det fjerner klorin, dårlig lugt og småflager. Hvis vandfilteret udskiftes regelmæssigt (hver 2. måned), vil kaffen

ikke alene smage bedre; det kan også forlænge kaffemaskinens levetid ved at forhindre tilkalkning. Braun vandfiltre fås hos din lokale forhandler.

IV Rengøring

Tag altid stikket ud før rengøring. Læg aldrig maskinen i vand og vask den aldrig under rindende vand. Rengør kun med en fugtig klud.

Model KF 570 består af en filterkurv i rustfrit stål (Ⓜ), denne skal kun rengøres med en fugtig klud. Flydende opvaskemiddel kan anvendes. Anvend ikke skuremiddel. Tåler ikke vask i opvaskemaskine.

Glaskaraflen og filterkurven i plastic som medfølger modellerne KF 520 og KF 560, tåler opvaskemaskine.

V Afkalkning (uden illustrationer)

Hvis du bor i et område med hårdt vand eller bruger kaffemaskinen uden vandfilter, skal den afkalkes regelmæssigt. Hvis du bruger vandfilter og udskifter det regelmæssigt, vil det normalt ikke være nødvendigt af afkalke. Hvis brygningen varer meget længere end normalt, bør maskinen imidlertid afkalkes.

Vigtigt: Udskift vandfilteret med rumdeleren under afkalkning.

- Du kan bruge et almindeligt afkalkningsmiddel, som ikke angriber aluminium.
- Følg instruktionerne på afkalkningsmidlet.
- Gentag proceduren så mange gange, at brygningen igen er nede på normal tid.
- Lad en kande koldt vand løbe igennem maskinen mindst to gange for at sikre, at den er helt ren.

Sådan opnås det bedste resultat

Denne kaffemaskine er designet til at give den bedste kaffesmag. Derfor anbefaler Braun:

- Brug kun friskmalede kaffebønner.
- Opbevar kaffebønnerne på et køligt, tørt og mørkt sted (f.eks. i køleskabet) i en lufttæt beholder.
- Brug kun Braun vandfiltre og udskift hver 2. måned ved regelmæssig brug.
- Rengør og afkalk kaffemaskinen regelmæssigt som beskrevet i afsnit IV og V.

Kan ændres uden varsel.

Apparatet bør efter endt levetid ikke kasseres sammen med husholdningsaffaldet. Bortskaffelse kan ske på et Braun Servicecenter eller passende, lokale opsamlingssteder.



Norsk

Våre produkter er utviklet for å imøtekomme de høyeste standarder når det gjelder kvalitet, funksjon og design. Vi håper du vil få mye glede av ditt nye Braun produkt.

Vennligst les hele bruksanvisningen nøye før produktet tas i bruk.

Viktig

- Dette apparatet kan brukes av barn fra og med 8 år og personer med reduserte fysiske, sensoriske eller mentale evner, eller manglende erfaring og kunnskap, hvis de er under tilsyn eller har fått instruksjon om sikker bruk av apparatet og forstår farene ved bruk av apparatet. Barn skal ikke leke med apparatet. Rengjøring og vedlikehold av apparatet skal ikke foretas av barn med mindre de er eldre enn 8 år og har tilsyn av en voksen.
- Apparatet og strømledningen må plasseres utenfor rekkevidde for barn som er yngre enn 8 år.
- Dette apparatet er kun beregnet til bruk i husholdninger og for tilberedning av mengder som er vanlig i privathusholdninger.
- Før støpselet settes i stikkontakten, sjekk at nettspenningen tilsvarer den som er angitt på bunnplaten under produktet.
- Unngå berøring av varme overflater, spesielt varmeplaten. La aldri ledningen komme i kontakt med varmeplaten.
- Sett ikke kannen på andre varme overflater (som f.eks. plater på komfy, varmeplater etc.).
- Bruk ikke kannen i mikrobølgeovnen.
- Før du setter igang å trakte kaffe for andre gang, må alltid kaffetrakteren avkjøles i ca. 5 min. mellom hver traktning (slå av kaffetrakteren), ellers vil det utvikle seg damp når du heller kaldt vann i vanntanken.

- Braun elektriske apparater tilfredsstiller gjeldende sikkerhetsstandarder. Reparasjoner på elektriske apparater, inkludert bytte av ledning, må kun foretas av autorisert servicepersonell. Reparasjoner utført av ufaglært kan føre til ulykker eller skader.
- Benytt alltid friskt, kaldt vann når du skal trakte kaffe.

Maksimum antall kopper

10 kopper (125 ml hver)

Beskrivelse

- Ⓐ Ledning/oppbevaringsplass for ledning
- Ⓑ Volum-kompensator
- Ⓒ Vann-nivå indikator
- Ⓓ Vanntank
- Ⓔ Vannfilterpatron (følger ikke med i modell KF 520; kan kjøpes separat)
- Ⓕ Dreieskive for skifting av vannfilter
- Ⓖ Utløser for svingbar filterholder
- Ⓗ Filterholder med dryppstopp
- Ⓚ Varmeplate
- Ⓛ På/av bryter («I/O»)
- Ⓜ Kanne

I Før kaffetrakteren tas i bruk

Montering av vannfilteret

(følger ikke med i modell KF 520; kan kjøpes separat)

1. Pakk ut vannfilteret Ⓔ.
2. Ta ut volum-kompensatoren Ⓑ fra vanntanken.
3. Sett på plass vannfilteret Ⓔ. (Oppbevar volumkompensatoren da den alltid må settes i vanntanken når vannfilteret tas ut.)
4. Vannfilteret bør skiftes ca annenhver måned. For å få en påminnelse: still knappen Ⓕ slik at nåværende måned er synlig i venstre felt (startmåned) Da ser du måneden du bør bytte filter i høyre felt (sluttmåned).

NB!

Før apparatet tas i bruk første gang, når kaffetrakteren ikke har vært i bruk på en stund, eller etter installering av nytt vannfilter, fylles vanntanken til maksimumsmerket med kaldt vann. Slå på kaffetrakteren og la vannet strømme gjennom uten kaffe.

II Tilberedning av kaffe

Fyll tanken med kaldt, friskt vann, trykk ned utløserknappen Ⓖ for å åpne filterholderen, sett i et papirfilter No. 4 og fyll i filterkaffe, sett kannen på varmeplaten Ⓚ og slå på kaffetrakteren Ⓛ.

For enklere fylling og tømning av filterkaffe, kan filterholderen enkelt fjernes fra hengselen.

Dryppstoppen hindrer drypping om kannen fjernes for å skenke en kopp kaffe før den er ferdig. Kannen skal omgående settes tilbake på varmeplaten for å hindre at det renner over filterholderen.

Traktetid pr. kopp: ca 1 minutt. Mengde av ferdig kaffe i kannen vil avvike noe fra påfylt mengde, på grunn av restvann i filterkaffen.

III Vannfilter

Vannfilteret forbedrer kaffesmaken ved å fjerne klor, dårlig smak, lukter og kalk. Om vannfilterpatronen byttes regelmessig (annenhver måned), gir den ikke bare bedre smak på kaffen, men forlenger også levetiden på trakteren ved å hindre kalkavleiringer. Braun vannfilter er tilgjengelig hos din forhandler eller Braun service senter.

IV Rengjøring

Ta alltid støpselet ut av stikkontakten før rengjøring. Kaffetrakteren må aldri rengjøres under rennende vann og må heller aldri dyppes i vann; rengjør kun med en fuktig klut.

Model KF 570 inneholder en filterkurv i rustfritt stål  som kun skal gjøres ren med en fuktig klut. Du kan bruke flytende oppvaskmiddel. Bruk ikke skuremiddel eller oppvaskmaskin.

Glasskolben og filterkurven i plast som tilhører modellene KF 520 og KF 560 kan rengjøres i oppvaskmaskin.

V Avkalking (uten illustrasjon)

Hvis du har hardt vann og ikke bruker vannfilter i din kaffetrakter, må den avkalles regelmessig. Benyttes vannfilteret, og det skiftes regelmessig, trenger du normalt ikke å avkalke kaffetrakteren. Men dersom kaffetrakteren bruker lengre tid på traktningen enn normalt, må kaffetrakteren avkalles.

Viktig: Ved avkalking, erstatt alltid vannfilteret med volumkompensatoren.

- Du kan bruke et avkalkingsmiddel som ikke påvirker aluminium.
- Følg fabrikantens bruksanvisning for avkalkingsmiddelet.
- Gjenta prosessen så mange ganger som nødvendig for å redusere traktetiden pr. kopp ned til et normalnivå.
- La maksimum mengde friskt, kaldt vann gjennomstrømme kaffetrakteren minst to ganger for å rense maskinen.

Beste praksis for beste resultat

Denne kaffetrakteren er laget for å gi maksimal kaffe- aroma. Derfor anbefaler Braun:

- Bruk kun nymalt kaffe.
- Oppbevar kaffen på en mørk, tørr og kjølig plass (for eks., i kjøleskapet) i en lufttett boks.
- Bruk kun Braun vannfilter og bytt dette annenhver måned ved regelmessig bruk.
- Rengjør og avkalk kaffetrakteren regelmessig som beskrevet i avsnitt IV og V.

Med forbehold om endringer.

Ikke kast dette produktet sammen med husholdningsavfall når det skal kasseres. Det kan leveres hos et Braun servicesenter eller en miljøstasjon.



Svenska

Våra produkter är framtagna för att uppfylla högsta krav när det gäller kvalitet, funktion och design. Vi hoppas att du kommer att få mycket glädje och nytta av din nya Braun produkt.

Läs noga igenom bruksanvisningen innan du börjar använda bryggaren.

Varning

- Den här produkten får endast användas av barn från 8 års ålder och personer med nedsatt fysisk, sensorisk eller mental förmåga eller bristande erfarenhet/kunskap under övervakning av en person som är ansvarig för deras säkerhet samt efter att ha fått instruktioner om hur produkten kan användas på ett säkert sätt. Barn ska inte leka med produkten. Rengöring och underhåll ska inte utföras av barn och dessa inte är över 8 år och övervakas av en vuxen person.
- Apparaten och dess sladd ska förvaras utom räckhåll för barn under 8 års ålder.
- Den här apparaten är utformad endast för hushållsanvändning och för hushållsmängder.
- Kontrollera att spänningen i ditt vägguttag stämmer överens med den spänning som anges på botten av bryggaren innan du sätter i kontakten.
- Undvik att ta på varma ytor, i synnerhet värmeplattan. Låt aldrig sladden komma i kontakt med värmeplattan.
- Ställ aldrig glaskannan på andra värmegivande ytor såsom spisplattor etc.
- Använd inte glaskannan i mikrovågsugn.
- Innan en brygging förbereds låt alltid bryggaren svalna i ungefär 5 minuter (stäng av bryggaren) i annat fall kan ångbildning ske då kallt vatten fylls på i vattenbehållaren.
- Braun elektriska hushållsmaskiner motsvarar gällande säkerhetsföreskrifter. Reparationer på elektriska

hushållsmaskiner (inklusive sladdbyten) får endast göras av auktoriserade serviceverkstäder. Felaktiga reparationer kan orsaka olyckor och skada användaren.

- Använd alltid kallt vatten när du brygger kaffe.

Maximalt antal koppar

10 koppar (125 ml per kopp)

Beskrivning

- Ⓐ Sladd / sladdvinda
- Ⓑ Vattenfilterersättare
- Ⓒ Vattennivåmätare
- Ⓓ Vattenbehållare
- Ⓔ Vattenfilter (ingår ej med typ KF 520; kan köpas separat)
- Ⓕ Ratt för byte av vattenfilter
- Ⓖ Frigörningsknapp för filterhållaren
- Ⓗ Filterhållare med droppstopp
- Ⓘ Värmeplatta
- Ⓝ På/av knapp («I/O»)
- Ⓚ Glaskanna

I Innan användning

Installera vattenfiltret

(ingår ej med typ KF 520: kan köpas separat)

1. Packa upp vattenfiltret (Ⓔ).
2. Ta bort vattenfilterersättaren (Ⓑ) från vattenbehållaren.
3. Sätt i vattenfiltret. (Spara vattenfilterersättaren då den alltid skall användas när vattenfiltret är borttaget.)
4. Vattenfiltret bör bytas ut varannan månad. För att påminnas om detta, ställ in vattenfiltrets inställningsknapp (Ⓕ) så att man ser nuvarande månad i vänstra fältet (startmånad). Den månad då du skall byta vattenfilter kommer då att visas i högra fältet (slutmånad).

OBS

Innan bryggaren används första gången eller om den ej har använts en längre tid eller efter installation av ett nytt vattenfilter, fyll vattenbehållaren maximalt med kallt, friskt vatten utan kaffe. Sätt på kaffe bryggaren och låt vattnet rinna igenom.

II Brygga kaffe

Fyll vattenbehållaren med kallt, friskt vatten. Tryck på frigörningsknappen (Ⓖ) för att öppna filterhållaren. Stoppa i ett Nr 4 pappersfilter, fyll på med kaffe, ställ kannan på värmeplattan (Ⓘ) och sätt på kaffe bryggaren (Ⓝ). För att förenkla hanteringen vid påfyllning / tömning av kaffet går det att lossa på filterhållaren. Ett droppstopp förhindrar kaffet att rinna igenom om kannan avlägsnas innan brygging är klar. Kannan bör omedelbart ställas tillbaka på värmeplattan så att inte kaffe flödar över från filterhållaren.

Bryggtiden per kopp är ca: 1 minut. Mängden färdigbryggd kaffe blir mindre än vattenmängden som fylldes på p.g.a. att kaffet absorberar vatten.

III Vattenfiltret

Vattenfiltret förhöjer kaffesmaken genom att avlägsna klor, dålig lukt och smak samt kalk. Om filtret byts ut regelbundet (varannan månad) kommer det att inte bara ge ett godare kaffe det kan förlänga bryggarens livslängd då filtret förhindrar förkalkning.

IV Rengöring

Dra alltid ur kontakten ur vägguttaget före rengöring. Bryggaren får inte sköljas under rinnande vatten eller ställas i vatten, använd endast en fuktig trasa vid rengöring.

Modell KF 570 består av en filterhållare i rostfritt stål  som endast bör rengöras med en fuktig trasa. Du kan använda diskmedel. Använd inte skurmedel, diska inte i maskin.

Glaskanna och filterhållare i plast för modellerna KF 520 och KF 560 är diskmaskinsssäkra.

V Avkalkning (utan illustrationer)

Om du har hårt vatten och du använder utan vattenfilter, måste bryggaren avkalkas regelbundet. Om du använder vattenfilter och byter den regelbundet behöver du normalt inte avkalka bryggaren.

Viktigt: Vid avkalkning, ersätt alltid vattenfiltret med vattenfilterersättaren.

- Använd ett avkalkningsmedel som inte påverkar aluminium.
- Följ tillverkarens instruktioner.
- Upprepa proceduren så många gånger som behövs för att förkorta bryggtiden per kopp till normala tider.
- Låt maximalt med kallt, friskt vatten rinna igenom minst två gånger för att rengöra bryggaren.

För bästa resultat

Denna kaffebryggare är utvecklad för att ge maximal arom. Därför rekommenderar Braun:

- Använd endast nymalet kaffe.
- Förvara alltid malet kaffe svalt, torrt och mörkt (t.ex. i kylskåp) i ett lufttätt kärl.
- Använd endast Braun vattenfilter och byt ut dessa regelbundet.
- Rengör och avkalka regelbundet såsom är beskrivet i styckena IV och V.

Andringar förbehålles.

När produkten är förbrukad får den inte kastas tillsammans med hushållssoporna. Avfallshantering kan ombesörjas av Braun servicecenter eller på din lokala återvinningsstation.



Suomi

Tuotteemme on suunniteltu täyttämään korkeimmat laatu-, toimivuus- ja muotoiluvaatimukset. Toivomme, että olet tyytyväinen uuteen Braun -tuotteeseesi.

Lue huolellisesti kaikki ohjeet ennen kuin käytät laitetta.

Varoitus

- Yli 8-vuotiaat lapset tai sellaiset henkilöt, joiden fyysinen, sensorinen tai henkinen toimintakyky on rajoittunut tai joilla ei ole tarvittavaa kokemusta tai tietoa laitteen käytöstä, voivat käyttää laitetta, jos heitä valvotaan ja ohjeistetaan laitteen turvallisen käytön osalta ja he ymmärtävät käyttöön liittyvät vaaratekijät. Lasten ei saa antaa leikkiä laitteella. Laitetta saavat puhdistaa vain yli 8-vuotiaat lapset, kun heitä valvotaan.
- Laite ja sen virtajohto on pidettävä alle 8-vuotiaiden lasten ulottumattomissa.
- Tämä laite on tarkoitettu ainoastaan tavalliseen kotikäyttöön.
- Ennen kuin liität kahvinkeitin verkkovirtaan, tarkista, että jännite vastaa kahvinkeitin pohjaan merkittyä jännitettä.
- Vältä koskettamista laitteen kuumevia osia (esim. lämpölevy). Älä anna keittimen verkkojohdon koskettaa lämpölevyä.
- Älä laske lasikannua muille kuumille pinnoille (kuten lieden levyille, lämpötarjottimille tms.).
- Älä käytä lasikannua mikroaaltouunissa.
- Keittäessäsi kahvia useamman kannullisen peräkkäin, anna keittimen jäähtyä noin 5 minuuttia jokaisen keittokerran jälkeen (kytke keitin pois päältä). Muutoin kaadettaessa kylmää vettä vesisäiliöön keittimestä voi muodostua kuumaa höyryä ilmaan.
- Braunin sähkölaitteet täyttävät voimassa olevat turvallisuusmääräykset.

Sähkölaitteita saavat korjata vain valtuutetut Braun-huoltoliikkeet (mukaan lukien verkkojohdon vaihto). Virheellinen ja epäpätevä korjaus voi aiheuttaa onnettomuuksia tai vahingoittaa käyttäjää.

- Käytä aina raikasta, kylmää vettä kahvin keitossa.

Maksimimäärä

10 kuppia (1,25 dl/kuppi)

Laitteen osat

- Ⓐ Verkkajohto/säilytyskotelo
- Ⓑ Vedensuodattimen korvike
- Ⓒ Vesimäärän osoitin
- Ⓓ Vesisäiliö
- Ⓔ Vedensuodatin (ei mallissa KF 520; hankittavissa erikseen)
- Ⓕ Valitsin, joka muistuttaa vedensuodattimen vaihtoajankohdasta
- Ⓖ Suodattimen avauspainike
- Ⓗ Suodatin, jossa tippalukko
- Ⓛ Lämpölevy
- Ⓜ Päälle/pois päältä kytkin («I/O»)
- Ⓝ Kannellinen lasikannu

I Käyttöönotto

Vedensuodattimen asennus

(ei mallissa KF 520; hankittavissa erikseen)

1. Poista vedensuodatin Ⓒ pakkauksesta.
2. Poista vedensuodattimen korvike Ⓑ vesisäiliöstä.
3. Aseta vedensuodatin paikoilleen. (Säilytä vedensuodattimen korvike, jos joudut laittamaan sen takaisin vedensuodattimen tilalle).
4. Vedensuodatin tulee vaihtaa kahden kuukauden välein. Muistuttaaksesi vedensuodattimen vaihdosta aseta valitsin Ⓕ siten, että vasemmalla näkyy kuluva kuukausi (aloituskuukausi). Kuukausi, jolloin suodatin tulee vaihtaa, näkyy oikealla (viimeinen kuukausi).

HUOM.

Ennen kahvinkeitin ensimmäistä käyttökertaa, tai mikäli keitintä ei ole käytetty pitkään aikaan, tai mikäli vedensuodatin on vaihdettu uuteen, keitä ensin täysi kannullinen pelkkää vettä ilman kahvijauhetta.

II Kahvin valmistus

Lisää kylmä vesi säiliöön. Avaa suodatin painamalla avauspainiketta Ⓖ, aseta 1 x 4 kokoinen suodatinpaperi suodattimeen, lisää kahvijauhe. Aseta lasikannu lämpölevylle Ⓛ ja kytke kahvinkeitin päälle Ⓜ. Kahvijauheen lisääminen ja tyhjentäminen on helpompaa kun suodatin irrotetaan pidikkeestä. Tippalukko mahdollistaa lasikannun pois ottamisen lämpölevyltä kesken suodatuksen, kahvipisarointa ei tipu lämpölevylle. Aseta lasikannu välittömästi takaisin lämpölevylle estääksesi suodattimen liittäytymisen.

Kahvin valmistusaika on noin 1 minuutti/kupillinen kahvia. Keitetyn kahvin määrä on pienempi kuin säiliöön täytetty vesimäärä.

III Vedensuodatin

Vedensuodatin parantaa kahvin makua poistaen vedestä klooria, epämiellyttäviä sivumakuja ja -hajuja sekä karstaa. Mikäli vedensuodatin vaihdetaan säännöllisesti (joka toinen kuukausi), se takaa paremman makuisen kahvin ja jopa pidentää kahvinkeitTIMEN käyttöikää estämällä kalkin kerääntymistä. Braun-vedensuodattimia myyvät hyvin varustetut Braun- jälleenmyyjät ja valtuutetut Braun-huoltoliikkeet.

IV Puhdistus

Irrota ensin pistoke pistorasiasta. Älä koskaan puhdistu keitintä juoksevan veden alla äläkä upota sitä veteen, puhdistu se vain kostealla liinalla.

KF 570 -mallin suodatin on ruostumatonta terästä, joka tulee puhdistaa ainoastaan kostealla liinalla. Voit käyttää astiainpesuainetta. Älä käytä karkeita sieniä tai puhdistajia tai pese astiainpesukoneessa.

Lasikannu sekä mallien KF 520 ja KF 560 muoviset suodattimet ovat konepesun kestäviä.

V Kalkin poisto (ei kuvaa)

Jos asuinalueenne talousvesi on kovaa ja kahvinkeitTIMESSÄ ei käytetä vedensuodatinta, on keittimestä poistettava kalkki säännöllisesti.

Mikäli vedensuodatin on käytössä ja se vaihdetaan säännöllisesti, kalkinpoistoa ei yleensä tarvitse tehdä.

Jos keittimen toiminta on kuitenkin selvästi hidastunut, kalkinpoisto on tarpeen.

Tärkeää: Aina kun poistat keittimestä kalkkia, vaihda vedensuodattimen tilalle vedensuodattimen korvike.

- Voit käyttää mitä tahansa kalkinpoistoainetta, joka ei vahingoita alumiinia.
- Seuraa kalkinpoistoaineen käyttöohjetta.
- Toista toimenpide niin monta kertaa kuin tarpeen, kunnes keittimen toiminta on palautunut entiselleen.
- Keitä lopuksi maksimimäärä raikasta, kylmää vettä ainakin kahdesti puhdistaksesi keittimen.

Hyviä ohjeita

Noudata seuraavia ohjeita saadaksesi parhaan mahdollisen aromin kahviisi:

- Käytä ainoastaan tuoretta kahvijauhetta.
- Säilytä kahvijauhe viileässä, kuivassa ja pimeässä paikassa (esim. jääkaapissa). Säilytysrasian tulee olla ilmatiivis.
- Käytä ainoastaan Braunin vedensuodattimia. Kahvinkeitintä säännöllisesti käytettäessä vedensuodatin tulee vaihtaa kahden kuukauden välein.
- Puhdistu kahvinkeitin ja poista kalkki säännöllisesti kohdissa IV ja V kerrotulla tavalla.

Oikeudet muutoksiin pidätetään.

Kun laite on tullut elinkaarensa päähän, säästä ympäristöä äläkä hävitä sitä kotitalousjätteiden mukana. Hävitä tuote viemällä se Braun-huoltoliikkeeseen tai asianmukaiseen keräyspisteeseen.



Polski

Wyroby firmy Braun spełniają najwyższe wymagania dotyczące jakości, wzornictwa oraz funkcjonalności. Gratulujemy zakupu i życzymy zadowolenia z użytkowania naszego wyrobu.

Przed uruchomieniem należy dokładnie zapoznać się z instrukcją obsługi.

Uwaga:

- To urządzenie jest przeznaczone do używania przez dzieci w wieku od lat 8, a także przez osoby o ograniczonych zdolnościach fizycznych, sensorycznych lub umysłowych oraz osoby niemające wystarczającego doświadczenia ani wiedzy, o ile są nadzorowane albo zostały poinstruowane w zakresie bezpiecznego użytkowania tego urządzenia oraz świadome istniejących zagrożeń. Nie wolno zezwalać dzieciom na zabawę urządzeniem. Dzieci w wieku do lat 8 nie mogą czyścić ani wykonywać konserwacji urządzenia bez nadzoru.
- Urządzenie oraz kabel do sieci zasilającej należy przechowywać w miejscu niedostępnym dla dzieci w wieku do lat 8.
- Urządzenie jest przeznaczone do użytku domowego oraz do przetwarzania domowych ilości.
- Przed uruchomieniem należy sprawdzić czy napięcie w sieci jest zgodne z podanym na spodzie urządzenia.
- Nie należy dotykać gorących powierzchni, zwłaszcza płyty grzejnej. Nie wolno dopuścić, aby kabel zasilający dotykał do płyty.
- Nie należy stawiać dzbanka na innych gorących powierzchniach (takich jak płyty kuchenne, podgrzewacze itp.).
- Nie wolno używać dzbanka w kuchence mikrofalowej.
- Przed przygotowaniem kolejnej kawy, należy poczekać około 5 minut aż urządzenie ostygnie (wyłączyć), w

przeciwnym razie przy nalewaniu zimnej wody może dojść do wytworzenia się gorącej pary wodnej.

- Urządzenia elektryczne Braun spełniają odpowiednie standardy bezpieczeństwa. Naprawa urządzeń elektrycznych (również wymiana kabla zasilającego) może być wykonywana tylko przez autoryzowany serwis. Niekompetentna, niewłaściwie przeprowadzona naprawa sprzętu może spowodować poważne zagrożenie dla użytkownika.
- Do przyrządzania kawy należy używać wyłącznie zimnej wody.

Pojemność

10 filiżanek (125 ml każda)

Opis urządzenia

- Ⓐ Schówek na kabel
- Ⓑ Element wyrównawczy
- Ⓒ Wskaźnik poziomu wody
- Ⓓ Pojemnik na wodę
- Ⓔ Filtr wody (brak w model KF 520; może być zakupiony osobno)
- Ⓕ Wskaźnik wymiany filtra wody
- Ⓖ Przycisk do otwierania filtra
- Ⓗ Koszyk na filtr z zabezpieczeniem przed kapaniem
- Ⓛ Płyta grzejna
- Ⓜ Włącznik/wyłącznik («I/O»)
- Ⓚ Dzbanek

I Uruchomienie

Założenie filtra wody

(brak w model KF 520; może być zakupiony osobno)

1. Wyjąć filtr Ⓔ z opakowania.
2. Z pojemnika na wodę wyjąć element wyrównawczy Ⓑ.
3. Założyć filtr (uwaga: nie wyrzucać elementu wyrównawczego; urządzenie może pracować z filtrem wody lub elementem wyrównawczym).
4. Filtr do wody powinien być wymieniany co 2 miesiące. Aby nie zapomnieć, nastaw sygnał wymiany filtra Ⓕ, tak aby obecny miesiąc widoczny był po lewej stronie (miesiąc startowy). Miesiąc, w którym powinieneś wymienić filtr będzie wtedy widoczny po prawej stronie (końcowy miesiąc).

Wskazówka

Przed pierwszym użytkowaniem, po długiej przerwie lub po wymianie filtra wody należy przepuścić przez urządzenie maksymalną ilość świeżej, zimnej wody bez zaparzania kawy.

II Przygotowanie kawy

Napełnić pojemnik świeżą, zimną wodą, nacisnąć przycisk ③ aby otworzyć koszyczek na filtr, założyć filtr papierowy nr 4, wsypać kawę, postawić dzbanek na płycie grzejnej ① i włączyć urządzenie ②. Dla większej wygody, podczas nasypywania lub usuwania kawy, koszyczek na filtr może być łatwo zdejmowany z zawiasów. Zabezpieczenie przed kapaniem zapobiega wyciekaniu kawy, gdy podczas parzenia dzbanek jest wyjęty aby nalać filiżankę kawy. Dzbanek powinien być niezwłocznie odstawiony na płytę grzejną, aby nie dopuścić do przepełnienia koszyczka na filtr.

Czas parzenia jednej filiżanki: około 1 minuty. Ilość zaparzonej kawy w dzbanku będzie mniejsza niż ilość wlanej wody, ponieważ woda jest absorbowana przez kawę.

III Filtr wody

Filtr wody poprawia smak i aromat kawy usuwając chlor, nieodpowiedni smak i zapach jak również osad. Jeśli wkład jest regularnie wymieniany (co dwa miesiące), nie tylko zapewnia lepszy smak kawy, ale zapobiegając odkładaniu się kamienia może wydłużyć okres użytkowania ekspresu do kawy. Filtry do wody Braun są dostępne w punktach sprzedaży detalicznej lub serwisach Braun.

IV Czyszczenie

Przed przystąpieniem do czyszczenia wyjąć wtyczkę z gniazdka sieciowego. Nie wolno myć urządzenia pod bieżącą wodą ani zanurzać w wodzie; należy czyścić wilgotną ściereczką.

Model KF 570 posiada koszyk filtra ze stali nierdzewnej ④, który powinien być czyszczony tylko za pomocą wilgotnej ściereki. Można użyć płynu do mycia naczyń. Nie używać ostrych środków czyszczących, ani nie myć w zmywarce do naczyń.

Szklaną karafkę oraz plastikowy koszyk filtra modelu KF 520 i KF 560 można myć w zmywarce do naczyń.

V Odkamienianie (bez ilustracji)

Jeśli do parzenia kawy używana jest twarda woda, a urządzenie pracuje bez filtra wody, należy je regularnie odkamieniać. Gdy filtr wody jest używany i regularnie wymieniany nie ma potrzeby odkamieniania. Jeżeli jednak parzenie kawy trwa dłużej niż zwykle, należy urządzenie odkamienić.

Ważne: Na czas odkamieniania wyjąć filtr wody i założyć element wyrównawczy.

- Można używać dostępnych w handlu środków odkamieniających, które nie reagują z aluminium.
- Należy zapoznać się z instrukcją producenta środka odkamieniającego.
- Powtarzać procedurę tak długo, aż czas parzenia filiżanki kawy wróci do normy.
- Przynajmniej dwukrotnie przepuścić przez urządzenie maksymalną ilość świeżej, zimnej wody aby oczyścić urządzenie.

Wskazówki / dobre rady

Urządzenie zostało zaprojektowane aby zapewnić maksymalny smak i aromat kawy. Dlatego Braun poleca:

- Należy używać tylko świeżej, mielonej kawy.
- Zmieloną kawę przechowywać w chłodnym, suchym i ciemnym miejscu (np. lodówce) w szczelnym opakowaniu.
- Należy używać tylko filtrów wody Braun i wymieniać je co dwa miesiące.
- Regularnie myć i odkamieniać urządzenie jak opisano w części IV i V.

Zastrzega się możliwość wprowadzania zmian.

Ten symbol oznacza, że zużytego sprzętu nie można wyrzucać łącznie z odpadami socjalnymi. Zużyty produkt należy zostawić w jednym z punktów zbiórki zużytego sprzętu elektrycznego i elektronicznego. Odpowiednie przetworzenie zużytego sprzętu zapobiega potencjalnym negatywnym wpływom na środowisko lub zdrowie ludzi, wynikającym z obecności składników niebezpiecznych w sprzęcie.



Český

Naše výrobky splňají maximálně požadavky na kvalitu, funkčnost a design. Želáme Vám veľa potešenia pri práci s novým prístrojom značky Braun.

Před použitím přístroje si prosím přečtete pečlivě celý návod k použití.

Upozornění

- Děti starší 8 let a osoby se sníženou fyzickou pohyblivostí, schopností vnímání či mentálním zdravím a osoby bez zkušeností nebo odpovídajícího povědomí mohou tento spotřebič používat pod dohledem nebo po obdržení pokynů k jeho bezpečnému používání a seznámení se s možnými riziky. Spotřebič není určen jako hračka pro děti. Děti bez dozoru a mladší 8 let nesmí provádět čištění a údržbu přístroje.
- Děti mladší 8 let se nesmí zdržovat v blízkosti tohoto spotřebiče a jeho síťového kabelu.
- Tento spotřebič je určen pouze pro použití a zpracování obvyklého množství v domácnosti.
- Před připojením do zásuvky zkontrolujte, zda napětí v síťové zásuvce odpovídá napětí uvedenému na spodní straně tohoto přístroje.
- Nedotýkejte se horkých povrchů, zejména topné desky. Vždy dbejte na to, aby se topné desky nedotýkal síťový kabel.
- Skleněnou konvičku nepokládejte na jiné topné zdroje (např. sporák, topné desky atd.).
- Skleněnou konvičku nepoužívejte v mikrovlnné troubě.
- Před další přípravou nové kávy nechejte přístroj nejméně 5 minut mimo provoz, aby dostatečně vychladl (přístroj vypněte). Při nalévání studené vody by se totiž mohla vytvořit pára a za určitých okolností by mohlo dojít k opaření.

- Elektrické spotřebiče Braun odpovídají příslušným bezpečnostním předpisům. Opravy elektrických spotřebičů (včetně výměny síťového přívodu) směji provádět pouze kvalifikovaní odborníci v autorizovaných opravárnách. Neodborně provedená oprava může zapříčinit nehodu nebo uživatele vystavit nebezpečí úrazu.
- Pro přípravu kávy používejte vždy studenou vodu.

Maximální počet šáleků

10 šáleků (125 ml každý)

Popis

- Ⓐ Síťový přívod/prostor pro uložení kabelu
- Ⓑ Vyrovnávací tělísko
- Ⓒ Ukazatel stavu vody
- Ⓓ Zásobník vody
- Ⓔ Kazeta vodního filtru (není součástí u modelu KF 520; lze ji samostatně zakoupit)
- Ⓕ Otočný knoflík pro plánování výměny vodního filtru
- Ⓖ Tlačítko uvolnění otočného filtru
- Ⓗ Koš filtru s funkcí zamezení odkapávání
- Ⓘ Topná deska
- Ⓙ Přepínač zapnuto/vypnuto («I/O»)
- Ⓚ Skleněná konvička

I Uvedení do provozu

Instalace kazety vodního filtru

(není součástí u modelu KF 520; lze ji samostatně zakoupit)

1. Rozbalte kazetu vodního filtru Ⓔ.
2. Vyjměte vyrovnávací tělísko Ⓑ ze zásobníku vody.
3. Vložte kazetu vodního filtru. (Vyrovnávací tělísko si dobře uložte, protože musí být zpět vloženo do zásobníku vody vždy, když je vyjmuta kazeta vodního filtru.)
4. Vodní filtr je třeba vyměnit každé dva měsíce. Pro upozornění na nutnost výměny nastavte ukazatel výměny vodního filtru Ⓕ tak, aby současný měsíc byl vidět v levém okénku (počátek měsíce). Měsíc, ve kterém byste měli vodní filtr vyměnit, bude zobrazen v pravém okénku (konec měsíce).

Poznámka

Před prvním použitím kávovaru, nebo po dlouhé době, kdy jste jej nepoužívali, či po instalaci nové kazety vodního filtru, naplňte zásobník vody maximálním množstvím studené, čerstvé vody a nechejte proběhnout jeden varný cyklus, a to bez jakékoli mleté kávy.

II Příprava kávy

Naplňte zásobník studenou, čerstvou vodou, stiskněte tlačítko uvolnění filtru Ⓖ, aby se otevřel koš filtru,

vložte papírový filtr č. 4, vložte mletou kávu, umístěte konvičku na topnou desku (1), uzavřete koš filtru a zapnete kávovar (2). Pro větší pohodlí při plnění nebo vyjímání mleté kávy lze koš filtru snadno sejmout z jeho závěsu. Funkce zamezení odkapávání zabraňuje odkapávání při vyndávání konvičky, když chcete nalít šálek ještě před ukončením spařování. Konvičku je pak třeba okamžitě vrátit na topnou desku, aby se koš filtru nepřeploval.

Doba spařování pro jeden šálek: cca 1 minuta.
Množství připravené kávy v konvičce bude menší, než původní náplň, protože určité množství vody je trochu vody zadržováno v mleté kávě.

III Vodní filtr

Vodní filtr zlepšuje chuť kávy tím, že odstraňuje chlór, nepříjemnou chuť i zápach, stejně jako vodní kámen. Pokud kazetu pravidelně vyměňujete (každé dva měsíce), má káva nejen lepší chuť, ale také se tím prodlužuje životnost kávovaru, protože se předchází zavápnění kávovaru. Vodní filtry Braun jsou k dostání u prodejců Braun nebo v servisních střediscích Braun.

IV Čištění

Před čištěním vždy odpojte zařízení od sítě. Nikdy nemyjte tento přístroj pod tekoucí vodou, ani jej do vody neponořujte. Vždy jej pouze otírejte navlhčeným hadříkem.

Součástí modelu KF 570 je koš filtru (3) z nerezové oceli, který čistíte pouze vlhkou utěrkou. Můžete použít tekutý prostředek na mytí nádobí. Nepoužívejte abrazivní čisticí prostředky, nemyjte v myčce nádobí. Skleněnou konvici a plastový koš filtru u modelů KF 520 a KF 560 lze bezpečně umývat v myčce nádobí.

V Odvápňování (bez ilustrací)

Jestliže máte tvrdou vodu a používáte kávovar bez vodního filtru, je nutné jej pravidelně odvápňovat. Pokud používáte kazetu vodního filtru a pravidelně ji vyměňujete, nepotřebujete obvykle odvápňování provádět. Pokud se však časem začne doba přípravy kávy výrazně prodlužovat, je třeba kávovar odvápňovat.

Důležité: Při odvápňování musí být vždy nahrazen vodní filtr vyrovnávacím tělískem.

- Pro odvápňování můžete použít běžně prodávané odvápňovací prostředky, které nejsou agresivní na hliník.
- Při odvápňování postupujte podle návodu výrobce příslušného prostředku.
- Opakujte tuto proceduru tolikrát, dokud se nesníží doba přípravy jednoho šálku kávy na normální stav.
- Nechte protéct přístrojem nejméně dvakrát maximální množství studené vody, aby se kávovar po provedeném odvápňování pročistil.

Jak dosáhnout optimálních výsledků

Tento kávovar je zkonstruován tak, aby bylo dosaženo maximálního kávového aroma. Proto Braun doporučuje:

- Používejte pouze čerstvě mletou kávu.
- Mletou kávu ukládejte na chladném, suchém a tmavém místě (např. chladnička) ve vzduchotěsné nádobě.
- Používejte pouze vodní filtry Braun a při pravidelném používání je vyměňujte každé dva měsíce.
- Čistěte a odvápňujte kávovar pravidelně, jak je popsáno v části IV a V.

Změny jsou vyhrazeny.

Po skončení životnosti neodhazujte prosím tento výrobek do běžného domovního odpadu. Můžete jej odevzdat do servisního střediska Braun nebo na příslušném sběrném místě zřízeném dle místních předpisů.



Slovenský

Naše výrobky spĺňajú maximálne požiadavky na kvalitu, funkčnosť a design. Želáme Vám veľa potešenia pri práci s novým prístrojom značky Braun.

Pred použitím prístroja si prosím pozorne prečítajte celý návod na použitie.

Upozornenie

- Deti staršie ako 8 rokov a osoby so zníženou fyzickou pohyblivosťou, schopnosťou vnímania či mentálnym zdravím alebo bez skúseností či zodpovedajúceho povedomia môžu tento prístroj používať pod dohľadom alebo po obdržaní pokynov na jeho bezpečné používanie a po uvedení si možných rizík. Prístroj nie je určený ako hračka pre deti. Deti bez dozoru alebo deti mladšie ako 8 rokov nesmú vykonávať čistenie a údržbu prístroja.
- Deti mladšie ako 8 rokov nesmú byť v blízkosti tohto prístroja a jeho napájacej šnúry.
- Tento prístroj je určený na používanie a spracovanie obvyklého množstva v domácnosti.
- Pred zapojením do zásuvky skontrolujte, či napätie v sieťovej zásuvke zodpovedá napätiu uvedenému na spodnej strane tohto prístroja.
- Nedotýkajte sa horúcich povrchov, hlavne vykurovacej dosky. Vždy dbajte na to, aby sa sieťový kábel nedotýkal vykurovacej dosky.
- Sklenenú kanvičku nekladte na iné vykurovacie zdroje (napr. sporák, vykurovacie dosky atď.).
- Sklenenú kanvičku nepoužívajte v mikrovlnnej rúre.
- Pred ďalšou prípravou novej kávy nechajte prístroj mimo prevádzku minimálne 5 minút, aby dostatočne schladil (prístroj vypnite). Pri nalievaní studenej vody by sa totiž mohla vytvoriť para a za určitých okolností by mohlo dôjsť k opareniu.

- Elektrické spotrebiče Braun zodpovedajú príslušným bezpečnostným predpisom. Opravy elektrických spotrebičov (vrátane výmeny sieťového prívodu) môžu uskutočňovať iba kvalifikovaní odborníci v autorizovaných opravovniach. Neodborne uskutočnená oprava môže zapríčiniť nehodu alebo vystaviť užívateľa nebezpečenstvu úrazu.
- Na prípravu kávy vždy používajte studenú vodu.

Maximálny počet šálok

10 šálok (každý 125 ml)

Popis

- Ⓐ Sieťový prívod/priestor na uloženie kábla
- Ⓑ Vyrovnávacie teliesko
- Ⓒ Ukazovateľ stavu vody
- Ⓓ Zásobník vody
- Ⓔ Kazeta vodného filtra (nie je súčasťou model KF 520; je možné ju zakúpiť samostatne)
- Ⓕ Otočný gombík na plánovanie výmeny vodného filtra
- Ⓖ Tlačidlo uvoľnenia otočného filtra
- Ⓗ Kôš filtra s funkciou na zamedzenie odkvapkávania
- Ⓘ Vykurovacia doska
- Ⓙ Prepínač zapnuté/vypnuté («I/O»)
- Ⓚ Sklenená kanvička

I Uvedenie do prevádzky

Inštalácia kazety vodného filtra

(nie je súčasťou model KF 520; je možné ju zakúpiť samostatne)

1. Rozbaľte kazetu vodného filtra Ⓔ.
2. Vyrovnávacie teliesko Ⓑ vyberte zo zásobníka vody.
3. Vložte kazetu vodného filtra. (Vyrovnávacie teliesko si dobre uložte, pretože sa musí opäť vložiť do zásobníka vody vždy, keď je vybratá kazeta vodného filtra.)
4. Filter na vodu by sa mal vymieňať každé dva mesiace. Aby ste na to nezabudli, nastavte výmenu filtra na číselnom displeji Ⓕ tak, aby sa aktuálny mesiac zobrazoval naľavo (počiatočný mesiac). Mesiac, v ktorom by ste mali filter vymeniť, bude zobrazený napravo (konečný mesiac).

Poznámka

Pred prvým použitím kávovaru alebo ak ste ho dlho nepoužívali či po inštalácii novej kazety vodného filtra, naplňte zásobník vody maximálnym množstvom čerstvej, studenej vody a nechajte prebehnúť jeden varný cyklus bez akejkoľvek mletej kávy.

II Príprava kávy

Zásobník naplňte studenou, čerstvou vodou, stlačte tlačidlo na uvoľnenie filtra Ⓖ, aby sa otvoril kôš filtra,

vložte papierový filter č. 4, vložte mletú kávu, kanvičku umiestnite na ohrievaciu dosku ①, uzavrite kôš filtra a kávovar zapnite ②. Pre väčšie pohodlí pri plnení alebo vyberaní mletej kávy je možné kôš filtra ľahko vytiahnuť z jeho závesu. Funkcia na zamedzenie odkvapkávania zabraňuje odkvapkávaniu pri vyberaní kanvičky, keď chcete zaliať šálku ešte pred ukončením sparovania. Potom je potrebné kanvičku okamžite vrátiť na ohrievaciu dosku, aby sa kôš filtra nepreplňoval.

Doba sparovania jednej šálky: cca 1 minúta. Množstvo pripravenej kávy v kanvičke bude menšie než pôvodná náplň, pretože určité množstvo vody sa zadrží v mletej káve.

III Vodný filter

Vodný filter zlepšuje chuť kávy tým, že odstraňuje chlór, nepríjemnú chuť aj zápach a zároveň aj vodný kameň. Ak kazetu pravidelne vymieňate (každé dva mesiace), má káva nielen lepšiu chuť, ale tiež sa predlžuje životnosť kávovaru, pretože sa predchádza vzniku vápenných usadenín v kávovare. Vodné filtre Braun je možné zakúpiť u predajcov alebo v servisných strediskách Braun.

IV Čistenie

Vždy pred čistením odpojte zariadenie zo siete. Tento prístroj nikdy neumývajte pod tečúcou vodou, ani ho neponárajte do vody. Vždy ho iba utrite navlhčenou handričkou.

Model KF 570 sa vyznačuje antikorovým košíčkom na filter ③, ktorý by sa mal čistiť iba pomocou vlhkej handričky. Môžete použiť aj prostriedok na umývanie riadu. Nepoužívajte však abrazívne čistiace prostriedky ani ho neumývajte v umývačke riadu.

Sklenená karafa a plastový košíček na filter pri modeloch KF 520 a KF 560 sa môžu umývať v umývačke riadu.

V Odvápňovanie (bez ilustrácií)

Ak máte tvrdú vodu a kávovar používate bez vodného filtra, je nutné ho pravidelne odvápnovať. Ak používate kazetu vodného filtra a pravidelne ju vymieňate, obvykle nemusíte odvápnovanie uskutočňovať. Ak sa však časom začne doba prípravy kávy výrazne predlžovať je potrebné kávovar odvápniť.

Dôležité: Pri odvápnovaní musí byť vodný filter vždy nahradený vyrovnávacím telieskom.

- Na odvápnovanie môžete použiť bežne dostupné prostriedky na odvápnenie, ktoré nie sú agresívne na hliník.
- Pri odvápnovaní postupujte podľa návodu výrobcu príslušného prostriedku.
- Túto procedúru opakujte dovtedy, až kým sa nezníži doba prípravy jednej šálky kávy na normálny stav.
- Aspoň dvakrát nechajte prístrojom pretiecť maximálne množstvo studenej vody, aby sa po odvápnení kávovar prečistil.

Ako dosiahnuť optimálne výsledky

Tento kávovar je skonštruovaný tak, aby sa dosiahla maximálna kávová aróma. Braun preto odporúča:

- Používajte iba čerstvo zomletú kávu.
- Mletú kávu uchovávajte na chladnom, suchom a tmavom mieste (napr. v chladničke) vo vzduchotesnej nádobe.
- Používajte iba vodné filtre Braun a pri pravidelnom používaní ich vymieňajte každé dva mesiace.
- Kávovar čistite a odvápnujte pravidelne tak, ako je to uvedené v časti IV a V.

Zmeny sú vyhradené.

Po skončení životnosti neodhadzujte zariadenie do bežného domového odpadu. Zariadenie odovzdajte do servisného strediska Braun alebo na príslušnom zbernom mieste zariadenom podľa miestnych predpisov a noriem.



Magyar

Termékeink minősége, működése és formája a legmagasabb Braun igényeket is maradéktalanul kielégíti. Sok örömet kívánunk új Braun készülékéhez!

Kérjük, hogy a készülék használatba vétele előtt figyelmesen és alaposan tanulmányozza át a használati útmutatót!

Figyelem

- A készüléket 8 éven felüli gyermekek és korlátozott mozgásszervi, érzékszervi vagy értelmi fogyatékkal élő vagy tapasztalatlan személyek csak felügyelet mellett használhatják, vagy olyan esetben, ha előtte elmagyarázták nekik a készülék biztonságos kezelésének módját, és megértették a használattal fellépő kockázatokat. A készülékkel gyermekek nem játszhatnak. A tisztítást és karbantartást nem végezhetik gyermekek, hacsak nem elmúltak 8 évesek, és felügyelet mellett teszik ezt.
- A készüléket és tápkábelét 8 évnél fiatalabb gyermekektől távol kell tartani.
- A készüléket háztartásban történő felhasználásra tervezték, és csak háztartásban megszokott mennyiségeken használható.
- Mielőtt a készüléket csatlakoztatná a dugaszolóaljzatba, kérjük ellenőrizze, hogy a hálózati feszültség egyezik-e a készüléken feltüntetett, előírt értékkel!
- Ne fogja meg a forró felületeket, különösképpen a melegítő talpat! Soha ne érintkezzen a melegítő aljzattal!
- Ne tegye az üveg-kiöntőt más forró felületre! (pl. melegítőlappra, forró tálcára, stb)
- Az üveg-kiöntőt ne helyezze mikrohullámú sütőbe!
- Használat után az újabb adag kávé bekészítése előtt, mindig hagyja a

kávéfőzőt legalább 5 percig hűlni, (kapcsolja is ki a készüléket), ellenkező esetben gőz keletkezhet, amikor hideg vízzel tölti fel a víztartályt!

- A Braun elektromos készülékek megfelelnek az alkalmazandó biztonsági előírásoknak. A készülék javítását, vagy vezetékcsereét csak a felhatalmazott szakszervizben végeztessen! A szakszerűtlenül végzett javítás veszélyes lehet a készülék használójának!
- A kávékészítéshez mindig hideg vizet használjon!

Készíthető maximális mennyiség:

10 csésze (125 ml adagonként)

Leírás:

- Ⓐ Vezeték/vezetékátroló
- Ⓑ Víztartály dugattyú
- Ⓒ Vízsztintjelző
- Ⓓ Víztartály
- Ⓔ Vízsűrű patron (nem tartozéka a KF520-as modellnek, külön megvásárolható)
- Ⓕ Dátumbeállító a vízsűrű cseréjéhez
- Ⓖ Filterkosár kioldó gomb
- Ⓗ Filtertartó cseppenésgátlóval
- Ⓘ Melegentartó lap
- Ⓙ Be/kikapcsoló gomb («I/O»)
- Ⓚ Kávékiöntő, aromazáró fedéllel

I A készülék beüzemelése

A vízsűrű patron behelyezése

(a vízsűrű patron nem tartozéka a KF 520-as modellnek, azonban külön megvásárolható)

1. Vegye ki a vízsűrű patronát a csomagolásból Ⓔ!
2. Távolítsa el a víztartály dugattyút Ⓑ a víztartályból!
3. Tegye be helyére a vízsűrű patronát! (A dugattyút feltétlenül őrizze meg, mert a vízsűrű patron esetleges eltávolításánál, újból vissza kell helyezni!)
4. A vízsűrűt kéthavonta ki kell cserélni! Emlékeztetésképp, állítsa be a dátumbeállítót Ⓕ a jelenlegi hónapra a baloldalon (kezdő hónap). Az a hónap fog megjelenni a jobb oldalon (záró hónap), amikor ki kell cserélni a vízsűrűt.

Utalás

Első használat előtt, hosszabb szünet után, vagy a vízsűrű filter cseréjét követően futtasson le egy főzési programot maximális mennyiségű friss, hideg vízzel, kávé nélkül!

II Kávéfőzés

Töltse fel a tartályt friss, hideg vízzel, majd nyomja be a filterkosár-kioldó gombot Ⓖ! Helyezzen be egy 4-es

számú papír filtert, töltsön bele őrölt kávé, majd helyezze a kiöntőt a melegentartó lapra, és kapcsolja be a készüléket! A cseppenésgátló megakadályozza, hogy a teljes lefőzés előtt kiemelt kiöntő helyére kifolyjon a kávé. A főzés közben kiemelt kiöntőt azonban azonnal vissza kell helyezni a melegentartó lapra, mert így megakadályozható a filtertartó túlfolyása!

Főzési idő csészenként: kb. 1 perc. A lefőzött kávé mennyisége az eredetileg betöltött vízmennyiségnél valamivel kevesebb lesz, mivel a filterben lévő kávé a víz egy részét magába szívja.

III Vízsűrű

A vízsűrű javít a kávé aromájának minőségén azáltal, hogy kiszűri a vízben található klórt, és vízkövet, valamint megszünteti a mellékízeket és szagokat. Amennyiben a vízsűrűt rendszeresen (kéthavonta) kicseréli, nemcsak

a lefőzött kávé íze lesz jobb, de meghosszabbítja a kávéfőző élettartamát is, hiszen megakadályozza a vízkőlerakódást. A készülékhez alkalmas vízsűrű patronokat a Braun készülékeket árusító üzletekben és szervizekben szerezheti be.

IV Tisztítás

A tisztítás megkezdése előtt, mindig húzza ki a vezetékét a hálózatból! A készüléket soha ne tisztítsa folyóvíz alatt, és ne merítse vízbe; elég, ha egy nedves ruhával áttörli.

A KF 570-es modell rozsdamentes acél filtertartóval (H) van ellátva, amit csak nedves ruhával kell áttörölni. Esetleg mosogatószerrel is használhat. Ne használjon viszont dörzsölő hatású szert, és ne mossa el mosogatógépben.

Az üveg kiöntő és a műanyag filtertartó kosár a KF 520 és KF 560 modellek esetében mosogatógépben is elmoshatóak.

V Vízkömentesítés (illusztráció nélkül)

Amennyiben kemény vizet használ, vagy készülékében nem található vízsűrű, akkor a kávéfőző rendszeres vízkömentesítésre szorul. A vízsűrű patron használata mellett erre a műveletre általában nincs szükség.

Mindenesetre, ha azt észleli, hogy a kávéfőző főzési ideje hosszabb a megszokottnál, akkor a készüléket vízkömentesíteni kell!

Fontos! A vízkömentesítés során a kiemelt vízsűrű patron helyére, minden esetben helyezze vissza a víztartály dugattyút!

- Vízkömentesítéshez használhat kereskedelmi forgalomban kapható olyan vízkömentesítő szert, amely alkalmas alumínium tisztítására.
- Mindig kövesse a vízkömentesítő szer gyártójának utasításait!
- A vízkömentesítést annyiszor végezze el, ahányszor szükséges ahhoz, hogy a normál főzési idő visszaálljon.
- Vízkömentesítés után futasson át maximális mennyiségű friss, hideg vizet legalább kétszer a kávéfőzőn, hogy átmossa azt!

A legjobb Braun praktikák a legjobb Braun eredményhez

Ezt a kávéfőzőt úgy tervezték, hogy maximálisan megőrizze a kávé aromáját. Ezért a Braun a következőket javasolja:

- A kávéfőzéshez használjon frissen őrölt kávé!
- Az őrölt kávé hűvös, száraz, lehetőleg sötét helyen tárolja (pl. hűtőszekrényben), légmentesen lezárt edényben.
- A készülékhez csak a Braun által javasolt vízsűrűt használjon, amelyet a készülék rendszeres használata esetén, cseréljen ki kéthavonta!
- A tisztítást és vízkömentesítést a IV. és V. pontban foglaltaknak megfelelően végezze!

A változtatás jogát jelzés nélkül fenntartjuk!

Kérjük, hogy annak hasznos élettartama végén ne dobja ki a háztartási hulladékok közé a terméket! A készüléket leadhatja bármely Braun szervizben, vagy az erre a célra kijelölt gyűjtőhelyen.



Türkçe

Ürünlerimiz kalite, kullanım ve tasarımda en yüksek standartlara ulaşabilmek için üretilmiştir. Yeni Braun cihazınızdan memnun kalacağınızı umarız.

Kullanmadan önce lütfen bu kullanma kılavuzunu dikkatlice ve eksiksiz okuyunuz.

Dikkat

- Bu aygıt, 8 yaş ve üzerindeki çocuklar tarafından kullanılabilir. Hafif fiziksel ya da ruhsal engelli kişiler veya deneyimi ve bilgisi olmayan kişiler ise; gözetim altında ya da cihazın güvenli kullanımı hakkında eğitim gördükten ve yanlış kullanımı durumunda oluşabilecek zararlar hakkında bilgi sahibi olduktan sonra cihazı kullanabilirler. Çocuklar cihazla oynamamalıdır. Temizleme ve bakım işlemleri, gözetim altında ve 8 yaşından büyük olmayan çocuklar tarafından yapılmamalıdır.
- Ütü ve kablosu, 8 yaşının altındaki çocukların ulaşabileceği yerlerden uzak tutulmalıdır.
- Bu cihaz, yalnızca ev içi kullanım içindir. Sadece ev içi kullanım miktarlarıyla çalışır.
- Kullanmadan önce, şebeke ceryan geriliminin, cihazın altında yazılı olan voltaj ile uygunluğunu kontrol ediniz.
- Sıcak yüzeylere, özellikle sıcak tabana dokunmayınız. Cihazın kablosunun asla sıcak taban ile temas etmesine izin vermeyiniz.
- Cam sürahiyi diğer sıcak yüzeyler ile temas ettirmeyiniz (firin yüzeyleri, sıcak tepsiler, gibi...).
- Cam sürahiyi mikrodalga fırına koymayınız.
- İkinci kez kahve yapmak istediğinizde.
- Cihazı daima yaklaşık 5 dakika kadar kapatarak, soğumasına izin veriniz. Aksi takdirde, su kabı soğuk su ile doldurulurken buhar yapabilir.
- Braun elektrikli aletleri en uygun güvenlik standartlarına göre üretilmiştir. Elektrikli aletler ile ilgili her türlü onarım (kordon değişimi de dahil olmak üzere) mutlaka yetkili teknik servisler tarafınca yapılmalıdır. Yanlış ve kalitesiz olarak yapılan onarım, kazalara veya kullanıcının yaralanmasına neden olabilir.
- Kahve yapmak için her zaman soğuk su kullanınız.

Maksimum kapasite

(125 ml'lik) 10 fincan

Tanımlama

- (A) Kablo ve kablo saklama bölmesi
- (B) Boşluk kapatıcı
- (C) Su seviye göstergesi
- (D) Su kabı
- (E) Su filtresi kartuşu (KF 520 modelinin yoktur; ayrı olarak satın alınabilir)
- (F) Su filtresi değiştirme göstergesi
- (G) Hareketli filtre itme düğmesi
- (H) Damlamayı önleyen filtre tutucu
- (I) Sıcak taban
- (J) Açma/kapama düğmesi («I/O»)
- (K) Cam sürahi

34

I Cihazın çalışmaya hazırlanması

Su filtresi kartuşunun takılması

(KF 520 modelinin yoktur; ayrı olarak satın alınabilir)

- Su filtresi kartuşunu paketinden çıkartınız (E).
- Boşluk kapatıcı ünü (B) su kabından çıkartınız.
- Su filtresi kartuşunu takınız. (Su filtresi kartuşu ne zaman çıkarılırsa çıkarılsın boşluk kapatıcı'sının su kabına takılı olmasına dikkat ediniz.)
- Su süzgeci iki ayda bir değiştirilmelidir. Değiştirme zamanını hatırlatması için su süzgeci değiştirme kadranını (F), içinde bulunduğunuz ay sol delikte görünecek şekilde ayarlayın. Süzgeci değiştirmeniz gereken ay, sağ delikte görülecektir.

Önemli Not

İlk kullanımdan önce, kahve makinesinin uzun süre kullanılmadığı veya yeni su filtresi kartuşunun takıldığı durumlarda filtreye çekilmiş kahve koymadan, su kabını soğuk, beklememiş su ile maksimum düzeyde doldurup cihazı çalıştırınız.

II Kahve yapma

Su kabını soğuk ve taze su ile doldurunuz. Filtre sepetini açabilmek için filtre itme düğmesine (G) basınız. No. 4 kağıt filtresini takınız, çekilmiş kahveyi koyunuz, sürahiyi sıcak tabana yerleştirip kahve makinesini çalıştırınız (D). Kullanma kolaylığı açısından çekilmiş kahveyi doldururken ya da boşaltırken filtre sepeti bağlantı yerlerinden kolayca çıkartılabilir. Damlamayı önleme mekanizması kahve yapımı bitmeden sürahi yerinden çıkarıldığında damlamayı önler. Filtre sepetinin aşırı dolmasını engellemek için sürahi hemen sıcak tabana geri konmalıdır.

Fincan başına demleme zamanı: yaklaşık 1 dakika. Suyun bir kısmı demlenmiş kahvenin içinde kalacağı için sürahideki demlenmiş kahve miktarı, su dolma seviyesinin altında kalacaktır.

III Su filtresi

Su filtresi sudaki tortu ile birlikte kloru, kötü tatları ve kokuları süzerek kahvenin lezzetini artırır. Kartuş düzenli olarak değiştirildiğinde (her iki ayda bir) sadece lezzetli kahve sunmakla kalmaz kireçlenmeyi önleyerek kahve makinenizin ömrünü uzatır. Braun su filtresini Braun servis merkezlerinde bulabilirsiniz.

IV Temizleme

Cihazınızı temizlemeden önce, mutlaka fişini elektrik prizinden çekiniz. Cihazı asla akan suyun altında tutarak veya suyun içinde temizlemeyiniz, temizleme işlemini sadece nemli bir bez ile yapınız.

KF 570'te bulunan paslanmaz çelik sepet süzgeç, sadece nemli bezle silinmelidir. Bulaşık deterjanı kullanabilirsiniz. Aşındırıcı temizleyiciler kullanmayın ve bulaşık makinesinde yıkamayın. KF 520 ve KF 560 modellerinin cam sürahi ve plastik süzgeci bulaşık makinesinde yıkanabilir.

V Kireçten arındırma (resimsiz)

Eğer suyunuz kireçli/sertse ve makinenizi su filtresi olmadan kullanıyorsanız makinenizin düzenli olarak

kireçten arındırılmaya ihtiyacı vardır. Su filtresi kartuşunu kullanıp düzenli olarak değiştiriyorsanız kireçten arındırma işlemini yapmanıza gerek kalmayacaktır. Fakat, makinenizin kahve yapma süresi normalden uzun sürüyorsa, makinenizi kireçten arındırmanız gerekir.

Önemli: Kireçten arındırma işleminin yaparken su filtresini boşluk kapatıcı ile yer değiştirin.

- Piyasada bulunan ve alüminyuma zarar vermeyen herhangi bir kireç önleyici temizleme maddesi kullanabilirsiniz.
- Kireç önleyici temizleme maddesi üreten firmanın kullanma talimatlarına uyunuz.
- Kireçten arındırma işlemini, bir fincan kahve yapma süresi normal düzeye inene dek tekrarlayınız.
- Kireçten arındırma işlemi bittikten sonra, cihazı en az iki kez maksimum miktarda su ile çalıştırınız ve böylece temizlenmesini sağlayınız.

En iyi sonuç için en iyi uygulama

Bu kahve makinesi maksimum düzeyde kahve lezzeti elde edebilmeniz için tasarlanmıştır. Bu nedenle, Braun, aşağıdaki noktalara dikkat etmenizi önerir:

- Sadece taze çekilmiş kahve kullanınız.
- Çekilmiş kahveyi hava almayan bir kaptan, serin, kuru ve karanlık bir yerde saklayınız (örneğin buzdolabı).
- Sadece Braun su filtresi kullanınız ve düzenli kullanımda, diğünüz takdirde her iki ayda bir değiştiriniz.
- Kahve makinenizi düzenli olarak, IV. ve V. kısımlarda anlatıldığı şekilde temizleyiniz ve kireçten arındırınız.

Bildirim yapılmadan deđiştirilebilir.

EEE STANDARTLARINA
UYGUNDUR



Bakanlıkça tespit edilen kullanım ömrü 7 yıldır.

Üretici firma ve CE işareti uygunluk değerlendirme kuruluşu:

De'Longhi Braun Household GmbH
Carl-Ulrich-Str. 4
63263 Neu-Isenburg
Germany

Delonghi Bosphorus Ev Aletleri Tic.
A.Ş. Meydan Sok. No:1
Beybi Giz Plaza D:53-54 Maslak/İSTANBUL

DLB Tüketici Hizmetleri
444 27 64
info@braunhousehold.com.tr

Română

Produsele Braun sunt proiectate pentru a întruni cele mai înalte standarde de calitate, funcționalitate și design. Sperăm să folosiți cu plăcere noul dvs aparat Braun.

Înainte de a folosi acest produs, vă rugăm să citiți cu atenție toate instrucțiunile.

Atenție!

- Acest aparat electrocasnic poate fi utilizat de către copii peste 8 ani, de către persoanele cu capacități fizice, senzoriale sau mentale reduse, precum și de către cele cărora le lipsesc experiența și cunoștințele necesare, cu condiția de a fi supravegheate și de a primi instrucțiuni pentru a utiliza în siguranță aparatul și pentru a înțelege posibilele riscuri. Copii nu trebuie să se joace cu acest aparat. Operațiunile de curățare și întreținere nu trebuie efectuate de copii, în afara cazului în care au peste 8 ani și sunt supravegheați.
- Aparatul și cablul de alimentare al acestuia nu trebuie să se afle la îndemâna copiilor sub 8 ani.
- Acest aparat electrocasnic este destinat exclusiv utilizării casnice și pentru cantitățile necesare în mod normal într-o gospodărie.
- Înainte de bransarea la rețea, verificați dacă tensiunea de la priză corespunde cu tensiunea înscrisă pe aparat.
- Evitați contactul cu suprafețele calde ale aparatului, în special cu plita. Cablul de alimentare nu trebuie să intre în contact cu plita fierbinte.
- Nu așezați cana pe alte suprafețe încinse (cum ar fi cuptoarele electrice, etc.)
- Nu introduceți cana în cuptorul cu microunde.
- Înainte de a prepara consecutiv o nouă cantitate de cafea, este necesar să lăsați cafetiera să se răcească aproximativ cinci minute (acționați comutatorul în poziția «închis»), altfel

riscați degajarea vaporilor la contactul cafetierei fierbinți cu apa rece.

- Aparatele electrice Braun corespund standardelor de siguranță relevante. Repararea lor (inclusiv înlocuirea cablului de alimentare) trebuie să fie efectuată numai de către Centrele de Asistență pentru Clienți autorizate. Reparațiile incorecte, efectuate de către persoane necalificate, pot cauza accidente și prejudicii aparatului sau utilizatorului.
- Folosiți pentru prepararea cafelei numai apă rece.

Capacitatea maximă

10 cești (125 ml fiecare)

Descriere

- Ⓐ Cablu / compartiment de păstrare a cablului
- Ⓑ Compensator de spațiu
- Ⓒ Indicatorul de nivel al apei
- Ⓓ Rezervor pentru apă
- Ⓔ Cartuș filtru de apă (nu este inclus în modelul KF 520, se poate cumpăra separat)
- Ⓕ Indicator pentru schimbarea filtrului de apă
- Ⓖ Buton pentru deschidere automată a vanei port-filtrului
- Ⓗ Port-filtru cu sistem anti-picurare
- Ⓘ Plită
- Ⓙ Comutator pornit/oprit («I/O»)
- Ⓚ Cană

I Funcționarea

Instalarea cartușului filtrului de apă



(nu este inclus în modelul KF 520; se poate cumpăra separat)

1. Deschideți cartușul filtru de apă Ⓔ.
2. Îndepărtați compensatorul de spațiu Ⓑ din rezervorul de apă.
3. Introduceți filtrul de apă (păstrați într-un loc sigur compensatorul de spațiu, având în vedere că va fi necesară utilizarea sa de fiecare dată când se va scoate filtrul de apă).
4. Filtrul de apă trebuie înlocuit la fiecare două luni. Pentru a vă aminti, fixați indicatorul pentru schimbul filtrului de apă Ⓕ astfel încât în spațiul din stânga să apară luna curentă (luna de start). Luna în care va trebui să înlocuiți filtrul va apărea în spațiul din dreapta (luna de final).

Notă

Înainte de a folosi pentru prima oară cafetiera, după o pauză prelungită de ne-funcționare sau după înlocuirea filtrului de apă, umpleți rezervorul cu apă curată și rece până la nivelul maxim (fără cafea) și efectuați o trecere a apei prin aparat.

II Prepararea cafelei

Umpleți rezervorul cu apă rece, apăsați butonul , introduceți un filtru Nr. 4, adăugați cafeaua, așezați cana pe plită  și acționați comutatorul  în poziția «pornit». Pentru mai multă comoditate, când se umple sau se goleşte filtrul de cafea, port-filtrul poate fi extras cu ușurință. Sistemul anti-picurare vă va permite să serviți cafeaua înainte să se fi terminat întregul proces de preparare a cafelei. Nu uitați să așezați ulterior cana pe plită, pentru a evita scurgerea apei rămasă în port-filtru.

Timpul mediu de preparare pentru o ceașcă: cca. 1 minut. Cantitatea de cafea obținută în cană va fi inferioară nivelului de apă inițial, deoarece cafeaua măcinată reține o parte din apă.

III Filtrul de apă

Filtrul de apă reduce clorul, înlătură mirosurile și gusturile neplăcute, îmbunătățind astfel aroma cafelei. Dacă înlocuiți cartușul în mod regulat (la fiecare 2 luni), nu numai că se va îmbunătăți gustul cafelei, dar se va prelungi și durata de viață a cafetierei, prevenindu-se astfel depunerea de calcar. Filtrele de apă Braun sunt disponibile atât în magazine cât și în Centrele Braun de Asistență pentru Clienți.

IV Curățarea

Debransați întotdeauna cafetiera de la rețea înainte de curățare. Aparatul nu trebuie curățat niciodată sub jet de apă sau cufundat în apă; utilizați o cârpă umedă Modelul KF 570 este dotat cu un filtru de metal  care trebuie curățat doar cu o cârpă umedă. Puteți folosi detergent lichid de vase. Nu folosiți substanțe abrazive. A nu se curăța în mașina de spălat vase. Cana și port-filtrul din plastic de la modelele KF 520 și KF 560 se pot curăța în mașina de spălat vase.

V Detartrarea (fără ilustr.)

Dacă apa întrebuintată este dură și nu utilizați filtrul de apă, va trebui să detartrați aparatul în mod regulat. Dacă folosiți filtrul de apă și-l înlocuiți în mod regulat, în mod normal nu ar fi necesară detartrarea. Dacă observați că prepararea cafelei necesită un timp mai îndelungat, atunci cafetiera trebuie detartrată.

Important: În timpul procesului de detartrare, introduceți compensatorul de spațiu în locul filtrului de apă.

- Puteți utiliza orice produs de detartrare existent pe piață, care să nu dăuneze aluminiului.
- Urmați instrucțiunile producătorului produsului de detartrare.
- Repetați această operațiune ori de câte ori este necesar pentru a reduce timpul de preparare a cafelei până la timpul normal.
- Pentru curățare, lăsați să circule prin aparat cantitatea maximă de apă, de cel puțin două ori.

Sfaturi utile pentru rezultate optime

Această cafetieră a fost concepută pentru a obține aromă maximă a cafelei. Pentru aceasta, Braun recomandă:

- Utilizați doar cafea recent măcinată.
- Păstrați cafeaua măcinată într-un recipient închis ermetic și într-un loc rece, uscat și întunecos (ex: frigider).
- Utilizați doar filtrele de apă Braun și înlocuiți-le, în cazul folosirii frecvente, la fiecare două luni.
- Curățați și detartrați cafetiera în mod regulat, urmând instrucțiunile de la părțile IV și V.

Pot fi modificate fără înștiințare prealabilă.

A nu se arunca produsul împreună cu deșeurile menajere; a se preda la centrele de colectare specializate.



Ελληνικά

Τα προϊόντα μας είναι σχεδιασμένα έτσι ώστε να πληρούν τα υψηλότερα πρότυπα ποιότητας, λειτουργικότητας και σχεδιασμού. Ελπίζουμε ότι θα μείνετε απόλυτα ικανοποιημένοι από την νέα σας συσκευή Braun.

Παρακαλούμε, διαβάστε τις οδηγίες χρήσεως προσεκτικά πριν χρησιμοποιήσετε τη συσκευή.

Προσοχή

- Αυτή η συσκευή μπορεί να χρησιμοποιηθεί από παιδιά 8 ετών και άνω και άτομα με περιορισμένες φυσικές, αισθητικές ή πνευματικές δυνατότητες ή έλλειψη εμπειρίας και γνώσεων, αν υπάρχει ανάλογη εποπτεία ή οδηγίες σχετικά με την ασφαλή χρήση της συσκευής και κατανόηση των ενδεχόμενων κινδύνων. Τα παιδιά δεν πρέπει να παίζουν με τη συσκευή. Ο καθαρισμός και η συντήρηση της συσκευής δεν πρέπει να πραγματοποιούνται από παιδιά, εκτός αν είναι άνω από 8 ετών και έχουν ανάλογη εποπτεία.
- Τα παιδιά κάτω από 8 ετών δεν πρέπει να έχουν πρόσβαση στη συσκευή και στο καλώδιο ρεύματος.
- Αυτή η συσκευή έχει σχεδιαστεί μόνο για οικιακή χρήση και για επεξεργασία οικιακών ποσοτήτων.
- Πριν βάλετε τη συσκευή στην πρίζα, ελέγξτε αν η τάση του ρεύματος συμφωνεί με τη τάση που είναι τυπωμένη στη βάση της.
- Αποφύγετε να αγγίξετε θερμές επιφάνειες της συσκευής, ιδιαίτερα τη θερμαινόμενη πλάκα. Μην αφήσετε το καλώδιο να έρθει σε επαφή με την θερμαινόμενη πλάκα.
- Μην τοποθετείτε την γυάλινη κανάτα σε ζεστές επιφάνειες (π.χ. εστίες κουζίνας ή γκαζιού κλπ.)
- Μην βάζετε την γυάλινη κανάτα σε φούρνο μικροκυμάτων.
- Πριν αρχίσετε να φτιάχνετε καφέ για δεύτερη φορά.

- Να φήνετε πάντα την καφετιέρα να κρυώσει για 5 λεπτά περίπου (κλείστε τη συσκευή), αλλιώς μπορεί να δημιουργηθεί ατμός την ώρα που τη γεμίζετε με κρύο νερό.
- Οι ηλεκτρικές συσκευές Braun πληρούν τα ισχύοντα πρότυπα ασφαλείας. Οι επισκευές των ηλεκτρικών συσκευών (συμπεριλαμβανομένης και της αντικατάστασης του καλωδίου) πρέπει να γίνονται μόνο από εξουσιοδοτημένα κέντρα επισκευών. Λανθασμένη επισκευή συσκευής μπορεί να προκαλέσει ατύχημα ή τραυματισμό του χρήστη.
- Αυτή η συσκευή έχει κατασκευαστεί για οικιακή χρήση μόνο.

Μέγιστος αριθμός φλυτζανιών

10 φλυτζάνια (125 ml το καθένα)

Περιγραφή

- Ⓐ Καλώδιο/χώρος αποθήκευσης καλωδίου
- Ⓑ Ειδικό κάλυμμα της υποδοχής φίλτρου νερού
- Ⓒ Δείκτης στάθμης νερού
- Ⓓ Δοχείο νερού
- Ⓔ Φίλτρο νερού (δεν συμπεριλαμβάνεται στα μοντέλα KF 520 μπορείτε να το παραγγείλετε χωριστά)
- Ⓕ Δείκτης για την αλλαγή φίλτρου νερού
- Ⓖ Πλήκτρο για το άνοιγμα της υποδοχής του φίλτρου
- Ⓗ Υποδοχή φίλτρου καφέ, με λειτουργία διακοπής ροής
- Ⓘ Θερμαινόμενη πλάκα
- Ⓝ Διακόπτης λειτουργίας («I/O»)
- Ⓚ Κανάτα

I Λειτουργία

Τοποθέτηση του φίλτρου νερού

(δεν συμπεριλαμβάνεται στα μοντέλα KF 520 μπορείτε να το παραγγείλετε χωριστά)

1. Βγάλτε το φίλτρο νερού από τη συσκευασία του Ⓔ.
2. Αφαιρέστε το ειδικό κάλυμμα της υποδοχής του φίλτρου νερού Ⓑ, από το δοχείο νερού.
3. Τοποθετήστε το φίλτρο νερού (φυλάξτε το κάλυμμα της υποδοχής του φίλτρου νερού, αφού θα πρέπει να τοποθετηθεί στο δοχείο νερού όποτε βγαίνει το φίλτρο.)
4. Το φίλτρο νερού πρέπει να αντικαθίσταται κάθε δύο μήνες. Για να το θυμάστε, ρυθμίστε το κουμπί αντικατάστασης φίλτρου νερού Ⓕ έτσι ώστε ο τρέχων μήνας να εμφανίζεται στο αριστερό διάστημα (μήνας έναρξης). Ο μήνας που πρέπει να

αντικαταστήσετε το φίλτρο νερού θα εμφανιστεί τότε στο δεξιό διάστημα (μήνας λήξης).

Σημείωση

Πριν χρησιμοποιήσετε την καφετιέρα για πρώτη φορά, μετά από μεγάλο χρονικό διάστημα ή μετά την τοποθέτηση καινούργιου φίλτρου νερού λειτουργείστε τη με την μέγιστη ποσότητα κρύου νερού, χωρίς καθόλου καφέ.

II Παρασκευή καφέ

Γεμίστε το δοχείο νερού με κρύο, φρέσκο νερό, πατήστε το πλήκτρο για το ανοίγμα της υποδοχής του φίλτρου ③, τοποθετείστε ένα χάρτινο φίλτρο No. 4, βάλτε μέσα αλεσμένο καφέ, τοποθετείστε την κανάτα στη θερμαινόμενη πλάκα ① και ανοίξτε το διακόπτη λειτουργίας ④. Για μεγαλύτερη ευκολία όταν βάζετε ή αδειάζετε τον καφέ η υποδοχή του φίλτρου καφέ μπορεί να αποσπαστεί εντελώς από την συσκευή. Εάν κατά τη διάρκεια του κύκλου φιλτραρίσματος βγάλετε την κανάτα για να σερβίρετε Καφέ, η ροή του καφέ διακόπτεται. Αμέσως μετά η κανάτα θα πρέπει να επανατοποθετηθεί στη θερμαινόμενη πλάκα, για να αποφευχθεί η υπερχειλίση της υποδοχής του φίλτρου καφέ.

Χρόνος παρασκευής ανά φλυτζάνι: Περίπου 1 λεπτό. Η ποσότητα του καφέ στην κανάτα θα είναι μικρότερη από την αρχική ποσότητα νερού που έχετε τοποθετήσει, γιατί η ποσότητα υγρού μειώνεται κατά τη διάρκεια του κύκλου φιλτραρίσματος.

III Φίλτρο νερού

Το φίλτρο νερού βελτιώνει το άρωμα του καφέ, αφαιρώντας το χλώριο, τυχόν άσχημη γεύση και οσμή, καθώς και τα άλατα. Εάν το φίλτρο αντικαθίσταται τακτικά (κάθε δύο μήνες), όχι μόνο βελτιώνει τη γεύση του καφέ, αλλά παρατείνει τη διάρκεια ζωής της συσκευής σας εμποδίζοντας τη δημιουργία αλάτων. Φίλτρα Braun διατίθενται στο κατάστημα που προμηθευτήκατε τη συσκευή ή σε εξουσιοδοτημένα συνεργεία Braun.

IV Καθαρισμός

Πρὶν τον καθαρισμό θα πρέπει να έχετε βγάλει τη συσκευή από την πρίζα. Ποτέ μην καθαρίζετε τη συσκευή κάτω από τρεχούμενο νερό, ούτε να την βάζετε μέσα σε νερό, καθαρίστε την μόνο με ένα υγρό πανί.

Το μοντέλο KF 570 διαθέτει μια ανοξείδωτη υποδοχή φίλτρου ⑤ που πρέπει να καθαρίζεται μόνο με ένα υγρό πανί. Μπορείτε να χρησιμοποιήσετε καθαριστικό υγρό πιάτων. Μην χρησιμοποιείτε λειαντικά καθαριστικά και μην το πλένετε στο πλυντήριο πιάτων. Η γυάλινη κανάτα και η πλαστική υποδοχή φίλτρου των μοντέλων KF 520 και KF 560 πλένονται στο πλυντήριο πιάτων.

V Καθαρισμός από τα άλατα (χωρίς εικ.)

Αν έχετε σκληρό νερό και χρησιμοποιείτε την καφετιέρα χωρίς φίλτρο νερού, θα πρέπει να κάνετε τακτικά αφαλάτωση. Όταν χρησιμοποιείτε το φίλτρο νερού και το αλλάζετε τακτικά, υπό φυσιολογικές

συνθήκες, δεν θα χρειαστεί να κάνετε αφαλάτωση. Παρόλα αυτά, εάν παρατηρήσετε ότι η συσκευή σας χρειάζεται περισσότερο χρόνο από τον συνηθισμένο για έναν κύκλο φιλτραρίσματος, τότε θα πρέπει να καθαριστεί από τα άλατα.

Προσοχή: Αντικαταστήστε το φίλτρο νερού με το ειδικό κάλυμμα της υποδοχής του φίλτρου, οπότε κάνετε αφαλάτωση της συσκευής.

- Για τον καθαρισμό από τα άλατα μπορείτε να χρησιμοποιήσετε κάποιο προϊόν του εμπορίου, το οποίο δεν επηρεάζει το αλουμίνιο.
- Ακολουθείστε τις οδηγίες του κατασκευαστή του συσκευασμένου προϊόντος.
- Επαναλάβετε τη διαδικασία όσες φορές είναι απαραίτητο, έτσι ώστε να μειώσετε τον κύκλο φιλτραρίσματος για κάθε φλυτζάνι στα κανονικά επίπεδα.
- Λειτουργείστε τη συσκευή με κρύο νερό, τουλάχιστον δύο φορές, για να καθαρίσετε εντελώς τη συσκευή.

Συμβουλές για καλύτερα αποτελέσματα

Αυτή η καφετιέρα έχει σχεδιαστεί για την παρασκευή καφέ με ακόμα μεγαλύτερη απελευθέρωση αρώματος. Για τον λόγο αυτό η Braun συνιστά:

- Χρησιμοποιείτε μόνο φρέσκο, αλεσμένο καφέ.
- Αποθηκεύστε τον αλεσμένο καφέ, σε μέρος δροσερό, ξηρό και σκοτεινό (π.χ στο ψυγείο) σε δοχείο που κλείνει αεροστεγώς.
- Χρησιμοποιείτε μόνο Braun φίλτρα νερού και αντικαταστήστε τα μετά από κανονική χρήση δύο μηνών.
- Καθαρίστε και αφαλάτωση τη συσκευή σε τακτά χρονικά διαστήματα όπως περιγράφεται στις παραγράφους IV και V.

Το προϊόν υπόκειται σε αλλαγές χωρίς προηγούμενη προειδοποίηση.

Παρακαλούμε μην πετάξετε τη συσκευή στα οικιακά απορρίμματα όταν φτάσει το τέλος της χρήσιμης ζωής της. Η διάθεσή της μπορεί να πραγματοποιηθεί σε ένα από τα εξουσιοδοτημένα συνεργεία της Braun ή στα κατάλληλα σημεία συλλογής που παρέχονται στη χώρα σας.



Русский

Наши изделия разработаны в соответствии с самыми высокими стандартами качества, функциональности и дизайна. Надеемся, что Вам понравится новая бритва Braun.

Просьба внимательно и полностью ознакомиться с инструкцией, перед тем как начать пользоваться кофеваркой.

Предостережение

- Данный прибор может использоваться детьми в возрасте от 8 лет и лицами с ограниченными физическими, сенсорными или умственными возможностями или лицами, не имеющими достаточного опыта и знаний, только если они находятся под присмотром или получили необходимые инструкции по безопасному использованию прибора и понимают сопряженные с применением последнего риски. Детям нельзя использовать прибор в качестве игрушки. Дети могут производить чистку и осуществлять пользовательское техническое обслуживание, только если они старше 8 лет и находятся под присмотром.
- Следите за тем, чтобы прибор и его сетевой шнур находились вне пределов досягаемости детей младше 8 лет.
- Данный прибор предназначен исключительно для бытового использования и рассчитан на переработку объемов продукции в масштабах домашнего хозяйства.
- Перед подсоединением к источнику тока следует проверить соответствие уровню напряжения в сети. Допустимый диапазон напряжения указан на нижней части кофеварки.
- Не прикасайтесь к горячим поверхностям, в особенности к нагревательной пластине. Не допускайте контакта шнура с нагревательной пластиной.
- Не устанавливайте стеклянную емкость на другие нагревающиеся поверхности (плиты, подносы с подогревом).
- Не используйте стеклянную емкость в микроволновых печах.
- Перед приготовлением новой порции кофе следует дать кофеварку охладиться в течение примерно 5 минут (кофеварку следует отключить), в противном случае при заполнении кофеварки холодной водой возможно выделение пара.
- Электроприборы фирмы Braun соответствуют необходимым стандартам безопасности. Ремонт электроприборов Braun (включая замену шнура питания) должен выполняться специалистами сервисного центра. Некачественно выполненный ремонт может привести к поломке электроприбора или травме!
- Для приготовления кофе всегда используйте холодную воду.

Максимальное количество чашек

10 чашек (по 125 мл каждая)

Описание

- Ⓐ Шнур/Хранение шнура
- Ⓑ Заглушка вместо картриджа
- Ⓒ Индикатор уровня воды
- Ⓓ Емкость для воды
- Ⓔ Картридж водного фильтра (не поставляется с моделью KF520; может быть приобретен за дополнительную плату)
- Ⓕ Индикатор смены водного фильтра
- Ⓖ Кнопка фиксации фильтра
- Ⓗ Корзина-фильтр с системой drip stop
- Ⓘ Нагревательная пластина
- Ⓝ Переключатель включ./отключ. («I/O»)
- Ⓚ Кувшин для воды

I Подготовка к работе

Установка картриджа водного фильтра

(не поставляется с моделью KF520; может быть приобретен за дополнительную плату)

1. Распаковать картридж водного фильтра Ⓔ.
2. Удалить заглушку вместо картриджа Ⓑ из емкости для воды.
3. Вставить картридж водного фильтра (сохраните заглушку вместо картриджа, так как он должен устанавливаться в емкость для воды каждый раз, когда не используется картридж водного фильтра).
4. Картридж фильтра для воды следует менять раз в два месяца. Для напоминания установите диск Ⓕ так, чтобы текущий месяц был показан левой стороны (начальный месяц). Месяц, в который необходимо заменить фильтр, будет обозначен с правой стороны (конечный месяц).

Примечание:

Перед первым использованием кофеварки, перед использованием после длительного перерыва, а также перед использованием после установки нового картриджа водного фильтра, проведите один цикл варки, используя максимальное количество холодной, чистой воды, но без молотого кофе.

II Приготовление кофе

Налейте в емкость холодную, чистую воду, откройте фиксатор фильтра нажмите на кнопку фиксации фильтра Ⓖ, установите бумажный фильтр № 4, положите размолотый кофе, установите емкость на нагревательную пластину Ⓘ и включите кофеварку Ⓝ. Фиксатор фильтра легко снимается с шарнира крепления, что удобно для заполнения или удаления кофе. Система drip stop предотвращает проливание кофе в тех случаях, когда вы хотите снять емкость, чтобы налить чашку кофе до окончания варки. Емкость следует сразу же поставить обратно на нагревательную пластину, чтобы не допустить переполнения фильтра.

Время варки на одну чашку: примерно 1 минуту. Объем сваренного кофе в емкости будет меньше, чем при первоначальном наполнении, так как некоторое количество воды будет впитываться молотым кофе.

III Водный фильтр

Водный фильтр улучшает вкус приготовленного кофе, поскольку устраняет нежелательные привкусы и запахи, снижает содержание хлора в воде и предотвращает образование накипи.

В случае, если смена картриджа производится регулярно (каждые два месяца), обеспечивается не только лучший вкус кофе, но и более длительный срок службы кофеварки, так как предотвращается отложение нерастворимых солей кальция.

Приобрести дополнительные водные фильтры Braun можно в магазинах и сервисных центрах.

IV Очистка

Перед очисткой отсоедините кофеварку от сети.

Никогда не мойте кофеварку под струей воды, не опускайте в воду, для очистки следует использовать влажную ткань.

Кофеварка KF 570 оснащена корзиной для фильтра из нержавеющей стали и. Очищайте металлическую поверхность корзины фильтра только влажной тканью. Можете добавить небольшое количество жидкости для мытья посуды. Не используйте щетки с металлической щетиной или любые абразивные чистящие средства, не мойте в посудомоечной машине.

Стеклянную колбу и пластиковую корзину для фильтра (в моделях KF 520 и KF 560) можно мыть в посудомоечной машине.

V Удаление солей кальция (без рисунка)

При использовании жесткой воды и при работе кофеварки без использования водного фильтра, следует регулярно удалять соли кальция. В случае, если вы используете водный фильтр и регулярно производите замену картриджа, как правило, нет необходимости производить удаление солей кальция. В случае, если варка кофе занимает заметно больше времени, чем обычно, следует произвести удаление солей кальция.

Внимание! При выполнении процедуры удаления солей кальция необходимо заменить водный фильтр компенсатором емкости.

- Вы можете использовать коммерческое декальцинирующее средство, не оказывающее воздействие на алюминий.
- При использовании декальцинирующего средства, соблюдайте инструкции фирмы-изготовителя.
- Повторите процедуру очистки столько раз, сколько потребуется, чтобы восстановить стандартный период, необходимый для приготовления одной чашки кофе.
- Для последующей очистки кофеварки, прогоните максимальный объем чистой, холодной воды по крайней мере дважды.

Как добиться наилучших результатов

Кофеварки Braun обеспечивают приготовление ароматного, бодрящего кофе. Для получения наилучших результатов Braun рекомендует:

- Использовать только свежемолотый кофе.
- Хранить молотый кофе в прохладном, сухом и темном месте (к примеру, в холодильнике), в герметичной емкости.
- Использовать только водные фильтры Braun, менять их каждые 2 месяца при регулярном использовании кофеварки.
- Регулярно производить очистку и удаление солей кальция, в соответствии с рекомендациями разделов IV и V.

Содержание может быть изменено без предварительного уведомления.

Кофеварка, 1100 Ватт

Изготовлено в Чехии для
De'Longhi Braun Household GmbH
Carl-Ulrich-Straße 4
63263 Neu-Isenburg/Germany

Українська

Продукція нашої компанії відповідає найвищим стандартам якості, функціональності, має чудовий дизайн. Сподіваємося, Вам сподобається користуватися Вашим новим пристроєм від Braun.

Будь ласка, уважно та повністю прочитайте інструкцію з експлуатації перед тим, як розпочати користування пристроєм.

Застереження

- Цей пристрій можуть використовувати діти віком від 8 років і старше та особи з обмеженими фізичними, сенсорними та розумовими можливостями або у яких відсутній досвід та знання відносно поводження з такою технікою за умови, що їм було надано інструкції щодо безпечного застосування пристрою і вони усвідомлюють пов'язані з цим ризики. Діти не повинні гратися з пристроєм. Очищення та обслуговування не повинно проводитись дітьми за виключенням тих, які старше 8 років і знаходяться під наглядом дорослих.
- Пристрій та його шнур живлення повинні знаходитись у недоступному для дітей молодше 8 років місці.
- Цей пристрій розроблено лише для побутового використання та для обробки.
- Перед під'єднанням до електромережі необхідно перевірити відповідність рівня напруги у мережі. Допустимий діапазон напруги зазначений на нижній частині кавоварки.
- Не торкайтеся гарячих поверхонь, особливо нагрівальної пластини. Не допускайте контакту шнура з нагрівальною пластиною.
- Не встановлюйте скляну ємкість на інші нагрівальні поверхні (плити, підноси з підігрівом та інше).
- Не використовуйте скляну ємкість у мікрохвильових духовках.
- Перед приготуванням нової порції кави, необхідно дати кавоварці охолонути протягом приблизно 5 хвилин (кавоварку необхідно відключити), в інакшому випадку при заповненні кавоварки холодною водою можливе виділення пари.
- Електроприлади фірми Braun відповідають необхідним стандартам безпеки. Ремонт електроприладів Braun (включаючи заміну шнура живлення) повинен виконуватись спеціалістами сервісного центру. Неякісно виконаний ремонт може призвести до поломки електроприладу або травми!
- Для приготування кави завжди використовуйте холодну воду.

Максимальна кількість чашок

10 чашок (по 125 мл. кожна)

42

Опис

- Ⓐ Шнур/зберігання шнура
- Ⓑ Заглушка замість картриджу
- Ⓒ Індикатор рівня води
- Ⓓ Ємкість для води
- Ⓔ Картридж водного фільтра (не постачається з моделлю KF 520; можете придбати окремо)
- Ⓕ Індикатор заміни водного фільтру
- Ⓖ Кнопка фіксації фільтру
- Ⓗ Корзина-фільтр з системою drip-stop
- Ⓘ Нагрівальна пластина
- Ⓝ Перемикач увімкнення/вимкнення («I/O»)
- Ⓚ Графин з кришкою

I Підготовка до роботи

Установка картриджу водного фільтру (не постачається разом із моделлю KF 520; можна придбати окремо)

- Розпакуйте картридж водного фільтру Ⓔ.
- Видаліть заглушку замість картриджа Ⓑ із ємкості для води.
- Вставте картридж водного фільтру (збережіть заглушку замість картриджу, оскільки його необхідно встановлювати у ємкість для води кожного разу, коли не використовується картридж водного фільтру).
- Водний фільтр необхідно замінювати кожні два місяці. Для нагадування, установіть індикатор заміни фільтру Ⓕ так, щоб поточний місяць був зазначений ліворуч (початок місяця). Місяць, у який необхідно замінити фільтр буде зазначений праворуч (кінець місяця).

Примітка:

Перед першим використанням кавоварки, перед використанням після тривалого періоду, а також перед використанням після встановлення нового картриджу водного фільтру, проведіть один цикл варки, використовуючи максимальну кількість холодної чистої води, але без молотої кави.

II Приготування кави

Налийте в ємкість холодну чисту воду, відкрийте фіксатор фільтру Ⓖ, установіть паперовий фільтр № 4, покладіть молоту каву, установіть ємкість на нагрівальну пластину та увімкніть кавоварку. Фіксатор фільтру легко знімається з шарніру кріплення, що є зручним для заповнення або видалення кави. Система drip stop попереджує виливання кави у тих випадках, коли Ви бажаєте зняти ємкість, щоб налити чашку кави до закінчення варки. Необхідно одразу поставити ємкість на пластину для нагрівання, щоб не допустити перепо-внення фільтру.

Час варки на одну чашку: приблизно 1 хвилина. Обсяг звареної кави у ємкості буде меншим, ніж при первинному наповненні, оскільки деяка кількість води убирається у молоту каву.

III Водний фільтр

Водний фільтр покращує смак приготовленої кави, оскільки видалляє небажані смаки та запахи,

знижує вміст хлору у воді та попереджує виникнення накипу. Якщо заміна картриджу виконується регулярно (кожні два місяці), забезпечується не лише кращий смак кави, але й більш тривалий термін роботи кавоварки, оскільки попереджається відкладення нерозчинних солей кальцію. Ви можете придбати додаткові водні фільтри Braun у магазинах та сервісних центрах Braun.

IV Очищення

Перед очищенням завжди від'єднуйте кавоварку від мережі. Ніколи не мийте пристрій під струмом води, не опускайте у воду; для очищення використовуйте вологу ганчірку.

До моделі KF 570 підходить фільтр з нержавіючої сталі (☉), який необхідно чистити лише за допомогою вологої ганчірки. Ви також можете використовувати рідину для миття у посудомийній машині.

Не використовуйте абразивні мийні засоби, а також не застосовуйте для миття у посудомийній машині. Скляну ємкість та пластиковий фільтр моделей KF 520 та KF 560 можна очищати у посудомийній машині.

V Видалення солей кальцію (без малюнку)

При застосуванні жорсткої води та при роботі кавоварки без водного фільтру, необхідно регулярно видаляти солі кальцію. У випадку, якщо Ви використовуєте водний фільтр та регулярно замінюєте картридж, як правило, немає необхідності видаляти солі кальцію. Однак, якщо варка кави займає більше часу, ніж звичайно, необхідно виконати видалення солей кальцію.

Увага! При виконанні процедури видалення солей кальцію, необхідно замінити водний фільтр компенсатором ємкості.

- Ви можете використовувати комерційний декальцинуючий засіб, що не зашкоджує алюмінію.
- При використанні декальцинуючого засобу, дотримуйтесь інструкцій виробника.
- Повторіть процедуру очищення стільки разів, скільки необхідно, щоб відновити стандартний період, потрібний для приготування однієї чашки кави.
- Для наступного очищення кавоварки, прогоніть максимальний обсяг чистої холодної води близько двох разів.

Як отримати найкращих результатів

Ця кавоварка створена для приготування ароматної кави. Для отримання найкращих результатів Braun рекомендує:

- Використовуйте лише свіжо молоту каву.
- Зберігайте молоту каву у прохолодному, сухому та темному місці (наприклад, у холодильнику) у герметичній ємкості.
- Використовуйте лише водні фільтри Braun, при регулярному використанні кавоварки замінюйте їх кожні два місяці.

- Регулярно виконуйте очищення та видалення солей кальцію, відповідно до рекомендацій у розділах IV та V.

Можуть змінюватися без попередження

Кавоварка Braun KF 520/560/570, Тип 3104

Обладнання відповідає вимогам Технічного регламенту обмеження використання деяких небезпечних речовин в електричному та електронному обладнанні.



001

Гаряча лінія 0 800 503-507
(дзвінки зі стаціонарних телефонів безкоштовні).

الضمان

وإذا ما عبثت بالجهاز أو صلحته أية جهة غير مخولة من قبلنا، أو إذا استعملت قطع غيار غير قطع براون الأصلية، يلتغي لضمان. لا يكون الضمان نافذ المفعول إلا إذا تم تسجيل تاريخ شراء على بطاقة الضمان وعلى بطاقة السجل وأكد البائع ذلك بختمه وتوقيعه. ويمكن الاستفادة من الضمان في جميع البلدان التي يباع فيها هذا الجهاز من قبل شركة براون أو وكيلها التجاري المعتمد. وفي حال استحقاق المضمن يرجى إرسال الجهاز كاملاً مع بطاقة الضمان بعد إملائها إلى وكيلنا التجاري المعتمد أو إلى أقرب ورشة إصلاح تابعة لشركة براون.

يضمن المنتج هذا الجهاز لمدة عامين كاملين اعتباراً من تاريخ الشراء - وذلك علاوة على ضمانات التي يفرضها القاتون على البائع. وخلال هذه المدة نزيل مجاناً الأعطاب التي يُصاب بها الجهاز والتي تعود إلى سوء في المادة المصنوع منها أو إلى سوء من المصنع. ولنا الخيار في أن نصلح أو نقدم جهازاً جديداً بدلاً منه. لا يشمل لضمان: الأعطاب الناتجة عن سوء الاستخدام (استعمال تيار كهرباء خاطي، وصل الجهاز بمصدر كهربائي غير مناسب، كسر الجهاز)، التقادم الطبيعي والنواقص التي لا تؤثر تأثيراً كبيراً على عمل الجهاز أو قيمته. وإذا ما عبثت بالجهاز أو صلحته أية جهة غير مخولة من قبلنا، أو إذا استعملت قطع غيار غير قطع براون الأصلية، يلتغي لضمان.

Country of origin: Czech Republic

Year of manufacture

To determine the year of manufacture, refer to the 5-digit production code located near the type plate. The first digit of the production code refers to the last digit of the year of manufacture. The next 2 digits refer to the calendar week in the year of manufacture. And the last 2 digits show the print date automatically calculated since 1992.

Example : 30421 - The product was manufactured in week 4 of 2013.

بلد المنشأ: جمهورية التشيك

سنة الصنع:

لمعرفة سنة الصنع، يرجى قراءة أرقام المنتج الخمسة الواردة بجانب بطاقة النوع. إذ يشير أول رقم إنتاج إلى الرقم الأخير من سنة الصنع. كما يشير الرقمين التاليين إلى ترتيب الأسبوع في سنة الصنع. أما آخر رقمين فيشيران إلى تاريخ الطباعة الذي يُحسب تلقائياً منذ العام 1992. مثال: 30421 - تم صنع المنتج في الأسبوع الرابع من العام 2013.

ب - تحضير القهوة

املاً الخزان بالماء البارد، واضغط على زر فتح الفلتر ⑤ لفتح سلة الفلتر. أدخل ورقة فلتر رقم 4 وضع القهوة المطحونة، ثم ضع الوعاء الزجاجي على قاعدة التسخين وشغل جهاز تحضير القهوة. لمزيد من السهولة عند صب القهوة أو التخلص من القهوة المطحونة، يمكن نزع سلة الفلتر من مفصلها بسهولة. لن يحدث تسرب بسبب ميزة منع التسرب، عند رفع الوعاء الزجاجي لسبب القهوة في الأكواب قبل انتهاء تحضير القهوة. يجب إعادة الوعاء الزجاجي فوراً إلى قاعدة التسخين لتجنب فيضان الفلتر.

يستغرق تحضير كوب من القهوة حوالي دقيقة. يلاحظ أن كمية القهوة المحضرة في الوعاء الزجاجي أقل من مستوى الماء الذي تمت تعبئته أصلاً بسبب امتصاص القهوة المطحونة لجزء منها.

ج - فلتر الماء

يعزز فلتر الماء نكهة القهوة من خلال إزالة الكلورين وطعم ورائحة الماء والمواد الكلسية. ففي حال استبدال العبوة بانتظام (كل شهرين)، سوف يوفر الجهاز قهوة ذات نكهة أفضل، هذا بالإضافة إلى إطالة العمر الافتراضي للجهاز من خلال منع تراكم الكلس. تتوفر فلتر براون لدى الموزعين أو مراكز خدمة براون.

د - التنظيف

اسحب المقبس من التيار دائماً قبل التنظيف. لا تنظف الجهاز تحت صنبور ماء مفتوح أو تغمسه في الماء. تظف الجهاز بقطعة رطبة من القماش. يحتوي طراز KF 570 على سلة فلتر مصنوعة من الستانلس ستيل (H) ويجب تنظيفها بقطعة قماش مبللة فقط، كما يمكنك استعمال سائل تنظيف الصحون. ويجب عدم تنظيفها باستعمال المنظفات المبيضة أو غسالة الأطباق. ويمكن غسل الدورق الزجاجي وسلة الفلتر البلاستيكية في طرازي KF 520 و KF 560 باستعمال غسالة الأطباق.

هـ - إزالة الكلس (بدون رسوم)

إذا كنت في منطقة فيها ماء عسر وتستهمل جهاز تحضير القهوة بدون فلتر، يجب إزالة الكلس المتراكم بانتظام. عند استعمال فلتر الماء واستبداله بانتظام، لن تحتاج عادة إلى إزالة الكلس. أما إذا استغرق جهاز تحضير القهوة وقتاً أكثر من العادة، يجب إزالة الكلس.

هام: استبدل فلتر الماء بمبادل الحجم خلال أي عملية لإزالة الكلس.

- يمكنك استعمال مواد إزالة الكلس المتوفرة في الأسواق، التي لا تؤثر على الألمنيوم.
- اتبع التعليمات المصنّع عند استخدام مواد إزالة الكلس.
- كرر عملية الإزالة حسب الضرورة لتقليل ما يستغرقه تحضير القهوة لكل كوب إلى الوقت العادي.
- استعمال أكبر كمية من الماء البارد في دورتين على الأقل لتنظيف جهاز تحضير القهوة.

افضل الأساليب لأفضل النتائج

تم تصميم هذا الجهاز لتحضير القهوة ليمنح نكهة القهوة القصوى. لذا ننصح براون بالتالي:

- استعمال قهوة مطحونة طازجة فقط.
- احفظ القهوة في عبوة محكمة الإغلاق وفي مكان بارد، جاف ومظلم (في الثلاجة مثلاً).
- استعمال فلتر الماء براون فقط واستبدله كل شهرين عند الاستعمال بانتظام.
- نظف جهاز تحضير القهوة وقم بإزالة الكلس بانتظام كما هو مبين في الفقرتين د، هـ.

المعلومات قابلة التغيير بدون إشعار مسبق.

عربي

عدد الأكواب الأقصى
١٠ أكواب (حجم الكوب ١٢٥ مل)

الوصف

- Ⓐ السلك/تخزين السلك
- Ⓑ معادل الحجم
- Ⓒ مؤشر مستوى الماء
- Ⓓ خزان الماء
- Ⓔ عبوة فلتر الماء

(غير مشمولة في الموديل KF 520 ،
ويمكن شراؤها بشكل منفصل)

- Ⓕ مفتاح لتبديل فلتر الماء
- Ⓖ زر لفتح الفلتر بتصميم مفصلي
- Ⓕ سلة للفلتر مع مانع للتسرب
- Ⓖ قاعدة التسخين
- Ⓖ مفتاح تشغيل / إقبال («I/O»)
- Ⓖ الوعاء الزجاجي

أ - الاستعداد للتشغيل

تركيب عبوة فلتر الماء

(غير مشمولة في الموديل KF 520 ،
ويمكن شراؤها بشكل منفصل)

- ١ - انزع تغليف عبوة فلتر الماء Ⓔ.
- ٢ - أخرج معادل الحجم Ⓑ من خزان الماء.
- ٣ - أدخل عبوة فلتر الماء. (تأكد من إبقاء معادل الحجم في خزان الماء كلما أخرجت عبوة الفلتر).
- ٤ - يجب تغيير فلتر المياه كل شهرين. ويمكنك ضبط ساعة تغيير فلتر المياه Ⓕ بحيث يظهر الشهر الحالي في الجهة اليسرى (شهر البداية). وهكذا سيظهر الشهر الذي يجب عليك فيه تغيير فلتر المياه في الجهة اليمنى (شهر النهاية).

ملاحظة

قبل استخدام جهاز تحضير القهوة للمرة الأولى، بعد فترة طويلة من عدم استخدام الجهاز أو بعد تركيب عبوة جديدة لفلتر الماء، شغّل جهاز تحضير القهوة عبر دورة تشغيل كاملة باستخدام الكمية القصوى من الماء البارد، بدون قهوة.

إن منتجاتنا مصممة لتلبية أقصى الرغبات المتعلقة بالتنوع والوظيفة والشكل الخارجي. نتمنى لك متعة كبيرة بجهازك الجديد براون. قبل الإستعمال لأول مرة، اقرأ إرشادات الإستعمال بعناية واحتفظ بها للرجوع إليها في المستقبل.

تنبيه

يرجى قراءة كافة تعليمات الاستعمال بعناية قبل استخدام الجهاز.

- ليس من المفترض أن يتم استخدام هذه المكواة من قبل الأطفال أو الأشخاص الذين يعانون من إعاقت بدنية أو عقلية، إلا إذا كان ذلك تحت إشراف شخص مسئول عن سلامتهم. وبوجه عام، ننصحكم بحفظ المكواة بعيداً عن متناول الأطفال.
- قبل إدخال المقبس الكهربائي، تأكد من تطابق التيار مع القواطع المكتوب على أسفل الجهاز.
- تجنب لمس الأسطح الساخنة، خاصة المعدن الساخن. لاتدع السلك يلامس المعدن الساخن.
- لا تضع الوعاء الزجاجي على أسطح مسخنة أخرى (مثل أسطح الأفران والصواني الساخنة، وغيرها).
- لا تضع الوعاء الزجاجي في المايكروويف.
- قبل البدء في تحضير إبريق جديد من القهوة، اترك جهاز تحضير القهوة يبرد لفترة ٥ دقائق تقريباً (أطفئ الجهاز)، وإلا سيتكون البخار عند ملء خزان الماء بالماء البارد.
- تفي أجهزة براون الكهربائية بمعايير السلامة. يجب إجراء أعمال الإصلاح والصيانة للأجهزة الكهربائية (حتى استبدال السلك الكهربائي) بواسطة مراكز خدمة براون المعتمدة.
- إن إجراء الصيانة الخاطئة أو بواسطة شخص غير مؤهل يتسبب في حوادث وأضرار لمستعمل الجهاز وإلغاء الضمان.
- تم تصميم هذا الجهاز للتعامل مع كميات منزلية.
- استعمل الماء البارد دائماً لتحضير القهوة.