

# Gebruiksaanwijzing

## Vrijstaande koffieautomaat



Lees **beslist** de gebruiksaanwijzing voordat u uw apparaat plaatst, installeert en in gebruik neemt. Dat is veiliger voor uzelf en u voorkomt schade aan uw apparaat.

# Verpakkingsmateriaal en afdanken apparaat

---

## Het verpakkingsmateriaal

De verpakking beschermt het apparaat tegen transportschade.

Bewaar de originele verpakking en de piepschuimdelen, voor het geval u het apparaat later nog eens wilt vervoeren.

Ook als u het apparaat voor eventuele servicewerkzaamheden naar Miele moet opsturen, is de originele verpakking handig.

## Het afdanken van een apparaat

Oude elektrische en elektronische apparaten bevatten meestal nog waardevolle materialen. Ze bevatten echter ook schadelijke stoffen die nodig zijn geweest om de apparaten goed en veilig te laten functioneren. Wanneer u uw oude apparaat bij het gewone afval doet of er op een andere manier niet goed mee omgaat, kunnen deze stoffen schadelijk zijn voor de gezondheid en het milieu.

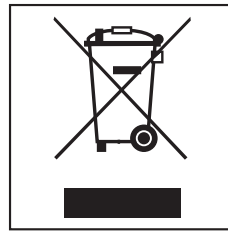

Lever het apparaat in bij een gemeenschappelijk inzameldepot voor elektrische en elektronische apparatuur.

Het afgedankte apparaat moet buiten het bereik van kinderen worden opgeslagen.

<b>Verpakkingsmateriaal en afdanken apparaat</b> . . . . .	2
<b>Veiligheidsinstructies en waarschuwingen</b> . . . . .	6
<b>Algemeen</b> . . . . .	13
<b>Bedieningselementen en display</b> . . . . .	14
<b>Accessoires</b> . . . . .	15
<b>Eerste ingebruikneming</b> . . . . .	16
Vóór het eerste gebruik . . . . .	16
Als u het apparaat voor het eerst inschakelt . . . . .	16
Waterhardheid . . . . .	17
<b>Bediening</b> . . . . .	18
<b>Waterreservoir vullen</b> . . . . .	19
<b>Bonenreservoir vullen</b> . . . . .	20
<b>Koffieautomaat in- en uitschakelen</b> . . . . .	21
<b>Kopjesverwarming</b> . . . . .	22
<b>Koffie-uitloop aan de grootte van de kopjes aanpassen</b> . . . . .	23
<b>Dranken bereiden</b> . . . . .	24
Koffiespecialiteiten . . . . .	24
Dubbele bereiding . . . . .	25
Bereiding afbreken . . . . .	25
Koffiedranken van gemalen koffie . . . . .	26
Gemalen koffie doseren . . . . .	26
Koffiedranken van gemalen koffie . . . . .	27
Dranken met melk . . . . .	27
Heet water bereiden . . . . .	30
Dranken van een individueel profiel bereiden . . . . .	30
<b>Optimaal genieten van uw koffie</b> . . . . .	31
Maling . . . . .	31
Parameters van een drank weergeven en wijzigen . . . . .	32
Koffiehoeveelheid . . . . .	32
Bereidingstemperatuur . . . . .	33
Bevochtigen . . . . .	33
<b>Hoeveelheid</b> . . . . .	34
Hoeveelheid wijzigen tijdens de bereiding van een drank . . . . .	34
Hoeveelheid wijzigen in het menu "Parameters" $\emptyset$ . . . . .	36
Hoeveelheid voor verschillende profielen wijzigen . . . . .	36

# Inhoud

---

<b>Profielen</b> . . . . .	37
Menu "Profielen"  oproepen . . . . .	37
Profiel samenstellen . . . . .	37
Profiel kiezen . . . . .	38
Naam wijzigen . . . . .	38
Profiel wissen . . . . .	38
Profiel wisselen . . . . .	39
<b>Instellingen</b> . . . . .	40
Menu "Instellingen " oproepen . . . . .	40
Instellingen wijzigen en opslaan . . . . .	40
Overzicht van de mogelijke instellingen . . . . .	41
Taal . . . . .	42
Dagtijd . . . . .	42
Timer . . . . .	42
Eco-stand . . . . .	43
Verlichting . . . . .	43
Info (informatie weergeven) . . . . .	44
Apparaat vergrendelen (Vergrendeling  ) . . . . .	44
Waterhardheid . . . . .	44
Lichtsterkte display . . . . .	44
Volume . . . . .	44
Kopjesverwarming . . . . .	44
Fabrieksinstelling . . . . .	45
Demo-functie (handelaar) . . . . .	45
<b>Reiniging en onderhoud</b> . . . . .	46
Overzicht . . . . .	46
Apparaat spoelen . . . . .	47
Melkleiding . . . . .	48
Koffie-uitloop met geïntegreerde cappuccinatore . . . . .	50
Melkkan . . . . .	51
Waterreservoir . . . . .	52
Opvangrooster . . . . .	52
Opvangschaal en afvalbakje . . . . .	53
Bonenreservoir en koffietrechter . . . . .	54
Filtersysteem . . . . .	54
Filtersysteem verwijderen en handmatig afspoelen . . . . .	54
Filtersysteem ontvetten . . . . .	56
Behuizing . . . . .	57

<b>Apparaat ontkalken</b> .....	58
<b>Nuttige tips</b> .....	60
<b>Transporteren</b> .....	72
Verdampen .....	72
Verpakken .....	72
<b>Service en garantie</b> .....	73
<b>Energie besparen</b> .....	74
<b>Elektrische aansluiting</b> .....	75
<b>Aanwijzingen voor de plaatsing</b> .....	76
<b>Afmetingen</b> .....	77
<b>Technische gegevens</b> .....	78
<b>Adressen</b> .....	79

# Veiligheidsinstructies en waarschuwingen

---

Dit apparaat voldoet aan de geldende veiligheidsvoorschriften. Onjuist gebruik echter kan persoonlijk letsel of beschadigingen tot gevolg hebben.

Lees daarom de gebruiksaanwijzing aandachtig door, voordat u het apparaat in gebruik neemt. In de gebruiksaanwijzing vindt u belangrijke instructies met betrekking tot de plaatsing, de veiligheid, het gebruik en het onderhoud.

Als de aanwijzingen niet worden opgevolgd, kan Miele niet aansprakelijk worden gesteld voor schade die daarvan het gevolg is.

Bewaar de gebruiksaanwijzing en geef deze door aan een eventuele volgende eigenaar!

## Verantwoord gebruik

- ▶ Dit apparaat is uitsluitend bestemd voor particulier huishoudelijk gebruik (of daarmee vergelijkbaar).
- ▶ Het apparaat mag niet buiten worden gebruikt.
- ▶ De koffieautomaat is voor huishoudelijk gebruik. U kunt met de koffieautomaat dranken, zoals espresso, cappuccino, latte macchiato, etc. bereiden. Gebruik voor andere doeleinden is niet toegestaan.
- ▶ Dit apparaat mag alleen worden gebruikt door personen die in staat zijn het apparaat veilig te bedienen en die volledig op de hoogte zijn van de inhoud van de gebruiksaanwijzing! De personen die het apparaat bedienen, moeten zich bewust zijn van de gevaren van een foutieve bediening.

## Kinderen

 Bij de koffie-uitloop en de heetwatertap bestaat verbrandingsgevaar!

De huid van kinderen is gevoeliger voor hoge temperaturen dan de huid van volwassenen.

Voorkom dat kinderen hete onderdelen aanraken of lichaamsdelen eronder houden.

- ▶ Plaats het apparaat buiten het bereik van kinderen.
- ▶ Houd kinderen onder acht jaar op een afstand van het apparaat en de aansluitleiding.
- ▶ Kinderen vanaf acht jaar mogen het apparaat alleen zonder toezicht gebruiken, als ze weten hoe ze het apparaat veilig moeten bedienen. De kinderen moeten zich bewust zijn van de gevaren van een foutieve bediening.
- ▶ Kinderen vanaf acht jaar mogen het apparaat niet zonder toezicht reinigen.
- ▶ Houd kinderen in de gaten wanneer deze zich in de buurt van het apparaat bevinden. Laat kinderen nooit met het apparaat spelen.
- ▶ Wij wijzen u erop dat espresso en koffie geen kinderdrankjes zijn.
- ▶ Verstikkingsgevaar!  
Kinderen kunnen zich tijdens het spelen in verpakkingsmateriaal wikkelen (bijvoorbeeld in folie) of het materiaal over hun hoofd trekken en stikken. Houd verpakkingsmaterialen bij kinderen vandaan.

# Veiligheidsinstructies en waarschuwingen

---

## Technische veiligheid

- ▶ Een beschadigd apparaat kan uw veiligheid in gevaar brengen. Controleer het voor de plaatsing op zichtbare schade. Neem een beschadigd apparaat nooit in gebruik.
- ▶ Voordat u het apparaat aansluit, dient u de aansluitgegevens (spanning en frequentie) op het typeplaatje te vergelijken met de waarden van het elektriciteitsnet. Deze gegevens moeten beslist overeenkomen om schade aan het apparaat te voorkomen. Raadpleeg bij twijfel een electricien.
- ▶ De elektrische veiligheid van het apparaat is uitsluitend gegarandeerd, als het wordt aangesloten op een aardingssysteem dat volgens de geldende voorschriften is geïnstalleerd. Aan deze fundamentele veiligheidsvoorwaarde moet worden voldaan. Laat de elektrische installatie bij twijfel door een vakman inspecteren.
- ▶ De betrouwbare en veilige werking van het apparaat is uitsluitend gegarandeerd, wanneer het apparaat op het openbare elektriciteitsnet is aangesloten.
- ▶ Met een stekkerdoos of verlengsnoer kan een veilig gebruik van het apparaat niet worden gewaarborgd (brandgevaar). Sluit het apparaat hiermee niet op het elektriciteitsnet aan.
- ▶ Trek de stekker meteen uit de contactdoos als u beschadigingen ziet of een vreemde lucht ruikt.
- ▶ De aansluitkabel mag niet beklemd raken en niet langs scherpe randen schuren.
- ▶ De aansluitkabel mag niet op de grond liggen. U kunt struikelen en het apparaat kan beschadigd raken.
- ▶ Dit apparaat mag niet op een niet-stationaire locatie (zoals een boot) worden gebruikt.



## Veiligheidsinstructies en waarschuwingen

---

- ▶ Gebruik het apparaat alleen bij omgevingstemperaturen tussen +10 °C en +38 °C.
- ▶ Oververhittingsgevaar! Zorg voor voldoende ventilatie van het apparaat. Dek het ingeschakelde apparaat niet af met doeken of iets dergelijks.
- ▶ Gebruik een apparaat dat achter een meubel deur is geplaatst alleen als de meubel deur geopend is. Sluit de deur niet als u het apparaat gebruikt.
- ▶ Bescherm het apparaat tegen water en spatwater. Dompel het apparaat niet in water.
- ▶ Reparaties (ook van de aansluitkabel) mogen uitsluitend worden uitgevoerd door vakmensen die door Miele zijn geautoriseerd. Ondeskundig uitgevoerde werkzaamheden kunnen groot gevaar opleveren voor de gebruiker.
- ▶ De garantie vervalt als het apparaat niet wordt gerepareerd door een technicus die door Miele is geautoriseerd.
- ▶ Alleen van originele onderdelen garandeert Miele dat deze aan de veiligheidseisen voldoen. Defecte onderdelen mogen alleen door originele onderdelen worden vervangen.
- ▶ Voor reparatiewerkzaamheden moet het apparaat spanningsvrij worden gemaakt. Het apparaat is alleen spanningsvrij:
  - als de stekker uit de contactdoos is getrokken.  
Trek daarbij aan de stekker en niet aan de aansluitkabel.
  - als de hoofdschakelaar van de huisinstallatie is uitgeschakeld.
  - als de zekering van de huisinstallatie er geheel is uitgedraaid.
- ▶ Schakel het apparaat met de netschakelaar uit als u langdurig afwezig zult zijn.

# Veiligheidsinstructies en waarschuwingen

---

► Gebruik uitsluitend originele Miele-onderdelen. Als andere onderdelen worden gebruikt, kan geen beroep worden gedaan op bepalingen met betrekking tot de garantie en de productaansprakelijkheid.

## Veilig gebruik



U kunt zich branden aan de koffie-uitloop en de heetwatertap!  
De vloeistoffen en de stoom zijn erg heet.

► Let op het volgende:

- Houd geen lichaamsdelen onder de koffie-uitloop en de heetwatertap als u hete vloeistoffen of stoom bereidt.
- Raak geen hete onderdelen aan.
- Uit de openingen kan hete vloeistof of stoom spuiten. Zorg in dit verband dat de koffie-uitloop altijd schoon is en altijd correct wordt gemonteerd.
- Ook het water in de opvangschaal kan erg heet zijn. Wees voorzichtig als u de opvangschaal leeggiet.

► Reinig de koffieautomaat grondig voor het eerste gebruik (zie "Reiniging en onderhoud").

► Let met betrekking tot het water op het volgende:

- Vul het waterreservoir alleen met koud, vers drinkwater. Warm of heet water kan beschadiging van het apparaat tot gevolg hebben.
- Ververs het water dagelijks om kiemvorming tegen te gaan.
- Gebruik geen mineraalwater. Door mineraalwater verkalkt het apparaat te veel, waardoor het beschadigd kan raken.
- Gebruik nooit water uit installaties voor omgekeerde osmose.

## Veiligheidsinstructies en waarschuwingen

---

- ▶ Vul het bonenreservoir alleen met gebrande koffiebonen. Doe geen met andere stoffen behandelde koffiebonen of gemalen koffie in het reservoir.
- ▶ Gebruik geen ruwe koffiebonen (groene, ongebrande bonen) of koffiemengsels met ruwe koffiebonen. Ruwe bonen zijn erg hard en bevatten nog een zekere hoeveelheid restvocht. De koffiemolen (het maalwerk) van de koffieautomaat kan al bij het eerste malen beschadigd raken.
- ▶ Suiker kan het apparaat onherstelbaar beschadigen! Gebruik geen koffiebonen die met suiker, karamel en dergelijke behandeld zijn of suikerhoudende vloeistoffen in het apparaat.
- ▶ Doe alleen gemalen koffie of een reinigingstablet in de koffietrechter. Met de reinigingstabletten wordt het filtersysteem van het apparaat ontvet.
- ▶ Gebruik geen gekaramelliseerde gemalen koffie. De daarin aanwezige suiker kan vastplakken en het filtersysteem verstoppen. De reinigingstablet voor het ontvetten van het filtersysteem lost deze afzettingen en verstoppingen niet op.
- ▶ Gebruik uitsluitend melk zonder toevoegingen. De veelal suikerhoudende toevoegingen leiden tot verstoppingen in de melkslang.
- ▶ Gebruik alleen gepasteuriseerde melk als u dierlijke melk gebruikt.
- ▶ Houd nooit een brandend alcoholmengsel onder de koffie-uitloop. De kunststof onderdelen van de automaat kunnen vlam vatten en smelten.
- ▶ Plaats nooit een kaars (of ander open vuur) op of naast de koffieautomaat. De automaat kan vlam vatten en brand veroorzaken.

## Veiligheidsinstructies en waarschuwingen

---

- ▶ Let op het volgende wat de reiniging van het apparaat betreft:
  - Schakel het apparaat voor de reiniging met de netschakelaar uit.
  - Reinig het apparaat en de melkkan dagelijks (zie ook het hoofdstuk "Reiniging en onderhoud").
  - Reinig de melkleidingen zorgvuldig en regelmatig.  
Melk bevat van nature kiemen (micro-organismen) die zich bij onvoldoende reiniging snel vermeerderen. Verontreinigingen in het apparaat kunnen schadelijk zijn voor de gezondheid.
  - Gebruik voor het reinigen van het apparaat geen stoomreiniger. De stoom kan in aanraking komen met delen die onder spanning staan en zo kortsluiting veroorzaken.
  
- ▶ Ontkalk het apparaat regelmatig. Houd daarbij rekening met de waterhardheid. Ontkalk het apparaat vaker als het water in uw regio veel kalk bevat. Miele kan niet aansprakelijk worden gesteld voor schade als gevolg van het niet tijdig ontkalken van het apparaat en als gevolg van verkeerde ontkalkingsmiddelen en onjuiste concentraties.
  
- ▶ Ontvet het filtersysteem regelmatig met reinigingstabletten. Bij een koffiesoort met een hoog vetgehalte kan het filtersysteem sneller verstopt raken.
  
- ▶ Koffiedik hoort in de groene afvalcontainer of op de composthoop, niet in de gootsteen. Bovendien voorkomt u zo verstoppingen.
  
- ▶ Gebruik het apparaat niet voor het reinigen van voorwerpen.

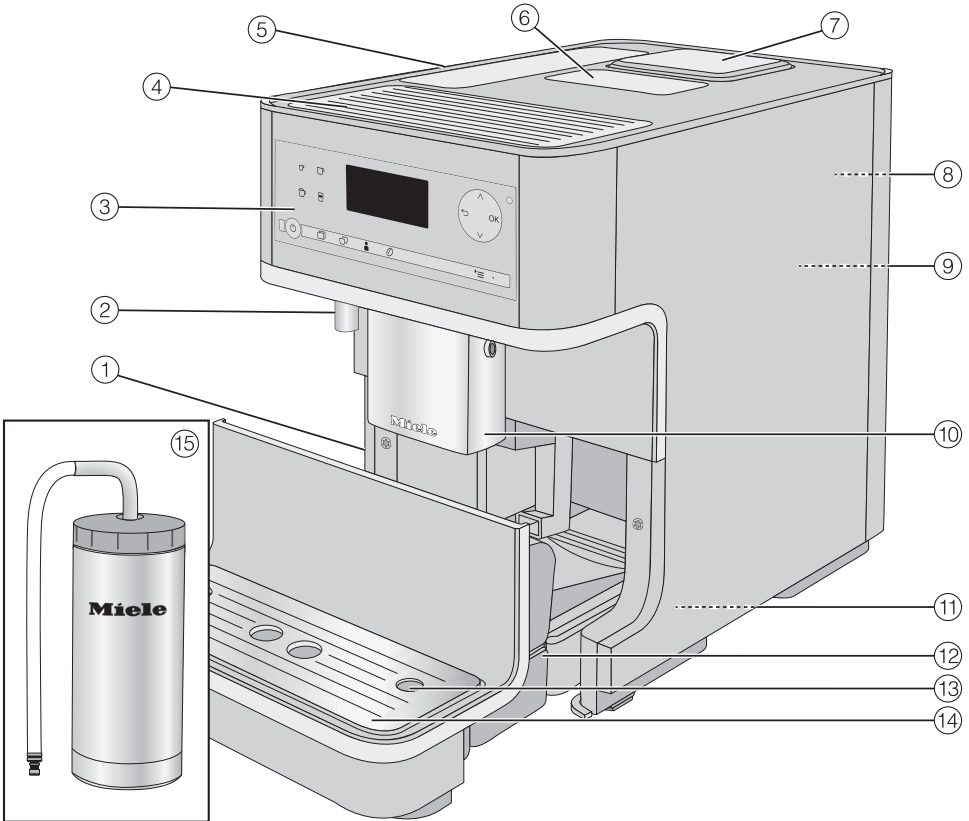







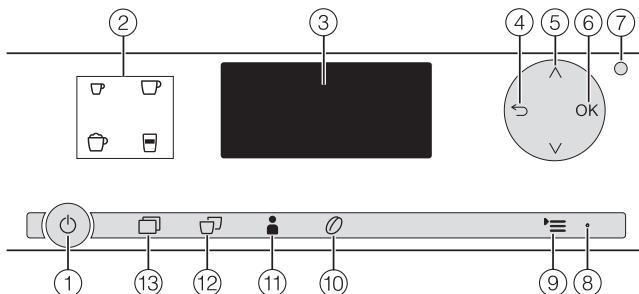





- ① Netschakelaar (links onder)
- ② Heetwatertap\*
- ③ Bedieningselementen en display
- ④ Kopjesplateau\* (verwarmd)
- ⑤ Waterreservoir
- ⑥ Koffietrechter
- ⑦ Bonenreservoir
- ⑧ Schuifknop maling (achter servicedeur)
- ⑨ Filtersysteem (achter servicedeur)
- ⑩ Koffie-uitloop met geïntegreerde cappuccinatore
- ⑪ Bewaarplek melkslang (achter servicedeur)
- ⑫ Opvangschaal met deksel en afvalbakje
- ⑬ Opening voor melkslang
- ⑭ Houder voor opvangrooster en opvangschaal
- ⑮ Roestvrijstalen melkkan\*

\* CM 6310

# Bedieningselementen en display



① Aan/Uit-toets 	In- en uitschakelen
② Koffietoetsen	Voor de bereiding van  Espresso  Koffie  Cappuccino  Latte macchiato
③ Display	Informatie over een actuele actie of over de status
④ "Terug" 	Terug naar het eerstvolgende hogere menu, een onbedoelde actie afbreken
⑤ Pijltoetsen  	Meer keuzemogelijkheden op het display weergeven en een keuze markeren
⑥ OK	Displaymeldingen bevestigen en instellingen opslaan
⑦ Optische interface PC (alleen voor Miele)	
⑧ LED	Knippert als het apparaat ingeschakeld is (bij donker display)
⑨ Instellingen 	Instellingen weergeven en wijzigen
⑩ Parameters 	Instellingen wijzigen voor de bereiding van dranken
⑪ Profielen 	Profielen samenstellen en beheren
⑫ Dubbele bereiding 	Er worden twee kopjes van een drank bereid
⑬ Meer programma's 	Meer dranken, zoals ristretto, caffè lungo, caffè latte, hete melk, melkschuim en heet water* Onderhoudsprogramma's

\* CM 6310

De volgende accessoires worden **afhankelijk van het model** bijgeleverd:

- **Koffieschep**  
Voor het doseren van gemalen koffie
- **Roestvrijstalen melkkan MB-CM\***  
Houdt de melk langer koel  
(inhoud 0,5 l)
- **Reinigingstabletten**  
Voor het ontvetten van het filtersysteem  
(startset)
- **Ontkalkingstabletten**  
Voor het ontkalken van de leidingen  
(startset)
- **Teststrip**  
Voor het bepalen van de waterhardheid
- **Reinigingsborstel**  
Voor het reinigen van de melkleiding

Het Miele-assortiment omvat tal van nuttige, bij te bestellen accessoires, alsmede reinigings- en onderhoudsmiddelen die speciaal op uw apparaat zijn afgestemd.

- **Universeel microvezeldoekje**  
Voor het verwijderen van vingerafdrukken en lichte verontreinigingen
- **Reinigingsmiddel voor de melkleidingen**  
Voor het reinigen van het melksysteem
- **Reinigingstabletten**  
Voor het ontvetten van het filtersysteem
- **Ontkalkingstabletten**  
Voor het ontkalken van de leidingen
- **Roestvrijstalen melkkan MB-CM**  
Houdt de melk langer koel (inhoud 0,5 l)

U kunt deze producten en andere accessoires via internet bestellen ([www.miele-shop.com](http://www.miele-shop.com)), bij Miele en bij de Miele-vakhandel.

\* CM 6310



[www.miele-shop.com](http://www.miele-shop.com)

# Eerste ingebruikneming

Lees de gebruiksaanwijzing aandachtig door, voordat u de koffieautomaat in gebruik neemt. Maak u vertrouwd met het apparaat en de bediening.

## Vóór het eerste gebruik

- Plaats het apparaat en verwijder eventuele beschermfolies (zie "Aanwijzingen voor de plaatsing").

Reinig het apparaat grondig, voordat u de koffieautomaat met water en koffiebonen vult (zie "Reiniging en onderhoud").

- Steek de stekker van het apparaat in de contactdoos (zie "Elektrische aansluiting").

## Als u het apparaat voor het eerst inschakelt

Zet de netschakelaar links onder op het apparaat op "I".

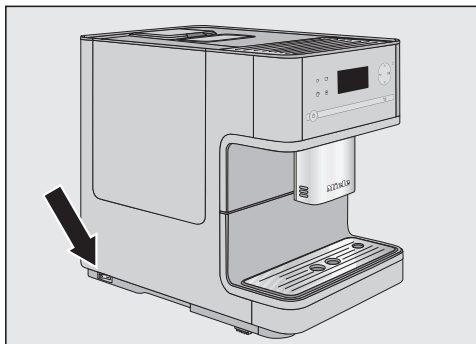

Als u het apparaat op de netspanning aansluit, verschijnt in het display de Duitse tekst "Miele - Willkommen".

## Taal

- Druk op de pijltoetsen totdat de gewenste taal gemarkeerd is. Bevestig uw keuze met OK.
- Druk op de pijltoetsen totdat het gewenste land gemarkeerd is. Bevestig uw keuze met OK.

De instelling wordt opgeslagen.

## Dagtijd

- Druk op de pijltoetsen totdat de juiste waarde voor de uren verschijnt. Druk op OK.
- Druk op de pijltoetsen totdat de juiste waarde voor de minuten verschijnt. Druk op OK.

De instelling wordt opgeslagen.

In het display verschijnt de melding dat de eerste ingebruikneming succesvol was.

In het display verschijnt "Vul het waterreservoir en plaats het terug".

- Vul het waterreservoir met vers, koud drinkwater.

**Tip:** Volg ook de overige aanwijzingen uit de gebruiksaanwijzing om uw apparaat individueel in te stellen en het goed te leren kennen.



## Waterhardheid

De waterhardheid geeft aan hoeveel kalk het water bevat. Hoe hoger het kalkgehalte, des te harder is het water en des te vaker moet het apparaat worden ontkalkt.

Het apparaat meet de water- en stoomhoeveelheid die wordt afgenomen. Afhankelijk van de ingestelde waterhardheid mogen meer of minder dranken worden bereid, voordat u het apparaat moet ontkalken.

Stel het apparaat op de plaatselijke waterhardheid in. Alleen dan kan het apparaat correct functioneren en niet beschadigd raken en verschijnt op het juiste tijdstip het verzoek het ontkalkingsprogramma te starten.

U kunt vier standen instellen:

Waterhardheid	Hardheidsgraad (volgens waterbedrijf)	Instelling (stand)
0 - 8,4 °dH (0 - 1,5 mmol/l)	Zacht	Zacht 1
8,4 - 14 °dH (1,5 - 2,5 mmol/l)	Gemiddeld	Gemiddeld 2
14 - 21 °dH (2,5 - 3,7 mmol/l)	Hard	Hard 3
Meer dan 21 °dH (meer dan 3,7 mmol/l)	Hard	Zeer hard 4

## Waterhardheid bepalen

U kunt de waterhardheid met de bijgeleverde teststrip bepalen. Maar u kunt ook contact opnemen met het waterleidingbedrijf.

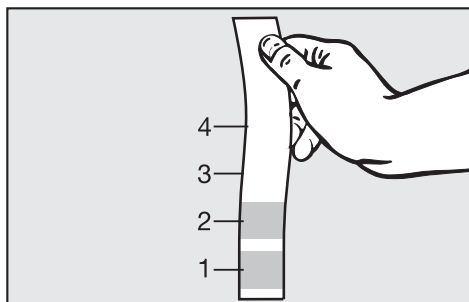

- Dompel de teststrip ca. 1 seconde in het water en schud daarna het overtollige water van de strip. Na 1 minuut kunt u het resultaat aflezen.

U kunt nu de hardheidsgraad op het apparaat instellen.

## Waterhardheid instellen

- Druk op  $\rightarrow$   $\equiv$ .
- Druk op de pijltoetsen totdat "Waterhardheid" gemarkeerd is. Bevestig uw keuze met OK.
- Druk op de pijltoetsen totdat de gewenste hardheid gemarkeerd is. Bevestig uw keuze met OK.

De instelling wordt opgeslagen.

# Bediening

---

U bedient het apparaat door de sensor-toetsen aan te tippen.

U bevindt zich in het drankenmenu, als de volgende melding in het display verschijnt:

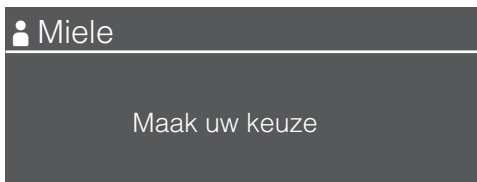

Om een drank te bereiden, drukt u op een van de koffietoetsen.

Meer dranken vindt u in het menu "Meer programma's" .

## Een menu oproepen en binnen een menu navigeren

Om een menu op te roepen, tikt u de betreffende toets aan. In het bijbehorende menu kunt u acties starten of instellingen wijzigen.



Een balkje rechts in het display geeft aan dat meer opties of meer tekst volgen. Met de pijltoetsen kunt u de opties of de tekst laten weergeven.

U ziet aan het vinkje ✓, welke instelling op dit moment gekozen is.

Als u een optie wilt kiezen,

- drukt u op de pijltoets ∨ of ∧, totdat de gewenste optie gemarkeerd is.

Om uw keuze te bevestigen,

- drukt u op OK.

## Menu verlaten of actie afbreken

Om het actuele menu te verlaten,

- drukt u op ↵.

## Waterreservoir vullen

De waterkwaliteit is naast de kwaliteit van de koffiebonen van groot belang voor een perfect kopje koffie of espresso.

Let op! In het water kan kiemvorming optreden.  
Vervang het water daarom dagelijks.

Warm of heet water c.q. andere vloeistoffen kunnen beschadiging van het apparaat tot gevolg hebben.

Gebruik **geen mineraalwater**. Door mineraalwater verkalkt het apparaat te veel, waardoor het beschadigd kan raken.

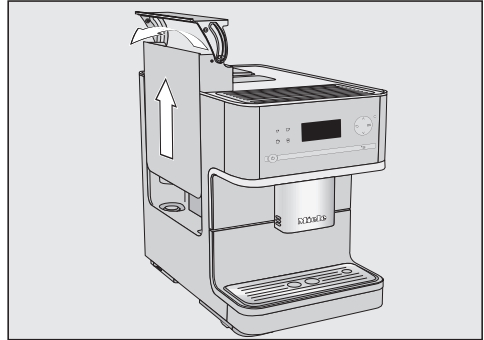

- Druk rechts op het deksel.
- Trek het waterreservoir er naar boven toe uit (aan het deksel).
- Vul het reservoir met koud, vers drinkwater tot aan de markering "max.".
- Plaats het waterreservoir terug.

**Tip:** Controleer of het plateau onder het waterreservoir verontreinigd is, als het reservoir iets te hoog of schuin staat. Het uitstroomventiel kan anders gaan lekken.

Reinig zo nodig het plateau.

## Bonenreservoir vullen

Voor uw koffie of espresso gebruikt de automaat hele, gebrande koffiebonen die voor elk kopje vers worden gemalen. Vul het bonenreservoir daarvoor met koffiebonen.

U kunt ook koffiedranken met reeds gemalen koffie bereiden (zie "Koffiedranken van gemalen koffie").

Let op!

Vul het bonenreservoir uitsluitend met gebrande koffiebonen voor espresso of koffie.

Doe geen gemalen koffie in het reservoir, anders kan de koffiemolen beschadigd raken!

Let op! Doe geen koffiebonen die met suiker, karamel en dergelijke behandeld zijn of suikerhoudende vloeistoffen in het apparaat. Suiker kan het apparaat onherstelbaar beschadigen!

Gebruik geen ruwe koffiebonen (groene, ongebrande bonen) of koffiemengsels met ruwe koffiebonen. Ruwe bonen zijn erg hard en bevatten nog een zekere hoeveelheid restvocht. De koffiemolen van de koffieautomaat kan al bij het eerste malen beschadigd raken.

**Tip:** Ruwe koffie kunt u met een molen voor noten en zaad malen. Dergelijke molens hebben meestal een roterend roestvrijstalen mes.

De gemalen ruwe koffie kunt u dan **per portie** in de koffietrechter doseren om de koffiedrank te bereiden (zie "Koffiedranken van gemalen koffie").

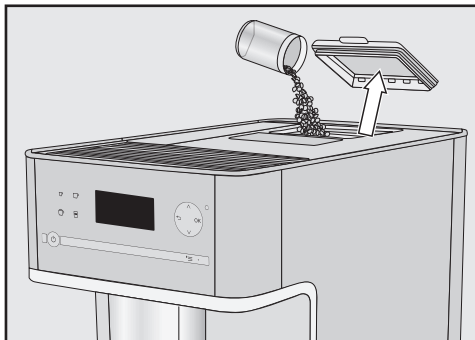

- Verwijder het deksel van het bonenreservoir.
- Vul het reservoir met verse koffiebonen.
- Plaats het deksel terug.

**Tip:** Doe niet meer bonen in het reservoir dan u in een paar dagen verbruikt. De bonen verliezen hun aroma als ze lang met lucht in aanraking komen.

## Inschakelen

Zet de netschakelaar links onder op het apparaat op "I".

- Tip de Aan/Uit-toets  aan.

Het apparaat warmt op en spoelt de leidingen. Uit de koffie-uitloop stroomt heet water.

Het systeem wordt niet doorgespoeld als de bedrijfstemperatuur van de koffieautomaat nog hoger is dan 60 °C.

Als in het display "Maak uw keuze" verschijnt, kunt u een drank bereiden.

Als u geen toets bedient en het apparaat geen onderhoudsprogramma uitvoert, wordt het display na ca. 7 minuten uitgeschakeld, om energie te besparen. De LED rechts knippert, zolang het apparaat ingeschakeld is.

Om het apparaat weer te activeren en weer dranken te kunnen bereiden, hoeft u alleen maar op een van de sensortoetsen te drukken.

## Uitschakelen

- Tip de Aan/Uit-toets  aan.

Als een koffiedrank is bereid, worden de koffieleidingen voor het uitschakelen doorgespoeld.

Als u een drank met melk heeft bereid, verschijnt in het display: "Steek de melkleiding in het opvangrooster".

Als u de melkslang in het opvangrooster heeft gestoken,

- drukt u op OK.

Als u de melkleiding voor het uitschakelen niet doorspoelt, moet de leiding bij het volgende inschakelen worden doorgespoeld.

## Bij langdurige afwezigheid

Als u het apparaat lange tijd niet zult gebruiken, gaat u als volgt te werk:

- Leeg de opvangschaal, het afvalbakje en het waterreservoir.
- Reinig alle onderdelen grondig, ook het filtersysteem.
- Schakel het apparaat met de netschakelaar uit.

De ingestelde dagtijd wordt niet opgeslagen en moet bij het volgende inschakelen opnieuw worden ingesteld.

# Kopjesverwarming

---

(CM 6310)

De smaak van espresso en andere koffiedranken komt het best tot zijn recht en blijft het langst behouden als de kopjes zijn voorverwarmd.

Hoe minder koffie wordt bereid en hoe dikker de wand van het kopje, des te belangrijker is het voorverwarmen van het kopje.

U kunt uw kopjes en glazen op het kopjesplateau voorverwarmen. De kopjesverwarming moet hiervoor zijn ingeschakeld.

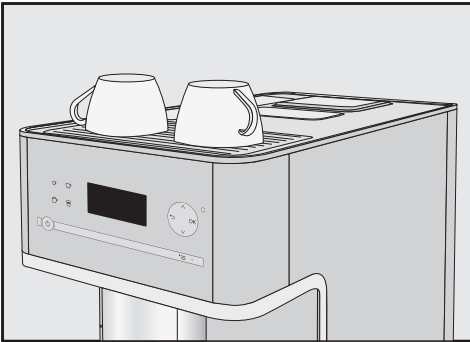

- Zet de kopjes of glazen op het plateau.

Het plateau wordt continu verwarmd, zolang de koffieautomaat is ingeschakeld.

## Kopjesverwarming in- of uitschakelen

- Druk op .
- Kies "Kopjesverwarming" en druk op OK.
- Kies de gewenste optie en druk op OK.

De instelling wordt opgeslagen.

## Koffie-uitloop aan de grootte van de kopjes aanpassen

---

U kunt de hoogte van de koffie-uitloop aanpassen aan de hoogte van het kopje (of het glas). De koffie en de espresso koelen dan niet zo snel af en de crema blijft beter behouden.

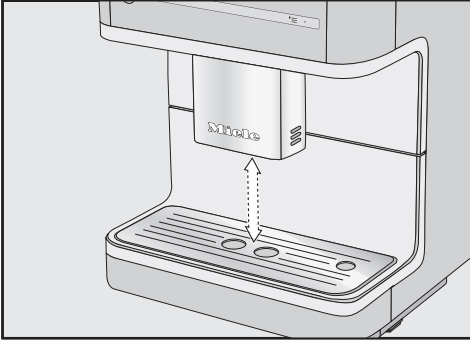

- Trek de koffie-uitloop omlaag tot aan de rand van het kopje.

of:

- Schuif de koffie-uitloop omhoog tot dat het kopje eronder past.

## Dranken bereiden

---

U kunt kiezen uit de volgende koffiespecialiteiten:

**Ristretto** is een geconcentreerde, krachtige espresso. Dezelfde hoeveelheid koffie als bij een espresso wordt met heel weinig water bereid.

**Espresso** is een sterke, aromatische koffie met een dik, hazelnootbruin schuimlaagje (de crema). Gebruik voor de bereiding espressobonen.

**Koffie** onderscheidt zich van espresso door de speciaal gebrande koffiebonen. Daarnaast wordt er een grotere waterhoeveelheid gebruikt.

**Caffè lungo** is een koffie met duidelijk meer water.

### Koffiespecialiteiten



- Zet een kopje onder de koffie-uitloop.
- Druk op de sensortoets van de gewenste drank:
  - ☐ Espresso
  - ☐ Koffie
  - ☐ Onder "Meer programma's": Ristretto, caffè lungo

Uit de koffie-uitloop stroomt de gewenste drank.

Gooi bij de eerste ingebruikneming de eerste twee kopjes koffie weg. Eventuele koffieresten van de controle in de fabriek worden zo verwijderd.



## Dubbele bereiding

U kunt ook een dubbele hoeveelheid laten maken, voor één grote kop of voor twee kopjes.

Om twee kopjes tegelijk te bereiden,



- zet u een kopje onder elk van de schenktuitjes.
- Druk op .
- Druk op de sensortoets van de gewenste drank.

Uit de koffie-uitloop stromen twee porties van de gewenste drank.

**Tip:** Als u enige tijd geen koffietoetsen heeft bediend, wordt de instelling "Dubbele bereiding"  gereset.

## Bereiding afbreken

Om de bereiding af te breken,

- drukt u opnieuw op de koffietoets of op  voor dranken uit het menu "Meer programma's".

**Tip:** Zodra in het display "Stop" verschijnt, kunt u ook met OK de bereiding afbreken.

Bij de bereiding van **koffiespecialiteiten met melk** of van **twee kopjes van een drank** kunt u de bereiding van de betreffende bestanddelen afzonderlijk afbreken.

- Druk op OK.

De automaat breekt de bereiding af.

# Dranken bereiden

## Koffiedranken van gemalen koffie

Voor het bereiden van koffiedranken met reeds gemalen koffie, doseert u de hoeveelheid voor één kopje in de koffietrechter.

Zo kunt u bijvoorbeeld een kopje cafeïnevrije koffie bereiden, terwijl in het bonenreservoir alleen maar cafeïnehoudende bonen zitten.

Als u gemalen koffie in de koffietrechter doet, wordt dit automatisch door de koffieautomaat herkend.

Met gemalen koffie kunt u altijd maar **een** kopje koffie of espresso tegelijk bereiden.

### Gemalen koffie doseren

Gebruik de bijgeleverde schep voor de juiste dosering van de gemalen koffie.

Doe niet meer dan één afgestreken schep koffie in de trechter. Als u te veel koffie doseert, kan het filtersysteem de hoeveelheid niet samenpersen.

De automaat gebruikt alle gemalen koffie voor de volgende bereiding.

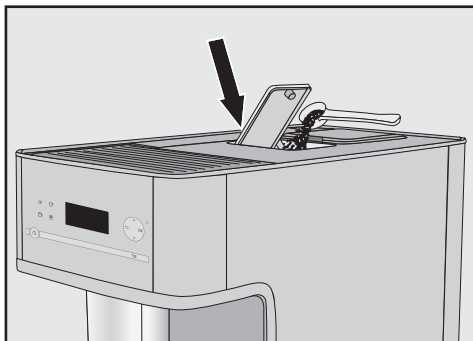

- Open de koffietrechter.
- Doseer een afgestreken schep koffie in de trechter.
- Sluit de koffietrechter.

In het display verschijnt "Gemalen koffie bereiden?".

## Koffiedranken van gemalen koffie

Als u een drank van gemalen koffie wilt bereiden,

- kiest u "Ja" en drukt u op OK.

U kunt nu kiezen welke koffiedrank het apparaat moet bereiden.

- Zet een kopje onder de koffie-uitloop.
- Kies de gewenste drank.

De gewenste drank wordt bereid.

Als u **geen** drank van gemalen koffie wilt bereiden,

- kiest u "Nee" en drukt u op OK.

De gemalen koffie wordt in het afvalbakje gegooid.

## Dranken met melk

 Pas op! U kunt zich branden aan de koffie-uitloop! De vloeistoffen en de stoom zijn erg heet.

Gebruik uitsluitend melk zonder toevoegingen. De veelal suikerhoudende toevoegingen leiden tot verstoppingen in de melkvoerende delen. De koffieautomaat kan beschadigd raken.

Als u melk wilt bereiden, wordt het apparaat op temperatuur gebracht. In de koffie-uitloop wordt de aangezogen melk met stoom verhit. Voor melkschuim wordt de melk daarnaast ook opgeschuimd.

Als u al geruime tijd geen melk meer heeft bereid, moet u de melkleiding voor een volgende bereiding doorspoelen. Zo verwijdert u eventueel aanwezige bacteriën en schimmels.

## Dranken bereiden

U kunt kiezen uit de volgende koffiespecialiteiten met melk:

**Cappuccino** bestaat voor ca. twee derde uit melkschuim en voor een derde uit espresso.

**Latte macchiato** bestaat voor telkens een derde uit hete melk, melkschuim en espresso.

**Caffè latte** bestaat uit hete melk en espresso.

Daarnaast kunt u **hete melk** en **melkschuim** bereiden.

### Informatie over de roestvrijstalen melkkan

(bijgeleverd bij CM 6310)

De roestvrijstalen melkkan houdt de melk langer koud. Alleen met koude melk (< 13 °C) kunt u goed schuim maken.



- Steek de roestvrijstalen aanzuigbuis in de onderkant van het deksel. Het afgeschuinde uiteinde moet naar beneden wijzen (zie afbeelding).

- Vul de melkkan tot max. 2 cm onder de rand met melk. Draai het deksel op de kan.
- Steek de melkslang met de roestvrijstalen bocht van boven in het deksel (zie afbeelding). De bocht moet vastklikken.

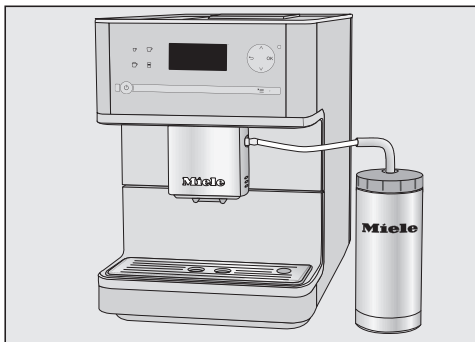

- Plaats de melkkan rechts naast de koffieautomaat. Steek de melkslang in de aansluiting op de koffie-uitloop.

## Melk uit een pak of kan

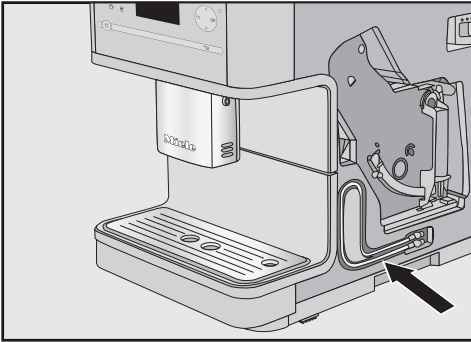

De te gebruiken melkslang bevindt zich achter de servicedeur.

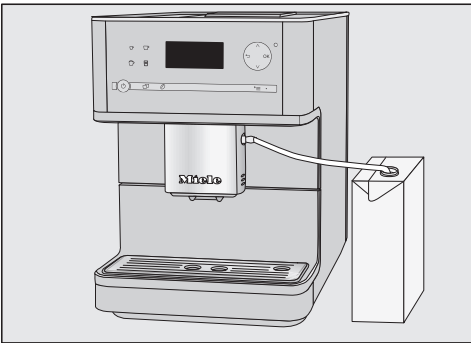

- Steek de melkslang in de aansluiting op de koffie-uitloop.



- Plaats een pak of kan met voldoende melk rechts naast de koffieautomaat.
- Steek de melkslang erin. Zorg dat de slang diep genoeg in de melk zit.

## Dranken met melk bereiden

- Zet een geschikt kopje (glas) onder de koffie-uitloop.
- Druk op de sensortoets van de gewenste drank:

-  Cappuccino
-  Latte macchiato
-  Onder "Meer programma's": Caffè latte, hete melk, melkschuim

De gekozen drank wordt bereid.

# Dranken bereiden

## Heet water bereiden

(CM 6310)

 Pas op! U kunt zich branden aan de heetwatertap! Het uitstromende water is heet.

Het water is niet kokend heet en daarom niet geschikt voor de bereiding van zwarte thee.

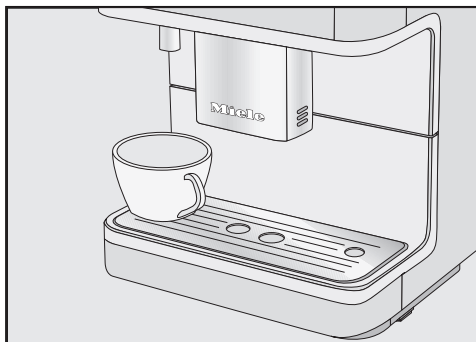

- Zet een geschikt kopje onder de heetwatertap.
- Druk op .
- Kies "Heet water" en druk op OK.

Er stroomt nu heet water in het kopje onder de heetwatertap.

Om de bereiding te beëindigen,

- drukt u op OK.

De automaat breekt de bereiding af.

## Dranken van een individueel profiel bereiden

Via "Profielen" kunt u uw dranken aan uw individuele wensen aanpassen (zie "Profielen").

Als u al een eigen profiel heeft samengesteld, kies dan uw profiel om eigen dranken te bereiden.

- Druk op .
- Selecteer met de pijltoetsen het betreffende profiel en druk op OK.

Om aan te geven dat een profiel is gekozen, verschijnt in het display de naam van het profiel.

U kunt nu de door u gewenste drank bereiden.

U kunt de koffieautomaat volledig aan de door u gebruikte koffiesoort aanpassen. U kunt in het menu "Parameters"  de koffiehoeveelheid en de bereidings-temperatuur instellen, alsmede de optie "Bevochtigen" kiezen.

U kunt dat voor iedere koffiedrank afzonderlijk doen, zowel in het Miele-profiel als in de door uzelf aangelegde profielen.

U kunt ook de maling aan de gebruikte koffiesoort aanpassen

## Maling

Als het poeder de juiste maling heeft, stroomt de koffiedrank gelijkmatig in het kopje en ontstaat er een fijne crema.

De ingestelde maling geldt voor alle koffiespecialiteiten.

De ideale crema is hazelnootbruin van kleur.

Aan de volgende kenmerken ziet u of u de maling anders moet instellen.

De maling is **te grof** als

- de koffiedrank heel snel in het kopje loopt.
- de crema erg licht van kleur en onbestendig is.

Stel een fijnere maling in.

De maling is **te fijn** als

- de koffiedrank slechts druppelsgewijs in het kopje loopt.
- de crema donkerbruin is.

Stel een grovere maling in.

Houd rekening met het volgende om te voorkomen dat de koffiemolen beschadigd raakt:

Wijzig de maling per keer met maximaal 1 stap.

Laat de automaat opnieuw bonen malen, voordat u de maling nog een stap wijzigt.

- Open de deur van het apparaat.

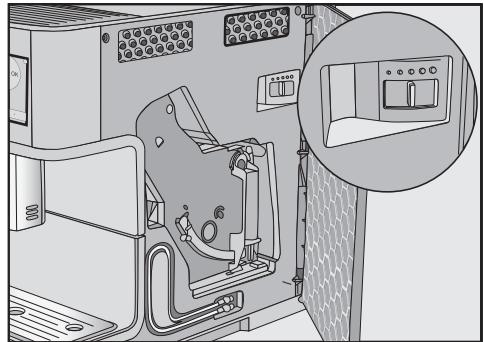

- Duw de schuifknop (achter de servicedeur) maximaal één stand naar links (fijnere maling) of rechts (grovere maling).
- Sluit de deur van het apparaat.

Als u de servicedeur opent, wordt de interne teller voor het legen van de opvangschaal en het afvalbakje gereset.

# Optimaal genieten van uw koffie

---

- Leeg de opvangschaal **en** het afvalbakje.
- Bereid een koffiedrank.

Daarna kunt u de instelling van de maling opnieuw veranderen.

De gewijzigde maling zal pas bij het tweede kopje te merken zijn.

## Parameters van een drank weergeven en wijzigen

- Druk op  $\mathcal{O}$ .
- Kies de gewenste drank en druk op OK.

De actuele instellingen voor de koffiehoeveelheid, de bereidingstemperatuur en het bevochtigen worden voor deze drank getoond.

## Koffiehoeveelheid

De automaat kan 6-14 g koffie per kopje malen en bereiden. Hoe meer koffie u gebruikt, des te sterker wordt de koffiedrank.

Aan de volgende kenmerken ziet u of u de koffiehoeveelheid moet wijzigen:

De koffiehoeveelheid is **te klein** als

- de koffiedrank heel snel in het kopje loopt.
- de crema erg licht van kleur en onbestendig is.
- de koffiedrank slap smaakt.

Vergroot de koffiehoeveelheid.

De koffiehoeveelheid is **te groot** als

- de koffiedrank slechts druppelsgewijs in het kopje loopt.
- de crema donkerbruin is.
- de koffiedrank bitter smaakt.

Verlaag de koffiehoeveelheid.

- Kies "Koffiehoeveelheid" en druk op OK.

- Druk op de pijltoetsen om de koffiehoeveelheid aan te passen. Bevestig uw keuze met OK.

De instelling wordt opgeslagen.

**Tip:** Als u de koffiedrank te sterk of te bitter vindt, probeer dan een andere bonensoort.



## Bereidingstemperatuur

De juiste bereidingstemperatuur is afhankelijk

- van de gebruikte koffiesoort.
- van de vraag of u espresso of koffie bereidt.
- van de luchtdruk op de plaats van opstelling.

Als de automaat in de bergen wordt opgesteld (boven 2000 meter), moet u de bereidingstemperatuur verlagen. Bij een lagere luchtdruk kookt het water namelijk al bij een lagere temperatuur.

U kunt uit vijf temperaturen kiezen.

**Tip:** Sommige koffiesoorten houden niet van hoge temperaturen. Deze kunnen van invloed zijn op de crema-vorming en de smaak.

- Kies "Bereidingstemperatuur" en druk op OK.
- Kies de gewenste temperatuur en druk op OK.

De instelling wordt opgeslagen.

## Bevochtigen

Is de bevochtigingsfunctie ingeschakeld, dan wordt het koffiepoeder na het malen eerst met een kleine hoeveelheid heet water bevochtigd. Na korte tijd wordt de resterende waterhoeveelheid door het vochtige koffiepoeder geperst. Het aroma van de koffie komt zo nog beter tot zijn recht.

U kunt kort of lang bevochtigen instellen, maar u kunt de functie ook uitzetten.

Bij aflevering is de functie uitgeschakeld.

- Kies "Bevochtigen" en druk op OK.
- Kies de gewenste instelling en druk op OK.

De instelling wordt opgeslagen.

# Hoeveelheid

De smaak van de **koffiedrank** hangt niet alleen van de koffiesoort af, maar ook van de gebruikte waterhoeveelheid.

U kunt de waterhoeveelheid voor alle koffiedranken en voor heet water aanpassen aan de inhoud van uw kopjes en aan de gebruikte koffiesoort.

Voor koffiespecialiteiten met melk kunt u naast de espresso- en koffiehoeveelheid ook het melk- en melkschuimaandeel aan uw wensen aanpassen. Ook de hoeveelheden voor hete melk en melkschuim kunt u vastleggen.

Voor elke drank kunt u de maximale hoeveelheid programmeren. Als de maximale hoeveelheid is bereikt, stopt de bereiding. Voor de betreffende drank wordt dan de maximale hoeveelheid opgeslagen.

De gewijzigde hoeveelheid wordt altijd in het actuele profiel opgeslagen. De naam van het actuele profiel staat links boven in het display.

U kunt op twee manieren de programmering van de hoeveelheden oproepen:



- Met de koffietoetsen als u een koffiedrank bereidt of
- door de functie "Hoeveelheid" op te roepen in het menu "Parameters" .

Als het waterreservoir tijdens de bereiding leegraakt, breekt de automaat de hoeveelheidsprogrammering af. De hoeveelheid van dat moment wordt **niet** opgeslagen.

**Tip:** Om het wijzigen van de hoeveelheid af te breken, drukt u opnieuw op de verlichte koffietoets of op  voor dranken uit het menu "Meer programma's".

## Hoeveelheid wijzigen tijdens de bereiding van een drank

### Hoeveelheid voor espresso en koffie

- Plaats het gewenste kopje onder de koffie-uitloop.
- Druk zo lang op  of  totdat in het display "Wijzigen" verschijnt.



De gekozen drank wordt bereid.

U kunt de hoeveelheid vastleggen, zodra in het display "Opslaan" verschijnt.

- Druk op OK als het kopje vol genoeg is.

Vanaf nu wordt van deze drank de ingestelde hoeveelheid bereid.

## Hoeveelheid voor cappuccino en latte macchiato

- Zet een geschikt kopje (glas) onder de koffie-uitloop.
- Druk zo lang op  of  totdat in het display de bestanddelen van de drank verschijnen.

**Cappuccino:** melkschuim, espresso

**Latte macchiato:** hete melk, melkschuim, espresso

- Kies met de pijltoetsen alle bestanddelen waarvoor u de hoeveelheden wilt veranderen. Bevestig deze afzonderlijk met OK.

U ziet aan het vinkje  voor het bestanddeel dat hiervoor de hoeveelheid moet worden aangepast.

- Kies "Starten" en druk op OK.

De automaat begint met de bereiding. U kunt nu voor elk geselecteerd bestanddeel de hoeveelheid vastleggen, zodra in het display "Opslaan" verschijnt.

- Druk op OK als de betreffende hoeveelheid voldoende is.
- Sla de hoeveelheden voor de geselecteerde bestanddelen op.

Vanaf nu wordt deze drank met deze instellingen bereid.

## Hoeveelheden voor ristretto, caffè lungo, caffè latte, hete melk en melkschuim

- Zet een geschikt kopje (glas) onder de koffie-uitloop.
- Druk op .
- Kies de gewenste drank.
- Kies "Hoeveelheid" en druk op OK.

Voor **caffè latte** kunt u nu de hoeveelheden voor de bestanddelen (hete melk en espresso) wijzigen, zoals beschreven onder "Hoeveelheid voor cappuccino en latte macchiato".

Voor **ristretto, caffè lungo, melkschuim en hete melk** gaat u te werk, zoals beschreven onder "Hoeveelheid voor espresso en koffie".

# Hoeveelheid

---

## Hoeveelheid wijzigen in het menu "Parameters"

- Druk op .
- Kies de gewenste drank en druk op OK.
- Kies "Hoeveelheid" en druk op OK.

Vanaf nu is de werkwijze gelijk aan het programmeren van de hoeveelheid tijdens de bereiding van een drank.

## Hoeveelheid voor verschillende profielen wijzigen

U kunt voor elk profiel de hoeveelheden van de afzonderlijke dranken aanpassen.

- Druk op .
- Kies het gewenste profiel.

De naam van het actuele profiel verschijnt links boven in het display.

U kunt nu, zoals hiervoor beschreven, de functie "Hoeveelheid" oproepen in het menu "Parameters"  of de instelling tijdens de bereiding wijzigen.

Als u het apparaat samen met anderen gebruikt - en iedereen heeft een eigen smaak en eigen voorkeuren, dan kunt u naast het Miele-profiel ook individuele profielen aanleggen.

U kunt in elk profiel de instellingen voor de koffiedranken individueel aanpassen (hoeveelheid, koffiehoeveelheid, bereidingstemperatuur en bevochtigen).

De naam van het actuele profiel verschijnt links boven in het display.



## Menu "Profielen" oproepen

- Druk op .

U kunt nu een "Profiel samenstellen".

Als u naast het Miele-profiel zelf al een profiel heeft aangelegd, heeft u ook de volgende mogelijkheden:

- **Profiel kiezen:** Met deze functie kunt u kiezen uit de profielen die al in het apparaat staan.
- **Naam wijzigen,** als u de naam van een profiel wilt veranderen.
- **Profiel wissen,** als u een profiel wilt wissen.
- **Profiel wisselen:** Met deze functie kunt u instellen of de koffieautomaat na elke bereiding automatisch moet terugschakelen naar het Miele-profiel, bij het inschakelen altijd het Miele-profiel actief moet zijn of dat het apparaat bij het laatst gekozen profiel blijft.

**Tip:** Als u op de toets  of  drukt, gaat u terug naar het hoofdmenu.

## Profiel samenstellen

- Kies "Profiel samenstellen" en druk op OK.

In het display verschijnen letters die u met de pijltoetsen kunt kiezen. Ook cijfers, hoofdletters en kleine letters kunt u met de pijltoetsen kiezen.

- Kies het gewenste teken en druk op OK.

Het teken verschijnt in de regel erboven.

- Herhaal deze stappen totdat de gewenste naam in de displayregel erboven staat.

**Tip:** Met de toets  kunt u het laatst ingevoerde teken wissen.

Als u klaar bent met het invoeren van de tekens en de naam wilt **opslaan**,

- gaat u met de pijltoetsen naar het vinkje  en drukt u op OK.

Als u de invoer **niet wilt opslaan**,

- drukt u zo lang op  totdat alle tekens gewist zijn en de elektronica terugspringt naar het vorige menu.

**Tip:** Het laatst gekozen profiel is als actueel profiel geselecteerd.

# Profielen

---

## Profiel kiezen

Deze keuzemogelijkheid is alleen beschikbaar als u naast het Miele-profiel al een eigen profiel heeft aangelegd.

- Kies "Profiel kiezen" en druk op OK.
- Kies het gewenste profiel en druk op OK.

De naam van het profiel verschijnt links boven in het display.

## Naam wijzigen

Deze keuzemogelijkheid is alleen beschikbaar als u naast het Miele-profiel al een eigen profiel heeft aangelegd.

- Kies "Naam wijzigen" en druk op OK.

Ga verder te werk zoals beschreven onder "Profiel samenstellen":

- Kies voor het wissen van een teken ↵.
- Om een nieuw teken in te voeren, kiest u het gewenste teken en bevestigt u uw keuze met OK.
- Om de gewijzigde naam op te slaan, kiest u ✓ en drukt u op OK.

## Profiel wissen

Deze keuzemogelijkheid is alleen beschikbaar als u naast het Miele-profiel al een eigen profiel heeft aangelegd.  
Het Miele-profiel kan niet worden gewist.

- Kies "Profiel wissen" en druk op OK.
- Kies het gewenste profiel en druk op OK.

Het profiel wordt gewist.

## Profiel wisselen

U kunt het apparaat zo instellen dat het na elke bereiding automatisch weer terugschakelt naar het Miele-profiel, bij het inschakelen altijd het Miele-profiel actief is of dat het apparaat bij het laatst gekozen profiel blijft.

- Kies "Profiel wisselen" en druk op OK.

U heeft nu de volgende mogelijkheden:

- **Handmatig:** Het profiel blijft actief, totdat u een ander profiel kiest.
  - **Na elke bereiding:** Na elke bereiding wisselt het apparaat automatisch naar het Miele-profiel.
  - **Na elk inschakelen:** Telkens als u het apparaat inschakelt, wordt automatisch het Miele-profiel gekozen, ongeacht welk profiel voor het laatste uitschakelen ingesteld was.
- Kies de gewenste optie en druk op OK.

# Instellingen

---

Via het menu "Instellingen" kunt u de automaat aan uw eigen wensen aanpassen.

De instellingen gelden voor alle profielen.

## Menu "Instellingen " oproepen

- Druk op '≡.

U kunt nu de instellingen controleren of wijzigen.

Aan het vinkje ✓ achter een instelling ziet u welke instelling op dit moment actief is.

Als u op ↵ drukt, gaat u terug naar het eerstvolgende hogere menu.  
Als u op '≡ drukt, gaat u terug naar "Maak uw keuze".

## Instellingen wijzigen en opslaan

- Druk op '≡.
- Selecteer met de pijltoetsen de betreffende instelling.  
Druk op OK.
- Druk op de pijltoetsen totdat de gewenste optie gemarkeerd is.
- Druk op OK.

De instelling wordt opgeslagen.



## Overzicht van de mogelijke instellingen

De fabrieksinstelling van het betreffende menupunt is **vet** weergegeven.

Menupunt	Mogelijke instellingen
Taal	<b>Duits</b> , Nederlands, andere talen Land
Dagtijd	Tijdformaat 12 uur / 24 uur Instellen
Timer	Instellen Inschakelen om / Uitschakelen na ( <b>0:30</b> ) / Uitschakelen om Activeren Inschakelen om (Ja / <b>Nee</b> ) / Uitschakelen om (Ja / <b>Nee</b> )
Eco-stand	<b>Aan</b> / Uit
Verlichting*	Lichtsterkte
Info	Bereidingen Bereidingen totaal / Espresso / Koffie / Cappuccino / Latte macchiato / Ristretto / Caffè lungo / Caffè latte / Hete melk / Melkschuim / Heet water* Aantal bereidingen tot Apparaat ontkalken Filtersysteem ontvetten
Vergrendeling	Aan / <b>Uit</b>
Waterhardheid	Zacht Gemiddeld <b>Hard</b> Zeer hard
Lichtsterkte display	Lichtsterkte
Volume*	Geluidssignalen Toetssignaal
Kopjesverwarming*	Aan / <b>Uit</b>
Handelaar	Demo-functie Aan / <b>Uit</b>
Fabrieksinstelling	Niet resetten Resetten

\* CM 6310

# Instellingen

---

## Taal

Voor de teksten in het display kunt u uw eigen taal en land kiezen.

**Tip:** Als u per ongeluk een verkeerde taal kiest, kunt u het menupunt "Taal" gemakkelijk terugvinden met behulp van het vlaggetje .

## Dagtijd

U kunt het tijdformaat en de dagtijd instellen.

### Tijdformaat

U kunt kiezen uit:

- 24-uurs-weergave (24 uur)
- 12-uurs-weergave (12 uur)

### Instellen

Met de pijltoetsen stelt u de uren en de minuten in.

## Timer

U kunt uit de volgende timerfuncties kiezen:

Om de automaat

- op een bepaalde tijd in te schakelen, bijvoorbeeld voor het ontbijt ("Inschakelen om").
- op een bepaalde tijd uit te schakelen ("Uitschakelen om").
- na een bepaalde tijd uit te schakelen als het apparaat niet wordt bediend ("Uitschakelen na").

Voor "Inschakelen om" en "Uitschakelen om" moet de timer zijn <b>geactiveerd</b> .
--

### Inschakelen om

Als de vergrendeling actief is, wordt de koffieautomaat <b>niet</b> op het ingestelde tijdstip ingeschakeld.
--

Met de pijltoetsen stelt u de uren en de minuten in.

Als het apparaat **3 keer** wordt ingeschakeld (via de timerfunctie "Inschakelen om"), maar u gebruikt het niet, dan wordt het apparaat daarna niet meer automatisch ingeschakeld. Zo wordt voorkomen dat het apparaat elke dag wordt ingeschakeld, terwijl u niet aanwezig bent (bijvoorbeeld in de vakantie).

De geprogrammeerde tijden blijven wel in het geheugen staan en worden weer geactiveerd, zodra u het apparaat handmatig inschakelt.

## Uitschakelen om

Met de pijltoetsen stelt u de uren en de minuten in.

Bij langdurige afwezigheid blijven de opgeslagen tijden in het geheugen staan en worden weer geactiveerd, zodra u het apparaat handmatig inschakelt (zie "Inschakelen om").

## Uitschakelen na

Als geen toets wordt bediend c.q. geen drank wordt bereid, wordt de automaat na 30 minuten uitgeschakeld. Zo bespaart u energie.

U kunt deze standaardinstelling met de pijltoetsen wijzigen en een tijd instellen tussen 15 minuten en 9 uur.

## Timer activeren en deactiveren

Als de vergrendeling geactiveerd is, kan de timerfunctie "Inschakelen om" niet worden gekozen.

- Kies de gewenste timerfunctie.

De gekozen timerfunctie wordt met een vinkje  gemarkeerd.

- Druk zo vaak op de pijltoets V totdat "Overnemen" gemarkeerd is.  
Druk op OK.

## Eco-stand

De "Eco-stand" is een energiebesparende functie

Als de "Eco-stand" is ingeschakeld, wordt het apparaat pas opgewarmd als u een drank gaat bereiden. De bereiding van dranken duurt zo iets langer.

Als de "Eco-stand" is uitgeschakeld, wordt aanzienlijk meer energie verbruikt. Het apparaat wordt bij de eerste bereiding na het inschakelen opgewarmd en blijft daarna op temperatuur. U kunt nu dranken zonder wachttijd bereiden.

De koffieautomaat attendeert u op het gewijzigde energieverbruik.

## Verlichting

(CM 6310)

Met de pijltoetsen wijzigt u de lichtsterkte.

Om de verlichting uit te schakelen, gaat u als volgt te werk:

- Druk op de pijltoets V totdat geen enkel segment meer gevuld is en "Uitgeschakeld" verschijnt.

Als u geen toetsen meer aanraakt en er geen onderhoudsprogramma wordt uitgevoerd, wordt de verlichting na ca. 7 minuten uitgeschakeld. U bespaart zo energie.

# Instellingen

---

## Info (informatie weergeven)

Via het menupunt "Info" kunt u het aantal bereidingen van de afzonderlijke dranken laten weergeven.

Ook kunt u zien of u nog meer dan 50 dranken kunt bereiden tot het volgende ontkalken ("Aantal bereidingen tot ontkalken") of het volgende ontvetten van het filtersysteem ("Aantal bereidingen tot filtersysteem ontvetten").

Om terug te gaan naar de vorige displayweergave,

- drukt u op OK.

## Apparaat vergrendelen (Vergrendeling )

Met de vergrendelingsfunctie kunt u de automaat tegen ongewenst gebruik beveiligen (kinderen, onbevoegde personen).

### Vergrendeling activeren en deactiveren

Als de vergrendeling geactiveerd is, is de timerfunctie "Inschakelen om" uitgeschakeld.

### Vergrendeling tijdelijk deactiveren

Zo lang in het display de melding "Druk 6 seconden op de OK-toets om te ontgrendelen" te zien is,

- drukt u 6 seconden lang op OK.

Zodra u het apparaat uitschakelt, is het weer vergrendeld.

## Waterhardheid

Informatie over de waterhardheid vindt u in het hoofdstuk "Eerste ingebruikneming".

## Lichtsterkte display

Met de pijltoetsen wijzigt u de lichtsterkte van het display.

## Volume

(CM 6310)

U kunt het volume van de geluidssignalen en de toetssignalen met de pijltoetsen instellen.

Als u de signalen wilt uitschakelen, gaat u als volgt te werk:

- Druk op de pijltoets  $\nabla$  totdat geen enkel segment meer gevuld is en "Uitgeschakeld" verschijnt.

## Kopjesverwarming

(CM 6310)

Voor informatie over de kopjesverwarming zie "Kopjesverwarming".

## Fabrieksinstelling

Via "Fabrieksinstelling" kunt u de instellingen van de automaat weer op de instellingen bij aflevering zetten (resetten).

De fabrieksinstellingen vindt u in het "Overzicht van de mogelijke instellingen".

De volgende instellingen worden **niet** gereset:

- Taal
- Dagtijd
- Aantal bereidingen (info)

## Demo-functie (handelaar)

Voor particulier gebruik is deze functie niet relevant.

De automaat kan met de functie "Handelaar" in de handel en in showrooms worden gepresenteerd. Daarbij wordt het apparaat verlicht, maar er kunnen geen dranken worden bereid of acties worden uitgevoerd.

Als u de demo-functie activeert, kunt u de automaat niet met de Aan/Uit-toets  uitschakelen.

# Reiniging en onderhoud

## Overzicht

 Reinig het apparaat regelmatig om kiemvorming tegen te gaan.

Aanbevolen interval	Wat moet ik reinigen / onderhouden?
<b>Dagelijks</b> (voordat u de automaat uitschakelt)	Waterreservoir
	Afvalbakje
	Opvangschaal en opvangrooster
	Roestvrijstalen melkkan
<b>1 x wekelijks</b> (vaker bij ernstige verontreiniging)	Koffie-uitloop met geïntegreerde cappuccinatore
	Behuizing reinigen (met name meteen na het ontkalken)
	Filtersysteem verwijderen en handmatig reinigen
	Binnenkant automaat
<b>Na ca. 200 bereidingen</b>	Filtersysteem ontvetten (met reinigingstablet)
<b>Afhankelijk van de waterhardheid</b>	Apparaat ontkalken
<b>Indien nodig</b>	Bonenreservoir
	Koffietrechter

Sommige onderdelen van de automaat zijn geschikt voor reiniging in de afwasautomaat. Bij veelvuldig reinigen in de afwasautomaat kunnen deze delen door resten van voedingsmiddelen (zoals tomaten) verkleuren of aangetast worden.

De volgende onderdelen mogen **uitsluitend** handmatig worden gereinigd:

- Filtersysteem
- Afdekking koffie-uitloop
- Deksel waterreservoir
- Deksel bonenreservoir
- Roestvrijstalen melkkan
- Houder opvangrooster (op opvangschaal)

 U kunt zich branden aan hete onderdelen of hete vloeistoffen! Laat het apparaat afkoelen voordat u het reinigt. Het water in de opvangschaal kan zeer heet zijn.

Gebruik geen stoomreiniger. De stoom kan kortsluiting veroorzaken.

## **Gebruik om beschadigingen aan de oppervlakken te voorkomen geen:**

- zuur-, soda-, ammoniak- of chloridehoudende reinigingsmiddelen.
- oplosmiddelhoudende reinigingsmiddelen.
- kalkoplossende reinigingsmiddelen.
- reinigingsmiddelen voor roestvrij staal.
- reinigingsmiddelen voor afwasautomaten.
- glasreinigers.
- ovenreinigers.
- schurende reinigingsmiddelen, zoals schuurpoeder, vloeibaar schuurmiddel en reinigingssteen.
- schurende sponsjes, zoals pannelsponsjes of borstels en gebruikte sponsjes die nog resten schuurmiddel bevatten.
- vlekkenponsjes.
- scherpe metalen schrapers.

## **Apparaat spoelen**

Als u een koffiedrank heeft bereid, spoelt de automaat de leidingen ook door als het apparaat wordt uitgeschakeld. Zo worden eventuele koffieresten verwijderd.

U kunt het apparaat ook handmatig doorspoelen.

- Druk op .
- Kies "Onderhoud" en druk op OK.
- Kies "Apparaat spoelen" en druk op OK.

De leidingen worden gespoeld.

U wordt eventueel verzocht de melkslang in de opening van het opvangrooster te steken.

# Reiniging en onderhoud

## Melkleiding

Reinig de melkleidingen zorgvuldig en regelmatig.

Melk bevat van nature kiemen (micro-organismen) die zich bij onvoldoende reiniging snel vermeerderen. Verontreinigingen in het apparaat kunnen schadelijk zijn voor de gezondheid.

## Melkleiding spoelen

De melkleiding kan door melkresten verstopt raken. Als u melk heeft bereid, herinnert de automaat u uiterlijk bij het uitschakelen eraan dat u de melkleiding moet doorspoelen.

U kunt de melkleiding ook handmatig doorspoelen.

- Druk op .
- Kies "Onderhoud" en druk op OK.
- Kies "Melkleiding spoelen" en druk op OK.

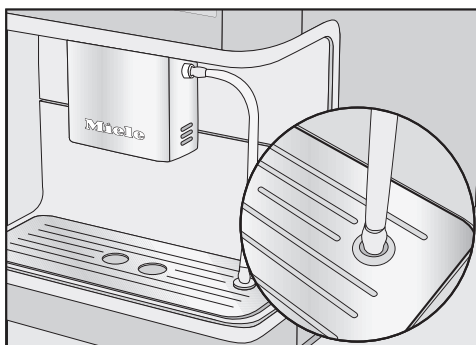

- Steek de melkslang in de rechter opening van het opvangrooster, als u daarom wordt verzocht.
- Druk op OK.

De melkleiding wordt gespoeld.

## Melkleiding reinigen

De melkleiding moet ongeveer eens per week worden gereinigd. De koffieautomaat herinnert u hieraan.

- Druk op OK.

Als u de melding "Melkleiding reinigen" met OK bevestigt, wordt de interne teller voor het reinigingsinterval gereset.

U wordt daarna **niet** opnieuw aan de reiniging herinnerd.

U kunt de melkleiding op twee manieren reinigen:

- U kunt de koffie-uitloop met de geïntegreerde cappuccinatore verwijderen, uit elkaar halen en in de afwasautomaat reinigen of handmatig met warm water en afwasmiddel.
- Of u reinigt de melkleiding met het onderhoudsprogramma "Melkleiding reinigen" met een reinigingsmiddel voor melkleidingen.



## Melkleiding met onderhoudsprogramma reinigen

Het reinigingsprogramma kan niet worden onderbroken. Het moet volledig worden uitgevoerd.

- Druk op .
- Kies "Onderhoud" en druk op OK.
- Kies "Melkleiding reinigen" en druk op OK.

De functie wordt gestart.

- Volg de aanwijzingen op het display.

Als in het display de tekst "Steek de melkleiding in het reinigingsmiddel" verschijnt, lost u het reinigingspoeder in water op.

Oplossing met reinigingsmiddel maken:

Voor een optimale reiniging adviseren wij het Miele-reinigingsmiddel voor melkleidingen. Het reinigingspoeder voor de melkleidingen is speciaal voor Miele-koffieautomaten ontwikkeld en voorkomt zo vervolgschade.

Het reinigingsmiddel is verkrijgbaar bij de Miele-vakhandel, bij Miele en via [www.miele-shop.com](http://www.miele-shop.com).

- Los het reinigingspoeder in een kan met 200 ml lauw water op. Roer de oplossing met een lepel, totdat het poeder volledig is opgelost.

Reiniging uitvoeren:

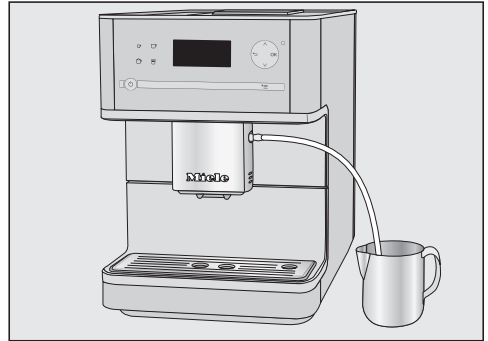

- Plaats de kan naast het apparaat en steek de melkslang erin. Zorg dat de slang diep genoeg in de oplossing zit.
- Druk op OK.
- Volg de overige aanwijzingen op het display.

Na het spoelen is het reinigingsprogramma afgerond.

# Reiniging en onderhoud

## Koffie-uitloop met geïntegreerde cappuccinatore

Reinig de roestvrijstalen afdekking van de koffie-uitloop uitsluitend **handmatig** met warm water en afwasmiddel.

Alle andere onderdelen kunt u in de afwasautomaat reinigen.

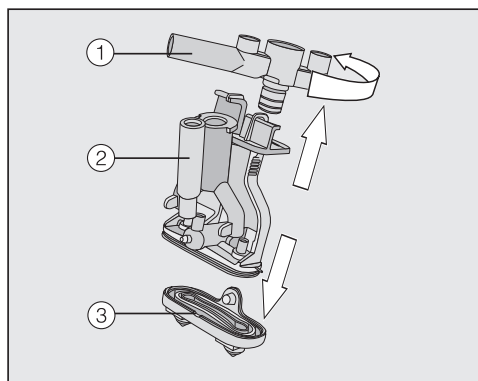
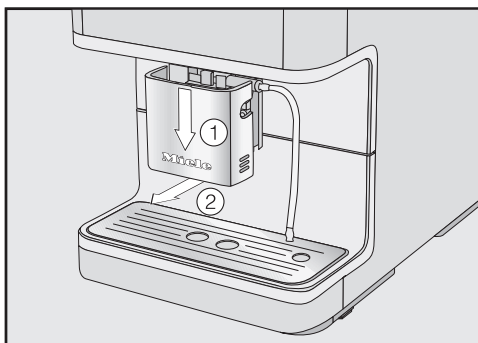

- Draai het bovenste gedeelte ① (met de aansluiting voor de melkslang) en trek het onderdeel eraf. Trek ook het Y-stuk ② eraf. Haal de schenktuitjes ③ los.
- Reinig alle onderdelen grondig.

- Trek de koffie-uitloop helemaal naar beneden en verwijder de roestvrijstalen afdekking (naar voren toe).

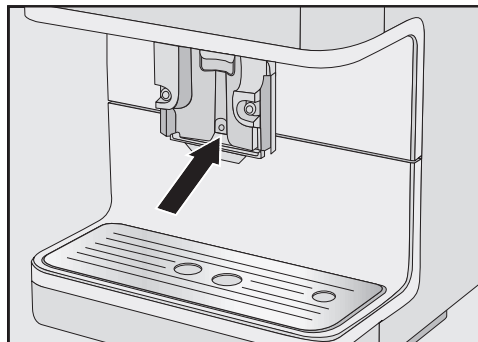
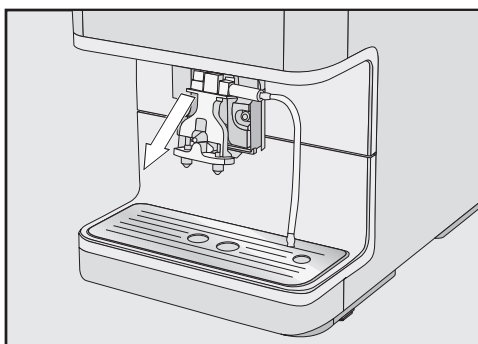

- Reinig het oppervlak van de koffie-uitloop met een vochtig sponsdoekje.

- Trek de uitloop-unit er naar voren toe af.

Als de melkslang verstopt is, reinigt u deze met de bijgeleverde reinigingsborstel onder de lopende kraan.

- Steek de borstel in de melkslang. Beweeg de borstel heen en weer, totdat er geen melkresten meer in de slang zitten.
- Zet de uitloop-unit weer in elkaar.
- Schuif de uitloop-unit in de koffie-uitloop. Druk het geheel stevig aan. De schenktuitjes moeten aan de onderkant strak aansluiten.
- Plaats de roestvrijstalen afdekking terug en sluit eventueel de melkslang aan.

### Melkkan

(CM 6310)

U moet de melkkan dagelijks uit elkaar halen en reinigen.

- Reinig alle onderdelen **uitsluitend handmatig** met warm water en afwasmiddel. Gebruik zo nodig de bijgeleverde borstel om alle melkresten uit de melkslang te verwijderen.
- Spoel alle onderdelen zorgvuldig onder de kraan af. Resten afwasmiddel kunnen de smaak van de melk en de kwaliteit van het melkschuim beïnvloeden. Droog alle onderdelen af.
- Zet de melkkan weer in elkaar.

# Reiniging en onderhoud

## Waterreservoir

Reinig het deksel van het waterreservoir uitsluitend **handmatig** met warm water en afwasmiddel.

Ververs het water dagelijks om kiemvorming tegen te gaan.

Het ventiel, de onderkant van het waterreservoir en de ruimte waarin het reservoir staat, moeten schoon zijn. Alleen dan kunt u het reservoir correct in het apparaat plaatsen.

- Druk rechts op het deksel.
- Trek het waterreservoir er naar boven toe uit (aan het deksel).

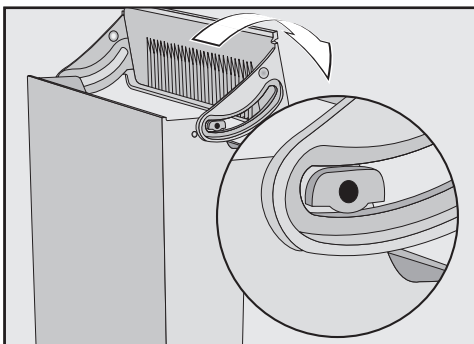

- Haal het deksel van het waterreservoir en reinig het handmatig.
- Reinig het waterreservoir in de afwasautomaat of handmatig met warm water en afwasmiddel. Droog het reservoir daarna af.
- Reinig de ruimte voor het waterreservoir grondig, vooral de inkepingen. Maak alles daarna goed droog.
- Zet het waterreservoir weer in elkaar.

## Opvangrooster

- Haal het metalen opvangrooster uit de houder van de opvangschaal.
- Reinig het rooster in de afwasautomaat of handmatig met warm water en afwasmiddel.
- Droog het rooster af.

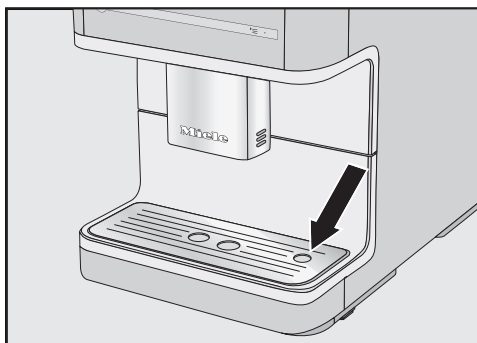

- Plaats het rooster terug. De insteekopening voor de melkslang moet zich rechts bevinden.

## Opvangschaal en afvalbakje

Reinig de opvangschaal en het afvalbakje **dagelijks** om geur- en schimmelvorming te voorkomen.

Het afvalbakje bevindt zich in de opvangschaal. In het afvalbakje zit vaak ook wat water dat afkomstig is van het spoelen.

In het display verschijnt een melding als de opvangschaal en/of het afvalbakje vol zijn en moeten worden geleegd. Leeg nu de opvangschaal **en** het afvalbakje.

### Verbrandingsgevaar!

Als het apparaat zojuist is doorgespoeld, wacht dan even voordat u de opvangschaal uit het apparaat haalt. Er loopt misschien nog wat water uit.

- Schuif de koffie-uitloop helemaal naar boven.

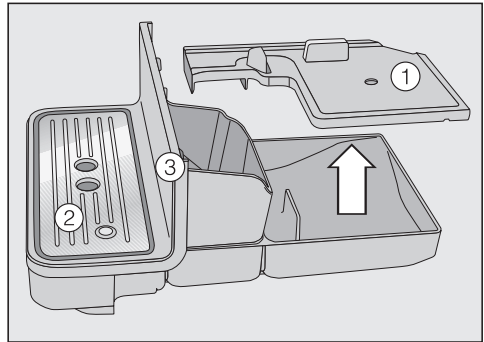

- Trek de opvangschaal voorzichtig uit de automaat. Verwijder het deksel ①.
- Leeg de opvangschaal **en** het afvalbakje.
- Verwijder het opvangrooster ② en de houder voor het rooster ③.
- Reinig alle delen.

Reinig de houder voor het opvangrooster uitsluitend **handmatig** met warm water en afwasmiddel. Alle andere onderdelen mogen in de afwasautomaat.

- Reinig de ruimte onder de opvangschaal.
- Zet alle onderdelen weer in elkaar en schuif de opvangschaal weer in de koffieautomaat.

Schuif de opvangschaal tot de aanslag in het apparaat.

# Reiniging en onderhoud

## Bonenreservoir en koffietrechter

 Schakel het apparaat voor de reiniging met de netschakelaar uit.

**Tip:** Gebruik een stofzuiger om koffieresten uit het bonenreservoir en de koffietrechter te verwijderen.

- Open het bonenreservoir.
- Verwijder de aanwezige koffiebonen.
- Reinig het bonenreservoir met een droge, zachte doek.

U kunt nu weer koffiebonen in het bonenreservoir doen.

Reinig zo nodig de koffietrechter voor gemalen koffie:

- Open de koffietrechter.
- Verwijder de aanwezige poederresten.

## Filtersysteem

 Schakel het apparaat voor de reiniging met de netschakelaar uit.

Reinig het filtersysteem uitsluitend **handmatig met warm water** zonder reinigingsmiddel.

De bewegende delen van het filtersysteem zijn ingevet. Reinigingsmiddelen beschadigen het filtersysteem.

Reinig het filtersysteem eens per week.

## Filtersysteem verwijderen en handmatig afspoelen

U kunt het filtersysteem voor de reiniging uit de koffieautomaat halen. Ga als volgt te werk:

- Open de deur van het apparaat.

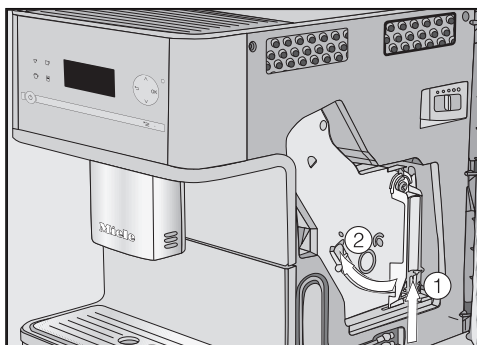

- Druk op de toets onder aan de greep van het filtersysteem ① en draai de greep daarbij naar links ②.
- Trek het filtersysteem voorzichtig uit de koffieautomaat.

Als u het filtersysteem niet of slechts met moeite uit het apparaat kunt trekken, bevindt het systeem zich niet in de uitgangspositie (zie "Nuttige tips").

**Verander niet de positie van de greep** op het filtersysteem als u het filtersysteem uit het apparaat heeft gehaald. Het filtersysteem neemt anders ook een andere positie in. U kunt het systeem dan niet meer in de koffieautomaat schuiven.

- Reinig het systeem **handmatig onder stromend warm water** zonder reinigingsmiddel.

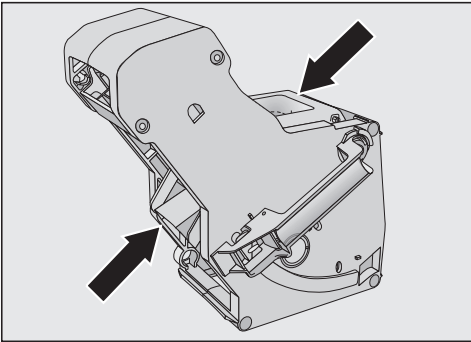

- Wrijf de koffieresten van de zeven (zie de pijlen). Een zeef bevindt zich in de trechter, de tweede links naast de trechter.
- Droog de trechter af, zodat geen koffiepoeder in de trechter blijft plakken als u weer koffie bereidt.
- Reinig de binnenkant van de koffieautomaat zorgvuldig.

Verwijder vochtige poederresten regelmatig, om schimmelvorming te voorkomen

**Tip:** Droge resten koffiepoeder kunt u met een stofzuiger verwijderen.

Ga in omgekeerde volgorde te werk als u het filtersysteem weer terugplaatst:

- Schuif het filtersysteem recht in de koffieautomaat.

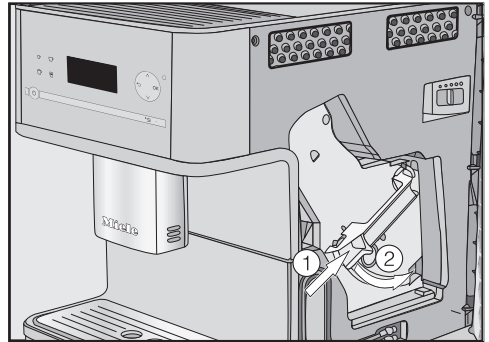

- Druk op de toets onder aan de greep van het filtersysteem ① en draai de greep daarbij naar rechts ②.
- Sluit de deur van het apparaat.
- Leeg de opvangschaal **en** het afvalbakje.

# Reiniging en onderhoud

## Filtersysteem ontvetten

Bij een koffiesoort met een hoog vetgehalte kan het filtersysteem sneller verstopt raken. Ontvet het filtersysteem regelmatig. U bereidt dan altijd aromatische koffie en het apparaat kan optimaal functioneren.

Voor een optimale reiniging adviseren wij Miele-reinigingstabletten. De reinigingstabletten voor het ontvetten van het filtersysteem zijn speciaal voor Miele-koffieautomaten ontwikkeld en voorkomen zo vervolgschade.

De reinigingstabletten zijn verkrijgbaar bij de Miele-vakhandel, bij Miele en via [www.miele-shop.com](http://www.miele-shop.com).

Na 200 bereidingen verschijnt in het display "Filtersysteem ontvetten".

- Druk op OK.

Deze melding verschijnt zo lang totdat u het filtersysteem ontvet.

Om het filtersysteem te ontvetten, gaat u als volgt te werk:

- Druk op .
- Kies "Onderhoud" en druk op OK.
- Kies "Filtersysteem ontvetten".

Het reinigingsprogramma kan niet worden onderbroken. Het moet volledig worden uitgevoerd.

- Druk op OK.

De functie wordt gestart.

- Volg de aanwijzingen op het display.

Als in het display de melding verschijnt dat u een reinigingstablet in de koffietrechter moet doen en de trechter moet sluiten, gaat u als volgt te werk:

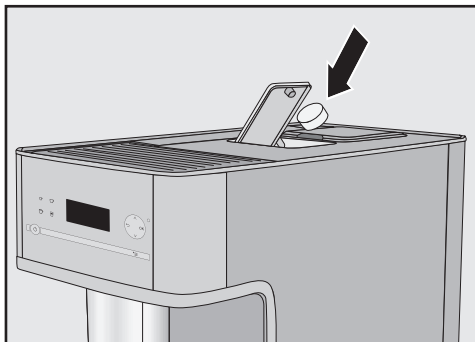

- Doe de reinigingstablet in de koffietrechter.
- Volg de overige aanwijzingen op het display.

Na het spoelen is het reinigingsprogramma afgerond.



## Behuizing

Verwijder verontreinigingen op de behuizing meteen. Als verontreinigingen lang inwerken, kunnen ze de oppervlakken verkleuren of aantasten.

Er mag geen vocht achter het display komen!

Alle oppervlakken zijn krasgevoelig en kunnen verkleuren als ze met ongeschikte reinigingsmiddelen in aanraking komen.

Spatten van het ontkalken moeten meteen worden verwijderd!

- Schakel de koffieautomaat uit.
- Reinig het front met een schoon sponsdoekje, afwasmiddel en warm water. Droog alles daarna met een zachte doek af.

**Tip:** U kunt de behuizing ook met een Miele-microvezeldoekje reinigen.

# Apparaat ontkalken

Let op! Kwetsbare oppervlakken en natuurvloeren kunnen beschadigd raken!

Spatten van de ontkalkingsvloeistof kunnen op oppervlakken eromheen terecht komen.

Verwijder spatten van het ontkalken dan ook meteen!

Het apparaat verkalkt na verloop van tijd. Hoe snel het apparaat verkalkt, hangt af van de hardheid van het gebruikte water. De kalkafzettingen moeten regelmatig worden verwijderd.

Het apparaat begeleidt u door het ontkalkingsprogramma. In het display verschijnen de uit te voeren handelingen, zoals de opvangschaal leeggieten en het waterreservoir vullen.

Het apparaat **moet** worden ontkalkt.

Er verschijnt een melding op het display als u het apparaat moet ontkalken. In het display verschijnt "Aantal bereidingen tot ontkalken: 50". Het apparaat geeft bij elk volgend gebruik aan hoeveel bereidingen nog mogelijk zijn.

■ Druk op OK.

Als het aantal resterende bereidingen 0 is, wordt het apparaat geblokkeerd. In het display verschijnt "Apparaat ontkalken".

Als u op dat moment geen tijd heeft om het apparaat te ontkalken, kunt u het apparaat uitschakelen. U kunt pas weer dranken bereiden als het apparaat is ontkalkt.

## Ontkalken nadat een verzoek op het display verschijnt

Het ontkalkingsprogramma kan niet worden onderbroken. Het moet volledig worden uitgevoerd.

Om het ontkalkingsprogramma meteen te starten,

■ drukt u op OK.

De functie wordt gestart.

■ Volg de aanwijzingen op het display.

Als in het display de melding verschijnt dat u het waterreservoir met ontkalkingsmiddel en lauw water moet vullen (tot aan de markering  $\text{S}$ ) en terugplaatsten, gaat u als volgt te werk:

## Oplossing met ontkalkingsmiddel maken

Voor een optimale reiniging adviseren wij de bijgeleverde

Miele-ontkalkingstabletten.

De ontkalkingstabletten zijn speciaal voor de koffieautomaat ontwikkeld en voorkomen zo vervolgschade.

Andere ontkalkingsmiddelen die behalve citroenzuur ook andere zuren bevatten en/of andere ongewenste inhoudsstoffen, bijvoorbeeld chloriden, kunnen het apparaat beschadigen. Bovendien kan bij een niet juiste concentratie van de ontkalkingsoplossing het gewenste effect niet worden gegarandeerd.

# Apparaat ontkalken

De ontkalkingstabletten zijn verkrijgbaar bij de Miele-vakhandel, bij Miele en via [www.miele-shop.com](http://www.miele-shop.com).

Voor het ontkalkingsprogramma moet u **1** tablet gebruiken.

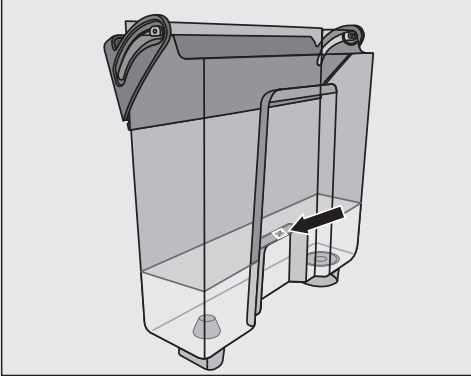

- Vul het waterreservoir tot aan de markering **S** met lauw water.
- Doe **1** ontkalkingstablet in het water.

Houdt u zich aan de mengverhouding die voor het ontkalkingsmiddel geldt. Doe niet minder of meer water in het reservoir, anders wordt het ontkalkingsprogramma voortijdig afgebroken.

Ontkalkingsprogramma uitvoeren:

- Plaats het waterreservoir terug.
- Volg de overige aanwijzingen op het display.

Als in het display de melding verschijnt dat u het waterreservoir moet omspoelen en tot aan de ontkalkingsmarkering **S** met vers water moet vullen, gaat u als volgt te werk:

- Spoel het waterreservoir met schoon water af. Er mogen **geen** ontkalkingsmiddelresten achterblijven. Vul het reservoir vervolgens tot aan de markering **S** met schoon drinkwater.

Na het spoelen is het reinigingsprogramma afgerond. U kunt weer dranken bereiden.

Verwijder spatten van het ontkalken meteen! De oppervlakken kunnen anders worden aangetast.

## Tussendoor ontkalken

- Druk op .
- Kies "Onderhoud" en druk op OK.
- Kies "Apparaat ontkalken".

Het ontkalkingsprogramma kan niet worden onderbroken. Het moet volledig worden uitgevoerd.

- Druk op OK.

Het ontkalkingsprogramma wordt gestart.

## Nuttige tips

De meeste storingen en fouten die bij gebruik kunnen optreden, kunt u zelf oplossen. Het volgende overzicht helpt u de oorzaken van een probleem te vinden en het probleem te verhelpen. Let daarbij wel op het volgende:

 Open nooit de ommanteling van het apparaat!  
Reparaties mogen uitsluitend worden uitgevoerd door vakmensen die door Miele zijn geautoriseerd. Ondeskundig uitgevoerde reparaties kunnen groot gevaar opleveren voor de gebruiker.

Neem contact op met Miele als u de oorzaak van een probleem niet kunt vinden of het probleem niet kunt verhelpen.

## Meldingen in de display



Foutmeldingen moeten met "OK" worden bevestigd. Ook als het probleem is verholpen, kan het voorkomen dat de melding meermaals in het display verschijnt.

- Volg de aanwijzingen in het display om het probleem te verhelpen.
- Neem contact op met Miele als de foutmelding opnieuw in het display verschijnt.

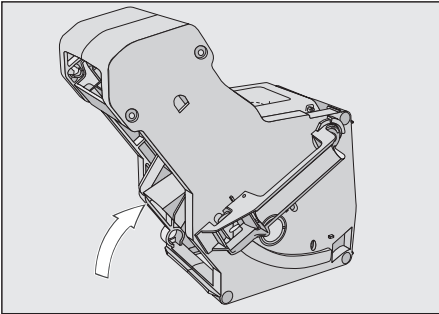

Melding	Oorzaak en oplossing
F1, F2 F80, F82	Er is sprake van een interne storing. ■ Schakel het apparaat met de Aan/Uit-toets  uit. Wacht 1 uur voordat u het weer inschakelt.
F 41, F 42 F 74, F 77 F 235, F 236	Er is sprake van een interne storing. ■ Schakel het apparaat met de Aan/Uit-toets  uit. Wacht ca. 2 minuten voordat u het weer inschakelt.

Melding	Oorzaak en oplossing
"Te veel gemalen koffie"	<p>In de koffietrechter bevindt zich te veel gemalen koffie. Als u meer dan 1 afgestreken schep koffie in de trechter doet, kan het filtersysteem het poeder niet samenpersen. De koffie wordt dan in het afvalbakje gegoid en in het display verschijnt de foutmelding.</p> <ul style="list-style-type: none"><li>■ Schakel het apparaat met de Aan/Uit-toets  uit.</li><li>■ Verwijder het filtersysteem en reinig het (zie "Reiniging en onderhoud – Filtersysteem").</li><li>■ Verwijder eventuele koffieresten uit de koffieautomaat. Droge resten kunt u met een stofzuiger verwijderen.</li><li>■ Doseer de gemalen koffie met de bijgeleverde koffielepel. Doe altijd maar <b>een</b> portie in de trechter.</li></ul>



## Nuttige tips

Melding	Oorzaak en oplossing
F73 of "Controleer het filtersysteem"	<p>Het filtersysteem kan niet zijn uitgangspositie innemen.</p> <ul style="list-style-type: none"><li>■ Schakel het apparaat met de Aan/Uit-toets  uit.</li><li>■ Verwijder het filtersysteem en reinig het (zie "Reiniging en onderhoud – Filtersysteem").</li></ul>  <ul style="list-style-type: none"><li>■ Schuif het koffie-uitwerpmechanisme van het filtersysteem in de uitgangspositie.</li><li>■ Plaats het filtersysteem niet terug. Sluit de deur en schakel de automaat met de Aan/Uit-toets  in.</li></ul> <p>De aandrijving van het filtersysteem wordt geïnitieerd. Het systeem neemt de uitgangspositie in.</p> <ul style="list-style-type: none"><li>■ Als de melding "Plaats het filtersysteem" verschijnt, plaatst u het filtersysteem terug in het apparaat. Sluit de deur.</li></ul>

## De koffieautomaat reageert vreemd

Storing	Oorzaak en oplossing
CM 6310: Na het inschakelen van de automaat blijft de verlichting uit.	De verlichting is uitgeschakeld. ■ Schakel de verlichting in (zie "Instellingen – Verlichting").
	De verlichting is defect. ■ Neem contact op met Miele.
Het display blijft donker als u de automaat met de Aan/Uit-toets  inschakelt.	U heeft de Aan/Uit-toets  te kort aangeraakt. ■ Houd uw vinger minimaal 3 seconden op de Aan/Uit-toets  .
	De netschakelaar is op "0" gezet. ■ Zet de schakelaar op "I".
	De stekker zit niet goed in de contactdoos. ■ Steek de stekker in de contactdoos.
	De zekering van de huisinstallatie is doorgeslagen, omdat de koffieautomaat, een ander apparaat of de huisinstallatie defect is. ■ Trek de stekker van het apparaat uit de contactdoos. ■ Neem zo nodig contact op met een elektricien of met Miele.
De koffieautomaat wordt plotseling uitgeschakeld.	De in de timer ingestelde uitschakeltijd is bereikt. ■ Stel eventueel een andere uitschakeltijd in (zie "Instellingen - Timer").
	De stekker zit niet goed in de contactdoos. ■ Steek de stekker in de contactdoos.
CM 6310: De koffieautomaat is ingeschakeld. Plotseling wordt de verlichting uitgeschakeld.	Als het apparaat niet wordt gebruikt, wordt de verlichting na ca. 7 minuten automatisch uitgeschakeld.

## Nuttige tips

Storing	Oorzaak en oplossing
De sensortoetsen reageren niet. Het apparaat kan niet meer worden bediend.	<p>Er is sprake van een interne storing.</p> <ul style="list-style-type: none"> <li>■ Zet de netschakelaar op "0".</li> <li>■ Onderbreek de stroomtoevoer door de stekker van de automaat uit de contactdoos te trekken of door de zekering van de huisinstallatie uit te schakelen.</li> </ul>
Het apparaat wordt niet ingeschakeld, hoewel de timerinstelling "Inschakelen om" is geactiveerd.	<p>De vergrendeling is ingeschakeld.</p> <ul style="list-style-type: none"> <li>■ Schakel de vergrendeling uit (zie "Instellingen - Vergrendeling").</li> </ul>
	<p>Het apparaat is 3 keer achtereen na het automatische inschakelen niet bediend.</p> <ul style="list-style-type: none"> <li>■ Schakel het apparaat in en bereid een drank.</li> </ul>
Het display is niet goed af te lezen.	<p>De lichtsterkte is te laag ingesteld.</p> <ul style="list-style-type: none"> <li>■ Wijzig de instelling (zie "Instellingen - Lichtsterkte display").</li> </ul>
De melding "Vul het waterreservoir en plaats het terug" verschijnt, hoewel het reservoir gevuld en geplaatst is.	<p>Het waterreservoir is niet correct geplaatst.</p> <ul style="list-style-type: none"> <li>■ Haal het waterreservoir uit het apparaat en plaats het daarna weer terug.</li> <li>■ Reinig zo nodig het plateau onder het waterreservoir.</li> </ul>
	<p>Bij het ontkalken is het waterreservoir niet goed gevuld en teruggeplaatst.</p> <ul style="list-style-type: none"> <li>■ Vul het reservoir tot aan de ontkalkingsmarkering  en start het ontkalkingsprogramma opnieuw.</li> </ul>
Na het inschakelen verschijnt "Vul het waterreservoir en plaats het terug", hoewel het reservoir gevuld en geplaatst is. Het apparaat spoelt niet.	<p>Het apparaat is verkalkt.</p> <ul style="list-style-type: none"> <li>■ Schakel het apparaat met de Aan/Uit-toets  uit. Wacht ca. 1 uur.</li> <li>■ Schakel het apparaat opnieuw in. Zodra "Opwarmfase" verschijnt, drukt u op  en kiest u "Apparaat ontkalken".</li> <li>■ Ontkalk het apparaat.</li> </ul>



Storing	Oorzaak en oplossing
<p>Uit de koffie-uitloop komt geen melk of melkschuim.</p>	<p>De melkleiding is verstopt.</p> <ul style="list-style-type: none"> <li>■ Reinig de koffie-uitloop, met name de cappuccinatoren en de melkleiding zorgvuldig met de borstel.</li> </ul>
<p>Hoewel u de opvangschaal heeft geleegd, verschijnt in het display: "Leeg de opvangschaal en het afvalbakje".</p>	<p>De opvangschaal is niet correct geplaatst.</p> <ul style="list-style-type: none"> <li>■ Schuif de opvangschaal helemaal in het apparaat.</li> <li>■ De houder voor het opvangrooster moet correct op de opvangschaal zitten.</li> </ul>
<p>In het display verschijnt "Plaats de opvangschaal en het afvalbakje", hoewel beide onderdelen geplaatst zijn.</p>	<p>De opvangschaal is niet correct geplaatst en wordt daarom niet waargenomen.</p> <ul style="list-style-type: none"> <li>■ Leeg de opvangschaal en het afvalbakje. Zet alle delen weer in elkaar en schuif de opvangschaal terug in het apparaat (tot de aanslag).</li> </ul> <p>De servicedeur is geopend.</p> <ul style="list-style-type: none"> <li>■ Sluit de servicedeur.</li> <li>■ Leeg eventueel de opvangschaal en het afvalbakje. Schuif de opvangschaal terug in het apparaat (tot de aanslag).</li> </ul>
<p>De opvangschaal of het afvalbakje is te vol of loopt over, hoewel de onderdelen na elke melding op het display zijn geleegd.</p>	<p>Dit is geen storing.</p> <p>Waarschijnlijk zijn de opvangschaal en het afvalbakje uit het apparaat getrokken of is de servicedeur geopend, zonder dat de onderdelen zijn geleegd.</p> <p>Bij het uittrekken van de opvangschaal of het openen van de servicedeur wordt de interne teller voor het legen van de opvangschaal en het opvangbakje gereset.</p> <ul style="list-style-type: none"> <li>■ Haal de opvangschaal en het afvalbakje uit het apparaat en leeg deze indien dat nodig is.</li> </ul>

## Nuttige tips

Storing	Oorzaak en oplossing
Die koffiebereiding wordt afgebroken.	Als tijdens een bereiding het waterreservoir leegraakt, verschijnt in het display de vraag "Bereiding voorzetten? Ja / Nee", als u het reservoir heeft gevuld en teruggezet. Als u de melding niet binnen 5 minuten met "Ja" bevestigt, wordt de bereiding afgebroken.
De automaat spoelt niet als u het apparaat inschakelt.	Dit is geen storing. Het systeem wordt niet doorgespoeld als de bedrijfstemperatuur van de koffieautomaat nog hoger is dan 60 °C.
Het display is verlicht, maar de automaat verwarmt niet en bereidt geen dranken.  De automaat kan niet met de Aan/Uit-toets  worden uitgeschakeld.	De demo-functie voor de presentatie van de automaat bij de handelaar of in showrooms is geactiveerd.  ■ Schakel de demo-functie uit (zie "Instellingen – Demo-functie").
Hoewel het bonenreservoir gevuld is, verschijnt de melding "Bonenreservoir vullen".	Dit is geen storing.  ■ Bevestig de melding met OK.

Storing	Oorzaak en oplossing
<p>De bereiding van koffiedranken wordt herhaaldelijk afgebroken en in het display verschijnt de melding "Bonenreservoir vullen".</p>	<p>Dit is geen storing.</p> <p>De sensor van het filtersysteem heeft geen koffiepoeder waargenomen.</p> <p>Bij bepaalde koffiesoorten kan het voorkomen dat te weinig of te fijn koffiepoeder wordt gemalen. In dat geval zijn meestal een fijne maling en een geringe koffiehoeveelheid ingesteld.</p> <ul style="list-style-type: none"> <li>■ Bevestig de melding met OK.</li> </ul> <p><b>Tip:</b> Als u de koffie te sterk of te bitter vindt, probeer dan eens een andere koffiesoort.</p> <p>Als de melding bij de bereiding van alle koffiespecialiteiten verschijnt, gaat u als volgt te werk:</p> <ul style="list-style-type: none"> <li>■ Stel een iets grovere maling in (zie "Optimaal genieten van uw koffie – Maling").</li> <li>■ Controleer voor alle koffiespecialiteiten de instellingen voor de koffiehoeveelheid (zie "Optimaal genieten van uw koffie – Koffiehoeveelheid"). Stel eventueel een grotere koffiehoeveelheid in.</li> </ul> <p>Houd ook rekening met eventueel gewijzigde dranken bij de "Profielen" .</p>
<p>Er wordt een bereiding gestart, hoewel u geen toets heeft aangeraakt.</p>	<p>Er is waterdamp op het bedieningspaneel gecondenseerd. Hierdoor kan een bereiding worden gestart.</p> <ul style="list-style-type: none"> <li>■ Verwijder het condenswater met een doek.</li> </ul>

## Nuttige tips

Storing	Oorzaak en oplossing
Er druppelt of stroomt melk uit de koffie-uitloop, hoewel er geen melk wordt bereid.	<p>Het melkniveau in de kan of het pak komt boven de koffie-uitloop uit.</p> <ul style="list-style-type: none"><li>■ Schuif de koffie-uitloop helemaal naar boven.</li></ul>
U heeft per ongeluk de ontkalkingsfunctie gestart.	<p>Zodra op OK is gedrukt, kunt u het ontkalkingsprogramma niet meer afbreken.</p> <p>Het programma moet nu volledig worden uitgevoerd. Dit is een veiligheidsinstelling die waarborgt dat het apparaat volledig wordt ontkalkt.</p>
Tijdens het ontkalken zijn harde geluiden te horen.	<p>Dit is geen storing.</p> <p>Het geluidsniveau is vrij hoog, omdat het water onder grote druk door de leidingen wordt geperst.</p>
De opwarmtijd wordt langer, de waterdoorvoer wordt minder en de prestaties van het apparaat nemen af.	<p>Het apparaat is verkalkt.</p> <ul style="list-style-type: none"><li>■ Ontkalk het apparaat (zie "Apparaat ontkalken").</li></ul>
Uit de koffie-uitloop stroomt geen koffiedrank. Of de drank stroomt slechts uit één tuitje.	<p>De koffie-uitloop is verstopt.</p> <ul style="list-style-type: none"><li>■ Spoel de koffieleidingen door (zie "Reiniging en onderhoud – Apparaat spoelen").</li></ul> <p>Als daarna nog steeds geen koffiedrank uit de koffie-uitloop stroomt of slechts uit één tuitje,</p> <ul style="list-style-type: none"><li>■ demonteert u de koffie-uitloop en reinigt u alle delen zorgvuldig (zie "Reiniging en onderhoud – Koffie-uitloop met geïntegreerde cappuccinatore").</li><li>■ Zet alle onderdelen weer correct in elkaar.</li></ul>

<b>Storing</b>	<b>Oorzaak en oplossing</b>
Na het inschakelen verschijnt de melding "Leeg de opvangschaal en het afvalbakje", hoewel beide leeg zijn.	<p>Dit is geen storing. Waarschijnlijk zijn de opvangschaal en het afvalbakje na de laatste bereiding niet geleegd of is de interne teller niet gere-set.</p> <ul style="list-style-type: none"><li>■ Haal de opvangschaal en het afvalbakje uit het apparaat en leeg deze indien dat nodig is.</li></ul>

## Nuttige tips

### Onbevredigend resultaat

Storing	Oorzaak en oplossing
De consistentie van het melk-schuim is niet goed.	De melk is te warm. Alleen met koude melk (< 13°C) krijgt u mooi melkschuim. ■ Controleer de melktemperatuur.
	De melkleiding is verstopt. ■ Reinig de koffie-uitloop, met name de cappuccinatore en de melkleiding met de borstel.
Bij het malen van de bonen is meer geluid dan anders te horen.	Het bonenreservoir is tijdens het malen leeggeraakt. ■ Vul het reservoir met verse bonen.
	Tussen de koffiebonen zitten mogelijk steentjes. ■ Schakel het apparaat meteen uit en neem contact op met Miele.
De koffiedrank stroomt te snel in het kopje.	Controleer of de maling niet te grof is ingesteld. ■ Stel een fijnere maling in (zie "Optimaal genieten van uw koffie – Maling").
De koffiedrank stroomt te langzaam in het kopje.	Controleer of de maling niet te fijn is ingesteld. ■ Stel een grovere maling in (zie "Optimaal genieten van uw koffie – Maling").
De koffiedrank is niet heet genoeg.	Het kopje was niet voorverwarmd.
	De bereidingstemperatuur is te laag ingesteld. ■ Stel een hogere temperatuur in (zie "Optimaal genieten van uw koffie – Bereidingstemperatuur").
	De zeven in het filtersysteem zijn verstopt. ■ Verwijder het filtersysteem en reinig het handmatig (zie "Reiniging en onderhoud – Filtersysteem"). ■ Ontvet het filtersysteem (zie "Reiniging en onderhoud – Filtersysteem").

<b>Storing</b>	<b>Oorzaak en oplossing</b>
De koffie of espresso heeft geen mooie crema.	De maling is niet goed ingesteld. ■ Stel een fijnere of grovere maling in (zie "Optimaal genieten van uw koffie – Maling").
	De bereidingstemperatuur is voor deze koffiesoort te hoog ingesteld. ■ Stel een lagere temperatuur in (zie "Optimaal genieten van uw koffie – Bereidingstemperatuur").
	De koffiebonen zijn niet meer vers. ■ Vul het bonenreservoir met verse koffiebonen.

# Transporteren

Als u de automaat gedurende lange tijd niet gaat gebruiken en over een grote afstand wilt vervoeren, moet u het apparaat hierop voorbereiden.

Houd rekening met de volgende punten:

- Bonenreservoir legen en reinigen
- Waterreservoir legen en reinigen
- Verdampen
- Opvangschaal en afvalbakje reinigen
- Juiste verpakking

## Verdampen

Laat de automaat eerst helemaal uitdampen (droog worden), als u het apparaat gedurende lange tijd (met name bij temperaturen onder nul) wilt opslaan of wilt transporteren.

Al het water in het systeem moet zijn verdampt. U voorkomt zo water- en vorstschade aan het apparaat.

- Schakel het apparaat met de Aan/Uit-toets  aan.
- Druk op .
- Druk twee keer op .

In het display verschijnt "Systeem legen?".

- Kies "Ja" en druk op OK.
- Volg de aanwijzingen op het display.

 Pas op! U kunt zich branden aan de koffie-uitloop! Er komt hete stoom vrij.

Als in het display "Programma afgerond" verschijnt, is het verdampen beëindigd.

- Schakel het apparaat met de netschakelaar uit.
- Reinig de opvangschaal en het afvalbakje.

U kunt het apparaat nu verpakken.

## Verpakken

Verpak het apparaat alleen als het schoon en droog is.

Koffiepoeder kan krassen op de oppervlakken veroorzaken. Koffie-, melk- en waterresten kunnen kiemvorming tot gevolg hebben.

Gebruik bij voorkeur de originele verpakking, inclusief de piepschuimdelen, om het apparaat te verpakken.

Leg ook de gebruiksaanwijzing in de doos. U kunt dan de gebruiksaanwijzing raadplegen als u het apparaat weer in gebruik wilt nemen.



Voor storingen die u niet zelf kunt verhelpen, waarschuwt u

- uw Miele-vakhandelaar

of:

- Miele.

De gegevens van Miele vindt u achter in deze gebruiksaanwijzing.

Voor een goede en vlotte afhandeling moet Miele weten welk type apparaat u heeft en wat het fabricagenummer is. Beide nummers vindt u op het typeplaatje dat zich achter de opvangschaal bevindt.

### **Garantie en garantievoorwaarden**

De garantietermijn voor dit apparaat bedraagt 2 jaar.

Voor meer informatie zie de bijgevoegde garantievoorwaarden.

# Energie besparen

---

Als u de fabrieksinstellingen van de "Eco-stand" of de "Timer" verandert, neemt het energieverbruik van de auto-maat toe.

In het display verschijnt de melding "Deze instelling leidt tot een hoger ener-gieverbruik".

## **Kopjes met heet water voorver-warmen**

Als u uw kopjes slechts af en toe voor-verwarmt, kunt u de kopjesverwarming uitschakelen (geldt alleen voor CM 6310).

U kunt de kopjes dan met heet water voorverwarmen.

## **Koffieautomaat met de netschakelaar uitschakelen**

Als u het apparaat langdurig niet zult gebruiken, kunt u het met de netschakelaar uitschakelen (stand "0").

Voordat u het apparaat aansluit, dient u de aansluitgegevens (spanning en frequentie) op het typeplaatje te vergelijken met de waarden van het elektriciteitsnet. Deze gegevens moeten beslist overeenkomen om schade aan het apparaat te voorkomen. Raadpleeg bij twijfel een elektricien.

De van toepassing zijnde aansluitgegevens staan op het typeplaatje dat zich achter de opvangschaal in het apparaat bevindt.

Het apparaat wordt aansluitklaar geleverd voor wisselstroom 50 Hz  
220 – 240 V.

Sluit het apparaat alleen op een correct geïnstalleerde, geaarde contactdoos aan.

De aansluiting en de elektrische installatie moeten aan alle voorschriften voldoen.

De zekering dient te geschieden met minimaal 10 A.

De contactdoos dient zich bij voorkeur naast het apparaat te bevinden en moet goed toegankelijk zijn.

Het apparaat mag niet via een stekkerdoos of verlengsnoer op het elektriciteitsnet worden aangesloten. Hiermee kan een veilig gebruik van het apparaat niet worden gewaarborgd. Brandgevaar!

Het apparaat mag niet op **wisselrichters** worden aangesloten. Wisselrichters worden bij autonome stroomvoorzieningen toegepast (zoals bij zonne-energie). Bij spanningspieken kan het apparaat om veiligheidsredenen worden uitgeschakeld. De elektronica kan daarbij beschadigd raken!

Ook mag het apparaat niet met zogenaamde **spaarstekkers** worden gebruikt. Dergelijke stekkers verminderen de energietoevoer, waardoor het apparaat te warm wordt.

Als de aansluitkabel defect is, mag deze uitsluitend door een erkend vakman worden vervangen.

**Tip:** Als de aansluitkabel te lang is, duw deze dan in de opening aan de achterkant van de behuizing.

## Aanwijzingen voor de plaatsing

Let op de volgende aanwijzingen voor de plaatsing:

### Oververhittingsgevaar!

Zorg voor voldoende ventilatie van het apparaat. Dek het ingeschakelde apparaat niet af met doeken of iets dergelijks.

### Oververhittingsgevaar!

Gebruik een apparaat dat achter een meubeldeur is geplaatst alleen als de meubeldeur geopend is. Sluit de deur niet als u het apparaat gebruikt.

- De plaats van opstelling moet droog zijn en goed worden geventileerd.
- De omgevingstemperatuur op de plaats van opstelling dient tussen +10 °C en +38 °C te liggen.
- De koffieautomaat moet waterpas staan. De ondergrond moet waterbestendig zijn.

Als u de automaat in een nis plaatst, moet de nis minimaal de volgende afmetingen hebben:

Hoogte	508 mm
Breedte	450 mm
Diepte	555 mm

Let er bij de opstelling van het apparaat op dat u de servicedeur helemaal moet kunnen openen om het filtersysteem te kunnen uitnemen.

- Plaats de automaat strak tegen de voorkant van de nis.

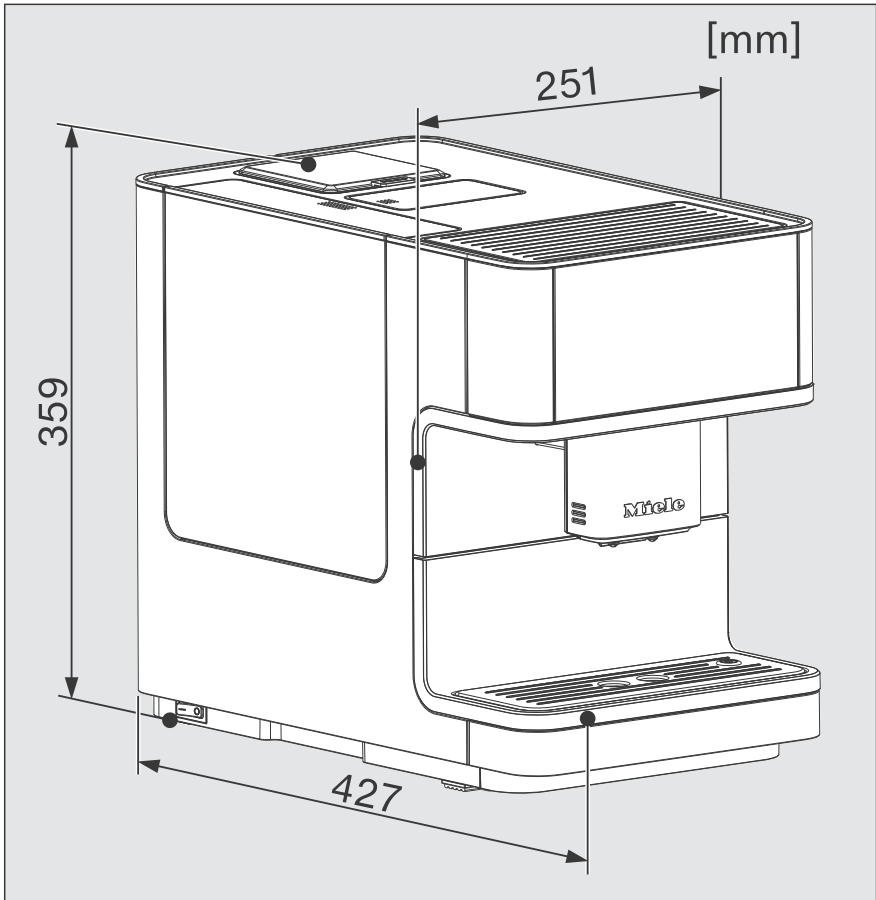

## Technische gegevens

---

Stroomverbruik in stand-by (standaardinstelling):	< 0,5 Watt
Pompdruk:	max. 15 bar
Doorstroomverhitter:	1 roestvrijstalen thermoblok
Afmetingen (B x H x D):	251 x 359 x 427 mm
Nettogewicht:	9,9 kg
Kabellengte:	140 cm
Inhoud waterreservoir:	1,8 l
Inhoud bonenreservoir:	300 g
Inhoud roestvrijstalen melkkan*:	0,5 l
Inhoud afvalbakje:	max. 10 porties koffiedik
Koffie-uitloop:	in hoogte verstelbaar, tussen 80-140 mm
Maalwerk:	kegelmaalwerk van roestvrij staal
Maling:	5 standen
Hoeveelheid gemalen koffie:	max. 12 g

\* afhankelijk van het model bijgeleverd



**Plan nu zelf een serviceafspraak via [www.miele.nl](http://www.miele.nl).  
Snel en gemakkelijk.**

Bezoek op [www.miele.nl](http://www.miele.nl) ook de Miele Shop voor een compleet overzicht van alle accessoires, toebehoren en reinigings- en onderhoudsproducten voor uw Miele-apparaat.

U kunt ook bellen met onze afdeling Klantcontacten, bereikbaar via telefoonnummer (0347) 37 88 88.

**Miele Nederland B.V.  
Postbus 166  
4130 ED VIANEN  
(0347) 37 88 88**

**Bezoek het Miele Inspirience Centre:  
De Limiet 2  
4131 NR VIANEN**

Duitsland - Miele & Cie. KG, Carl-Miele-Straße 29, 33332 Gütersloh

CM 6110, CM 6310



nl - NL

M.-Nr. 10 032 780 / 00