

Motion

H3220

- EN USER MANUAL
- DE BEDIENUNGSANLEITUNG
- FR MODE D'EMPLOI
- NL GEBRUIKSAANWIJZING
- ES MANUAL DEL USUARIO
- PT MANUAL DO UTILIZADOR
- GR ΕΓΧΕΙΡΙΔΙΟ ΧΡΗΣΤΗ
- TR KULLANIM KILAVUZU
- IT MANUALE PER L'UTENTE
- NO BRUKSANVISNING
- SV ANVÄNDARHANDBOK
- DA BRUGERMANUAL



Silk'n Motion

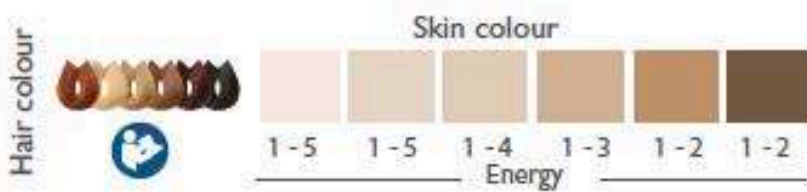
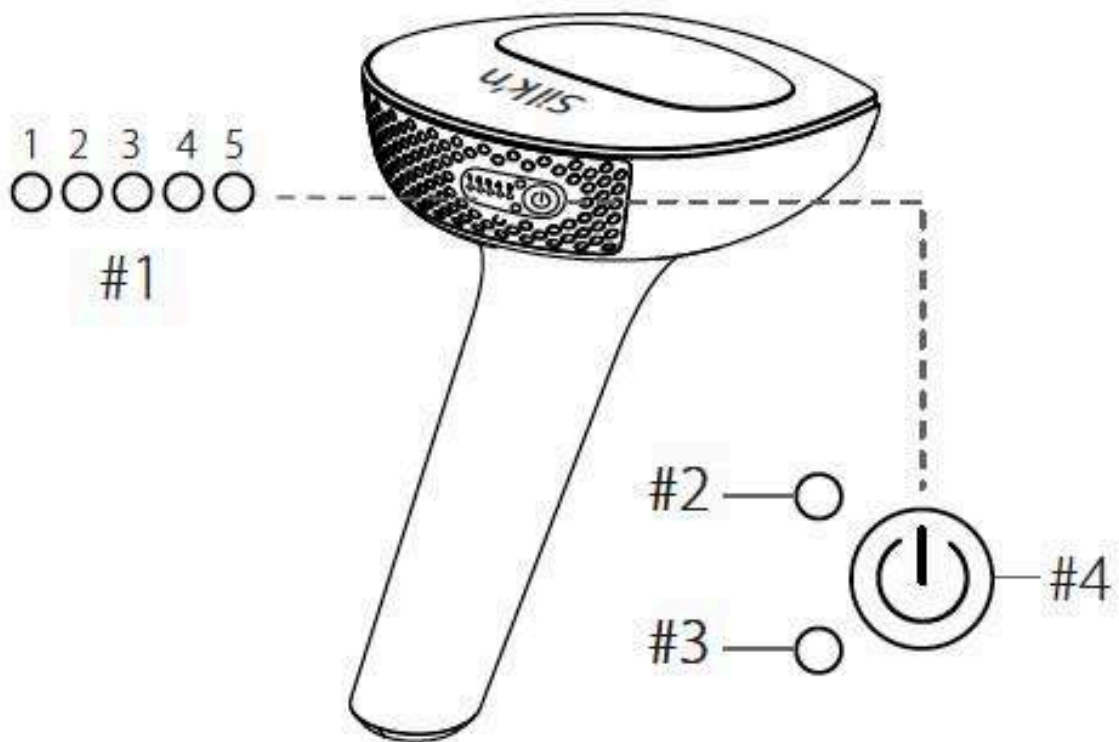

(i)

Table of contents

- 1. Warnings.....2**
- 2. Contraindications4**
- 3. Safety features6**
 - 3.1 Skin protection6
 - 3.2 Eye protection.....7
 - 3.3 Exposure to the sun7
- 4. Get to know your device8**
 - 4.1 Device description8
 - 4.2 Intended use8
 - 4.3 Package contents.....8
 - 4.4 Device parts.....9
 - 4.5 Device controls9
 - 4.6 Energy levels10
 - 4.8 Pulsing and gliding11
- 5. Treatments12**
 - 5.1 Treatment plan12
 - 5.2 What to expect with the device13
 - 5.3 Possible side effects.....14
- 6. Get started!.....17**
 - 6.1 Connecting the device.....17
 - 6.2 Pre-treatment preparation17
 - 6.3 Perform a spot test.....18
 - 6.4 Treatment steps18
 - 6.5 After treatment.....20
- 7. Cleaning, maintenance & storage.....20**
- 8. Troubleshooting21**
- 9. Customer service.....22**
- 10. Warranty22**
- 11. Disposal22**
- 12. Specifications23**
- 13. Signs & symbols24**
- 14. Labeling26**
- 15. Technical results.....26**
- 16. Legal notice27**

1. Warnings



This user manual is based on the standards and rules in force in the European Union. When abroad, you must also observe country-specific guidelines and laws.

Before first use, please read this user manual in full, and keep it for future use. We recommend you refamiliarise yourself with the instructions before each treatment.

- Always keep the device or any of its parts dry. Ensure that your hands are dry before connecting the adapter to the electricity supply.
- Do not use the device in the bathroom.
- Never use the adapter if it has a damaged cable or plug, or isn't working properly, or has been submerged in water. If that happens, unplug the adapter immediately before touching it. Failure to unplug the adapter may result in an electric shock!

- Do not operate the device in environments where there is a risk of explosion. The device is not suitable for use in the presence of flammable anaesthetic mixture with air, oxygen or nitrous oxide. Keep the device and all its parts away from open flames and hot surfaces.
- Keep the adapter accessible at all times, so it can be removed from the electricity supply easily in case of emergency.
- Always switch the device off and disconnect it from the electricity supply when you are not using the device, when you intend to clean it, or in the event of a fault.
- Never pull the adapter out of the socket by the cable. Always remove it by taking hold of the adapter.
- Do not kink the adapter cable or lay it over sharp edges. Place it in such a way that it does not pose a tripping hazard.
- Possible hazardous optical radiation is emitted from this device. Do not look at the operating lamp. Eye injury may result.
- Do not use the device where there is monitoring equipment (e.g., cardiac monitors, ECG alarms), which may not operate properly when the device is in use.

- Do not use if the parts or accessories are not supplied by the manufacturer as defined in this manual, or if the device is damaged in any way, does not appear to be working properly, or if you see or smell smoke.
- Do not attempt to modify, open or repair the device. You may expose yourself to an electric shock. It will also void the warranty.
- Children must not play with the device or any of its parts. They may injure themselves or swallow small parts and choke.

2. Contraindications

- The device is suitable for adults aged 16 years and above.
- The device must not be used by the following people: children, adults with limited physical, sensory or psychological capacities, or those lacking experience or knowledge in how to use the device.
- The device is not designed for everyone. Hair removal by intense pulsed light sources can cause increased hair growth in some individuals, although it is extremely rare (less than 1% of the population). Potential areas for women are the face and neck, and for men, the back, shoulders and upper arms, although it could also affect other areas. The highest risk groups are people from the Mediterranean, Middle East and South Asia.
- The device is not suitable for use on children or animals.

**Do not use the device if you:**

- ⦿ have naturally dark skin (refer to the skin colour chart at the front of this manual). Treating dark skin can result in adverse effects such as burns, blisters, and skin colour changes (hyper- or hypopigmentation).
- ⦿ have naturally white, grey, light blond, or red body hair.
- ⦿ are pregnant or nursing.
- ⦿ have a history of keloidal scar formation.
- ⦿ have suffered or suffer from epilepsy.
- ⦿ have a disease related to photosensitivity, such as porphyria, polymorphic light eruption, solar urticaria, lupus, etc.
- ⦿ have a history of skin cancer, a current condition of any cancer, or areas of potential skin malignancies.
- ⦿ have received drugs from your physician for a skin condition within the past 6 months.
- ⦿ are allergic to metal, or are sensitive to contact with chrome.
- ⦿ have any other condition which in your physician's opinion would make it unsafe for you to use the device.
- ⦿ cannot sense heat properly because of an illness, or other health related issue.

**Do not use on these parts of the body:**

- ⦿ on tanned skin.
- ⦿ around or near the eyes. Use below the cheekbones.
- ⦿ on tattoos or permanent makeup, dark brown or black spots, (such as large freckles, moles, or warts), nipples, genitals, around the anus, or lips.
- ⦿ areas with injected fillers or toxins.

- a part of the body that has a history of herpes outbreaks.
- skin that has active eczema, psoriasis, lesions, open wounds or infections (cold sores), abnormal skin conditions caused by systemic or metabolic diseases (diabetes for example).
- areas that are prone to rosacea.
- on varicose veins.
- areas that are painful.
- areas where you may want hair to grow later. The results are permanent.

3. Safety features

With Silk'n safety comes first

Home Pulsed Light™ (HPL) technology provides superior safety with lower energy levels. HPL achieves long-term hair removal reduction results at a fraction of the energy level used in other light-based hair removal equipment. The low energy reduces the risk of harm or complications, and contributes to your overall safety.

3.1 Skin protection

Light-based hair removal is not suitable for tanned skin. The device comes with a built-in skin colour sensor **(#5)** that is designed to measure the complexion of the applied surface and enables energy levels according to skin complexion.

Furthermore, the treatment surface **(#6)**, through which pulses of light are delivered, is recessed inside the device. This enables The device to protect your skin by avoiding direct contact between the treatment surface **(#6)** and the skin.

3.2 Eye protection

The device has a built-in safety feature for eye protection. It has been designed so that a light pulse cannot be emitted when the treatment surface (#6) is facing open air. The safety feature enables treatment only when the treatment surface (#6) is in contact with the skin.

3.3 Exposure to the sun

- Sun exposure includes constant unprotected exposure to direct sunlight for over 15 minutes, or constant unprotected exposure to diffuse sunlight for over 1 hour.
- Do not use on tanned skin after recent sun exposure, including tanning machines. Using the device on skin that has been recently exposed to sunlight can result in adverse effects such as burns, blisters, and skin colour changes (hyper- or hypopigmentation).
- Avoid further exposure to the sun for **4 weeks before and 2 weeks after** your treatment. This is because higher quantities of melanin expose the skin to greater risk when using any method of light-based hair removal. This applies to all skin types, even those that don't seem to tan quickly.

4. Get to know your device

EN

4.1 Device description

The device is a light-based device for permanent hair reduction designed for home use. It is a powerful electrical device and should be used with special attention to safety.

4.2 Intended use

The IPL device is an over-the-counter device intended to remove unwanted hair and affect long term, or permanent hair reduction. Permanent hair reduction is defined as a long-term stable reduction in the number of hairs regrowing after a treatment regime. You may use the device to remove unwanted body hair. Ideal body areas include the underarms, bikini line, arms, legs, face (below the cheekbones), back, shoulders and chest.

The device is a medical appliance and is intended exclusively for cosmetic treatments. It is for private use, and is not suitable for commercial or therapeutic use. Do not use for any purpose other than as described in this manual.

4.3 Package contents



- Hair removal device
- Adapter with cable
- Cleaning cloth
- Storage case
- User manual
- Warranty booklet

4.4 Device parts

Refer to the diagram on page (i) at the front of this manual to see the location of each feature.

- Energy level indicator lights (1-5) **(#1)**
- Skin colour sensor light **(#2)**
- Ready light **(#3)**
- Control button **(#4)**
- Skin colour sensor **(#5)**
- Treatment surface **(#6)**
- Adapter socket **(#7)**

4.5 Device controls

Button	Function / Mode
Control button (#4) 	<ul style="list-style-type: none"> • Long press: turns the device on or off. • Short press: each press increases the energy level. When at energy level 5, the next press moves back to energy level 1.
Energy level indicator lights x5 (#1) 1 2 3 4 5 ○ ○ ○ ○ ○	<ul style="list-style-type: none"> • Green constant: the energy level is active. • The energy level 1 indicator light is green constant when the device is turned on. • The number of energy level indicator lights on corresponds to the energy level selected.
Ready light (#3) 	<ul style="list-style-type: none"> • Green constant: when the device is turned on. • Light off: the device is getting ready for the next pulse. • Green blinks: cannot detect the skin colour. or there is no movement across the skin.
Skin colour sensor light (#2) 	<ul style="list-style-type: none"> • Green blinks: skin colour is too dark for safe use.

4.6 Energy levels

- The energy level determines the intensity of the light pulse delivered to your skin. As the energy level increases, so do the results, as well as the risk of possible side effects and complications (see section [5.3 Possible side effects](#)).
- The device has 5 levels of energy from 1 (the lowest) to 5 (the highest), represented by 5 energy level indicator lights **(#1)**. To change levels, short press the control button **(#4)**.
- To determine the right energy level for your treatment area, refer to section [6.3 Perform a spot test](#).

4.7 Device sensors

The device has sensors for touch and colour.

- **Touch:** The device will only emit pulses when it is in firm contact with your skin.
 - **Colour:** Light-based hair removal on darker skin tones may result in adverse effects such as burns, blisters, and skin colour changes (hyper- or hypopigmentation). The device has a skin colour sensor **(#5)** that detects the colour of your skin automatically. The skin colour sensor **(#5)** checks your skin colour at the start of, and occasionally during, each treatment.
- i** If the device detects that your skin tone is dark, and the energy level is set to 3 or higher, the device will auto-adjust and set the energy level back to 2.

4.8 Pulsing and gliding

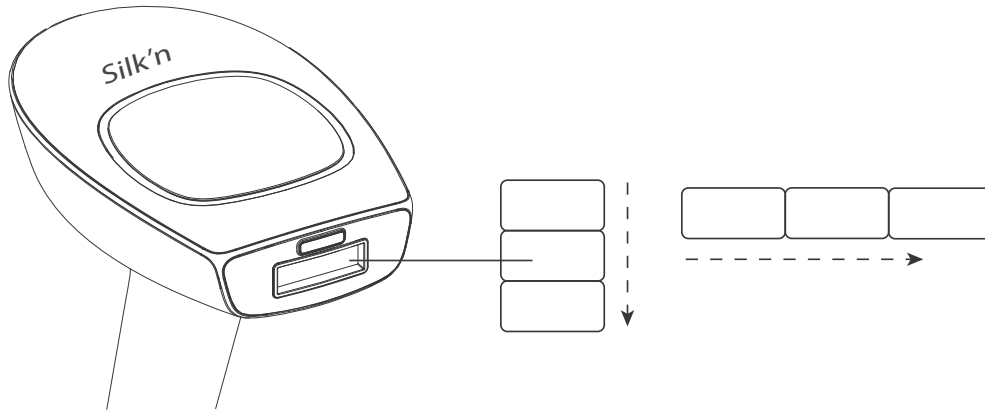

Whether you decide to pulse or glide:

- Avoid gaps or overlaps as you use the device. Overlaps increase the likelihood of adverse affects.
- Do not treat the same area of skin more than once per treatment session.

Pulsing is the best technique for treating specific spots or small areas.

- Press the treatment surface **(#6)** against your skin. Work in rows (either across or down as shown in the image). Start at one end of each row and progress to the other end.
- The treatment surface **(#6)** creates temporary pressure marks on the treated area so you can see areas you have treated.
- After each pulse, move the treatment surface **(#6)** to the next spot. Keep doing this pulsing action for the area you are treating.

Gliding is the best technique for treating larger parts of the body.

- Press the treatment surface **(#6)** firmly against your skin and slowly glide over your skin (either across or down as shown in the image). Make sure that the treatment surface **(#6)** is always touching your skin.
- At lower energy levels, the device takes only 1-1.5 seconds to recharge between pulses. This generates a nonstop sequence of flashes.

5. Treatments

5.1 Treatment plan

The efficiency of hair removal varies from person to person according to body area, hair colour, and how the device is used. A typical full hair growth cycle may take 18-24 months. During this time, multiple treatment sessions are required to achieve permanent hair reduction.

A typical hair removal plan during a full hair growth cycle includes:

- **Treatments 1-4:** Plan two weeks apart.
- **Treatments 5-7:** Plan four weeks apart.
- **Treatments 8+:** Treat as needed, until desired results are achieved.

Ideal body areas include underarms, bikini area, arms, legs, back, shoulders and chest (excluding nipples). For the face, use below the cheekbones but not around or near the eyes or lips.

Skin Type ¹	Body Hair ²	Light Fluence [J/cm ²]	Part of the Body	Average Treatment Time	Effectiveness of Hair Reduction
1-6	Dark blond to brown	2.5-4	Lower or upper legs	Sessions 10-12 approx. 4 weeks apart	60%
			Arms		50%
			Bikini line		60%
			Underarms		55%
1-6	Brown to black	2.5-4	Lower or upper legs	Sessions 8-10 approx. 4 weeks apart	70%
			Arms		60%
			Bikini line		70%
			Underarms		65%

1 Individual response depends on hair type as well as biological factors that may affect hair growth patterns. Some users may respond quicker or slower than the average number of treatments.

2 One cannot expect permanent hair reduction in a single or even double treatment sessions. The duration of the resting period for hair follicles also depends on the body area.

5.2 What to expect with the device

During a treatment session it is normal to experience and feel:

- **A fan noise:** The cooling fan makes a noise similar to that of a hair dryer.
- **A pop sound with each pulse:** When a pulse of HPL light is activated, it is normal to hear a subtle pop sound simultaneously with the flash of light.

- **A sensation of warmth and tingling:** During each light pulse.
 - **Some mild red or pink colour:** During and just after your treatment session it is not uncommon to see some very mild, pink-like colour of the skin. This is usually most noticeable around the hairs themselves.
- ⚠ Stop use immediately if you see full redness of the skin, blistering or burns.

5.3 Possible side effects

When used according to the instructions, side effects and complications associated with the use of the device are uncommon. However, every cosmetic procedure, including those designed for home use, involves some degree of risk. Therefore, it is important that you understand and accept the risks and complications that can occur with pulsed light hair removal systems designed for home use.

There is a minor risk that stacking or overlapping of multiple pulses on the same skin spot may have some adverse effects.

Minor skin discomfort

Home pulsed light hair removal is generally well-tolerated. However, some users feel mild discomfort during use. This is best described as a mild stinging sensation on the treated skin areas. The stinging sensation may last during or after treatment.

If you feel pain and a notable skin irritation during treatment, reduce the energy level. If that doesn't help, stop the treatment.

Skin redness

Your skin may become red immediately after using the device or within 24 hours. Redness generally clears up within 24 hours.

See your doctor if redness does not go away within 2 to 3 days.

Make sure you use the energy level that is comfortable for you and suitable for your skin colour.

Excessive redness and swelling

In rare cases, treated skin may become very red and swollen. This is more common in sensitive areas of the body. The redness and swelling should subside within 2 to 7 days and should be treated with frequent applications of ice. Gentle cleansing is OK, but avoid exposure to the sun.

Increased sensitivity of the skin

The skin of the treated area is more sensitive so you may encounter dryness or flaking of the skin.

Blisters or burns; skin wounds

It is very unusual but blister, burns or wounds to the skin may occur following a treatment. These can require a few weeks to heal, and in very rare cases, may leave a noticeable scar.

Cool the affected area and apply anti-burn cream. Wait until the area has healed completely before another treatment, and use a lower energy level. **If the skin does not return to normal within 3 days, consult your physician.**

Infection or bruising

Infection of the skin is exceedingly rare but is still a possible risk following a skin burn or wound caused by the device.

Very rarely, the device may cause blue-purple bruising that can last 5 to 10 days. As the bruising fades, there may be a rust-brown discolouration of the skin (hyperpigmentation).

Scarring

Although very rare, scarring may occur. Usually, the scar is in the form of a flat and white lesion on the skin (hypotrophic). However, it can be large and red (hypertrophic) or large and extend beyond the margins of the injury itself (keloid). Subsequent aesthetic treatments may be required to improve the appearance of the scar.

Pigment changes

The device targets the hair shaft, in particular the pigmented cells in the hair follicle and the hair follicle itself. Nevertheless there is a risk of temporary hyper-pigmentation (increased pigment or brown discolouration) or hypopigmentation (whitening) to the surrounding skin. Risk of changes in skin pigmentation is higher for people with darker skin tones or heavily tanned skin. Usually discolouration or changes to skin pigment are temporary, and permanent hyper-pigmentation or hypopigmentation are rare.

-  Stop use immediately if any of these side effects are more severe.



-  See your physician if the side effects do not go away within 2 to 3 days.

6. Get started!

6.1 Connecting the device

1. Remove the device and other components from box.
2. Plug the adapter into the device socket (**#7**) and plug the adapter into the electricity supply. All energy level indicator lights (**#1**) will turn on, and then go off.

6.2 Pre-treatment preparation

-  Remove all jewellery on or near the treatment area before use.
- 1. Before treating an area, the skin should be shaved, clean, dry and free of any powders, antiperspirants or deodorants.
Do not wax, pluck or tweeze the hair out.
-  Never use flammable liquids such as alcohol (including perfumes, sanitizers, or other applications containing alcohol), or acetone to clean the skin before use.
-  Do not use the device if the treatment surface (**#6**) is broken or missing.
- 2. Be sure to cover up moles, warts or other marks on the skin that should not be treated. Use a material that does not absorb the light such as a white cloth or white medical tape.

6.3 Perform a spot test

You must decide which energy level is right for your skin, and the area you want to treat. For example, you might treat one area at energy level 1, and another at level 4.

To choose the right energy level, test each treatment area separately (refer to the skin colour chart at the front of this manual).

Repeat this spot test for each part of the body you wish to treat.

1. Press the control button **(#4)** to turn on the device. The level 1 energy level indicator light **(#1)** will go on.
2. Place the treatment surface **(#6)** on your skin to deliver one pulse. If you do not experience abnormal discomfort press the control button **(#4)** again. This will increase the energy level. Deliver one pulse on a different spot at energy level 2.
3. Continue testing at increased energy levels. Use the energy levels indicated on the skin colour chart. When you find the highest energy level that is comfortable for that treatment area, you can start your treatment.

i Use a lower energy level if you experience discomfort.

You are now ready to perform a treatment.

6.4 Treatment steps

1. Press the control button **(#4)**. The device will turn on, the level 1 energy indicator light **(#1)** will be on, and a fan sound will start.
2. After pressing the control button **(#4)**, the ready light **(#3)** will turn on. The device is then ready to use at the lowest energy level. Always start at energy level 1 for your first treatment.

3. **Set the energy level.** Press the control button (#4) repeatedly to increase the energy level until you have the level you want. The energy level indicator lights (#1) indicate the energy level setting (see section [4.6 Energy levels](#)). The number of energy level indicator lights (#1) that are on, indicates the energy level selected.
 4. Decide if you wish to treat the area by **Pulsing** or **Gliding** (refer to section [4.8 Pulsing and gliding](#)).
 5. Apply the treatment surface (#6) to the skin. Make sure that the skin is spread evenly and smoothly. When the treatment surface (#6) is in full contact with the skin, the ready light (#3) will start blinking slowly.
 6. The device will first determine the colour of your skin automatically and it will flash a pulse of light onto your skin. You will feel a mild sensation of warmth and tingling, and you may hear a popping sound.
 7. If you are pulsing, remove the device from your skin. The device will immediately recharge for the next pulse. After a few seconds (depending on the energy level) the ready light (#3) will turn on again, and start blinking slowly when pressed against the skin.
 8. If you are pulsing, repeat the process. If you are gliding, simply continue. Continue to pulse or glide until you have treated the area fully.
- i** Avoid gaps or overlaps.
- i** The device will only emit repeated pulses when it is in firm contact with your skin, and you keep moving it across your skin.
-  Stop use immediately, if your skin blisters or burns, if you feel very uncomfortable, or if the device gets too hot.

6.5 After treatment

When you have finished your treatment session:

1. Long press the control button (**#4**) to switch off the device. Remember the last energy level setting you used, because it will not be restored when you turn the device on again.
2. Disconnect the adapter from the electricity supply, then clean the device and store safely (see section [7. Cleaning, maintenance & storage](#)).
3. After your treatment session we recommend you apply a body lotion to the treated area to help your skin recover from the treatment faster.

7. Cleaning, maintenance & storage

It is important to clean the device after each treatment.

- ⦿ Disconnect the device from the electricity supply.
- To clean the device including the treatment surface (**#6**), wipe with a clean, dry cloth and 70% alcohol. Never use acetone or other abrasive fluids, because they will damage your device.
- ⦿ Use a wipe to dry the device.
- After cleaning, we recommend you store the device in its original box.

8. Troubleshooting

Do not attempt to open or repair your Silk'n device. You may expose yourself to dangerous electrical components or pulsed light energy and cause serious harm to yourself. It will also void your warranty. For unresolved problems or queries, please contact customer service.

Problem	Checks
My device does not start.	Make sure the adapter is properly connected to the device and that it is plugged into an electrical outlet on the wall.
There is no light pulse when the device touches my skin.	Check that the device is connected and the ready light (#3) is on. Make sure that the treatment surface (#6) is evenly and firmly pressed to the skin. It is also possible that your skin colour is too dark.
The skin colour sensor light (#2) and the ready light (#3) blink.	The skin colour is too dark.
One or more lights blink continuously.	The device has malfunctioned.
The device has stopped working and is in standby mode.	Press the control button (#4) again to start the device.

9. Customer service

EN

See our website for more information: www.silkn.eu. This manual is also available as a PDF download from: www.silkn.eu. Contact Customer Service to report unexpected operations or events, or any other problem with your device. Our contact details are:

Country	Service number	Email
Belgium	0800-29316	serviceconsommateurbe@silkn.eu
France	0891-655557	serviceconsommateurfr@silkn.eu
Germany	089 51 23 44 23	kundenservicede@silkn.eu
Italy	+31 (0)180-330 550	servizioclientiit@silkn.eu
Netherlands	0900-2502217	klantenservicenl@silkn.eu
Spain	900 823 302	servicioalcliente@silkn.eu
UK	0906-2130009	customercareuk@silkn.eu
Other countries	+31 (0)180-330 550	info@silkn.eu

10. Warranty

Please refer to the separate product warranty booklet for complete information.

- i** The manufacturer accepts no liability for damage or injuries caused by improper or incorrect use.

11. Disposal

If your device reaches its End of Life stage, be sure to follow your country's laws for the disposal of electrical items.



Packaging: Dispose of the packaging separated into single type materials. Dispose of cardboard and carton as waste paper and film via the recyclable material collection service.



Device: Do not dispose with household waste! The WEEE directive requires that you dispose of this electrical device (including all accessories and parts) at a designated recycling collection point for electrical devices. This ensures that the device is recycled professionally, and prevents the release of harmful substances* into the environment. Make sure that the device is in an uncharged state before disposal.



* Products labelled with Cd = cadmium, Hg = mercury, Pb = lead.







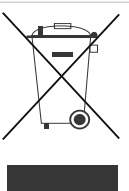

12. Specifications

Model no.	H3220
Spot size	0.9cm x 3cm [2.7cm ²]
Technology	Home Pulsed Light™
Maximum energy level	Max 4J/cm ²
Wavelength	475-1200nm
Operation & safety	Skin colour sensor ensures use on appropriate skin types.
System weight	275g
Transport & storage between uses and storage condition	Temperature: -40 to +70°C Relative humidity: 10 to 90% Atmospheric pressure: 500 to 1060hPa
Operating conditions	Temperature: 10 to 35°C Relative humidity: 30 to 75% Atmospheric pressure: 700 to 1060hPa
Time from minimum storage temperature between uses to minimum operating temperature with ambient temperature of 20°C	30 minutes

Time from maximum storage temperature between uses to maximum operating temperature with ambient temperature of 20°C	30 minutes
Mode of operation	Continuous
Adapter models and rating	KSAPV0361200300D5
Input Output	100-240Vac, 50-60Hz, 0.9A 12Vdc, 3.0A
Pulse light duration Repetition rate	500-800µs 0.7Hz maximum
Protection against electric shock	Class II medical equipment type BF applied part
Expected service life of the device	5 years
Pulse parameters (seconds)	Energy level 1: 0.9 Energy level 2: 1.1 Energy level 3: 1.4 Energy level 4: 1.7 Energy level 5: 2.0

13. Signs & symbols

	Important information about using or maintaining the device.
	A statement or event that indicates a possible or impending danger, problem, or other unpleasant situation when using the device.
	Products marked with this symbol fulfil the requirements of the EU directives.
	Do not dispose with household waste. Dispose in accordance with your country's laws and help protect the environment. In accordance with the WEEE Directive.

	<p>Follow the instructions for use.</p>
	<p>Degree of protection against electric shock: type BF applied part.</p>
	<p>Keep dry.</p>
	<p>Date of manufacture.</p>
	<p>Manufacturer.</p>
	<p>EU Authorized Representative.</p>
	<p>Product serial number.</p>
<p>IP30</p>	<p>The device is protected against the ingress of objects larger than 2.5 mm diameter, such as fingers, to protect against electric shock.</p>
	<p>Class II. The adapter is protected against electric shock by means of double insulation.</p>

14. Labeling



15. Technical results

EMC requirements

IEC 60601-1-2 Edition 4.0 (2014)

Environment of intended uses:

Home Healthcare Facility Environment

Summary of Test Results

Test	Standard	Class/ Severity level	Test result
Emission (IEC 60601-1-2 section 7)			
Radiated emission Freq. range: 30 - 1000 MHz	CISPR 11	Group 1 Class B	Complies
Immunity (IEC 60601-1-2 section 8)			
Immunity from Electrostatic discharge (ESD)	IEC 61000-4-2	8 kV contact discharges & 15 kV air discharges	Complies
Immunity from radiated electromagnetic fields	IEC 61000-4-3	3.0; 10.0 V/m; 80 MHz ÷ 2.7 GHz, 80% AM, 1 kHz	Complies
Immunity from Proximity field from wireless communications equipment	IEC 61000-4-3	List of frequencies, from 9 V/m up to 28 V/m, PM (18 Hz or 217 Hz), FM 1 kHz	Complies
Immunity from power frequency magnetic field	IEC 61000-4-8	30 A/m @ 50 Hz	Complies

16. Legal notice

Copyright 2020 © Home Skinovations Ltd. All rights reserved.

Home Skinovations Ltd reserves the right to make changes to its products or specifications to improve performance, reliability, or manufacturability. Information furnished by Home Skinovations Ltd is believed to be accurate and reliable at the time of publication. However, Home Skinovations Ltd assumes no responsibility for its use. No license is granted by its implication or otherwise under any patent or patent rights of Home Skinovations Ltd. No part of this document may be reproduced or transmitted in any form or by any means, electronic or mechanical, for any purpose, without the express written permission of Home Skinovations Ltd. Data is subject to change without notification. Home Skinovations Ltd has patents and pending patent applications, trademarks, copyrights, or other intellectual property rights covering subject matter in this document. The furnishing of this document does not give you any license to these patents, trademarks, copyrights, or other intellectual property rights except as expressly provided in any written agreement from Home Skinovations Ltd. Specifications are subject to change without notice. Silk'n and the Silk'n logo are registered trademarks of Home Skinovations Ltd, Tavor Building, Shaar Yokneam P.O. Box 533, Yokneam 2069206, ISRAEL, www.silkn.com, info@silkn.com.

Inhaltsverzeichnis

1.	Warnungen	29
2.	Gegenanzeigen	32
3.	Sicherheitsfunktionen.....	34
3.1	Schutz der Haut.....	34
3.2	Schutz der Augen	35
3.3	Sonnenbestrahlung	35
4.	Lernen Sie Ihr Gerät kennen	36
4.1	Gerätebeschreibung	36
4.2	Anwendungszweck.....	36
4.3	Packungsinhalt	37
4.4	Geräteteile	37
4.5	Bedientasten	37
4.6	Energiestufen.....	38
4.7	Gerätesensoren	39
4.8	Pulsen und Gleiten	39
5.	Behandlungen.....	41
5.1	Behandlungsplan.....	41
5.2	Was Sie vom Gerät erwarten können.....	43
5.3	Mögliche Nebenwirkungen	43
6.	Legen Sie los!.....	46
6.1	Gerät anschließen	46
6.2	Vorbereitung vor der Behandlung	47
6.3	Einen kleinen Bereich testen.....	47
6.4	Behandlungsschritte	48
6.5	Nach der Behandlung.....	50
7.	Reinigung, Wartung & Aufbewahrung.....	50
8.	Fehlerbehebung	51
9.	Kundenservice.....	52
10.	Garantie	52
11.	Entsorgung	53
12.	Spezifikationen	53
13.	Zeichenerklärung	55
14.	Kennzeichnung	56
15.	Technische Ergebnisse.....	56
16.	Rechtlicher Hinweis	57

1. Warnungen



DE

Diese Bedienungsanleitung basiert auf den in der Europäischen Union gültigen Standards und Regeln. Im Ausland sind auch die länderspezifischen Richtlinien und Gesetze zu beachten.

Lesen Sie diese Bedienungsanleitung vor dem ersten Gebrauch sorgfältig durch und bewahren Sie die Anleitung auf. Wir empfehlen Ihnen, sich vor jeder Behandlung noch einmal mit den Bedienungshinweisen vertraut zu machen.

- Achten Sie darauf, dass das Gerät und die einzelnen Geräteteile immer trocken sind. Achten Sie darauf, dass Ihre Hände trocken sind, wenn Sie den Netzadapter an die Stromversorgung anschließen.
- Verwenden Sie das Gerät nicht im Badezimmer.
- Verwenden Sie den Adapter niemals, wenn sein Anschlusskabel oder der Stecker beschädigt sind, wenn er nicht richtig funktioniert oder wenn er in Wasser getaucht wurde. Stecken Sie in diesem Fall

sofort den Netzadapter aus, bevor Sie das Gerät berühren. Wenn Sie den Netzstecker des Netzadapters nicht ziehen, kann ein Stromschlag die Folge sein!

- Das Gerät nicht in Umgebungen verwenden, in denen Explosionsrisiko herrscht. Das Gerät darf nicht in Gegenwart von entzündlichen Narkosegasgemischen mit Luft, Sauerstoff oder Lachgas eingesetzt werden. Das Gerät und alle Geräteteile fern von offenen Flammen und heißen Oberflächen halten.
- Der Netzadapter muss jederzeit zugänglich sein, so dass er im Notfall schnell und einfach von der Stromversorgung getrennt werden kann.
- Das Gerät immer ausschalten und von der Stromversorgung trennen, wenn es nicht verwendet wird, wenn Sie das Gerät reinigen möchten oder im Falle einer Fehlfunktion.
- Nie am Kabel ziehen, um den Netzadapter von der Steckdose zu entfernen. Immer am Netzadapter selbst ziehen.
- Das Adapterkabel nicht knicken oder über scharfe Kanten legen. Das Adapterkabel so platzieren, dass keine Stolpergefahr besteht.

- ⦿ Das Gerät gibt möglicherweise gefährliche optische Strahlung ab. Schauen Sie nicht direkt in die Betriebslampe. Augenverletzungen können die Folge sein.
- ⦿ Das Gerät nicht in Räumen mit Überwachungsgeräten verwenden (z. B. Herzfrequenzmonitore, EKG-Alarme). Diese könnten bei Betrieb des Geräts nicht mehr ordnungsgemäß funktionieren.
- ⦿ Das Gerät nicht verwenden, wenn die Teile oder das Zubehör nicht vom Hersteller stammen, der in dieser Bedienungsanleitung angegeben ist, wenn das Gerät auf irgendeine Weise beschädigt ist, nicht ordnungsgemäß funktioniert oder wenn Sie Rauch sehen oder riechen.
- ⦿ Versuchen Sie nicht, Ihr Gerät zu modifizieren, zu öffnen oder zu reparieren. Sie können sich der Gefahr eines Stromschlags aussetzen. Außerdem erlischt dadurch auch die Garantie.
- ⦿ Kinder dürfen nicht mit dem Gerät oder mit Geräteteilen spielen. Sie können sich verletzen oder Kleinteile verschlucken und daran ersticken.

2. Gegenanzeigen

- Das Gerät ist für Erwachsene und Jugendliche ab 16 Jahren geeignet.
- Die folgenden Personengruppen dürfen das Gerät nicht verwenden: Kinder, Erwachsene mit eingeschränkten körperlichen, sensorischen oder psychischen Fähigkeiten und Personen, die über keine ausreichende Erfahrung oder Kenntnisse im Umgang mit dem Gerät verfügen.
- Das Gerät ist nicht zur Anwendung durch alle Personengruppen geeignet. Die Haarentfernung durch intensive Impulslichtquellen kann bei manchen Personen zu verstärktem Haarwuchs führen. Dies kommt jedoch extrem selten vor (bei weniger als 1% der Bevölkerung). Mögliche betroffene Bereiche sind bei Frauen Gesicht und Hals und bei Männern Rücken, Schulter und Oberarme. Es können jedoch auch andere Bereiche betroffen sein. Zu den Hochrisikogruppen gehören Menschen aus mediterranen Ländern, aus dem Mittleren Osten und Südasien.
- Das Gerät ist nicht für die Verwendung an Kindern oder Tieren geeignet.



Verwenden Sie das Gerät nicht, wenn:

- Sie natürlicherweise dunkle Haut haben (siehe Hautfarbendiagramm im vorderen Teil der Bedienungsanleitung). Bei dunkleren Hauttypen kann die Behandlung zu Nebenwirkungen wie Verbrennungen, Blasen und Änderungen der Hautfarbe (Hyper- oder Hypopigmentierung) führen.
- Sie natürlicherweise weiße, graue, hellblonde oder rote Körperhaare haben.
- Sie schwanger sind oder stillen.

- ⦿ Eine Vorgeschichte einer überschießenden Narbenbildung besteht.
- ⦿ Sie an Epilepsie leiden oder daran gelitten haben.
- ⦿ Sie eine Erkrankung haben, die mit Fotosensibilität im Zusammenhang steht, wie zum Beispiel Porphyrie, polymorphe Lichtdermatose, Lichturtikaria, Lupus usw.
- ⦿ Sie eine Vorgeschichte von Hautkrebs haben oder derzeit an irgendeinem Krebsleiden erkrankt sind oder Körperstellen mit potenziell bösartigen Hautveränderungen haben.
- ⦿ Ihnen Ihr Arzt innerhalb der letzten 6 Monate Medikamente gegen eine Hauterkrankung verschrieben hat.
- ⦿ Sie allergisch auf Metall oder überempfindlich auf den Kontakt mit Chrom reagieren.
- ⦿ Sie eine andere Erkrankung haben, welche die Verwendung dieses Geräts aus Sicht Ihres Arztes unsicher machen würde.
- ⦿ Sie aufgrund von Krankheit oder anderen gesundheitlichen Problemen Hitze nicht richtig wahrnehmen können.



Diese Körperteile dürfen nicht behandelt werden:

- ⦿ gebräunte Haut.
- ⦿ um die Augen oder in der Nähe der Augen. Nur unterhalb der Wangenknochen anwenden.
- ⦿ an Tätowierungen oder permanentem Make-up, dunkelbraunen oder schwarzen Flecken (wie große Sommersprossen, Leberflecken oder Warzen), Brustwarzen, Genitalien, um den After oder an den Lippen.
- ⦿ Bereiche, in denen Filler oder Toxine eingespritzt wurden.
- ⦿ Körperbereiche, in denen bei Ihnen ein Herpes-Ausschlag auftritt.

- aktive Ekzeme, Schuppenflechte, Läsionen, offene Wunden oder Infektionen (Fieberbläschen) und krankhaft veränderte Haut durch systemische Erkrankungen oder Stoffwechselerkrankungen (zum Beispiel Diabetes).
- Bereiche mit einer Veranlagung zu Rosazea.
- über Krampfadern.
- schmerzhafte Bereiche.
- Bereiche, in denen Sie das Haar später möglicherweise wachsen lassen möchten. Die Ergebnisse sind dauerhaft.

3. Sicherheitsfunktionen

Bei Silk'n steht die Sicherheit an erster Stelle

Die Home Pulsed Light™ (HPL)-Technologie sorgt für optimale Sicherheit bei niedrigeren Energiestufen. HPL erzielt langfristige Ergebnisse bei der Haarentfernung mit einem Bruchteil der Energie, die bei anderen auf Licht basierenden Geräten zur Haarentfernung zum Einsatz kommt. Die niedrige Energie senkt das Risiko von Schäden und Komplikationen und trägt zu Ihrer allgemeinen Sicherheit bei.

3.1 Schutz der Haut

Lichtbasierte Haarentfernung ist für gebräunte Haut nicht geeignet. Das Gerät hat einen integrierten Hautfarbensensor **(#5)**, der den Hautton der Behandlungsfläche misst und die Energiestufen gemäß dem Hautton aktiviert.

Die Behandlungsfläche **(#6)**, durch welche Lichtimpulse gesendet werden, ist innerhalb des Geräts nach oben versetzt. Dadurch schützt das Gerät Ihre Haut, indem kein direkter Kontakt zwischen der Behandlungsfläche **(#6)** und der Haut besteht.

3.2 Schutz der Augen

Das Gerät verfügt über eine integrierte Sicherheitsfunktion zum Schutz der Augen. Das Gerät wurde so entworfen, dass der Lichtimpuls nicht ausgestoßen werden kann, wenn die Behandlungsfläche (#6) Luft ausgesetzt ist. Dank dieser Sicherheitsfunktion ist eine Behandlung nur möglich, wenn die Behandlungsfläche (#6) direkten Kontakt mit der Haut hat.

3.3 Sonnenbestrahlung

- ☉ Mit Sonnenbestrahlung ist gemeint, dass Ihre Haut mehr als 15 Minuten ununterbrochen und ungeschützt direktem Sonnenlicht oder ununterbrochen und ungeschützt für mehr als 1 Stunde diffusem Sonnenlicht ausgesetzt ist.
- ☉ Verwenden Sie das Gerät nicht auf gebräunter Haut oder direkt nach einer Sonnenbestrahlung (auch bei Sonnenbänken und Sonnenstudios). Wenn das Gerät auf kürzlich sonnenbestrahlter Haut verwendet wird, kann die Behandlung zu Nebenwirkungen wie Verbrennungen, Blasen und Änderungen der Hautfarbe (Hyper- oder Hypopigmentierung) führen.
- ☉ Sie sollten über einen Zeitraum von **4 Wochen vor und 2 Wochen nach** Ihrer Behandlung auf weitere Sonnenbäder verzichten, denn größere Menge an Melanin setzen die Haut einem höheren Risiko aus, wenn Sie eine auf Licht basierende Haarentfernungsmethode verwenden. Dies gilt für sämtliche Hauttypen, auch für diejenigen, die anscheinend nicht schnell braun werden.

4. Lernen Sie Ihr Gerät kennen

4.1 Gerätebeschreibung

Das Gerät ist ein auf Licht basierendes Elektrogerät für dauerhafte Haarreduktion, das für die Heimanwendung entwickelt wurde. Es handelt sich um ein leistungsstarkes Elektrogerät, bei dessen Verwendung besonderes Augenmerk auf die Sicherheit gelegt werden sollte.

4.2 Anwendungszweck

Das IPL-Gerät kann ohne Verordnung erworben werden, es dient der Entfernung unerwünschter Haare und sorgt für eine langfristige oder dauerhafte Haarreduktion. Dauerhafte Haarreduktion ist als langfristige, stabile Reduktion der nach einem Behandlungsregime nachwachsenden Anzahl an Haaren definiert. Sie können das Gerät zur Entfernung unerwünschter Körperbehaarung verwenden. Für die Verwendung stellen Achselhöhlen, Bikinizone, Arme, Beine, Gesicht (unterhalb der Wangenknochen), Rücken, Schultern und Brust die idealen Körperstellen dar.

Das Gerät ist ein medizinisches Gerät und ist ausschließlich für kosmetische Behandlungen bestimmt. Das Gerät ist für den privaten Gebrauch bestimmt und nicht für kommerzielle oder therapeutische Zwecke geeignet. Jede andere Verwendung als die in dieser Bedienungsanleitung beschriebene ist nicht zulässig.

4.3 Packungsinhalt

- Haarentfernungsgerät
- Netzadapter mit Kabel
- Reinigungstuch
- Aufbewahrungsbox
- Bedienungsanleitung
- Garantieheft



4.4 Geräteteile

Das Diagramm auf Seite (i) im vorderen Teil der Bedienungsanleitung zeigt die Position sämtlicher Bestandteile.

- Anzeige der Energiestufe (1–5) **(#1)**
- Hautfarben-Sensorlicht **(#2)**
- Bereitschaftsanzeige **(#3)**
- Kontrolltaste **(#4)**
- Hautfarbensensor **(#5)**
- Behandlungsfläche **(#6)**
- Netzadaptersockel **(#7)**

4.5 Bedientasten

Taste	Funktion / Modus
Kontrolltaste (#4) 	<ul style="list-style-type: none"> • Lange drücken: Schaltet das Gerät ein oder aus. • Kurz drücken: Bei jedem Drücken wird die Energiestufe erhöht. Bei Energiestufe 5 schaltet das Gerät beim nächsten Drücken zurück auf Energiestufe 1.
5 Leuchten zur Anzeige der Energiestufe (#1) 1 2 3 4 5 ○ ○ ○ ○ ○	<ul style="list-style-type: none"> • Dauerhaft grün: Die Energiestufe ist aktiv. • Wenn das Gerät eingeschaltet ist, leuchtet die Anzeigeleuchte der Energiestufe 1 dauerhaft grün. • Die Anzahl der leuchtenden Anzeigen der Energiestufe entspricht der ausgewählten Energiestufe.

Taste	Funktion / Modus
Bereitschafts anzeige (#3) 	<ul style="list-style-type: none"> • Dauerhaft grün: Wenn das Gerät eingeschaltet ist. • Leuchte aus: Das Gerät bereitet sich auf den nächsten Impuls vor. • Blinkt grün: Die Hautfarbe kann nicht bestimmt werden oder es gibt keine Bewegung über der Haut.
Hautfarben-Sensorlicht (#2) 	<ul style="list-style-type: none"> • Blinkt grün: Hautfarbe zu dunkel für eine sichere Verwendung.

4.6 Energiestufen

- Die Energiestufe bestimmt die Intensität des auf Ihre Haut abgegebenen Lichtimpulses. Mit einer höheren Energiestufe werden auch die Ergebnisse besser, es steigt jedoch auch die Gefahr möglicher Nebenwirkungen und Komplikationen (siehe Abschnitt [5.3 Mögliche Nebenwirkungen](#)).
- Das Gerät bietet 5 Energiestufen von 1 (niedrigste Energiestufe) bis 5 (höchste Energiestufe), die durch 5 Leuchten zur Anzeige der Energiestufe dargestellt **(#1)** werden. Die Kontrolltaste **(#4)** kurz drücken, um die Energiestufe zu ändern.
- Sehen Sie in Abschnitt [6.3 Einen kleinen Bereich testen nach](#), um die richtige Energiestufe für Ihren zu behandelnden Bereich zu bestimmen.

4.7 Gerätesensoren

Das Gerät verfügt über Sensoren für die Berührung und die Farbe.

- **Berührung:** Das Gerät gibt nur Impulse aus, wenn es engen Hautkontakt hat.
 - **Farbe:** Eine auf Licht basierende Haarentfernung kann bei dunkleren Hauttypen zu Nebenwirkungen wie Verbrennungen, Blasen und Änderungen der Hautfarbe (Hyper- oder Hypopigmentation) führen. Das Gerät verfügt über einen Hautfarbensensor **(#5)**, der Ihre Hautfarbe automatisch erkennt. Der Hautfarbensensor **(#5)** prüft Ihre Hautfarbe zu Beginn und gelegentlich auch während der Behandlung.
- i** Falls das Gerät erkennt, dass Ihre Hautfarbe zu dunkel für eine sichere Verwendung ist und die Energiestufe auf 3 oder höher eingestellt ist, setzt das Gerät die Energiestufe automatisch auf 2 zurück.

4.8 Pulsen und Gleiten

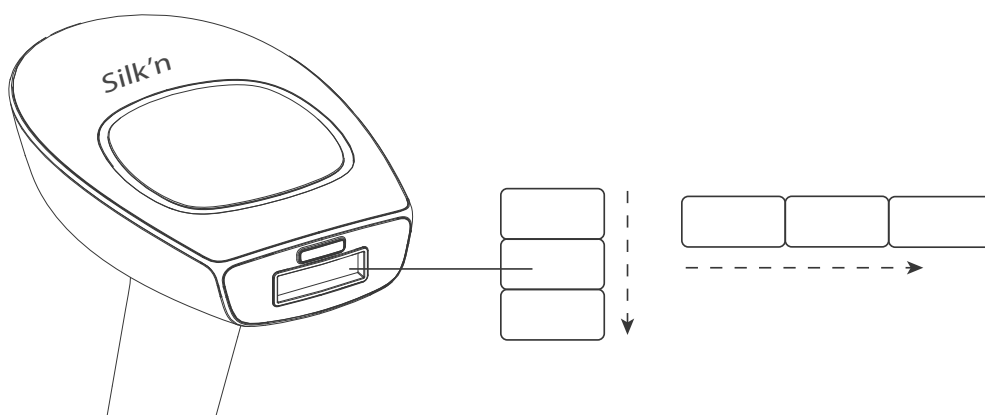

Egal ob Sie sich für Pulsen oder Gleiten entscheiden:

- Vermeiden Sie Lücken oder Überschneidungen bei der Anwendung des Geräts. Überschneidungen erhöhen die Möglichkeit von Nebenwirkungen.
- Behandeln Sie dieselbe Hautfläche nicht mehr als einmal pro Behandlungssitzung.

Pulsen ist die beste Technik, um bestimmte Stellen oder kleine Bereiche zu behandeln.

- Drücken Sie die Behandlungsfläche (**#6**) an Ihre Haut. Bearbeiten Sie eine Reihe nach der anderen (entweder waagrecht oder senkrecht, wie im Bild gezeigt). Beginnen Sie an einem Ende einer Reihe und machen Sie bis zum anderen Ende weiter.
- Die Behandlungsfläche (**#6**) erzeugt temporäre Druckstellen auf den behandelten Stellen. Dadurch können Sie sehen, welche Stellen Sie bereits behandelt haben.
- Nach jedem Impuls die Behandlungsfläche (**#6**) an die nächste Stelle verschieben. Bearbeiten (Pulsen) Sie so Stück für Stück den zu behandelnden Bereich.

Gleiten ist die beste Technik, um größere Körperbereiche zu behandeln.

- Drücken Sie die Behandlungsfläche (**#6**) fest an Ihre Haut und lassen Sie sie langsam über Ihre Haut gleiten (entweder waagrecht oder senkrecht, wie im Bild gezeigt). Achten Sie darauf, dass die Behandlungsfläche (**#6**) immer der Haut anliegt.
- Bei niedrigeren Energiestufen benötigt das Gerät nur 1–1,5 Sekunden, um sich zwischen zwei Impulsen wieder aufzuladen. Dies erzeugt eine pausenlose Serie von Lichtblitzen.

5. Behandlungen

5.1 Behandlungsplan

Die Wirksamkeit der Haarentfernung variiert von Mensch zu Mensch je nach Körperfläche, Haarfarbe und Verwendungsart des Geräts. Ein normaler, vollständiger Haarwuchszyklus kann 18–24 Monate dauern. In diesem Zeitraum sind mehrfache Behandlungssitzungen erforderlich, um eine dauerhafte Haarreduktion zu erreichen.

Zu einem normalen Haarentfernungsplan während eines vollständigen Haarwuchszyklus gehören:

- **Behandlungen 1-4:** Planen Sie zwei Wochen Pause zwischen den Behandlungen ein.
- **Behandlungen 5-7:** Planen Sie vier Wochen Pause zwischen den Behandlungen ein.
- **Behandlungen 8+:** Führen Sie die Behandlung wie erforderlich durch, bis die gewünschten Resultate erreicht werden.

Für die Anwendung stellen Achselhöhlen, Bikinizone, Arme, Beine, Rücken, Schultern und Brust (ohne Brustwarze) die idealen Körperstellen dar. Im Gesicht nur unterhalb der Wangenknochen und nicht um die Augen oder Lippen oder in der Nähe der Augen oder Lippen anwenden.

Hauttyp ¹	Körperhaar ²	Lichtfluenz [J/cm ²]	Körperteil	Durchschnittliche Behandlungsdauer	Effizienz der Haarreduktion
1–6	Dunkelblond bis braun	2,5–4	Ober- oder Unterschenkel	10-12 Sitzungen im Abstand von ca. 4 Wochen	60%
			Arme		50%
			Bikinizone		60%
			Achselhöhle		55%
1–6	Braun bis schwarz	2,5–4	Ober- oder Unterschenkel	8–10 Sitzungen im Abstand von ca. 4 Wochen	70%
			Arme		60%
			Bikinizone		70%
			Achselhöhle		65%

1 Die individuellen Resultate hängen vom Haartyp und von biologischen Faktoren ab, die evtl. Einfluss auf den Haarwuchs haben. Einige Anwender sprechen evtl. schneller oder langsamer als nach der im Durchschnitt notwendigen Anzahl an Behandlungen auf die Behandlung an.

2 Eine dauerhafte Haarreduktion kann durch eine einzelne oder auch zwei Sitzungen nicht erwartet werden. Die Dauer der Ruhephase der Haarfollikel hängt auch vom Körperbereich ab.

5.2 Was Sie vom Gerät erwarten können

Folgende Punkte sind normal oder können während der Behandlung auftreten:

- **Gebläsegeräusch:** Das Kühlgebläse erzeugt ein Geräusch, das dem eines Haartrockners ähnelt.
 - **Plopp-Ton bei jedem Impuls:** Wenn ein Impuls von HPL-Licht ausgelöst wird, ist es normal, dass gleichzeitig mit dem Lichtblitz ein unterschwelliger Plopp-Ton zu hören ist.
 - **Wärmegefühl und Kribbeln:** Während jedes Lichtimpulses.
 - **Leicht rote oder rosa Hautfarbe:** Während oder direkt nach der Behandlung ist es nicht ungewöhnlich, eine sehr leichte rosa Hautfärbung zu sehen. Dies ist für gewöhnlich besonders in der direkten Umgebung der Haare auffällig.
- ⚠ Brechen Sie die Anwendung sofort ab, wenn Sie eine richtige Hautrötung erkennen oder wenn Ihre Haut Bläschen bildet oder brennt.

5.3 Mögliche Nebenwirkungen

Wenn das Gerät gemäß dieser Anleitung verwendet wird, sind Komplikationen und Nebenwirkungen aufgrund der Anwendung sehr unwahrscheinlich. Jedoch stellt jede kosmetische Behandlung, einschließlich derjenigen für den Einsatz zu Hause, ein gewisses Risiko dar. Deshalb ist es wichtig, dass Sie die Risiken und Komplikationen verstehen und akzeptieren, die bei Haarentfernungssystemen auf Impulslichtbasis für den häuslichen Gebrauch auftreten können.

Es besteht ein minimales Risiko, dass bei Überschneidungen oder Überlappungen mehrerer Impulse auf der gleichen Hautstelle Nebenwirkungen auftreten.

Leichte Hautbeschwerden

Die Haarentfernung durch Impulslicht (Home Pulsed Light) ist allgemein gut verträglich. Dennoch können bei manchen Nutzern während der Anwendung leichtere Beschwerden auftreten. Diese lassen sich am ehesten als leicht brennendes Gefühl auf den behandelten Hautstellen beschreiben. Das brennende Gefühl kann während oder bis nach der Behandlung anhalten.

Wenn während der Behandlung Schmerzen auftreten oder eine wesentliche Hautirritation entsteht, sollten Sie die Energiestufe reduzieren. Falls dies nicht hilft, unterbrechen Sie die Behandlung.

Rötung der Haut

Direkt oder innerhalb von 24 Stunden nach Verwendung des Geräts können Hautrötungen auftreten. Normalerweise klingen die Rötungen innerhalb von 24 Stunden wieder ab.

Gehen Sie zu Ihrem Hausarzt, falls die Rötungen nicht innerhalb von 2 bis 3 Tagen abklingen sollten.

Stellen Sie sicher, dass Sie die Energiestufe verwenden, bei der Sie sich wohl fühlen und die für Ihre Hautfarbe geeignet ist.

Ausgeprägte Rötung und Schwellung

In seltenen Fällen kann es zu sehr starken Hautrötungen und Schwellungen kommen. Dies kommt eher an empfindlichen Körperstellen vor. Die Rötung und die Schwellungen sollten innerhalb von 2 bis 7 Tagen abklingen und mit häufigen Eisanwendungen behandelt werden. Eine schonende Reinigung ist ok, verzichten Sie jedoch auf Sonnenbäder.

Erhöhte Hautempfindlichkeit

Die Haut der behandelten Fläche ist empfindlicher, sodass Trockenheit oder Abschuppung der Haut auftreten kann.

Bläschen oder Verbrennungen, wunde Stellen

Es ist sehr unwahrscheinlich, aber nach der Behandlung können Blasen, Verbrennungen oder wunde Stellen auf der Haut auftreten. Es kann einige Wochen dauern, bis diese heilen, und in sehr seltenen Fällen können auch erkennbare Narben zurückbleiben.

Kühlen Sie die betroffene Stelle und tragen Sie eine Verbrennungssalbe auf. Warten Sie vor einer weiteren Anwendung, bis die Haut komplett verheilt ist, und verwenden Sie eine niedrigere Energiestufe. **Wenden Sie sich an Ihren Hausarzt, wenn der Normalzustand der Haut nach 3 Tagen noch nicht wiederhergestellt ist.**

Infektion oder blaue Flecken

Eine Infektion der Haut ist äußerst selten, stellt aber ein mögliches Risiko nach einer Hautverbrennung oder durch das Gerät verursachten Wunde dar.



Sehr selten kann es durch die Behandlung zu blau-violetten Blutergüssen kommen, die 5 bis 10 Tage sichtbar sein können. Wenn die blauen Flecken verblassen, kann eine rostbraune Verfärbung der Haut (Hyperpigmentierung) auftreten.

Narben

Obwohl äußerst selten, können dennoch Narben auftreten. In der Regel sieht man eine Narbe als flache und weiße Läsion auf der Haut (Hypotrophie). Sie kann aber auch groß und rot sein (Hypertrophie) oder groß sein und über die Wundränder hinausragen (Keloid). Nachfolgende ästhetische Behandlungen sind möglicherweise notwendig, um das Aussehen der Narbe zu verbessern.

Pigmentveränderungen

Das Gerät wirkt auf den Haarschaft, insb. auf die pigmentierten Zellen im Haarfollikel und auf den Haarfollikel selbst. Dennoch besteht das Risiko einer zeitweisen Hyperpigmentierung (vergrößerte Pigmente oder braune Verfärbung) oder Hypopigmentierung (Aufhellung) der umgebenden Hautareale. Bei Personen mit dunklerem Hauttyp oder stark gebräunter Haut besteht ein erhöhtes Risiko für Änderungen der Hautpigmentierung. Normalerweise treten Verfärbungen oder Änderungen der Hautpigmentierung nur temporär auf, dauerhafte Hyper- oder Hypopigmentierung kommt selten vor.

-  Beenden Sie die Anwendung sofort, wenn diese Nebenwirkungen schwerer sind.
-  Suchen Sie Ihren Arzt auf, falls die Nebenwirkungen nicht innerhalb von 2 bis 3 Tagen abgeklungen sind.

6. Legen Sie los!

6.1 Gerät anschließen

1. Entnehmen Sie das Gerät und die anderen Komponenten der Verpackung.
2. Stecken Sie den Netzadapter in die Buchse am Gerät **(#7)** ein und schließen Sie den Netzadapter an eine Stromversorgung an. Alle Anzeigen der Energiestufe leuchten **(#1)** auf und gehen dann wieder aus.

6.2 Vorbereitung vor der Behandlung

- ⚠ Vor der Anwendung jeglichen Schmuck vom oder in der Nähe des Behandlungsbereichs entfernen.
1. Bevor Sie einen bestimmten Bereich behandeln, sollte die Haut rasiert, sauber, trocken und frei von jeglichen Pulvern, Antiperspirantien oder Deodorants sein. **Die Haare dürfen nicht mit Wachs entfernt, herausgerissen oder mit einer Pinzette herausgezupft werden.**
- ⚠ Reinigen Sie die Haut vor der Anwendung nie mit entflammenden Flüssigkeiten wie Alkohol (einschließlich Parfüms, Desinfektionsmitteln oder anderen alkoholhaltigen Substanzen) oder Aceton.
- ⚠ Verwenden Sie das Gerät nicht, wenn die Behandlungsfläche (#6) beschädigt ist oder fehlt.
2. Decken Sie Muttermale, Warzen und andere Flecken auf der Haut ab, die nicht behandelt werden sollten. Verwenden Sie dazu ein Material, das kein Licht aufnimmt, wie beispielsweise ein weißes Tuch oder ein weißes Pflaster.

6.3 Einen kleinen Bereich testen

Sie müssen entscheiden, welche Energiestufe für Ihre Haut und die Stelle, die Sie behandeln möchten, die richtige ist. Sie können zum Beispiel einen Bereich mit Energiestufe 1 und einen anderen mit Stufe 4 behandeln.

Testen Sie jeden Behandlungsbereich einzeln, um die richtige Energiestufe zu bestimmen (sehen Sie auf dem Hautfarbendiagramm am Anfang dieser Bedienungsanleitung nach).

Wiederholen Sie diesen Bereichstest für jeden Körperbereich, den Sie behandeln möchten.

1. Drücken Sie die Kontrolltaste **(#4)**, um das Gerät einzuschalten. Die Anzeige der Energiestufe 1 **(#1)** leuchtet auf.
 2. Stellen Sie die Behandlungsfläche **(#6)** auf Ihrer Haut ab, um den Impuls zu übertragen. Wenn Sie keine Beschwerden feststellen, dann drücken Sie erneut die Kontrolltaste **(#4)**. Hierdurch wird die Energiestufe erhöht. Geben Sie an einer anderen Stelle einen Impuls mit der Energiestufe 2 ab.
 3. Fahren Sie mit dem Testen bei zunehmend erhöhten Energiestufen fort. Verwenden Sie die auf dem Hautfarbendiagramm angegebenen Energiestufen. Wenn Sie die höchste angenehme Energiestufe für den Behandlungsbereich herausgefunden haben, können Sie mit der Anwendung beginnen.
- i** Verwenden Sie eine niedrigere Energiestufe, falls Beschwerden auftreten.

Nun können Sie die Behandlung durchführen.

6.4 Behandlungsschritte

1. Betätigen Sie die Kontrolltaste **(#4)**. Das Gerät schaltet sich ein, die Anzeigeleuchte für die Energiestufe 1 leuchtet **(#1)** auf und ein Gebläsegeräusch ertönt.
2. Nach dem Drücken der Kontrolltaste **(#4)** leuchtet die Bereitschaftsanzeige **(#3)**. Das Gerät ist dann auf der niedrigsten Energiestufe betriebsbereit. Beginnen Sie die erste Behandlung immer bei Energiestufe 1.

3. **Stellen Sie die Energiestufe ein.** Drücken Sie mehrmals hintereinander die Kontrolltaste **(#4)**, um die Energiestufe so lange zu erhöhen, bis Sie die gewünschte Stufe erreicht haben. Die Anzeigen der Energiestufe **(#1)** zeigen die Einstellung der Energiestufe an (siehe Abschnitt 4.6 Energiestufen). Die Anzahl der leuchtenden **(#1)** Anzeigen der Energiestufe entspricht der ausgewählten Energiestufe.
 4. Entscheiden Sie, ob Sie den zu behandelnden Bereich durch **Pulsen** oder durch **Gleiten** behandeln möchten (siehe Abschnitt 4.8 Pulsen und Gleiten).
 5. Setzen Sie die Behandlungsfläche **(#6)** auf die Haut auf. Stellen Sie sicher, dass die Haut eben und gleichmäßig gedehnt ist. Wenn sich die Behandlungsfläche **(#6)** vollständig in Kontakt mit der Haut befindet, beginnt die Bereitschaftsanzeige **(#3)** langsam zu blinken.
 6. Das Gerät bestimmt zunächst automatisch Ihre Hautfarbe und bestrahlt dann Ihre Haut mit einem Lichtimpuls. Sie werden eine sanfte Wärme und ein leichtes Kribbeln fühlen. Zudem hören Sie evtl. einen Plopp-Ton.
 7. Entfernen Sie das Gerät von Ihrer Haut, wenn Sie pulsen. Das Gerät lädt sich für den nächsten Impuls sofort selbst wieder auf. Nach ein paar Sekunden (je nach eingestellter Energiestufe) schaltet sich die Bereitschaftsanzeige **(#3)** wieder ein und beginnt langsam zu blinken, wenn das Gerät an die Haut gedrückt wird.
 8. Wiederholen Sie den Vorgang, wenn Sie pulsen. Machen Sie einfach weiter, wenn Sie gleiten. Fahren Sie mit dem Pulsen oder Gleiten fort, bis Sie den gesamten Bereich behandelt haben.
- i** Vermeiden Sie Lücken oder Überschneidungen.
- i** Das Gerät gibt wiederholte Impulse nur dann ab, wenn es engen Hautkontakt hat und Sie das Gerät über die Haut bewegen.



Brechen Sie die Anwendung sofort ab, wenn Ihre Haut Bläschen bildet oder brennt, wenn Sie sich unwohl fühlen oder das Gerät zu heiß wird.

6.5 Nach der Behandlung

Nach Beendigung Ihrer Behandlungssitzung:

1. Drücken Sie lange die Kontrolltaste **(#4)**, um das Gerät auszuschalten. Merken Sie sich die letzte Energiestufe, die Sie verwendet haben, da diese beim Wiedereinschalten des Geräts nicht wiederhergestellt wird.
2. Trennen Sie den Netzadapter von der Stromversorgung, reinigen Sie das Gerät und lagern Sie es an einem sicheren Ort (siehe Abschnitt 7. Reinigung, Wartung & Aufbewahrung).
3. Es wird empfohlen, nach der Behandlung eine Körperlotion auf den behandelten Bereich aufzutragen, damit sich die Haut schneller erholt.

7. Reinigung, Wartung & Aufbewahrung

Es ist wichtig, das Gerät nach jeder Behandlung zu reinigen.

- Das Gerät von der Stromversorgung trennen.
- Zur Reinigung das Gerät einschließlich der Behandlungsfläche **(#6)** mit einem sauberen, trockenen Tuch und 70% Alkohol abwischen. Verwenden Sie niemals Aceton oder andere Scheuermittel, denn diese könnten Ihr Gerät beschädigen.
- Trocknen Sie das Gerät mit einem Tuch ab.
- Wir empfehlen, das Gerät nach der Reinigung in der Originalverpackung aufzubewahren.

8. Fehlerbehebung

Versuchen Sie nicht, Ihr Silk'n-Gerät zu öffnen oder zu reparieren. Hierdurch können elektrische Bauteile oder gepulste Lichtquellen freigelegt werden, die eine Gefahr darstellen und Sie schwer verletzen können. Außerdem erlischt dadurch auch die Garantie. Bitte wenden Sie sich bei ungelösten Problemen oder Fragen an den Kundenservice.



Problem	Überprüfungen
Mein Gerät lässt sich nicht einschalten.	Stellen Sie sicher, dass der Netzadapter fachgemäß mit dem Gerät verbunden ist und dass dieses an eine Steckdose an der Wand angeschlossen ist.
Es gibt keinen Lichtimpuls, wenn das Gerät meine Haut berührt.	Überprüfen Sie, ob das Gerät angeschlossen ist und die Bereitschaftsanzeige (#3) leuchtet. Achten Sie darauf, die Behandlungsfläche (#6) gleichmäßig und fest auf die Haut zu drücken. Möglicherweise ist auch Ihre Hautfarbe zu dunkel.
Der Hautfarben-Sensorlicht (#2) und die Bereitschaftsanzeige (#3) blinken.	Die Hautfarbe ist zu dunkel.
Eine oder mehrere Leuchten blinken.	Das Gerät hat nicht richtig funktioniert.
Das Gerät arbeitet nicht mehr und ist im Standby-Modus.	Betätigen Sie die Kontrolltaste (#4) erneut, um das Gerät zu starten.

9. Kundenservice

Auf unserer Internetseite finden Sie weitere Informationen: www.silkn.eu. Sie können diese Bedienungsanleitung auch als PDF-Datei herunterladen unter: www.silkn.eu. Kontaktieren Sie den Kundenservice, um unvorhergesehenes Verhalten oder Ereignisse oder andere Probleme mit Ihrem Gerät zu melden. Unsere Kontaktdaten:

Land	Servicenummer	E-Mail
Belgien	0800-29316	serviceconsommateurbe@silkn.eu
Frankreich	0891-655557	serviceconsommateurfr@silkn.eu
Deutschland	089 51 23 44 23	kundenservicede@silkn.eu
Italien	+31 (0)180-330 550	servizioclientiit@silkn.eu
Niederlande	0900-2502217	klantenservicenl@silkn.eu
Spanien	900 823 302	servicioalcliente@silkn.eu
UK	0906-2130009	customercareuk@silkn.eu
Andere Länder	+31 (0)180-330 550	info@silkn.eu

10. Garantie

Vollständige Informationen finden Sie im separaten Garantieheft des Produkts.

- i** Der Hersteller übernimmt keine Haftung für Schäden oder Verletzungen, die auf eine unsachgemäße oder falsche Verwendung zurückzuführen sind.

11. Entsorgung

Wenn der Lebenszyklus Ihres Geräts abgelaufen ist, entsorgen Sie Ihr Gerät gemäß den in Ihrem Land geltenden gesetzlichen Vorschriften für Elektrogeräte.



Verpackung: Entsorgen Sie die Verpackung getrennt nach Materialart. Entsorgen Sie Kartonagen und Pappe als Altpapier und Folie über die Entsorgung für recycelbare Materialien.



Gerät: Nicht im Hausmüll entsorgen! Die EEAG-Richtlinie sieht vor, dass dieses elektrische Gerät (einschließlich allem Zubehör und Teilen) an einem ausgewiesenen Recyclinghof für Elektrogeräte entsorgt werden muss. Auf diese Weise wird sichergestellt, dass das Gerät professionell recycelt wird und einer Verunreinigung der Umwelt durch schädliche Substanzen* vorgebeugt. Stellen Sie sicher, dass das Gerät vor der Entsorgung vollständig entladen ist.

* Produkte, die mit Cd = Kadmium, Hg = Quecksilber, Pb = Blei gekennzeichnet sind.

12. Spezifikationen

Modellnr.	H3220
Feldgröße	0,9 cm x 3 cm [2,7 cm ²]
Technologie	Home Pulsed Light™
Energiestufen	Max 4 J/cm ²
Wellenlänge	475–1200 nm
Betrieb und Sicherheit	Der Hautfarbensensor gewährleistet eine sichere Verwendung auf hierfür geeigneten Hauttypen

Systemgewicht	275 g
Transport und Lagerung zwischen den Nutzungen und Lagerbedingungen	Temperatur: -40 ° bis +70 °C Relative Feuchte: 10% bis 90% Atmosphärischer Druck: 500 bis 1060 hPa
Betriebsbedingungen	Temperatur: 10 ° bis +35 °C Relative Feuchte: 30% bis 75% Atmosphärischer Druck: 700 bis 1060 hPa
Zeit von Mindest-Lagerungstemperatur zwischen Anwendungen bis zur Mindest-Betriebstemperatur bei einer Umgebungstemperatur von 20 °C.	30 Minuten
Zeit von maximaler Lagerungstemperatur zwischen Anwendungen bis zur maximalen Betriebstemperatur bei einer Umgebungstemperatur von 20 °C.	30 Minuten
Betriebsmodus	Dauerbetrieb
Netzadaptermodelle und Rating	KSAPV0361200300D5
Eingang Ausgang	100-240VaC, 50-60Hz; 0,9A 12 VDC; 3,0A
Impulslicht-Dauer Wiederholungsfrequenz:	500-800 µs 0,7 Hz maximal
Schutz vor Stromschlag	Klasse II medizinisches Gerät Anwendungsteil vom Typ BF
Erwartete Nutzungsdauer des Geräts	5 Jahre

Impulsparameter (Sekunden)	Energiestufe 1: 0,9 Energiestufe 2: 1,1 Energiestufe 3: 1,4 Energiestufe 4: 1,7 Energiestufe 5: 2,0
----------------------------	---

13. Zeichenerklärung

	Wichtige Informationen zur Nutzung oder Wartung des Geräts.
	Eine Erklärung oder ein Ereignis, das auf eine mögliche oder drohende Gefahr, ein Problem oder eine andere unangenehme Situation bei der Verwendung des Geräts hinweist.
	Mit diesem Symbol gekennzeichnete Produkte erfüllen die Anforderungen der EU-Richtlinien.
	Nicht im Hausmüll entsorgen. Entsorgen Sie das Gerät gemäß der in Ihrem Land geltenden gesetzlichen Vorschriften und helfen Sie mit, die Umwelt zu schützen. Entspricht den Vorgaben der EEAG-Richtlinie.
	Befolgen Sie die Bedienungsanleitung.
	Grad des Schutzes vor Stromschlag: Anwendungsteil vom Typ BF.
	Trocken aufbewahren.
	Herstellungsdatum.

	Hersteller.
	Autorisierter Vertreter in der EU.
	Seriennummer des Produkts.
IP30	Das Gerät ist gegen das Eindringen von Gegenständen mit einem Durchmesser von mehr als 2,5 mm (wie beispielsweise Finger) geschützt, um einen Stromschlag zu verhindern.
	Klasse II. Der Netzadapter ist durch eine doppelte Isolierung gegen Stromschlag geschützt.

14. Kennzeichnung

Lesen Sie den entsprechenden englischen Abschnitt.

15. Technische Ergebnisse

Lesen Sie den entsprechenden englischen Abschnitt.

16. Rechtlicher Hinweis

Copyright 2020 © Home Skinovations Ltd. Alle Rechte vorbehalten.

Home Skinovations Ltd behält sich das Recht vor, Änderungen an seinen Produkten oder Spezifikationen zur Verbesserung von Leistung, Betriebssicherheit oder Herstellbarkeit vorzunehmen. Durch Home Skinovations Ltd bereitgestellte Informationen werden zum Zeitpunkt der Veröffentlichung als korrekt und verlässlich angesehen. Home Skinovations Ltd übernimmt allerdings keine Verantwortung für deren Verwendung. Es wird weder stillschweigend noch anderweitig unter einem Patent oder unter Patentrechten der Home Skinovations Ltd eine Lizenz eingeräumt. Kein Teil dieses Dokuments darf in irgendeiner Form oder mit irgendwelchen elektronischen oder mechanischen Mitteln für irgendwelche Zwecke ohne ausdrückliche schriftliche Genehmigung der Home Skinovations Ltd reproduziert oder übertragen werden. Änderungen der Daten ohne Vorankündigung sind vorbehalten. Home Skinovations Ltd verfügt über Patente sowie anhängige Patentanmeldungen, Handelsmarken, Urheberrechte oder sonstige Rechte geistigen Eigentums an Dingen, welche Gegenstand dieses Dokumentes sind. Die Bereitstellung dieses Dokumentes gibt Ihnen keinerlei Lizenzrechte für diese Patente, Handelsmarken, Urheberrechte oder sonstigen Rechte geistigen Eigentums, sofern dies nicht ausdrücklich in einer schriftlichen Vereinbarung von Home Skinovations Ltd geregelt ist. Änderung der Spezifikationen ohne Vorankündigung vorbehalten. Silk'n und das Silk'n-Logo sind eingetragene Warenzeichen der Home Skinovations Ltd. Tavor Building, Shaar Yokneam P.O.Box 533, Yokneam 2069206, ISRAEL, www.silkn.com, info@silkn.com.

Table des matières

1.	Avertissements	59
2.	Contre-indications	62
3.	Dispositifs de sécurité	64
3.1	Protection de la peau	64
3.2	Protection des yeux	65
3.3	Exposition au soleil	65
4.	En savoir plus sur votre appareil	66
4.1	Description de l'appareil	66
4.2	Usage prévu	66
4.3	Contenu de l'emballage.....	66
4.4	Composants de l'appareil	67
4.5	Commandes de l'appareil	67
4.6	Niveaux d'énergie	68
4.7	Analyseurs de l'appareil.....	69
4.8	Flashage ciblé et continu	69
5.	Séances de traitement	71
5.1	Protocole d'utilisation.....	71
5.2	À garder à l'esprit lors de l'utilisation de l'appareil	72
5.3	Effets secondaires possibles	73
6.	Lancez-vous !	76
6.1	Branchement de l'appareil	76
6.2	Avant la séance.....	76
6.3	Exécution d'un point de test.....	77
6.4	Étapes de la séance.....	78
6.5	Après la séance.....	79
7.	Nettoyage, entretien et stockage	80
8.	Dépannage	80
9.	Service à la clientèle	82
10.	Garantie	82
11.	Mise au rebut.....	83
12.	Caractéristiques techniques	83
13.	Signes et symboles	85
14.	Étiquetage	86
15.	Résultats techniques	86
16.	Mentions légales.....	87

1. Avertissements



Le mode d'emploi est basé sur les normes et règles en vigueur dans l'Union européenne. À l'étranger, vous devrez observer également les directives et lois propres à chaque pays.

Avant toute première utilisation, veuillez lire ce mode d'emploi en entier et le conserver pour référence ultérieure. Nous vous recommandons de vous familiariser à nouveau avec les instructions avant chaque séance.

- Conservez toujours l'appareil et tous ses composants au sec. Assurez-vous d'avoir les mains sèches avant de brancher l'adaptateur à l'alimentation électrique.
- N'utilisez pas l'appareil dans la salle de bains.
- N'utilisez jamais l'adaptateur si le câble d'alimentation ou la prise sont endommagés, s'il fonctionne anormalement, ou s'il a été immergé dans l'eau. Le cas échéant, débranchez immédiatement l'adaptateur avant de toucher celui-ci. Le fait de ne pas débrancher l'adaptateur peut entraîner un choc électrique !

- N'utilisez pas l'appareil dans des environnements assujettis à un risque d'explosion. L'appareil ne convient pas à l'utilisation en présence de mélange anesthésique inflammable à l'air, avec de l'oxygène ou du protoxyde d'azote. Gardez l'appareil et toutes ses pièces hors de portée des flammes et des surfaces chaudes.
- Veillez à ce que l'adaptateur soit accessible à tout moment, afin qu'il puisse être facilement retiré de l'alimentation électrique en cas d'urgence.
- Mettez toujours l'appareil hors tension et débranchez-le de l'alimentation électrique lorsque vous ne l'utilisez pas, quand vous avez l'intention de le nettoyer, ou en cas de problème.
- Veillez à ne pas retirer l'adaptateur de la prise en le tirant par le câble. Pour retirer l'adaptateur, veillez à toujours le tenir à pleine main.
- Veillez à ne pas plier le câble de l'adaptateur ou à le poser sur des surfaces comportant des arêtes vives. Positionnez-le de telle manière qu'il n'occasionne pas de risque de trébuchement.

- L'appareil est susceptible d'émettre des rayonnements optiques dangereux. Ne fixez pas directement avec les yeux la lampe de l'appareil. Un risque de lésion oculaire pourrait en résulter.
- N'utilisez pas l'appareil en présence de dispositifs de surveillance (p. ex., moniteurs cardiaques, alarmes ECG), qui peuvent ne pas fonctionner correctement lorsque l'appareil est en cours d'utilisation.
- N'utilisez pas l'appareil si les pièces ou accessoires ne proviennent pas du fabricant conformément aux instructions de ce mode d'emploi, ou si l'appareil est endommagé de quelque manière que ce soit, ne semble pas fonctionner correctement, ou si vous voyez ou sentez de la fumée.
- N'essayez pas de modifier, d'ouvrir, ni de réparer l'appareil. Vous vous exposeriez à une décharge électrique. Cela annulera également votre garantie.
- Les enfants ne doivent pas jouer avec l'appareil ou avec l'un de ses composants quel qu'il soit. Ils pourraient se blesser ou avaler des pièces de petite taille et s'étouffer.

2. Contre-indications

- L'appareil convient pour une utilisation par les personnes âgées de 16 ans et plus.
- L'appareil ne doit pas être utilisé par les personnes suivantes : les enfants, les adultes ayant des déficiences physiques, sensorielles ou psychologiques, ou les personnes manquant d'expérience ou de connaissances sur la façon d'utiliser l'appareil.
- L'appareil n'a pas été conçu pour être utilisé par tout le monde. L'épilation par le biais de lumière intense pulsée peut entraîner une augmentation de la croissance des poils chez certains individus, bien que ce soit extrêmement rare (moins de 1 % de la population). Les zones potentielles sont pour les femmes, le visage et le cou et pour les hommes, le dos, les épaules et le haut des bras, bien que d'autres zones puissent également être affectées. Les groupes à risque le plus élevé sont les personnes issues des régions de la Méditerranée, du Moyen-Orient et de l'Asie du Sud.
- L'appareil ne convient pas à l'utilisation sur les enfants ou les animaux.



N'utilisez pas l'appareil si vous :

- avez une peau naturellement foncée (voir le tableau des couleurs de la peau au début de ce mode d'emploi). Traiter les peaux (naturellement) foncées comporte des risques d'effets secondaires, notamment des risques de brûlures, de cloques et de changements de la couleur de la peau (hyper ou hypopigmentation).
- avez des poils naturellement blancs, gris, blonds clairs ou roux.
- êtes enceinte ou allaitez.

- ⦿ avez des antécédents de formation de chéloïdes.
- ⦿ avez souffert par le passé ou souffrez d'épilepsie.
- ⦿ avez une pathologie liée à la photosensibilité, comme la porphyrie, l'éruption polymorphe à la lumière, urticaire solaire, lupus, etc.
- ⦿ avez des antécédents de cancer de la peau, êtes actuellement atteint(e) d'une forme de cancer, ou avez des zones sujettes à des malignités dermiques.
- ⦿ avez pris des médicaments prescrits par un médecin suite à une infection cutanée au cours des 6 derniers mois.
- ⦿ êtes allergique au métal, ou sensible au contact avec les pièces en chrome.
- ⦿ souffrez de toute autre affection qui de l'avis de votre médecin rendrait l'utilisation de l'appareil potentiellement dangereuse pour vous.
- ⦿ ne pouvez décemment déceler les sensations de chaleur en raison d'une maladie, ou d'autres problèmes liés à la santé.



Ne pas utiliser sur les parties du corps suivantes :

- ⦿ sur une peau bronzée.
- ⦿ autour ou près des yeux. Utiliser en dessous des pommettes.
- ⦿ sur des tatouages, du maquillage permanent, des taches marron foncé ou noires (comme de grandes taches de rousseur, des grains de beauté ou des verrues), les mamelons, les organes génitaux, autour de l'anus, ou des lèvres.
- ⦿ des zones avec des substances de comblement ou toxines injectées.
- ⦿ une partie du corps avec des antécédents de poussées d'herpès.

- une peau assujettie à de l'eczéma, du psoriasis, des lésions, des plaies ouvertes ou des infections actives (comme un bouton de fièvre), un état anormal de la peau causé par des maladies systémiques ou métaboliques (comme le diabète).
- des zones sujettes à la rosacée (couperose).
- des zones avec varices.
- des zones qui sont douloureuses.
- des zones où vous pourriez un jour vouloir une pilosité. Les résultats sont permanents.

3. Dispositifs de sécurité

Avec Silk'n, la sécurité est au premier plan

La technologie Home Pulsed Light™ (HPL) assure une sécurité supérieure avec des niveaux d'énergie nécessaires moindres. HPL permet d'obtenir des résultats à long terme sur la photoépilation avec une fraction du niveau d'énergie utilisé dans d'autres équipements de photoépilation. La faible énergie réduit le risque de blessure ou de complications et contribue à votre sécurité générale.

3.1 Protection de la peau

La photoépilation n'est pas adaptée aux peaux bronzées. L'appareil intègre un analyseur de couleur de peau **(#5)** conçu pour mesurer le teint au niveau de la surface d'application et qui active les niveaux d'énergie en fonction du teint de la peau.

En outre, la surface de traitement **(#6)**, à travers laquelle l'appareil délivre les impulsions lumineuses, est encastrée à l'intérieur de l'appareil. Cela permet à l'appareil de protéger votre peau en évitant un contact direct entre la surface de traitement **(#6)** et la peau.

3.2 Protection des yeux

L'appareil est équipé d'un dispositif de sécurité intégré pour protéger les yeux de l'utilisateur. Il a été conçu de telle sorte qu'une impulsion lumineuse ne peut être émise lorsque la surface de traitement **(#6)** est confrontée à l'air libre. Grâce à ce dispositif de sécurité, les séances sont possibles uniquement lorsque la surface de traitement **(#6)** est en contact avec la peau.

3.3 Exposition au soleil

- ⦿ Par exposition aux rayons du soleil, on entend, entre autres, une exposition sans protection aux rayons directs pendant une durée continue de plus de 15 minutes ou une exposition sans protection aux rayons indirects pendant 1 heure continue ou plus.
- ⦿ Ne pas utiliser sur une peau bronzée après une exposition récente aux rayons du soleil, y compris dans les salons de bronzage. Utiliser l'appareil sur une peau ayant été récemment exposée aux rayons du soleil comporte des risques d'effets secondaires, notamment des risques de brûlures, de cloques et de changements de la couleur de la peau (hyper ou hypopigmentation).
- ⦿ Évitez toute exposition au soleil **4 semaines avant et 2 semaines** après votre séance. Ceci parce que de plus grandes quantités de mélanine exposent la peau à un plus grand risque lors de l'utilisation d'une méthode de photoépilation. Cette règle s'applique à tous les types de peau, même celles qui ne semblent pas bronzer rapidement.

4. En savoir plus sur votre appareil

4.1 Description de l'appareil

L'appareil est un appareil pour réduction permanente des poils conçu pour une utilisation à domicile. C'est un appareil puissant qui doit être utilisé avec précautions pour des raisons de sécurité.

4.2 Usage prévu

L'appareil IPL est un appareil en vente libre prévu pour éliminer les poils indésirables et avec un effet à long terme, ou pour une réduction permanente des poils. La réduction permanente est définie comme une réduction stable et à long terme du nombre de poils repoussant après une séance. Vous pouvez utiliser l'appareil pour éliminer les poils indésirables du corps. Les zones d'application couvrent les aisselles, le maillot, les bras, les jambes, le visage (sous les pommettes), le dos, les épaules et le torse.

L'appareil est un appareil médical et est conçu exclusivement à des fins cosmétiques. Il est destiné à un usage privé et n'est pas adapté à des fins commerciales ou à un usage thérapeutique. Ne l'utilisez pas à des fins autres que celles décrites dans ce mode d'emploi.

4.3 Contenu de l'emballage

- Épilateur
- Adaptateur avec câble
- Chiffon de nettoyage
- Étui de rangement
- Mode d'emploi
- Carnet de garantie



4.4 Composants de l'appareil

Veillez consulter le diagramme de la page (i) qui se trouve au début de ce mode d'emploi pour voir l'emplacement de chaque fonction.

- Voyants lumineux de niveau d'énergie (1-5) **(#1)**
- Voyant de l'analyseur de couleur de peau **(#2)**
- Diode indicatrice de prêt à l'emploi **(#3)**
- Bouton de commande **(#4)**
- Analyseur de couleur de peau **(#5)**
- Surface de traitement **(#6)**
- Prise de l'adaptateur **(#7)**

4.5 Commandes de l'appareil

Bouton	Fonction/Mode
Bouton de commande (#4) 	<ul style="list-style-type: none"> • Appui long : allume ou éteint appareil. • Appui bref : chaque appui sur le bouton augmente le niveau d'énergie. Lorsque l'appareil se trouve au niveau d'énergie 5, l'appui suivant retourne l'appareil au niveau d'énergie 1.
Voyants lumineux de niveau d'énergie x5 (#1) 1 2 3 4 5 ○ ○ ○ ○ ○	<ul style="list-style-type: none"> • Vert constant : le niveau d'énergie est actif. • Le voyant lumineux de niveau d'énergie 1 affiche un vert constant lorsque l'appareil est allumé. • Le nombre de voyants lumineux de niveau d'énergie allumés correspond au niveau d'énergie sélectionné.

Bouton	Fonction/Mode
Diode indicatrice de prêt à l'emploi (#3) 	<ul style="list-style-type: none"> • Vert constant : lorsque l'appareil est allumé. • Éteint : l'appareil se prépare pour la prochaine impulsion. • Vert clignote : impossible de détecter la couleur de la peau ou il n'y a aucun mouvement sur la peau.
Voyant de l'analyseur de couleur de peau (#2) 	<ul style="list-style-type: none"> • Vert clignote : votre peau couleur est trop foncé pour une utilisation sans danger.

4.6 Niveaux d'énergie

- Le niveau d'énergie détermine l'intensité de l'impulsion lumineuse délivrée à votre peau. Plus le niveau d'énergie est élevé, meilleurs sont les résultats, et plus le risque d'effets secondaires possibles et de complications est élevé également (reportez-vous à la rubrique [5.3 Effets secondaires possibles](#)).
- L'appareil dispose de 5 niveaux d'énergie allant de 1 (le plus faible) à 5 (le plus élevé), représentés par 5 voyants lumineux de niveau d'énergie **(#1)**. Pour changer de niveau, appuyez brièvement sur le bouton de commande **(#4)**.
- Pour déterminer le niveau d'énergie approprié à votre zone de traitement, reportez-vous à la rubrique [6.3 Exécution d'un point de test](#).

4.7 Analyseurs de l'appareil

L'appareil dispose de capteurs pour le touché et la couleur.

- **Touché :** l'appareil n'émet de pulsations répétées que lorsqu'il est fermement en contact avec votre peau.
- **Couleur :** l'épilation à la lumière ne convient pas aux peaux naturellement foncées et comporte des risques d'effets secondaires, notamment des risques de brûlures, de cloques et de changements de la couleur de la peau (hyper ou hypopigmentation). L'appareil dispose d'un analyseur de couleur de peau (#5) qui détecte automatiquement la couleur de votre peau. L'analyseur de couleur de peau (#5) vérifie la couleur de votre peau au début, et parfois pendant chaque séance.

i Si l'appareil détecte que vous avez une peau foncée, et que le niveau de puissance est réglé à 3 ou plus, l'appareil s'ajustera automatiquement et redescendra le niveau de puissance à 2.

4.8 Flashage ciblé et continu

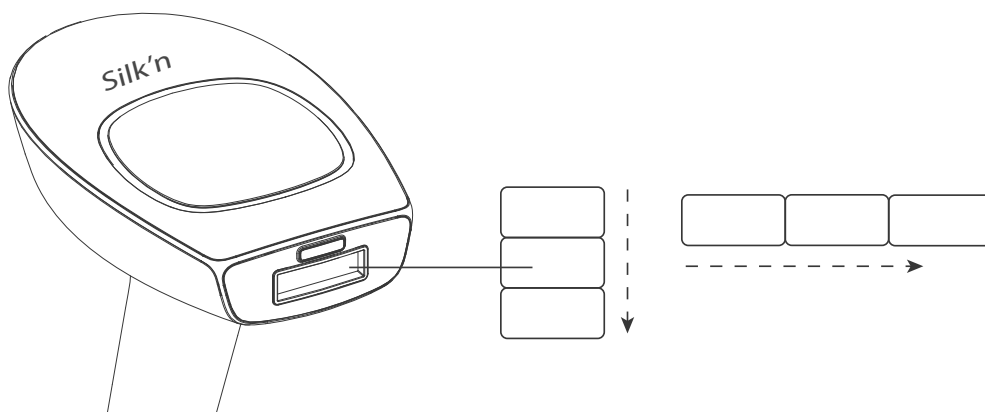

Que vous décidiez d'effectuer un flashage ciblé ou un flashage continu :

- Veuillez éviter les écarts ou les chevauchements lors de l'utilisation de l'appareil. Les traitements répétés au même endroit augmentent les risques d'effets secondaires.

- N'appliquez pas l'appareil dans la même zone plus d'une fois par séance.

Le flashage ciblé est la meilleure technique pour traiter des endroits spécifiques du corps ou des petites zones.

- Appuyez sur la surface de traitement (**#6**) contre la peau. Travaillez en lignes (soit en travers soit vers le bas comme représenté sur l'image). Commencez à une extrémité de chaque ligne et progressez vers l'autre extrémité.
- La surface de traitement (**#6**) crée des marques de pression temporaires sur la zone traitée de sorte que vous puissiez voir les zones que vous avez traitées.
- Après chaque impulsion, déplacez la surface de traitement (**#6**) vers l'endroit suivant. Continuez le flashage ciblé sur la zone que vous traitez.

Le flashage continu est la meilleure technique pour travailler à des niveaux d'énergie plus faibles.

- Appuyez fermement sur la surface de traitement (**#6**) contre votre peau et faites glisser lentement l'appareil sur votre peau (soit en travers soit vers le bas, comme indiqué sur l'image). Assurez-vous que la surface de traitement (**#6**) est toujours en contact avec votre peau.
- À des niveaux d'énergie bas, l'appareil n'a besoin que de 1 à 1,5 seconde pour se recharger entre les impulsions. Cela délivre une série continue d'impulsions.

5. Séances de traitement

5.1 Protocole d'utilisation

L'efficacité de l'épilation varie d'une personne à l'autre en fonction de la zone traitée, de la couleur du poil et de la manière dont l'appareil est utilisé. Un cycle pileire complet peut prendre de 18 à 24 mois. Pendant ce temps, plusieurs séances de traitement sont nécessaires pour obtenir une réduction permanente des poils.

Un protocole d'épilation typique pendant un cycle pileire complet inclut :

- **Séances 1-4 :** planifier en espaçant de deux semaines.
- **Séances 5-7 :** planifier en espaçant de quatre semaines.
- **Séances 8+ :** appliquer selon les besoins, jusqu'à l'obtention du résultat désiré.

Les régions à traiter idéalement couvrent les aisselles, le maillot, les bras, les jambes, le dos, les épaules et le torse (à l'exclusion des mamelons). L'appareil est adapté pour une utilisation en dessous des pommettes, mais pas sur le contour ou près des yeux ou des lèvres.

Type de peau ¹	Pilosité ²	Fluence de la lumière [J/cm ²]	Partie du corps	Durée moyenne d'une séance de traitement	Efficacité de la réduction des poils
1-6	Blond foncé à brun	2,5-4	Mollets ou cuisses	10-12 séances environ. Séparées de 4 semaines.	60 %
			Bras		50 %
			Maillot		60 %
			Aisselles		55 %

Type de peau ¹	Pilosité ²	Fluence de la lumière [J/cm ²]	Partie du corps	Durée moyenne d'une séance de traitement	Efficacité de la réduction des poils
1-6	Brun à noir	2,5-4	Mollets ou cuisses	8-10 séances environ. Séparées de 4 semaines.	70 %
			Bras		60 %
			Maillot		70 %
			Aisselles		65 %

1 Le résultat varie d'une personne à l'autre et dépend du type de poil ainsi que de facteurs biologiques pouvant affecter les cycles de croissance du poil. Certains utilisateurs obtiendront des résultats plus rapidement ou moins rapidement que le nombre moyen de séances.

2 Il n'est pas possible d'espérer obtenir une réduction permanente des poils avec une seule, voire deux séances. La durée de la période de repos des follicules pileux dépend également de la zone du corps.

5.2 À garder à l'esprit lors de l'utilisation de l'appareil

Voici ce qu'il est normal de voir, d'entendre et de sentir durant une séance :

- **Un bruit de ventilateur :** le ventilateur de refroidissement fait un bruit similaire à celui d'un sèche-cheveux.
- **Un claquement avec chaque impulsion :** au cours d'une impulsion lumineuse du HPL, il est normal d'entendre un bref claquement en même temps que le flash de lumière.

- **Une sensation de chaleur et des picotements:** au cours de chaque impulsion lumineuse.
 - **Un léger rougissement ou teinte rosée de la peau :** pendant et juste après votre séance, il n'est pas rare de voir la peau prendre une teinte très légèrement rosée. Cela est généralement plus visible autour des poils eux-mêmes.
- ⚠ Arrêtez l'utilisation immédiatement si vous constatez plein de rougeurs sur la peau, ou si votre peau se couvre d'ampoules ou de brûlures.

5.3 Effets secondaires possibles

Lorsque l'appareil est utilisé selon les instructions, les effets secondaires et complications associés à l'utilisation sont rares. Cependant, tout traitement esthétique, même ceux conçus pour une utilisation à domicile, comporte un certain risque. C'est pourquoi il est important de comprendre et d'accepter les risques et les complications éventuels lorsque vous utilisez un système d'épilation à la lumière pulsée conçu pour un usage domestique.

Il existe un risque mineur selon lequel superposer ou couvrir la même zone de peau en y appliquant les impulsions de manière répétée peut engendrer certains effets secondaires.

Léger inconfort de la peau

L'épilation Home pulsed light est généralement bien tolérée. Toutefois, certains utilisateurs sentent un léger inconfort pendant l'utilisation. Ceci est décrit comme une sensation de brûlure légère sur les zones de peau traitées. La sensation de picotement peut durer pendant ou après la séance.

Si vous ressentez une douleur ou une irritation consécutive de la peau pendant la séance, diminuez le niveau d'énergie. Si cela n'aide pas, arrêtez la séance.

Rougeur cutanée

Votre peau peut devenir rouge immédiatement après avoir utilisé l'appareil ou dans les 24 heures. La rougeur disparaît généralement dans les 24 heures.

Consultez votre médecin si elle persiste au-delà de 2 à 3 jours.

Assurez-vous d'utiliser le niveau d'énergie qui est confortable pour vous et adapté à votre couleur de peau.

Rougeur excessive de la peau et enflure

Dans de rares cas, la peau traitée peut devenir très rouge et enflée. Ceci est plus fréquent sur les zones sensibles du corps. La rougeur et l'enflure devraient disparaître en 2 à 7 jours pendant lesquels vous appliquerez de la glace régulièrement. Un nettoyage doux est OK, mais il faut éviter l'exposition au soleil.

Hypersensibilité de la peau

Dans la zone traitée, la peau est plus sensible et elle pourrait s'assécher ou peler.

Boursouffures ou brûlures, lésions

Très rarement, des boursouffures, des brûlures ou des lésions de la peau peuvent apparaître suite à une séance. Celles-ci peuvent requérir quelques semaines pour guérir et, très rarement, laisser une cicatrice visible.

Refroidissez la zone touchée et appliquez une crème anti-brûlure. Attendez que la zone ait complètement guéri avant une autre séance et utilisez un niveau d'énergie plus faible. **Si la peau ne revient pas à la normale dans les 3 jours, consultez votre médecin.**

Infection ou contusion

Une infection cutanée est extrêmement rare, mais peut survenir après une brûlure ou une lésion de la peau provoquée par l'appareil.

L'appareil peut, mais très rarement, provoquer une ecchymose bleue mauve pouvant perdurer de 5 à 10 jours. À mesure que l'ecchymose disparaît, la peau peut prendre une coloration brun rouge (hyperpigmentation).

Formation de cicatrices

Même si ces cas sont très rares, des cicatrices (permanentes) peuvent apparaître. Généralement, la cicatrice prend la forme d'une lésion superficielle de couleur blanche (hypotrophique). Toutefois, elle peut être large et rouge (hypertrophique) ou large et étendue au-delà de la zone blessée (chéloïde). Des traitements esthétiques ultérieurs peuvent être nécessaires pour améliorer l'apparence de la cicatrice.

Changements de la pigmentation

L'appareil vise la racine du poil, plus particulièrement les cellules pigmentées du bulbe et le bulbe du poil lui-même. Néanmoins, il existe un risque d'hyperpigmentation temporaire (augmentation de pigment ou une décoloration marron) ou d'hypopigmentation (blanchiment) sur la peau environnante. Les risques de changements de pigmentation de la peau sont plus élevés pour les personnes ayant des teints plus foncés ou une peau très bronzée. Généralement, la décoloration ou les changements de pigmentation sont temporaires. Les cas d'hyperpigmentation ou d'hypopigmentation permanente sont rares.



Cessez immédiatement l'utilisation de l'appareil si l'un de ces effets secondaires est plus grave.



Consultez votre médecin si les effets secondaires persistent au-delà de 2 à 3 jours.

6. Lancez-vous !

6.1 Branchement de l'appareil

1. Sortez l'appareil et les autres composants de la boîte.
2. Branchez l'adaptateur sur la prise de l'appareil (#7) et branchez l'adaptateur sur l'alimentation électrique. Tous les voyants lumineux de niveau d'énergie (#1) se mettront en marche, puis s'éteindront.

6.2 Avant la séance

 Retirez tous bijoux éventuels qui se trouvent sur ou à côté de la zone de traitement avant utilisation.

1. Avant de traiter une zone, la peau doit être rasée, propre, sèche et sans résidus de poudre, d'antisudorifiques ou de désodorisants. **Ne pas épiler à la cire, à la pince à épiler, ou arracher les poils.**

 N'utilisez jamais de liquides inflammables, tels que l'alcool (y compris les parfums, les désinfectants ou tout autre produit contenant de l'alcool) ou de l'acétone pour nettoyer la peau avant l'utilisation.

 N'utilisez pas l'appareil si la surface de traitement (#6) est endommagée ou manquante.

2. Assurez-vous de couvrir les grains de beauté, les verrues ou d'autres marques sur la peau qui ne devraient pas être traitées. Utilisez un matériau qui n'absorbe pas la lumière comme un chiffon blanc ou une bande de sparadrap blanche.

6.3 Exécution d'un point de test

Vous devez décider quel niveau d'énergie est bon pour votre peau et la zone que vous voulez traiter. Par exemple, vous pourriez traiter une zone au niveau d'énergie 1 et une autre au niveau 4.

Pour choisir le bon niveau d'énergie, tester chaque zone de traitement séparément (reportez-vous au tableau des couleurs de la peau au début de ce mode d'emploi).

Répétez ce point de test pour chaque partie du corps que vous voulez traiter.

1. Appuyez sur le bouton de commande **(#4)** pour mettre l'appareil en marche. Le voyant lumineux du niveau d'énergie **(#1)** de niveau 1 sera allumé.
 2. Placez la surface de traitement **(#6)** sur votre peau pour fournir une impulsion. Si vous n'avez pas ressenti de sensation d'inconfort, appuyez à nouveau sur le bouton de commande **(#4)**. Ceci va augmenter le niveau d'énergie. Délivrez une impulsion à un endroit différent au niveau d'énergie 2.
 3. Continuez les tests à des niveaux d'énergie accrue. Utilisez les niveaux d'énergie indiqués sur le graphique de la couleur de peau. Lorsque vous avez trouvé le niveau d'énergie le plus haut qui est le plus confortable pour la zone de traitement, vous pouvez commencer votre séance.
- i** Utilisez un niveau d'énergie plus faible si vous ressentez un inconfort.

Vous êtes désormais prêt(e) à effectuer une séance.

6.4 Étapes de la séance

1. Appuyez sur le bouton de commande **(#4)**. L'appareil se met en marche, le voyant lumineux de niveau d'énergie 1 **(#1)** s'allume et un bruit de ventilation se fait entendre.
2. Après avoir appuyé sur le bouton de commande **(#4)**, la diode indicatrice de prêt à l'emploi **(#3)** s'allume. L'appareil est alors prêt à l'emploi au niveau d'énergie le plus bas. Pour votre première séance, commencez toujours au niveau d'énergie 1.
3. **Réglez le niveau d'énergie.** Appuyez sur le bouton de commande **(#4)** de manière répétée pour augmenter le niveau d'énergie jusqu'à atteindre le niveau que vous souhaitez. Les voyants lumineux de niveau d'énergie **(#1)** indiquent le réglage du niveau d'énergie (reportez-vous à la rubrique [4.6 Niveaux d'énergie](#)). Le nombre de voyants lumineux de niveau d'énergie **(#1)** allumés indique le niveau d'énergie sélectionné.
4. Décidez si vous souhaitez traiter la zone par **flashage ciblé** ou **flashage continu** (reportez-vous à la rubrique [4.8 Flashage ciblé et continu](#)).
5. Appliquez la surface de traitement **(#6)** sur la peau. Assurez-vous que la peau est étirée de manière uniforme et lisse. Dès que la surface de traitement **(#6)** est complètement au contact de la peau, la diode indicatrice de prêt à l'emploi **(#3)** commence à clignoter lentement.
6. L'appareil déterminera d'abord automatiquement la couleur de votre peau et il enverra une impulsion de lumière sur votre peau. Vous sentirez une légère sensation de chaleur et de picotement, et vous pourriez entendre un bruit sec.

7. Si vous utilisez le mode de flashage ciblé, retirez l'appareil de votre peau. L'appareil se recharge immédiatement pour la prochaine impulsion. Après quelques secondes (en fonction du niveau d'énergie réglé), la diode indicatrice de Prêt **(#3)** à l'emploi s'allume à nouveau et commence à clignoter lentement lorsque l'appareil est à nouveau au contact de la peau.
8. Si vous effectuez un flashage ciblé, répétez le processus. Si vous utilisez le flashage continu, continuez. Continuez le flashage ciblé ou le flashage continu jusqu'à traiter entièrement la zone.

i Veillez à ne pas oublier certains endroits de la zone à traiter ou passer plusieurs fois aux mêmes endroits.

i L'appareil n'émet d'impulsions répétées que lorsqu'il est fermement en contact avec votre peau et que vous continuez à le faire glisser sur votre peau.



Arrêtez immédiatement l'utilisation si votre peau présente des boursouflures ou des cloques, si vous vous sentez très inconfortable ou si l'appareil devient trop chaud.

6.5 Après la séance

Quand vous avez fini votre séance de traitement :

1. Appuyez longuement sur le bouton de commande **(#4)** pour éteindre l'appareil. Veillez à mémoriser le dernier niveau d'énergie utilisé, car celui-ci ne sera pas rétabli lorsque vous rallumerez l'appareil.
2. Débranchez l'adaptateur de l'alimentation électrique, puis nettoyez l'appareil et rangez-le (reportez-vous à la rubrique 7. Nettoyage, entretien et stockage).

3. Après votre séance, nous vous recommandons l'application d'une Body Lotion sur la surface traitée pour aider votre peau à récupérer plus rapidement.

7. Nettoyage, entretien et stockage

Il est important de nettoyer votre appareil après chaque séance.

- Débranchez l'appareil de l'alimentation électrique.
- Pour nettoyer l'appareil, et notamment la surface de traitement (**#6**), essuyez à l'aide d'un chiffon sec et propre et de l'alcool à 70 %. N'utilisez jamais d'acétone ou autres liquides abrasifs, ils endommageraient l'appareil.
- À l'aide d'un chiffon, séchez l'appareil.
- Après le nettoyage, nous vous recommandons de stocker l'appareil dans sa boîte d'origine.

8. Dépannage

N'essayez pas d'ouvrir, ni de réparer votre appareil Silk'n. Vous pouvez vous exposer à des composants électriques dangereux ou à une lumière pulsée intense et nuire gravement à votre santé. Cela annulerait également votre garantie. Pour toutes questions ou problèmes non résolus, veuillez contacter le service à la clientèle.

Problème	Contrôles
Mon appareil ne démarre pas.	Vérifiez que l'adaptateur est bien connecté à l'appareil et qu'il est branché dans une prise électrique murale.

Problème	Contrôles
Il n'y a pas d'impulsion lumineuse quand l'appareil touche ma peau.	Vérifiez que l'appareil est connecté et que la diode indicatrice de prêt à l'emploi (#3) est allumée. Assurez-vous que la surface de traitement (#6) est en contact uniforme et ferme avec la peau. Il se peut aussi que la couleur de votre peau soit trop foncée.
Le voyant de l'analyseur de couleur de peau (#2) et la diode indicatrice de prêt à l'emploi (#3) clignotent.	La couleur de la peau est trop foncée.
Un ou plusieurs voyants lumineux clignotent de manière continue.	L'appareil a mal fonctionné.
L'appareil a cessé de fonctionner et est en mode veille.	Appuyez de nouveau sur le bouton de commande (#4) pour démarrer l'appareil.

9. Service à la clientèle

Consultez notre site Web pour plus d'informations : www.silkn.eu. Ce mode d'emploi est également à votre disposition en version PDF, téléchargeable à partir du site www.silkn.eu. Contactez le service à la clientèle pour signaler un fonctionnement ou un événement inattendu, ou tout autre problème lié à votre appareil. Nos coordonnées sont les suivantes :

Pays	Numéro du service à la clientèle	E-mail
Belgique	0800-29316	serviceconsommateurbe@silkn.eu
France	0891-655557	serviceconsommateurfr@silkn.eu
Allemagne	089 51 23 44 23	kundenservicede@silkn.eu
Italie	+31 (0)180-330 550	servizioclientiit@silkn.eu
Pays-Bas	0900-2502217	klantenservicenl@silkn.eu
Espagne	900823302	servicioalcliente@silkn.eu
Royaume-Uni	0906-2130009	customercareuk@silkn.eu
Autres pays	+31 (0)180-330 550	info@silkn.eu

10. Garantie

Veuillez consulter le carnet de garantie du produit fourni séparément pour obtenir des informations complètes.

- i** Le fabricant décline toute responsabilité pour les dommages ou blessures causés par une utilisation impropre ou incorrecte.

11. Mise au rebut

Si votre appareil atteint sa fin de vie, assurez-vous de respecter les lois de votre pays concernant la mise au rebut des articles électriques.



L’emballage : mettez l’emballage au rebut en veillant à séparer les divers types de matériaux. Jetez l’emballage en carton et le carton dans les déchets papier et le film plastique via le centre de collecte des matériaux recyclables.



L’appareil : ne pas jeter avec les déchets ménagers ! La directive DEEE exige que vous mettiez cet appareil électrique au rebut (y compris l’ensemble des accessoires et des pièces) dans un centre de collecte prévu pour le recyclage des appareils électriques. Ceci garantit que l’appareil est recyclé de manière professionnelle, et empêche le rejet de substances nocives* dans l’environnement. Assurez-vous que l’appareil est bien déchargé avant de le mettre au rebut.

* Produits étiquetés avec Cd = cadmium, Hg = mercure, Pb = plomb.

12. Caractéristiques techniques



#modèle	H3220
Dimension du spot	0,9 cm x 3 cm [2,7 cm ²]
Technologie	Home Pulsed Light™
Niveau d’énergie maximum	Max 4J/cm ²
Longueur d'onde	475-1200 nm

Fonctionnement et sécurité	L'analyseur de couleur de peau garantit une utilisation sur les types de peau appropriés.
Poids du système	275 g
Transport et stockage entre les utilisations et conditions de stockage	Température : -40 à +70 °C Humidité relative : 10 à 90 % Pression atmosphérique : 500 à 1060 hPa
Conditions de fonctionnement	Température : 10 à 35 °C Humidité relative : 30 à 75 % Pression atmosphérique : 700 à 1060 hPa
Temps pour passer de la température minimale de stockage entre les utilisations à la température minimale de fonctionnement à une température ambiante de 20 °C	30 minutes
Temps pour passer de la température maximale de stockage entre les utilisations à la température maximale de fonctionnement à une température ambiante de 20 °C	30 minutes
Mode de fonctionnement	Continu
Modèles et classe d'adaptateurs	KSAPV0361200300D5
Entrée Sortie	100-240V CA, 50-60Hz, 0,9A 12 Vcc ; 3,0A
Durée de l'impulsion Taux de répétition	500-800µs 0,7 Hz maximum
Protection contre les chocs électriques	Classe II Type matériel médical partie appliquée type BF
Durée de vie prévue de l'appareil	5 ans

Paramètres des impulsions (secondes)	Niveau d'énergie 1 : 0,9 Niveau d'énergie 2 : 1,1 Niveau d'énergie 3 : 1,4 Niveau d'énergie 4 : 1,7 Niveau d'énergie 5 : 2,0
---	--

13. Signes et symboles

	Informations importantes concernant l'utilisation ou l'entretien de l'appareil.
	Déclaration ou événement indiquant un danger, un problème ou toute autre situation néfaste, potentiels ou imminents, lors de l'utilisation de l'appareil.
	Les produits qui portent ce symbole sont conformes aux exigences des directives de l'UE.
	Ne pas jeter avec les déchets ménagers. Mettre au rebut conformément aux lois de votre pays et aider à protéger l'environnement. En conformité avec la directive DEEE.
	Veuillez suivre les consignes d'utilisation.
	Degré de protection contre les chocs électriques : partie appliquée de type BF.
	Gardez au sec.
	Date de fabrication.
	Fabricant.

	Représentant autorisé de l'UE
	Numéro de série du produit.
IP30	L'appareil est protégé contre la pénétration d'objets de plus de 2,5 mm de diamètre, des doigts par exemple, pour protéger contre les chocs électriques.
	Classe II. L'adaptateur est protégé contre les chocs électriques grâce à une double isolation.

14. Étiquetage

Consultez la rubrique correspondante en anglais.

15. Résultats techniques

Consultez la rubrique correspondante en anglais.

16. Mentions légales

Copyright 2020 © Home Skinovations Ltd. Tous droits réservés.

Home Skinovations Ltd se réserve le droit d'apporter des changements à ses produits ou aux spécifications de ses produits afin d'en améliorer la performance, la fiabilité ou la fabricabilité. Tous les renseignements fournis par Home Skinovations Ltd sont à sa connaissance exacts et fiables au moment de leur publication. Home Skinovations Ltd décline néanmoins toute responsabilité concernant leur utilisation. Aucune licence n'est accordée implicitement ou autrement en vertu de tout brevet ou droit de brevet de Home Skinovations Ltd. Aucune partie de ce document ne peut être reproduite ni transmise sous quelque forme que ce soit, par quelque procédé électronique ou mécanique que ce soit et à quelque fin que ce soit sans la permission écrite expresse de Home Skinovations Ltd. Les données sont modifiables sans préavis. Home Skinovations Ltd détient les brevets et les brevets en instance, la marque de commerce, les droits réservés ou d'autres droits de propriété intellectuelle afférents au sujet de ce document. La délivrance de ce document ne vous confère aucune licence sur ces brevets, marques de commerce, droits d'auteur ou autres droits de propriété intellectuelle, hormis ceux expressément accordés par contrat écrit avec Home Skinovations Ltd. Les caractéristiques techniques sont sujettes à changement sans préavis. Silk'n et le logo Silk'n sont des marques déposées de Home Skinovations Ltd. Tavor Building, Shaar Yokneam P.O. Box 533, Yokneam 2069206, ISRAËL, www.silkn.com, info@silkn.com.

FR

Inhoudsopgave

1.	Waarschuwingen	89
2.	Contra-indicaties.....	92
3.	Veiligheidsfuncties	94
3.1	Huidbescherming.....	94
3.2	Oogbescherming.....	95
3.3	Blootstelling aan de zon	95
4.	Kennismaking met uw apparaat	96
4.1	Beschrijving van het apparaat	96
4.2	Beoogd gebruik	96
4.3	Inhoud van de verpakking	96
4.4	Onderdelen van het apparaat.....	97
4.5	Apparaatbesturingen	97
4.6	Energieniveaus.....	98
4.7	De sensoren van het apparaat.....	98
4.8	Pulsen en glijden	99
5.	Behandelingen.....	100
5.1	Behandelingsschema	100
5.2	Wat kunt u van het apparaat verwachten.....	102
5.3	Mogelijke bijwerkingen	102
6.	Aan de slag!	105
6.1	Het apparaat aansluiten.....	105
6.2	Vorbereiding op de behandeling	105
6.3	Doe een lokale test op een deel van de huid	106
6.4	Behandelstappen.....	107
6.5	Nazorg na de behandeling	108
7.	Schoonmaken, onderhouden en opbergen	109
8.	Oplossen van problemen	109
9.	Klantenservice.....	110
10.	Garantie	111
11.	Verwijdering.....	111
12.	Specificaties	112
13.	Pictogrammen en symbolen	113
14.	Labeling	114
15.	Technische resultaten.....	114
16.	Juridische kennisgeving.....	115

1. Waarschuwingen



Deze gebruiksaanwijzing is gebaseerd op de normen en regels die in de Europese Unie van kracht zijn. U dient in het buitenland ook de richtlijnen en wetten van specifieke landen na te leven.

Lees deze gebruiksaanwijzing helemaal door voordat u het product voor de eerste keer gebruikt en bewaar de gebruiksaanwijzing voor toekomstig gebruik. Wij raden u aan de instructies voorafgaand aan elke behandeling opnieuw door te nemen.

- Zorg dat het apparaat en onderdelen altijd droog blijven. Zorg dat uw handen droog zijn voordat u de adapter op het stopcontact aansluit.
- Gebruik het apparaat niet in de badkamer.
- Gebruik de adapter nooit als deze een beschadigde kabel of stekker heeft, niet naar behoren functioneert of werd ondergedompeld in water. Verwijder de adapter in dat geval direct uit het stopcontact voordat u deze aanraakt. Als de adapter niet uit het stopcontact wordt verwijderd, kan er een elektrische schok optreden!

- Bedien het apparaat niet in omgevingen waarin sprake is van explosiegevaar. Dit apparaat is niet geschikt om te worden gebruikt in de aanwezigheid van een ontvlambaar anesthesiemengsel met lucht, zuurstof of distikstofmonoxide (lachgas). Houd het apparaat en alle onderdelen uit de buurt van open vuur en hete oppervlakken.
- Zorg dat u altijd bij de adapter kunt, zodat deze in geval van nood gemakkelijk van het stopcontact kan worden ontkoppeld.
- Schakel het apparaat altijd uit en ontkoppel het van het stopcontact als u het niet gebruikt, als u het wilt schoonmaken of als er sprake is van een storing.
- Trek de adapter nooit aan de kabel uit het stopcontact. Houd altijd de adapter vast tijdens het verwijderen.
- Knik de kabel van de adapter niet en leg deze niet over scherpe randen. Plaats de kabel zo dat er geen struikelgevaar ontstaat.
- Dit apparaat kan mogelijk optische straling afgeven. Kijk niet in de lamp als die aanstaat. Hierdoor kan letsel aan het oog ontstaan.

- Gebruik het apparaat niet in de buurt van controleapparatuur (zoals hartmonitors en ECG-alarmen); deze kunnen mogelijk niet goed werken als het apparaat wordt gebruikt.
- Gebruik het apparaat niet als de onderdelen of accessoires niet afkomstig zijn van de producent die in deze gebruiksaanwijzing is genoemd, als het apparaat is beschadigd, niet goed lijkt te werken of als u rook ziet of ruikt.
- Probeer het apparaat niet aan te passen, te openen of te repareren. U kunt uzelf daardoor blootstellen aan elektrische schokken. Ook vervalt dan de garantie.
- Kinderen mogen niet met het apparaat of onderdelen daarvan spelen. Ze kunnen zichzelf mogelijk verwonden of kleine onderdelen inslikken en daardoor stikken.

2. Contra-indicaties

- Dit apparaat is geschikt voor volwassenen vanaf 16 jaar.
- Het apparaat mag niet gebruikt worden door de volgende groepen: kinderen, volwassenen met fysieke, zintuiglijke of geestelijke beperkingen, of volwassenen die geen ervaring hebben met het gebruik van het apparaat of niet weten hoe het apparaat gebruikt dient te worden.
- Het apparaat is niet ontworpen voor iedereen. Ontharing met behulp van lasers of intens gepulseerd licht kan bij sommige personen tot een toename van haargroei leiden, maar dit is extreem zeldzaam (minder dan 1% van de bevolking). Potentiële gebieden voor vrouwen zijn het gezicht en de nek en voor mannen de rug, schouders en bovenarmen. Er kunnen echter ook andere gebieden worden aangetast. Personen uit het Middellandse Zeegebied, het Midden-Oosten en Zuid-Azië lopen het meeste risico.
- Het apparaat is niet geschikt voor gebruik bij kinderen of dieren.



Gebruik het apparaat niet indien u:

- van nature een donkere huid heeft (raadpleeg de huidskleurtabel in het diagram aan het begin van deze gebruiksaanwijzing). Het behandelen van een donkere huid kan nadelige bijwerkingen, zoals brandwonden, blaren en huidskleurveranderingen (hyper- of hypopigmentatie), veroorzaken.
- natuurlijk wit, grijs, lichtblond of rood lichaamshaar heeft.
- zwanger bent of borstvoeding geeft.
- een voorgeschiedenis hebt van keloïdale littekens.
- last hebt (gehad) van epilepsie.

- ⦿ een fotosensitiviteitsaandoening hebt, zoals porfyrie, polymorfe lichterrupties, urticaria solaris, lupus, etc.
- ⦿ een voorgeschiedenis hebt van huidkanker of enige vorm van kanker of gebieden met mogelijke kwaadaardige huidaandoeningen hebt.
- ⦿ in de afgelopen 6 maanden van uw arts medicijnen hebt ontvangen voor een huidaandoening.
- ⦿ allergisch bent voor metaal of gevoelig bent voor contact met chroom.
- ⦿ een andere aandoening hebt waardoor het volgens uw arts niet veilig is om het apparaat te gebruiken.
- ⦿ niet goed hitte kunt voelen vanwege een ziekte of andere gezondheidsaandoening.



Gebruik dit product niet op de volgende lichaamsdelen:

- ⦿ op zongebruinde huid.
- ⦿ rondom of in de buurt van de ogen. Gebruik het onder de jukbeenderen.
- ⦿ op tatoeages of permanente make-up, donkerbruine of zwarte vlekken (zoals grote sproeten, moedervlekken of wratten), tepels, geslachtsdelen. rond de anus of lippen.
- ⦿ lichaamsdelen waar vullingen of giftige stoffen zijn ingespoten.
- ⦿ op een lichaamsdeel waarop in het verleden sprake was van herpes.
- ⦿ huid met actief eczeem, psoriasis, beschadigingen, open wonden of infecties (koortslip), ongewone huidaandoeningen door systemische en metabolische ziekten (zoals diabetes).

- gebieden die vatbaar zijn voor rosacea.
- op spataderen.
- gebieden die pijnlijk zijn.
- gebieden waarop u in de toekomst mogelijk haar wilt laten groeien. De resultaten zijn blijvend.

3. Veiligheidsfuncties

Bij Silk'n staat veiligheid voorop

De Home Pulsed Light™ (HPL)-technologie biedt een superieure veiligheid met lagere energieniveaus. HPL zorgt voor langdurige ontharingsresultaten met een fractie van het energieniveau dat gebruikt wordt bij andere op licht gebaseerde ontharingsapparaten. Het lage energieniveau verkleint het risico op beschadiging of complicaties en draagt bij aan uw algehele veiligheid.

3.1 Huidbescherming

Ontharing op basis van licht is niet geschikt voor een zongebruinde huid. Het apparaat wordt geleverd met een ingebouwde huidskleursensor **(#5)** die is ontworpen om de teint van het oppervlak te meten en het energieniveau aan de huidteint aan te passen.

Bovendien is het behandeloppervlak **(#6)**, waardoor lichtpulsen worden geleverd, in het apparaat verzonken. Hiermee beschermt het apparaat uw huid doordat direct contact tussen het behandeloppervlak **(#6)** en de huid wordt vermeden.

3.2 Oogbescherming

Het apparaat heeft een ingebouwde veiligheidsfunctie om ogen te beschermen. Het is zo ontworpen dat er geen lichtpuls kan worden afgegeven als het behandeloppervlak (#6) nergens op is gericht. Dankzij de veiligheidsfunctie is alleen een behandeling mogelijk als het behandeloppervlak (#6) in contact is met de huid.

3.3 Blootstelling aan de zon

- ⦿ Blootstelling aan de zon bestaat onder meer uit constante onbeschermd blootstelling aan direct zonlicht gedurende meer dan 15 minuten of constante onbeschermd blootstelling aan diffuus zonlicht gedurende meer dan 1 uur.
- ⦿ Niet gebruiken op zongebruinde huid na recente blootstelling aan de zon, inclusief zonnehemels. Gebruik van het apparaat op huid die recent aan zonlicht is blootgesteld, kan nadelige bijwerkingen opleveren, zoals brandwonden, blaren en huidskleurveranderingen (hyper- of hypopigmentatie).
- ⦿ Vermijd verdere blootstelling aan de zon in de **4 weken vóór en 2 weken na** uw behandeling. Door de toename van melanine loopt de huid namelijk een groter risico bij het gebruik van een ontharingsmethode op basis van licht. Dit geldt voor alle huidtypes, inclusief huid die niet zo snel bruin wordt.

4. Kennismaking met uw apparaat

4.1 Beschrijving van het apparaat

Het apparaat is een apparaat voor permanente haarvermindering met behulp van licht, dat ontworpen is voor thuisgebruik. Het is een krachtig elektrisch apparaat. Daarom dient het op een veilige manier gebruikt te worden.

4.2 Beoogd gebruik

Het IPL-apparaat is verkrijgbaar in de winkel en bedoeld voor het verwijderen van ongewenste haargroei. Het apparaat zorgt voor een langdurige of permanente vermindering van haargroei. Permanente haarvermindering wordt gedefinieerd als een langdurige, stabiele vermindering van het aantal haren dat weer aangroeit na een reeks behandelingen. U kunt het apparaat gebruiken om ongewenst lichaamshaar te verwijderen. Ideale lichaamsgebieden zijn de oksels, bikinilijn, armen, benen, gezicht (onder de jukbeenderen), rug, schouders en borst.

Het apparaat is een medisch apparaat dat uitsluitend is bedoeld voor cosmetische behandelingen. Het apparaat is bedoeld voor particulier gebruik en niet geschikt voor commercieel of therapeutisch gebruik. Gebruik het niet voor een ander doel dan het doel dat in deze gebruiksaanwijzing wordt beschreven.

4.3 Inhoud van de verpakking

- Ontharingsapparaat
- Adapter met kabel
- Reinigingsdoek
- Opbergcassette
- Gebruiksaanwijzing
- Garantieboekje

4.4 Onderdelen van het apparaat

Raadpleeg het diagram op pagina (i) voor in deze gebruiksaanwijzing voor de locatie van elke functie.

- Energieniveau-indicatielampjes (1-5) (#1)
- Lampje van huidskleursor (#2)
- Gereed-lampje (#3)
- Bedieningsknop (#4)
- Huidskleursor (#5)
- Behandeloppervlak (#6)
- Adapterstekker (#7)

4.5 Apparaatbesturingen

Knop	Functie / modus
<p>Bedieningsknop (#4)</p> 	<ul style="list-style-type: none">• Lang indrukken: schakelt het apparaat in of uit.• Kort indrukken: het energieniveau neemt elke keer als u op de knop drukt toe. Bij energieniveau 5 brengt de volgende druk op de knop het energieniveau terug naar 1.
<p>Energieniveau-indicatielampjes x5 (#1)</p> <p>1 2 3 4 5 ○ ○ ○ ○ ○</p>	<ul style="list-style-type: none">• Groen constant: het energieniveau is actief.• Het indicatielampje voor energieniveau 1 is constant groen wanneer het apparaat is ingeschakeld.• Het aantal energieniveau-indicatielampjes komt overeen met het geselecteerde energieniveau.
<p>Gereed-lampje (#3)</p> 	<ul style="list-style-type: none">• Groen constant: het apparaat is ingeschakeld.• Licht uit: het apparaat wordt voorbereid op de volgende puls.• Groen knipperend: de huidskleur kan niet worden gedetecteerd of het apparaat wordt niet over de huid bewogen.

Knop	Functie / modus
Lampje van huidskleursor (#2) 	<ul style="list-style-type: none"> • Groen knippen: de huidskleur is te donker voor veilig gebruik.

4.6 Energieniveaus

- Het energieniveau bepaalt de intensiteit van de lichtpuls die aan de huid wordt afgegeven. Naarmate het energieniveau stijgt, verbeteren de resultaten maar neemt ook het risico op mogelijke bijwerkingen en complicaties toe (zie hoofdstuk 5.3 Mogelijke bijwerkingen).
- Het apparaat heeft 5 energieniveaus: 1 (het laagste) t/m 5 (het hoogste). Deze niveaus worden aangeduid door 5 energieniveau-indicatielampjes **(#1)**. Druk kort op de bedieningsknop **(#4)** om het niveau te wijzigen.
- Om het juiste energieniveau voor de behandelzone te bepalen, kunt u hoofdstuk 6.3 Doe een lokale test op een deel van de huidlezen.

4.7 De sensoren van het apparaat

Het apparaat heeft aanrakings- en kleursensoren.

- **Aanraking:** Het apparaat geeft alleen pulsen af als het goed in contact is met uw huid.
- **Kleur:** Het gebruik van een ontharingsmethode op basis van licht op een donkere huid kan nadelige bijwerkingen, zoals brandwonden, blaren en huidskleurveranderingen (hyper- of hypopigmentatie), veroorzaken. Het apparaat is uitgerust met een huidskleursor **(#5)** die automatisch de kleur van uw huid detecteert. De huidskleursor **(#5)** controleert de kleur van uw huid voorafgaand aan en soms ook tijdens een behandeling.

- i** Indien het apparaat detecteert dat u een donkere huidskleur heeft en het energieniveau is ingesteld op 3 of hoger, past het apparaat zich automatisch aan en schakelt het energieniveau terug naar 2.

4.8 Pulsen en glijden

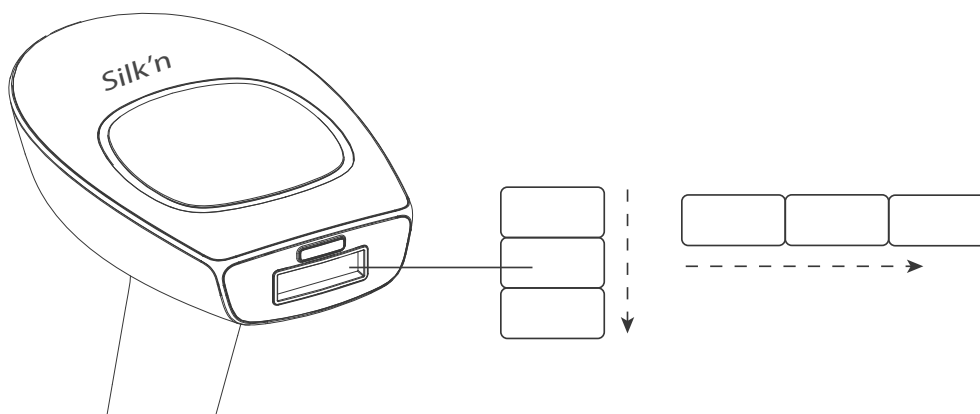

Ongeacht of u kiest voor pulsen of glijden:

- Voorkom het overslaan of overlappen van delen bij gebruik van het apparaat. Overlapping verhoogt het risico op negatieve effecten.
- Behandel dezelfde huidzone niet meer dan één keer per behandeling.

Pulsen is de beste techniek om specifieke plekken of kleine oppervlakken te behandelen.

- Druk het behandeloppervlak (**#6**) tegen uw huid. Werk in rijen (zijwaarts of naar beneden, zoals weergegeven in de afbeelding). Begin aan het ene uiteinde van de rij en werk richting het andere uiteinde.
- Het behandeloppervlak (**#6**) creëert tijdelijke drukplekken op de behandelde zone, zodat u kunt zien welke zones u al behandeld heeft.
- Na elke puls verplaatst u het behandeloppervlak (**#6**) naar de volgende plek. Herhaal deze pulsende bewegingen in de hele zone die u aan het behandelen bent.

Glijden is de beste techniek voor het behandelen van grotere delen van het lichaam.

- Druk het behandeloppervlak (**#6**) stevig tegen uw huid en laat het langzaam over uw huid glijden (zijwaarts of naar beneden, zoals weergegeven in de afbeelding). Zorg ervoor dat het behandeloppervlak (**#6**) altijd stevig op de huid gedrukt wordt.
- Op lagere energieniveaus heeft het apparaat slechts 1-1,5 seconde nodig om te herladen tussen pulsen. Hierdoor wordt een continue reeks flitsen gegenereerd.

5. Behandelingen

5.1 Behandelingsschema

De effectiviteit van de ontharing verschilt per persoon en is afhankelijk van de lichaamszone, de haarkleur en hoe het apparaat gebruikt wordt. Een volledige haargroeicyclus duurt gewoonlijk 18 tot 24 maanden. Gedurende deze periode zijn meerdere behandelsessies vereist om permanente haarvermindering te bereiken.

Een normaal ontharingsplan tijdens een volledige haargroeicyclus bestaat gewoonlijk uit:

- **Behandelingen 1-4:** Inplannen met tussenperioden van twee weken.
- **Behandelingen 5-7:** Inplannen met tussenperioden van vier weken.
- **Behandelingen 8+:** Behandelen indien nodig - totdat de gewenste resultaten zijn bereikt.

Het apparaat werkt het best op oksels, bikinilijn, armen, benen, rug, schouders en borst (met uitzondering van de tepels). Voor het gezicht: gebruiken onder de jukbeenderen, maar niet rondom of in de buurt van de ogen of lippen.

Huidtype ¹	Lichaamshaar ²	Lichtintensiteit [J/cm ²]	Deel van het lichaam	Gemiddelde behandel-tijd	Effectiviteit van de haarvermindering
1-6	Donkerblond tot bruin	2,5-4	Onder- of bovenbenen	Sessies 10-12 ong. met tussenpozen van ca. 4 weken	60%
			Armen		50%
			Bikinilijn		60%
			Oksels		55%
1-6	Bruin tot zwart	2,5-4	Onder- of bovenbenen	Sessies 8-10 ong. met tussenpozen van ca. 4 weken	70%
			Armen		60%
			Bikinilijn		70%
			Oksels		65%

1 De persoonlijke reactie hangt af van zowel het haartype als van biologische factoren die invloed hebben op haargroeipatronen. Sommige gebruikers reageren sneller of langzamer dan het gemiddelde aantal behandelingen.

2 Men kan geen permanente haarvermindering tijdens een enkele of dubbele behandelsessie verwachten. De duur van de rustperiode voor haarfollikels is tevens afhankelijk van het lichaamsdeel.

NL

5.2 Wat kunt u van het apparaat verwachten

Het is normaal dat u tijdens een behandelingsessie het volgende ervaart en voelt:

- **Geluid van een ventilator:** De koelventilator produceert een vergelijkbaar geluid als een föhn.
 - **Er klinkt bij elke puls een 'plopgeluidje':** Het is normaal dat u een subtiel plopgeluidje hoort terwijl u de lichtflits ziet als er een HPL-lichtpuls wordt geactiveerd.
 - **Een warm en tintelend gevoel:** Bij elke lichtpuls.
 - **Een milde rode of rozige kleur:** Het is niet ongevoel dat u tijdens of net na uw behandelingsessie een zeer milde, rozige kleur op de huid waarneemt. Dit is het best zichtbaar rondom de haren zelf.
- ⚠ Stop het gebruik meteen als u ziet dat de huid helemaal rood wordt of als er blaren of brandwonden ontstaan.

5.3 Mogelijke bijwerkingen

Als het apparaat volgens de instructies wordt gebruikt, zijn bijwerkingen en complicaties als gevolg van het gebruik onwaarschijnlijk. Niettemin brengen alle cosmeticaproducten, inclusief producten die zijn ontwikkeld voor thuisgebruik, een zekere mate van risico's met zich mee. Daarom is het belangrijk dat u de risico's en de mogelijke complicaties bij het gebruik van Pulsed Light-ontharingssystemen voor thuisgebruik, begrijpt en aanvaardt.

Er is een klein risico dat het 'stapelen' of overlappen van meerdere pulsen op hetzelfde deel van de huid enige bijwerkingen veroorzaakt.

Lichte huidklachten

Home Pulsed Light-ontharing wordt over het algemeen goed verdragen. Toch kunnen sommige gebruikers tijdens het gebruik een mild ongemak ervaren. Dit kan het beste worden beschreven als een mild prikkend gevoel rondom de behandelde huid. Het brandende gevoel kan zich voordoen tijdens of na de behandeling.

Verlaag het energieniveau als u pijn voelt en een merkbare huidirritatie opmerkt tijdens de behandeling. Stop met de behandeling als dat niet helpt.

Roodheid van de huid

Uw huid kan meteen of binnen 24 uur na het gebruik van het apparaat rood worden. Deze roodheid verdwijnt meestal binnen 24 uur.

Raadpleeg uw arts als de roodheid niet binnen 2 tot 3 dagen verdwijnt.

Zorg dat u het energieniveau gebruikt dat comfortabel is voor u en geschikt is voor uw huidtype.

Overmatige roodheid en zwelling

In zeldzame gevallen kan de behandelde huid erg rood worden en zwellen. Dit komt meestal voor bij gevoelige lichaamszones. De roodheid en zwelling zou binnen 2 tot 7 dagen moeten afnemen en moet frequent gekoeld worden met ijs. Voorzichtig reinigen is geen probleem, maar vermijd blootstelling aan de zon.

Toegenomen gevoeligheid van de huid

De huid van de behandelde zone is gevoeliger, waardoor u last kunt krijgen van een droge huid of huidschilfers.

Blaren of brandwonden, huidwonden

Het is zeer zeldzaam, maar na behandeling kunnen blaren, brandwonden of wonden aan de huid ontstaan. Het kan een aantal weken duren voor dat deze geheeld zijn en in zeer zeldzame gevallen kunnen ze een zichtbaar litteken achterlaten.

Koel de aangetaste zone en smeer deze in met brandwondenzalf. Wacht totdat de huidzone volledig is geheeld voordat u een nieuwe behandeling start en gebruik een lager energieniveau.

Raadpleeg uw huisarts als de huid niet binnen 3 dagen weer normaal is.

Infectie of blauwe plekken

Infectie van de huid is zeer zeldzaam, maar er bestaat nog steeds een risico na een (brand)wond aan de huid die door het apparaat is veroorzaakt.



In zeer zeldzame gevallen kan het apparaat blauw-paarse plekken veroorzaken die 5 tot 10 dagen zichtbaar kunnen blijven. Terwijl de blauwe plekken vervagen kan er een roestbruine verkleuring van de huid optreden (hyperpigmentatie).

Littekenvorming

In zeer zeldzame gevallen kan er littekenvorming optreden. Meestal is het litteken een platte, witte beschadiging op de huid (hypotrofisch). Het kan echter ook groot en rood zijn (hypertrofisch) of groot zijn en verder strekken dan de randen van de verwonding zelf (keloïde). Er kunnen aanvullende schoonheidsbehandelingen nodig zijn om het uiterlijk van het litteken te verbeteren.

Pigmentveranderingen

Het apparaat richt zich op de haarschacht – met name op de gepigmenteerde cellen in de haarfollikel en de haarfollikel zelf. Desondanks bestaat het risico op tijdelijke hyperpigmentatie (toename van pigment of bruine verkleuring) of hypopigmentatie (verbleking) van de omliggende huid. Het risico op veranderingen in huidpigmentatie is groter bij mensen met een donkere huidskleur of met een zeer zongebruinde huid. Gewoonlijk is verkleuring of veranderingen in huidpigmentatie tijdelijk, en is permanente hyperpigmentatie of hypopigmentatie zeldzaam.

-  Stop onmiddellijk met de behandeling als één van deze bijwerkingen ernstig is.
-  Raadpleeg uw arts als de bijwerkingen niet binnen 2 tot 3 dagen verdwijnen.

6. Aan de slag!

6.1 Het apparaat aansluiten

1. Haal het apparaat en de overige onderdelen uit de doos.
2. Steek de adapter in de adapterstekker op het apparaat (#7) en steek de adapter in een stopcontact. Alle energieniveau-indicatielampjes (#1) zullen gaan branden, en daarna weer uitgaan.

6.2 Voorbereiding op de behandeling

-  Verwijder voorafgaand aan de behandeling alle sieraden in of rondom het te behandelen gebied.
 1. Het te behandelen gebied moet voorafgaand aan de behandeling geschoren, schoon en droog zijn en geen poeder, antitranspirant of deodorant bevatten. **Het haar niet waxen, uittrekken of met een pincet verwijderen.**
-  Gebruik nooit brandbare vloeistoffen, zoals alcohol (inclusief parfums, ontsmettingsvloeistof of andere alcoholbevattende middelen) of aceton voor het reinigen van de huid voorafgaand aan gebruik.
-  Gebruik het apparaat niet als het behandeloppervlak (#6) kapot is of ontbreekt.

2. Zorg dat u moedervlekken, wratjes of andere oneffenheden op de huid die niet hoeven te worden behandeld, afdekt. Gebruik een materiaal dat het licht niet absorbeert, zoals een witte doek of witte medische tape.

6.3 Doe een lokale test op een deel van de huid

U moet beslissen welk energieniveau geschikt is voor uw huidtype en voor de zone die u wilt behandelen. U kunt bijvoorbeeld één gebied behandelen op energieniveau 1 en een ander gebied op niveau 4.

Om het juiste energieniveau te kiezen, moet u elke behandelzone apart testen (raadpleeg de huidskleurenkaart op de voorzijde van deze gebruiksaanwijzing).

Herhaal deze lokale test voor elk deel van het lichaam dat u wilt behandelen.

1. Druk op de bedieningsknop **(#4)** om het apparaat aan te zetten. Het energieniveau-indicatielampje **(#1)** van niveau 1 zal gaan branden.
2. Plaats het behandeloppervlak **(#6)** op uw huid om één puls te verzenden. Als u daarbij geen noemenswaardig ongemak ervaart, drukt u nogmaals op de bedieningsknop **(#4)**. Hierdoor wordt het energieniveau verhoogd. Verzend een puls op een andere plek met energieniveau 2.
3. Vervolg de test met hogere energieniveaus. Gebruik de energieniveaus die aangegeven staan op de huidskleurenkaart. U kunt uw sessie beginnen wanneer u het hoogste energieniveau gevonden hebt dat comfortabel aanvoelt voor het te behandelen gebied.

i Gebruik een lager energieniveau als u ongemak ervaart.

U kunt nu een behandeling uitvoeren.

6.4 Behandelstappen

1. Druk op de bedieningsknop **(#4)**. Het apparaat wordt ingeschakeld, het indicatielampje voor energieniveau 1 **(#1)** gaat branden en u hoort een blazend geluid.
2. Nadat op de bedieningsknop **(#4)** is gedrukt, zal het gereed-lampje **(#3)** gaan branden. Het apparaat is dan klaar voor gebruik op de laagste energiestand. Begin bij uw eerste behandeling altijd met energieniveau 1.
3. **Stel het energieniveau in.** Druk herhaaldelijk op de bedieningsknop **(#4)** om het energieniveau te verhogen totdat u het gewenste niveau bereikt heeft. De energieniveau-indicatielampjes **(#1)** geven het ingestelde energieniveau aan (zie hoofdstuk [4.6 Energieniveaus](#)). Het aantal energieniveau-indicatielampjes **(#1)** dat brandt, geeft het geselecteerde energieniveau weer.
4. Kies of u de zone wilt behandelen door te **Pulsen** of te **Glijden** (raadpleeg hoofdstuk [4.8 Pulsen en glijden](#)).
5. Plaats het behandeloppervlak **(#6)** op de huid. Zorg ervoor dat de huid gelijkmatig en glad is. Zodra het behandeloppervlak **(#6)** volledig in contact staat met de huid, gaat het gereed-lampje **(#3)** langzaam knipperen.
6. Het apparaat zal eerst automatisch de kleur van uw huid vaststellen en zal een lichtpuls richting uw huid verzenden. U zult een licht warm en tintelend gevoel ervaren en hoort mogelijk een ploppend geluid.
7. Als u aan het 'pulsen' bent, verwijder dan het apparaat van uw huid. Het apparaat zal onmiddellijk herladen voor de volgende puls. Na een paar seconden (afhankelijk van het ingestelde energieniveau) zal het gereed-lampje **(#3)** weer gaan branden en beginnen te knipperen wanneer het apparaat tegen de huid gedrukt wordt.

8. Als u aan het 'pulsen' bent, kunt u het proces herhalen. Als u aan het glijden bent, kunt u gewoon doorgaan. Ga door met 'pulsen' of 'glijden' totdat de zone volledig behandeld is.

i Probeer gaten of overlapping te vermijden.

i Dit apparaat geeft alleen herhaalde pulsen af als het goed in contact is met uw huid en u het blijft verplaatsen.

 Stop het gebruik meteen wanneer er blaren ontstaan of uw huid branderig aanvoelt, als u zich niet meer comfortabel voelt of als het apparaat te heet wordt.

6.5 Nazorg na de behandeling

Zodra u de behandelsessie heeft beëindigd:

1. Druk lang op de bedieningsknop **(#4)** om het apparaat uit te schakelen. Onthoud welk energieniveau u als laatst heeft gebruikt, aangezien dit niet wordt hervat wanneer het apparaat opnieuw wordt ingeschakeld.
2. Verwijder de adapter uit het stopcontact, maak het apparaat schoon en berg het veilig op (zie hoofdstuk 7. Schoonmaken, onderhouden en opbergen).
3. We adviseren u na uw behandelsessie een bodylotion op het behandelde oppervlak aan te brengen om uw huid te helpen sneller van de behandeling te herstellen.

7. Schoonmaken, onderhouden en opbergen

Het is belangrijk dat u het apparaat na elk behandeling schoonmaakt.

- Koppel het apparaat los van het stopcontact.
- Het apparaat en het behandeloppervlak **(#6)** kunnen worden gereinigd door deze af te vegen met een schoon, droog doekje en 70% alcohol. Gebruik nooit aceton of andere schurende vloeistoffen: hierdoor wordt uw apparaat beschadigd
- Gebruik een doekje om het apparaat droog te maken.
- Wij raden u aan het apparaat na het reinigen op te bergen in de originele verpakking.

8. Oplossen van problemen

Probeer uw Silk'n-apparaat niet te openen of te repareren. U kunt zichzelf blootstellen aan gevaarlijke elektrische componenten of gepulseerde lichtenergie die ernstige lichamelijke letsels kunnen veroorzaken. Ook vervalt dan de garantie. Neem contact op met de klantenservice als uw vraag of probleem blijft bestaan.

Probleem	Controle
Het apparaat start niet.	Controleer of de adapter correct verbonden is met het apparaat en of het aangesloten is op een wandcontactdoos.
Er wordt geen lichtpuls verzonden wanneer het apparaat contact maakt met mijn huid.	Controleer of het apparaat aangesloten is en het gereed-lampje (#3) brandt. Zorg ervoor dat het behandeloppervlak (#6) gelijkmatig en stevig tegen de huid gedrukt is. Het is ook mogelijk dat uw huidskleur te donker is.

Probleem	Controle
Het huidskleursor-lampje (#2) en het gereed-lampje (#3) knipperen.	De huidskleur is te donker.
Eén of meerdere lampjes knipperen voortdurend.	Er is een storing opgetreden in het apparaat.
Het apparaat is gestopt met werken en staat in standby-modus.	Druk nogmaals op de bedieningsknop (#4) om het apparaat in te schakelen.

9. Klantenservice

Kijk voor meer informatie op onze website: www.silkn.eu. Deze gebruiksaanwijzing is tevens beschikbaar in PDF-download op: www.silkn.eu. Neem contact op met de klantenservice om onverwachte activiteiten of gebeurtenissen en eventuele andere problemen met uw apparaat te melden. Onze contactgegevens:

Land	Servicenummer	E-mailadres
België	0800-29316	serviceconsommateurbe@silkn.eu
Frankrijk	0891-655557	serviceconsommateurfr@silkn.eu
Duitsland	089 51 23 44 23	kundenservicede@silkn.eu
Italië	+31 (0)180-330 550	servizioclientiit@silkn.eu
Nederland	0900-2502217	klantenservicenl@silkn.eu
Spanje	900 823 302	servicioalcliente@silkn.eu
Verenigd Koninkrijk	0906-2130009	customercareuk@silkn.eu
Overige landen	+31 (0)180-330 550	info@silkn.eu

10. Garantie

Raadpleeg het aparte garantieboekje voor uitgebreide informatie.

- i** De producent aanvaardt geen aansprakelijkheid voor schade of letsel als gevolg van ongepast of onjuist gebruik.

11. Verwijdering

Voer dit apparaat aan het einde van de levensduur af overeenkomstig de wetten in uw land voor het afvoeren van elektrische producten.



Verpakking: Scheid de materialen als u de verpakking verwijdert. Voer papier en karton af als oud papier en het folie via de inzamelingsdienst voor recyclebare materialen.



Apparaat: Niet afvoeren samen met het huishoudelijk afval! De AEEA-richtlijn vereist dat u dit elektrische apparaat (inclusief alle accessoires en onderdelen) afvoert naar een speciaal afvalinzamelpunt voor de recycling van elektrische apparaten. Dit garandeert dat het apparaat op professionele wijze wordt gerecycled en voorkomt dat er schadelijke stoffen* vrijkomen in het milieu. Zorg dat het apparaat niet is opgeladen voordat u het afvoert.

* Producten met de aanduiding Cd = cadmium, Hg = kwik, Pb = lood.

12. Specificaties

Modelnr.	H3220
Grootte behandelde plaats	0,9cm x 3cm [2,7cm ²]
Technologie	Home Pulsed Light™
Maximaal energieniveau	Max. 4J/cm ²
Golflengte	475-1200nm
Bediening & veiligheid	De huidskleursor verzekert u ervan dat het apparaat uitsluitend op geschikte huidtypes gebruikt wordt.
Gewicht	275 g
Vervoer en opslag tussen gebruik en opslagomstandigheden	Temperatuur: -40 tot +70 °C Relatieve luchtvochtigheid: 10 tot 90% Atmosferische druk: 500 tot 1060 hPa
Gebruiksomstandigheden	Temperatuur: 10 tot 35 °C Relatieve luchtvochtigheid: 30 tot 75% Atmosferische druk: 700 tot 1060 hPa
Tijdsduur van minimale opslagtemperatuur tussen sessies tot minimale werkingstemperatuur bij omgevingstemperatuur van 20°C	30 minuten
Tijdsduur van maximale opslagtemperatuur tussen sessies tot maximale werkingstemperatuur bij omgevingstemperatuur van 20°C	30 minuten
Gebruiksmodus	Continu

Adaptermodellen en -classificatie	KSAPV0361200300D5
Ingangsspanning Uitgangsspanning	100-240 V; 50-60 Hz; 0,9 A 12 Vdc; 3,0 A
Duur van pulslucht Herhalingsfrequentie	500-800µs max. 0,7Hz
Bescherming tegen elektrische schokken	Medisch apparaat uit klasse 2 Toegepast onderdeel van het type BF
Verwachte levensduur van het apparaat	5 jaar
Pulsparameters (seconden)	Energieniveau 1: 0,9 Energieniveau 2: 1,1 Energieniveau 3: 1,4 Energieniveau 4: 1,7 Energieniveau 5: 2,0

NL

13. Pictogrammen en symbolen

	Belangrijke informatie over het gebruiken of onderhouden van het apparaat.
	Een verklaring of gebeurtenis die op een mogelijk of dreigend gevaar of probleem of op een andere onprettige situatie duidt wanneer het apparaat wordt gebruikt.
	Producten die zijn voorzien van dit symbool voldoen aan de eisen van de Europese richtlijnen.
	Niet afvoeren samen met het huishoudelijk afval. Afvoeren volgens de regelgeving van uw land ter bescherming van het milieu. Overeenkomstig de AEEA-richtlijn.
	Volg de gebruiksaanwijzing.

	Mate van bescherming tegen elektrische schokken: toegepast onderdeel van het type BF.
	Droog houden.
	Fabricagedatum.
	Fabrikant.
	EU Bevoegde Vertegenwoordiger.
	Productserienummer.
IP30	Het apparaat is beschermd tegen de toegang van voorwerpen met een diameter groter dan 2,5mm, zoals vingers, om bescherming te bieden tegen elektrische schokken.
	Klasse II - De adapter is beschermd tegen rechtstreekse elektrische schokken door middel van een dubbele isolatie.

14. Labeling

Raadpleeg het bijbehorende hoofdstuk in het Engels.

15. Technische resultaten

Raadpleeg het bijbehorende hoofdstuk in het Engels.

16. Juridische kennisgeving

Copyright 2020 © Home Skinovations Ltd. Alle rechten voorbehouden.

Home Skinovations Ltd behoudt zich het recht voor om wijzigingen door te voeren aan haar producten of specificaties teneinde de prestaties, de betrouwbaarheid en/of de produceerbaarheid te verbeteren. De informatie verschaft door Home Skinovations Ltd wordt op het moment van publicatie geacht accuraat en betrouwbaar te zijn. Echter, Home Skinovations Ltd aanvaardt geen enkele aansprakelijkheid voor het gebruik ervan. Er wordt geen licentie verleend bij implicatie of anderzijds, op grond van welk patent of patentrecht van Home Skinovations Ltd dan ook. Niets van dit document mag verveelvoudigd of openbaar worden gemaakt, in welke vorm of op welke wijze dan ook, elektronisch of mechanisch, voor welk doeleinde dan ook, zonder uitdrukkelijke schriftelijke toestemming van Home Skinovations Ltd. De gegevens kunnen worden gewijzigd zonder voorafgaande kennisgeving. Home Skinovations Ltd heeft patenten en lopende patentaanvragen, handelsmerken, auteursrechten en andere intellectuele eigendomsrechten die de onderwerpen in dit document dekken. Het verkrijgen van dit document geeft u geen enkele licentie voor het gebruik van deze patenten, handelsmerken, auteursrechten of welke andere intellectuele eigendomsrechten dan ook, tenzij expliciet vermeld in een schriftelijke toestemming van Home Skinovations Ltd. De specificaties kunnen worden gewijzigd zonder voorafgaande kennisgeving. Silk'n en het Silk'n-logo zijn gedeponeerde handelsmerken van Home Skinovations Ltd, Tavor Building, Shaar Yokneam P.O.Box 533, Yokneam 2069206, ISRAËL, www.silkn.com, info@silkn.com.

Índice

1.	Advertencias	117
2.	Contraindicaciones	120
3.	Características de seguridad.....	122
3.1	Protección de la piel.....	122
3.2	Protección ocular	123
3.3	Exposición al sol	123
4.	Conozca su dispositivo	124
4.1	Descripción del dispositivo	124
4.2	Uso previsto.....	124
4.3	Contenido del paquete.....	124
4.4	Partes del dispositivo.....	125
4.5	Controles del dispositivo	125
4.6	Niveles de energía	126
4.7	Sensores del dispositivo.....	126
4.8	Pulsación y deslizamiento	127
5.	Tratamientos	128
5.1	Plan de tratamiento.....	128
5.2	Qué puede ocurrir al usar el dispositivo.....	130
5.3	Posibles efectos secundarios.....	130
6.	¡Primeros pasos!.....	133
6.1	Conectar el dispositivo	133
6.2	Antes del tratamiento	133
6.3	Realizar una prueba.....	134
6.4	Pasos de tratamiento.....	135
6.5	Después del tratamiento.....	136
7.	Limpieza, mantenimiento y almacenamiento.....	137
8.	Resolución de problemas	137
9.	Servicio al cliente	138
10.	Garantía	139
11.	Eliminación de residuos	139
12.	Especificaciones	140
13.	Signos y símbolos	141
14.	Etiquetado	142
15.	Resultados técnicos	142
16.	Aviso legal	143

1. Advertencias



El manual del usuario se basa en los estándares y normativas en vigor en la Unión Europea. Cuando esté en el extranjero, debe seguir las directrices y leyes específicas del país en el que se encuentre.

Antes de usar el dispositivo, lea este manual del usuario por completo, y guárdelo para su uso futuro. Le recomendamos que se familiarice de nuevo con las instrucciones antes de cada tratamiento.

- Mantenga siempre el dispositivo y sus diferentes partes secos. Asegúrese siempre de que sus manos están secas antes de conectar el adaptador al suministro eléctrico.
- No utilice el dispositivo en el baño.
- No utilice nunca el adaptador si están dañados el cable o la clavija, si este no funciona correctamente o si se ha sumergido en agua. Si eso sucede, desenchufe el adaptador de inmediato antes de tocarlo. ¡Si no desenchufa el adaptador, podría producirse una descarga eléctrica!

- No utilice el dispositivo en entornos donde haya un riesgo de explosión. Este dispositivo no es adecuado para su uso en presencia de mezclas anestésicas inflamables, con aire, oxígeno u óxido nitroso. Mantenga el dispositivo y todas sus piezas lejos de llamas abiertas y superficies calientes.
- Mantenga el adaptador accesible en todo momento para que pueda ser retirado del suministro eléctrico fácilmente en caso de emergencia.
- Siempre apague el dispositivo y desconéctelo del suministro eléctrico cuando no lo esté utilizando, cuando vaya a limpiarlo, o en caso de avería.
- Nunca tire del cable del adaptador para desenchufarlo. Desenchúfelo siempre sujetando el adaptador.
- No retuerza el cable del adaptador ni lo deje sobre bordes afilados. Colóquelo de tal forma que no pueda tropezar con él.
- El dispositivo emite una radiación óptica potencialmente peligrosa. No mire directamente a la lámpara en funcionamiento. Puede dañar los ojos.

- No usar el dispositivo en presencia de un equipo de monitorización (por ejemplo monitores cardíacos, alarmas de ECG), que pueden no funcionar correctamente cuando el dispositivo está en uso.
- No utilice el dispositivo si las piezas o accesorios no han sido suministrados por el fabricante como se define en este manual, o si el dispositivo está dañado, no parece funcionar adecuadamente, o si ve o huele humo.
- No intente modificar, abrir ni reparar el dispositivo. Puede sufrir una descarga eléctrica. Además, la garantía quedaría anulada.
- Los niños no deben jugar con el dispositivo ni con ninguna de sus piezas. Pueden hacerse daño o ingerir piezas pequeñas y asfixiarse.

2. Contraindicaciones

- El dispositivo es adecuado para adultos a partir de 16 años de edad.
- Este dispositivo no se deberá utilizar en las siguientes personas: niños, adultos con capacidad física, sensorial o psicológica limitada, o que no tengan experiencia o conocimiento sobre cómo usar el dispositivo.
- El dispositivo no está diseñado para todo el mundo. La depilación por medio de fuentes de luz pulsada intensa puede causar un aumento del crecimiento del vello en algunos individuos, aunque esto es extremadamente raro (menos del 1% de la población). Las zonas potenciales para las mujeres son el rostro y el cuello, y para los hombres, la espalda, hombros y parte superior de los brazos, aunque otras áreas podrían verse afectadas. Los grupos de más alto riesgo son las personas originarias del Mediterráneo, Oriente Medio y el Sudeste Asiático.
- El dispositivo no es adecuado para su uso en niños o animales.

No utilice este dispositivo si:

- tiene una piel naturalmente oscura (consulte el gráfico de color de la piel en la parte delantera de este manual del usuario). Tratar la piel oscura puede resultar en efectos adversos como quemaduras, ampollas y cambios en el color de la piel (por ejemplo, híper o hipopigmentación).
- tiene el vello naturalmente blanco, gris, rubio claro o pelirrojo.
- está embarazada o en período de lactancia.
- tiene antecedentes de formación de cicatrices queloides.
- ha sufrido o sufre epilepsia.

- ⦿ tiene una enfermedad relacionada con la fotosensibilidad, como la porfiria, la erupción lumínica polimórfica, urticaria solar, lupus, etc.
- ⦿ tiene un historial de cáncer de piel o sufre cualquier tipo de cáncer, o tiene áreas potenciales de tumores malignos cutáneos.
- ⦿ ha recibido medicamentos recetados por su médico para una afección de la piel en los últimos seis meses.
- ⦿ es alérgico al metal, o tiene sensibilidad por contacto con el cromo.
- ⦿ tiene cualquier otra afección que, en opinión de su médico, haría que el uso del dispositivo sea arriesgado para usted.
- ⦿ no puede sentir el calor adecuadamente debido a una enfermedad u otro problema de salud.



No utilizar en estas partes del cuerpo:

- ⦿ en piel bronceada.
- ⦿ alrededor o cerca de los ojos. Usar por debajo de los pómulos.
- ⦿ sobre tatuajes o maquillaje permanente, manchas marrón oscuro o negras (como grandes pecas, marcas de nacimiento, lunares o verrugas), pezones, genitales, alrededor del ano o en los labios.
- ⦿ zonas en las que se han inyectado sustancias de relleno o toxinas.
- ⦿ una parte del cuerpo que tenga antecedentes de brotes de herpes.
- ⦿ piel que tiene eccema activo, psoriasis, lesiones, heridas abiertas o infecciones (herpes), enfermedades de la piel causadas por enfermedades sistémicas o metabólicas (por ejemplo: diabetes).

- áreas que son propensas a la rosácea.
- sobre venas varicosas.
- áreas que son dolorosas.
- zonas donde desea que el vello crezca más adelante. Los resultados son permanentes.

3. Características de seguridad

Con Silk'n la seguridad es primordial

La tecnología de luz pulsada Home Pulsed Light™ (HPL) le proporciona una seguridad superior con menores niveles de energía. HPL alcanza resultados de depilación a largo plazo con una fracción del nivel de energía utilizado por otros equipos de depilación. La baja energía reduce el riesgo de daños o complicaciones y contribuye a su seguridad general.

3.1 Protección de la piel

La depilación a base de luz no es adecuada para la piel bronceada. El dispositivo cuenta con un sensor del color de piel **(#5)** integrado que está diseñado para medir la complejión de la superficie aplicada y activa los niveles de energía de acuerdo con la complejión de la piel.

Además, la superficie de tratamiento **(#6)**, a través de la cual se aplican los impulsos de luz, está empotrada dentro del dispositivo. Esto permite que el dispositivo proteja su piel al evitar el contacto directo entre la superficie de tratamiento **(#6)** y la piel.

3.2 Protección ocular

El dispositivo tiene una función de seguridad integrada para la protección ocular. Ha sido diseñada de forma que el impulso de luz no pueda emitirse cuando la superficie de tratamiento **(#6)** esté dirigida al aire. La función de seguridad permite el tratamiento solo cuando la superficie de tratamiento **(#6)** esté en contacto con la piel.

3.3 Exposición al sol

- La exposición solar incluye una exposición constante sin protección a la luz solar directa durante más de 15 minutos, o una exposición constante sin protección a la luz solar difusa durante más de una hora.
- No utilizar sobre piel bronceada tras una exposición solar reciente, incluyendo máquinas de bronceado. El uso del dispositivo sobre la piel que haya estado expuesta recientemente a la luz solar puede causar efectos adversos como quemaduras, ampollas y cambios en el color de la piel (híper o hipopigmentación).
- Evite la exposición al sol durante las **4 semanas anteriores y 2 semanas posteriores** al tratamiento. Esto se debe a que cantidades más altas de melanina exponen la piel a un mayor riesgo cuando se utiliza todo método de depilación a base de luz. Esto se aplica a todos los tipos de piel, incluso las que aparentemente no se broncean rápido.

4. Conozca su dispositivo

4.1 Descripción del dispositivo

El dispositivo es un dispositivo a base de luz para la reducción permanente del vello, diseñado para su uso en el hogar. Es un potente aparato eléctrico y debe usarse poniendo especial atención en los temas de seguridad.

4.2 Uso previsto

El dispositivo IPL es un dispositivo para el usuario final destinado a eliminar el vello no deseado a largo plazo, o una reducción permanente del vello. La reducción permanente de vello se define como una reducción estable a largo plazo del número de vellos que vuelven a crecer después del régimen de tratamiento. Puede utilizar el dispositivo para eliminar vello corporal no deseado. Las áreas corporales ideales para su uso incluyen las axilas, línea de bikini, brazos, piernas, rostro (por debajo de los pómulos), espalda, hombros y pecho.

El dispositivo es un dispositivo médico y está previsto exclusivamente para tratamientos cosméticos. El dispositivo es para uso privado y no es adecuado para uso comercial o terapéutico. No utilice el dispositivo para ningún otro fin que no esté descrito en este manual.

4.3 Contenido del paquete



- Dispositivo de depilación
- Adaptador con cable
- Paño de limpieza
- Estuche
- Manual del usuario
- Folleto de garantía

4.4 Partes del dispositivo

Consulte el diagrama en la página (i) al comienzo de este manual para ver la ubicación de cada función.

- Luces indicadoras del nivel de energía (1-5) **(#1)**
- Luz sensora del color de piel **(#2)**
- Luz de preparado **(#3)**
- Botón de control **(#4)**
- Sensor del color de piel **(#5)**
- Superficie de tratamiento **(#6)**
- Enchufe adaptador **(#7)**

4.5 Controles del dispositivo

Botón	Función/Modo
Botón de control (#4) 	<ul style="list-style-type: none"> • Pulsación larga: enciende o apaga el dispositivo • Pulsación corta: cada pulsación aumenta el nivel de energía. Cuando esté en el nivel de energía 5, la siguiente pulsación hará que el dispositivo vuelva al nivel de energía 1.
Luces indicadoras del nivel de energía x5 (#1) 1 2 3 4 5 ○ ○ ○ ○ ○	<ul style="list-style-type: none"> • Verde constante: el nivel de energía está activo. • La luz indicadora del nivel de energía 1 está en verde constante cuando se enciende el dispositivo. • El número de luces indicadoras del nivel de energía encendidas se corresponde con el nivel de energía seleccionado.
Luz de preparado (#3) 	<ul style="list-style-type: none"> • Verde constante: cuando el dispositivo se enciende. • Luz apagada: el dispositivo está preparándose para el siguiente impulso. • Parpadea en verde: no se puede detectar el color de la piel, o no hay movimiento por la piel.

Botón	Función/Modo
Luz sensora del color de piel (#2) 	<ul style="list-style-type: none"> • Parpadea en verde: el color de la piel es demasiado oscuro para un uso seguro.

4.6 Niveles de energía

- El nivel de energía determina la intensidad del pulso de luz que se transmite a la piel. A medida que aumenta el nivel de energía, también lo hacen los resultados, así como el riesgo de posibles efectos secundarios y complicaciones (consulte la sección [5.3 Posibles efectos secundarios](#)).
- El dispositivo tiene 5 niveles de energía, desde el 1 (el más bajo) hasta el 5 (el más alto), representados por 5 luces indicadoras del nivel de energía (#1). Para cambiar los niveles, pulse brevemente el botón de control (#4).
- Para determinar el nivel de energía adecuado para el área de tratamiento, consulte la sección [6.3 Realizar una prueba](#).

4.7 Sensores del dispositivo

El dispositivo tiene sensores por tacto y color.

- **Tacto:** El dispositivo solo emitirá impulsos cuando esté en firme contacto con su piel.
- **Color:** La depilación a base de luz en tonos de piel más oscuros puede causar efectos adversos como quemaduras, ampollas y cambios en el color de la piel (híper o hipo pigmentación). El dispositivo tiene un sensor de color de piel (#5) que detecta el color de su piel automáticamente. El sensor de color de piel (#5) comprueba el color de su piel al inicio de y, ocasionalmente, durante cada tratamiento.

- i** Si el dispositivo detecta que su tono de piel es oscuro, y el nivel de energía está en 3 o más alto, el dispositivo se ajustará automáticamente y establecerá el nivel de energía a 2.

4.8 Pulsación y deslizamiento

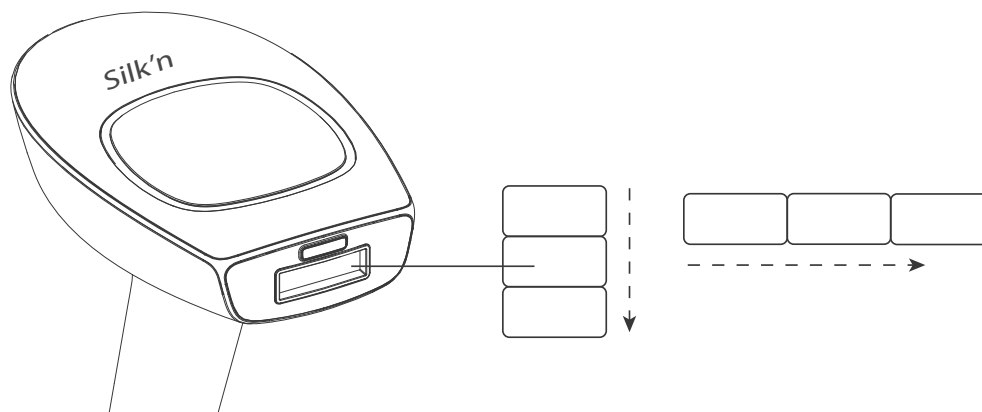

Tanto si decide realizar pulsaciones como deslizamiento:

- Evite huecos o solapamientos cuando use el dispositivo. Los solapamientos aumentan la probabilidad de efectos adversos.
- No trate la misma área de piel más de una vez por sesión de tratamiento.

La pulsación es la mejor técnica para tratar puntos específicos o zonas pequeñas.

- Presione la superficie de tratamiento **(#6)** sobre su piel. Trabaje en filas (tanto entre las filas o hacia abajo, como se muestra en la imagen). Empiece en un extremo de cada fila y avance hasta el otro extremo.
- La superficie de tratamiento **(#6)** crea marcas de presión temporales en el área tratada para que pueda ver las áreas que ha tratado.
- Después de cada impulso, mover la superficie de tratamiento **(#6)** al siguiente punto. Continúe ejerciendo esta acción pulsada sobre el área que está tratando.

El deslizamiento es la mejor técnica para tratar zonas más grandes del cuerpo.

- Presione la superficie de tratamiento **(#6)** firmemente contra su piel y deslícelo lentamente sobre su piel (tanto entre las filas como hacia abajo, como se muestra en la imagen). Asegúrese de que la superficie de tratamiento **(#6)** siempre esté en contacto con la piel.
- En los niveles de energía inferiores, el dispositivo necesita únicamente de 1 a 1,5 segundos para recargarse entre pulsos. Esto genera una secuencia de pulsos ininterrumpida.

5. Tratamientos

5.1 Plan de tratamiento

La eficacia de la depilación varía de una persona a otra de acuerdo con el área del cuerpo, el color del pelo, y la manera en que se utiliza el dispositivo. Un ciclo típico de crecimiento de vello puede llevar 18-24 meses. Durante este tiempo, podrían requerirse varias sesiones para lograr una reducción del vello permanente.

Un plan típico de depilación durante un ciclo de crecimiento completo incluye:

- **Tratamientos 1-4:** Programar los tratamientos cada dos semanas.
- **Tratamientos 5-7:** Programar los tratamientos cada cuatro semanas.
- **Tratamientos 8 +:** Tratar según sea necesario, hasta lograr los resultados deseados.

Las áreas del cuerpo ideales para su uso son las axilas, línea del bikini, brazos, piernas, hombros y pecho (excluyendo los pezones). Para el rostro, utilice por debajo de los pómulos pero no alrededor o cerca de los ojos o labios.

Tipo de piel ¹	Vello corporal ²	Fluencia de luz [J/cm ²]	Parte del cuerpo	Tiempo promedio de tratamiento	Eficacia de la reducción del vello
1-6	Rubio oscuro a marrón	2,5-4	Piernas o muslos	Sesión 10-12, aprox. Separadas por 4 semanas	60%
			Brazos		50%
			Línea de bikini		60%
			Axilas		55%
1-6	Marrón a negro	2,5-4	Piernas o muslos	Sesión 8-10, aprox. Separadas por 4 semanas	70%
			Brazos		60%
			Línea de bikini		70%
			Axilas		65%

1 La respuesta individual depende del tipo de vello, así como de factores biológicos que pueden afectar patrones de crecimiento del vello. Algunos usuarios pueden responder más o menos rápido que el número promedio de tratamientos.

2 No se puede esperar una reducción permanente del vello en una sesión de tratamiento única e incluso doble. La duración del periodo de descanso para los folículos del vello depende de la zona del cuerpo.

5.2 Qué puede ocurrir al usar el dispositivo

Durante una sesión del tratamiento, es normal experimentar o notar lo siguiente:

- **Un ruido tipo ventilador:** El ventilador de refrigeración hace un ruido similar al de un secador de pelo.
 - **Un sonido de chispa con cada impulso:** Cuando se activa un impulso de luz HPL, es normal oír un suave sonido de chasquido simultáneamente con el destello de luz.
 - **Una sensación de calor y cosquilleo:** Durante cada impulso de luz.
 - **Cierto color rojo suave o rosado:** Durante y justo después de su sesión de tratamiento, no es raro ver cierto color rosado muy suave de la piel. Esto es normalmente más notable alrededor de los mismos vellos.
- ⚠ Detenga el uso inmediatamente si observa un enrojecimiento total de la piel, ampollas o quemaduras.

5.3 Posibles efectos secundarios

Cuando se utiliza siguiendo las instrucciones, los efectos secundarios y las complicaciones asociadas con el uso del dispositivo son infrecuentes. Sin embargo, todos los procedimientos cosméticos, inclusive los que están diseñados para uso doméstico, conllevan ciertos riesgos. Por lo tanto, es importante que comprenda y acepte los riesgos y las complicaciones que pueden surgir con los sistemas de depilación por luz pulsada diseñados para uso doméstico.

Existe un riesgo pequeño de que la acumulación o solapamiento de múltiples impulsos sobre el mismo punto de la piel tenga algunos efectos adversos.

Leve molestia en la piel

La depilación por luz pulsada (Home Pulsed Light) suele ser fácil de tolerar. Sin embargo, algunos usuarios experimentan molestias leves durante su uso. Dichas molestias se describen como una sensación de leve escozor en las áreas de la piel tratadas. La sensación de escozor podría prolongarse durante o después del tratamiento.

Si siente dolor y una irritación de la piel notable durante el tratamiento, reduzca el nivel de energía. Si eso no ayuda, detenga el tratamiento.

Enrojecimiento de la piel

Su piel podría enrojecerse inmediatamente después del uso del dispositivo o en las 24 horas siguientes. El enrojecimiento generalmente desaparece en 24 horas.

Consulte con su médico si el enrojecimiento no desaparece en 2 o 3 días.

Asegúrese de emplear el nivel de energía que le resulte cómodo y adecuado para su color de piel.

Enrojecimiento e inflamación excesivos

En casos raros, la piel tratada puede tornarse muy roja e inflamada. Lo mencionado es más común en las áreas sensibles del cuerpo. El enrojecimiento y la inflamación deben desaparecer en 2 a 7 días y deben ser tratadas con la frecuente aplicación de hielo. Se puede limpiar con suavidad, pero se debe evitar la exposición al sol.

Aumento de la sensibilidad de la piel

El área de piel tratada es más sensible, por lo cual podría aparecer sequedad o descamación de la piel.

Ampollas o quemaduras, heridas en la piel

Muy raramente, pueden producirse ampollas, quemaduras o heridas en la piel tras la aplicación. Estas pueden requerir varias semanas para cicatrizar y, en casos muy raros, pueden dejar una cicatriz evidente.

Enfríe el área afectada y aplique crema anti-quemaduras. Espere hasta que el área se haya curado completamente antes de tratarla de nuevo, y emplee un nivel de energía más bajo. **Si la piel no vuelve a su estado normal en un plazo de 3 días, consulte con su médico.**

Infección o hematoma

La infección de la piel es extremadamente rara, pero es un riesgo posible tras una quemadura o lesión en la piel cuando se utiliza el dispositivo.



Muy raramente, el dispositivo puede causar hematomas azules-moradas que pueden durar entre 5 y 10 días. A medida que el hematoma desaparece, puede aparecer una decoloración de color marrón óxido en la piel (híper pigmentación).

Cicatrices

Aunque es muy raro, pueden producirse cicatrices. Normalmente, la cicatriz tiene forma de una lesión plana y blanca de la piel (hipotrófica). Sin embargo, puede ser grande y roja (hipertrófica) o grande y extenderse más allá de los márgenes de la lesión (queloide). Pueden requerirse tratamientos estéticos posteriores para mejorar el aspecto de la cicatriz.

Cambios de pigmentación

El dispositivo tiene como objetivo el tallo del vello, en particular las células pigmentadas en el folículo del vello y el folículo del vello mismo. Sin embargo, existe el riesgo de hiperpigmentación (aumento de pigmento o coloración marrón) o hipopigmentación (blaqueamiento) temporales en la piel circundante. El riesgo de cambios en la pigmentación de la piel es mayor en personas con tono de piel más oscuro o con piel más bronceada. Por lo general, la alteración del color o los cambios de pigmentación de la piel son temporales y es raro que ocurran hiperpigmentación o hipopigmentación permanentes.



-  Deje de usar el dispositivo de inmediato si algunos de estos efectos secundarios son más graves.
-  Consulte con su médico si los efectos secundarios no desaparecen en 2 o 3 días.

6. ¡Primeros pasos!

6.1 Conectar el dispositivo

1. Extraiga el dispositivo y el resto de componentes de la caja.
2. Conecte el adaptador al conector del dispositivo **(#7)** y conecte el adaptador al suministro eléctrico. Todas las luces del indicador de nivel de energía **(#1)** se encenderán, y después se apagarán.

6.2 Antes del tratamiento

-  Quítese todas las joyas sobre o cerca de la área de tratamiento antes de usar el dispositivo.
- 1. Antes de tratar un área, la piel debe estar rasurada, limpia, seca y libre de polvos, antitranspirantes o desodorantes.
No depilar con cera, ni sacar el pelo con pinzas.
-  Nunca utilice líquidos inflamables como el alcohol (incluyendo perfumes, desinfectantes, u otras aplicaciones que contengan alcohol) o acetona para limpiar la piel antes del uso.
-  No utilice el dispositivo si la superficie de tratamiento **(#6)** está rota o no está en su sitio.

2. Asegúrese de tapar lunares, verrugas y otras marcas de la piel que no deberían ser tratadas. Utilice un material que no absorba la luz como un paño blanco o cinta médica blanca.

6.3 Realizar una prueba

Deberá decidir qué nivel de energía es el adecuado para su piel y el área que desea tratar. Por ejemplo, puede tratar una zona a un nivel de energía de 1 y otra a un nivel de 4.

Para elegir el nivel de energía correcto, pruebe por separado cada área de tratamiento (consulte la gráfica de color de piel al comienzo de este manual).

Repita esta prueba en cada parte del cuerpo que desee tratar.

1. Presione el botón de control **(#4)** para encender el dispositivo. La luz indicadora del nivel 1 de energía **(#1)** se encenderá.
 2. Coloque la superficie de tratamiento **(#6)** sobre su piel para emitir un pulso. Si no nota un malestar fuera de lo normal, pulse el botón de control **(#4)** de nuevo. De este modo aumentará el nivel de energía. Emita un pulso con nivel de energía 2 en una zona diferente.
 3. Continúe probando a niveles de energía elevados. Utilice los niveles de energía indicados en la gráfica de color de piel. Cuando descubra el nivel de energía más alto que es cómodo para usted para esa área de tratamiento, puede comenzar su tratamiento.
- i** Emplee un nivel de energía más bajo si experimenta alguna molestia.

Ya está listo para realizar el tratamiento.

6.4 Pasos de tratamiento

1. Pulse el botón de control **(#4)**. El dispositivo se encenderá, la luz indicadora del nivel de energía 1 **(#1)** se encenderá y se empezará a oír el ruido del ventilador.
2. Después de pulsar el botón de control **(#4)**, la luz de preparado **(#3)** se encenderá. En ese momento, el dispositivo ya está listo para su uso al nivel de energía más bajo. Siempre comience en el nivel de energía 1 para su primer tratamiento.
3. **Configure el nivel de energía.** Pulse el botón de control **(#4)** repetidamente para aumentar el nivel de energía hasta que alcance el nivel de energía que desea. Las luces indicadoras del nivel de energía **(#1)** indican el ajuste del nivel de energía (consulte la sección [4.6 Niveles de energía](#)). El número de luces indicadoras del nivel de energía **(#1)** encendidas se corresponde con el nivel de energía seleccionado.
4. Decida si desea tratar el área por **Pulsación** o **Deslizamiento** (consulte la sección [4.8 Pulsación y deslizamiento](#)).
5. Aplique la superficie de tratamiento **(#6)** a la piel. Asegúrese de que la piel está extendida de manera pareja e uniforme. Cuando la superficie de tratamiento **(#6)** esté totalmente en contacto con la piel, la luz de preparado **(#3)** empezará a parpadear lentamente.
6. El dispositivo determinará primero el color de su piel automáticamente y emitirá un pulso de luz sobre su piel. Sentirá una sensación leve de calor y cosquilleo, y es posible que oiga un sonido de chasquidos.

7. Si está pulsando, retire el dispositivo de su piel. El dispositivo se recargará inmediatamente para el próximo pulso. Al cabo de unos segundos (dependiendo del nivel de energía configurado), la luz de preparado **(#3)** se volverá a encender y empezará a parpadear lentamente cuando se presione de nuevo con la piel.
8. Si está pulsando, repita el proceso. Si está deslizándolo, simplemente continúe. Continúe el pulsado o el deslizamiento hasta que haya tratado el área completamente.

i Evite espacios o solapamientos.

i El dispositivo solo emitirá impulsos repetidos cuando esté en firme contacto con su piel y lo mantenga en movimiento por la piel.

 Detenga su uso inmediatamente si su piel se ampolla o se quema, si siente muchas molestias o si el dispositivo se calienta demasiado.

6.5 Después del tratamiento

Cuando haya terminado la sesión del tratamiento:

1. Pulse durante un par de segundos el botón de control **(#4)** para apagar el dispositivo. Recuerde la última configuración de energía que empleó, porque no se restaurará cuando encienda el dispositivo de nuevo.
2. Desconecte el adaptador del suministro eléctrico, luego limpie el dispositivo y guárdelo correctamente (consulte la sección [7. Limpieza, mantenimiento y almacenamiento](#)).
3. Tras su sesión de tratamiento, recomendamos que aplique un loción corporal sobre la zona tratada para ayudar a su piel a recuperarse más rápido del tratamiento.

7. Limpieza, mantenimiento y almacenamiento

Es importante limpiar el dispositivo tras cada tratamiento.

- Desconecte el dispositivo del suministro eléctrico.
- Para limpiar el dispositivo, incluyendo la superficie de tratamiento (**#6**), pase un paño limpio y seco y alcohol al 70 %. Nunca use acetona ni otros fluidos abrasivos, ya que dañarán su dispositivo.
- Utilice un paño para secar el dispositivo.
- Después de la limpieza, recomendamos que guarde el dispositivo en su caja original.

8. Resolución de problemas

No intente abrir ni reparar el dispositivo Silk'n. Puede verse expuesto a componentes eléctricos peligrosos o energía luminosa por impulsos y podría sufrir lesiones graves. Además, la garantía quedaría anulada. En caso de problemas o consultas, comuníquese con el Servicio al cliente.

Problema	Comprobaciones
Mi dispositivo no se enciende.	Asegúrese de que el adaptador está conectado adecuadamente al dispositivo y está enchufado a una toma de corriente en la pared.
No hay impulsos de luz cuando el dispositivo entra en contacto con mi piel.	Compruebe que el dispositivo está conectado y la luz de preparado (#3) está encendida. Asegúrese de que la superficie de tratamiento (#6) esté uniforme y firmemente presionada contra la piel. También es posible que el color de la piel sea demasiado oscuro.

Problema	Comprobaciones
La luz (#2) del sensor de color de piel y la luz de preparado (#3) parpadean.	El color de piel es demasiado oscuro.
Una o más luces parpadean continuamente.	El dispositivo ha funcionado incorrectamente.
El dispositivo ha dejado de funcionar y está en modo standby.	Pulse el botón de control (#4) de nuevo para encender el dispositivo.

9. Servicio al cliente

Visite nuestra página web para más información: www.silkn.eu. Este manual también puede descargarlo en formato PDF en: www.silkn.eu. Póngase en contacto con el servicio al cliente para informar de cualquier operación o evento inesperado, así como de cualquier otro problema con el dispositivo. Nuestros datos de contacto son:

País	Número de servicio	Correo electrónico
Bélgica	0800-29316	serviceconsommateurbe@silkn.eu
Francia	0891-655557	serviceconsommateurfr@silkn.eu
Alemania	089 51 23 44 23	kundenservicede@silkn.eu
Italia	+31 (0)180-330 550	servizioclientiit@silkn.eu
Países Bajos	0900-2502217	klantenservicenl@silkn.eu
España	900823302	servicioalcliente@silkn.eu
Reino Unido	0906-2130009	customercareuk@silkn.eu
Otros países	+31 (0)180-330 550	info@silkn.eu

10. Garantía

Consulte el folleto de Garantía del producto para obtener más información.

- i** El fabricante no se hará responsable de ningún daño o lesión causada por el uso inadecuado o incorrecto.

11. Eliminación de residuos

Si su dispositivo alcanza el final de su vida útil, asegúrese de seguir la legislación de su país para la eliminación de objetos eléctricos.



Presentación: Deseche el embalaje separado en materiales de tipo único. Deseche el cartón como papel y el film transparente a través del servicio de recogida de materiales reciclables.



Dispositivo: ¡No eliminar con su basura doméstica! La directiva WEEE requiere que deseche este dispositivo eléctrico (incluyendo todos sus accesorios y piezas) en un punto de reciclado designado para dispositivos eléctricos. Esto garantiza que el dispositivo se recicle de forma profesional e impide la liberación de sustancias dañinas* al medioambiente. Asegúrese de que el dispositivo está descargado antes de desecharlo.







* Productos etiquetados con Cd = cadmio, Hg = mercurio, Pb = plomo.

12. Especificaciones

N.º de modelo	H3220
Tamaño del foco	0,9 cm x 3 cm [2,7 cm ²]
Tecnología	Home Pulsed Light™
Nivel máximo de energía	Máx 4J/cm ²
Longitud de onda	475-1200nm
Funcionamiento y seguridad	El Sensor de Color de Piel garantiza un uso perfecto en los tipos de piel adecuados.
Peso del conjunto	275 g
Transporte y almacenamiento entre usos y condiciones de almacenamiento	Temperatura: -40 ° a +70 °C Humedad relativa: 10 % a 90 % rH Presión atmosférica: 500 a 1060 hPa
Condiciones de funcionamiento	Temperatura: 10 ° a 35 °C Humedad relativa: 30 % a 75 % rH Presión atmosférica: 700 a 1060 hPa
Tiempo desde la temperatura mínima de almacenamiento entre usos hasta alcanzar la temperatura mínima de funcionamiento a una temperatura ambiente de 20 °C	30 minutos
Tiempo desde la temperatura mínima de almacenamiento entre usos hasta alcanzar la temperatura mínima de funcionamiento a una temperatura ambiente de 20 °C	30 minutos
Modo de operación	Continuo
Modelos de adaptador y potencia	KSAPV0361200300D5

Entrada Salida	100-240 V; 50-60 Hz; 0,9 A 12Vdc; 3,0A
Duración del impulso de luz Velocidad de repetición	500-800µs 0,7Hz máximo
Protección contra descargas eléctricas	Parte aplicada tipo BF, equipo médico de clase II
Vida útil del dispositivo	5 años
Parámetros de impulso (segundos)	Nivel de energía 1: 0,9 Nivel de energía 2: 1,1 Nivel de energía 3: 1,4 Nivel de energía 4: 1,7 Nivel de energía 5: 2,0

13. Signos y símbolos

	Información importante sobre el uso y mantenimiento del dispositivo.
	Una declaración o evento que indica un peligro posible o inminente, problema u otra situación desagradable cuando se utiliza el dispositivo.
	Los productos marcados con este símbolo cumplen los requisitos de las Directivas EU.
	No deseche el dispositivo con la basura doméstica. Elimínelo de acuerdo con la legislación de su país y ayude a proteger el medio ambiente. Cumple la Directiva WEEE.
	Siga las instrucciones de uso.
	Grado de protección contra descargas eléctricas: parte aplicada de tipo BF.

	Mantener seco.
	Fecha de fabricación.
	Fabricante.
	Representante autorizado en la UE.
	Número de serie del producto.
IP30	El dispositivo está protegido contra la penetración de objetos de más de 2,5 mm de diámetro, por ejemplo, los dedos, como protección contra descargas eléctricas.
	Clase II. El adaptador está protegido contra descargas eléctricas mediante doble aislamiento.

14. Etiquetado

Consulte la sección correspondiente en inglés.

15. Resultados técnicos

Consulte la sección correspondiente en inglés.

16. Aviso legal

Copyright 2020 © Home Skinovations Ltd. Todos los derechos reservados.

Home Skinovations Ltd se reserva el derecho a hacer cambios en sus productos o en las especificaciones para mejorar su rendimiento, fiabilidad o fabricación. La información facilitada por Home Skinovations Ltd se considera exacta y fiable en el momento de su publicación. No obstante, Home Skinovations Ltd no asumirá ninguna responsabilidad por su uso. Dicha información no implica que se otorgue ninguna licencia en modo alguno, bajo ninguna patente o derechos de patente de Home Skinovations Ltd. No está permitido reproducir o transmitir ninguna parte del presente documento en forma o medio alguno, ya sea electrónico o mecánico, para cualquier propósito, sin el permiso escrito y explícito de Home Skinovations Ltd. Los datos están sujetos a cambios sin notificación previa. Home Skinovations Ltd cuenta con patentes y solicitudes de patente pendientes, marcas comerciales, derechos de autor y otros derechos de propiedad intelectual que amparan la materia tratada en este documento. La posesión de este documento no le otorga licencia alguna sobre dichas patentes, marcas comerciales, derechos de autor ni otros derechos de propiedad intelectual, excepto lo expresamente provisto en cualquier contrato por escrito con Home Skinovations Ltd. Las especificaciones están sujetas a cambios sin previo aviso. Silk'n y el logotipo de Silk'n son marcas registradas de Home Skinovations Ltd. Tavor Building, Shaar Yokneam P.O.Box 533, Yokneam 2069206, ISRAEL, www.silkn.com, info@silkn.com.

Índice

1.	Avisos.....	145
2.	Contraindicações	148
3.	Segurança.....	150
3.1	Proteção da pele.....	150
3.2	Proteção dos olhos.....	150
3.3	Exposição ao sol	151
4.	Introdução ao seu dispositivo	151
4.1	Descrição do dispositivo	151
4.2	Utilização prevista.....	151
4.3	Conteúdo da embalagem	152
4.4	Peças do dispositivo	152
4.5	Controlos do dispositivo	152
4.6	Níveis de energia	153
4.7	Sensores do dispositivo.....	154
4.8	Pulsação e deslizamento	154
5.	Tratamentos	156
5.1	Plano de tratamento	156
5.2	O que esperar do dispositivo.....	157
5.3	Possíveis efeitos secundários	158
6.	Começar a utilizar!	160
6.1	Ligar o dispositivo.....	160
6.2	Preparação pré-tratamento	161
6.3	Efetuar um teste local.....	161
6.4	Etapas de tratamento	162
6.5	Após o tratamento	164
7.	Limpeza, manutenção e armazenamento	164
8.	Resolução de problemas	165
9.	Serviço de apoio ao cliente	166
10.	Garantia	166
11.	Descarte	167
12.	Especificações	167
13.	Sinais e símbolos.....	169
14.	Etiquetagem.....	170
15.	Resultados técnicos	170
16.	Aviso legal	171

1. Avisos



O manual do utilizador é baseado nas normas e regras em vigor na União Europeia. Quando estiver no estrangeiro, deve também observar as diretrizes e leis específicas do país.

Antes de usar pela primeira vez, leia este manual do utilizador por completo e guarde-o para utilização futura. Recomendamos que se familiarize com as instruções antes de cada tratamento.

- Mantenha sempre o dispositivo e as suas peças secos. Certifique-se sempre de que as suas mãos estão secas antes de ligar o adaptador à tomada elétrica.
- Não utilize o dispositivo na casa de banho.
- Nunca utilize o adaptador se tiver um cabo ou ficha danificada, se não estiver a funcionar corretamente ou se tiver sido submerso em água. Se tal ocorrer, desligue o adaptador de imediato antes de lhe tocar. Se não conseguir desligar o adaptador poderá sofrer um choque elétrico!

- Não opere o dispositivo em ambientes onde exista risco de explosão. O dispositivo não é adequado para uso na presença de mistura anestésica inflamável com ar, oxigênio ou óxido nitroso. Mantenha o dispositivo e todas as suas peças afastadas de chamas e superfícies quentes.
- Mantenha o adaptador sempre acessível, para que possa ser retirado facilmente da tomada em caso de emergência.
- Desligue sempre o dispositivo e retire-o da tomada quando não estiver a utilizá-lo, quando o tencionar limpar ou caso haja uma avaria.
- Nunca puxe o adaptador da tomada pelo cabo. Remova-o sempre segurando no adaptador.
- Não torça o cabo do adaptador nem o coloque sobre extremidades afiadas. Coloque-o de forma a que não corra o risco de tropeçar.
- É emitida uma radiação ótica possivelmente perigosa a partir deste dispositivo. Não olhe para a lâmpada de funcionamento. Podem resultar danos nos olhos.

- Não utilize o dispositivo na presença de equipamentos de monitorização (p. ex., monitores cardíacos, alarmes de ECG) que poderão não funcionar corretamente quando o dispositivo estiver a ser utilizado.
- Não use se as peças ou acessórios não forem fornecidos pelo fabricante, conforme definido neste manual, ou se o dispositivo estiver danificado ou se parecer não estar a funcionar corretamente, ou se vir ou cheirar fumo.
- Não tente alterar, abrir ou reparar o dispositivo. Poderá expor-se a um choque elétrico. Também anulará a sua garantia.
- As crianças não devem brincar com o dispositivo nem com nenhuma das suas partes. Estas podem ferir-se ou engolir peças pequenas e sufocar.

2. Contraindicações

- Este dispositivo é adequado a adultos maiores de 16 anos.
- O dispositivo não deverá ser usado pelas seguintes pessoas: crianças, adultos com capacidades física, sensorial ou psicológicas limitadas, ou aqueles a quem falte experiência ou conhecimento sobre como usar o equipamento.
- O dispositivo não foi concebido para todas as pessoas. A remoção de pelos por lasers ou fontes de luz pulsada intensa podem causar o aumento de crescimento do pelo em alguns indivíduos, embora seja extremamente raro (menos de 1% da população). No caso das mulheres, as potenciais áreas de utilização são o rosto e pescoço e dos homens ombros e antebraços, embora o dispositivo possa ser utilizado noutras áreas. Os maiores grupos de risco são pessoas do Mediterrâneo, Médio Oriente e Sul da Ásia.
- O dispositivo não é adequado para crianças ou animais.



Não utilize o dispositivo se:

- tiver pele naturalmente escura (consulte o gráfico de tons de pele na parte frontal deste manual do utilizador). O tratamento em pele escura pode provocar efeitos adversos como queimaduras, bolhas e alterações no tom de pele (hiper/hipopigmentação).
- tiver cabelo naturalmente branco, grisalho, louro claro ou ruivo.
- estiver grávida ou a amamentar.
- tiver um historial de formação de cicatrizes queloides.
- sofrer ou tiver sofrido de epilepsia.
- tiver uma doença relacionada com fotossensibilidade, tal como porfiria, erupção de luz polimórfica, urticária solar, lúpus, etc.

- ⦿ tiver antecedentes de cancro de pele, uma condição atual de qualquer cancro ou áreas de potenciais malignidades dérmicas.
- ⦿ o seu médico lhe tiver prescrito medicação para um problema de pele nos últimos 6 meses.
- ⦿ for alérgico ao metal ou se for sensível ao contacto com cromo.
- ⦿ tiver qualquer outra doença que, na opinião do seu médico, poderá não ser segura para utilizar o dispositivo.
- ⦿ não puder sentir calor adequadamente por causa de uma doença, ou outra questão relacionada com saúde.



Não utilize nestas partes do corpo:

- ⦿ em pele bronzeada.
- ⦿ à volta ou perto dos olhos. Utilize abaixo das maçãs do rosto.
- ⦿ em tatuagens ou em maquilhagem permanente, sinais pretos ou castanho escuros (como por exemplo sardas grandes, tecidos moles ou verrugas), mamilos, genitais, à volta do ânus ou lábios.
- ⦿ em áreas com preenchimentos ou toxinas injetados.
- ⦿ numa parte do corpo que tenha um historial de surto de herpes.
- ⦿ em pele com eczemas ativos, psoríase, lesões, feridas abertas ou infeções (herpes labial), doenças da pele anormais causadas por doenças metabólicas ou sistémicas (diabetes, por exemplo).
- ⦿ em áreas propensas a rosácea.
- ⦿ em varizes.
- ⦿ em áreas dolorosas.

- em áreas em que deseja que o pelo cresça posteriormente. Os resultados são permanentes.

3. Segurança

Com o Silk'n a segurança vem em primeiro lugar

A tecnologia Home Pulsed Light™ (HPL) proporciona uma segurança superior com níveis de energia mais baixos. A HPL obtém resultados de remoção de pelos a longo prazo a uma fração do nível de energia usada noutro equipamento de remoção de pelos baseado em luz. A baixa energia reduz o risco de lesões ou complicações, e contribui para a sua segurança total.

3.1 Proteção da pele

A remoção de pelos por exposição à luz não é adequada em peles bronzeadas. O dispositivo é fornecido com um sensor de cor de pele **(#5)** incorporado que foi concebido para medir a tez da superfície aplicada e ativa níveis de energia de acordo com a tez da pele.

Além disso, a superfície de tratamento **(#6)**, através da qual pulsos de luz são fornecidos, está embutida dentro do dispositivo. Isto permite que o dispositivo proteja a sua pele evitando o contacto direto entre a superfície de tratamento **(#6)** e a pele.

3.2 Proteção dos olhos

O dispositivo possui uma função de segurança incorporada para proteção dos olhos. Foi concebido para que uma luz pulsada não possa ser emitida quando a superfície de tratamento **(#6)** está virada para uma área aberta. A função de segurança permite o tratamento apenas quando a superfície de tratamento **(#6)** está em contacto com a pele.

3.3 Exposição ao sol

- A exposição ao sol inclui exposição sem proteção constante à luz solar direta por mais de 15 minutos, ou exposição sem proteção constante à luz solar difusa por mais de 1 hora.
- Não utilize em pele bronzeada ou após uma exposição solar recente, incluindo solários. A utilização do dispositivo em pele recentemente exposta ao sol pode provocar efeitos adversos como queimaduras, bolhas e alterações no tom da pele (hiper/hipopigmentação).
- Evite uma posterior exposição ao sol **4 semanas antes e 2 semanas depois** do seu tratamento. Isto porque grandes quantidades de melanina expõem a pele a um maior risco ao utilizar qualquer método de remoção de pelos com base em luz. Aplica-se a todos os tipos de pele, mesmo aqueles que não parecem bronzear rapidamente.

4. Introdução ao seu dispositivo

4.1 Descrição do dispositivo

O dispositivo é um dispositivo para a redução permanente de pelos baseado em luz, concebido para uso doméstico. É um aparelho eficaz e, como tal, deve ser utilizado prestando especial atenção à segurança.

4.2 Utilização prevista

O dispositivo IPL é um dispositivo para remover pelos indesejados e reduzir pelos permanentemente ou a longo prazo. A redução permanente do pelos é definida como uma redução estável a longo prazo na quantidade de pelo que volta a crescer depois de um regime de tratamento. Poderá utilizar o dispositivo para remover pelos do corpo indesejados. As zonas ideais do corpo incluem axilas, virilhas, braços, pernas, rosto (abaixo das maçãs do rosto), costas, ombros e pescoço.

O dispositivo é um equipamento médico e destina-se exclusivamente a tratamentos cosméticos. Destina-se à utilização privada e não se adequa à utilização terapêutica ou comercial. Não utilize para nenhuma finalidade exceto conforme descrito neste manual.

4.3 Conteúdo da embalagem

- Dispositivo de depilação
- Adaptador com cabo
- Pano limpo
- Caixa de armazenamento
- Manual do utilizador
- Garantia



4.4 Peças do dispositivo

Consulte a ilustração na página (i) na parte frontal deste manual para ver onde se encontra cada funcionalidade.

- Luzes de indicador do nível de energia (1-5) **(#1)**
- Luz do sensor da cor da pele **(#2)**
- Luz de pronto **(#3)**
- Botão de controlo **(#4)**
- Sensor da cor de pele **(#5)**
- Superfície de tratamento **(#6)**
- Entrada de adaptador **(#7)**

4.5 Controlos do dispositivo

Botão	Função/modo
Botão de controlo (#4) 	<ul style="list-style-type: none">• Premir continuamente: liga ou desliga o dispositivo.• Premir brevemente: sempre que premir está a aumentar o nível de energia. No nível de energia 5, se premir novamente irá voltar ao nível de energia 1.

Botão	Função/modo
<p>Luzes de indicador do nível de energia x5 (#1)</p> <p>1 2 3 4 5 ○ ○ ○ ○ ○</p>	<ul style="list-style-type: none"> • Verde constante: o nível de energia está ativo. • O luz de indicador do nível de energia 1 fica verde constante quando o dispositivo é ligado. • O número dos luzes de indicador do nível de energia corresponde ao nível de energia selecionado.
<p>Luz de pronto (#3)</p> 	<ul style="list-style-type: none"> • Verde constante: quando o dispositivo está ligado. • Luz apagada: o dispositivo está a preparar-se para o próximo disparo. • Verde intermitente: não consegue detetar o tom de pele ou não existe deslocação na pele.
<p>Luz do sensor da cor da pele (#2)</p> 	<ul style="list-style-type: none"> • Verde intermitente: o tom de pele é muito escuro para uma utilização segura.

4.6 Níveis de energia

- O nível de energia determina a intensidade do pulso de luz aplicado na pele. À medida que o nível de energia aumenta, o mesmo se aplica aos resultados, bem como o risco de possíveis efeitos secundários e complicações (consulte a secção [5.3 Possíveis efeitos secundários](#)).
- O dispositivo tem 5 níveis de energia desde o 1 (mais baixo) até ao 5 (mais alto), representados por 5 luzes de indicador do nível de energia **(#1)**. Para alterar os níveis, prima brevemente o botão de controlo **(#4)**.
- Para determinar o nível de energia correto para a sua área de tratamento, consulte a secção [6.3 Efetuar um teste local](#)

4.7 Sensores do dispositivo

O dispositivo possui sensores de toque e cor.

- **Toque:** o dispositivo apenas emite pulsos quando está em contacto firme com a sua pele.
- **Cor:** a remoção de pelos baseada na luz pode provocar efeitos adversos em tons de pele mais escuros, tais como queimaduras, bolhas e alterações no tom da pele e (hiper/hipopigmentação). O dispositivo tem um sensor de cor de pele (**#5**) que deteta automaticamente a cor da sua pele. O sensor de cor de pele (**#5**) verifica a sua cor de pele no início de, e ocasionalmente durante, cada tratamento.

i Se o dispositivo detetar que o seu tom de pele é escuro, e o nível de energia está definido para 3 ou superior, o dispositivo irá auto-ajustar-se e definir o nível de energia para 2.

4.8 Pulsação e deslizamento

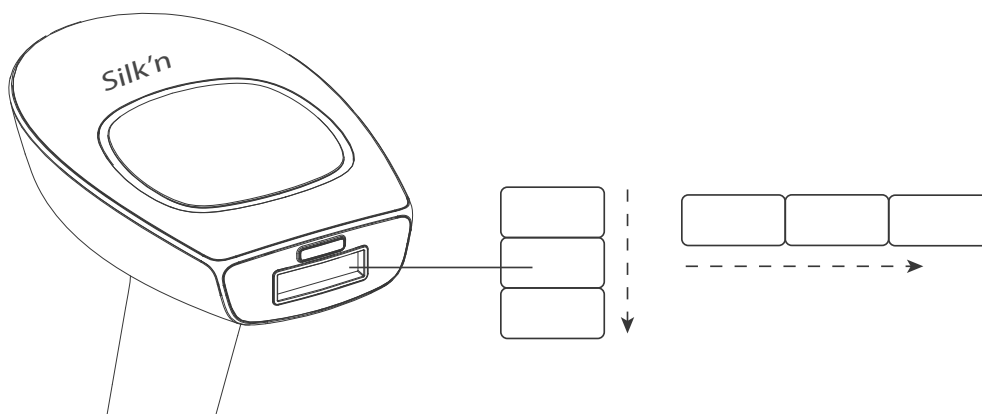

Ao optar por pulsar/disparar ou deslizar:

- Evite espaços ou sobreposições enquanto utiliza o dispositivo. As sobreposições aumentam a probabilidade de efeitos adversos.
- Não trate a mesma área de pele mais do que uma vez por sessão de tratamento.

A pulsação é a melhor técnica para tratar pontos específicos ou pequenas áreas.

- Pressione a superfície de tratamento (**#6**) contra a sua pele. Trabalhe em filas (cruzadas ou para baixo como demonstrado na imagem). Comece numa extremidade de cada fila e progrida para a outra extremidade.
- A superfície de tratamento (**#6**) cria marcas de pressão temporárias na área tratada para que possa ver as áreas que tratou.
- Após cada pulso, mova a superfície de tratamento (**#6**) para o próximo ponto. Continue a efetuar a pulsação na área que está a tratar.

O deslizamento é a melhor técnica para tratar partes maiores do corpo.

- Pressione a superfície de tratamento (**#6**) firmemente contra a sua pele e deslize lentamente sobre a sua pele (quer cruzada ou para baixo como demonstrado na imagem). Certifique-se de que a superfície de tratamento (**#6**) está sempre em contacto com a sua pele.
- A níveis de energia inferiores, o dispositivo demora apenas 1-1,5 segundos para recarregar entre disparos. Isto produz uma sequência ininterrupta de disparos.

5. Tratamentos

5.1 Plano de tratamento

A eficácia da remoção de pelos varia de pessoa para pessoa, de acordo com a área do corpo, a cor do pêlo, e a forma como o dispositivo é utilizado. Um ciclo completo de crescimento de pelos normal pode demorar entre 18 a 24 meses. Durante este período, podem ser necessárias várias sessões para conseguir uma redução permanente do pelos.

Um plano típico de remoção de pelos durante um ciclo completo de crescimento de pelos inclui:

- **Tratamentos 1-4:** planejar com duas semanas de intervalo.
- **Tratamentos 5-7:** planejar com quatro semanas de intervalo.
- **Mais de 8 tratamentos:** tratar quando necessário, até que os resultados desejados sejam alcançados.

As zonas ideais do corpo incluem axilas, virilhas, braços, pernas, costas, ombros e peito (exceto mamilos). No rosto, utilize abaixo das maçãs do rosto mas não à volta ou perto dos olhos ou lábios.

Tipo de pele ¹	Pelo ²	Fluência de luz [J/cm ²]	Parte do corpo	Número médio de tratamentos	Eficácia de redução de pelos
1-6	Louro escuro a castanho	2.5-4	Parte inferior ou superior das pernas	Sessão 10-12, aproxim. 4 semanas de intervalo	60%
			Braços		50%
			Virilhas		60%
			Axilas		55%

Tipo de pele ¹	Pelo ²	Fluência de luz [J/cm ²]	Parte do corpo	Número médio de tratamentos	Eficácia de redução de pelos
1-6	Castanho a preto	2.5-4	Parte inferior ou superior das pernas	Sessão 8-10, aproxim. 4 semanas de intervalo	70%
			Braços		60%
			Virilhas		70%
			Axilas		65%

1 A reação individual depende do tipo de pelo, bem como de fatores biológicos que possam afetar os padrões de crescimento. Alguns utilizadores podem reagir mais rápido ou mais devagar que o número médio de tratamentos.

2 Não podemos esperar uma redução permanente do pelos numa única sessão de tratamento, nem em sessões duplas. A duração da período de repouso dos folículos do pelo também depende da área do corpo.

PT

5.2 O que esperar do dispositivo

Durante uma sessão de tratamento é normal experienciar e sentir:

- **Um ruído de ventoinha:** a ventoinha de arrefecimento faz um barulho parecido com o som de um secador de cabelo.
- **Um som em cada disparo:** quando a luz pulsada HPL é ativada, é normal ouvir um som subtil em simultâneo com o flash de luz.

- **Uma sensação de calor e formiguento:** durante cada pulso de luz.
 - **Um tom vermelho ligeiro ou rosado:** durante e imediatamente após a sua sessão de tratamento, não é anormal ver a pele com uma cor ligeiramente rosada. Isto é normalmente mais visível à volta dos próprios pelos.
- ⚠ Pare imediatamente a utilização se vir uma vermelhidão completa da pele, bolhas ou queimaduras.

5.3 Possíveis efeitos secundários

Quando utilizado de acordo com as instruções, os efeitos secundários e as complicações associados à utilização do dispositivo são raros. Contudo, todos os procedimentos cosméticos, incluindo os idealizados para utilização em casa, contêm algum grau de risco. Como tal, é importante que compreenda e aceite os riscos e as complicações que podem ocorrer com sistemas por remoção de pelos à base de energia idealizados para uma utilização em casa.

Existe um pequeno risco da sobreposição de vários disparos no mesmo local ter alguns efeitos secundários.

Desconforto cutâneo ligeiro

Regra geral, a remoção de pelos em casa por luz pulsada (Home Pulsed Light™) é bem tolerada. No entanto, alguns utilizadores sentem um ligeiro desconforto durante a utilização. É melhor descrito como uma sensação de ligeiras picadas nas áreas da pele tratada. A sensação de picadas poderá durar durante ou depois do tratamento.

Se durante o tratamento sentir dor e uma irritação evidente da pele, reduza o nível de energia. Se não melhorar, pare o tratamento.

Vermelhidão da pele

A sua pele poderá ficar vermelha imediatamente após o uso do dispositivo ou nas 24 horas seguintes. A vermelhidão normalmente desaparece nas 24 horas seguintes.

Consulte o seu médico se a vermelhidão não desaparecer nos 2 ou 3 dias seguintes.

Certifique-se de que usa o nível de energia que é confortável para si e adequado ao tom da sua pele.

Vermelhidão excessiva e inchaço

Em casos raros, a pele tratada pode ficar muito vermelha e inchada. Isto é mais normal em áreas sensíveis do corpo. A vermelhidão e o inchaço devem durar 2 a 7 dias, e devem ser tratados com frequentes aplicações de gelo. Pode ser feita uma limpeza suave, mas deve ser evitada a exposição solar.

Aumento da sensibilidade da pele

A pele da área tratada fica mais sensível e como tal poderá ocorrer secura ou escamação da pele.

Bolhas ou queimaduras, feridas

Embora não seja muito comum, podem aparecer bolhas, queimaduras ou feridas na pele após um tratamento. Estas podem demorar algumas semanas a cicatrizar e, em casos muito raros, deixar uma cicatriz.

Arrefeça a área afetada e aplique creme antiqueimaduras. Espere até que a área cure completamente antes de realizar outro tratamento e utilize um nível de energia mais baixo. **Se a pele não regressar ao normal em 3 dias, consulte o seu médico.**

Infeção ou hematomas

A infeção da pele é extremamente rara, mas é um risco possível após uma queimadura ou ferida causada pelo dispositivo.



Em casos muito raros, o dispositivo pode causar nódos negros que podem durar entre 5 a 10 dias. À medida que a nódoa negra vai desaparecendo, poderá ocorrer uma descoloração castanho ferrugem da pele (hiperpigmentação).

Cicatrizes

Ainda que muito raramente, podem ocorrer cicatrizes. Normalmente, a cicatriz tem a forma de uma lesão lisa e branca na pele (hipotrófica). No entanto, pode ser extensa e vermelha (hipertrófica) ou vasta e estender-se além da lesão em si (queloide). Poderá ser necessário tratamento estético posterior para melhorar o aspeto da cicatriz.

Alterações de pigmento

O dispositivo tem como alvo a base do pelo, em particular células pigmentadas no folículo do pelo e no próprio folículo. No entanto existe o risco de hiperpigmentação temporária (pigmento aumentado ou descoloração acastanhada) ou hipopigmentação (branqueamento) na pele circundante. O risco de alterações na pigmentação da pele é superior para pessoas com tons de pele mais escuros ou pele excessivamente bronzeada. Normalmente, a descoloração ou as alterações ao pigmento da pele são temporários e a hiperpigmentação ou hipopigmentação permanente ocorrem muito raramente.

-  Pare imediatamente a utilização se algum desses efeitos secundários for mais grave.
-  Consulte o seu médico caso os efeitos secundários não desapareçam no prazo de 2 a 3 dias.

6. Começar a utilizar!

6.1 Ligar o dispositivo

1. Retire o dispositivo e os outros componentes da caixa.
2. Insira o adaptador na tomada do dispositivo **(#7)** e ligue o adaptador a uma tomada elétrica. Todas as luzes de indicador do nível de energia **(#1)** irão ligar-se e depois desligar-se.

6.2 Preparação pré-tratamento

 Remova todas as joias na ou perto da área de tratamento antes da utilização.

1. Antes de tratar uma área, a pele deverá ser rapada, limpa, seca e estar livre de pós ou desodorizantes. **Não faça a depilação a cera, com pinça nem arranque pelos.**

 Nunca utilize líquidos inflamáveis como álcool (incluindo perfumes, antissépticos ou outras aplicações com álcool) ou acetona para limpar a pele antes de utilizar.

 Não utilize o dispositivo se a superfície de tratamento **(#6)** estiver danificada ou em falta.

2. Certifique-se de que tapa sinais ou verrugas ou outras marcas cutâneas que não devem ser tratadas. Utilize um material que não absorva a luz, como um pano branco ou adesivo branco.

6.3 Efetuar um teste local

Deve decidir que nível de energia é correto para a sua pele e a área que deseja tratar. Por exemplo, pode tratar uma área no nível de energia 1, e outra no nível 4.

Para escolher o nível de energia correto, teste cada área de tratamento em separado (consulte o quadro de cor da pele na parte da frente deste manual).

Repita este teste local para cada parte do corpo que deseja tratar.

1. Prima o botão de controlo **(#4)** para ligar o dispositivo. A luz de indicador do nível de energia 1 **(#1)** acende-se.

2. Coloque a superfície de tratamento **(#6)** na sua pele para efetuar um disparo. Se não sentir um desconforto fora do normal volte a premir o botão de controlo **(#4)**. Desta forma irá aumentar o nível de energia. Efetue um disparo num ponto diferente com o nível de energia 2.
 3. Continue a testar em níveis de energia superiores. Utilize os níveis de energia indicados no quadro de cor de pele. Quando encontrar o nível de energia mais elevado confortável para essa área de tratamento, pode começar o seu tratamento.
- i** Mude para um nível de energia mais baixo se sentir um desconforto ligeiro.

Está pronto para efetuar um tratamento.

6.4 Etapas de tratamento

1. Pressione o botão de controlo **(#4)**. O dispositivo irá ligar-se, a luz de indicador do nível de energia 1 **(#1)** acende-se e começa a ouvir-se o som de uma ventoinha.
2. Após pressionar o botão de controlo **(#4)**, a luz de pronto **(#3)** acende-se. O dispositivo fica então preparado para ser usado no nível de energia mais baixo. Comece sempre no nível de energia 1 no seu primeiro tratamento.
3. **Defina o nível de energia.** Pressione o botão de controlo **(#4)** repetidamente para aumentar o nível de energia até obter o nível desejado. Os luzes de indicador do nível de energia indicam a definição do nível de energia (consulte a secção 4.6 Níveis de energia). O número de luzes de indicador do nível de energia **(#1)** acesos indicam o nível de energia selecionado.
4. Decida se deseja tratar a área por **Pulsação** ou **Deslizamento** (consulte a secção 4.8 Pulsação e deslizamento).

5. Aplique a superfície de tratamento **(#6)** na pele. Certifique-se de que a pele está esticada de forma uniforme e suave. Assim que a superfície de tratamento **(#6)** estiver em pleno contacto com a pele, a luz de pronto **(#3)** começa a piscar lentamente.
 6. O dispositivo irá determinar primeiro a cor da pele e irá efetuar uma pulsação de luz na sua pele. Irá sentir uma sensação ligeira de calor e formigueiro, e poderá ouvir um estalido.
 7. Se você estiver a pulsar, remova o dispositivo da sua pele. O dispositivo irá recarregar imediatamente para o próximo disparo. Após alguns segundos (consoante o nível de energia) a luz de pronto **(#3)** volta a acender-se e começa a piscar lentamente quando é encostada à pele.
 8. Se estiver a pulsar, repita o processo. Se estiver a deslizar, basta continuar. Continue a disparar ou a deslizar até ter tratado a área completamente.
- i** Tente evitar áreas por tratar ou sobreposições.
- i** O dispositivo apenas emite disparos repetidos quando está em contacto firme com a sua pele e se o continuar a deslocar através da sua pele.
-  Pare de usar imediatamente se a sua pele ficar com bolhas ou queimada, se sentir um grande desconforto ou se o dispositivo aquecer demasiado.

6.5 Após o tratamento

Quando tiver terminado a sua sessão de tratamento:

1. Prima continuamente o botão de controlo **(#4)** para desligar o dispositivo. Não se esqueça da última definição do nível de energia que utilizou, uma vez que não será restaurado quando voltar a ligar o dispositivo.
2. Desligue o adaptador da tomada elétrica e, em seguida, limpe o dispositivo e guarde-o com segurança (consulte a secção 7. Limpeza, manutenção e armazenamento).
3. Após a sua sessão de tratamento, recomendamos que aplique uma loção corporal na área tratada para ajudar a sua pele a recuperar do tratamento mais rapidamente.

7. Limpeza, manutenção e armazenamento

É importante limpar o dispositivo após cada tratamento.

- Desligue o dispositivo da tomada elétrica.
- Para limpar o dispositivo, incluindo a superfície de tratamento **(#6)**, limpe com um pano limpo e seco e com álcool a 70%. Nunca utilize acetona ou outros líquidos abrasivos, pois irão danificar o seu dispositivo.
- Utilize um pano para secar o dispositivo.
- Após a limpeza, recomendamos que guarde o dispositivo na sua caixa original.

8. Resolução de problemas

Não tente abrir ou reparar o seu dispositivo Silk'n. Poderá expor-se a componentes elétricos perigosos ou a energia de luz pulsada e poderá causar sérios danos a si próprio. Também anulará a sua garantia. Em caso de problemas ou questões técnicas, contacte o Serviço de Apoio ao Cliente.

Problema	Verificações
Não consigo ligar o dispositivo.	Certifique-se de que o adaptador está ligado adequadamente ao dispositivo e de que está ligado a uma tomada elétrica na parede.
Não há pulso de luz quando o dispositivo toca na minha pele.	Verifique se o dispositivo está ligado e luz de pronto (#3) está aceso. Certifique-se de que a superfície de tratamento (#6) encontra-se em pleno contato com a pele. É possível que a cor da sua pele seja muito escura.
O sensor de cor da pele (#2) e a luz de pronto (#3) piscarem.	A cor da pele é muito escura.
Uma ou mais luzes piscam continuamente.	O dispositivo tem defeito.
O dispositivo parou de funcionar e está em modo de suspensão.	Pressione o botão de controlo (#4) novamente para iniciar o dispositivo.

9. Serviço de apoio ao cliente

Consulte o nosso website para mais informações: www.silkn.eu. Este manual também está disponível sob a forma de PDF, podendo ser transferido em: www.silkn.eu. Contacte o Serviço de Apoio ao Cliente para comunicar um funcionamento inesperado ou qualquer outro problema com o seu dispositivo. Os nossos detalhes de contacto são:

País	Número da assistência técnica	Email
Bélgica	0800-29316	serviceconsommateurbe@silkn.eu
França	0891-655557	serviceconsommateurfr@silkn.eu
Alemanha	089 51 23 44 23	kundenservicede@silkn.eu
Itália	+31 (0)180-330 550	servizioclientiit@silkn.eu
Holanda	0900-2502217	klantenservicenl@silkn.eu
Espanha	900 823 302	servicioalcliente@silkn.eu
Reino Unido	0906-2130009	customercareuk@silkn.eu
Outros países	+31 (0)180-330 550	info@silkn.eu

10. Garantia

Consulte o folheto da garantia do produto em separado para obter informações completas.

- i** O fabricante não aceita qualquer responsabilidade por danos físicos ou materiais causados por utilização inadequada ou incorreta.

11. Descarte

Se o seu dispositivo atingir a sua fase de fim de vida, certifique-se de que segue as leis do seu país sobre eliminação de artigos elétricos.



Embalagem: Elimine a embalagem separada em materiais de tipo único. Descarte o papelão e cartão como resíduo de papel e película através do serviço de recolha de material reciclável.



Dispositivo: Não elimine juntamente com o seu lixo doméstico! A diretiva REEE exige que elimine este dispositivo elétrico (incluindo todos os acessórios e peças) num ponto de recolha para reciclagem, específico para dispositivos elétricos. Isto garante que o dispositivo seja reciclado profissionalmente e evita a libertação de substâncias* prejudiciais para o meio ambiente. Certifique-se de que o dispositivo está descarregado antes de ser eliminado.

* Produtos etiquetados com Cd = cádmio, Hg = mercúrio, Pb = chumbo.

12. Especificações



Modelo nº.	H3220
Tamanho do ponto	0,9 cm x 3 cm [2,7 cm ²]
Tecnologia	Home Pulsed Light™
Níveis de energia	Max 4J/cm ²
Comprimento de onda	475-1200 nm
Funcionamento e Segurança	O Sensor de Cor da Pele garante a utilização nos tipos de pele adequados
Sistema de peso	275 g

Transporte e conservação entre utilizações e condições de conservação	Temperatura: -40 até +70 °C Humidade relativa: 10 até 90% Pressão atmosférica: 500 até 1060hPa
Condições de funcionamento	Temperatura: 10 até 35 °C Humidade relativa: 30 até 75% Pressão atmosférica: 700 até 1060hPa
Período a partir da temperatura de armazenamento mínima entre utilizações a temperatura de funcionamento mínima com temperatura ambiente de 20°C	30 minutos
Período a partir da temperatura de armazenamento máxima entre utilizações a temperatura de funcionamento máxima com temperatura ambiente de 20°C	30 minutos
Modo de funcionamento	Contínuo
Modelos de adaptador e Classificação	KSAPV0361200300D5
Entrada Saída	100-240V; 50-60Hz; 0,9A 12 Vdc; 3,0A
Duração da luz pulsada Taxa de repetição	500-800 µs 0,7 Hz máximo
Proteção contra choques elétricos	Parte aplicada tipo equipamento médico BF de classe II
Duração prevista do dispositivo	5 anos

Parâmetros do impulso (segundos)	Nível de energia 1: 0.9 Nível de energia 2: 1.1 Nível de energia 3: 1.4 Nível de energia 4: 1.7 Nível de energia 5: 2.0
-------------------------------------	---

13. Sinais e símbolos

	Informações importantes sobre como usar ou manter o dispositivo.
	Uma declaração ou evento que indica um perigo ou problema possível ou iminente, ou outra situação desagradável ao usar o dispositivo.
	Os produtos assinalados com este símbolo cumprem os requisitos das diretivas da UE.
	Não elimine juntamente com o seu lixo doméstico. Elimine de acordo com as leis do seu país e ajude a proteger o ambiente. Em conformidade com a Diretiva REEE.
	Siga as instruções de utilização.
	Grau de proteção contra choque elétrico: parte aplicada tipo BF.
	Mantenha seco.
	Data de fabrico.
	Fabricante.

	Representante autorizado na UE.
	Número de série do produto.
IP30	O dispositivo está protegido contra a entrada de objetos superiores a 2,5 mm de diâmetro, nomeadamente dedos, para os proteger de choques elétricos.
	Classe II. O adaptador está protegido contra eletrocução através de um isolamento duplo.

14. Etiquetagem

Consulte a seção correspondente em inglês.

15. Resultados técnicos

Consulte a seção correspondente em inglês.

16. Aviso legal

Copyright 2020 © Home Skinovations Ltd. Todos os direitos reservados.

A Home Skinovations Ltd reserva-se o direito a efetuar alterações aos seus produtos ou especificações, para melhorar o desempenho, a fiabilidade ou a comercialização. Acredita-se que as informações fornecidas pela Home Skinovations Ltd sejam exatas e fiáveis no momento da sua publicação. Contudo, a Home Skinovations Ltd não assume qualquer responsabilidade pela sua utilização. Não é concedida qualquer licença pela sua implicação ou de outra forma sob qualquer patente ou direitos de patente da Home Skinovations Ltd. Nenhuma parte deste documento pode ser reproduzida ou transmitida sob qualquer forma ou sob quaisquer meios, eletrónicos ou mecânicos, para qualquer fim, sem a autorização escrita expressa da Home Skinovations Ltd. O conteúdo deste manual está sujeito a alterações sem qualquer aviso prévio. A Home Skinovations Ltd possui patentes e aplicações de patentes pendentes, marcas comerciais, direitos de autor ou outros direitos de propriedade intelectual que abrangem o objeto deste documento. A disponibilização deste documento não lhe dá direito a qualquer licença destas patentes, direitos comerciais, direitos de autor ou outros direitos de propriedade intelectual, exceto conforme o expressamente declarado em qualquer acordo por escrito por parte da Home Skinovations Ltd. As especificações estão sujeitas a alterações sem aviso prévio. Silk'n e o logótipo Silk'n são marcas registadas da Home Skinovations Ltd, Tavor Building, Shaar Yokneam P.O.Box 533, Yokneam 2069206, ISRAEL, www.silkn.com, info@silkn.com.

Πίνακας περιεχομένων

1.	Προειδοποιήσεις.....	173
2.	Αντενδείξεις	176
3.	Χαρακτηριστικά ασφαλείας.....	179
3.1	Προστασία δέρματος.....	179
3.2	Προστασία ματιών.....	179
3.3	Έκθεση στον ήλιο	180
4.	Γνωριμία με τη συσκευή	180
4.1	Περιγραφή συσκευής	180
4.2	Προοριζόμενη χρήση.....	181
4.3	Περιεχόμενο συσκευασίας.....	181
4.4	Μέρη της συσκευής.....	181
4.5	Στοιχεία ελέγχου της συσκευής	182
4.6	Επίπεδα ενέργειας.....	183
4.7	Αισθητήρες συσκευής.....	183
4.8	Παλμοί και ολίσθηση	184
5.	Θεραπείες	185
5.1	Πρόγραμμα θεραπείας.....	185
5.2	Τι να αναμένετε με τη χρήση της συσκευής.....	187
5.3	Πιθανές παρενέργειες.....	187
6.	Έναρξη χρήσης!	190
6.1	Σύνδεση της συσκευής.....	190
6.2	Πριν τη θεραπεία.....	191
6.3	Κάντε μια δοκιμή.....	191
6.4	Βήματα θεραπείας.....	192
6.5	Μετά τη θεραπεία.....	194
7.	Καθαρισμός, συντήρηση και αποθήκευση	195
8.	Αντιμετώπιση προβλημάτων	195
9.	Κέντρο εξυπηρέτησης πελατών	197
10.	Εγγύηση	197
11.	Απόρριψη	198
12.	Προδιαγραφές.....	199
13.	Σήματα και σύμβολα	201
14.	Επισήμανση	202
15.	Τεχνικά αποτελέσματα	202
16.	Νομική σημείωση.....	203

1. Προειδοποιήσεις



Αυτό το εγχειρίδιο χρήστη βασίζεται στα πρότυπα και τους κανόνες που ισχύουν στην Ευρωπαϊκή Ένωση. Αν βρίσκεστε εκτός Ευρωπαϊκής Ένωσης, θα πρέπει να συμμορφώνεστε επίσης με τις κατευθυντήριες οδηγίες και τη νομοθεσία που ισχύουν στη χώρα σας.

Πριν να χρησιμοποιήσετε τη συσκευή για πρώτη φορά, διαβάστε ολόκληρο το εγχειρίδιο χρήστη και φυλάξτε το για μελλοντική αναφορά. Σας συνιστούμε να εξοικειώνεστε ξανά με τις οδηγίες πριν από κάθε θεραπεία.

- Προστατεύετε πάντα τη συσκευή και τα εξαρτήματά της από την επαφή με νερό ή άλλα υγρά. Φροντίστε να είναι τα χέρια σας πάντα στεγνά προτού συνδέσετε τον προσαρμογέα στην τροφοδοσία ρεύματος.
- Μη χρησιμοποιείτε τη συσκευή στο μπάνιο.
- Μη χρησιμοποιείτε τον προσαρμογέα αν το καλώδιο ή το βύσμα του έχει υποστεί ζημιά, αν δεν λειτουργεί σωστά ή αν έχει βυθιστεί σε νερό. Σε αυτές τις περιπτώσεις, αποσυνδέστε αμέσως τον προσαρμογέα

από την πρίζα πριν το αγγίξετε. Εάν δεν αποσυνδέσετε τον προσαρμογέα από την πρίζα μπορεί να προκληθεί ηλεκτροπληξία!

- Μη χρησιμοποιείτε τη συσκευή σε περιβάλλον όπου υπάρχει κίνδυνος έκρηξης. Η συσκευή δεν είναι κατάλληλη για χρήση παρουσία εύφλεκτου αναισθητικού μίγματος με αέρα, οξυγόνο ή υποξείδιο του αζώτου. Προστατεύστε τη συσκευή και όλα τα εξαρτήματά της από γυμνή φλόγα και θερμές επιφάνειες.
- Φροντίστε να έχετε πάντα άμεση πρόσβαση στον προσαρμογέα, ώστε να τον αποσυνδέσετε εύκολα από την τροφοδοσία ρεύματος σε περίπτωση έκτακτης ανάγκης.
- Θα πρέπει να απενεργοποιείτε και να αποσυνδέετε πάντα τη συσκευή από την παροχή ρεύματος, όταν δεν την χρησιμοποιείτε, όταν σκοπεύετε να την καθαρίσετε ή σε περίπτωση βλάβης.
- Μην τραβάτε ποτέ τον προσαρμογέα από το καλώδιο για να τον αποσυνδέσετε από την πρίζα. Κρατήστε τον προσαρμογέα στο χέρι σας και αφαιρέστε τον από την πρίζα.

- Μην τυλίγετε το καλώδιο του προσαρμογέα και μην το αφήνετε επάνω σε αιχμηρά άκρα. Φροντίστε να τοποθετείτε το καλώδιο κατά τρόπο που δεν ενέχει τον κίνδυνο να σκοντάψει κάποιος επάνω του.
- Η συσκευή αποτελεί πηγή δυνητικά επικίνδυνης οπτικής ακτινοβολίας. Μην κοιτάζετε απευθείας στη λυχνία λειτουργίας. Ενδέχεται να προκληθεί βλάβη στα μάτια σας.
- Μην χρησιμοποιείτε τη συσκευή κοντά σε συσκευές παρακολούθησης (π.χ. συσκευές παρακολούθησης καρδιακών παλμών, ηλεκτροκαρδιογράφους με συναγερμό), καθώς μπορεί να δημιουργήσει παρεμβολές στη λειτουργία τους.
- Μην χρησιμοποιείτε τη συσκευή με εξαρτήματα ή αξεσουάρ που δεν ανήκουν στον κατασκευαστή, όπως ορίζεται στο παρόν εγχειρίδιο, ή εάν η συσκευή παρουσιάζει οποιαδήποτε ζημιά, δεν λειτουργεί σωστά ή εάν δείτε ή μυρίσετε καπνό στη διάρκεια της χρήσης της.
- Μην επιχειρήσετε να ανοίξετε, να τροποποιήσετε ή να επισκευάσετε τη συσκευή. Κινδυνεύετε από ηλεκτροπληξία. Επίσης, σε αυτήν την περίπτωση, θα ακυρωθεί η εγγύηση του προϊόντος.

- Μην αφήνετε τα παιδιά να παίζουν με τη συσκευή ή οποιαδήποτε εξαρτήματά της. Ενδέχεται να προκληθούν τραυματισμοί, ενώ τα μικρά εξαρτήματα ενέχουν τον κίνδυνο πνιγμού σε περίπτωση κατάποσης.

2. Αντενδείξεις

- Η συσκευή είναι κατάλληλη για χρήση από άτομα άνω των 16 ετών.
- Αυτή η συσκευή δεν πρέπει να χρησιμοποιείται από τα εξής άτομα: παιδιά, ενήλικες με μειωμένες σωματικές, αισθητήριες ή διανοητικές ικανότητες ή με έλλειψη εμπειρίας και γνώσεων σχετικά με τη χρήση της συσκευής.
- Η συσκευή δεν σχεδιάστηκε για χρήση από τον καθένα. Η αποτρίχωση με πηγές έντονου παλμικού φωτός μπορεί να προκαλέσει αυξημένη τριχοφυΐα σε ορισμένα άτομα, παρόλο που αυτό είναι εξαιρετικά σπάνιο (και αφορά λιγότερο από το 1% του πληθυσμού). Πιθανές περιοχές εκδήλωσης του προβλήματος στις γυναίκες είναι το πρόσωπο και ο λαιμός, ενώ στους άνδρες η πλάτη, οι ώμοι και οι βραχίονες, ωστόσο ενδέχεται να επηρεαστούν και άλλες περιοχές. Υψηλότερο κίνδυνο διατρέχουν οι πληθυσμιακές ομάδες στις περιοχές της Μεσογείου, της Μέσης Ανατολής και της Νότιας Ασίας.
- Η συσκευή δεν είναι κατάλληλο για χρήση σε παιδιά ή ζώα.



Μη χρησιμοποιείτε τη συσκευή, εάν:

- έχετε φυσικά σκουρόχρωμη επιδερμίδα (ανατρέξτε στον πίνακα χρωμάτων δέρματος, ο οποίος βρίσκεται στην αρχή αυτού του εγχειριδίου χρήστη). Η χρήση της συσκευής σε σκουρόχρωμα δέρματα ενδέχεται να προκαλέσει παρενέργειες, όπως εγκαύματα, φλύκταινες και χρωματικές αλλαγές του δέρματος (υπερμελάγχρωση ή υπομελάγχρωση).
- έχετε φυσικά λευκές, γκρίζες, ανοιχτόχρωμες ξανθιές ή κόκκινες τρίχες.
- είστε έγκυος ή θηλάζετε.
- έχετε ιστορικό σχηματισμού χηλοειδών ουλών.
- υποφέρατε στο παρελθόν ή υποφέρετε από επιληψία.
- πάσχετε από κάποια ασθένεια που σχετίζεται με φωτοευαισθησία, όπως πορφυρία, πολύμορφο εξάνθημα εκ φωτός, ηλιακή κνίδωση, λύκο κ.λπ.
- έχετε ιστορικό καρκίνου του δέρματος, τρέχουσα πάθηση οποιασδήποτε μορφής καρκίνου ή περιοχές με πιθανές δερματικές κακοήθειες.
- έχετε λάβει συνταγογραφούμενη φαρμακευτική αγωγή για την αντιμετώπιση δερματικών προβλημάτων τους τελευταίους 6 μήνες.
- έχετε αλλεργία σε μεταλλικά αντικείμενα ή ευαισθησία στην επαφή με χρώμιο.
- έχετε οποιαδήποτε άλλη πάθηση η οποία, κατά την κρίση του γιατρού σας, θα θέσει σε κίνδυνο την ασφάλειά σας σε περίπτωση χρήσης της συσκευής.
- δεν έχετε καλή αίσθηση της θερμότητας λόγω ασθένειας ή άλλου προβλήματος υγείας.



Μη χρησιμοποιείτε τη συσκευή στα εξής σημεία του σώματος:

- σε μαυρισμένη επιδερμίδα.
- γύρω ή κοντά στην περιοχή των ματιών. Χρησιμοποιήστε την κάτω από τα ζυγωματικά.
- πάνω σε τατουάζ ή μόνιμο μακιγιάζ, σκούρες καφέ ή μαύρες κηλίδες (όπως μεγάλες φακίδες, σπίλους ή κρεατοελιές), στις ρώγες, στα γεννητικά όργανα, γύρω από την περιοχή του πρωκτού ή τα χείλια.
- σε περιοχές στις οποίες έχει γίνει έγχυση πληρωτικών ή τοξινών.
- σε περιοχές του σώματος με ιστορικό εξάρσεων έρπητα.
- σε ενεργό έκζεμα, ψωρίαση, αλλοιώσεις, ανοιχτές πληγές ή λοιμώξεις (επιχείλιο έρπητα), παθολογικές δερματικές καταστάσεις που έχουν προκληθεί από συστηματικές ή μεταβολικές παθήσεις (π.χ. διαβήτη).
- σε περιοχές με τάση εμφάνισης ροδόχρου ακμής.
- σε κιρσώδεις φλέβες.
- σε περιοχές όπου αισθάνεστε άλγος.
- σε περιοχές όπου θα επιθυμούσατε την ανάπτυξη τριχοφυΐας αργότερα. Τα αποτελέσματα είναι μόνιμα.

3. Χαρακτηριστικά ασφαλείας

Με το Silk'n η ασφάλεια έρχεται πρώτη

Η τεχνολογία Home Pulsed Light™ (HPL) προσφέρει υπερέχουσα ασφάλεια με χαμηλά επίπεδα ενέργειας. Με την τεχνολογία HPL επιτυγχάνονται μακροχρόνια αποτριχωτικά αποτελέσματα χρησιμοποιώντας αισθητά χαμηλότερο επίπεδο ενέργειας σε σχέση με άλλες συσκευές αποτρίχωσης με βάση το φως. Η χαμηλή ενέργεια μειώνει τον κίνδυνο πρόκλησης βλαβών ή επιπλοκών και συμβάλλει στη συνολική σας ασφάλεια.

3.1 Προστασία δέρματος

Οι μέθοδοι αποτρίχωσης με βάση το φως δεν είναι κατάλληλες για χρήση σε μαυρισμένη επιδερμίδα. Η συσκευή διαθέτει έναν ενσωματωμένο αισθητήρα χρώματος δέρματος **(#5)**, ο οποίος έχει σχεδιαστεί για να υπολογίζει την απόχρωση της επιφάνειας εφαρμογής και να ενεργοποιεί τα κατάλληλα επίπεδα ενέργειας ανάλογα με την απόχρωση του δέρματος.

Επιπλέον, η επιφάνεια θεραπείας **(#6)**, από την οποία εκπέμπονται οι παλμοί φωτός, βρίσκεται στο εσωτερικό της συσκευής. Αυτό επιτρέπει στη συσκευή να προστατεύει το δέρμα σας, αποτρέποντας την άμεση επαφή του με την επιφάνεια θεραπείας **(#6)**.

3.2 Προστασία ματιών

Η συσκευή διαθέτει ενσωματωμένη λειτουργία ασφαλείας για την προστασία των ματιών. Έχει σχεδιαστεί με τέτοιο τρόπο, ώστε να μην εκπέμπεται κανένας παλμός φωτός όταν η επιφάνεια θεραπείας **(#6)** είναι στραμμένη μακριά σας. Η λειτουργία ασφαλείας ενεργοποιεί τη θεραπεία μόνο όταν η επιφάνεια θεραπείας **(#6)** βρίσκεται σε επαφή με το δέρμα.

3.3 Έκθεση στον ήλιο

- Ως έκθεση στον ήλιο νοείται η διαρκής έκθεση σε άμεσο ηλιακό φως χωρίς αντηλιακή προστασία για περισσότερα από 15 λεπτά ή η διαρκής έκθεση σε διάχυτο ηλιακό φως χωρίς αντηλιακή προστασία για περισσότερο από 1 ώρα.
- Μη χρησιμοποιείτε τη συσκευή σε μαυρισμένο δέρμα που έχει εκτεθεί πρόσφατα στον ήλιο (συμπεριλαμβανομένων των μεθόδων τεχνητού μαυρίσματος). Η χρήση της συσκευής σε δέρμα που έχει πρόσφατα εκτεθεί στην ηλιακή ακτινοβολία ενδέχεται να προκαλέσει παρενέργειες, όπως εγκαύματα, φλύκταινες και χρωματικές αλλαγές του δέρματος (υπερμελάγχρωση ή υπομελάγχρωση).
- Θα πρέπει να αποφύγετε την περαιτέρω έκθεση στον ήλιο για **4 εβδομάδες πριν και 2 εβδομάδες μετά** τη θεραπεία σας. Αυτό είναι απαραίτητο, διότι μεγαλύτερες ποσότητες μελανίνης εκθέτουν το δέρμα σε αυξημένο κίνδυνο κατά τη χρήση οποιωνδήποτε μεθόδων αποτρίχωσης που βασίζονται στο φως. Αυτό ισχύει για κάθε τύπο δέρματος, συμπεριλαμβανομένων όσων δεν φαίνεται να μαυρίζουν γρήγορα.

4. Γνωριμία με τη συσκευή

4.1 Περιγραφή συσκευής

Η συσκευή αυτή είναι μια συσκευή μόνιμης μείωσης της τριχοφυΐας με βάση το φως, σχεδιασμένη για οικιακή χρήση. Είναι μια ισχυρή ηλεκτρική συσκευή και θα πρέπει να χρησιμοποιείται με ιδιαίτερη προσοχή για την ασφάλειά σας.

4.2 Προοριζόμενη χρήση

Αυτή η συσκευή έντονου παλμικού φωτός διατίθεται χωρίς ιατρική συνταγή και προορίζεται για την αφαίρεση της ανεπιθύμητης τριχοφυΐας με μακροχρόνια αποτελέσματα ή για τη μόνιμη μείωση της τριχοφυΐας. Η μόνιμη μείωση της τριχοφυΐας ορίζεται ως μακροχρόνια, σταθερή μείωση του αριθμού των τριχών που επανεμφανίζονται μετά από ένα κύκλο θεραπείας. Η συσκευή μπορεί να χρησιμοποιηθεί για την αφαίρεση της ανεπιθύμητης τριχοφυΐας του σώματος. Οι ιδανικές περιοχές του σώματος περιλαμβάνουν τις μασχάλες, τη γραμμή του μπικίνι, τα χέρια, τα πόδια, το πρόσωπο (κάτω από τα ζυγωματικά), την πλάτη, τους ώμους και το στήθος.

Η συσκευή είναι μια ιατρική συσκευή και προορίζεται αποκλειστικά και μόνο για θεραπείες αισθητικής. Έχει σχεδιαστεί για προσωπική χρήση και δεν ενδείκνυται για εμπορικούς ή θεραπευτικούς σκοπούς. Δεν θα πρέπει να χρησιμοποιείται για οποιονδήποτε άλλο σκοπό που δεν αναφέρεται στο παρόν εγχειρίδιο.

4.3 Περιεχόμενο συσκευασίας

- Συσκευή αποτρίχωσης
- Προσαρμογέας με καλώδιο
- Πανί καθαρισμού
- Θήκη φύλαξης
- Εγχειρίδιο χρήστη
- Φυλλάδιο εγγύησης προϊόντος

4.4 Μέρη της συσκευής

Ανατρέξτε στο διάγραμμα της σελίδας (i) στην αρχή αυτού του εγχειριδίου, για να δείτε τη θέση κάθε στοιχείου.

- Ενδεικτικές λυχνίες επιπέδου ενέργειας (1-5) **(#1)**
- Φως αισθητήρα χρώματος δέρματος **(#2)**
- Λυχνία ετοιμότητας **(#3)**
- Κουμπί ελέγχου **(#4)**
- Αισθητήρας χρώματος δέρματος **(#5)**
- Επιφάνεια θεραπείας **(#6)**
- Υποδοχή προσαρμογέα **(#7)**

4.5 Στοιχεία ελέγχου της συσκευής

Κουμπί	Λειτουργία / Κατάσταση
<p>Κουμπί ελέγχου (#4)</p> 	<ul style="list-style-type: none"> • Πατήστε παρατεταμένα: Για ενεργοποίηση ή απενεργοποίηση της συσκευής. • Πατήστε σύντομα: με κάθε διαδοχικό πάτημα αυξάνεται το επίπεδο ενέργειας. Αν είναι επιλεγμένο το επίπεδο ενέργειας 5, με το επόμενο πάτημα η συσκευή επανέρχεται στο επίπεδο ενέργειας 1.
<p>Ενδεικτικές λυχνίες επιπέδου ενέργειας x5 (#1)</p> <p>1 2 3 4 5 ○ ○ ○ ○ ○</p>	<ul style="list-style-type: none"> • Σταθερά αναμμένη σε πράσινο χρώμα: το επίπεδο ενέργειας είναι ενεργοποιημένο. • Κατά την ενεργοποίηση της συσκευής, η ενδεικτική λυχνία επιπέδου ενέργειας 1 ανάβει σταθερά σε πράσινο χρώμα. • Ο αριθμός των αναμμένων ενδεικτικές λυχνίες επιπέδου ενέργειας αντιστοιχεί στο επιλεγμένο επίπεδο ενέργειας.
<p>Λυχνία ετοιμότητας (#3)</p> 	<ul style="list-style-type: none"> • Σταθερά αναμμένη σε πράσινο χρώμα: Η συσκευή είναι ενεργοποιημένη. • Σβηστή: Η συσκευή ετοιμάζεται για την εκπομπή του επόμενου παλμού. • Αναβοσβήνει σε πράσινο χρώμα: Δεν είναι δυνατός ο εντοπισμός του χρώματος δέρματος ή δεν υπάρχει κίνηση επάνω στο δέρμα.
<p>Φως αισθητήρα χρώματος δέρματος (#2)</p> 	<ul style="list-style-type: none"> • Αναβοσβήνει σε πράσινο χρώμα: Το δέρμα είναι υπερβολικά σκουρόχρωμο για ασφαλή χρήση.

GR

4.6 Επίπεδα ενέργειας

- Το επίπεδο ενέργειας καθορίζει την ένταση του παλμού φωτός που θα χορηγηθεί στο δέρμα σας. Όσο αυξάνεται το επίπεδο ενέργειας, τόσο αυξάνονται και τα αποτελέσματα της αποτρίχωσης, καθώς και ο κίνδυνος πιθανών παρενεργειών και επιπλοκών (για πληροφορίες, ανατρέξτε στην ενότητα [5.3 Πιθανές παρενέργειες](#)).
- Η συσκευή διαθέτει 5 επίπεδα ενέργειας, από το 1 (χαμηλότερο) έως το 5 (υψηλότερο), τα οποία υποδεικνύονται από 5 ενδεικτικές λυχνίες επιπέδου ενέργειας (#1). Για να αλλάξετε επίπεδα ενέργειας, πατήστε σύντομα το κουμπί ελέγχου (#4).
- Για να προσδιορίσετε το σωστό επίπεδο ενέργειας για την περιοχή θεραπείας, ανατρέξτε στην ενότητα [6.3 Κάντε μια δοκιμή](#).

4.7 Αισθητήρες συσκευής

Η συσκευή διαθέτει αισθητήρες αφής και χρώματος.

- **Αισθητήρας αφής:** Η συσκευή εκπέμπει παλμούς, μόνο όταν βρίσκεται σε σταθερή επαφή με το δέρμα σας.
 - **Αισθητήρας χρώματος:** Οι μέθοδοι αποτρίχωσης με βάση το φως σε πιο σκουρόχρωμα δέρματα ενδέχεται να προκαλέσουν παρενέργειες, όπως εγκαύματα, φλύκταινες και χρωματικές αλλαγές του δέρματος (υπερμελάγχρωση ή υπομελάγχρωση). Η συσκευή διαθέτει έναν αισθητήρα χρώματος δέρματος (#5) που ανιχνεύει αυτόματα το χρώμα του δέρματός σας. Ο αισθητήρας χρώματος δέρματος (#5) ελέγχει το χρώμα του δέρματός σας στην αρχή, και περιστασιακά στη διάρκεια, της θεραπείας.
- i** Αν η συσκευή ανιχνεύσει ότι η απόχρωση του δέρματός σας είναι σκούρα και το επίπεδο ενέργειας έχει ρυθμιστεί σε 3 ή υψηλότερο, η συσκευή θα αυτορρυθμιστεί και θα μειώσει το επίπεδο ενέργειας σε 2.

4.8 Παλμοί και ολίσθηση

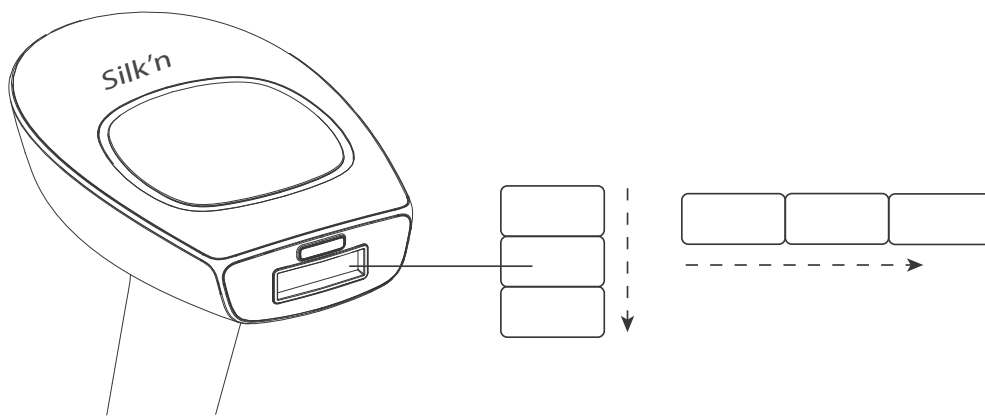

Είτε επιλέξετε την εκπομπή παλμών είτε τη χρήση της συσκευής με ολίσθηση:

- Αποφύγετε κενά ή αλληλεπικαλύψεις κατά τη χρήση της συσκευής. Οι αλληλεπικαλύψεις αυξάνουν τις πιθανότητες εμφάνισης παρενεργειών.
- Μην εφαρμόζετε θεραπεία στην ίδια περιοχή δέρματος περισσότερες από μία φορές σε κάθε συνεδρία.

Οι παλμοί είναι η ιδανική τεχνική για τη θεραπεία συγκεκριμένων σημείων ή μικρών περιοχών.

- Πιέστε την επιφάνεια θεραπείας **(#6)** επάνω στο δέρμα σας. Εφαρμόστε σε σειρές (είτε οριζόντια είτε κάθετα, όπως φαίνεται στην εικόνα). Ξεκινήστε από τη μια άκρη κάθε σειράς και προχωρήστε προς την άλλη άκρη.
- Η επιφάνεια θεραπείας **(#6)** δημιουργεί προσωρινά αποτυπώματα λόγω πίεσης στο δέρμα όπου εφαρμόζεται η θεραπεία για να μπορείτε να βλέπετε τις περιοχές που έχετε καλύψει.
- Μετά από κάθε παλμό, μετακινήστε την επιφάνεια θεραπείας **(#6)** στην επόμενη θέση. Συνεχίστε την εφαρμογή των παλμών στην περιοχή θεραπείας.

Η ολίσθηση είναι η ιδανική τεχνική για τη θεραπεία μεγαλύτερων τμημάτων του σώματος.

- Πιέστε την επιφάνεια θεραπείας (#6) σταθερά στο δέρμα σας και σύρετε αργά τη συσκευή (είτε οριζόντια είτε προς τα κάτω, όπως φαίνεται στην εικόνα). Βεβαιωθείτε ότι η επιφάνεια θεραπείας (#6) εφάπτεται συνεχώς στο δέρμα σας.
- Σε χαμηλότερα επίπεδα ενέργειας, η συσκευή χρειάζεται μόνο 1 έως 1,5 δευτερόλεπτα για να επαναφορτιστεί μεταξύ των παλμών. Αυτό παράγει μια συνεχή σειρά αναλαμπών.

5. Θεραπείες

5.1 Πρόγραμμα Θεραπείας

Η αποτελεσματικότητα της αποτρίχωσης διαφέρει από άτομο σε άτομο και εξαρτάται από την περιοχή του σώματος, το χρώμα της τρίχας και τον τρόπο με τον οποίο χρησιμοποιείται η συσκευή. Ένας συνηθισμένος, πλήρης κύκλος ανάπτυξης της τρίχας διαρκεί 18-24 μήνες. Μέσα σε αυτό το διάστημα, θα χρειαστούν πολλαπλές συνεδρίες θεραπείας προκειμένου να επιτευχθεί μόνιμη μείωση της τριχοφυΐας.

Ένα τυπικό πρόγραμμα αποτρίχωσης στη διάρκεια ενός πλήρους κύκλου ανάπτυξης της τρίχας είναι το εξής:

- **Θεραπείες 1 έως 4:** Προγραμματίστε τις θεραπείες με διάστημα δύο εβδομάδων μεταξύ τους.
- **Θεραπείες 5 έως 7:** Προγραμματίστε τις θεραπείες με διάστημα τεσσάρων εβδομάδων μεταξύ τους.
- **Θεραπείες 8+:** Χρησιμοποιήστε τη συσκευή όποτε χρειάζεται μέχρι την επίτευξη του επιθυμητού αποτελέσματος.

Η χρήση της συσκευής είναι ιδανική για περιοχές, όπως οι μασχάλες, η γραμμή του μπικίνι, τα χέρια, τα πόδια, το πρόσωπο, η πλάτη, οι ώμοι και το στήθος (με εξαίρεση τις θηλές). Στην περιοχή του προσώπου, χρησιμοποιείτε τη συσκευή κάτω από τα ζυγωματικά και όχι κοντά στα μάτια ή στα χείλια.

Τύπος δέρματος ¹	Τριχοφυΐα ²	Ροή φωτός [J/cm ²]	Περιοχή του σώματος	Μέσος χρόνος θεραπείας	Αποτελεσματικότητα της μείωσης της τριχοφυΐας
1-6	Σκούρα ξανθή έως καστανή τρίχα	2,5-4	Γάμπες και μηροί	10-12 συνεδρίες περίπου ανά τέσσερις εβδομάδες.	60%
			Βραχίονες		50%
			Γραμμή μπικίνι		60%
			Μασχάλες		55%
1-6	Καστανό προς μαύρο	2,5-4	Γάμπες και μηροί	8-10 συνεδρίες περίπου ανά τέσσερις εβδομάδες.	70%
			Βραχίονες		60%
			Γραμμή μπικίνι		70%
			Μασχάλες		65%

1 Η ανταπόκριση του κάθε ατόμου εξαρτάται από τον τύπο της τρίχας, καθώς και από βιολογικούς παράγοντες που ενδέχεται να επηρεάζουν τον κύκλο ανάπτυξης της τρίχας. Κάποιοι χρήστες μπορεί να χρειάζονται περισσότερες ή λιγότερες θεραπείες από τον μέσο όρο.

2 Δεν είναι δυνατή η επίτευξη μόνιμης μείωσης της τριχοφυΐας με μία ή δύο συνεδρίες θεραπείας. Η διάρκεια αδρανοποίησης των θυλάκων διαφέρει επίσης ανάλογα με την περιοχή του σώματος.

5.2 Τι να αναμένετε με τη χρήση της συσκευής

Στη διάρκεια μιας συνεδρίας θεραπείας είναι φυσιολογικό να αισθανθείτε ή να βιώσετε τα εξής:

- **Έναν ήχο ανεμιστήρα:** Ο ανεμιστήρας ψύξης κάνει θόρυβο παρόμοιο με το σεσουάρ μαλλιών.
- **Ένα χαρακτηριστικό ήχο με κάθε παλμό:** Όταν εκπέμπεται ένας παλμός φωτός HPL, είναι φυσιολογικό να ακούγεται ένας διακριτικός ήχος ταυτόχρονα με την εμφάνιση μιας λάμψης φωτός.
- **Μια αίσθηση θερμότητας και μουδιάσματος:** Κατά τη διάρκεια κάθε παλμού φωτός.
- **Ροζ χρωματισμός ή ήπιο κοκκίνισμα:** Στη διάρκεια της συνεδρίας θεραπείας και αμέσως μετά, είναι σύνηθες να εμφανιστεί ένα ελαφρύ κοκκίνισμα ή ροζ χρωματισμός του δέρματος. Αυτό είναι συνήθως πιο εμφανές γύρω από τις τρίχες.



Διακόψτε αμέσως τη χρήση, εάν το δέρμα σας κοκκινίσει τελείως ή παρουσιαστούν φλύκταινες ή εγκαύματα.

GR

5.3 Πιθανές παρενέργειες

Όταν η συσκευή χρησιμοποιείται σύμφωνα με τις οδηγίες, οι παρενέργειες και οι επιπλοκές που σχετίζονται με τη χρήση της δεν είναι συχνές. Ωστόσο, κάθε διαδικασία αισθητικής, συμπεριλαμβανομένων των διαδικασιών που έχουν σχεδιαστεί για οικιακή χρήση, ενέχουν κάποιο βαθμό κινδύνου. Επομένως, είναι σημαντικό να κατανοήσετε και να αποδεχθείτε τους κινδύνους και τις επιπλοκές που μπορεί να προκύψουν με συστήματα αποτρίχωσης που βασίζονται στο παλμικό φως και έχουν σχεδιαστεί για οικιακή χρήση.

Υπάρχει πάντα ένας ελάχιστος κίνδυνος εμφάνισης παρενεργειών κατά την εφαρμογή της συσκευής στο ίδιο σημείο του δέρματος ή κατά τις αλληλεπικαλύψεις του ίδιου σημείου.

Μικρή δερματική ενόχληση

Η κατ' οίκον αποτρίχωση με παλμικό φως (Home Pulsed Light) είναι γενικά καλά ανεκτή. Ωστόσο, μερικοί χρήστες νιώθουν μια μικρή ενόχληση κατά τη χρήση. Αυτή περιγράφεται καλύτερα ως μια ήπια αίσθηση τσιμπήματος στις περιοχές του δέρματος όπου εφαρμόστηκε η θεραπεία. Η αίσθηση τσιμπήματος μπορεί να διαρκέσει για το χρόνο της εφαρμογής ή και μετά τη θεραπεία.

Αν αισθάνεστε πόνο ή έντονη ενόχληση στο δέρμα στη διάρκεια της θεραπείας, μειώστε το επίπεδο ενέργειας. Σε περίπτωση που δεν παρατηρήσετε βελτίωση, διακόψτε τη θεραπεία.

Κοκκίνισμα δέρματος

Το δέρμα σας μπορεί να κοκκινίσει αμέσως μετά τη χρήση της συσκευής ή μέσα σε 24 ώρες. Το κοκκίνισμα συνήθως εξαφανίζεται μέσα σε 24 ώρες.

Αν δεν υποχωρήσει μετά από 2 έως 3 ημέρες, επισκεφθείτε τον γιατρό σας.

Βεβαιωθείτε ότι χρησιμοποιείτε το επίπεδο ενέργειας με το οποίο νιώθετε άνετα και το οποίο είναι κατάλληλο για το χρώμα του δέρματος σας.

Υπερβολικό κοκκίνισμα και πρήξιμο

Σε σπάνιες περιπτώσεις, το δέρμα που έχει υποβληθεί σε θεραπεία ενδέχεται να κοκκινίσει υπερβολικά και να πρηστεί. Αυτό είναι πιο σύνηθες σε ευαίσθητες περιοχές του δέρματος. Το κοκκίνισμα και το πρήξιμο θα πρέπει να υποχωρήσουν μέσα σε 2 έως 7 ημέρες και θα πρέπει να αντιμετωπίζονται με συχνές εφαρμογές πάγου. Ο απαλός καθαρισμός επιτρέπεται, αλλά θα πρέπει να αποφεύγεται η έκθεση στον ήλιο.

Αυξημένη ευαισθησία του δέρματος

Το δέρμα της περιοχής όπου εφαρμόστηκε θεραπεία είναι περισσότερο ευαίσθητο, οπότε ενδέχεται να αντιμετωπίσετε ξηρότητα ή απολέπιση του δέρματος.

Φλύκταινες ή εγκαύματα, πληγές

Αν και είναι εξαιρετικά σπάνιο, μπορεί να εμφανιστούν φλύκταινες, εγκαύματα ή πληγές στο δέρμα μετά τη θεραπεία. Για την επούλωση των παραπάνω μπορεί να απαιτηθούν μερικές εβδομάδες. Ωστόσο, σε πολύ σπάνιες περιπτώσεις, ενδέχεται να παραμείνει μια ορατή ουλή.

Δροσίστε την προσβεβλημένη περιοχή και εφαρμόστε κρέμα για εγκαύματα. Περιμένετε μέχρι να επουλωθεί πλήρως η περιοχή πριν την επόμενη θεραπεία και χρησιμοποιήστε χαμηλότερο επίπεδο ενέργειας. **Αν το δέρμα σας δεν επανέλθει στο φυσιολογικό μέσα 3 ημέρες, συμβουλευτείτε τον γιατρό σας.**

Μόλυνση ή μώλωπες

Η μόλυνση του δέρματος είναι εξαιρετικά σπάνια. Ωστόσο, μπορεί να προκύψει σε περίπτωση εγκαύματος ή πληγών στο δέρμα που οφείλονται στη χρήση της συσκευής.



Σε πολύ σπάνιες περιπτώσεις, η συσκευή μπορεί να προκαλέσει μώλωπες μπλε-μοβ χρώματος, οι οποίοι ενδέχεται να διαρκέσουν για 5 έως 10 ημέρες. Καθώς ο μώλωπας υποχωρεί, ίσως εμφανιστεί μια καφετί χρωματική αλλοίωση του δέρματος (υπερχρωματισμός).

Ουλές

Παρόλο που είναι εξαιρετικά σπάνιο, υπάρχει η πιθανότητα εμφάνισης ουλών στο δέρμα. Συνήθως η ουλή εμφανίζεται με τη μορφή μιας επίπεδης και λευκής βλάβης στο δέρμα (υποτροφική). Ωστόσο, μπορεί να είναι μεγαλύτερη και κόκκινου χρώματος (υπερτροφική) ή μεγάλη και να εκτείνεται πέρα από τα όρια του σημείου της βλάβης (χηλοειδής). Σε αυτή την περίπτωση ίσως χρειαστούν επακόλουθες θεραπείες αισθητικής για τη βελτίωση της εμφάνισης της ουλής.

Χρωματικές μεταβολές

Η συσκευή στοχεύει στο στέλεχος της τρίχας, και συγκεκριμένα στα χρωματισμένα κύτταρα μέσα στον θύλακα της τρίχας, και στον ίδιο τον θύλακα της τρίχας. Ωστόσο υπάρχει κίνδυνος προσωρινής υπερμελάγχρωσης (αυξημένες χρωστικές ουσίες ή καφέ χρωματική αλλοίωση) ή υπομελάγχρωσης (λεύκανση) στο περιβάλλον δέρμα. Ο κίνδυνος μεταβολών στο χρώμα του δέρματος είναι μεγαλύτερος στα άτομα με πιο σκουρόχρωμα δέρματα ή με πολύ μαυρισμένο δέρμα. Συνήθως η χρωματική αλλοίωση ή οι μεταβολές των χρωστικών του δέρματος είναι προσωρινό φαινόμενο και μόνιμη υπερμελάγχρωση ή υπομελάγχρωση συμβαίνουν σπανίως.

-  Σταματήστε να χρησιμοποιείτε τη συσκευή αμέσως, αν αυτές οι παρενέργειες είναι σοβαρότερες.
-  Αν δεν υποχωρήσουν μέσα σε 2 έως 3 ημέρες, επισκεφθείτε τον γιατρό σας.

6. Έναρξη χρήσης!

6.1 Σύνδεση της συσκευής

1. Βγάλτε τη συσκευή και τα υπόλοιπα εξαρτήματα από το κουτί.
2. Τοποθετήστε τον προσαρμογέα στην υποδοχή της συσκευής **(#7)** και στη συνέχεια συνδέστε τον στην ηλεκτρική τροφοδοσία. Όλες οι ενδεικτικές λυχνίες επιπέδου ενέργειας **(#1)** θα ανάψουν, και μετά θα σβήσουν.

6.2 Πριν τη θεραπεία

⚠️ Αφαιρέστε οποιαδήποτε κοσμήματα βρίσκονται κοντά ή επάνω στην περιοχή θεραπείας πριν τη χρήση.

1. Πριν την εφαρμογή θεραπείας σε μια περιοχή, το δέρμα θα πρέπει να είναι ξυρισμένο, καθαρό, στεγνό και χωρίς πούδρα, αντιιδρωτικά ή αποσμητικά προϊόντα. **Μην αφαιρείτε τις τρίχες με κερί, με τσιμπιδάκι ή τραβώντας τες με το χέρι.**

⚠️ Ποτέ μη χρησιμοποιείτε εύφλεκτα υγρά όπως οινόπνευμα (συμπεριλαμβανομένων αρωμάτων, αντισηπτικών ή άλλων παρασκευασμάτων που περιέχουν οινόπνευμα) ή ακετόνη για να καθαρίσετε το δέρμα πριν τη χρήση.

⚠️ Μη χρησιμοποιείτε τη συσκευή σε περίπτωση που η επιφάνεια θεραπείας (#6) δεν υπάρχει ή έχει υποστεί ζημιά.

2. Φροντίστε να καλύψετε ελιές, μυρμηγκιές και άλλα σημάδια στο δέρμα που δεν πρέπει να υποβληθούν σε εφαρμογή. Χρησιμοποιήστε ένα υλικό που δεν απορροφά το φως, όπως ένα λευκό κομμάτι υφάσματος ή μια λευκή ιατρική ταινία.

6.3 Κάντε μια δοκιμή

Πρέπει να αποφασίσετε ποιο επίπεδο ενέργειας είναι κατάλληλο για το δέρμα σας και την περιοχή στην οποία θέλετε να εφαρμόσετε θεραπεία. Για παράδειγμα, μπορείτε να χρησιμοποιήσετε το επίπεδο ενέργειας 1 για μια περιοχή και το επίπεδο 4 για μια άλλη περιοχή.

Για να επιλέξετε το σωστό επίπεδο ενέργειας, κάντε μια δοκιμή σε κάθε περιοχή θεραπείας ξεχωριστά (ανατρέξτε στον πίνακα χρωμάτων δέρματος στην αρχή αυτού του εγχειριδίου).

Επαναλάβετε αυτή τη δοκιμή σε κάθε περιοχή του σώματος που πρόκειται να αποτριχώσετε.

1. Πατήστε το κουμπί ελέγχου **(#4)** για να ενεργοποιήσετε τη συσκευή. Θα ανάψει η ενδεικτική λυχνία επιπέδου ενέργειας **(#1)** για το επίπεδο 1.
2. Τοποθετήστε την επιφάνεια θεραπείας **(#6)** επάνω στο δέρμα σας για να χορηγήσετε έναν παλμό. Αν δεν αισθανθείτε κάποια μη φυσιολογική ενόχληση, πατήστε ξανά το κουμπί ελέγχου **(#4)**. Αυτό θα αυξήσει το επίπεδο ενέργειας. Χορηγήστε έναν παλμό σε ένα διαφορετικό σημείο στο επίπεδο ενέργειας 2.
3. Συνεχίστε τις δοκιμές με αυξανόμενα επίπεδα ενέργειας. Χρησιμοποιήστε τα επίπεδα ενέργειας που υποδεικνύονται στον πίνακα χρωμάτων δέρματος. Όταν βρείτε το υψηλότερο επίπεδο ενέργειας με το οποίο αισθάνεστε άνετα στη συγκεκριμένη περιοχή θεραπείας, μπορείτε να ξεκινήσετε την εφαρμογή.

i Αν νιώσετε οποιαδήποτε ενόχληση, επιλέξτε ένα χαμηλότερο επίπεδο ενέργειας.

Τώρα μπορείτε να ξεκινήσετε τη θεραπεία.

6.4 Βήματα Θεραπείας

1. Πατήστε το κουμπί ελέγχου **(#4)**. Η συσκευή θα ενεργοποιηθεί, η ενδεικτική λυχνία για το επίπεδο ενέργειας 1 **(#1)** θα ανάψει και θα ακουστεί ένας ήχος ανεμιστήρα.
2. Αφού πατήσετε το κουμπί ελέγχου **(#4)**, θα ανάψει η ενδεικτική λυχνία ετοιμότητας **(#3)**. Τότε, η συσκευή θα είναι έτοιμη για να χρησιμοποιηθεί στο χαμηλότερο επίπεδο ενέργειας. Πριν την πρώτη θεραπεία, επιλέγετε πάντα το επίπεδο ενέργειας 1.

3. **Ρυθμίστε το επίπεδο ενέργειας.** Πατήστε το κουμπί ελέγχου **(#4)** επανειλημμένα για να αυξήσετε το επίπεδο ενέργειας μέχρι να επιλέξετε το επίπεδο που θέλετε. Οι ενδεικτικές λυχνίες επιπέδου ενέργειας **(#1)** υποδεικνύουν τη ρύθμιση του επιπέδου ενέργειας (ανατρέξτε στην ενότητα 4.6 Επίπεδα ενέργειας). Ο αριθμός των αναμμένων ενδεικτικές λυχνίες επιπέδου ενέργειας **(#1)** αντιστοιχεί στο επιλεγμένο επίπεδο ενέργειας.
4. Αποφασίστε αν θέλετε να εφαρμόσετε θεραπεία στην περιοχή με **παλμούς** ή **ολίσθηση** (ανατρέξτε στην ενότητα 4.8 Παλμοί και ολίσθηση).
5. Εφαρμόστε την επιφάνεια θεραπείας **(#6)** στο δέρμα. Βεβαιωθείτε ότι το δέρμα είναι τεντωμένο ομοιόμορφα και ομαλά. Όταν η επιφάνεια θεραπείας **(#6)** είναι σε πλήρη επαφή με το δέρμα, η λυχνία ετοιμότητας **(#3)** θα αρχίσει να αναβοσβήνει αργά.
6. Η συσκευή πρώτα θα προσδιορίσει το χρώμα του δέρματός σας αυτόματα και θα στείλει έναν παλμό φωτός πάνω στο δέρμα σας. Θα νιώσετε μια ήπια αίσθηση θερμότητας και μουδιάσματος και μπορεί να ακούσετε έναν ήχο σαν κρότο.
7. Αν χρησιμοποιείτε τους παλμούς, απομακρύνετε τη συσκευή από το δέρμα σας. Η συσκευή θα επαναφορτιστεί αμέσως για τον επόμενο παλμό. Μετά από μερικά δευτερόλεπτα (ανάλογα με το επίπεδο ενέργειας) η λυχνία ετοιμότητας **(#3)** θα ανάψει πάλι και θα αρχίσει να αναβοσβήνει αργά μόλις η επιφάνεια θεραπείας πιεστεί επάνω στο δέρμα.
8. Αν χρησιμοποιείτε τους παλμούς, επαναλάβετε τη διαδικασία. Αν χρησιμοποιείτε την ολίσθηση, απλώς συνεχίστε. Συνεχίστε την εφαρμογή με παλμούς ή ολίσθηση, μέχρι να ολοκληρώσετε τη θεραπεία στην περιοχή.

i Αποφύγετε τα κενά ή τις αλληλεπικαλύψεις.

i Η συσκευή εκπέμπει επαναλαμβανόμενους παλμούς μόνον όταν βρίσκεται σε σταθερή επαφή με το δέρμα σας και συνεχίζετε να την κινείτε στην επιφάνειά του.



Διακόψτε αμέσως τη χρήση σε περίπτωση που σχηματιστούν φλύκταινες ή εγκαύματα στο δέρμα σας, αν αισθανθείτε δυσφορία ή αν η συσκευή θερμανθεί υπερβολικά.

6.5 Μετά τη θεραπεία

Όταν ολοκληρώσετε τη συνεδρία θεραπείας σας:

1. Πατήστε παρατεταμένα το κουμπί ελέγχου **(#4)** για να απενεργοποιήσετε τη συσκευή. Να θυμάστε το τελευταίο επίπεδο ενέργειας που χρησιμοποιήσατε, καθώς δεν θα επανέλθει, όταν ενεργοποιήσετε ξανά τη συσκευή.
2. Αποσυνδέστε τον προσαρμογέα από την ηλεκτρική τροφοδοσία, καθαρίστε τη συσκευή και φυλάξτε την σε ασφαλές μέρος (ανατρέξτε στην ενότητα 7. Καθαρισμός, συντήρηση και αποθήκευση).
3. Μετά από κάθε συνεδρία θεραπείας, σας συνιστούμε να χρησιμοποιείτε ένα γαλάκτωμα σώματος στην περιοχή θεραπείας, ώστε να βοηθήσετε το δέρμα σας να ανακάμψει πιο γρήγορα.

7. Καθαρισμός, συντήρηση και αποθήκευση

Είναι σημαντικό να καθαρίζετε τη συσκευή μετά από κάθε θεραπεία.

- Αποσυνδέστε τη συσκευή από την τροφοδοσία ρεύματος μετά τη φόρτιση.
- Για να καθαρίσετε τη συσκευή, συμπεριλαμβανομένης της επιφάνειας θεραπείας (#6), περάστε την με ένα καθαρό, στεγνό πανί και οινόπνευμα 70 βαθμών. Μη χρησιμοποιείτε ποτέ ακετόνη ή άλλα διαβρωτικά υγρά, καθώς μπορεί να προκαλέσουν ζημιά στη συσκευή σας.
- Χρησιμοποιήστε ένα πανί για να στεγνώσετε τη συσκευή.
- Μετά τον καθαρισμό, συνιστούμε να αποθηκεύετε τη συσκευή στην αρχική συσκευασία της.

8. Αντιμετώπιση προβλημάτων

Μην επιχειρήσετε να ανοίξετε ή να επισκευάσετε μόνοι σας τη συσκευή σας Silk'n. Ενδέχεται να εκτεθείτε σε επικίνδυνα ηλεκτρικά μέρη ή παλμούς φωτεινής ενέργειας και να βλάψετε σοβαρά τον εαυτό σας. Επίσης, σε αυτήν την περίπτωση θα ακυρωθεί η εγγύηση του προϊόντος. Αν αντιμετωπίζετε κάποιο πρόβλημα που δεν μπορείτε να επιλύσετε ή έχετε απορίες, επικοινωνήστε με το Κέντρο εξυπηρέτησης πελατών.

Πρόβλημα	Έλεγχοι
Η συσκευή μου δεν ενεργοποιείται.	Βεβαιωθείτε ότι ο προσαρμογέας είναι συνδεδεμένος σωστά στη συσκευή και ότι το φισ του καλωδίου προσαρμογέα είναι συνδεδεμένο σε μια ηλεκτρική πρίζα στον τοίχο.

Πρόβλημα	Έλεγχοι
Δεν υπάρχει παλμός φωτός, όταν η συσκευή έρχεται σε επαφή με το δέρμα μου.	Βεβαιωθείτε ότι η συσκευή είναι συνδεδεμένη στην παροχή ρεύματος και ότι η λυχνία ετοιμότητας (#3) είναι αναμμένη. Βεβαιωθείτε ότι η επιφάνεια θεραπείας (#6) πιέζεται ομοιόμορφα και σταθερά επάνω στο δέρμα σας. Είναι επίσης πιθανό το χρώμα του δέρματός σας να είναι υπερβολικά σκούρο.
Η λυχνία του αισθητήρα χρώματος δέρματος (#2) και η λυχνία ετοιμότητας (#3) αναβοσβήνουν.	Το χρώμα δέρματος είναι υπερβολικά σκούρο.
Μία ή περισσότερες λυχνίες αναβοσβήνουν συνεχώς.	Έχει προκύψει δυσλειτουργία της συσκευής.
Η συσκευή σταμάτησε να λειτουργεί και βρίσκεται σε κατάσταση αναμονής.	Πατήστε ξανά το κουμπί ελέγχου (#4) για να ενεργοποιήσετε τη συσκευή.

9. Κέντρο εξυπηρέτησης πελατών

Για περισσότερες πληροφορίες, επισκεφτείτε τον ιστότοπό μας: www.silkn.eu. Αυτό το εγχειρίδιο διατίθεται επίσης σε μορφή PDF για λήψη από τη διεύθυνση: www.silkn.eu. Επικοινωνήστε με το Κέντρο εξυπηρέτησης πελατών, για να αναφέρετε μη αναμενόμενη λειτουργία, συμβάντα ή άλλα προβλήματα που αντιμετωπίζετε με τη συσκευή σας. Τα στοιχεία επικοινωνίας μας είναι τα εξής:

Χώρα	Τηλεφωνικός αριθμός σέρβις	Email
Βέλγιο	0800-29316	serviceconsommateurbe@silkn.eu
Γαλλία	0891-655557	serviceconsommateurfr@silkn.eu
Γερμανία	089 51 23 44 23	kundenservicede@silkn.eu
Ιταλία	+31 (0)180-330 550	servizioclientiit@silkn.eu
Ολλανδία	0900-2502217	klantenservicenl@silkn.eu
Ισπανία	900 823 302	servicioalcliente@silkn.eu
Ηνωμένο Βασίλειο	0906-2130009	customercareuk@silkn.eu
Άλλες χώρες	+31 (0)180-330 550	info@silkn.eu

GR

10. Εγγύηση

Για περισσότερες πληροφορίες, ανατρέξτε στο ξεχωριστό φυλλάδιο εγγύησης προϊόντος.

- i** Ο κατασκευαστής δεν αναλαμβάνει καμία ευθύνη για τυχόν ζημιές ή τραυματισμούς που προκαλούνται λόγω ακατάλληλης ή εσφαλμένης χρήσης της συσκευής.

11. Απόρριψη

Αν η συσκευή σας έχει φτάσει στο τελικό στάδιο του κύκλου ζωής της, φροντίστε να ακολουθήσετε τους νόμους που ισχύουν στη χώρα σας σχετικά με την απόρριψη ηλεκτρικών συσκευών.



Συσκευασία: Απορρίψτε τα διαφορετικά υλικά της συσκευασίας ξεχωριστά. Απορρίψτε το χαρτόνι και το χαρτοκιβώτιο στους κάδους ανακύκλωσης χαρτιού και τη μεμβράνη μέσω της υπηρεσίας συλλογής ανακυκλώσιμων υλικών.



Συσκευή: Μην απορρίπτετε τη συσκευή μαζί με τα συνήθη οικιακά απορρίμματα! Σύμφωνα με την Οδηγία 2002/96/ΕΚ του Ευρωπαϊκού Κοινοβουλίου και του Συμβουλίου σχετικά με τα απόβλητα ειδών ηλεκτρικού και ηλεκτρονικού εξοπλισμού (ΑΗΗΕ), αυτή η ηλεκτρική συσκευή (συμπεριλαμβανομένων όλων των εξαρτημάτων και των αξεσουάρ της) πρέπει να απορρίπτεται στα κατάλληλα σημεία συλλογής και ανακύκλωσης ηλεκτρικών συσκευών. Αυτό διασφαλίζει ότι η συσκευή ανακυκλώνεται επαγγελματικά και εμποδίζει την απελευθέρωση επιβλαβών ουσιών* στο περιβάλλον. Βεβαιωθείτε ότι η συσκευή είναι εκφορτισμένη, πριν την απορρίψετε.

* Προϊόντα που φέρουν τις εξής ετικέτες: Cd = κάδμιο, Hg = υδράργυρος, Pb = μόλυβδος.

12. Προδιαγραφές

Αρ. μοντέλου.	H3220
Μέγεθος φωτεινής κηλίδας	0,9 cm x 3 cm [2,7 cm ²]
Τεχνολογία	Home Pulsed Light™
Μέγιστο επίπεδο ενέργειας	4 J/cm ² το μέγιστο
Μήκος κύματος	475-1200 nm
Λειτουργία και ασφάλεια	Ο αισθητήρας χρώματος δέρματος διασφαλίζει τη χρήση σε κατάλληλους τύπους δέρματος.
Βάρος συστήματος	275 g
Μεταφορά και αποθήκευση μεταξύ των χρήσεων και συνθήκες αποθήκευσης	Θερμοκρασία: -40 έως +70 °C Σχετική υγρασία: 10 έως 90% Ατμοσφαιρική πίεση: 500 έως 1060 hPa
Συνθήκες λειτουργίας	Θερμοκρασία: 10 - 35 °C Σχετική υγρασία: 30 έως 75% Ατμοσφαιρική πίεση: 700 έως 1060 hPa
Χρόνος από την ελάχιστη θερμοκρασία φύλαξης μεταξύ χρήσεων έως την ελάχιστη θερμοκρασία λειτουργίας με θερμοκρασία περιβάλλοντος 20 °C	30 λεπτά
Χρόνος από τη μέγιστη θερμοκρασία φύλαξης μεταξύ χρήσεων έως τη μέγιστη θερμοκρασία λειτουργίας με θερμοκρασία περιβάλλοντος 20 °C	30 λεπτά
Τρόπος λειτουργίας	Συνεχής

Μοντέλα προσαρμογέων και ονομαστική τιμή	KSAPV0361200300D5
Είσοδος	100-240 V AC, 50-60 Hz, 0,9 A
Έξοδος	12 Vdc, 3,0 A
Διάρκεια φωτεινού παλμού Ρυθμός επανάληψης	500-800 μ s 0,7 Hz το μέγιστο
Προστασία από ηλεκτροπληξία	Ιατροτεχνολογικό προϊόν κατηγορίας II με εφαρμοζόμενο μέρος τύπου BF
Προσδοκώμενη διάρκεια ζωής της συσκευής	5 έτη
Παράμετροι παλμών (δευτερόλεπτα)	Ενεργειακό επίπεδο 1: 0,9 Ενεργειακό επίπεδο 2: 1,1 Ενεργειακό επίπεδο 3: 1,4 Ενεργειακό επίπεδο 4: 1,7 Ενεργειακό επίπεδο 5: 2,0

13. Σήματα και σύμβολα

	Σημαντικές πληροφορίες σχετικά με τη χρήση ή τη συντήρηση της συσκευής.
	Μια δήλωση ή ένα συμβάν που υποδεικνύει έναν πιθανό ή επικείμενο κίνδυνο, πρόβλημα ή άλλη δυσάρεστη κατάσταση κατά τη χρήση της συσκευής.
	Τα προϊόντα που είναι σημασμένα με αυτό το σύμβολο πληρούν τις απαιτήσεις των οδηγιών της Ε.Ε.
	Μην απορρίπτετε τη συσκευή μαζί με τα συνήθη οικιακά απορρίμματα. Απορρίψτε σύμφωνα με τους νόμους της χώρας σας και βοηθήστε στην προστασία του περιβάλλοντος. Σύμφωνα με την Οδηγία 2002/96/ΕΚ του Ευρωπαϊκού Κοινοβουλίου και του Συμβουλίου σχετικά με τα απόβλητα ειδών ηλεκτρικού και ηλεκτρονικού εξοπλισμού (ΑΗΗΕ).
	Ακολουθήστε τις οδηγίες χρήσης.
	Βαθμός προστασίας από ηλεκτροπληξία: εφαρμοζόμενο μέρος τύπου ΒF.
	Αποφύγετε την επαφή της συσκευής με νερό και υγρά.
	Ημερομηνία κατασκευής.
	Κατασκευαστής.
	Εξουσιοδοτημένος αντιπρόσωπος στην Ευρωπαϊκή Ένωση.

SN	Αριθμός σειράς προϊόντος.
IP30	Η συσκευή προστατεύεται από τη διείσδυση αντικειμένων διαμέτρου μεγαλύτερης από 2,5 mm, όπως δακτύλων, με σκοπό την προστασία από ηλεκτροπληξία.
	Κλάση II. Ο προσαρμογέας προστατεύεται έναντι ηλεκτροπληξίας μέσω διπλής μόνωσης.

14. Επισήμανση

Ανατρέξτε στην αντίστοιχη ενότητα στα Αγγλικά.

15. Τεχνικά αποτελέσματα

Ανατρέξτε στην αντίστοιχη ενότητα στα Αγγλικά.

16. Νομική σημείωση

Πνευματικά δικαιώματα 2020 © Home Skinovations Ltd. Με την επιφύλαξη παντός δικαιώματος.

Η Home Skinovations Ltd διατηρεί το δικαίωμα να κάνει αλλαγές στα προϊόντα της ή στις προδιαγραφές αυτών με στόχο τη βελτίωση της απόδοσης, αξιοπιστίας ή κατασκευής τους. Οι πληροφορίες που παρέχονται από την Home Skinovations Ltd θεωρούνται ακριβείς και αξιόπιστες κατά το χρόνο της δημοσίευσης του παρόντος. Ωστόσο, η Home Skinovations Ltd δεν αναλαμβάνει οποιαδήποτε ευθύνη για τη χρήση τους. Καμία άδεια δεν παραχωρείται, σιωπηρώς ή ρητώς, επί οποιωνδήποτε ευρεσιτεχνιών ή δικαιωμάτων ευρεσιτεχνιών της Home Skinovations Ltd. Απαγορεύεται η αναπαραγωγή ή αναδημοσίευση του παρόντος εγγράφου ή μέρους του, σε οποιαδήποτε μορφή ή με οποιοδήποτε μέσο, ηλεκτρονικό ή μηχανικό, για οποιονδήποτε σκοπό, χωρίς την προηγούμενη ρητή γραπτή άδεια της Home Skinovations Ltd. Τα δεδομένα ενδέχεται να αλλάξουν χωρίς ειδοποίηση. Η Home Skinovations Ltd κατέχει ευρεσιτεχνίες και αιτήσεις ευρεσιτεχνιών που εκκρεμούν, εμπορικά σήματα, πνευματικά δικαιώματα και άλλα δικαιώματα πνευματικής ιδιοκτησίας τα οποία καλύπτονται θεματικά στο παρόν έγγραφο. Η χορήγηση του παρόντος εγγράφου δεν παραχωρεί σε εσάς οποιαδήποτε άδεια επί αυτών των ευρεσιτεχνιών, εμπορικών σημάτων, πνευματικών δικαιωμάτων ή οποιονδήποτε άλλων δικαιωμάτων πνευματικής ιδιοκτησίας, εξαιρουμένων των περιπτώσεων που παραχωρούνται ρητώς με οποιαδήποτε έγγραφη συμφωνία της Home Skinovations Ltd. Οι προδιαγραφές ενδέχεται να αλλάξουν χωρίς ειδοποίηση. Το Silk'n και το λογότυπο Silk'n αποτελούν σήματα κατατεθέντα της Home Skinovations Ltd, Tavor Building, Shaar Yokneam P.O. Box 533, Yokneam 2069206, ΙΣΡΑΗΛ, www.silkn.com, info@silkn.com.

İçindekiler Tablosu

1. Uyarılar	205
2. Kontrendikasyonlar	207
3. Güvenlik özellikleri	209
3.1 Cildin korunması.....	210
3.2 Göz korunması	210
3.3 Güneşe maruz kalma	210
4. Cihazınızı tanıyın	211
4.1 Cihazın tanımı	211
4.2 Kullanım amacı	211
4.3 Paket içerikleri.....	211
4.4 Cihazın parçaları.....	212
4.5 Cihaz kontrolleri	212
4.6 Enerji seviyeleri	213
4.7 Cihaz sensörleri.....	213
4.8 Atış ve kaydırma	214
5. Uygulamalar	215
5.1 Uygulama planı	215
5.2 Cihazdan neler beklenmelidir	216
5.3 Olası yan etkiler	217
6. Başlayın!	219
6.1 Cihazı bağlama	219
6.2 Uygulama öncesi hazırlık.....	220
6.3 Bir nokta testi yapın	220
6.4 Uygulama adımları	221
6.5 Uygulamadan sonra	223
7. Temizlik, bakım ve saklama	223
8. Sorun giderme	224
9. Müşteri hizmetleri.....	225
10. Garanti	225
11. Bertaraf etme	226
12. Teknik Özellikler	226
13. İşaretler ve semboller	228
14. Etiketleme.....	229
15. Teknik sonuçlar	229
16. Yasal Uyarı	230

1. Uyarılar



Kullanım kılavuzunda Avrupa Birliđi içinde yürürlükte olan standart ve kurallar esas alınmıřtır. Avrupa Birliđi dıřındayken, ilgili ülkedeki özel kılavuzlara ve yasalara da uymanız gerekir.

İlk kullanımdan önce, bu kullanım kılavuzunu tamamen okuyun ve gelecekte kullanmak için saklayın. Her uygulamadan önce talimatları yeniden incelemeniz tavsiye edilir.

- Cihazı veya tüm parçalarını her zaman kuru tutun. Adaptörü elektrik kaynađına bađlamadan önce mutlaka ellerinizin kuru olduđundan emin olun.
- Cihazı banyoda kullanmayın.
- Kablosu ya da fiři zarar görmüř, düzgün çalışmayan ya da suya batırılmıř adaptörü kullanmayın. Böyle bir durumda, dokunmadan önce hemen adaptörün fiřini prizden çekin. Adaptörü prizden çekmezseniz elektrik akımına kapılabilirsiniz!

- Cihazı patlama riski olan yerlerde kullanmayın. Bu cihaz, hava, oksijen veya azot oksit ile tutuşabilir anestezi maddelerinin karışımı durumunda kullanıma uygun değildir. Cihazı ve tüm parçalarını açık alevlerden ve sıcak yüzeylerden uzak tutun.
- Adaptörü, acil durumlarda elektrik kaynağından kolayca çıkarılabilecek şekilde, her zaman erişilebilir olarak saklayın.
- Cihazı kullanmadığınızda, temizlemek istediğinizde veya bir arıza durumunda mutlaka cihazı kapatın ve elektrik kaynağıyla bağlantısını kesin.
- Adaptörü prizden hiçbir zaman kablo-sundan çekerek çıkarmayın. Mutlaka adaptörü tutarak çıkarın.
- Adaptör kablosunu bükmemeyin ve keskin kenarlar üzerine koymayın. Kabloyu takılma tehlikesi oluşturmayacak şekilde yerleştirin.
- Bu cihazdan olası tehlikeli optik radyasyonun yayılma olasılığı vardır. Çalışma lambasına doğrudan bakmayın. Gözler zarar görebilir.
- Cihazı, kullanıldığı sırada düzgün çalışmayabilecek izleme cihazlarının (örneğin, kalp atış ölçerler, EKG alarmları) bulunduğu ortamlarda kullanmayın.

- Bu kılavuzda tanımlandığı üzere üretici tarafından temin edilmeyen parça veya aksesuarları kullanmayın veya cihaz herhangi bir şekilde hasarlıysa, düzgün çalışmadığı görülüyorsa veya duman görüyor veya kokusunu alıyorsanız cihazı kullanmayın.
- Cihazın içini açmaya, değiştirmeye veya tamir etmeye çalışmayın. Elektrik çarpmasına maruz kalabilirsiniz. Bu durumda garantiniz de geçersiz kalır.
- Çocuklar cihaz veya herhangi bir parçası ile oynamamalıdır. Kendilerine zarar verebilir veya küçük parçaları yutup boğulabilirler.

2. Kontrendikasyonlar

- Cihaz 16 yaş ve üzerindeki yetişkinler için uygundur.
- Bu cihaz çocuklar, fiziksel, duyuşsal veya psikolojik beceri ve kapasiteleri sınırlı olan yetişkinler ve cihazın kullanımıyla ilgili yeterli bilgi ve deneyim sahibi olmayan kişiler tarafından kullanılmamalıdır.
- Cihaz herkes için tasarlanmamıştır. Yoğun atımlı ışık kaynaklarıyla tüylerin alınması bazı kişilerde tüylerin daha fazla büyümesine neden olabileş de, bu durum son derece nadir görülür (nüfusun %1'inden daha az). Kadınlar için potansiyel alanlar yüz ve boyundur ve erkekler için ise sırt, omuzlar ve üst kollardır; ancak başka alanları da etkileyebilir. En yüksek risk grupları Akdeniz, Orta Doğu ve Güney Asyalı insanlardır.
- Cihaz çocuklar veya hayvanlar üzerinde kullanıma uygun değildir.



Şu durumlardan herhangi biri sizin için geçerliyse cihazı kullanmayın:

- doğal olarak koyu ten renginiz varsa (bu kullanım kılavuzunun ön kısmındaki şemada yer alan cilt rengi tablosuna başvurun). Koyu renkli cilde uygulama yapmak yanık, su toplaması ve ten renginde değişiklik (hiperpigmentasyon veya hipopigmentasyon) gibi yan etkilere neden olabilir.
- doğal olarak beyaz, gri, açık sarı veya kızıl vücut tüyleriniz varsa.
- hamileyseniz veya emziriyorsanız.
- keloid yara izi geçmişiniz varsa.
- geçmişte veya halihazırda epilepsi rahatsızlığınız varsa.
- porfiria, polimorfik ışık eripsiyonu, solar ürtiker, lupus vb. fotosensitiviteyle ilişkili bir hastalığınız varsa.
- cilt kanseri geçmişiniz, mevcut bir kanser rahatsızlığınızın veya cildinizde malignite gelişme olasılığı olan bölgeler varsa.
- geçen 6 ay içinde bir cilt rahatsızlığı için hekiminizden ilaçlar aldıysanız.
- metale alerjiniz varsa veya kroma temasa hassasiyetiniz varsa.
- doktorunuzun bu cihazı kullanmanızı güvenli bulmamasına neden olacak başka herhangi bir durumunuz varsa.
- bir hastalık veya sağlıkla ilgili diğer bir sorun nedeniyle ısıyı gerektiği gibi algılayamıyorsanız.



Vücutun şu bölümleri üzerinde kullanmayın:

- bronz cilt üzerinde.
- gözlerin çevresinde veya yakınında. Elmacık kemiklerinin altında kullanın.
- dövme, kalıcı makyaj, koyu kahverengi veya siyah benekler (büyük çiller, ben veya siğil gibi), meme uçları, genital bölge, anüs çevresi veya dudaklar üzerinde.
- dolgu maddesi veya toksin enjeksiyonu uygulanmış olan bölgeler.
- geçmişte uçuk çıkmış olan vücut bölgeleri.
- aktif egzama, sedef hastalığı, lezyon, açık yaralar veya enfeksiyon (uçuk), sistemik ya da metabolik hastalıkların (örneğin diyabet) neden olduğu anormal cilt.
- gül hastalığına yatkın bölgeler.
- varisli damarlar üzerinde.
- ağrılı bölgeler.
- daha sonra tüy çıkmasını isteyebileceğiniz bölgeler. Sonuçlar kalıcıdır.

3. Güvenlik özellikleri

Silk'n için güvenlik önce gelir

Home Pulsed Light™ (HPL) teknolojisi, daha düşük enerji seviyeleriyle üstün güvenlik sağlar. HPL teknolojisi ile diğer ışık bazlı tüy giderme cihazları tarafından kullanılanın çok altında bir enerji düzeyiyle uzun süreli tüy giderme sonuçları elde edilir. Düşük enerji kullanımı yaralanma veya komplikasyonlara neden olma olasılığını azaltır ve güvenliğinize katkıda bulunur.

3.1 Cildin korunması

Işık bazlı tüy giderme, bronzlaşmış cilt için uygun değildir. Cihaz, uygulama yapılan yüzeyin ten rengini ölçmek için tasarlanmış entegre bir ten rengi sensörü (#5) ile birlikte temin edilir ve enerji seviyelerini ten rengine göre uygular.

Ayrıca, ışık atımlarının iletildiği uygulama yüzeyi (#6), cihazın içine gömülüdür. Bu özellik uygulama yüzeyi (#6) ile cilt arasında doğrudan teması önleyerek cildinizi korumanızı sağlar.

3.2 Göz korunması

Cihaz gözlerin korunması için entegre bir güvenlik özelliğine sahiptir. Uygulama yüzeyi (#6) açık havaya dönükken ışık atımı yayılmasını önleyecek şekilde tasarlanmıştır. Güvenlik özelliği sadece uygulama yüzeyi (#6) cilt ile temas halindeyken uygulamaya izin verir.

3.3 Güneşe maruz kalma

- Güneşe maruz kalma ile kastedilen; koruma olmadan aralıksız 15 dakikadan daha uzun süreyle doğrudan güneş ışığına maruz kalmak veya koruma olmadan aralıksız 1 saat süreyle yayılan güneş ışığına maruz kalmaktır.
- Bronzlaşmış cilt üzerinde veya güneşe maruz kaldıktan hemen sonra, bronzlaşma makineleri de dahil kullanmayın. Cihazın kısa süre önce güneş ışığına maruz kalmış cilt üzerinde kullanılması yanık, su toplaması ve ten renginde değişiklik (hiperpigmentasyon veya hipopigmentasyon) gibi yan etkilere neden olabilir.
- Uygulama **öncesinde 4 hafta ve sonrasında 2 hafta boyunca** güneşe maruz kalmaktan kaçının. Bunun nedeni, büyük miktarlarda melaninin herhangi bir ışık bazlı tüy giderme yöntemi kullanılırken cildin daha yüksek riske maruz kalmasına neden olmasıdır. Bu kural, çabuk bronzlaşmıyor gibi görünenler de dahil olmak üzere tüm cilt tipleri için geçerlidir.

4. Cihazınızı tanıyın

4.1 Cihazın tanımı

Cihaz, evde kullanım için tasarlanmış ışık bazlı bir kalıcı tüy azaltma cihazıdır. Güçlü bir elektrikli cihazdır. Bu nedenle güvenliğe özel dikkat gösterilerek kullanılmalıdır.

4.2 Kullanım amacı

IPL cihazı istenmeyen tüylerin giderilmesi için tasarlanmış reçetesiz satılan bir cihazdır ve tüylerin uzun süreli veya kalıcı olarak azaltılmasını etkiler. Kalıcı tüy azaltma, bir uygulama yüzeyinde uygulamadan sonra çıkan tüylerin sayısında uzun vadeli sabit bir azalma olarak tanımlanmaktadır. Cihazı vücudunuzdaki istenmeyen tüyleri gidermek için kullanabilirsiniz. Cihazın kullanımı için ideal vücut bölümleri koltuk altı, bikini bölgesi, kollar, bacaklar, yüz (elmacık kemiklerinin altı), sırt, omuzlar ve göğüştür.

Cihaz tıbbi bir alettir ve özel olarak kozmetik uygulamalar için tasarlanmıştır. Cihaz sadece şahsi kullanım için tasarlanmıştır ve ticari veya tedavi amaçlı kullanıma uygun değildir. Bu kılavuzda açıklanan amaçlar dışında başka bir amaçla kullanmayın.

4.3 Paket içerikleri

- Epilasyon cihazı
- Kablolü adaptörü
- Temizlik bezi
- Saklama kutusu
- Kullanım kılavuzu
- Garanti kitapçığı

4.4 Cihazın parçaları

Cihazdaki özelliklerin yerleri için bu kullanım kılavuzunun başında sayfa (i)'deki çizime bakınız.

- Enerji düzeyi gösterge ışıkları (1-5) (#1)
- Ten rengi sensörü ışığı (#2)
- 'Hazır' gösterge ışığı (#3)
- Kontrol düğmesi (#4)
- Ten rengi sensörü (#5)
- Uygulama yüzeyi (#6)
- Adaptör soket (#7)

4.5 Cihaz kontrolleri

Düğme	Fonksiyon / Mod
<p>Kontrol düğmesi (#4)</p> 	<ul style="list-style-type: none">• Uzun süreli basma: cihazı açar veya kapatır.• Kısa süreli basma: her basıldığında enerji seviyesi artar. Enerji seviyesi 5'teyken, bir sonraki basma enerji seviyesini 1'e geri çevirir.
<p>Enerji düzeyi gösterge ışıkları x5 (#1)</p> <p>1 2 3 4 5 ○ ○ ○ ○ ○</p>	<ul style="list-style-type: none">• Sabit yeşil: enerji seviyesi aktiftir.• Cihaz çalıştırıldığında, enerji seviyesi 1 gösterge ışığı sabit yeşildir.• Yanmakta olan enerji düzeyi gösterge ışığı sayısı seçilen enerji seviyesine karşılık gelir.
<p>'Hazır' gösterge ışığı (#3)</p> 	<ul style="list-style-type: none">• Sabit yeşil: cihaz çalıştırıldığında.• Işık kapalı: cihaz bir sonraki atım için hazırlanıyor.• Yeşil yanıp sönüyor: ten rengi algılanamıyor veya cilt üzerinde hareket yok.

Düğme	Fonksiyon / Mod
Ten rengi sensörü ışığı (#2) 	• Yeşil yanıp sönüyor: ten rengi güvenli kullanım için çok koyu.

4.6 Enerji seviyeleri

- Enerji seviyesi cilde gönderilen ışık atımının yoğunluğunu belirler. Enerji seviyesi yükseldikçe daha iyi sonuç alınır ancak olası yan etkilerin ve komplikasyonların görülme olasılığı da artar (bkz. bölüm [5.3 Olası yan etkiler](#)).
- Cihazda 5 enerji düzeyi gösterge ışığı ile gösterilen 1'den (en düşük) 5'e (en yüksek) kadar 5 ayrı enerji seviyesi bulunur (#1). Seviyeleri değiştirmek için kontrol düğmesi (#4) ne kısa basın.
- Uygulama bölgesi için uygun enerji seviyesini belirlemek için [6.3 Bir nokta testi yapın](#) başlıklı bölüme bakın.

4.7 Cihaz sensörleri

Cihazın dokunma ve renk için sensörleri vardır.

- **Temas:** Cihaz sadece cildiniz ile sağlam biçimde temas ettiğinde atım gönderecektir.
- **Renk:** Koyu renkli cilde ışık bazlı tüy giderme uygulanması yanık, su toplaması ve ten renginde değişiklik (hiperpigmentasyon veya hipopigmentasyon) gibi yan etkilere neden olabilir. Cihaz, ten renginizi otomatik olarak algılayan bir ten rengi sensörüne (#5) sahiptir. Ten rengi sensörü (#5) her uygulama başında ve bazen uygulama sırasında ten renginizi kontrol eder.

- i** Cihaz cilt renginizin koyu olduğunu algılasa ve enerji seviyesi 3 veya daha fazlasına ayarlanmışsa, cihaz otomatik olarak ayar yapacak ve enerji seviyesini tekrar 2'ye ayarlayacaktır.

4.8 Atış ve kaydırma

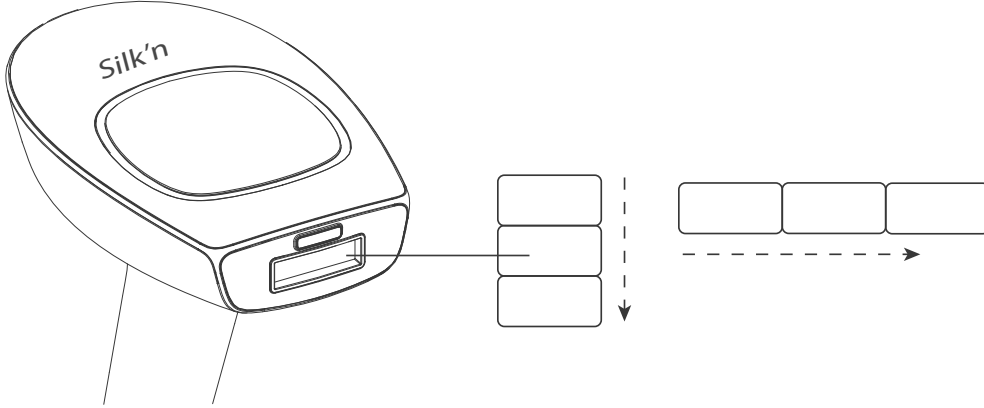

İster atış ister kaydırma kullanmaya karar verin:

- Cihazı kullanırken boşluklardan veya çakışmalardan kaçınin. Çakışmalar olumsuz etki olasılığını artırır.
- Bir uygulama seansında aynı cilt bölümüne bir defadan fazla uygulama yapmayın.

Atış belirli noktalara veya küçük alanlara uygulama yapmak için en iyi yöntemdir.

- Uygulama yüzeyini **(#6)** cildinize değdirin. Atımları belli sıralar takip ederek uygulayın (çizimde gösterildiği gibi soldan sağa veya yukarıdan aşağıya). Her bir sıranın bir ucundan başlayıp diğer ucuna doğru ilerleyin.
- Uygulama yüzeyi **(#6)** uygulama yapılan bölgede geçici bası işaretleri oluşturur. Böylece, hangi bölgeye uygulama yapmış olduğunuzu görebilirsiniz.
- Her atımdan sonra, uygulama yüzeyini **(#6)** sıradaki noktaya götürün. Tarif edilen atış işlemini uygulama yaptığınız bölgenin tamamı için tekrarlayın.

Kaydırma vücudun daha büyük bölümlerine uygulama yapmak için en iyi yöntemdir.

- Uygulama yüzeyini **(#6)** sıkı bir şekilde cildinize bastırın ve cildini üzerinde (çizimde gösterildiği gibi soldan sağa veya yukarıdan aşağıya doğru) yavaşça kaydırın. Uygulama yüzeyinin **(#6)** her zaman cildinize değdiğinden emin olun.
- Düşük enerji seviyelerinde cihazın atımlar arasında yeniden şarj olması sadece 1-1,5 saniye sürer. Böylece, kesintisiz sinyal gönderimi sağlanır.

5. Uygulamalar

5.1 Uygulama planı

Tüy giderme işleminin verimliliği kişiden kişiye, uygulama yapılan vücut bölgesine, tüy rengine ve cihazın kullanılış biçimine göre değişir. Tipik tüy büyüme döngüsü 18-24 ay sürebilir. Kalıcı tüy azaltmanın sağlanabilmesi için bu süre içinde birden fazla uygulama seansı gereklidir.

Tam bir tüy büyüme döngüsü sırasında tipik tüy giderme planı:

- **1-4. uygulama seansları:** İki hafta arayla planlayın.
- **5-7. uygulama seansları:** Dört hafta arayla planlayın.
- **8+ uygulama seansları:** İstenen sonuçlar elde edilinceye kadar gerektiğinde uygulayın.

Cihazın kullanımı için ideal vücut bölümleri koltuk altı, bikini bölgesi, kollar, bacaklar, sırt, omuzlar ve göğüştür (meme uçları hariç). Yüz için, elmacık kemiklerinin altında kullanın ve gözlerin veya dudakların çevresinde veya yakınında kullanmayın.

Cilt Tipi ¹	Vücut Tüyü ²	Işık Akısı [J/cm ²]	Vücut Bölgesi	Ortalama Uygulama Süresi	Tüy Azaltma Verimliliği
1-6	Koyu sarı ile kahverengi arası	2,5-4	Alt veya üst bacaklar	10-12 seans, yaklaşık 4 hafta arayla	%60
			Kollar		%50
			Bikini bölgesi		%60
			Koltuk altları		%55
1-6	Kahverengiden siyaha	2,5-4	Alt veya üst bacaklar	8-10 seans, yaklaşık 4 hafta arayla	%70
			Kollar		%60
			Bikini bölgesi		%70
			Koltuk altları		%65

1 Bireysel yanıt, tüy tipine ve tüy uzama şeklini etkileyebilecek biyolojik faktörlere bağlıdır. Bazı kullanıcılar ortalama uygulama sayısından daha hızlı veya daha yavaş yanıt verebilirler.

2 Tek bir uygulama seansında veya hatta çift seansta kalıcı tüy azaltma beklenemez. Kıl kökleri için dinlenme süresinin uzunluğu da vücut bölgesine bağlıdır.

5.2 Cihazdan neler beklenmelidir

Bir uygulama seansı sırasında aşağıdakiler normaldir:

- **Bir fan sesi:** Soğutucu fan, saç kurutma makinesine benzer bir ses çıkartır.
- **Her atımda bir pat sesi:** HPL ışığının her atımı uygulandığında, ışığın yanıp sönmesiyle aynı anda hafif bir pat sesinin işitilmesi normaldir.

- **Isı ve karıncalanma hissi:** Her bir ışık atımı sırasında.
 - **Bir miktar hafif kırmızı veya pembe renk:** Uygulama seansınız sırasında ve hemen sonrasında, cildinizin çok hafif pembemsi bir renk alması olağan dışı bir durum değildir. Genellikle bu durumun en fazla fark edildiği yer kılların etrafıdır.
- ⚠️ Ciltte aşırı kızarıklık, su toplaması veya yanıklar görürseniz cihazı kullanmayı hemen bırakın.

5.3 Olası yan etkiler

Talimatlar doğrultusunda kullanıldığında, cihaz kullanımına bağlı yan etkiler ve komplikasyonlar sık görülmez. Ancak evde kullanılmak üzere tasarlananlar dahil olmak üzere, tüm kozmetik uygulamalarda belirli bir risk düzeyi söz konusudur. Dolayısıyla, evde kullanılmak üzere tasarlanan ışık atımlı tüy giderme sistemlerinin kullanımında ortaya çıkması muhtemel riskleri ve komplikasyonları anlamamız ve kabul etmemiz önem arz etmektedir.

Aynı cilt noktası üzerinde birden fazla atımın üst üste gelmesi veya çakışmasının düşük de olsa bazı olumsuz etkilere neden olma riski vardır.

Önemsiz Cilt Rahatsızlığı

Işık atımlı ev tipi tüy giderme işlemi (Home Pulsed Light) genellikle iyi tolere edilir. Ancak, bazı kullanıcılar kullanım sırasında hafif rahatsızlık hissedebilir. Bunun en iyi tanımı, uygulama yapılan cilt bölgelerinde hafif bir batma hissidir. Batma hissi uygulama sırasında veya sonrasında devam edebilir.

Uygulama sırasında ağrı ve ciltte belirgin tahriş hissederseniz, enerji seviyesini azaltın. Bu yararlı olmazsa, uygulamayı durdurun.

Cilt Kızarıklığı

Cihazı kullandıktan hemen sonra veya 24 saat içinde cildiniz kızarabilir. Kızarıklık genellikle 24 saat içinde geçer.

Kızarıklık 2-3 gün içinde geçmezse doktorunuza görünün.

Kendinizi rahat hissettiğiniz ve ten renginize uygun olan enerji seviyesini kullandığınızdan emin olun.

Aşırı Kızarıklık ve Şişme

Nadir durumlarda uygulama yapılan ciltte fazla kızarıklık ve şişme olabilir. Bu durum vücudun hassas bölgelerinde daha yaygın olarak görülebilir. Kızarıklık ve şişlik 2-7 gün arasında azalmalı ve etkilenen bölge sık sık buz uygulaması ile tedavi edilmelidir. Bölge nazikçe temizlenebilir ancak güneşe maruz kalınmamalıdır.

Yüksek Cilt Hassasiyeti

Uygulama yapılan bölgedeki cilt daha hassas olur, bu nedenle ciltte kuruluk veya pul pul dökülme görülebilir.

Su Toplaması veya yanıklar, cilt yaraları

Çok olağan dışı olsa da uygulamadan sonra ciltte su toplaması, yanıklar veya yaralar meydana gelebilir. Bunların iyileşmesi birkaç hafta sürebilir ve çok nadir durumlarda fark edilir bir yara izi bırakabilir.

Etkilenen bölgeyi soğutun ve yanık kremi sürün. Bir sonraki uygulama yapılmadan önce bölgenin tamamen iyileşmesini bekleyin ve daha düşük bir enerji seviyesi kullanın. **Cildiniz 3 gün içinde normal haline dönmezse, doktorunuza başvurun.**

Enfeksiyon veya morarma

Cilt enfeksiyonu son derece nadirdir, ancak yine de cihazın sebep olduğu cilt yanığı veya yaranın ardından olası bir risktir.

Çok nadiren, cihaz 5-10 gün sürebilecek mavi-mor renkte morarmaya neden olabilir. Morarma geçtikçe, ciltte kahverengi renk değişimi olabilir (hiperpigmentasyon).

Yara izi oluşumu

Çok nadir olsa da, yara izi oluşabilir. Genelde, yara izi cilt üzerinde düz ve beyaz bir lezyon biçimindedir (hipotrofik). Ancak, büyük ve kırmızı olabilir (hipertrofik) veya büyük olabilir ve yaralanmanın kendi sınırlarının ötesine uzanabilir (keloid). Yara izi görünümünün iyileştirilmesi için daha sonra estetik uygulamalar yapılması gerekebilir.

Renk Değişiklikleri

Cihaz kıl gövdesini, özellikle kıl kökündeki renkli hücreleri ve kıl kökünün kendisini hedef alır. Yine de etrafındaki ciltte geçici hiperpigmentasyon (pigment artışı ya da kahverengiye dönme) veya hipopigmentasyon (beyazlaşma) görülme riski bulunmaktadır. Deri pigmentasyonunda değişiklik riski koyu renk cilde veya aşırı bronzlaşmış cilde sahip olan kişiler için daha yüksektir. Renk değişiklikleri veya deri pigmentasyonundaki değişiklikler genellikle geçici olup, kalıcı hiperpigmentasyon veya hipopigmentasyon nadir görülür.

⚠ Bu etkilerden herhangi biri daha şiddetliyse cihazı kullanmayı hemen kesin.

⚠ Etkiler 2-3 gün içinde geçmezse doktorunuza görünün.

6. Başlayın!

6.1 Cihazı bağlama

1. Cihazı ve diğer parçaları kutudan çıkartın.
2. Adaptörü cihazın soketine **(#7)** takın ve adaptörü elektrik prizine takın. Tüm enerji düzeyi gösterge ışıkları **(#1)** yanacak ve ardından sönecektir.

6.2 Uygulama öncesi hazırlık

⚠ Kullanımdan önce uygulama alanındaki veya yakınındaki tüm takıları çıkarın.

1. Tedaviye başlamadan önce tedavi uygulanacak bölgedeki cilt tıraş edilmiş, temiz ve kuru olmalı ve üzerinde herhangi bir pudra, ter önleyici veya deodorant bulunmadığından emin olunmalıdır. **Tüyleri ağdayla almayın, yolmayın veya cımbızla almayın.**

⚠ Kullanımdan önce cildi temizlemek için kesinlikle alkol (parfümler, antiseptikler veya alkol içeren diğer uygulamalar dahil) veya aseton gibi yanıcı sıvılar kullanmayın.

⚠ Uygulama yüzeyi (**#6**) bozulmuş veya eksik ise cihazı kullanmayın.

2. Cildinizde uygulama yapılmaması gereken leke, siğil veya diğer izlerin üzerini örttüğünüzden emin olun. Beyaz bir bez veya beyaz bir tıbbi bant gibi ışığı emmeyen bir malzeme kullanın.

6.3 Bir nokta testi yapın

Cildiniz ve tedavi uygulamak istediğiniz bölge için uygun olan enerji seviyesini belirlemelisiniz. Örneğin, bir bölgeye enerji seviyesi 1'de ve diğerine seviye 4'te uygulama yapabilirsiniz.

Doğru enerji seviyesini seçmek için her bir uygulama bölgesini ayrı ayrı test edin (bu kullanma kılavuzunun başında verilen ten rengi tablosuna başvurun).

Bu nokta testini uygulama yapmak istediğiniz her vücut bölgesi için tekrarlayın.

1. Cihazı çalıştırmak için Kontrol düğmesine (**#4**) basın. 1. seviye enerji düzeyi göstergesi ışığı (**#1**) yanacaktır.
 2. Bir atış yapmak üzere (**#6**) uygulama yüzeyini cildinize yerleştirin. Anormal bir rahatsızlık hissetmediyseniz Kontrol düğmesine (**#4**) yeniden basın. Enerji seviyesi yükselecektir. Farklı bir noktaya 2. enerji seviyesinde bir atış yapın.
 3. Enerji seviyesini arttırarak teste devam edin. Ten rengi tablosunda belirtilen enerji seviyelerini kullanın. İlgili uygulama bölgesini için konforlu en yüksek enerji seviyesini bulduğunuzda, tedaviye başlayabilirsiniz.
- i** Rahatsızlık hissederseniz daha düşük bir enerji seviyesi kullanın.

Artık uygulama yapmaya hazırsınız.

6.4 Uygulama adımları

1. Kontrol düğmesine (**#4**) basın. Cihaz açılacak, 1. seviye enerji göstergesi ışığı (**#1**) yanacak ve fan çalışma sesi duyulmaya başlayacaktır.
2. Kontrol düğmesine bastıktan sonra (**#4**), hazır ışığı (**#3**) yanar. Artık cihaz, en düşük enerji seviyesinde kullanmanız için hazırdır. Her zaman ilk uygulamaya enerji seviyesi 1'de başlayın.
3. **Enerji seviyesini ayarlayın.** İstediğiniz enerji seviyesine gelinceye kadar Kontrol düğmesine (**#4**) arka arkaya basarak enerji seviyesini arttırın. Enerji düzeyi göstergesi ışıkları (**#1**) enerji seviyesi ayarını gösterir (bkz. bölüm 4.6 Enerji seviyeleri). Açık olan enerji düzeyi göstergesi ışıkları (**#1**) seçilen enerji seviyesini gösterir.

4. Bölgede yapacağınız uygulama için **Atış** veya **Kaydırma** tekniklerinden hangisini kullanacağınıza karar verin (lütfen 4.8 Atış ve kaydırma bölümüne başvurun).
5. Uygulama yüzeyini (**#6**) cilt üzerine yerleştirin. Cildin eşit ve düzgün bir şekilde gerdirilmiş olduğundan emin olun. Uygulama yüzeyi (**#6**) ciltle tam temas sağladığında 'hazır' gösterge ışığı (**#3**) yavaşça yanıp sönmeye başlayacaktır.
6. Cihaz öncelikle teninizin rengini otomatik olarak belirleyecek ve cildinize bir ışık atımı gönderecektir. Hafif bir ısı ve karıncalanma hissi duymanız beklenir. Hafif bir patlama sesi de duyabilirsiniz.
7. Atış tekniğini kullanarak tedavi uyguluyorsanız cihazı cildinizden kaldırın. Cihaz bir sonraki atım için anında yeniden şarj olacaktır. Birkaç saniye sonra (enerji seviyesine bağlı olarak) 'hazır' gösterge ışığı (**#3**) yeniden yanacak ve cilde temas ettiğinde yine yavaşça yanıp sönmeye başlayacaktır.
8. Atış tekniğini kullanarak tedavi uyguluyorsanız işlemi tekrarlayın. Kaydırma tekniğini kullanarak tedavi uyguluyorsanız bu şekilde devam edin. Bölgenin tamamı tedavi edilene kadar atış veya kaydırma tekniğini uygulamaya devam edin.

i Boşluklardan veya çakışmalardan kaçının.

i Cihazın art arda atımlar gönderebilmesi için, cildinize sağlam biçimde temas etmesi ve cildiniz üzerinde hareket etmeye devam etmesi gerekir.



Cildinizde su toplaması veya yanıklar oluşursa, kendinizi çok rahatsız hissederseniz veya cihaz çok ısınır derhal cihazı kullanmayı bırakın.

6.5 Uygulamadan sonra

Uygulama seansını tamamladığınızda:

1. Cihazı kapatmak için **(#4)** kontrol düğmesine uzun süreli basın. Kullanılan son enerji seviyesi ayarını hatırlamaya çalışın, çünkü cihaz tekrar açıldığında bu ayar geri yüklenmeyecektir.
2. Adaptörü elektrik kaynağından çıkarın ve ardından cihazı temizleyin güvenli şekilde muhafaza edin (bkz. bölüm 7. Temizlik, bakım ve saklama).
3. Uygulama seansından sonra, cildinizin daha hızlı iyileşmesine yardımcı olmak üzere uygulama bölgesine bir vücut losyonu sürmenizi öneririz.

7. Temizlik, bakım ve saklama

Her uygulamadan sonra cihazın temizlenmesi önemlidir.

- Cihazı elektrik kaynağından ayırın.
- Uygulama yüzeyi **(#6)** dahil cihazı temizlemek için, temiz, kuru bir bez ve %70 alkolle silin. Cihazınıza zarar verecek olmalarından dolayı asla aseton veya diğer aşındırıcı sıvılar kullanmayın.
- Cihazı kurulamak için bir bez kullanın.
- Cihazınızı temizledikten sonra orijinal kutusunda saklamanız önerilir.

8. Sorun giderme

Silk'n cihazınızın içini açmaya veya cihazı tamir etmeye çalışmayın. Tehlikeli elektrikli parçalara veya atımlı ışık enerjisine maruz kalabilir ve kendinize ciddi zararlar verebilirsiniz. Bu durumda garantiniz de geçersiz kalır. Çözümlemeyen soru ve sorunlarınız için, lütfen müşteri hizmetleri ile iletişim kurun.

Sorun	Kontroller
Cihazım çalışmıyor.	Adaptörün cihaza düzgün bir şekilde bağlı olduğundan ve duvardaki elektrik prizine takılı olduğundan emin olun.
Cihaz cildime temas ettiğinde ışık atımı gönderilmiyor.	Cihazın bağlı ve 'hazır' gösterge ışığının (#3) yanıyor olduğunu kontrol edin. Uygulama yüzeyinin (#6) cildinize düzgün bir şekilde ve sıkıca temas ettiğinden emin olun. Ten renginizin çok koyu olması da muhtemeldir.
Ten rengi sensörü ışığı (#2) ve hazır ışığı (#3) yanıp söner.	Ten rengi çok koyudur.
Bir veya birden fazla ışık sürekli yanıp sönüyor.	Cihaz arızalı.
Cihaz çalışmayı durdurdu ve bekleme moduna girdi.	Cihazı başlatmak için kontrol düğmesine (#4) tekrar basın.

9. Müşteri hizmetleri

Daha fazla bilgi için web sitemizi ziyaret edebilirsiniz: www.silkn.eu. Bu kılavuzu www.silkn.eu adresinden PDF olarak da indirebilirsiniz. Beklenmeyen çalışma durumları veya olayları bildirmek ya da cihazınızla ilgili tüm diğer sorunlar için Müşteri Hizmetleri ile iletişime geçin. İletişim bilgilerimiz şunlardır:

Ülke	Servis numarası	E-posta
Belçika	0800-29316	serviceconsommateurbe@silkn.eu
Fransa	0891-655557	serviceconsommateurfr@silkn.eu
Almanya	089 51 23 44 23	kundenservicede@silkn.eu
İtalya	+31 (0)180-330 550	servizioclientiit@silkn.eu
Hollanda	0900-2502217	klantenservicenl@silkn.eu
İspanya	900 823 302	servicioalcliente@silkn.eu
İngiltere	0906-2130009	customercareuk@silkn.eu
Diğer ülkeler	+31 (0)180-330 550	info@silkn.eu

10. Garanti

Tüm bilgiler için lütfen ayrı Ürün Garanti kitapçığına başvurun.

- i** Üretici, uygunsuz veya hatalı kullanımdan kaynaklanan hasar veya yaralanmalardan dolayı sorumluluk kabul etmez.

11. Bertaraf etme

Cihazınız Kullanım Ömrünün sonuna geldiğinde, elektrikli aletlerin bertarafı konusunda ülkenizde geçerli olan kanunlara uygun hareket ettiğinizden emin olun.



Ambalaj: Ambalajı tek tip malzemeler olarak ayrılmış şekilde bertaraf edin. Karton ve kutuyu atık kağıt olarak ve filmi geri dönüştürülebilir malzeme toplama hizmeti aracılığıyla bertaraf edin.



Cihaz: Cihazı evsel atıklarla birlikte atmayın! WEEE direktifi uyarınca, bu elektrikli cihazı (tüm aksesuar ve parçalarıyla birlikte) elektrikli cihazlar için belirlenmiş bir geri dönüşüm toplama noktasına göndermeniz gerekmektedir. Bu şekilde cihazın profesyonel şekilde geri dönüştürülmesi sağlanır ve zararlı maddelerin* çevreye salınması önlenir. Bertaraf öncesinde cihazın şarjsız durumda olduğundan emin olun.

* Cd = kadmiyum, Hg = cıva, Pb = kurşun şeklinde etiketli ürünler.

12. Teknik Özellikler

Model no.	H3220
Nokta boyutu	0,9 cm x 3 cm [2,7 cm ²]
Teknoloji	Home Pulsed Light™
Maksimum enerji seviyesi	Maks. 4 J/cm ²
Dalga boyu	475-1200 nm
Çalıştırma ve güvenlik	Ten Rengi Sensörü, cihazın sadece uygun cilt tiplerinde kullanılmasını sağlar.
Sistem ağırlığı	275 g

Kullanımlar arasında taşıma ve saklama ve saklama koşulları	Sıcaklık: -40 ila +70 °C Bağıl nem: %10 - %90 Atmosferik basınç: 500 ila 1060 hPa
Çalıştırma koşulları	Sıcaklık: 10 ila 35 °C Bağıl nem: %30 ila %75 Atmosferik basınç: 700 ila 1060 hPa
Kullanımlar arasındaki minimum saklama sıcaklığından 20°C ortam sıcaklığı ile minimum çalışma sıcaklığına gelene kadar gereken süre	30 dakika
Kullanımlar arasındaki maksimum saklama sıcaklığından 20°C ortam sıcaklığı ile maksimum çalışma sıcaklığına gelene kadar gereken süre	30 dakika
Çalışma modu	Sürekli
Adaptör Modelleri ve Elektriksel Özellikleri	KSAPV0361200300D5
Giriş Çıkış	100 - 240 VAC, 50 - 60 Hz, 0,9 A 2Vdc, 3,0A
Atım ışığı süresi Tekrarlama oranı	500-800 µs 0,7 Hz maksimum
Elektrik çarpmasına karşı koruma	Sınıf II tıbbi ekipman tip BF uygulamalı parça
Cihazın beklenen kullanım ömrü	5 yıl
Atım parametreleri (saniye)	Enerji seviyesi 1: 0,9 Enerji seviyesi 2: 1,1 Enerji seviyesi 3: 1,4 Enerji seviyesi 4: 1,7 Enerji seviyesi 5: 2,0

13. İşaretler ve semboller

	Cihazın kullanımı veya bakımıyla ilgili önemli bilgiler.
	Cihaz kullanılırken olası veya yaklaşan bir tehlike, sorun veya diğer olumsuz durumları bildiren bir ifade veya olay.
	Bu sembolü taşıyan ürünler CE Direktiflerinin koşullarını yerine getirir.
	Cihaz evsel atıklarla birlikte atılmamalıdır. Ülkenizde geçerli kanunlara uygun biçimde bertaraf edilmesini sağlayarak çevrenin korunmasına katkıda bulunun. WEEE Direktifine uyarınca.
	Kullanım kılavuzuna uygun hareket edin.
	Elektrik çarpmasına karşı koruma derecesi: tip BF uygulanan parça.
	Kuru tutun.
	Üretim tarihi.
	Üretici.
	AB Yetkili Temsilcisi.
	Ürün seri numarası.

IP30	Cihaz, apı 2,5 mm'den büyük olan cisimlerin (örneğin elektrik arpmasına karşı koruma için parmakların) girmesini önlemek için gerekli korumaya sahiptir.
	Sınıf II. Adaptör, çift yalıtımla elektrik şokuna karşı korunmaktadır.

14. Etiketleme

İlgili İngilizce bölüme başvurun.

15. Teknik sonuçlar

İlgili İngilizce bölüme başvurun.

16. Yasal Uyarı

Telif Hakkı 2020 © Home Skinovations Ltd. Tüm Hakları Saklıdır.

Home Skinovations Ltd performansı, güvenilirliği ya da üretim kolaylığını artırmak için ürünlerde ve ürünlerin teknik özelliklerinde değişiklik yapma hakkını saklı tutar. Home Skinovations Ltd tarafından verilen bilgilerin yayımlanma sırasında doğru ve güvenilir olduğuna inanılmaktadır. Ancak Home Skinovations Ltd bu bilgilerin kullanılması açısından hiçbir sorumluluk kabul etmemektedir. Home Skinovation Ltd'ye ait herhangi bir patent ya da patent hakkına ilişkin dolaylı olarak veya başka şekillerde herhangi bir lisans verilmemektedir. Bu belgenin hiçbir bölümü, Home Skinovations Ltd'in açık yazılı izni olmadan herhangi bir amaç için, elektronik veya mekanik herhangi bir biçimde veya herhangi bir yöntemle çoğaltılamaz veya yayınlanamaz. Home Skinovations Ltd'nin bu belgenin konuları ile ilgili patentleri, inceleme süreci devam etmekte olan patent başvuruları, ticari markaları, telif hakları ve başka fikri mülkiyet hakları bulunmaktadır. Bu belgenin tarafınıza verilmiş olması, sizi söz konusu patentler, ticari markalar, telif hakları ya da diğer fikri mülkiyet hakları bakımından Home Skinovations Ltd ile yapılan yazılı bir anlaşma kapsamında açıkça belirtilenler dışında herhangi bir lisans sahibi yapmaz. Teknik bilgiler önceden bildirilmeksizin değiştirilebilir. Silk'n ve Silk'n logosu Tavor Building, Shaar Yokneam P.O.Box 533, Yokneam 2069206, İSRAİL adresindeki(www.silkn.com, info@silkn.com) Home Skinovations Ltd şirketinin tescilli ticari markasıdır.

Indice

1.	Avvertenze	232
2.	Controindicazioni	235
3.	Dispositivi di sicurezza	237
3.1	Protezione della pelle	237
3.2	Protezione degli occhi	237
3.3	Esposizione al sole	238
4.	Informazioni sul dispositivo	238
4.1	Descrizione del dispositivo	238
4.2	Uso previsto.....	239
4.3	Contenuto della confezione.....	239
4.4	Parti del dispositivo.....	239
4.5	Comandi del dispositivo	240
4.6	Livelli di energia	241
4.7	Sensori del dispositivo	241
4.8	Tecnica a pulsazione e a scorrimento	242
5.	Trattamenti.....	243
5.1	Piano di trattamento	243
5.2	Che cosa aspettarsi dal dispositivo	245
5.3	Potenziati effetti collaterali	245
6.	Per iniziare!.....	248
6.1	Collegamento del dispositivo	248
6.2	Preparazione prima del trattamento.....	248
6.3	Esecuzione di uno spot test	249
6.4	Fasi di trattamento	250
6.5	Dopo il trattamento.....	251
7.	Pulizia, manutenzione e conservazione	252
8.	Risoluzione dei problemi	252
9.	Servizio di assistenza clienti	253
10.	Garanzia.....	254
11.	Smaltimento	254
12.	Caratteristiche tecniche	255
13.	Segni e simboli	256
14.	Etichettatura	257
15.	Risultati tecnici.....	257
16.	Note legali	258

1. Avvertenze



Il presente manuale per l'utente si basa sugli standard e sulle norme in vigore nell'Unione Europea. Rispettare le linee guida e le normative locali nei paesi diversi dall'Italia.

Prima del primo utilizzo leggere completamente il presente manuale per l'utente e conservarlo per l'utilizzo futuro. Raccomandiamo all'utente di familiarizzare nuovamente con le istruzioni d'uso prima di ogni trattamento.

- Tenere sempre il dispositivo o i suoi componenti all'asciutto. Assicurarsi che le mani siano asciutte prima di collegare l'adattatore all'alimentazione elettrica.
- Non usare il dispositivo nella stanza da bagno.
- Non utilizzare mai l'adattatore se il cavo o la presa sono danneggiati, se non funziona correttamente o se è stato immerso nell'acqua. In tale circostanza, scollegare immediatamente l'adattatore prima di toccarlo. Il mancato scollegamento dell'adattatore può provocare scosse elettriche!

- ⦿ Non utilizzare il dispositivo in ambienti con pericolo di esplosione. Il dispositivo non è adatto all'uso in presenza di miscele anestetiche infiammabili contenenti aria, ossigeno o protossido di azoto. Tenere il dispositivo e tutte le sue parti lontano da fiamme libere e superfici calde.
- ⦿ Assicurarsi che l'adattatore sia sempre accessibile, in modo che possa essere estratto facilmente dall'alimentazione elettrica in caso di emergenza.
- ⦿ Spegnerne sempre il dispositivo e scollegarlo dall'alimentazione elettrica quando non lo si sta usando, quando si intende pulirlo o in caso di guasto.
- ⦿ Non estrarre mai l'adattatore dalla presa tirando il cavo. Afferrare sempre l'adattatore per estrarlo.
- ⦿ Non piegare il cavo dell'adattatore e non appoggiarlo su spigoli vivi. Posizionarlo in modo che non costituisca un pericolo di inciampo.
- ⦿ Questo dispositivo emette radiazioni ottiche potenzialmente pericolose. Non guardare la lampada di funzionamento. Rischio di lesioni oculari.

- Non usare il dispositivo in presenza di dispositivi di monitoraggio (ad es. monitor cardiaco, allarmi ECG), che potrebbero non funzionare correttamente quando il dispositivo è in funzione.
- Non utilizzare se i ricambi o gli accessori non sono forniti dal produttore come indicato in questo manuale, oppure se il dispositivo è danneggiato in qualsiasi modo, o non sembra funzionare correttamente, oppure se si vede o sente fumo.
- Non tentare di modificare, aprire o riparare il dispositivo. Tali tentativi espongono al rischio di scosse elettriche. Inoltre, così facendo si invaliderebbe la garanzia.
- I bambini non devono giocare con il dispositivo o qualsiasi delle sue parti. Potrebbero ferirsi o ingoiarne piccole parti e soffocare.

2. Controindicazioni

- Il dispositivo è adatto all'uso da parte di adulti di età pari o superiore a 16 anni.
- Questo dispositivo non deve essere utilizzato da: bambini, adulti con capacità fisiche, sensoriali o psicologiche limitate, ovvero da manchi di esperienza o conoscenze sul suo utilizzo.
- Il dispositivo non è destinato a chiunque. L'epilazione per mezzo di fonti di luce pulsata intensa in alcuni individui può causare un aumento della crescita pilifera, anche se tale eventualità è estremamente rara (meno dell'1% della popolazione). Le zone potenziali per le donne sono viso e collo, mentre per gli uomini sono schiena, spalle e parte superiore delle braccia, anche se potrebbe verificarsi anche in altre aree. Il gruppo più a rischio sono composti da individui provenienti dall'area mediterranea, dal Medio Oriente e dall'Asia meridionale.
- Il dispositivo non è adatto all'uso su bambini o animali.



Non utilizzare questo dispositivo in caso di:

- pelle naturalmente scura (fare riferimento alla tabella con la carnagione sulla copertina del presente manuale per l'utente). Il trattamento sulla pelle scura può determinare effetti avversi, come scottature, vesciche e cambiamenti nel colore della pelle (iper- o ipopigmentazione).
- peli corporei naturalmente bianchi, grigi, biondi chiari o rossi.
- gravidanza o allattamento al seno.
- anamnesi di formazione di cicatrici cheloidi.
- epilessia presente o passata.

- ⦿ malattie collegate a fotosensibilità, come porfiria, eruzione polimorfa alla luce, orticaria solare, lupus, ecc.
- ⦿ anamnesi di cancro della pelle, presenza attuale di qualsiasi tipo di carcinoma o aree cutanee con neoplasie potenzialmente maligne.
- ⦿ assunzione di farmaci prescritti dal medico per una patologia cutanea negli ultimi 6 mesi.
- ⦿ allergia al metallo o sensibilità a contatto col cromo.
- ⦿ qualsiasi altra condizione che, a parere del medico, renderebbe non sicuro l'utilizzo del dispositivo.
- ⦿ impossibilità di percepire correttamente il calore a causa di una malattia o di altri problemi di salute.



Non usare sulle seguenti parti del corpo:

- ⦿ pelle abbronzata.
- ⦿ intorno o vicino agli occhi. Utilizzare sotto gli zigomi.
- ⦿ pelle tatuata o trucco permanente, macchie brune o nere (come lentiggini, nei, o verruche estesi), capezzoli, genitali, attorno all'ano o sulle labbra.
- ⦿ aree trattate con filler o tossine.
- ⦿ parte del corpo con un'anamnesi di insorgenze di herpes.
- ⦿ pelle con eczema attivo, psoriasi, lesioni, ferite aperte o infezioni (herpes labiale), pelle con caratteristiche anomale dovute a malattie sistemiche o metaboliche (ad es. diabete).
- ⦿ aree soggette a rosacea.
- ⦿ vene varicose.
- ⦿ aree dolorose.
- ⦿ aree dove si desidera che i peli crescano in un secondo momento. I risultati sono permanenti.

3. Dispositivi di sicurezza

Con Silk'n la sicurezza viene prima di tutto

La tecnologia Home Pulsed Light™ (HPL) offre un elevato grado di sicurezza grazie ai bassi livelli di energia impiegati. La tecnologia HPL consente risultati di rimozione dei peli a lungo termine con una frazione del livello di energia impiegato da altri dispositivi che sfruttano la luce. Il basso livello di energia riduce il rischio di danni o complicanze e contribuisce alla sicurezza complessiva.

3.1 Protezione della pelle

L'epilazione a base di luce non è adatta alla pelle abbronzata. Il dispositivo viene fornito con un sensore del colore della pelle integrato **(#5)** progettato per misurare l'incarnato della superficie applicata e consentire livelli di energia a seconda dell'incarnato.

Inoltre, la superficie di trattamento **(#6)**, attraverso la quale vengono erogati impulsi di luce, è incassata all'interno del dispositivo. Ciò consente al dispositivo di proteggere la pelle evitando il contatto diretto tra la superficie di trattamento **(#6)** e la pelle stessa.

3.2 Protezione degli occhi

Il dispositivo ha una funzione di sicurezza integrata per la protezione degli occhi. È stato progettato in modo che non possa emettere un impulso luminoso quando la superficie di trattamento **(#6)** è esposta all'aria aperta. La funzione di sicurezza consente il trattamento solo quando la superficie di trattamento **(#6)** è a contatto con la pelle.

3.3 Esposizione al sole

- L'esposizione al sole comprende l'esposizione costante senza protezione alla luce solare diretta per oltre 15 minuti, o l'esposizione costante senza protezione alla luce solare diffusa per oltre 1 ora.
- Non utilizzare su pelle abbronzata dopo una recente esposizione al sole, compresa l'esposizione a lampade solari. L'utilizzo del dispositivo su pelle recentemente esposta alla luce del sole può determinare effetti avversi, come scottature, vesciche e cambiamenti nel colore della pelle (iper- o ipopigmentazione).
- Evitare l'ulteriore esposizione al sole nelle **4 settimane precedenti e nelle 2 settimane successive** al trattamento. Questo perché maggiori quantità di melanina spongono la pelle a maggiore rischio quando si utilizza un qualsiasi metodo di epilazione basato sulla luce. Ciò vale per qualsiasi tipo di pelle, anche per quelli che non sembrano abbronzarsi velocemente.

4. Informazioni sul dispositivo

4.1 Descrizione del dispositivo

Il dispositivo è un dispositivo per uso domestico che sfrutta la luce per la riduzione dei peli permanente. Si tratta di un potente dispositivo elettrico da usare con particolare attenzione alla sicurezza.

4.2 Uso previsto

Questo dispositivo a luce pulsata ad alta intensità è un dispositivo da banco progettato per eliminare i peli superflui; contribuisce alla riduzione dei peli a lungo termine o permanente. Per riduzione dei peli permanente si intende una concreta riduzione a lungo termine del numero di peli in ricrescita dopo un regime di trattamento. È possibile utilizzare il dispositivo per rimuovere i peli indesiderati presenti sul corpo. Zone del corpo ideali sono ascelle, inguine, braccia, gambe, viso (al di sotto degli zigomi), schiena, spalle e petto.

Il dispositivo è un dispositivo medico ed è destinato esclusivamente a trattamenti cosmetici. È destinato esclusivamente a un uso privato e non è adatto a scopi commerciali o terapeutici. Non usare per scopi diversi da quelli descritti in questo manuale.

4.3 Contenuto della confezione

- Dispositivo di epilazione
- Adattatore con cavo
- Panno per la pulizia
- Custodia
- Manuale per l'utente
- Opuscolo sulla garanzia

4.4 Parti del dispositivo

Per individuare la posizione di ciascun elemento, fare riferimento al diagramma a pagina (i) all'inizio di questo manuale.

- Indicatori luminosi del livello di energia (1-5) **(#1)**
- Luce del sensore del colore della pelle **(#2)**
- Spia di attivazione **(#3)**
- Pulsante di comando **(#4)**
- Sensore del colore della pelle **(#5)**
- Superficie di trattamento **(#6)**
- Presa dell'adattatore **(#7)**

4.5 Comandi del dispositivo

Pulsante	Funzione / Modalità
<p>Pulsante di comando (#4)</p> 	<ul style="list-style-type: none">• Pressione lunga: accende o spegne il dispositivo.• Pressione rapida: ogni pressione aumenta il livello di energia. Raggiunto il livello di energia 5, la successiva pressione riporta al livello di energia 1.
<p>Indicatori luminosi del livello di energia x5 (#1)</p> <p>1 2 3 4 5 ○ ○ ○ ○ ○</p>	<ul style="list-style-type: none">• Luce verde fissa: il livello di energia è attivo.• Quando il dispositivo è acceso l'indicatore luminoso del livello di energia 1 è illuminato di luce verde fissa.• Il numero degli indicatori luminosi del livello di energia accesi corrisponde al livello di energia selezionato.
<p>Spia di attivazione (#3)</p> 	<ul style="list-style-type: none">• Luce verde fissa: quando il dispositivo è acceso.• Luce spenta: il dispositivo si sta preparando per l'impulso successivo• Luce verde lampeggiante: impossibile rilevare il colore della pelle o non c'è movimento sulla pelle.
<p>Luce del sensore del colore della pelle (#2)</p> 	<ul style="list-style-type: none">• Luce verde lampeggiante: il tono della pelle è troppo scuro per un uso sicuro.

4.6 Livelli di energia

- Il livello di energia determina l'intensità dell'impulso luminoso sulla pelle. Aumentando il livello di energia migliorano i risultati, ma di pari passo aumenta anche il rischio di possibili effetti collaterali e complicanze (vedere la sezione [5.3 Potenziali effetti collaterali](#)).
- Il dispositivo ha 5 livelli di energia: da 1 (il più basso) a 5 (il più alto), visualizzati da 5 indicatori luminosi del livello di energia (**#1**). Per cambiare livello premere brevemente il pulsante di comando (**#4**).
- Per determinare il livello di energia appropriato all'area di trattamento, consultare la sezione [6.3 Esecuzione di uno spot test](#).

4.7 Sensori del dispositivo

Il dispositivo ha sensori di contatto e colore.

- **Contatto:** il dispositivo emette pulsazioni solo quando è saldamente a contatto con la pelle.
 - **Colore:** l'epilazione basata sulla luce su pelli di tonalità più scura può determinare effetti avversi, come scottature, vesciche e cambiamenti nel colore della pelle (iper- o ipopigmentazione). Il dispositivo è dotato di un sensore del colore della pelle (**#5**) che rileva automaticamente il colore della pelle. Il sensore del colore della pelle verifica il colore della pelle (**#5**) all'inizio di ogni trattamento, e occasionalmente durante il trattamento.
- i** Se il dispositivo rileva che un tono di pelle scuro e il livello di energia è impostato su 3 o superiore, il dispositivo auto-adatterà e imposterà il livello di energia a 2.

4.8 Tecnica a pulsazione e a scorrimento

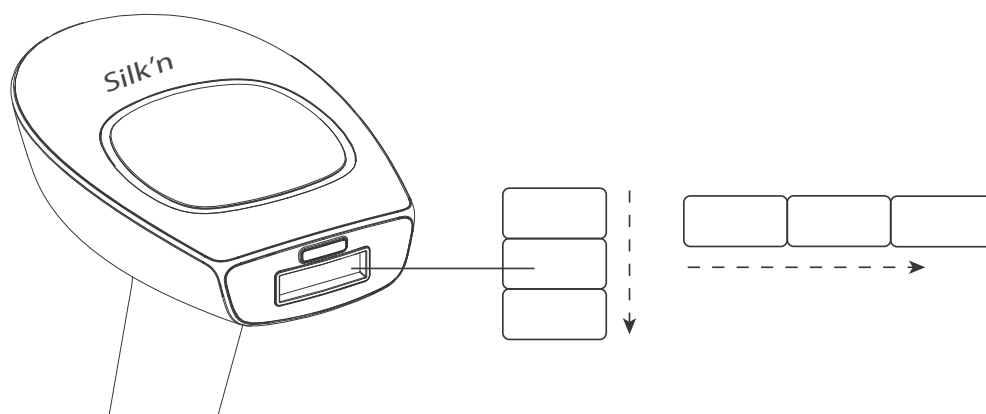

Sia che si opti per la tecnica a pulsazione che per quella a scorrimento:

- Evitare vuoti o sovrapposizioni durante l'uso del dispositivo. Le sovrapposizioni aumentano la probabilità di effetti avversi.
- Non trattare più di una volta la stessa area nella medesima sessione di trattamento.

La pulsazione è la tecnica migliore per trattare punti specifici o aree più piccole.

- Premere la superficie di trattamento **(#6)** contro la pelle. Procedere per linee (in orizzontale o in verticale, come mostrato nell'immagine). Partendo dall'estremo di ciascuna linea procedere fino all'estremità opposta.
- Quando viene premuta sulla pelle, la superficie di trattamento **(#6)** crea delle "impronte" temporanee sull'area trattata. In questo modo, è possibile vedere le zone appena trattate.
- Dopo ciascun impulso, spostare la superficie di trattamento **(#6)** sul punto successivo. Continuare con l'azione pulsante su tutta l'area che si sta trattando.

Lo scorrimento è la tecnica migliore per trattare aree del corpo più ampie.

- Premere bene la superficie di trattamento **(#6)** contro la pelle facendolo aderire e scorrendolo (in senso orizzontale o verticale). Assicurarsi che la superficie di trattamento **(#6)** tocchi sempre la pelle.
- A livelli di energia più bassi, il dispositivo impiega solo 1-1,5 secondi per ricaricarsi tra un impulso e l'altro. Ciò genera una sequenza ininterrotta di flash.

5. Trattamenti

5.1 Piano di trattamento

L'efficienza dell'epilazione varia da persona a persona e in rapporto alla zona del corpo, al colore dei peli, e a come viene usato il dispositivo. Un tipico ciclo di crescita completa de peli può richiedere 18-24 mesi. Durante questo tempo, per ottenere una riduzione dei peli permanente sono necessarie diverse sessioni di trattamento.

Un tipico piano di epilazione durante l'intero ciclo di crescita pilifera comprende:

- **Trattamenti 1-4:** pianificare a distanza di due settimane l'uno dall'altro.
- **Trattamenti 5-7:** pianificare a distanza di quattro settimane l'uno dall'altro.
- **Trattamenti dall'8 in avanti:** trattare secondo necessità fino al conseguimento dei risultati desiderati.

Zone del corpo ideali sono ascelle, inguine, braccia, gambe, viso, schiena, e petto (esclusi i capezzoli). Nel caso del viso usare al di sotto degli zigomi, ma non sul contorno occhi o vicino a occhi o bocca.

Tipo di pelle ¹	Peli corporei ²	Fluenza della luce [J/cm ²]	Parte del corpo	Durata media del trattamento	Efficacia della riduzione dei peli
1-6	Da biondo scuro a castano	2,5-4	Parte superiore o inferiore delle gambe	Circa 10-12 sessioni a 4 settimane di distanza	60%
			Braccia		50%
			Inguine		60%
			Ascelle		55%
1-6	Da castano a nero	2,5-4	Parte superiore o inferiore delle gambe	Circa 8-10 sessioni a 4 settimane di distanza	70%
			Braccia		60%
			Inguine		70%
			Ascelle		65%

1 La risposta individuale dipende dal tipo di peli e dai fattori biologici che possono influenzare il modello di crescita dei peli. Alcuni utenti possono rispondere più velocemente o più lentamente rispetto a numero medio di trattamenti.

2 Non ci si può aspettare una riduzione dei peli permanente in una o due sessioni di trattamento. La durata del periodo di riposo per i follicoli piliferi dipende anche dalla zona del corpo.

5.2 Che cosa aspettarsi dal dispositivo

Durante una sessione di trattamento è normale avvertire e provare:

- **Un rumore di ventola:** la ventola di raffreddamento produce un rumore simile a quello di un asciugacapelli.
- **Uno schiocco a ogni impulso:** quando si attiva un impulso di luce HPL, è normale sentire un lieve schiocco contemporaneamente al lampo di luce.
- **Una sensazione di calore e formicolio:** in concomitanza con ciascun impulso luminoso.
- **Leggera colorazione rossa o rosa:** durante e subito dopo il trattamento non è raro vedere la pelle di colore simile al rosa, molto leggero. Generalmente, tale fenomeno si manifesta con maggiore evidenza intorno ai peli stessi.

⚠ Interrompere immediatamente l'uso in caso di forte arrossamento della parte, o in presenza di vesciche o scottature.

5.3 Potenziali effetti collaterali

Se utilizzati secondo le istruzioni, gli effetti collaterali e le complicazioni associati all'uso del dispositivo sono rari. Tuttavia, qualsiasi procedura cosmetica, comprese quelle progettate per l'uso domestico, comporta sempre un certo grado di rischio. Perciò, è importante comprendere e accettare possibili rischi e complicanze connesse all'utilizzo di sistemi di epilazione a luce pulsata progettati per uso domestico.

Sussiste un lieve rischio che ripassare o sovrapporre impulsi multipli sulla stessa area di pelle possa provocare alcuni effetti collaterali.

Lieve fastidio cutaneo

L'epilazione per mezzo di luce pulsata casalinga (Home Pulsed Light) è generalmente ben tollerata. Tuttavia, durante l'uso alcuni utenti avvertono un lieve fastidio sulla pelle. Più precisamente, sulle aree cutanee trattate si avverte una lieve sensazione pungente. Tale sensazione può manifestarsi durante il trattamento e perdurare anche successivamente.

Se si avvertono dolore e un'irritazione cutanea durante il trattamento, ridurre il livello di energia. Se non risolve il problema, interrompere il trattamento.

Rossore cutaneo

La pelle potrebbe arrossarsi subito dopo l'utilizzo del dispositivo o entro 24 ore. Generalmente il rossore sparisce entro 24 ore.

Se non sparisce entro 2-3 giorni, consultare il medico.

Assicurarsi che il livello di energia utilizzato sia confortevole e adatto al proprio colore di pelle.

Rossore e gonfiore eccessivi

In rari casi, la pelle trattata può diventare molto rossa e gonfia. Tale fenomeno è più comune nelle zone sensibili del corpo. Il rossore e il gonfiore dovrebbero sparire entro 2-7 giorni e vanno trattati con frequenti applicazioni di ghiaccio. È consentita una delicata pulizia dell'area ma occorre evitare l'esposizione al sole.

Aumento della sensibilità cutanea

La pelle dell'area trattata è più sensibile, pertanto è possibile che si verifichino secchezza o desquamazione.

Vesciche o scottature, lesioni cutanee

È molto raro, ma a seguito di un trattamento potrebbero comparire vesciche, scottature o ferite alla pelle. Tali lesioni possono richiedere alcune settimane per guarire e, in casi molto rari, lasciare una cicatrice visibile.

Raffreddare l'area interessata e applicare una crema contro le scottature. Prima di un altro trattamento, attendere fino a completa guarigione dell'area interessata e utilizzare un livello di energia più basso. **Se la pelle non torna alla normalità entro 3 giorni, consultare il medico.**

Infezioni o contusioni

Le infezioni cutanee sono estremamente rare, ma rientrano comunque tra i rischi possibili a seguito di una scottatura o di una ferita causate dal dispositivo.



Molto raramente, il dispositivo potrebbe provocare contusioni di colore blu-viola che possono rimanere per 5-10 giorni. Man mano che il livido svanisce, potrebbe presentarsi una chiazza di pelle di colore ruggine-marrone (iperpigmentazione).

Cicatrici

Anche se molto rare, potrebbero presentarsi delle cicatrici. Solitamente le cicatrici sono lesioni piatte e bianche sulla pelle (ipotrofiche). Tuttavia, possono essere larghe e rosse (ipertrofiche) o larghe ed estese oltre i margini della ferita stessa (cheloidi). Per migliorare l'aspetto della cicatrice potrebbero essere necessari trattamenti estetici successivi.

Cambiamenti della pigmentazione cutanea

L'azione del dispositivo mira al fusto del pelo, in particolare alle cellule pigmentate del follicolo pilifero e al follicolo stesso. Tuttavia, c'è il rischio di una temporanea iperpigmentazione (aumento della pigmentazione o colorazione bruna) o ipopigmentazione (sbiancamento) della pelle circostante. Il rischio di cambiamenti nella pigmentazione della pelle è più elevato nei soggetti con pelle più scura o intensamente abbronzata. Lo scolorimento o le modifiche di pigmentazione della pelle sono solitamente temporanei. Sono rari i fenomeni di iperpigmentazione o ipopigmentazione permanente.

-  Nel caso in cui uno di questi effetti collaterali sia di gravità maggiore smettere immediatamente di utilizzare il dispositivo.
-  Consultare il medico se gli effetti collaterali non scompaiono entro 2-3 giorni.

6. Per iniziare!

6.1 Collegamento del dispositivo

1. Estrarre il dispositivo e gli altri componenti dalla confezione.
2. Collegare l'adattatore al connettore del dispositivo **(#7)**, quindi collegare l'adattatore all'alimentazione elettrica. Gli indicatori luminosi del livello di energia **(#1)** si accenderanno e poi si spegneranno.

6.2 Preparazione prima del trattamento

 Rimuovere tutti i gioielli presenti sull'area di trattamento o nelle sue vicinanze prima dell'uso.

1. Prima di trattare un'area, la pelle di quell'area dovrà essere rasata, pulita, asciutta e priva di talco, antitranspiranti o deodoranti. **Non fare la ceretta, tirare o strappare i peli.**

 Non usare mai liquidi infiammabili come alcol (inclusi profumi, disinfettanti o altri prodotti contenenti alcol) o acetone per pulire la pelle prima dell'uso.

 Non usare il dispositivo se la superficie di trattamento **(#6)** è rotta o mancante.

2. Assicurarsi di coprire nei, verruche o altri segni sulla pelle da non trattare. Utilizzare un materiale che non assorba la luce, ad esempio un panno bianco o un nastro medico bianco.

6.3 Esecuzione di uno spot test

L'utente deve decidere quale livello di energia è appropriato all'area che intende trattare. Ad esempio, si potrebbe trattare un'area al livello di energia 1 e un'altra al livello 4.

Per selezionare il livello di energia appropriato, testare ciascuna area di trattamento separatamente (fare riferimento al diagramma colorimetrico della pelle sulla copertina del manuale).

Ripetere lo spot test su ciascuna parte del corpo che si desidera trattare.

1. Per accendere il dispositivo, premere il pulsante di comando **(#4)**. L'indicatore luminoso del livello di energia 1 **(#1)** si accende.
 2. Per erogare un impulso, appoggiare la superficie di trattamento **(#6)** sulla pelle. Se non si avverte alcun fastidio anomalo, premere di nuovo il pulsante di comando **(#4)**. Così facendo si aumenterà il livello di energia. Cambiare punto sulla pelle ed erogare un impulso a livello di energia 2.
 3. Continuare a testare aumentando il livello di energia. Utilizzare i livelli di energia come indicato dal diagramma colorimetrico della pelle. Una volta individuato il più alto livello di energia adatto a una specifica area di trattamento è possibile iniziare il trattamento.
- i** Se si avverte un leggero fastidio, diminuire il livello di energia.

È tutto pronto per iniziare a eseguire un trattamento.

6.4 Fasi di trattamento

1. Premere il pulsante di comando **(#4)**. Il dispositivo si accende, l'indicatore luminoso del livello di energia 1 **(#1)** si illumina e si avverte il rumore della ventola.
2. Dopo aver premuto il pulsante di comando **(#4)**, si accende la spia di attivazione **(#3)**. Il dispositivo è quindi pronto per l'uso al livello di energia più basso. Iniziare sempre al livello energia 1 per il primo trattamento.
3. **Impostazione del livello di energia.** Premere ripetutamente il pulsante di comando **(#4)** per aumentare l'energia fino al livello desiderato. Gli indicatori luminosi del livello di energia **(#1)** mostrano il livello di energia impostato (vedere la sezione [4.6 Livelli di energia](#)). Il numero degli indicatori luminosi del livello di energia **(#1)** accesi corrisponde al livello di energia selezionato.
4. L'utente deve scegliere se desidera trattare l'area con una tecnica a **pulsazione** o a **scorrimento** (consultare la sezione [4.8 Tecnica a pulsazione e a scorrimento](#)).
5. Applicare la superficie di trattamento **(#6)** alla pelle. Assicurarsi che la pelle sia distesa liscia e uniforme. Una volta che la superficie di trattamento **(#6)** è a pieno contatto con la pelle, la spia di attivazione **(#3)** comincerà a lampeggiare lentamente.
6. Per prima cosa, il dispositivo determinerà automaticamente il colore della pelle, quindi emetterà un impulso luminoso sulla pelle. L'utente avvertirà una lieve sensazione di calore e formicolio e potrebbe udire uno schiocco.
7. Se si sta utilizzando la tecnica a pulsazione, allontanare il dispositivo dalla pelle. Il dispositivo si ricaricherà immediatamente per l'impulso successivo. Dopo alcuni secondi (in base al livello di energia) la spia di attivazione **(#3)** si riaccende, lampeggiando lentamente quando il dispositivo viene premuto contro la pelle.

8. Se si sta utilizzando la tecnica a pulsazione ripetere il processo. Se si sta utilizzando la tecnica a scorrimento continuare normalmente. In ogni caso, continuare fino a completare il trattamento sull'intera area.

i Cercare di evitare spazi vuoti o sovrapposizioni.

i Il dispositivo emette impulsi ripetuti solo quando si trova a stretto contatto con la pelle e viene fatto muovere su di essa.

 Interrompere immediatamente il trattamento in caso di vesciche o scottature sulla pelle, se si avverte molto fastidio o se il dispositivo diventa troppo caldo.

6.5 Dopo il trattamento

Una volta terminata la sessione di trattamento:

1. Tenere premuto il pulsante di comando **(#4)** per spegnere il dispositivo. Annotare il livello di energia impostato nell'ultima sessione, perché non verrà automaticamente ripristinato alla riaccensione del dispositivo.
2. Scollegare l'adattatore dall'alimentazione elettrica, quindi pulire il dispositivo e conservarlo in modo sicuro (vedere la sezione 7. Pulizia, manutenzione e conservazione).
3. Al termine della seduta di trattamento consigliamo di applicare una lozione per il corpo sull'area trattata, per aiutare la pelle a riprendersi più rapidamente dal trattamento.

7. Pulizia, manutenzione e conservazione

Dopo ogni trattamento è importante pulire il dispositivo.

- Scollegare il dispositivo dall'alimentazione elettrica.
- Per pulire il dispositivo, inclusa la superficie di trattamento **(#6)**, utilizzare un panno asciutto e pulito e alcol al 70%. Non usare mai acetone o altri fluidi abrasivi, perché danneggerebbero il dispositivo.
- Asciugare il dispositivo con un panno.
- Dopo la pulizia, si consiglia di conservare il dispositivo nella sua confezione originale.

8. Risoluzione dei problemi

Non tentare di aprire o riparare il dispositivo Silk'n. Sussiste il rischio di esporsi a componenti elettrici pericolosi o all'energia a luce pulsata e di gravi danni fisici. Inoltre, così facendo si invaliderebbe la garanzia. Rivolgersi al servizio di assistenza clienti per qualsiasi domanda o problema non risolti.

Problema	Verifica
Il dispositivo non si avvia.	Verificare che l'adattatore sia correttamente collegato al dispositivo e inserito in una presa elettrica a muro.
Quando è a contatto con la pelle, il dispositivo non emette nessun impulso luminoso.	Verificare che il dispositivo sia connesso e che la spia di attivazione (#3) sia accesa. Assicurarsi che la superficie di trattamento (#6) sia uniformemente e saldamente a contatto con la pelle. È anche possibile che il colore della pelle sia troppo scuro.

Problema	Verifica
La spia del sensore del colore della pelle (#2) e la spia luminosa di attivazione (#3) lampeggiano.	Il colore della pelle è troppo scuro.
Uno o più indicatori luminosi lampeggiano ininterrottamente.	Il dispositivo non funziona bene.
Il dispositivo ha smesso di funzionare ed è in modalità standby.	Premere nuovamente il pulsante di comando (#4) per avviare il dispositivo.

9. Servizio di assistenza clienti

Per maggiori informazioni, visitare il sito web: www.silkn.eu. È possibile anche scaricare questo manuale in formato PDF dal sito web www.silk'n.eu. Contattare il servizio di assistenza clienti per riferire funzionamento o eventi non previsti, o qualunque altro problema con il dispositivo. I nostri contatti sono i seguenti:

Paese	Numero del servizio di assistenza	E-mail
Belgio	0800-29316	serviceconsommateurbe@silkn.eu
Francia	0891-655557	serviceconsommateurfr@silkn.eu
Germania	089 51 23 44 23	kundenservicede@silkn.eu
Italia	+31 (0)180-330 550	servizioclientiit@silkn.eu
Paesi Bassi	0900-2502217	klantenservicenl@silkn.eu
Spagna	900 823 302	servicioalcliente@silkn.eu
Regno Unito	0906-2130009	customercareuk@silkn.eu
Altri Paesi	+31 (0)180-330 550	info@silkn.eu

10. Garanzia

Fare riferimento all'opuscolo sulla garanzia del prodotto fornito separatamente per le informazioni complete.

- i** Il produttore non si assume alcuna responsabilità per danni o lesioni causati da un uso improprio o scorretto.

11. Smaltimento

Al termine del ciclo di vita utile del dispositivo, attenersi alla normativa relativa allo smaltimento di prodotti elettrici vigente nel proprio Paese.



Imballo: smaltire l'imballo separando i materiali per tipologia. Smaltire il cartone e la scatola come carta da riciclo e la pellicola mediante il servizio di raccolta dei materiali riciclabili.



Dispositivo: non smaltire tra i rifiuti domestici! La normativa RAEE prevede che questo dispositivo elettrico (compresi tutti gli accessori e i ricambi) sia smaltito presso un punto di raccolta preposto per il riciclaggio dei dispositivi elettrici. In questo modo il dispositivo verrà riciclato in maniera professionale, evitando di rilasciare sostanze* nocive nell'ambiente. Verificare che il dispositivo sia scarico prima dello smaltimento.





* Prodotti che riportano in etichetta Cd = cadmio, Hg = mercurio, Pb = piombo.

12. Caratteristiche tecniche

N. del modello	H3220
Dimensione dello spot luminoso	0,9 cm x 3 cm [2,7 cm ²]
Tecnologia	Home Pulsed Light™
Livello massimo di energia	Max. 4 J/cm ²
Lunghezza d'onda	475-1.200 nm
Funzionamento e sicurezza	Il sensore del colore della pelle consente di utilizzare il dispositivo sul tipo di pelle appropriato.
Peso del sistema	275 g
Trasporto e conservazione nel rispetto delle condizioni d'uso e conservazione	Temperatura: da -40 °C a +70 °C Umidità relativa: da 10% a 90% Pressione atmosferica: da 500 a 1060 hPa
Condizioni operative	Temperatura: da 10 °C a 35 °C Umidità relativa: da 30% a 75% Pressione atmosferica: da 700 a 1060 hPa
Tempo dalla temperatura minima di stoccaggio tra gli usi alla temperatura operativa minima a una temperatura ambiente di 20 °C	30 minuti
Tempo dalla temperatura massima di stoccaggio tra gli usi alla temperatura operativa massima a una temperatura ambiente di 20 °C	30 minuti
Modalità d'uso	Continuo

Modelli di adattatore e valori nominali	KSAPV0361200300D5
Ingresso Uscita	100-240 V CA, 50-60Hz, 0,9 A 12 Vcc; 3,0 A
Durata dell'impulso luminoso Tasso di ripetizioni	500-800 μ s 0,7 Hz al massimo
Protezione dalle scosse elettriche	Dispositivo medico di Classe II Parte applicata di tipo BF
Durata prevista del dispositivo	5 anni
Parametri di pulsazione (secondi)	Livello di energia 1: 0,9 Livello di energia 2: 1,1 Livello di energia 3: 1,4 Livello di energia 4: 1,7 Livello di energia 5: 2,0

13. Segni e simboli

	Informazioni importanti sull'uso e sulla manutenzione del dispositivo.
	Una dichiarazione o un evento che indica un pericolo, un problema o un'altra situazione spiacevole, potenziali o imminenti, durante l'uso del dispositivo.
	I prodotti contrassegnati da questo simbolo soddisfano i requisiti delle direttive UE.
	Non smaltire tra i rifiuti domestici. Smaltire conformemente alla normativa nazionale per contribuire a proteggere l'ambiente. Conforme alla direttiva RAEE.
	Seguire le istruzioni per l'uso.

	Grado di protezione dalle scosse elettriche: parte applicata di tipo BF.
	Proteggere dall'umidità.
	Data di fabbricazione.
	Fabbricante.
	Rappresentante autorizzato per l'UE.
	Numero di serie del prodotto.
IP30	Il dispositivo non consente l'ingresso di oggetti dal diametro maggiore di 2,5 mm, come le dita, come misura di protezione dalle scosse elettriche.
	Classe II. L'adattatore è protetto contro le scosse elettriche per mezzo di un doppio isolamento.

14. Etichettatura

Consultare la sezione corrispondente in inglese.

15. Risultati tecnici

Consultare la sezione corrispondente in inglese.

16. Note legali

Copyright 2020 © Home Skinovations Ltd. Tutti i diritti riservati.

Home Skinovations Ltd si riserva il diritto di modificare i propri prodotti o le loro caratteristiche tecniche per migliorarne prestazioni, affidabilità o producibilità. Al momento della pubblicazione, le informazioni fornite da Home Skinovations Ltd sono da ritenersi accurate e affidabili. Tuttavia, Home Skinovations Ltd non si assume alcuna responsabilità riguardo al loro utilizzo. Non viene concesso alcun diritto di licenza implicito né altro diritto desumibile in base a brevetti o diritti di brevetto di Home Skinovations Ltd. Senza esplicito permesso scritto di Home Skinovations Ltd., non è possibile eseguire la riproduzione o la trasmissione in qualsiasi forma o con alcun mezzo, elettronico o meccanico, di parti di questo documento. I dati sono soggette a modifiche senza preavviso. Relativamente all'oggetto del presente documento, Home Skinovations Ltd detiene brevetti approvati e in via d'approvazione, marchi, copyright e ogni altro diritto di proprietà intellettuale. Al di fuori di quanto espressamente previsto da specifici accordi scritti con Home Skinovations Ltd, la distribuzione del presente documento non implica la concessione di alcuna licenza su detti brevetti, marchi, copyright o qualsiasi altro diritto di proprietà intellettuale. Le caratteristiche tecniche sono soggette a modifiche senza preavviso. Silk'n e il logo Silk'n sono marchi registrati di Home Skinovations Ltd, Tavor Building, Shaar Yokneam P.O. Box 533, Yokneam 2069206, ISRAELE, www.silkn.com, info@silkn.com.

Innholdsfortegnelse

1.	Advarsler	260
2.	Kontraindikasjoner	262
3.	Sikkerhetsfunksjoner	264
3.1	Hudbeskyttelse	264
3.2	Øyebeskyttelse	265
3.3	Eksponering for solen	265
4.	Gjør deg kjent med enheten	265
4.1	Enhetsbeskrivelse	265
4.2	Tiltenkt bruk	266
4.3	Pakkeinnhold	266
4.4	Enhetsens deler	266
4.5	Enhetskontroller	267
4.6	Energinivåer	268
4.7	Enhetsensorer	268
4.8	Pulsering og gliding	269
5.	Behandlinger	270
5.1	Behandlingsplan	270
5.2	Hva du forvente av enheten	271
5.3	Mulige bivirkninger	272
6.	Komme i gang!	274
6.1	Tilkobling av enheten	274
6.2	Forberedelse til forbehandling	274
6.3	Ta en punkttest	275
6.4	Behandlingstrinn	276
6.5	Etter behandling	277
7.	Rengjøring, vedlikehold og oppbevaring	277
8.	Feilsøking	278
9.	Kundeservice	279
10.	Garanti	279
11.	Kassering	279
12.	Spesifikasjoner	280
13.	Tegn og symboler	281
14.	Merking	283
15.	Tekniske resultater	283
16.	Juridiske merknader	283

1. Advarsler



Bruksanvisningen er basert på standardene og reglene som gjelder i EU. Når du er i utlandet, må du i tillegg følge landsspesifikke retningslinjer og lover.

Før enheten brukes for første gang, må du lese gjennom bruksanvisningen i sin helhet og oppbevare den til senere bruk. Vi anbefaler at du gjør deg kjent med instruksjonene før hver behandling.

- Sørg for at enheten eller noen av enkeltkomponentene alltid er tørre. Pass på at hendene dine er tørre før du kobler adapteren til strøm.
- Ikke bruk enheten på badet.
- Adapteren må ikke brukes hvis den har en ledning eller et støpsel som er skadet, hvis den ikke fungerer som den skal eller har vært nedsenket i vann. Hvis det skjer, må du umiddelbart koble adapteren fra strømmen før du rører den. Hvis du ikke kobler fra adapteren, kan det føre til elektrisk støt!

- Ikke bruk enheten i miljøer der det er risiko for eksplosjon. Enheten er ikke egnet for bruk i nærheten av antennbar anestesiblandinger med luft og oksygen eller lystgass. Hold enheten og alle dens deler vekk fra åpne flammer og varme overflater.
- Sørg for at adapteren er lett tilgjengelig til enhver tid, slik at den enkelt kan trekkes ut av veggkontakten i nødstilfeller.
- Slå alltid apparatet av og koble den fra vegguttaket når du ikke bruker enheten, når du vil rengjøre den eller i tilfelle feil.
- Trekk aldri adapteren ut av uttaket ved å holde i kablen. Fjern den alltid ved å holde i adapteren.
- Ikke bøy adapterkabelen eller legg den over skarpe kanter. Plasser adapterkabelen slik at den ikke utgjør en snublefare.
- Dette apparatet kan avgi farlig optisk stråling. Ikke se på lampen. Dette kan føre til øyeskade.
- Ikke bruk enheten i nærheten av overvåkningsutstyr (f.eks. hjertemålere, EKG-alarmer). Disse kan slutte å fungere riktig når enheten er i bruk.

- Ikke bruk apparatet hvis delene eller tilbehøret ikke er levert av produsenten som definert i denne bruksanvisningen, eller hvis enheten er skadet på noen måte eller ikke ser ut til å fungere som det skal eller hvis du ser eller lukter røyk.
- Ikke forsøk å endre, åpne eller utføre reparasjoner på enheten. Du kan utsette deg selv for elektrisk sjokk. Det vil også gjøre garantien ugyldig.
- Barn må ikke leke med enheten eller noen av enhetens deler. De kan medføre skade og små deler kan føre til kveling hvis de svelges.

2. Kontraindikasjoner

- Enheten er bare egnet for personer som er 16 år eller eldre.
- Dette enheten må ikke brukes av følgende personer: barn, voksne med begrensede fysiske, sensoriske eller psykiske evner, eller de som mangler erfaring i eller kunnskap om hvordan de bruker enheten.
- Dette enheten er ikke beregnet for alle. Hårfjerning med IPL-kilder kan føre til økt hårvekst hos noen personer, selv om dette er svært sjeldent (mindre enn 1 % av befolkningen). Mulige områder for kvinner er ansiktet og halsen, og for menn, ryggen, skuldre og overarmer, selv om det også kan påvirke andre områder. Gruppen med høyest risiko er personer fra Middelhavet, Midtøsten og Sørasia.
- Denne enheten er ikke egnet for bruk på barn eller dyr.



Ikke bruk enheten hvis du:

- ⦿ har naturlig mørk hud (se hudfargekartet på forsiden av denne bruksanvisningen). Behandling av mørk hud kan resultere i uønskede effekter så som brannså, blemmer og endringer i hudfarge (hyper- eller hypopigmentering).
- ⦿ ha naturlig hvitt, grått, lys blondt eller rødt kroppshår.
- ⦿ er gravid eller ammende.
- ⦿ tidligere har hatt klumpete arrdannelse (keloid).
- ⦿ har hatt eller har epilepsi.
- ⦿ har en sykdom knyttet til overfølsomhet for lys, så som porfyri, polyformisme, solallergi, lupus osv.
- ⦿ hatt hudkreft, en annen form for kreft eller hatt potensielle hudmaligniteter på områder av kroppen.
- ⦿ har fått medisin fra legen for en hudlidelse i løpet av de siste 6 månedene.
- ⦿ er allergisk mot metall eller er følsom for kontakt med krom.
- ⦿ har en annen sykdom som ifølge legen din ville gjøre det utrygt for deg å bruke enheten.
- ⦿ kan ikke føle varme skikkelig på grunn av en sykdom eller annet helsereelatert anliggende.



Apparatet må ikke brukes på disse delene av kroppen:

- ⦿ på solbrun hud.
- ⦿ rundt eller i nærheten av øynene. Bruk under kinnbena.
- ⦿ på tatoveringer eller permanent sminke, mørkebrune eller sorte flekker (så som store fregner, føflekker eller vorter), brystvorter, kjønnsdelene eller leppene.
- ⦿ områder med injiserte fyll eller giftstoffer.

- et område som har hatt herpes-utbrudd.
- hud som har aktiv eksem, psoriasis, lesjoner, åpne sår eller infeksjoner (munnsår), abnorme hudtilstander forårsaket av systemiske eller stoffskiftesykdommer (for eksempel diabetes).
- områder som er utsatt for rosacea.
- på åreknuter.
- områder som er smertefulle.
- områder der du kanskje vil at hår skal vokse senere. Resultatene er permanente.

3. Sikkerhetsfunksjoner

Med Silk'n kommer sikkerheten først

Home Pulsed Light™ (HPL)-teknologi gir overlegen sikkerhet med lavere energinivåer. HPL oppnår langtids hårfjerningsresultater til en brøkdel av energinivået som brukes i annet lys-basert hårfjerningsutstyr. Den lave energien reduserer risikoen for skade eller komplikasjoner, og bidrar til den generelle sikkerheten.

3.1 Hudbeskyttelse

Lysbasert hårfjerning er ikke egnet for solbrun hud. Dette enheten kommer med en innebygget hudfargesensor **(#5)** som er designet for å registrere hudfargen på den påførte overflaten og tilpasse energinivået i henhold til hudfargen.

I tillegg senkes behandlingsflaten **(#6)**, som lyspulsene sendes gjennom, inne i enheten. Dette gjør det mulig or enheten å beskytte huden din ved å unngå direkte kontakt mellom behandlingsflaten **(#6)** og huden.

3.2 Øyebeskyttelse

Denne enheten har en innebygd sikkerhetsfunksjon for øyebeskyttelse. Den er designet slik at en lett puls ikke kan avgis når behandlingsflaten (**#6**) vender mot åpen luft. Når behandlingsflaten (**#6**) er i full kontakt med huden, vil klar-lyset begynne å blinke sakte.

3.3 Eksponering for solen

- Soleksponering omfatter kontinuerlig, ubeskyttet eksponering for direkte sollys i mer enn 15 minutter, eller kontinuerlig eksponering for spredt sollys i mer enn én time.
- Ikke bruk på solbrun hud rett etter at huden har vært utsatt for sol, inkludert solarium. Bruk av enheten på hud som har nylig har vært eksponert for sollys kan resultere i alvorlige effekter så som brannså, blemmer og endringer i hudfarge (hyper- eller hypopigmentering).
- Unngå videre soleksponering i **4 uker før og 2 uker etter** behandlingen. Dette er fordi høyere mengder av melanin utsetter huden for større risiko ved bruk av en hvilken som helst metode for lysbasert hårfjerning. Dette gjelder alle hudtyper, selv de som ikke blir raskt brune.

4. Gjør deg kjent med enheten

4.1 Enhetsbeskrivelse

Denne enheten er et lysbasert apparat for permanent hårreduksjon beregnet for hjemmebruk. Det er et kraftig elektrisk apparat og bør brukes med spesiell fokus på sikkerhet.

NO

4.2 Tiltenkt bruk

IPL-enheten selges i butikk og er ment å fjerne uønsket hår og effekt på lang sikt, eller permanent hårreduksjon. Permanent hårreduksjon er definert som en langvarig stabil reduksjon i antall hår som vokser ut etter et behandlingsregime. Du kan bruke enheten for å fjerne uønsket kroppshår. Ideelle kroppsområder omfatter armhulene, bikinilinjen, armer, ben, ansiktet (under kinnbena), ryggen, skuldrene og brystet.

Den er et medisinsk apparat og er kun ment for kosmetiske behandlinger. Den er for privat bruk og er ikke egnet for kommersiell eller terapeutisk bruk. Må ikke brukes til andre formål enn det som er beskrevet i denne bruksanvisningen.

4.3 Pakkeinnhold

- Hårfjerningsenhet
- Adapter med ledning
- Rengjøringsklut
- Oppbevaringseske
- Bruksanvisning
- Garantihefte

4.4 Enhetens deler

Se illustrasjonen på side (i) foran i denne bruksanvisningen for å se hvor de ulike funksjonene er på enheten.

- Energinivåindikatorlys (1-5) **(#1)**
- Hudfargesensorlys **(#2)**
- Klar-lys **(#3)**
- Kontrollknapp **(#4)**
- Hudfargesensor **(#5)**
- Behandlingsflate **(#6)**
- Adapterstøpsel **(#7)**

4.5 Enhetskontroller

Knapp	Funksjon / modus
Kontrollknapp (#4) 	<ul style="list-style-type: none"> • Langt trykk: skruer enheten av eller på. • Kort trykk: hvert trykk øker energinivået. Når energinivået er 5, flyttes energinivået tilbake til energinivå 1.
Energinivåindikatorlys x5 (#1) 	<ul style="list-style-type: none"> • Grønn - konstant: energinivået er aktivt. • Når enheten er slått på, er energinivået satt til nivå 1 automatisk og det grønne lyset lyser konstant. • Antall energinivåindikatorlys tilsvarer det valgte energinivået.
Klar-lys (#3) 	<ul style="list-style-type: none"> • Grønn - konstant: når enheten er skrudd på. • Lys av: enheten gjør seg klar til neste puls • Grønn - blinker: kan ikke oppdage hudtonen eller hvis det ikke er noen bevegelse på tvers av huden.
Hudfargesensorlys (#2) 	<ul style="list-style-type: none"> • Grønn - blinker: hudtonen er for mørk for trygg bruk.

4.6 Energinivåer

- Energinivået bestemmer intensiteten lett pulsen sender mot huden din. Etersom energinivået øker, øker også resultatene, i tillegg til mulige bivirkninger og komplikasjoner (se avsnitt [5.3 Mulige bivirkninger](#)).
- Enheten bruker fem energinivåer fra 1 (det laveste) til 5 (det høyeste), representert av de fem energinivåindikatorlys **(#1)**. For å endre nivå, trykk raskt på kontrollknappen **(#4)**.
- For å finne riktig energinivå for behandlingsområdet, se avsnitt [6.3 Ta en punkttest](#)

4.7 Enhetssensorer

Enheten har tre sensorer for bevegelse og farge.

- **Berøring:** Enheten vil kun avgi pulser når det har fast kontakt med huden.
 - **Farge:** Lysbasert hårfjerning på mørkere hudtoner kan resultere i uønskede effekter så som brannsår, blemmer og endringer i hudfarge (hyper- eller hypopigmentering). Dette enheten har en hudfargesensor **(#5)** som registrerer fargen på huden din automatisk. Hudfargesensoren **(#5)** kontrollerer hudfargen din ved oppstart, og en gang i blant under hver behandling.
- i** Hvis enheten oppdager at du har en mørk hudfarge og energinivået er innstilt på 3 eller høyere, vil apparatet automatisk justere energinivået tilbake til 2.

4.8 Pulsering og gliding

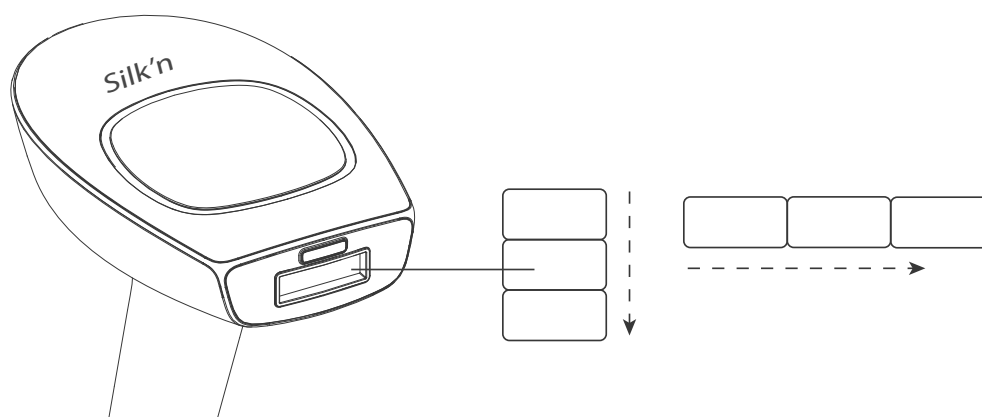

Uansett om du vil pulsere eller skyve:

- Unngå mellomrom eller overlappinger når du bruker enheten. Overlapp øker faren for uønskede effekter.
- Ikke behandle det samme hudområdet mer enn en gang per behandlingsøkt.

Pulsering er den beste teknikken for behandling av bestemte punkter eller små områder.

- Trykk behandlingsflaten **(#6)** mot huden. Arbeid i rader (enten på tvers eller ned som vist i bildet). Start i den ene enden av hver rad, og videre til den andre enden.
- Behandlingsflaten **(#6)** skaper midlertidige trykkmerker på det behandlede området slik at du kan se områdene du har behandlet.
- Flytt behandlingsflaten **(#6)** t til neste område etter hver puls. Fortsett med denne pulserende handlingen for området du behandler.

Gliding er den beste teknikken for behandling av større deler av kroppen.

- Trykk behandlingsflaten **(#6)** godt mot huden og sakte gli over huden din (enten over eller ned, som vist på bildet). Pass på at behandlingsflaten **(#6)** alltid er i kontakt med huden.

NO

- På de lavere energinivåene bruker enheten kun 1–1,5 sekunder for å lade seg mellom pulsene. Dette genererer en kontinuerlig sekvens med blinking.

5. Behandlinger

5.1 Behandlingsplan

Hårfjerningens effektivitet varierer fra person til person i henhold til kroppsområdet, hårfarge, og hvordan enheten brukes. En typisk full hårvekstsyklus kan ta 18–24 måneder. I løpet av denne tiden kreves det flere behandlinger for å oppnå permanent hårreduksjon.

Typisk hårfjerningsplan i løpet av en full hårvekstsyklus inkluderer:

- **Behandlinger 1–4:** Planlegg to uker imellom.
- **Behandlinger 5–7:** Planlegg fire uker imellom.
- **Behandlinger 8+:** Inntil ønskede resultater er oppnådd.

Idelle kroppsområder omfatter armhuler, bikiniområde, armer, legger, baksiden av skuldrene og brystet (unntatt brystvortene). I ansiktet brukes den under kinnbena, men ikke rundt øynene eller leppene.

Hud-type ¹	Kroppshår ²	Lysfluens [J/cm ²]	Del av kroppen	Gjennomsnittlig behandlingstid	Effektivitet av hårreduksjon
1-6	Mørkeblondt til brunt	2,5–4	Legger eller lår	Behandling 10-12, ca. 4 uker imellom	60 %
			Armer		50 %
			Bikinielinje		60 %
			Armhuler		55 %

Hud-type ¹	Kroppshår ²	Lysfluens [J/cm ²]	Del av kroppen	Gjennomsnittlig behandlingstid	Effektivitet av hårreduksjon
1-6	Brun til svart	2,5–4	Legger eller lår	Behandling 8-10, ca. 4 uker imellom	70 %
			Armer		60 %
			Bikini linje		70 %
			Armhuler		65 %

1 Individuell respons avhenger av hårtype samt biologiske faktorer som kan påvirke hårvekstmønstre. Noen brukere kan reagere raskere eller langsommere enn gjennomsnittlig antall behandlinger.

2 Man kan ikke forvente permanent hårreduksjon i løpet av én eller til og med en dobbel behandlingsøkt. Varigheten av hvileperioden for hårsekker avhenger av kroppsområde.

5.2 Hva du forvente av enheten

Under en behandlingsøkt er det normalt å oppleve eller føle:

- **En viftelyd:** Kjøleviften lager støy som ligner en hårføner.
- **En poppe-lyd ved hver puls:** Når en puls med HPL-lys aktiveres er det vanlig å høre en diskret poppe-lyd samtidig med det blinkende lyset.
- **En følelse av varme og kribling:** Under hver lett puls.
- **Litt mild rød eller rosa farge:** I løpet av og rett etter behandlingsøkten er det ikke uvanlig å se en mild rød, rosaaktig farge på huden. Dette er vanligvis mest merkbart rundt selve hårene.

⚠ Stopp bruken umiddelbart hvis du ser at huden blir rød, får blemmer eller brannsåre.

NO

5.3 Mulige bivirkninger

Når den brukes i henhold til instruksjonene, er det uvanlig med bivirkninger og komplikasjoner tilknyttet bruken av enheten. Men hver kosmetisk prosedyre, inkludert de for hjemmebruk, innebærer en viss grad av risiko. Derfor er det viktig at du forstår og aksepterer risikoen og komplikasjonene som kan oppstå med lysbaserte hårfjerningssystemer designet for hjemmebruk.

Det er en mindre fare for at stabling eller overlapping av flere pulser på det samme hudområdet kan gi uønskede effekter.

Mindre ubehag i huden

Pulsert lyshårfjerning for hjemmebruk (Home Pulsed Light™) er generelt godt tolerert. Men noen brukere føler mildt ubehag under bruk. Dette kan best beskrives som en mild stikkende følelse på de behandlede hudområdene. Den stikkende følelsen kan vare under eller etter behandling.

Hvis du kjenner smerte eller tydelig hudirritasjon under behandlingen, må du skru ned energinivået. Hvis det ikke hjelper, må du avslutte behandlingen.

Rød hud

Huden kan bli rød umiddelbart etter bruk av enheten eller innen 24 timer. Rødhet forsvinner generelt innen 24 timer.

Kontakt legen din hvis rødheten ikke forsvinner i løpet av 2 til 3 dager.

Kontroller at du bruker energinivået som er behagelig for deg og passer for hudfargen din.

Overdreven rødhet og oppsvulming

I sjeldne tilfeller kan behandlet hud bli veldig rød og hoven. Dette er mer vanlig i følsomme områder av kroppen. Rødheten og hevelsen bør avta i løpet av 2 til 7 dager, og bør behandles med hyppige påføringer av is. Lett rensing er OK, men unngå soleksponering.

Økt sensitivitet av huden

Huden på det behandlede området blir mer følsomt og du kan oppleve tørrhet og/eller flassing.

Blemmer eller forbrenninger, hudskader

Det er svært uvanlig, men man kan få blemmer, forbrenninger eller skader på huden som følge av behandlingen. Det kan ta noen uker før disse gror, og under svært sjeldne omstendigheter kan det føre til permanente arr.

Avkjøl det berørte området og bruk brannsalve. Vent til området har grodd helt før en ny behandling, og bruk et lavere energinivå.

Hvis huden ikke går tilbake til normalen innen 3 dager, bør du kontakte lege.

Infeksjon eller blåmerker

Hudinfeksjon er svært sjeldent, men det er fremdeles en mulig risiko hvis enheten har forårsaket forbrenning eller sår.



Under svært sjeldne omstendigheter kan enheten forårsaket blålige merker som varer i 5 til 10 dager. Når blåmerkene går tilbake, kan de etterlate seg en rustbrun misfarging i huden (hyperpigmentering).

Arr

Selv om det er svært sjeldent, kan det oppstå arr. Arret vil vanligvis være formet som en flat, hvit lesjon på huden (hypotrofisk). Det kan også være stort og rødt (hypertrofisk) eller stort og gå utover størrelsen til selve skaden (keloid). Det kan være nødvendig med gjentatt, estetisk behandling for å gjøre arret penere.

Pigmentforandringer

Enheten retter seg mot hårskaftet, særlig de pigmenterte cellene i hårsekken og selve hårsekken. Ikke desto mindre er det en risiko for midlertidig hyperpigmentering (økt eller pigment brun misfarging) eller hypopigmentering (hvithet) av den omgivende huden. Risiko for endringer i hudpigmentering er høyere for folk med mørkere hudtoner eller tungt brun hud. Vanligvis er misfarging eller endringer av hudpigmentet midlertidig, og permanent hyperpigmentering eller hypopigmentering er sjeldne.



-  Stopp bruken med en gang hvis noen av disse bivirkningene er alvorlige.
-  Kontakt legen din hvis disse bivirkningene ikke forsvinner innen 2 til 3 dager.

6. Komme i gang!

6.1 Tilkobling av enheten

1. Ta enheten og andre komponenter ut av esken.
2. Sett adapterledningen i kontakten på enheten og adapterstøpselet (#7) i en veggkontakt. Alle energinivå-indikatorlys (#1) vil slå seg på, og deretter slå seg av.

6.2 Forberedelse til forbehandling

-  Fjern smykker på eller i nærheten av behandlingsområdet før bruk.
- 1. Før du behandler et område, bør huden være barbert, tørr og fri for pudder, deodoranter, kremer og salver. **Avstå fra å vokse, eller plukke ut håret. Bruk heller ikke pinsett.**
-  Brennbare væsker som alkohol (inkludert parfyme, desinfeksjonsmidler eller andre produkter som inneholder alkohol) eller aceton må aldri brukes til å rense huden før bruk.
-  Ikke bruk enheten hvis behandlingsflaten (#6) er ødelagt eller mangler.

2. Sørg for å dekke til føflekker, vorter eller andre merker på huden som ikke skal behandles. Bruk et materiale som ikke absorberer lys, som f.eks. en hvit klut eller hvit medisinsk tape.

6.3 Ta en punkttest

Du må bestemme hvilket energinivå som er riktig for huden din og det området du ønsker å behandle. Du kan for eksempel behandle ett område på energinivå 1, og et annet på nivå 4.

Å velge riktig energinivå, teste hvert behandlingsområdet separat (se hudfargekartet på forsiden av denne bruksanvisningen).

Gjenta denne punkttesten for hver del av kroppen du ønsker å behandle.

1. Trykk på kontrollknappen **(#4)** for å slå på enheten. Indikatorlyset for nivå 1-energinivået **(#1)** vil slå seg på.
2. Plasser behandlingsflaten **(#6)** på huden for å levere én puls. Dersom du ikke opplever uvanlig ubehag, trykk på kontrollknappen **(#4)** igjen. Dette vil øke energinivået. Send ut en puls mot et annet hudområde på energinivå 2.
3. Fortsett testing ved økt energinivå. Bruk energinivået angitt på hudfargekartet. Når du finner det høyeste energinivået som er behagelig for det bestemte behandlingsområdet, kan du starte behandlingen.

i Bruk et lavere energinivå hvis du opplever ubehag.

Du er nå klar til å utføre en behandling.

NO

6.4 Behandlingstrinn

1. Trykk på kontrollknappen **(#4)**. Enheten vil slå seg på, indikatorlyset for energinivå 1 **(#1)** vil være på, og en viftelyd vil starte.
2. Etter å ha trykket på kontrollknappen **(#4)** vil klar-lyset **(#3)** slå seg på. Enheten er nå klart til å brukes på det laveste energinivået. Start alltid på energinivå 1 ved første behandling.
3. **Still inn energinivået.** Trykk på kontrollknappen **(#4)** gjentatte ganger for å øke energinivået inntil har nivået du ønsker. Energinivåindikatorlys **(#1)** indikerer energinivåinnstillingen (se avsnitt [4.6 Energinivåer](#)). Antall energinivåindikatorlys **(#1)** som er på tilsvarer det valgte energinivået.
4. Avgjør om du vil behandle området med **pulsering** eller **gliding** (se avsnittet [4.8 Pulsering og gliding](#)).
5. Plasser behandlingsflaten **(#6)** på huden. Sørg for at huden er spredt likt og jevnt. Når behandlingsflaten **(#6)** er i full kontakt med huden, vil klar-lyset **(#3)** begynne å blinke sakte.
6. Enheten vil først bestemme fargen på huden din automatisk, og det blinker en puls av lys på huden din. Du vil føle en mild følelse av varme og kribling, og du kan høre en smellende lyd.
7. Hvis du pulserer, fjern enheten fra huden din. Enheten vil umiddelbart lades opp for neste puls. Etter noen få sekunder (avhengig av energinivået), vil klar-lyset **(#3)** slå seg på igjen, og begynne å blinke sakte når trykket mot huden.
8. Hvis du pulserer, gjenta prosessen. Hvis du bruker gliding, bare fortsett. Fortsett å pulsere eller gli før du har behandlet hele området.

- i** Unngå mellomrom og overlapping.
- i** Enheten vil kun avgi gjentatte pulser når det har kontakt med og beveges over huden.
-  Stopp bruken umiddelbart dersom huden din får blemmer eller forbrenninger, hvis du synes det er svært ubehagelig eller hvis enheten blir for varm.

6.5 Etter behandling

Når du er ferdig med behandlingsøkten:

1. Trykk lenge på kontrollknappen **(#4)** for å skru av enheten. Husk det siste energinivået du var på, da dette ikke vil gjenopprettes når du slår enheten på igjen.
2. Koble adapteren fra strømtilførselen, rengjør enheten og lagre den trygt (se avsnitt 7. Rengjøring, vedlikehold og oppbevaring).
3. Etter behandlingsøkten anbefaler vi at du påfører en bodylotion på det behandlede området for å hjelpe huden din med å komme seg raskere etter behandlingen.

7. Rengjøring, vedlikehold og oppbevaring

Det er viktig å rengjøre enheten etter hver behandling.

- Koble enheten fra strømmen.
- Rengjør enheten og behandlingsflaten **(#6)** ved å tørke dem av med en ren og tørr 70% klut. Du må aldri bruke acetone eller andre slipende væsker, fordi de skader enheten.
- Bruk en klut til å tørke enheten.
- Etter rengjøring anbefaler vi å lagre enheten i originalboksen.

NO

8. Feilsøking

Ikke forsøk å åpne eller reparere ditt Silk'n-enheten. Du kan utsette deg selv for farlige elektriske komponenter eller energi fra pulsllys og forårsake alvorlig skade på deg selv. Det vil også gjøre garantien ugyldig. Hvis du har uløste problemer eller spørsmål, kontakt kundeservice.

Problem	Kontroller
Enheten starter ikke.	Sørg for at adapteren er riktig koblet til enheten, og at det er koblet til en stikkontakt på veggen.
Det avgis ingen lett puls når enheten berører huden min.	Kontroller at enheten er tilkoblet og klar-lyset (#3) er slått på. Kontroller at behandlingsflaten (#6) er jevnt og godt trykket til huden. Det er også mulig at hudfargen din er for mørk.
Hudfargesensorlyset (#2) og klar-lyset (#3) blinker.	Hudtonen er for mørk.
En eller flere indikatorer blinker hele tiden.	Enheten virker ikke.
Enheten har sluttet å virke og er i standby-modus.	Trykk på kontrollknappen (#4) igjen for å starte enheten.

9. Kundeservice

Se vår hjemmeside for mer informasjon: www.silkn.eu. Denne bruksanvisningen er også tilgjengelig som en PDF-nedlasting fra: www.silkn.eu. Kontakt kundeservice for å rapportere uventede problemer eller hendelser ved bruk, eller andre problemer med enheten. Vår kontaktinformasjon er:

Land	Servicenummer	E-post
Belgia	0800-29316	serviceconsommateurbe@silkn.eu
Frankrike	0891-655557	serviceconsommateurfr@silkn.eu
Tyskland	089 51 23 44 23	kundenservicede@silkn.eu
Italia	+31 (0)180-330 550	servizioclientiit@silkn.eu
Nederland	0900-2502217	klantenservicenl@silkn.eu
Spania	900 823 302	servicioalcliente@silkn.eu
Storbritannia	0906-2130009	customercareuk@silkn.eu
Andre land	+31 (0)180-330 550	info@silkn.eu

10. Garanti

Se det separate produktgarantihefte for fullstendig informasjon.

- i** Produsenten påtar seg ikke noe ansvar for skade eller ulykker som skyldes feil eller uriktig bruk.

11. Kassering

Hvis enheten når slutten på tjenestetiden, sørg for å følge landets lover for kassering av elektriske artikler.



Emballasje: Kildesorter emballasjen når du kaster den. Papp og kartong kastes som avfallspapir og filmen som resirkulerbart materiale.



Enhet: Skal ikke kastes sammen med husholdningsavfallet! Direktivet for elektronisk avfall (WEEE) krever at denne elektriske enheten (inkludert alt tilbehør og alle deler) avhendes på et godkjent mottak for resirkulering av elektrisk utstyr. På denne måten resirkuleres enheten på en profesjonell måte og hindrer utslipp av skadelige stoffer* til miljøet. Kontroller at enheten ikke er ladet før avhending.



* Produkter merket med Cd = kadmium, Hg = kvikksølv, Pb = bly.

12. Spesifikasjoner

Modellnr.	H3220
Spotstørrelse	0,9 cm x 3 cm [2,7 cm ²]
Teknologi	Home Pulsed Light™
Maksimalt energinivå	Max 4J/cm ²
Bølgelengde	475–1200nm
Drift og sikkerhet	Hudfargesensor sikrer bruk bare på egnede hudtyper
Systemvekt	275g
Transport og oppbevaring mellom bruk, samt oppbevaringsbetingelser	Temperatur: -40-+70 °C Relativ luftfuktighet: 10 til 90 % Atmosfærisk trykk: 500 - 1060 hPa
Driftsforhold	Temperatur: 10-35 °C Relativ luftfuktighet: 30 til 75 % Atmosfærisk trykk: 700 - 1060 hPa
Tid fra minimum oppbevaringstemperatur mellom bruk til minimum brukstemperatur ved en omgivelsestemperatur på 20 °C	30 minutter

Tid fra maksimal oppbevaringstemperatur mellom bruk til maksimal brukstemperatur ved en omgivelsestemperatur på 20 °C	30 minutter
Driftsmodus	Kontinuerlig
Adaptermodeller og -klassifisering	KSAPV0361200300D5
Inngang Utgang	100-240V; 50-60Hz; 0,9A 12 V DC, 3,0 A
Enkel pulsvarighet Gjentakelsehastighet	500-800µs 0.7 Hz maksimalt
Beskyttelse mot elektrisk støt	Klasse II medisinsk utstyrstype BF-anvendt del
Enhetens forventede levetid	5 år
Pulsparametere (sekunder)	Energivå 1: 0,9 Energivå 2: 1,1 Energivå 3: 1,4 Energivå 4: 1,7 Energivå 5: 2,0

13. Tegn og symboler

	Viktig informasjon om bruk eller vedlikehold av enheten.
	En erklæring eller hendelse som angir en mulig eller forestående fare, et problem eller annen ubehagelig situasjon når du bruker enheten.
	Produkter som er merket med dette symbolet oppfyller kravene i EU-direktivene.

NO

	<p>Skal ikke kastes i husholdningsavfallet. Kasser i tråd med landets lover og for å bidra til å beskytte miljøet. I henhold til direktivet for elektronisk avfall (WEEE).</p>
	<p>Følg bruksanvisningen.</p>
	<p>Beskyttelsesgrad mot elektrisk støt: Bruksdel type BF.</p>
	<p>Hold tørr.</p>
	<p>Produksjons-dato.</p>
	<p>Produsent.</p>
	<p>EU-godkjent representant.</p>
	<p>Produktets serienummer.</p>
<p>IP30</p>	<p>Enheten er beskyttet mot inntrengning av gjenstander som er større enn 2,5 mm i diameter, slik som fingre, for å beskytte mot elektrisk støt.</p>
	<p>Klasse II. Adapteren er beskyttet mot elektrisk støt ved hjelp av en dobbel isolasjon.</p>

NO

14. Merking

Se tilsvarende avsnitt på engelsk.

15. Tekniske resultater

Se tilsvarende avsnitt på engelsk.

16. Juridiske merknader

Copyright 2020 © Home Skinovations Ltd. Alle rettigheter reservert.

Home Skinovations Ltd forbeholder seg retten til å gjøre endringer på sine produkter eller spesifikasjoner for å forbedre ytelse, pålitelighet, eller produserbarhet. Informasjon levert av Home Skinovations Ltd antas å være nøyaktig og pålitelig på offentliggjøringstidspunktet. Men Home Skinovations Ltd påtar seg intet ansvar for bruken. Det gis ingen lisens, underforstått eller på annen måte, under en patent eller patentrettigheter som tilhører Home Skinovations Ltd. Kopiering eller overføring av deler av dette dokumentet er ikke tillatt i noen form eller på noen måte elektronisk eller mekanisk, uansett hensikt, uten uttrykkelig skriftlig tillatelse fra Home Skinovations Ltd. Data kan endres uten varsel. Home Skinovations Ltd eier patenter og ventende patentsøknader, varemerker, kopirettigheter eller andre intellektuelle eiendomsrettigheter som dekker saksforholdet i dette dokumentet. Supplering av dette dokumentet gir ingen lisens til disse patentene, varemerkene, kopibeskyttelsene eller andre intellektuelle eiendomsrettigheter dersom dette ikke er uttrykkelig gitt i en skrevet avtale med Home Skinovations Ltd. Spesifikasjoner kan endres uten varsel. Silk'n og Silk'n-logoen er registrerte varemerker som tilhører Home Skinovations Ltd, Tavor Building, Shaar Yokneam P.O.Box 533, Yokneam 2069206, ISRAEL www.silkn.com, info@silkn.com.

NO

Innehållsförteckning

1. Varningar	285
2. Kontraindikationer	287
3. Säkerhetsfunktioner	289
3.1 Hudskydd.....	289
3.2 Ögonskydd.....	290
3.3 Exponering från solljus	290
4. Lär känna din enhet	290
4.1 Enhetsbeskrivning	290
4.2 Avsedd användning	291
4.3 Förpackningsinnehåll	291
4.4 Enhetsdelar	291
4.5 Enhetskontroller	292
4.6 Energinivåer.....	292
4.7 Enhetsensorer	293
4.8 Pulsera och glida	293
5. Behandlingar	294
5.1 Behandlingsplan.....	294
5.2 Vad kan man förvänta sig av enheten	296
5.3 Eventuella biverkningar	296
6. Kom igång!	299
6.1 Ansluta enheten	299
6.2 Förberedelse för behandling	299
6.3 Utför en fläcktest	300
6.4 Behandlingssteg	301
6.5 Efter behandlingen	302
7. Rengöring, underhåll och förvaring	302
8. Felsökning	303
9. Kundservice	304
10. Garanti	304
11. Avfallshantering	305
12. Specifikationer	305
13. Tecken och symboler	307
14. Märkning	308
15. Tekniska resultat	308
16. Rättsligt meddelande	309

1. Varningar



Denna användarhandbok bygger på gällande normer och regler i Europeiska unionen. När du är utomlands måste du också följa landsspecifika riktlinjer och lagar.

Innan första användning, läs först hela den här användarhandboken och spara den för framtida behov. Vi rekommenderar att du återbekantar dig med instruktionerna före varje behandling.

- Se till att enheten och dess delar är torra. Kontrollera att händerna är torra innan du ansluter adaptern till elförsörjning.
- Använd inte enheten i badrummet.
- Använd aldrig adaptern om den har en skadad kabel eller kontakt, om den inte fungerar ordentligt eller har sänkts ned i vatten. Sker det ska du omedelbart koppla ur adaptern innan du rör den. Underlåtenhet att koppla ur adaptern kan orsaka elektrisk chock!

- Använd inte enheten i en miljö där det föreligger risk för explosion. Enheten är inte lämplig för användning i närvaro av brandfarligt anestesimedel med luft, syre eller kväveoxid. Håll enheten och alla dess delar bort från öppna flammor och heta ytor.
- Se till att adaptern är tillgänglig hela tiden, så den lätt kan tas bort från elförsörjning i ett nödläge.
- Stäng alltid av enheten och koppla bort den från elförsörjning när du inte använder enheten, när du tänker rengöra den, eller i händelse av ett fel.
- Dra aldrig ut adaptern ur uttaget via kabeln. Ta alltid bort den genom att hålla i adaptern.
- Böj inte adapterkabeln eller lägg den inte över vassa kanter. Placera den så att den inte utgör en snubbelrisk.
- Farlig optisk strålning kan avges från denna enhet. Titta inte på arbetslampan. Det kan resultera i skada på ögonen.
- Använd inte enheten där det finns övervakningsutrustning (t.ex. hjärtmonitörer, EKG-lärm), som kanske inte fungerar korrekt när enheten används.

- Använd inte enheten om delar eller tillbehör inte levereras av tillverkaren enligt definitionen i denna användarhandbok, om enheten är skadad eller inte verkar fungera som den ska, eller om du ser eller känner lukten av rök.
- Försök inte ändra, öppna eller reparera enheten. Du kan utsätta dig för en elektrisk stöt. Det kommer också att göra garantin ogiltig.
- Tillåt inte att barn leker med enheten eller någon av dess delar. De kan skada sig eller svälja smådelar och kvävas.

2. Kontraindikationer

- Enheten är lämplig för vuxna över 16 år.
- Denna enhet får inte användas av följande personer: barn, vuxna med fysiska, sensoriska eller psykologiska problem, eller av dem som saknar erfarenhet eller kunskap om hur man använder enheten.
- Enheten är inte utformad för alla. Hårborttagning med intensiva pulserade ljuskällor kan orsaka ökad hårväxt hos vissa individer, även om det är extremt sällsynt (mindre än 1 % av befolkningen). Potentiella områden för kvinnor är ansikte och nacke, och för män, rygg, axlar och överarmar, även om det också kan påverka andra områden. De högsta riskgrupperna är människor från Medelhavet, Mellanöstern och Sydasiern.
- Enheten är inte lämplig för användning på barn eller djur.



Använd inte enheten om du:

- ⦿ har naturligt mörk hud (se hudfärgkartan på framsidan av denna användarhandbok). Behandling av mörk hud kan resultera i negativa effekter som brännskador, blåsor och förändringar i hudtonen (hyper- eller hypopigmentering).
- ⦿ har naturligt vitt, grått, ljusblont eller rött kroppshår.
- ⦿ är gravid eller ammar.
- ⦿ har en sjukdomshistoria av keloidformation.
- ⦿ har lidit av eller lider av epilepsi.
- ⦿ har en sjukdom som har med fotokänslighet att göra, såsom porfiria, soleksem, nässelutslag från sol, lupus o.s.v.
- ⦿ har en historia av hudcancer, för tillfället är sjuk i någon form av cancer eller har områden med potentiella hudmaligniteter.
- ⦿ fått mediciner av din läkare för en hudåkomma inom de senaste sex månaderna.
- ⦿ är allergisk mot metall eller är känslig för kontakt med krom.
- ⦿ har eventuella andra problem som, enligt din läkare, skulle göra det osäkert för dig att använda enheten.
- ⦿ inte kan känna värme ordentligt på grund av en sjukdom eller annat hälsoproblem.



Använd inte på dessa delar av kroppen:

- ⦿ på solbränd hud.
- ⦿ runt och nära ögonen. Använd under kindbenen.
- ⦿ på tatueringar eller permanent smink, på mörkbruna eller mörka fläckar (som på stora fräknar, leverfläckar eller vårtor), på bröstvårtor, på genitalier, runt anus eller på läppar.

- ytor med injicerade fyllningar eller gifter.
- en del av kroppen där herpes har förekommit.
- hud med aktiva eksem, psoriasis, lesioner, öppna sår eller infekterade ytor (munsår), eller ytor med onormala hudsjukdomar orsakade av systematiska problem eller matsmältningsproblem (t.ex. diabetes).
- områden som är benägna att utveckla rosenfinnar.
- på åderbräck.
- områden som är smärtsamma.
- områden där du kanske senare vill låta hår växa. Resultatet är permanent.

3. Säkerhetsfunktioner

Med Silk'n kommer säkerheten först

Tekniken Home Pulsed Light™ (HPL) ger oerhörd säkerhet med lägre energinivåer. HPL uppnår långvariga resultat för hårborttagning med endast en bråkdel av den energinivå som används av andra ljusbaserade hårborttagningsprodukter. Den låga energin minskar risken av skador eller komplikationer och bidrar till din allmänna säkerhet.

3.1 Hudskydd

Ljusbaserad hårborttagning är inte lämplig för solbränd hud. Enheten levereras med en inbyggd hudfärgsensor **(#5)** utformad att mäta hudfärgen och som möjliggör energinivåer i enlighet med hudfärg.

Dessutom är behandlingsytan **(#6)**, genom vilken ljuspulser levereras, försänkt inuti enheten. Detta gör det möjligt för enheten att skydda huden genom att undvika direktkontakt mellan behandlingsytan **(#6)** och huden.

3.2 Ögonskydd

Enheten har en inbyggd säkerhetsfunktion för ögonskydd. Den har utformats så att en ljuspuls inte kan släppas ut när behandlingsytan **(#6)** är exponerad. Säkerhetsfunktionen möjliggör endast behandling när behandlingsytan **(#6)** är i kontakt med huden.

3.3 Exponering från solljus

- Solexponering inkluderar konstant oskyddad exponering för direkt solljus i över 15 minuter, eller konstant oskyddad exponering för diffust solljus i över 1 timme.
- Använd inte på solbränd hud efter att du nyligen har solat, inklusive i solarium. Användning av enheten på hud som nyligen exponerats för solljus kan resultera i negativa effekter som brännskador, blåsor och förändringar i hudtonen (hyper- eller hypopigmentering).
- Undvik exponering från solljus **fyra veckor innan och två veckor efter** behandling. Detta beror på att högre kvantiteter melanin exponerar huden för en större risk när du använder en ljusbaserad metod för hårborttagning. Detta gäller alla hudtyper, även de som inte blir solbrända fort.

4. Lär känna din enhet

4.1 Enhetsbeskrivning

Detta är en ljusbaserad enhet projekterad för hemmabruk som används för permanent hårminskning. Det är en stark elektronisk enhet som skall användas på ett säkert vis.

4.2 Avsedd användning

IPL-enheten är en receptfri enhet avsedd för att ta bort oönskat hår och för att påverka hårminskning, antingen för en lång period framåt eller permanent. Permanent hårminskning definieras som en stabil minskning av återväxt av hår efter en behandling under en lång tid. Du kan använda enheten för att ta bort oönskade kroppshår. Ideala kroppsområden är underarmar, bikinilinj, armar, ben, ansikte (under kindbenen), rygg, skuldror och bröst.

Enheten är en medicinsk apparat och är endast avsedd för kosmetiska behandlingar. Den är för privat bruk och är inte lämplig för kommersiellt eller terapeutiskt bruk. Använd inte i något annat syfte än vad som beskrivs i denna användarhandbok.

4.3 Förpackningsinnehåll

- Hårborttagningsenhet
- Adapter med kabel
- Rengöringsduk
- Förvaringsfodral
- Användarhandbok
- Garantihäfte

4.4 Enhetsdelar

Hänvisning till illustrationen på sida (i) i början av denna användarhandbok för att se placering av varje funktion.

- Energinivåindikatorlampor (1-5) **(#1)**
- Hudfärgssensorlampa **(#2)**
- Startlampa **(#3)**
- Kontrollknapp **(#4)**
- Hudfärgssensor **(#5)**
- Behandlingsyta **(#6)**
- Adapteruttag **(#7)**

4.5 Enhetskontroller

Knapp	Funktion/Läge
Kontrollknapp (#4) 	<ul style="list-style-type: none">• Långt tryck: sätter på eller stänger av enheten.• Kort tryck: varje tryck ökar energinivån. När du är på energinivå 5, flyttar nästa tryck tillbaka till energinivå 1.
Energinivåindikatorlampor x5 (#1) 1 2 3 4 5 ○ ○ ○ ○ ○	<ul style="list-style-type: none">• Konstant grön: energinivån är aktiv• Indikatorlampan för energinivå 1 är konstant grön när enheten slås på.• Antalet tända energinivåindikatorlampor motsvarar den valda energinivån.
Startlampa (#3) 	<ul style="list-style-type: none">• Konstant grön: när enheten är påslagen.• Ljus av: enheten förbereder sig för nästa pulsering.• Blinkar grönt: kan inte upptäcka hudfärgen, eller det finns ingen rörelse över huden.
Hudfärgssensorlampa (#2) 	<ul style="list-style-type: none">• Grön blinkning: hudfärgen är för mörk för säker användning.

4.6 Energinivåer

- Energinivån avgör intensiteten hos ljuspulseringen som sänds ut till din hud. Ju högre energinivå, ju bättre resultat, men även ju högre risk för eventuella biverkningar och komplikationer (se avsnitt [5.3 Eventuella biverkningar](#)).
- Enheten har fem energinivåer från 1 (den lägsta) till 5 (den högsta), vilka representeras av fem energinivåindikatorlampor (#1). För att ändra nivåer, tryck kort på kontrollknappen (#4).

- För att bestämma rätt energinivå för ditt behandlingsområde, se avsnitt [6.3 Utför en fläcktest](#).

4.7 Enhetssensorer

Enheten har sensorer för beröring och färg.

- **Beröring** Enheten sänder endast ut pulser när den är i stadig kontakt med huden.
- **Färg:** Ljusbaserad hårborttagning på mörkare hudtoner kan ha skadliga effekter, såsom brännmärken, blåsor och förändringar i hudtonen (hyper- eller hypopigmentering). Enheten har en hudfärgssensor (**#5**) som upptäcker din hudfärg automatiskt. Hudfärgssensorn (**#5**) kontrollerar din hud vid början av behandlingen och sporadiskt under varje behandling.

i Om enheten detekterar att din hudfärg är för mörk och energinivån är inställd på 3 eller högre så kommer enheten att automatiskt justera energinivån ner till 2.

4.8 Pulsera och glida

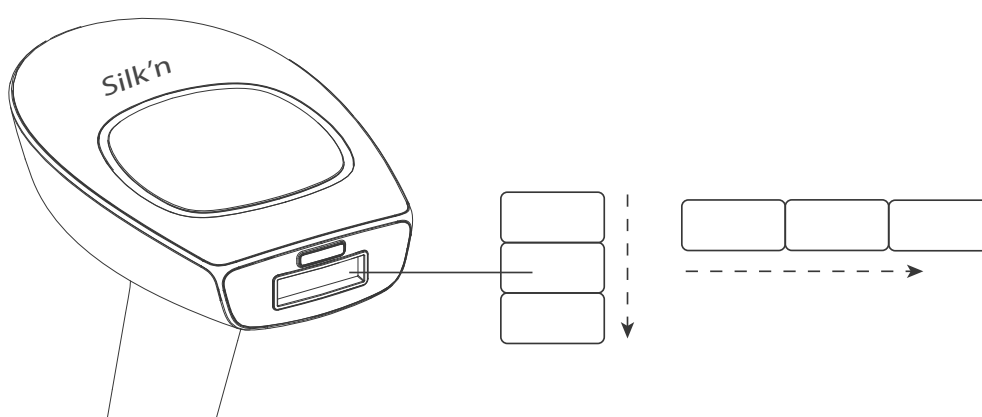

Oavsett om du bestämmer dig för att pulsera eller glida:

- Undvik mellanrum eller överlappningar när du använder enheten. Överlappningar ökar sannolikheten för negativa effekter.

- Behandla inte samma hudyta mer än en gång per behandlingssession.

Pulsering är den bästa tekniken för att behandla specifika fläckar eller små områden.

- Tryck ned behandlingsytan (**#6**) mot din hud. Arbeta i rader (antingen vågrätt eller lodrätt, som du kan se på bilden). Börja i ena änden av varje rad och fortsätt till den andra änden.
- Behandlingsytan (**#6**) skapar tillfälliga tryckmärken på den behandlade ytan så att du kan se de ytor du har behandlat.
- Efter varje puls, rör på behandlingsytan (**#6**) till nästa område. Fortsätt med denna pulserande rörelse på ytan du behandlar.

Att glida är den bästa tekniken för att behandla större delar av kroppen.

- Tryck behandlingsytan (**#6**) hårt mot och glid sakta över huden (antingen vågrätt eller lodrätt som kan ses på bilden). Säkerställ att behandlingsytan (**#6**) är i kontakt med huden hela tiden.
- Vid de lägre energinivåerna tar det endast 1-1,5 sekund för enheten att laddas om mellan varje pulsering. Detta genererar en konstant sekvens av ljusblixtar.

5. Behandlingar

5.1 Behandlingsplan

Effektiviteten av hårborttagning skiljer sig från person till person beroende på kroppsdel, hårfärg och hur enheten används. En vanlig komplett cykel för hårväxt kan ta 18-24 månader. Under denna period behövs flera behandlingssessioner för att uppnå permanent hårminskning.

En typisk hårborttagningsplan under en komplett cykel för hårväxt inkluderar:

- **Behandlingar 1-4:** Planera för två veckors intervall.
- **Behandlingar 5-7:** Planera för fyra veckors intervall.
- **Behandlingar 8 och över:** Behandla efter vad som krävs för att uppnå önskvärda resultat.

Ideala kroppsområden inkluderar underarmar, bikiniområde, armar, ben, rygg, axlar och bröst (exkludera bröstvårtor). För ansiktet, använd under kindbenen, men inte runt eller nära ögonen eller läpparna.

Hudtyp ¹	Kroppshår ²	Ljusfluens [J/cm ²]	Kroppsdel	Genomsnittlig behandlingstid	Effektivitet för hårminskning
1-6	Mörk-blond till brun	2,5-4	Nedre- eller övre delen av benen	Session 10-12, ungefär Fyra veckors intervall	60%
			Armar		50%
			Bikinilinjén		60%
			Underarmarna		55%
1-6	Brun till svart	2,5-4	Nedre- eller övre delen av benen	Session 8-10, ungefär Fyra veckors intervall	70%
			Armar		60%
			Bikinilinjén		70%
			Underarmarna		65%

1 Individuella resultat beror både på hårtyp och biologiska faktorer som kan påverka hårväxtmönstret. En del användare kan nå resultat snabbare eller långsammare än det genomsnittliga antalet behandlingar.

2 Man kan inte förvänta sig permanent hårminskning efter en enda eller ett par behandlingssessioner. Hårsäckarnas viloperiod beror också på kroppsområdet.

5.2 Vad kan man förvänta sig av enheten

Under en behandlingssession är det normalt att erfara eller känna av:

- **Nedkylningsfläkten:** Den medför ungefär samma oljud som en hårtork.
 - **Ett klickljud med varje puls:** När en puls från HPL lampan är aktiverad, är det normalt att höra ett lågt klickljud samtidigt med ljusblixten.
 - **En varm och kittlande känsla:** Under varje ljuspulsering.
 - **Milt röd eller rosa färg:** Under och strax efter din behandling är det inte ovanligt att se viss lätt, rosaliknande färg på huden. Detta syns oftast mest runt själva håren.
-  Avsluta omedelbart behandlingen om du ser att huden blir röd, du får blåsor på huden eller brännmärken.

5.3 Eventuella biverkningar

Vid användning enligt instruktionerna, är biverkningar och komplikationer i samband med användningen av enheten ovanliga. Dock innebär alla kosmetiska ingrepp, inklusive de utformade för hemmabruk, vissa risker. Därför är det viktigt att du förstår och tar in riskerna samt komplikationerna som kan uppstå med en apparat med pulserande ljus utformad för hemmabruk som används för permanent hårborttagning.

Det finns en mindre risk att stapling eller överlappning av flera pulser på samma hudfläck kan ha vissa negativa effekter.

Lätt, obekvämlig känsla på huden

HPL-hårborttagning tolereras vanligen väl. Dock kan vissa användare känna av en mild, obekvämlig känsla under användning. Detta beskrivs bäst som en mild svidande känsla på de behandlade hudytorna. Den svidande känslan kan finnas kvar under och efter behandling.

Om du känner smärta och en märkbar hudirritation under behandlingen, sänk energinivån. Hjälper inte det, stoppa behandlingen.

Huden blir röd

Huden kan bli röd direkt efter användning av enheten eller under de påföljande 24 timmarna. Att huden är röd avtar oftast inom 24 timmar.

Sök läkarvård om huden fortfarande är röd efter 2-3 dagar.

Se till att du använder en energinivå som är bekväm för dig och som passar din hudfärg.

Extrem rodnad eller svullnad

I sällsynta fall kan huden bli väldigt röd och svullen. Detta är vanligare på känsliga delar av kroppen. Rodnaden och svullnaden skall gå ner inom 2-7 dagar och skall behandlas frekvent med is på de påverkade ytorna. Mild rengöring är OK men undvik exponering i solen.

Ökad hudkänslighet

Den behandlade hudytan är mer känslig än andra ytor, så du kan erfara torr hud eller att huden flagnar.

Blåsor eller brännskador, hudsår

Det är mycket ovanligt men blåsor, brännskador eller hudsår kan uppstå efter en behandling. Dessa kan kräva några veckor för att läka, och i mycket sällsynta fall kan de lämna ett märkbart ärr.

Kyl ner den påverkade ytan och smörj in med brännskadekräm. Vänta tills hudytan har läkt helt och hållet innan nästa behandling och använd då en lägre energinivå. **Uppsök läkare om, huden inte återgår till det normala inom 3 dagar.**

Infektion eller blåmärken

Infektion av huden är ytterst sällsynt men är fortfarande en möjlig risk efter en brännskada eller sår orsakat av enheten.



Mycket sällan kan enheten orsaka blålila blåmärken som kan vara i 5-10 dagar. När blåmärken bleknar kan det bli en rostbrun missfärgning av huden (hyperpigmentering).

Ärrbildning

Även om det är mycket sällsynt kan ärrbildning förekomma. Vanligtvis är äret i form av en platt och vit lesion på huden (hypotrofiskt). Det kan emellertid vara stort och rött (hypertrofiskt) eller stort och sträcka sig utöver själva skadans område (keloid). Efterföljande estetiska behandlingar kan bli nödvändiga för att förbättra ärets utseende.

Pigmentförändringar

Enheter riktar in sig på hårrötterna, speciellt på de pigmenterade cellerna i själva hårsäcken. Trots detta finns en risk för tillfällig hyperpigmentering (ökat pigment eller brun missfärgning) eller för hypopigmentering (blekning) av den närliggande huden. Risken för pigmentförändringar i huden är högre hos dem med mörkare hudtoner och på starkt solbränd hud. Vanligtvis är missfärgningar eller förändringar av hudpigmentet endast tillfälliga och permanent hyperpigmentering eller hypopigmentering är ovanligt.

-  Sluta omedelbart användning om någon av dessa effekter är allvarligare.
-  Sök upp din läkare om reaktionerna inte försvinner inom 2-3 dagar.

6. Kom igång!

6.1 Ansluta enheten

1. Ta ut enheten och alla andra delar från asken.
2. Anslut adaptern i enhetens uttag **(#7)** och koppla in adaptern i eluttaget. Alla energinivåindikatorlampor **(#1)** kommer att sättas på och sedan stängas av.

6.2 Förberedelse för behandling

 Ta bort alla smycken på eller i närheten av behandlingsområdet före användning.

1. Innan du behandlar en yta måste huden vara rakad, ren, torr och utan några pulver, antiperspiranter eller deodoranter. **Vaxa inte, plocka inte och använd inte pincett för att ta bort hår.**

 Använd aldrig lättantändliga vätskor såsom alkohol (inkluderar parfymer, desinfektionsmedel eller andra applikationer som innehåller alkohol) eller aceton för att rengöra innan användning.

 Använd inte enheten om behandlingsytan **(#6)** är trasig eller saknas.

2. Säkerställ att täcka leverfläckar, vårtor eller märken i huden som inte ska behandlas. Använd ett material som inte absorberar ljuset, såsom en vit trasa eller vit medicinsk tejp.

6.3 Utför en fläcktest

Du måste själv bestämma vilken energinivå som passar din hud och den yta som du vill behandla. Till exempel, du kanske vill behandla ett område med energinivå 1 och ett annat med energinivå 4.

För att välja rätt energinivå, testa varje behandlingsområde separat (se hudfärgsskalan i början av denna användarhandbok).

Upprepa detta fläcktest för varje kroppsdel du önskar behandla.

1. Tryck på kontrollknappen **(#4)** för att sätta på enheten. Indikatorlamporna för energinivå 1 **(#1)** kommer att sättas på.
2. Placera behandlingsytan **(#6)** på huden för att den skall ge ifrån sig en pulsering. Om du inte känner att det är onormalt obekvämt, tryck på kontrollknappen **(#4)** igen. Detta kommer att öka energinivån. Gör så att den sänder ut en pulsering på en annan punkt med energinivå 2.
3. Fortsätt testa med ökade energinivåer. Använd energinivåerna som visas på hudfärgsskalan. När du hittar den högsta energinivån som är bekväm för behandlingsområdet så kan du börja behandlingen.

i Använd en lägre energinivå om du upplever obehag.

Nu är du redo att utföra en behandling.

6.4 Behandlingssteg

1. Tryck på kontrollknappen **(#4)**. Enheten kommer att sätta på indikatorlampan för energinivå 1 **(#1)** och ett fläktljud kommer att börja låta.
2. Efter att du har tryckt på kontrollknappen **(#4)**, kommer startlampan **(#3)** att tändas. Enheten är då redo för användning med den lägsta energinivån. Börja alltid på energinivå 1 för din första behandling.
3. **Ställ in energinivån.** Tryck på kontrollknappen **(#4)** flera gånger för att öka energinivån tills du nått den nivå du vill använda. Energinivåindikatorlampor **(#1)** visar inställningen av energinivån (se del [4.6 Energinivåer](#)). Antalet tända energinivåindikatorlampor **(#1)** som är tända indikerar den valda energinivån.
4. Välj om du vill behandla ytan genom **Pulsering** eller **Glidning** (se avsnitt [4.8 Pulsera och glida](#)).
5. Sätt behandlingsytan **(#6)** mot huden. Se till att huden är jämnt och mjukt spridd. När behandlingsytan **(#6)** har fullständig kontakt med huden kommer startlampan **(#3)** att börja blinka sakta.
6. Enheten kommer först att automatiskt avgöra hudfärgen och en ljuspulsering kommer att blixtra på huden. Du kommer att känna en mild, varm och kittlande känsla och kan komma att höra ett klickande ljud.
7. Om du låter enheten pulsera, ta bort den från huden. Enheten kommer omedelbart att börja ladda för nästa pulsering. Efter några sekunder (beroende på energinivån) kommer startlampan **(#3)** att tändas igen och börja blinka sakta när den trycks mot huden.
8. Om du låter apparaten pulsera, upprepa processen. Om du glider, fortsätt bara. Fortsätt pulsera eller glida tills ytan är färdigbehandlad.

- i** Undvik mellanrum eller överlappningar.
- i** Enheten sänder endast ut repeterande pulser när den är i stadig kontakt med huden och du rör den över huden.
-  Sluta använda omedelbart, om du får blåsor eller om det börjar bränna på huden, om du känner dig väldigt obekvämt eller om enheten blir för varm.

6.5 Efter behandlingen

När du har avslutat din behandlingssession:

1. Långt tryck på kontrollknappen **(#4)** för att stänga av enheten. Kom ihåg vilken energinivå du använde för den kommer inte att finnas kvar när du sätter på enheten igen.
2. Koppla ifrån adaptorn från elnätet, rengör därefter enheten och förvara den säkert (se avsnitt 7. Rengöring, underhåll och förvaring).
3. Efter behandlingssessionen rekommenderar vi att du applicerar en hudkräm på det behandlade området för att hjälpa huden att snabbare återhämta sig från behandlingen.

7. Rengöring, underhåll och förvaring

Det är viktigt att du rengör enheten efter varje behandling.

- Koppla ifrån enheten från elnätet.
- För att rengöra enheten inklusive behandlingsytan **(#6)**, torka av den med en torr trasa och 70 % alkohol. Använd aldrig aceton eller andra starka vätskor, eftersom de kan skada enheten.
- Använd en trasa för att torka enheten.

- Efter rengöring rekommenderar vi att du förvarar enheten i originalförpackningen.

8. Felsökning

Försök inte öppna eller reparera din Silk'n-enhet. Du kan utsätta dig för farliga elektriska komponenter eller pulsljusenergi och orsaka allvarlig skada på dig själv. Det kommer också att göra garantin ogiltig. För olösta problem eller frågor, vänligen kontakta kundservice.

Problem	Kontroller
Enheten startar inte.	Se till att adaptorn är ordentligt inkopplad i enheten och i ett eluttag.
Det finns ingen ljuspuls när enheten vidrör huden.	Kontrollera att enheten är ansluten och att startlampan (#3) lyser. Se till att behandlingsytan (#6) trycks jämnt och hårt mot huden. Det är även möjligt att hudfärgen är för mörk.
Hudfärgssensorns lampa (#2) och startlampan (#3) blinkar.	Hudfärgen är för mörk.
En eller flera lampor blinkar kontinuerligt.	Enheten krånglar.
Enheten har slutat att fungera och är i vänteläge.	Tryck på kontrollknappen (#4) igen för att starta enheten.

9. Kundservice

Besök vår hemsida för mer information: www.silkn.eu. Denna användarhandbok finns även som nedladdningsbar PDF-fil från: www.silkn.eu. Kontakta kundservice för att rapportera verksamhet, händelser eller eventuella andra problem med enheten. Våra kontaktuppgifter är:

Land	Kundtjänstnummer	E-postadress
Belgien	0800-29316	serviceconsommateurbe@silkn.eu
Frankrike	0891-655557	serviceconsommateurfr@silkn.eu
Tyskland	089 51 23 44 23	kundenservicede@silkn.eu
Italien	+31 (0)180-330 550	servizioclientiit@silkn.eu
Nederländerna	0900-2502217	klantenservicenl@silkn.eu
Spanien	900 823 302	servicioalcliente@silkn.eu
Storbritannien	0906-2130009	customercareuk@silkn.eu
Andra länder	+31 (0)180-330 550	info@silkn.eu

10. Garanti

Se det separata produktgarantihäftet för fullständig information.

- i** Tillverkaren tar inget ansvar för skada eller skador som orsakats av otillbörlig eller felaktig användning.

11. Avfallshantering

Om enheten har gjort sitt, se till att du följer landets lagar för avfallshantering av elektronisk utrustning.



Förpackning: Släng förpackningen uppdelat per materialtyp. Kassera kartong som avfallspapper och film via återvinningsbar materialuppsamlingstjänsten.



Enhet: Släng den ej i hushållssoporna! WEEE-direktivet kräver att du kasserar denna elektriska enhet (inklusive alla tillbehör och delar) vid en angiven återvinningsinsamling för elektriska enheter. Detta garanterar att enheten återvinns professionellt och förhindrar utsläpp av skadliga ämnen* i miljön. Kontrollera att enheten är i oladdat skick innan du kasserar den.

* Produkter märkta med Cd = kadmium, Hg = kvicksilver, Pb = bly.

12. Specifikationer

Modellnummer	H3220
Fläckstorlek	0,9 x 3 cm [2,7 cm ²]
Teknik	Home Pulsed Light™
Maximal energinivå	Maximalt 4 J/cm ²
Våglängd	475-1200 nm
Drift & säkerhet	Hudfärgssensor säkerställer användning lämplig för hudtyper.
Systemets vikt	275 g
Transport och förvaring mellan användning och lagringsförhållanden	Temperatur: -40 till +70 °C Relativ fuktighet: 10 - 90 % Atmosfärstryck: 500 - 1 060 hPa

Driftsförhållanden	Temperatur: 10 till 35 °C Relativ fuktighet: 30 - 75 % Atmosfärstryck: 700 - 1060 hPa
Tid från minsta förvaringstemperatur mellan användningar till användningstemperatur då omgivande temperatur är 20 °C	30 minuter
Tid från högsta förvaringstemperatur mellan användningar till användningstemperatur då omgivande temperatur är 20 °C	30 minuter
Användningsätt	Kontinuerlig
Adaptermodeller och klass	KSAPV0361200300D5
Ineffekt Uteffekt	100-240 V växelspanning, 50-60 Hz, 0,9 A 12VDC; 3,0A
Pulslampans varaktighet Upprepningsfrekvens	500-800µs Maximalt 0,7 Hz
Skydd mot elstöt	Klass II medicinsk utrustning typ BF berörda delar
Enhetens förväntade livslängd	5 år
Pulsparametrar (s)	Energivå 1: 0.9 Energivå 2: 1.1 Energivå 3: 1.4 Energivå 4: 1.7 Energivå 5: 2.0

13. Tecken och symboler

	Viktig information om hur du använder eller underhåller enheten.
	En uppgift eller händelse som indikerar möjlig förestående fara, problem eller annan obehaglig situation vid användning av enheten.
	Produkter märkta med denna symbol uppfyller kraven för EU-direktiv.
	Släng inte med hushållsavfall. Gör dig av med apparaten enligt landets lagar och hjälp till att skydda miljön. I enlighet med WEEE-direktiv.
	Följ bruksanvisningen.
	Skyddsgrad mot elektrisk stöt: typ BF berörd del.
	Håll enheten torr.
	Tillverkningsdatum.
	Tillverkare.
	Auktoriserad representant i EU
	Produktens serienummer.

IP30	Enheten är skyddad mot inträngande av objekt som är större än 2,5 mm i diameter, såsom fingrar, för skydd mot elektrisk stöt
	Klass II. Adaptern är skyddad mot elektrisk stöt genom en metod som använder dubbel isolering.

14. Märkning

Se motsvarande avsnitt på engelska.

15. Tekniska resultat

Se motsvarande avsnitt på engelska.

16. Rättsligt meddelande

Upphovsrätt 2020 © Home Skinovations Ltd. Alla rättigheter förbehålls.

Home Skinovations Ltd innehar rättigheterna att ändra sina produkter och deras specifikationer för att kunna förbättra deras användning, pålitlighet och tillverkning. Information som ges av Home Skinovations Ltd Skall anses som sann och tillförlitlig vid tidpunkten för publicering. Dock tar inte Home Skinovations Ltd något ansvar för användandet av produkten. Ingen licens beviljas genom dess implikation eller på annat sätt enligt eventuella patent- eller patenträttigheter från Home Skinovations Ltd. Inga delar av detta dokument får återskapas eller överföras till någon på något sätt, d.v.s. inte elektroniskt och inte mekaniskt för någon användning utan innehav av skriftligt godkännande från Skinovations Ltd. Data kan ändras när som helst utan att det meddelas i förväg. Home Skinovations Ltd innehar patent och patentansökningar som väntar på godkännande, varumärken, upphovsrätter och annan egendom som är ämnesfokus i detta dokument. Skapandet av detta dokument ger dig inga som helst licenser till innehavda patent, varumärken, upphovsrätter eller annan egendom förutom vid innehav av skriftligt godkännande från Home Skinovations Ltd. Specifikationerna kan ändras när som helst utan att det meddelas i förväg. Silk'n och Silk'n logotyp är registrerade varumärken för Home Skinovations Ltd, Tavor Building, Shaar Yokneam P.O.Box 533, Yokneam 2069206, ISRAEL, www.silkn.com, info@silkn.com.

Indholdsfortegnelse

1.	Advarsler	311
2.	Kontraindikationer	313
3.	Sikkerhedsfunktioner.....	315
3.1	Hudbeskyttelse.....	315
3.2	Beskyttelse af øjne	316
3.3	Udsættelse for sollys	316
4.	Lær din apparat at kende	317
4.1	Beskrivelse af apparat	317
4.2	Beregnet anvendelse.....	317
4.3	Pakkens indhold.....	317
4.4	Apparatets dele.....	318
4.5	Kontrolfunktioner	318
4.6	Energiniveauer.....	319
4.7	Apparatets sensorer.....	319
4.8	Pulserende og glidende.....	320
5.	Behandlinger.....	321
5.1	Behandlingsplan.....	321
5.2	Hvad du kan forvente med enheden.....	322
5.3	Mulige bivirkninger.....	323
6.	Kom godt i gang!.....	325
6.1	Tilslutning af apparatet.....	325
6.2	Forbehandling	326
6.3	Lav en stikprøve	326
6.4	Behandlingstrin.....	327
6.5	Efter behandling.....	329
7.	Rengøring, vedligeholdelse og opbevaring	329
8.	Problemløsning	330
9.	Kundeservice.....	331
10.	Garanti	331
11.	Bortskaffelse	332
12.	Specifikationer	332
13.	Tegn og symboler	334
14.	Mærkning	335
15.	Teknisk resultat.....	335
16.	Juridisk information	336

1. Advarsler



Brugermanualen er baseret på gældende standarder og regler i EU. I udlandet skal du følge de landespecifikke retningslinjer og love.

Før første anvendelse skal du læse hele brugermanualen og gemme den til senere brug. Vi anbefaler, at du gør dig bekendt med vejledningen inden hver behandling.

- Hold altid apparatet og dens dele tørre. Sørg for hænderne er tørre, før du tilslutter adapteren til strømmen.
- Du må ikke bruge apparatet i badeværelset.
- Brug ikke adapteren med beskadiget ledning eller stik, hvis den ikke virker korrekt eller den er i vand. Sker det, skal adapteren straks afbrydes, før du rører den. Hvis adapteren ikke afbrydes, er der risiko for elektrisk stød!

- Betjen ikke apparatet et sted med eksplosionsfare. Apparatet er ikke egnet til at blive brugt i nærheden af brandbare bedøvende stoffer med luft, ilt eller kvælstofoverilte. Opbevar apparatet og alle dele på afstand af åben ild og varme overflade.
- Veksel-/jævnstrømsadapteren skal altid være tilgængelig, så den let kan afbrydes fra strømmen i et nødstilfælde.
- Sluk altid apparatet og afbryd fra strømmen, når du ikke bruger apparatet, når du har tænkt dig at gøre den ren i tilfælde af fejl.
- Træk ikke adapteren ud af stikket ved at holde i ledningen. Tag den ud ved at holde i adapteren.
- Adapterkablet må ikke bøjes eller føres over skarpe kanter. Det skal placeres, så der ikke er risiko for at falde over det.
- Der er risiko for farlig optisk stråling fra apparatet. Kig ikke ind i driftslampen. Det kan skade dine øjne.
- Du må ikke bruge apparatet, hvis der er overvågningsudstyr (fx hjerteovervågningsudstyr, EKG-alarmer), som eventuelt ikke vil virke, mens apparatet anvendes.

- Må ikke anvendes, hvis der er dele eller tilbehør, som ikke leveres af producenten jf. manualen, eller hvis apparatet er beskadiget eller det ikke virker korrekt, eller hvis du ser eller lugter røg.
- Forsøg ikke at ændre, åbne eller reparere din apparat. Du udsætter dig selv for risiko for elektrisk stød. Det vil gøre garantien ugyldig.
- Børn må ikke lege med emballagen apparatet (eller nogen af dens dele). De kan komme til skade eller komme til at sluge dele og få noget galt i halsen.

2. Kontraindikationer

- Apparatet er egnet for voksne på og over 16 år.
- Enheden må ikke bruges af følgende personer: børn, voksne med begrænsede fysiske, følelsesmæssige eller psykologiske evner eller personer med manglende kendskab til at betjene apparatet.
- Apparatet kan ikke anvendes af alle. Hårfjernelse med laser eller intense pulserende lyskilder kan forårsage øget hårvækst hos nogle mennesker, selvom det er meget sjældent (mindre end 1%). Potentielle behandlingsområder for kvinder er ansigtet og halsen og for mænd er det ryggen, skuldre og overarme, selvom andre områder også kan behandles. De største risikogrupper er mennesker fra Middelhavsområdet, Mellemøsten og det sydlige Asien.
- Apparatet er uegnet til brug på børn eller dyr.



Du må ikke bruge apparatet, hvis du har:

- ⊙ naturlig mørk hud (se hudfarvetabellen forrest i manualen). Behandling af mørk hud kan have bivirkninger såsom forbrænding, vabler og hudfarveændring (hyper- eller hypo-pigmentering).
- ⊙ naturligt hvide, grå, lysblonde eller røde kropshår.
- ⊙ er gravid eller ammende.
- ⊙ sygdomshistorie med dannelse af arkeloid.
- ⊙ har lidt eller lider af epilepsi.
- ⊙ en sygdom relateret til fotosensitivitet, som porfyri, polymorf lyseruption, Urticaria solaris, lupus etc.
- ⊙ tidligere har haft hudkræft, du har kræft eller potentiel hudblødning.
- ⊙ har modtaget lægemidler fra din læge for en hudsygdom i løbet af de sidste 6 måneder.
- ⊙ er allergisk for metal eller overfølsom over for chrom.
- ⊙ har andre sygdomme, som efter din læges mening udgør en risiko for dig ved brug af apparatet.
- ⊙ kan ikke føle varme på grund af sygdom eller lidelse.



Må ikke anvendes på følgende steder på kroppen:

- ⊙ på solbrun hud.
- ⊙ omkring eller nær øjnene. Brug under kindbenene.
- ⊙ tatoveringer eller permanent makeup, mørkebrune eller sorte pletter, (som store fregner, skønhedspletter eller vorter), brystvorter, genitalier, omkring anus, eller læber.
- ⊙ område med indsprøjtet fyldstof eller toxiner.

- en del af kroppen, hvor der tidligere har været udbrud af herpes.
- hud med eksem i udbrud, psoriasis, skadet hud, åbne sår eller infektioner (kolde sår), unormal hud forårsaget af systemiske eller stofskiftesygdomme (for eksempel diabetes).
- områder udsat for rosacea.
- på åreknuder.
- smertefulde områder.
- områder, hvor du eventuelt senere ønsker hårvækst. Resultatet er permanent.

3. Sikkerhedsfunktioner

Med Silk'n kommer sikkerheden i første række

Home Pulsed Light™ (HPL) teknologi giver fremragende sikkerhed med et lavt energiniveau. Med HPL opnås langvarige hårfjernelsesresultater med en brøkdel af energiforbruget der anvendes i andet lysbaseret hårfjernelsesudstyr. Det lave energiforbrug reducerer faren for skader eller problemer og bidrager til den generelle sikkerhed.

3.1 Hudbeskyttelse

Lysbaseret hårfjernelse er ikke egnet til solbrun hud. Apparatet er udstyret med indbygget hudfarvesensor **(#5)**, som er designet til at måle teinten af den behandlede overflade og anvender et energiniveau, der passer med teinten.

Endvidere bliver behandlingsoverfladen **(#6)**, som der sendes lys igennem forsænket i apparatet. Dermed kan apparatet beskytte din hud og undgå direkte kontakt af behandlingsoverflade **(#6)** og huden.

3.2 Beskyttelse af øjne

Apparatet har indbygget sikkerhedsfunktion med øjenbeskyttelse. Den er designet, så lysimpulser ikke kan udsendes, når behandlingsoverfladen **(#6)** vender mod det åbne. Sikkerhedsfunktionen gør, at behandling kun kan ske, når behandlingsoverfladen **(#6)** er i kontakt med huden.

3.3 Udsættelse for sollys

- Sollys indebærer konstant ubeskyttet eksponering for direkte sollys i over 15 minutter eller konstant ubeskyttet eksponering for diffust sollys i over 1 time.
- Må ikke bruges på solbrun hud, eller hud der for nyligt har været udsat for sol (gælder også brug af solarier). Brug af apparatet på hud med nylig eksponering til sollys kan resultere i uønskede bivirkninger som f.eks. forbrændinger, vabler og ændringer i hudfarven (hyper- eller hypopigmentering).
- Undgå yderligere soleksponering i **4 uger før og 2 uger efter** din behandling. Dette skyldes at tilstedeværelsen af store mængder melanin udsætter huden for større risiko ved brug af enhver form for lysbaseret hårfjerningsmetode. Dette gælder for alle hudtyper også typer som tilsyneladende ikke bliver hurtigt solbrune.

4. Lær din apparat at kende

4.1 Beskrivelse af apparat

Apparatet er en lysbaseret hårfjerner (permanent hårreducering) med langtidsvirkning beregnet til hjemmebrug. Det er et kraftigt elektrisk apparat, som derfor bør anvendes med omtanke.

4.2 Beregnet anvendelse

IPL-apparatet fås i håndkøb og er beregnet til fjernelse af uønsket hårvækst og har en langvarig effekt eller permanent hårreducering. Permanent hårreducering defineres som en langvarig stabil reducereing i antallet af hår der vokser ud igen efter en behandling. Du kan bruge apparatet til at fjerne uønsket kropsbehåring. Ideelle kropsområder er underarme, bikinikant, arme, ben, ansigt (under kindbenene), ryggen, skulderen og brystet.

Det er medicinsk apparat og kun beregnet til kosmetisk behandling. Det er til personligt brug og ikke til brug erhvervsmæssigt eller til medicinsk behandling. Den må ikke bruges til noget andet formål end det, som beskrives i brugermanualen.

4.3 Pakkens indhold

- Hårfjerner
- Adapter med kabel
- Rengøringsklud
- Opbevaringskasse
- Brugermanual
- Garantihæfte

4.4 Apparatets dele

Se tegningen på side (i) forrest i manualen for placering af hver funktion.

- Indikatorer for energiniveau (1-5) (#1)
- Hudfarvesensorlys (#2)
- Klarlampen (#3)
- Kontrolknap (#4)
- Hudfarvesensor (#5)
- Behandlingsoverflade (#6)
- Adaptersokkel (#7)

4.5 Kontrolfunktioner

Knap	Funktion / Mode
Kontrolknap (#4) 	<ul style="list-style-type: none">• Langt tryk: tænder eller slukker apparatet.• Kortvarigt tryk: hvert tryk øger energiniveauet. På energiniveau 5 vil et tryk skifte tilbage til energiniveau 1.
Indikatorer for energiniveau x5 (#1) 1 2 3 4 5 ○ ○ ○ ○ ○	<ul style="list-style-type: none">• Konstant grøn: energiniveau er aktivt• Indikator for energiniveau 1 lyser konstant grønt, når apparatet er tændt.• Nummeret for indikatorer for energiniveau svarer til det valgte energiniveau.
Klarlampen (#3) 	<ul style="list-style-type: none">• Konstant grøn: når apparatet tændes.• Slukket lys: apparatet er klar til næste puls.• Blinker grøn: kan ikke registrere hudfarve eller der er ingen bevægelse på huden.
Hudfarvesensorlys (#2) 	<ul style="list-style-type: none">• Blinker grøn: for mørk hudfarve til sikker brug.

4.6 Energiniveauer

- Energiniveauet bestemmer intensiteten af lysimpulserne på din hud. Med højere energiniveau følger flere resultater og risiko for eventuelle bivirkninger og komplikationer (se afsnit [5.3 Mulige bivirkninger](#)).
- Apparatet har 5 energiniveauer, som starter på 1 (laveste) og går til 5 (højeste), og som er vist med 5 indikatorer for energiniveau **(#1)**. Skift niveau med kort tryk på kontrolknappen **(#4)**.
- For at kunne afgøre det rigtige energiniveau for dit behandlingsområde, bedes du se afsnit [6.3 Lav en stikprøve](#).

4.7 Apparatets sensorer

Apparatet har sensorer til berøring og farve.

- **Berøring:** Apparatet udsender kun pulsslag ved stabil kontakt med huden.
 - **Farve:** Lysbaseret hårfjerning på mørk hudfarve kan resultere i uønskede bivirkninger som f.eks. forbrændinger, vabler og ændringer i hudfarven (hyper- eller hypopigmentering). Apparatet har en hudfarvesensor **(#5)** som registrerer din hudfarve automatisk. Hudfarvesensoren **(#5)** kontrollerer hudfarven i starten af og jævnlige i løbet af hver behandling.
- i** Hvis apparatet registrerer, at din hudfarve er mørk og du har valgt energiniveau 3 eller højere, så regulerer enheden sig selv og vælger energiniveau 2.

4.8 Pulserende og glidende

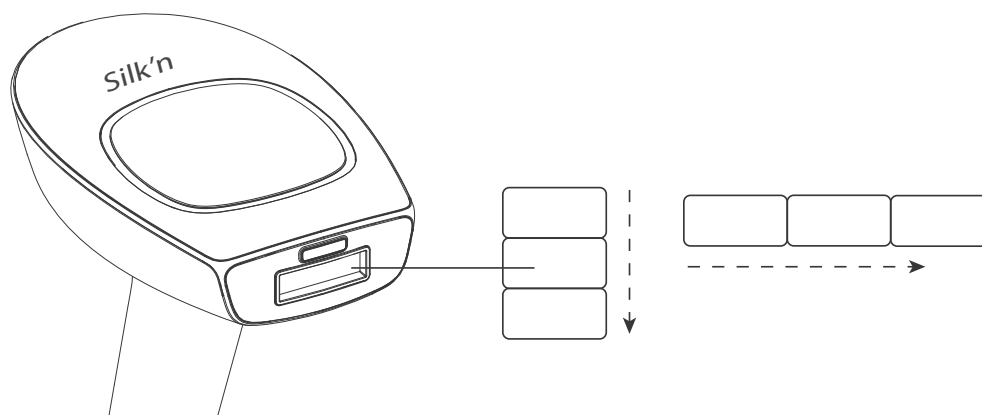

Uanset om du vælger puls eller glidende:

- Undgå at lave huller eller springe områder over ved brug af apparatet. Overlapning øger risikoen for bivirkninger.
- Du må ikke behandle det samme hudområde mere end en gang i samme behandling.

Pulserende er den bedste teknik til at behandle bestemte punkter eller et mindre område.

- Pres behandlingsoverfladen (**#6**) mod din hud. Fungerer i rækker (enten på tværs af eller ned som vist på billedet). Start i den ene ende af hver række og fortsæt til den modsatte ende.
- Behandlingsoverfladen (**#6**) skaber et midlertidige trykmærker på det behandlede område, så du kan se de områder du har behandlet.
- Efter hver puls flyttes behandlingsoverfladen (**#6**) til næste punkt. Fortsæt med at udføre denne pulserende handling på det område du er ved at behandle.

En glidende er den bedste teknik til at behandle et større område på kroppen.

- Pres behandlingsoverfladen (**#6**) tæt ind mod huden og glid forsigtigt henover huden (enten på tværs eller ned som vist på billedet). Sørg for behandlingsoverfladen (**#6**) hele tiden er i kontakt med huden.
- I de lavere energiniveauer tager apparatet kun 1-1.5 sekunder at genoplade mellem impulser. Dette giver en uafbrudt sekvens af blink.

5. Behandlinger

5.1 Behandlingsplan

Effektiviteten af hårfjerningen varierer fra person til person afhængig af legemsområde, hårfarve, og hvordan apparatet bruges. En typisk hel hårvækstcyklus kan tage 18-24 måneder. I løbet af dette tidsrum kræves der adskillige behandlinger for at opnå permanent hårreducering.

Typisk hårfjerningsprogram for en komplet hårvækstcyklus omfatter:

- **Behandlinger 1-4:** Planlæg med fire ugers mellemrum.
- **Behandlinger 5-7:** Planlæg med fire ugers mellemrum.
- **Behandlinger 8+:** Behandl efter behov, indtil det ønskede resultat er opnået.

De ideelle kropsområder omfatter armhuler, bikinilinje, arme, ben, skuldre og bryst. For ansigtet kun under kindbenene og ikke omkring eller tæt på øjne eller læber.

Hudtype ¹	Krops-hår ²	Lyspå-virkning [J/cm ²]	Kropsdel	Gennemsnitlig behandlingstid	Effektiviteten af hårreduktion
1-5	Mørke-blondt til brunt	2.5-4	Ben eller lår	Session 10-12, omtrentlig Fire ugers mellemrum.	60 %
			Arme		50 %
			Bikinilinje		60 %
			Underarme		55 %
1-5	Brun-sort	2.5-4	Ben eller lår	Session 8-10, omtrentlig Fire ugers mellemrum.	70 %
			Arme		60 %
			Bikinilinje		70 %
			Underarme		65 %

1 Individuelle resultater afhænger af hårtype såvel som biologiske faktorer der kan påvirke hårvækstmønstrene. Visse brugere reagerer hurtigere eller langsommere end gennemsnittet på behandlinger.

2 Man kan ikke forvente permanent hårreducering i en enkelt eller dobbelt behandlingssession. Varigheden af hvileperioden for hårsækken afhænger af kropsområdet.

5.2 Hvad du kan forvente med enheden

I løbet af en behandling er det normalt at føle og opleve følgende:

- **Blæsestøj:** Ventilatoren laver en støj, der minder om en hårtørrer.
- **Pop-up-lyd med hver pulsslag:** Når der aktiveres et pulsslag med HPL-lys, er det normalt at høre en svag lyd samtidig med lysblinket.

- **En følelse af varme og prikken:** Under hver lysimpuls.
 - **Svag rød eller pink farve:** I løbet af og lige efter behandlingen er det ikke unormalt at se meget svag, pinkfarvet hud. Dette er mest udbredt rundt om hårene.
- ⚠ Stop øjeblikkeligt brugen hvis du oplever rødmen eller hvis der opstår vabler eller sår på din hud.

5.3 Mulige bivirkninger

Følges vejledningen, forventes der ingen bivirkninger eller komplikationer med brug af apparatet. Men enhver kosmetisk procedure, herunder dem, der er beregnet til brug i hjemmet, indebærer en vis grad af risiko. Derfor er det vigtigt, at du forstår og accepterer de risici og komplikationer, der kan opstå med systemer til hårfjernelse beregnet til brug i hjemmet.

Der er en mindre risiko for, at flere impulser oven på hinanden på det samme sted på huden kan medføre bivirkninger.

Ubetydelige hudgener

Hårfjernelse med pulserende lys til hjemmebrug (Home pulsed light) giver normalt ingen gener. Der er imidlertid nogle brugere som oplever behandlingen lidt ubehagelig. Dette kan bedst beskrives som en mild stikkende fornemmelse på de behandlede hudområder. Denne stikkende fornemmelse kan forekomme under og efter behandlingen.

Føler du smerte eller ubehag under behandlingen, skal du reducere energiniveauet. Hjælper det ikke, så stop behandlingen.

Rødmen af huden

Din hud kan blive rød umiddelbart efter brugen af apparatet eller inden for de efterfølgende 24 timer. Rødmen aftager normalt inden for 24 timer.

Opsøg din læge hvis ikke rødmen forsvinder i løbet af 2-3 dage.

Sørg for at bruge et energiniveau som er behageligt for dig og passende for din hud.

Voldsom rødme og hævelse

I sjældne tilfælde kan behandlet hudområder blive meget røde og hævede. Dette er især almindeligt på kroppens følsomme områder. Rødmen og hævelse forsvinder inden for 2-7 dage og skal behandles med hyppige kolde omslag. Du må gerne rense huden forsigtigt men undgå at udsætte den for sollys.

Øget overfølsomhed af huden

Det behandlede hudområde er mere følsomt, så du kan opleve tørhed og hudafskalning.

Vabler eller forbrændinger, hudsår

Det er meget usædvanligt, men der kan komme blister, forbrænding eller sår efter behandlingen. Der kan gå et par uger, før det heles og i meget sjældne tilfælde kan der komme et synligt ar.

Afkøl det påvirkede område og påfør creme, der modvirker solskoldning. Vent indtil området er fuldstændigt helet inden du påbegynder en ny behandling og brug et lavere energiniveau.

Hvis ikke huden bliver normal igen inden for 3 dage, skal du søge læge.

Infektion eller røde mærker

Hudinfektion er særdeles sjældent men indebærer en risiko efter hudforbrænding eller forårsaget af apparatet.



I meget sjældne tilfælde kan apparatet give blå mærker i op til 5 til 10 dage. Når de blå mærker forsvinder, kan huden få en rustbrun misfarvning (hyperpigmentering).

Ardannelse

Selvom det er meget usandsynligt kan der opstå ar. Normalt vil et ar være et fladt og hvidt mærke i huden (hypotrofisk). Men det kan også være større og rødt (hypertrofisk) eller større og udenfor selve det berørte område (keloid). Efterfølgende smertestillende behandlinger kan være nødvendige for at fjerne ar.

Pigmentforandringer

Apparatet angriber hårstrået og især de pigmenterede celler i hårsækken og selve hårsækken. Ikke desto mindre er der risiko for midlertidig hyperpigmentation (øget pigmentering eller brun misfarvning) eller hypopigmentation (hvid hud) på den omgivende hud. Der er større risiko for hudpigmentation for personer med mørk hudfarve eller meget solbrune personer. Normalt er misfarvning eller ændringer af hudpigmenteringen midlertidig og permanent hyperpigmentation eller hypopigmentation er sjældne tilfælde.

-  Stop straks med at bruge udstyret i tilfælde af en mere alvorlig bivirkning.
-  Kontakt lægen, hvis bivirkningen ikke forsvinder i løbet af 2 - 3 dage.

6. Kom godt i gang!

6.1 Tilslutning af apparatet

1. Tag apparatet og de andre dele ud af æsken.
2. Tilslut adapterstik til apparatets stik (**#7**) og tilslut adapteren til strømmen. Alle indikatorer for energiniveau (**#1**) tændes og slukkes igen.

6.2 Forbehandling

 Fjern piercing eller smykker fra behandlingsområdet før brug.

1. Hudområdet der skal behandles bør være barberet, rent, tørt og fri for pudder, antiperspirant eller deodorant. **Fjern ikke hår med voks, udtrækning eller pincet.**

 Brug aldrig antændelig væske såsom alkohol (herunder parfume, desinfektionsmiddel eller andet stof indeholdende alkohol) eller acetone til at rengøre huden før brug.

 Brug ikke apparatet, hvis behandlingsoverflade **(#6)** er ødelagt eller mangler.

2. Sørg for at afdække modermærker, vorter eller andre mærker på huden, som ikke skal behandles. Brug et materiale, der ikke absorberer lys fx en hvid klud eller hvid tape.

6.3 Lav en stikprøve

Du skal beslutte hvilket energiniveau der er rigtigt for din hud og hvilket område af huden du vil behandle. Du kan fx behandle et område med energiniveau 1 og et andet med niveau 4.

For at vælge det rigtige energiniveau, skal du teste hvert behandlingsområde separat (se hudfarveskemaet på fronten af manualen).

Gentag denne stikprøve for hver del af kroppen du ønsker at behandle.

1. Tryk på kontrolknappen **(#4)** for at tænde for apparatet. Indikator for energiniveau 1 **(#1)** tændes.

2. Anbring behandlingsoverfladen **(#6)** på din hud for at levere en puls. Hvis du ikke oplevede unormal ubehag, så tryk på kontrolknappen **(#4)** igen. Dette vil øge energiniveauet. Lever en impuls på en anden plet på energi niveau 2.
 3. Fortsæt med at teste ved stigende energiniveauer. Anvend energiniveauerne der er angivet på hudfarveskemaet. Når du har fundet det højeste energiniveau, som er behageligt for området, der behandles, kan du begynde på behandlingen.
- i** Brug et lavere energiniveau, hvis du oplever behandlingen er ubehagelig.

Nu er du klar til at lave en behandling.

6.4 Behandlingstrin

1. Tryk på kontrolknappen **(#4)**. Apparatet vil tænde, indikator for energiniveau 1 **(#1)** tændes, og en blæser lyd starter.
2. Efter du trykker på kontrolknappen **(#4)**, vil klarlampen **(#3)** tændes. Apparatet er derefter klar til brug på det laveste energiniveau. Start altid første behandling på energiniveau 1.
3. **Indstil energiniveau** Tryk på kontrolknappen **(#4)** gentagne gange for at øge energiniveauet indtil du opnår det ønskede niveau. Indikatorer for energiniveau **(#1)** angiver energiniveauindstillingen (se afsnit 4.6 Energiniveauer). Antal indikatorer for energiniveau **(#1)**, som vises for det valgte energiniveau.
4. Beslut om du ønsker at behandle området med **pulserende** eller **glidende** (se afsnit 4.8 Pulserende og glidende).

5. Brug behandlingsoverfladen **(#6)** på huden. Sørg for at huden er udstrakt og glat. Så snart behandlingsoverfladen **(#6)** er i fuld kontakt med huden, vil klarlampen **(#3)** begynde at blinke langsomt.
6. Apparatet vil først fastslå hudfarven automatisk og derefter vil det udsende en lyspulsering på huden. Du vil opleve en mild varm og prikkende følelse og der høres en poppende lyd.
7. Hvis du anvender pulserende, skal du fjerne apparatet fra huden. Apparatet vil straks lade op til den næste pulsering. Efter nogle få sekunder (afhængig af det indstillede energiniveau), vil klarlampen **(#3)** tænde igen og begynde at blinke langsomt, når det presses mod huden.
8. Hvis du anvender pulserende, bedes du gentage processen. Hvis du anvender glidende, kan du roligt fortsætte. Fortsæt med pulserende eller glidende indtil du har behandlet hele området.

i Undgå at springe steder over.

i Apparatet udsender kun gentagne pulsslag ved stabil kontakt med huden og når du løbende bevæger den på huden.

 Stop omgående brugen, hvis der opstår vabler eller forbrændinger på huden, eller hvis apparatet bliver for varm.

6.5 Efter behandling

Når du har afsluttet din behandlingssession:

1. Langt tryk med kontrolknappen (**#4**) for at slukke apparatet. Vær sikker på at huske den sidste energiniveauindstilling du brugte, da den ikke vil blive gendannet, når du tænder for apparatet igen.
2. Afbryd adapteren fra strømmen, rengør apparatet og opbevar det sikkert (jf. afsnit 7. Rengøring, vedligeholdelse og opbevaring).
3. Efter behandlingen anbefaler vi, at du kommer bodylotion på det behandlede område for at hjælpe huden med at komme sig hurtigere efter behandlingen.

7. Rengøring, vedligeholdelse og opbevaring

Det er vigtigt at rengøre apparatet efter hver behandling.

- Afbryd apparatet fra elforsyningen.
- Rengør apparatet og behandlingsoverfladen (**#6**) med en ren og tør klud og 70% alkoholopløsning. Brug ikke acetone eller ridsende væske, som vil beskadige din apparat.
- Brug en serviet til at tørre apparatet af med.
- Efter rengøring anbefaler vi at du opbevarer apparatet i den originale emballage.

8. Problemløsning

Prøv ikke på at åbne eller reparere dit Silk'n apparat. Du kan risikere stød fra farlige elektriske dele eller lavt pulserende energi og komme til skade. Det vil gøre garantien ugyldig. I tilfælde af uløste problemer eller spørgsmål skal du kontakte kundeservice.

Problem	Kontroller
Min apparat vil ikke starte.	Sørg for at adapteren er korrekt tilsluttet til apparatet og at det er forbundet til en stikkontakt på væggen.
Der er ikke nogen lysimpulsering når apparatet har kontakt med huden.	Kontroller at apparatet er tilsluttet og klarlampen (#3) er tændt. Sørg for at behandlingsoverfladen (#6) er i jævn og fuld kontakt med huden Det er ligeledes muligt at din hudfarve er for mørk.
Hudfarvesensoren lyser (#2) og klarlampen (#3) blinker.	Hudfarven er for mørk.
Et eller flere lys blinker hele tiden.	Apparatet er behæftet med fejl.
Apparatet virker ikke længere og er i standby-mode.	Tryk på kontrolknappen (#4) igen for at starte apparatet.

9. Kundeservice

Se vores website for yderligere oplysninger: www.silkn.eu. Denne brugermanual er også tilgængelig som PDF download fra: www.silkn.eu. Kontakt kundeservice for at rapportere en uventet funktion eller hændelse eller andet problem med apparatet. Vores kontaktoplysninger:

Land	Servicenummer	E-mail
Belgien	0800-29316	serviceconsommateurbe@silkn.eu
Frankrig	0891-655557	serviceconsommateurfr@silkn.eu
Tyskland	089 51 23 44 23	kundenservicede@silkn.eu
Italien	+31 (0)180-330 550	servizioclientiit@silkn.eu
Holland	0900-2502217	klantenservicenl@silkn.eu
Spanien	900823302	servicioalcliente@silkn.eu
Storbritannien	0906-2130009	customercareuk@silkn.eu
Andre lande	+31 (0)180-330 550	info@silkn.eu

10. Garanti

Se garantihæfte for alle oplysninger.

- i** Producenten påtager sig ikke noget ansvar for skade eller personskaade som følge af upassende eller forkert brug.

11. Bortskaffelse

Hvis du ønsker at bortskaffe dit brugte enhed, skal du sørge for at følge de nationale love vedrørende bortskaffelse af elektriske apparater.



Emballage: Bortskaf emballagen adskilt i to typer materialer. Bortskaf pap og karton som affaldspapir og film via genbrugspladsen.



Enhed: Du må ikke bortskaffe apparatet sammen med almindeligt affald! Ifølge WEEE-direktivet skal du bortskaffe elektrisk apparat (samt tilbehør og dele) på den relevante genbrugsstation til elektrisk udstyr. Dermed sikres det, at apparatet genbruges korrekt og skadelige stoffer* ikke udledes i miljøet. Sørg for at apparatet ikke er opladet før bortskaffelse.

* Produkter mærket Cd = cadmium, Hg = kviksølv, Pb = bly.

12. Specifikationer



Modelnummer	H3220
Spot størrelse	0,9 cm x 3 cm [2,7cm ²]
Teknologi	Home Pulsed Light™
Maks. energiniveau	Maks. 4J/cm ²
Bølgelængde	475-1200 nm
Drift og sikkerhed	Hudfarvesensor sikrer problemfri anvendelse på passende hudtyper.
Systemvægt	275 g

Transport & opbevaring mellem brug og opbevaringsbetingelser	Temperatur: -40 til +70°C Relativ fugtighed: 10% til 90% Atmosfærisk tryk: 500 til 1060 hPa
Opbevaringsbetingelser	Temperatur: 10 til 35°C Relativ fugtighed: 30% til 75% Atmosfærisk tryk: 700 til 1060 hPa
Tid fra mindste lagringstemperatur mellem brug til mindste driftstemperatur med en temperatur på 20°C i omgivelserne	30 minutter
Tid fra maksimal opbevaringstemperatur mellem brug til maksimal driftstemperatur med en temperatur på 20°C i omgivelserne	30 minutter
Betjeningsfunktion	Løbende
Adaptermodeller og nominel effekt	KSAPV0361200300D5
Indgang Udgang	100-240V; 50-60Hz; 0,9A 12Vdc; 3,0A
Varighed af pulsllys Gentagelsesfrekvens	500-800µs Maksimum 0,7 Hz
Beskyttelse mod elektrisk chok	Medicinsk udstyr i klasse II type BF anvendt del
Apparatets forventede levetid	5 år

Pulsparametre (sekunder)	Energiveau 1: 0,9 Energiveau 2: 1,1 Energiveau 3: 1,4 Energiveau 4: 1,7 Energiveau 5: 2,0
--------------------------	---

13. Tegn og symboler

	Vigtig information om brug eller vedligeholdelse af apparatet.
	Et udsagn eller en hændelse med tegn på mulig eller nærtstående fare, problem eller ubehagelig situation ved brug af apparatet.
	Produkter mærket med dette symbol opfylder gældende krav i EU-direktiver.
	Du må ikke bortskaffe enheden sammen med almindeligt affald. Bortskaf i overensstemmelse med landets love og hjælp med at beskytte miljøet. I overensstemmelse med WEEE-direktivet.
	Følg brugsvejledningen.
	Graden af beskyttelse mod elektrisk stød: type BF, anvendt del.
	Skal holdes tørt.
	Produktionsdato.
	Producent.

	Autoriseret EU-repræsentant
	Produktserienummer.
IP30	Apparatet er beskyttet mod indtrængen af genstande der er større end 2,5 mm i diameter, såsom fingre, for at beskytte mod elektrisk stød.
	Klasse II. Adapteren er beskyttet mod elektrisk stød ved hjælp af dobbelt isolering.

14. Mærkning

Se det tilhørende afsnit på engelsk.

15. Teknisk resultat

Se det tilhørende afsnit på engelsk.

16. Juridisk information

Copyright 2020 © Home Skinovations Ltd. Alle rettigheder forbeholdes.

Home Skinovations Ltd forbeholder sig ret til at foretage ændringer af deres produkter eller specifikationer med henblik på at forbedre ydeevnen, troværdigheden eller forarbejdningsevnen. Informationen, der tilvejebringes af Home Skinovations Ltd, anses for at være nøjagtig og troværdig på udgivelsestidspunktet. Home Skinovations Ltd påtager sig imidlertid intet ansvar for dets anvendelse. Der gives ingen licens ud fra deres implikationer eller på anden vis under noget patent eller patentrettigheder tilhørende Home Skinovations Ltd. Gengivelse eller overførsel af dele af dette dokument er ikke tilladt i nogen form eller på nogen måde hverken elektronisk eller mekanisk eller til noget formål uden udtrykkelig skriftlig tilladelse fra Home Skinovations Ltd. Data kan ændres uden varsel. Home Skinovations Ltd har patenter og patentansøgninger, varemærker, ophavsrettigheder eller andre immaterielrettigheder, der dækker emner i dette dokument. Fremlæggelse af dette dokument giver ikke licens til disse patenter, varemærker, ophavsrettigheder eller andre immaterielrettigheder med undtagelse af, hvad der udtrykkeligt fremsættes i en skriftlig aftale fra Home Skinovations Ltd. Specifikationer kan ændres uden varsel. Silk'n og logoet for Silk'n er registrerede varemærker ejet af Home Skinovations Ltd, Tavor Building, Shaar Yokneam P.O.Box 533, Yokneam 2069206, ISRAEL, www.silkn.com, info@silkn.com.



Issue Date: 10/2020

HomeSkinovations™

Manufacturer:



Home Skinovations Ltd, Tavor Building, Shaar Yokneam
P.O.Box 533, Yokneam 2069206, Israel
www.silkn.com • info@silkn.com

EU Authorised Representative:



MedNet EC-REP GmbH
Borkstrasse 10, 48163 Muenster, Germany

Distributor:



Invention Works B.V.
Donk 1b, 2991 LE Barendrecht, The Netherlands
www.silkn.eu • info@silkn.eu

 **0344**