

Istruzioni d'uso e di montaggio

Frigo/congelatore combinato



Leggere **assolutamente** le presenti istruzioni d'uso e di montaggio prima di procedere al posizionamento, all'installazione e alla messa in funzione dell'elettrodomestico. In questo modo si evitano danni a se stessi e alle apparecchiature.

Indice

| | |
|---|----|
| Istruzioni per la sicurezza e avvertenze | 5 |
| Il Vostro contributo alla tutela dell'ambiente | 14 |
| Come risparmiare energia | 15 |
| Descrizione apparecchio | 17 |
| Accessori | 19 |
| Accessori in dotazione | 19 |
| Accessori su richiesta | 19 |
| Accendere e spegnere l'apparecchio | 21 |
| Al primo avvio | 21 |
| Pulire l'elettrodomestico | 21 |
| In caso di assenza prolungata | 22 |
| La giusta temperatura | 23 |
| ... nel vano frigorifero | 23 |
| ... nel vano congelatore | 23 |
| Display temperatura | 24 |
| Impostare la temperatura nel vano frigorifero/vano congelatore | 24 |
| Utilizzare SuperFrost e DynaCool | 26 |
| Funzione SuperFrost | 26 |
| Funzione DynaCool | 27 |
| Allarmi temperatura e sportello | 28 |
| Vano congelatore con allarme temperatura | 28 |
| Allarme sportello | 28 |
| Disattivare il segnale acustico in anticipo | 28 |
| Altre impostazioni | 29 |
| Modalità impostazioni | 29 |
| Disposizione degli alimenti | 31 |
| Aree di raffreddamento differenti | 31 |
| Da non conservare in frigorifero | 32 |
| Indicazioni per l'acquisto degli alimenti | 33 |
| Corretta conservazione degli alimenti | 33 |
| Disposizione degli alimenti all'interno del vano frigorifero | 34 |
| Spostare il balconcino/la mensola per bottiglie | 34 |
| Spostare i ripiani | 34 |
| Spostare o estrarre il sostegno per bottiglie | 34 |
| Spostare il supporto per bottiglie | 35 |

| | |
|--|----|
| Spostare i filtri antiodore | 35 |
| Congelamento e conservazione | 36 |
| Capacità massima di congelamento | 36 |
| Cosa succede quando si congelano alimenti freschi? | 36 |
| Introdurre alimenti surgelati | 36 |
| Congelare alimenti freschi | 37 |
| Disposizione degli alimenti | 38 |
| Tempo di conservazione alimenti surgelati | 38 |
| Utilizzare gli accessori | 39 |
| Disposizione degli alimenti | 40 |
| Sbrinamento | 41 |
| Pulizia e manutenzione | 42 |
| Indicazioni sui prodotti per la pulizia | 42 |
| Operazioni preliminari | 43 |
| Pulire il vano interno e gli accessori | 44 |
| Pulire il pannello frontale e le pareti laterali | 45 |
| Per gli apparecchi in acciaio inox | 45 |
| Pulire le fessure di aerazione e fuoriuscita dell'aria | 45 |
| Parte posteriore - pulire il compressore e la griglia in metallo | 46 |
| Pulire la guarnizione sportello | 46 |
| Utilizzare l'apparecchio dopo la pulizia | 47 |
| Sostituire i filtri antiodore | 47 |
| Guasti, cosa fare... | 49 |
| Possibili cause di rumori | 55 |
| Assistenza tecnica | 56 |
| Contatti in caso di guasto | 56 |
| Garanzia | 56 |
| Allacciamento elettrico | 57 |
| Indicazioni di posizionamento | 58 |
| Disposizione Side-by-Side | 58 |
| Luogo di posizionamento | 59 |
| Classe climatica | 59 |
| Aerazione e sfiato dell'aria | 60 |
| Montare i distanziatori da parete in dotazione | 60 |
| Installare l'apparecchio | 61 |
| Incassare l'apparecchio in una fila di mobili da cucina | 62 |
| Misure apparecchio | 64 |

Indice

| | |
|--|-----------|
| Modificare l'incernieratura dello sportello | 66 |
| Garanzia Italia | 69 |

Istruzioni per la sicurezza e avvertenze

Questo elettrodomestico è conforme alle disposizioni vigenti in materia di sicurezza. Un uso improprio può comunque provocare danni a persone e/o cose.

Prima di mettere in funzione l'elettrodomestico, leggere attentamente il libretto di istruzioni e di montaggio. Contiene informazioni importanti su incasso, sicurezza, uso e manutenzione onde evitare pericoli per le persone e danni materiali.

Miele non risponde di danni causati dalla mancata osservanza delle presenti istruzioni.

Conservare queste istruzioni d'uso e consegnarle anche a eventuali futuri utenti.

Uso corretto

► Il presente elettrodomestico è destinato esclusivamente all'uso domestico, o simile al domestico, qualora installato in ambienti lavorativi come ad esempio

- negozi, uffici o ambienti di lavoro analoghi,
- alberghi, pensioni o strutture ricettive similari,

solo per l'utilizzo da parte dei clienti. Questo apparecchio non è destinato all'impiego in ambienti esterni.

► Utilizzare questo elettrodomestico sempre nei limiti del normale uso domestico e non a uso professionale per conservare surgelati, congelare alimenti freschi e preparare ghiaccio. Qualsiasi altro utilizzo non è consentito.

Istruzioni per la sicurezza e avvertenze

▶ L'elettrodomestico non è predisposto per la conservazione e il raffreddamento di medicinali, plasma, preparati di laboratorio o sostanze e prodotti che stanno alla base della direttiva sui dispositivi medici. Un uso non adeguato dell'elettrodomestico può causare il deterioramento dei prodotti conservati. Inoltre l'elettrodomestico non è indicato per essere installato in ambienti a rischio di esplosione. Miele non è responsabile di danni causati da un utilizzo non appropriato o scorretto.

▶ Le persone che a causa delle loro facoltà psichiche, sensoriali, mentali o per inesperienza e imperizia non sono in grado di far funzionare correttamente l'elettrodomestico devono essere sorvegliate durante l'uso.

Dette persone possono usare l'elettrodomestico senza essere sorvegliate solo se sono state istruite adeguatamente sulle modalità d'uso.

Bambini

▶ Tenere lontano dall'elettrodomestico i bambini al di sotto degli otto anni, in alternativa sorvegliarli costantemente.

▶ I ragazzini più grandi e responsabili (in ogni caso non al di sotto degli otto anni) possono utilizzare l'elettrodomestico senza sorveglianza solo ed esclusivamente se è stato loro spiegato come farlo e se sono in grado di farlo in tutta sicurezza. È importante che sappiano riconoscere e comprendere quali pericoli possono derivare da un uso non corretto dell'elettrodomestico.

▶ Non permettere loro di pulire o effettuare lavori di manutenzione sull'elettrodomestico.

▶ Sorvegliare i bambini se sono vicini all'elettrodomestico. Evitare che i bambini giochino con l'elettrodomestico.

▶ Pericolo di soffocamento! I bambini giocando possono avvolgersi nel materiale d'imballaggio (p.es. pellicole) oppure infilarselo in testa e soffocare. Tenere lontano da bambini eventualmente presenti in casa il materiale d'imballaggio.

Sicurezza tecnica

► Il circuito di refrigerazione è stato testato per essere ermetico. L'elettrodomestico risponde alle disposizioni di sicurezza così come alle direttive europee in materia.

► Questo elettrodomestico contiene refrigerante isobutano (R600a), un gas naturale ecologico, ma infiammabile. Non è dannoso per lo strato di ozono e non favorisce l'effetto serra.

L'impiego di questo refrigerante determina in parte un aumento della rumorosità durante il funzionamento dell'elettrodomestico. Oltre ai rumori di funzionamento del compressore possono verificarsi rumori di flusso nell'intero circuito refrigerante. Questi effetti non si possono purtroppo evitare, ma non compromettono in alcun modo la funzionalità dell'elettrodomestico.

Durante il trasporto e l'incasso/il posizionamento dell'elettrodomestico prestare attenzione affinché non si danneggi alcun componente del circuito refrigerante. Il refrigerante è nocivo per gli occhi.

In caso di danneggiamento:

- evitare fiamme vive o fonti d'accensione,
- staccare l'elettrodomestico dalla rete elettrica,
- aerare per alcuni minuti l'ambiente in cui è posizionato l'elettrodomestico e
- avvisare il servizio di assistenza tecnica.

► Maggiore è la quantità di refrigerante nell'elettrodomestico, più grande deve essere l'ambiente in cui viene posizionato. In caso di perdite, in un ambiente troppo piccolo può formarsi una miscela infiammabile di gas e aria. Per ogni 11 g di refrigerante dovrebbe corrispondere almeno 1 m³ di dimensione dell'ambiente. La quantità di refrigerante è indicata sulla targhetta dati apposta all'interno dell'elettrodomestico.

Istruzioni per la sicurezza e avvertenze

- ▶ I dati di allacciamento (protezione, frequenza, tensione) riportati sulla targhetta dati dell'elettrodomestico devono corrispondere assolutamente a quelli della rete elettrica affinché l'elettrodomestico non si danneggi. Confrontare questi dati prima dell'allacciamento. In caso di dubbi rivolgersi a un elettricista qualificato.
- ▶ La sicurezza elettrica dell'elettrodomestico è garantita solo se l'elettrodomestico è allacciato con un regolare conduttore di protezione (terra). Assicurarsi che questa condizione fondamentale per la sicurezza sia verificata. In caso di dubbi, far controllare l'impianto da un elettricista specializzato.
- ▶ Il funzionamento sicuro e affidabile dell'elettrodomestico è garantito solo se la macchina è allacciata alla rete elettrica pubblica.
- ▶ Se il cavo di alimentazione elettrica è danneggiato, farlo sostituire completamente da personale tecnico autorizzato Miele per evitare all'utente qualsiasi pericolo.
- ▶ Prese multiple o prolunghe non garantiscono la necessaria sicurezza (pericolo di incendio). Non collegare quindi l'elettrodomestico alla rete elettrica con questo tipo di dispositivi.
- ▶ Se l'umidità giunge a parti dell'elettrodomestico sotto tensione, può causare un corto circuito. Non utilizzare l'elettrodomestico in ambienti umidi o soggetti a spruzzi d'acqua (ad es. garage, lavanderie ecc.).
- ▶ Non utilizzare questo elettrodomestico in luoghi non stazionari (ad es. sulle navi).
- ▶ Se l'elettrodomestico è danneggiato, la sicurezza dell'utente non è garantita. Verificare che non vi siano danni visibili. Non utilizzare un elettrodomestico danneggiato.
- ▶ Per eseguire lavori di installazione, manutenzione o riparazione staccare l'elettrodomestico dalla rete elettrica. Accertarsene compiendo le seguenti operazioni:
 - disinserire i fusibili dell'impianto elettrico, oppure

Istruzioni per la sicurezza e avvertenze

- svitare del tutto i fusibili, oppure
- staccare il cavo di alimentazione elettrica dalla rete. Nel caso di cavi dotati di spina, staccare il cavo afferrando la spina, senza tirare il cavo.

▶ A causa di lavori di installazione e manutenzione o riparazione eseguiti in modo non corretto possono insorgere gravi pericoli per l'utente.

Far eseguire questo tipo di interventi solo da personale qualificato e autorizzato Miele.

▶ Il diritto alla garanzia decade se l'elettrodomestico non viene riparato dall'assistenza tecnica autorizzata Miele.

▶ Sostituire eventuali pezzi guasti o difettosi esclusivamente con ricambi originali Miele; solo così Miele può garantire il pieno rispetto degli standard di sicurezza.

Istruzioni per la sicurezza e avvertenze

Impiego corretto

- ▶ L'elettrodomestico è predisposto per una determinata classe climatica (area temperatura ambiente), i cui limiti devono essere rispettati. La classe climatica può essere rilevata dalla targhetta dati, situata all'interno dell'elettrodomestico. Se la temperatura ambiente è troppo bassa può causare un prolungato fermo del compressore, per cui l'elettrodomestico non riesce a mantenere la temperatura necessaria.
- ▶ Le fessure di aerazione e di fuoriuscita dell'aria non devono essere coperte o ostruite. In caso contrario non sarebbe garantita la circolazione dell'aria. Il consumo di corrente elettrica aumenta e non si escludono danni ai componenti dell'elettrodomestico.
- ▶ Se nell'elettrodomestico o nello sportello dell'elettrodomestico vengono conservati alimenti contenenti oli e grassi, accertarsi che il grasso che eventualmente fuoriesce non tocchi le parti dell'elettrodomestico in materiale plastico. Si possono formare delle crepe dovute a tensione e il materiale plastico potrebbe rompersi.
- ▶ Non conservare nell'elettrodomestico sostanze esplosive o prodotti con gas combustibili (p.es. bombolette spray). Miscele di gas infiammabili potrebbero incendiarsi a causa dei componenti elettrici. Pericolo di incendio e di esplosione.
- ▶ Non azionare all'interno dell'elettrodomestico congegni elettrici (ad es. per la produzione di gelato). Possono causare scintille. Pericolo di esplosione.
- ▶ Non conservare nel congelatore bevande gassate in lattine o bottiglie. Se il contenuto gela, potrebbero scoppiare. Pericolo di ferirsi e di provocare danni!
- ▶ Se si introducono nel vano congelatore bottiglie affinché si raffreddino rapidamente, ricordarsi di toglierle al più tardi dopo un'ora. Se le bevande gelano, la bottiglia può scoppiare.

Istruzioni per la sicurezza e avvertenze

- ▶ Non toccare i prodotti surgelati o le parti in metallo con le mani bagnate. La pelle potrebbe rimanere attaccata.
- ▶ Non mettere subito in bocca cubetti di ghiaccio o ghiaccioli appena tolti dal congelatore. A causa delle basse temperature si potrebbero ustionare (ustioni da freddo) labbra e lingua!
- ▶ Non ricongelare alimenti già scongelati o parzialmente scongelati. I cibi, una volta scongelati, vanno consumati il più presto possibile, per evitare che perdano il loro valore nutritivo o addirittura si deteriorino. Gli alimenti scongelati si possono ricongelare solo dopo essere stati cotti.
- ▶ Non consumare prodotti alimentari rimasti troppo a lungo nell'elettrodomestico. Pericolo di intossicazione.
La durata di conservazione delle vivande dipende da diversi fattori, tra l'altro dal grado di freschezza, dalla qualità degli alimenti e dalla temperatura di conservazione. Osservare la data di scadenza e le avvertenze per la conservazione dei prodotti alimentari!
- ▶ Utilizzare esclusivamente pezzi di ricambio originali Miele. Se si montano o utilizzano altri accessori, il diritto alla garanzia e a prestazioni in garanzia per vizi e/o difetti del prodotto decade.

Istruzioni per la sicurezza e avvertenze

Pulizia e manutenzione

- ▶ Non trattare la guarnizione dello sportello con oli o grassi. Con il passare del tempo, la guarnizione potrebbe diventare porosa.
- ▶ Il vapore di un elettrodomestico di pulizia a vapore può giungere alle parti sotto tensione e causare un corto circuito. Per pulire l'elettrodomestico non utilizzare mai un apparecchio a vapore.
- ▶ Oggetti appuntiti o affilati danneggiano i generatori di freddo e l'elettrodomestico può rimanere danneggiato. Non usare quindi oggetti appuntiti o affilati per
 - eliminare strati di brina o di ghiaccio,
 - staccare le vaschette dei cubetti di ghiaccio o alimenti gelati.
- ▶ Non introdurre nell'elettrodomestico dispositivi elettrici di riscaldamento oppure candele per sbrinarlo. Danneggerebbero i materiali plastici.
- ▶ Non utilizzare spray sbrinanti poiché questo tipo di prodotto può generare gas esplosivi, contenere solventi o propellenti oppure essere nocivo alla salute.

Trasporto

- ▶ Trasportare l'elettrodomestico sempre in posizione eretta e nell'imballaggio di trasporto affinché non possa danneggiarsi.
- ▶ Trasportare l'elettrodomestico facendosi aiutare da un'altra persona, perché il peso è consistente. Pericolo di ferirsi e di danneggiare l'elettrodomestico.

Smaltimento delle apparecchiature

- ▶ Rendere inservibile la serratura sportello del vecchio elettrodomestico. In questo modo si evita che i bambini giocando vi si chiudano all'interno e si mettano in pericolo di vita.
- ▶ Il prodotto refrigerante può far male agli occhi! Fare attenzione a non danneggiare il circuito di refrigerazione:
 - bucando i canali refrigeranti dell'evaporatore;
 - piegando le condutture;
 - raschiando i rivestimenti della superficie.

Simboli sul compressore (a seconda del modello)

Questo avviso ha significato solo per il riciclaggio. Col funzionamento normale non sussiste alcun pericolo.



- ▶ L'olio del compressore in caso di ingerimento e di introduzione nelle vie aeree può essere letale.

Il Vostro contributo alla tutela dell'ambiente

Smaltimento imballaggio

L'imballaggio ha lo scopo di proteggere la merce da eventuali danni che potrebbero verificarsi durante le operazioni di trasporto. I materiali utilizzati per l'imballaggio sono riciclabili, per cui selezionati secondo criteri di rispetto dell'ambiente e di facilità di smaltimento finalizzata alla reintegrazione nei cicli produttivi. Conservare l'imballaggio originale e le parti in polistirolo per poter trasportare l'elettrodomestico anche in un successivo momento. Inoltre è necessario conservare l'imballaggio anche per l'eventuale spedizione al servizio di assistenza tecnica autorizzato Miele in caso di guasti e/o danni.

Riciclare i materiali permette da un lato di ridurre il volume degli scarti mentre dall'altro rende possibile un utilizzo più razionale delle risorse non rinnovabili.

Smaltimento apparecchio

Le apparecchiature elettriche ed elettroniche contengono spesso materiali utili. Contengono altresì sostanze, composti e componenti che erano necessari per il funzionamento e la sicurezza dell'apparecchiatura stessa. Smaltirli in modo non adeguato o nei rifiuti domestici potrebbe nuocere alla salute e all'ambiente. In nessun caso quindi smaltire queste apparecchiature nei normali rifiuti domestici.



Il simbolo del cassonetto barrato indica che il prodotto deve essere conferito agli idonei centri di raccolta differenziata allestiti dai comuni o dalle società di

igiene urbana oppure riconsegnato gratuitamente al rivenditore al momento dell'acquisto di una nuova apparecchiatura di tipo equivalente, in ragione di uno a uno. L'utente è tenuto a cancellare eventuali dati personali dall'apparecchiatura elettronica da smaltire. L'adeguata raccolta differenziata contribuisce a evitare possibili effetti negativi sull'ambiente e sulla salute e favorisce il riciclo dei materiali di cui è composta l'apparecchiatura. Per la gestione del recupero e dello smaltimento degli elettrodomestici, Miele Italia aderisce al consorzio Ecodom (Consorzio Italiano Recupero e Riciclaggio Elettrodomestici). Smaltimento dei rifiuti di apparecchiature elettriche ed elettroniche (RAEE), ai sensi del Decr. legis. 14 marzo 2014, n. 49 in attuazione della Direttiva 2012/19/UE e sui RAEE sullo smaltimento dei rifiuti di apparecchiature elettriche ed elettroniche. Accertarsi che fino al momento dello smaltimento l'apparecchiatura sia tenuta lontana dai bambini.

Accertarsi che le tubature dell'elettrodomestico non si danneggino fino al momento dello smaltimento.

In questo modo è garantito che il refrigerante contenuto nel circuito e l'olio del compressore non possano disperdersi nell'ambiente.

Accertarsi che fino al momento del suo effettivo smaltimento la vecchia apparecchiatura venga tenuta fuori dalla portata dei bambini. Il capitolo "Istruzioni per la sicurezza e avvertenze" delle presenti istruzioni d'uso riporta informazioni a riguardo.

Come risparmiare energia

| | Consumo energetico normale | Consumo energetico più alto |
|-------------------------------------|---|---|
| Posizionamento/ manutenzione | in ambienti aerati. | in ambienti chiusi, non aerati. |
| | non direttamente esposto a raggi solari. | direttamente esposto a raggi solari. |
| | non adiacente a una fonte di calore (termosifoni, cucina elettrica). | adiacente a una fonte di calore (termosifoni, cucina elettrica). |
| | a una temperatura ambiente ideale di 20 °C. | a una temperatura ambiente elevata a partire da 25 °C. |
| | Non coprire le sezioni di aerazione ed eliminare regolarmente la polvere depositata. | In caso di sezioni di aerazione nascoste o ricoperte di polvere. |
| | Eliminare la polvere dal compressore e dalle griglie in metallo (scambiatore di calore) sul retro dell'apparecchio almeno una volta all'anno. | In caso di depositi di polvere su compressore e griglie metalliche (scambiatore di calore). |
| Impostazione temperatura | Vano frigorifero 4 - 5 °C | Più bassa è la temperatura impostata, maggiore sarà il consumo energetico. |
| | Congelatore -18 °C | |

Come risparmiare energia

| | Consumo energetico normale | Consumo energetico più alto |
|------------|---|--|
| Uso | Disposizione dei cassetti, dei ripiani e delle mensole come da fornitura. | |
| | Aprire lo sportello solo quando necessario e per breve tempo. Disporre gli alimenti in modo ordinato. | Aprire lo sportello di frequente e a lungo comporta una perdita di freddo e l'aria ambiente entra nell'apparecchio. L'elettrodomestico prova a raffreddare e la durata di funzionamento del compressore aumenta. |
| | Quando si fa la spesa portare sempre con sé una borsa termica e, al rientro, inserire gli alimenti subito nel congelatore. Riporre rapidamente gli alimenti prelevati dal congelatore prima che si riscaldino eccessivamente. Attendere che alimenti e bevande calde si raffreddino all'esterno dell'apparecchio. | Alimenti caldi e riscaldati a temperatura ambiente apportano calore nell'elettrodomestico. L'elettrodomestico prova a raffreddare e la durata di funzionamento del compressore aumenta. |
| | Disporre gli alimenti ben confezionati oppure ben coperti. | A causa dell'evaporazione e della condensa dei liquidi nel vano frigorifero si disperde potenza refrigerante. |
| | Disporre nel vano frigorifero alimenti congelati da scongelare. | |
| | Non riempire eccessivamente gli scomparti per permettere all'aria di circolare. | Una scarsa circolazione dell'aria fa sì che si disperda potenza refrigerante. |
| | | |

Pannello comandi

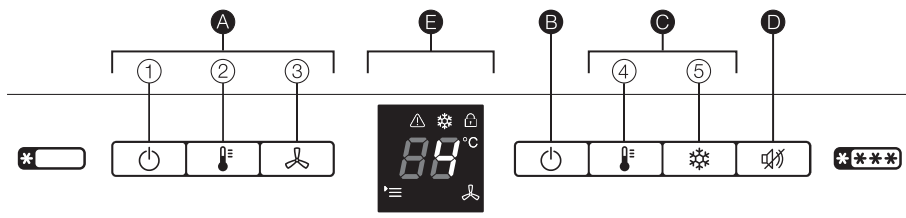

A Comandi vano frigorifero

- ① Tasto On/Off vano frigorifero
- ② Tasto per impostare la temperatura
- ③ Tasto DynaCool (distribuzione automatica della temperatura)

B Tasto On/Off principale dell'intero elettrodomestico

C Comandi vano congelatore

- ④ Tasto per impostare la temperatura
- ⑤ Tasto SuperFrost

D Tasto disattivazione allarme acustico

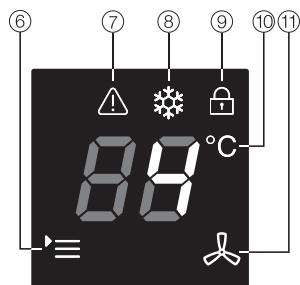

E Display

- ⑥ Simbolo menù (modalità impostazioni: attivare/disattivare blocco, attivare/disattivare la modalità Sabbath)
- ⑦ Simbolo Allarme
- ⑧ Simbolo SuperFrost
- ⑨ Simbolo Blocco
- ⑩ Indicatore temperatura
- ⑪ Simbolo DynaCool

Descrizione apparecchio

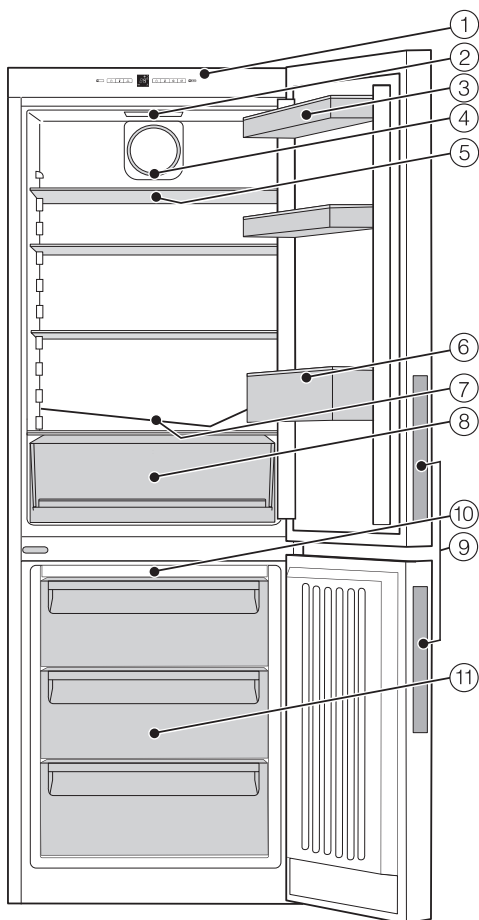

- ① Pannello comandi con display
- ② Illuminazione interna
- ③ Balconcino
- ④ Ventola
- ⑤ Ripiano
- ⑥ Mensola con sostegno per bottiglie
- ⑦ Canaletta di raccolta e foro di scarico acqua di sbrinamento
- ⑧ Cassetto per frutta e verdura, un pezzo
- ⑨ Incavi
- ⑩ Modulo NoFrost
- ⑪ Cassetti di congelamento (il numero varia in base al modello)

Per facilitare il posizionamento, sul lato posteriore dell'apparecchio si trovano delle maniglie di trasporto in alto e dei pattini di trasporto in basso.

Questa immagine illustra a titolo esemplificativo un modello di apparecchio.

Accessori in dotazione

Sostegno per bottiglie

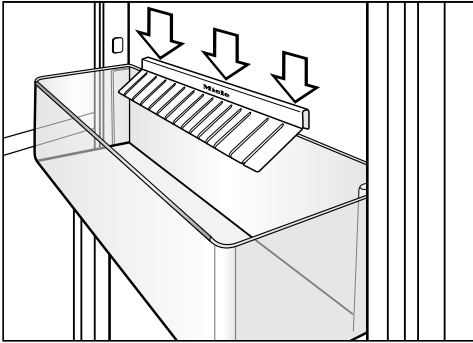

Le lamelle del sostegno per bottiglie sporgono nella mensola e danno stabilità alle bottiglie quando si apre e si chiude lo sportello dell'apparecchio.

Vaschetta cubetti di ghiaccio

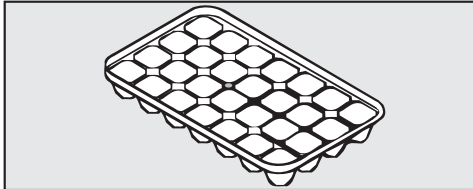

Contenitore per uova

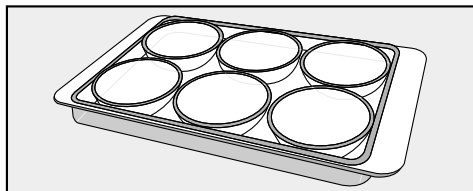

Accessori su richiesta

La gamma Miele comprende inoltre una serie di utili accessori e prodotti per la cura e la pulizia dell'elettrodomestico.

Gli accessori si possono ordinare e acquistare su internet, presso il servizio di assistenza tecnica Miele o un negozio specializzato Miele.

Shop online di Miele:
shop.miele.it

Supporto per bottiglie

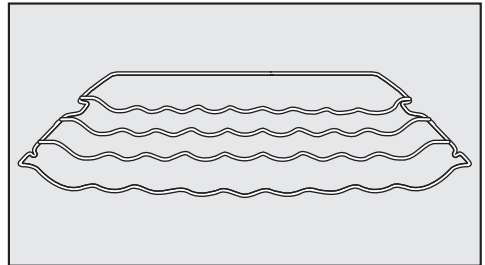

Il supporto per bottiglie consente di sistemare le bottiglie in orizzontale per ottenere maggior spazio nel frigorifero. Il supporto si può sistemare in diversi punti del vano frigorifero.

Panno in microfibra multuso

Il panno in microfibra è un valido aiuto nella rimozione di impronte e sporco lieve su frontali in acciaio inossidabile, pannelli, finestre, mobili, finestrini di automobili, ecc.

Accessori

Kit MicroCloth

Il kit MicroCloth è composto da un panno universale, un panno per vetri e un panno per lucidare.

Questi panni sono estremamente robusti e resistenti agli strappi. Grazie alle sottili microfibre le prestazioni di pulizia sono ottime.

Filtro antiodore con supporto KKF-FF (Active AirClean)

Il filtro antiodore neutralizza gli odori sgradevoli nel vano frigorifero, garantendo così una migliore qualità dell'aria.

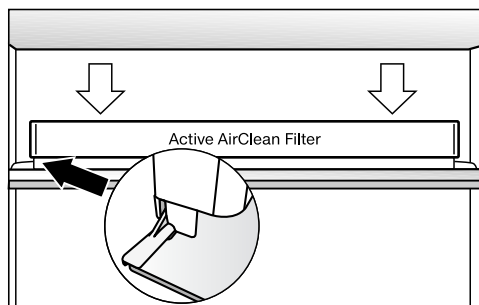

Il supporto del filtro antiodore viene inserito sul listello di protezione posteriore e può essere spostato a piacere.

Sostituire il filtro antiodore KKF-RF (Active AirClean)

Sono disponibili dei filtri sostitutivi per questo supporto (Active AirClean). Si consiglia di sostituire i filtri antiodore ogni 6 mesi.

Accendere e spegnere l'apparecchio

Al primo avvio

Materiali d'imballaggio

- Rimuovere tutti i materiali d'imballaggio dal vano interno.

Pellicola protettiva

L'apparecchio è dotato di un foglio protettivo per evitare danni durante il trasporto.

- Rimuovere la pellicola protettiva solo dopo aver posizionato l'apparecchio nel luogo desiderato.

Pulire l'elettrodomestico

Attenersi alle indicazioni riportate al capitolo "Pulizia e manutenzione".

- Pulire l'interno dell'elettrodomestico e gli accessori in dotazione.

Accendere l'elettrodomestico

Per consentire che la temperatura all'interno dell'elettrodomestico scenda sufficientemente, far raffreddare il vano congelatore per ca. 2 ore prima di introdurre gli alimenti per la prima volta.

Sistemare gli alimenti nel vano congelatore solo quando la temperatura è sufficientemente bassa (almeno $-18\text{ }^{\circ}\text{C}$).

Il tasto principale  di destra consente di accendere contemporaneamente vano frigorifero e vano congelatore.

Il compressore può accendersi con un ritardo di max. 8 minuti grazie a un posticipo programmato. Questo posticipo aumenta la durevolezza del compressore.

- Premere il tasto principale di destra  per accendere il vano frigorifero e il vano congelatore.

L'apparecchio inizia a raffreddare e il display temperatura indica la temperatura preimpostata nel vano congelatore. L'illuminazione interna del vano frigorifero si accende quando si apre lo sportello.

Accendere e spegnere l'apparecchio

Spegnere l'elettrodomestico

Se si visualizza la temperatura del vano congelatore, è possibile spegnere l'intero apparecchio.

- Tenere premuto il tasto principale di destra  per spegnere il vano frigorifero e il vano congelatore finché il display si spegne.

Il vano frigorifero e il vano congelatore sono spenti. Se così non fosse, è attivo il blocco (v. cap. "Altre impostazioni", par. "Disattivare blocco").

L'illuminazione interna del vano frigorifero si spegne e l'apparecchio non raffredda più.

Spegnere solo il vano frigorifero

È possibile spegnere solo il vano frigorifero e lasciare acceso il vano congelatore. Questa possibilità si rivela particolarmente utile ad es. nel periodo delle ferie.

Se sul display temperatura è visibile la temperatura del vano frigorifero, è possibile spegnere quest'ultimo.

- Tenere premuto il tasto On/Off di sinistra  per spegnere il vano frigorifero finché il display si spegne.

La luce interna e il display temperatura del vano frigorifero si spengono. Il vano frigorifero è spento. Sul display compare la temperatura del vano congelatore.

Riaccendere il vano frigorifero

È possibile riaccendere separatamente il vano frigorifero.

- Premere due volte il tasto di sinistra  per accendere il vano frigorifero.

Il display temperatura del vano frigorifero si accende. Il vano frigorifero inizia a raffreddare e la luce interna si accende a sportello aperto.

In caso di assenza prolungata

Se in caso di assenza prolungata non si pulisce l'apparecchio e lo si lascia spento e chiuso, all'interno potrebbe formarsi della muffa.

Pulire sempre l'apparecchio.

Se l'apparecchio non viene usato per un periodo di tempo prolungato, attenersi a quanto segue:

- spegnere l'elettrodomestico.
- Sfilare la spina dalla presa oppure disinserire l'interruttore principale dell'impianto elettrico.
- Pulire l'apparecchio e lasciarlo aperto per aerarlo abbastanza ed evitare che si formino odori sgradevoli.

Impostare la giusta temperatura è molto importante per la conservazione degli alimenti. Gli alimenti si deteriorano in fretta per via dei microrganismi, cosa che può essere impedita o rallentata con la giusta temperatura di conservazione. La temperatura influenza la velocità di sviluppo di tali microrganismi. Con temperature basse questi processi rallentano.

La temperatura all'interno dell'apparecchio sale,

- se lo sportello viene aperto frequentemente e rimane aperto per un certo periodo,
- quanti più alimenti vi vengono conservati,
- quanto più caldi sono gli alimenti introdotti nell'apparecchio,
- quanto più calda è la temperatura ambiente dell'elettrodomestico. L'apparecchio è predisposto per una determinata classe climatica (area temperatura ambiente), i cui limiti devono essere rispettati.

... nel vano frigorifero

Nel vano frigorifero si consiglia una temperatura di **4 °C**.

... nel vano congelatore

Per congelare alimenti freschi e conservarli a lungo è necessaria una temperatura di **-18 °C**. A questa temperatura la proliferazione di microrganismi è pressoché esclusa. Non appena la temperatura sale oltre i **-10 °C**, i microrganismi iniziano a proliferare e il periodo di conservazione dei prodotti alimentari si riduce. Per questo motivo si raccomanda espressamente di non ricongelare gli alimenti parzialmente o completamente scongelati, a meno che prima non vengano cotti. Le alte temperature consentono di eliminare i microrganismi.

La giusta temperatura

Display temperatura

Durante il normale funzionamento la spia temperatura a display indica la **temperatura impostata del vano frigorifero** o la **temperatura impostata del vano congelatore**.

Suggerimento: È possibile passare all'altra indicazione della temperatura, premendo il tasto  della zona desiderata.

La **temperatura visualizzata lampeggia**, se viene impostata un'altra temperatura.

La **temperatura impostata sul display del vano congelatore e il simbolo ** lampeggiano:

- la temperatura non è compresa tra i valori possibili.
- La temperatura nell'apparecchio è salita di diversi gradi, per indicare che si è verificata una perdita di freddo. Contemporaneamente suona un segnale acustico.

Questa breve perdita di freddo non è preoccupante se si verifica per i seguenti motivi:

- gli sportelli dell'apparecchio rimangono aperti più a lungo, p.es. per estrarre oppure conservare grandi quantitativi di alimenti.
- sono stati congelati alimenti freschi.

Impostare la temperatura nel vano frigorifero/vano congelatore

È possibile impostare la temperatura:

- nel vano frigorifero da 3 °C a 9 °C.
- nel vano congelatore da -16 °C a -26 °C.

Le temperature per il vano frigorifero e il vano congelatore possono essere impostate con il rispettivo tasto .

- Premere ripetutamente il tasto  per impostare la temperatura, finché si visualizza la temperatura desiderata.

La prima volta che si preme il tasto, lampeggia il valore dell'ultima temperatura impostata.

Poi la temperatura si modifica progressivamente; raggiunta l'impostazione più alta si riparte dall'impostazione più bassa.

Il nuovo valore temperatura si registra automaticamente in breve tempo e compare a display.

Si accende la temperatura impostata nel vano frigorifero. La temperatura impostata nel vano congelatore lampeggia fino a quando non viene effettivamente raggiunta.

Nell'apparecchio s'imposta lentamente la temperatura selezionata.

Suggerimento: se la temperatura è stata modificata, si consiglia di controllare l'indicazione **dopo circa 6 ore se l'apparecchio non è completamente carico e dopo circa 24 ore se l'apparecchio è carico**. Solo a questo punto è impostata la temperatura reale nell'apparecchio.

- Qualora la temperatura fosse troppo alta o troppo bassa dopo questo lasso di tempo, si consiglia di procedere nuovamente all'impostazione della temperatura.

Utilizzare SuperFrost e DynaCool

Funzione SuperFrost

Per congelare correttamente alimenti freschi occorre attivare la funzione SuperFrost prima che inizi il processo di congelamento.

In questo modo gli alimenti si congelano rapidamente e valore nutritivo, vitamine, aspetto e sapore rimangono inalterati.

Eccezioni:

- se si introducono nell'apparecchio alimenti già congelati.
- Se giornalmente si congela solo fino a 2 kg di alimenti.

Se a display compare la temperatura del vano congelatore, è possibile accendere la funzione SuperFrost.

Attivare la funzione SuperFrost

La funzione SuperFrost deve essere attivata **6 ore prima di sistemare** gli alimenti freschi nel congelatore. Se si desidera utilizzare la **massima capacità di congelamento**, attivare la funzione SuperFrost **24 ore prima**.

Il compressore può accendersi con un ritardo di max. 8 minuti grazie a un posticipo programmato. Questo posticipo aumenta la durevolezza del compressore.

- Premere brevemente il tasto ❄.

Il simbolo ❄ si accende. L'elettrodomestico funziona a pieno regime e la temperatura nel vano congelatore si abbassa.

Disattivare la funzione SuperFrost

La funzione SuperFrost si disattiva automaticamente dopo ca. 65 ore. Il simbolo ❄ si spegne e l'apparecchio raffredda nuovamente a regime normale.

Per risparmiare energia è possibile spegnere anzitempo la funzione SuperFrost.

- Premere il tasto ❄, così il simbolo ❄ si spegne.

L'elettrodomestico funziona nuovamente a potenza normale.

Funzione DynaCool

Senza il raffreddamento dinamico (DynaCool) all'interno del frigorifero si formano diverse zone di freddo causate dalla circolazione naturale dell'aria (l'aria fredda è più pesante e scende verso il basso). Utilizzare di conseguenza queste diverse zone di temperatura per conservare differenti tipi di alimenti (v. cap. "Uso corretto del frigorifero"). Volendo conservare una grande quantità di alimenti di tipo omogeneo (p. es. per una festa), grazie al raffreddamento dinamico è possibile creare una temperatura uniforme all'interno del frigorifero consentendo quindi anche un raffreddamento omogeneo degli alimenti. La temperatura può comunque essere ancora impostata.

L'uso del raffreddamento dinamico è indicato inoltre per:

- una temperatura ambiente alta a partire da ca. 30 °C)
- un'umidità dell'aria alta come p.es. nelle giornate estive

Se a display compare la temperatura del vano frigorifero, è possibile accendere la funzione DynaCool.

Attivare il raffreddamento dinamico



- Premere brevemente il tasto .

Il simbolo  si accende.

La ventola è pronta per l'uso e si attiva, quando è in funzione il compressore.

Disattivare il raffreddamento dinamico

Quando è attivo il raffreddamento dinamico, il consumo di energia è leggermente superiore alla norma. In condizioni normali si consiglia di disattivare questa funzione.

- Premere il tasto , così il simbolo  si spegne.

Per risparmiare energia elettrica, quando si apre lo sportello dell'apparecchio la ventola si spegne temporaneamente in modo automatico.

Allarmi temperatura e sportello

L'apparecchio è dotato di un sistema di allarme che si attiva quando la temperatura nel vano congelatore si innalza oppure per evitare perdite di freddo se gli sportelli rimangono inavvertitamente aperti.

Vano congelatore con allarme temperatura

Se la temperatura di congelamento sale a un livello critico, l'indicazione della temperatura e il simbolo  lampeggia. Inoltre suona il segnale acustico.

Se all'interno dell'elettrodomestico la temperatura è troppo alta, dipende dalla temperatura impostata.

I segnali acustico e visivo si attivano in questi casi:

- quando si accende l'elettrodomestico e la temperatura interna di una zona diverge troppo da quella impostata,
- Quando si scelgono o si prelevano alimenti dal congelatore ed entra molta aria ambiente calda.
- Quando vengono congelati grandi quantitativi di alimenti.
- Quando si congelano alimenti ancora caldi.
- Si è verificata un'interruzione della corrente.
- L'elettrodomestico è difettoso.

Terminata la condizione che ha fatto scattare l'allarme, il segnale acustico si disattiva, il display temperatura rimane acceso e il simbolo  si spegne.

 Pericolo per la salute a causa del deperimento degli alimenti.

Se per un periodo prolungato la temperatura è superiore a -18 °C , gli alimenti possono scongelarsi leggermente o del tutto. In questo modo si riduce la durata degli alimenti.

Controllare se gli alimenti si sono scongelati leggermente o del tutto. In tal caso consumare questi alimenti il prima possibile oppure cuocerli, prima di ricongelarli.

Allarme sportello

Se lo sportello rimane aperto più a lungo di 60 secondi, suona l'allarme acustico.

Il segnale acustico cessa di suonare quando si chiude lo sportello.

Disattivare il segnale acustico in anticipo

Qualora dovesse disturbare, il segnale acustico può essere comunque spento in anticipo.

■ Premere il tasto .

Il segnale acustico non suona più. Nel caso di allarme temperatura, il simbolo  rimane acceso, fino a quando lo stato di emergenza termina.

Modalità impostazioni

Alcune impostazioni dell'apparecchio possono essere effettuate solo in questa modalità.

| | |
|--------------------------------|---|
| Attivare/disattivare il blocco | c |
| Impostare la funzione Sabbath | 5 |

La modalità impostazioni è indicata a display dal simbolo '≡.

Di seguito sono riportate le indicazioni per selezionare la modalità d'impostazione e per modificare le impostazioni.

Attivare/disattivare il blocco

Con il blocco il congelatore non può essere spento inavvertitamente.

- Attivare il blocco

- Premere per ca. 5 secondi il tasto ❄.

Il simbolo '≡ si illumina e a display lampeggia 5.

La modalità di impostazione ora è attiva.

- Premere il tasto 🧊 del vano congelatore e a display lampeggia c.

- Premere brevemente il tasto ❄, per accedere alla funzione di blocco.

A display compare c1.

- Premere brevemente il tasto ❄, per attivare il blocco.

Il simbolo 🗄 si accende.

- Per uscire dalla modalità impostazioni premere il tasto principale destro ⏻ del vano congelatore.

A display compare la temperatura.

- Disattivare il blocco

- Premere per ca. 5 secondi il tasto ❄.

Il simbolo 🗄 e il simbolo '≡ si accendono e a display lampeggia 5.

La modalità di impostazione ora è attiva.

- Premere il tasto 🧊 del vano congelatore e a display lampeggia c.

- Premere brevemente il tasto ❄, per accedere alla funzione di blocco.

A display compare c0.

- Premere brevemente il tasto ❄, per disattivare il blocco.

Il simbolo 🗄 si spegne.

- Per uscire dalla modalità impostazioni premere il tasto principale ⏻ del vano congelatore.

A display compare la temperatura.

Altre impostazioni

Attivare/disattivare la modalità Sabbath

 Pericolo per la salute a causa del deterioramento degli alimenti.

Dal momento che un'eventuale interruzione di corrente non viene visualizzata mentre è attiva la modalità Sabbath, gli alimenti nel congelatore si possono scongelare leggermente o del tutto. In questo modo si riduce la durata degli alimenti.

Controllare se gli alimenti si sono scongelati leggermente o del tutto. In tal caso consumare questi alimenti il prima possibile oppure cuocerli, prima di ricongelarli.

Per rispettare le tradizioni religiose, l'elettrodomestico è dotato della modalità Sabbath.

Nel corso della modalità Sabbath le seguenti funzioni non sono attive:

- l'illuminazione interna a sportello aperto
- tutti i segnali acustici e visivi
- il display temperatura
- SuperFrost e DynaCool (qualora precedentemente attivati).

È possibile selezionare il tasto  per spegnere la modalità Sabbath.

La modalità Sabbath si disattiva in automatico dopo ca. 120 ore.

Controllare che gli sportelli siano ben chiusi dato che i segnali di allarme acustici e ottici sono disattivati.

- Attivare la modalità Sabbath

- Premere per ca. 5 secondi il tasto .

Il simbolo  si accende e a display lampeggia 5.

La modalità di impostazione ora è attiva.

- Premere brevemente il tasto , per visualizzare la funzione Sabbath.

A display compare 57.

- Premere brevemente il tasto , per confermare l'impostazione.

Il display si spegne e la modalità Sabbath è attiva.

- Disattivare la modalità Sabbath

- Premere brevemente due volte il tasto , per spegnere la modalità Sabbath.

Il simbolo  si accende e a display lampeggia 5.

La modalità di impostazione ora è attiva.

La modalità Sabbath non è attiva.

- Per uscire dalla modalità impostazioni premere il tasto principale .

 Pericolo di esplosione a causa di composti gassosi infiammabili.

I composti gassosi infiammabili possono incendiarsi a causa di componenti elettrici.

Non conservare nell'apparecchio sostanze esplosive o prodotti con gas combustibili (p.es. bombolette spray). Le bombolette spray sono riconoscibili dall'indicazione del contenuto o dal simbolo della fiamma. Gas eventualmente in uscita possono incendiarsi a causa di componenti elettrici.

 Pericolo di danneggiamento a causa di alimenti che contengono grassi o olio.

Se nell'apparecchio o nello sportello dell'apparecchio vengono conservati alimenti contenenti oli e grassi, accertarsi che il grasso che eventualmente fuoriesce non tocchi le parti dell'apparecchio in materiale plastico. Si possono formare delle crepe dovute a tensione e il materiale plastico potrebbe rompersi.

Accertarsi che il grasso eventualmente fuoriuscito non tocchi le parti dell'apparecchio in materiale plastico.

Aree di raffreddamento differenti

Per la naturale circolazione dell'aria, nel vano frigorifero si creano aree di temperatura differenti.

L'aria fredda, più pesante, scende nell'area inferiore del vano frigorifero. Sfruttate le diverse zone di raffreddamento per conservare gli alimenti!

Suggerimento: conservare gli alimenti disponendoli ordinatamente nel vano, di modo che l'aria possa circolare.

Se la circolazione dell'aria non è sufficiente, si riduce la potenza di raffreddamento e aumentano i consumi di energia elettrica.

non coprire la ventola situata sulla parete posteriore.

Suggerimento: non disporre gli alimenti in modo che tocchino la parete posteriore del vano frigorifero. Si potrebbero congelare e attaccare alla parete posteriore.

Questo frigorifero è dotato di raffreddamento dinamico automatico, per cui quando la ventola è in funzione all'interno del vano si imposta una temperatura uniforme. Le diverse zone di freddo sono in questo modo più omogenee in termini di temperatura.

Area con temperatura più alta

L'area con la temperatura più alta nel vano frigorifero si trova in alto nella zona anteriore e nello sportello. Utilizzare quest'area per conservare burro e formaggio. Il burro non si indurisce e si può quindi spalmare facilmente; il sapore del formaggio rimane inalterato.

Disposizione degli alimenti

Area con temperatura più bassa

L'area con la temperatura più bassa nel vano frigorifero si trova direttamente sopra i cassetti per la frutta e la verdura e sulla parete posteriore.

Utilizzare queste aree per conservare alimenti delicati e facilmente deperibili, come:

- pesce, carne, pollame,
- insaccati, pietanze cotte,
- pietanze o dolci contenenti uova o panna,
- pasta fresca, impasti per torte dolci/ salate o pizza,
- formaggi e latticini di latte non pastorizzato,
- verdura precotta confezionata,
- in generale alimenti freschi la cui data di scadenza si riferisce all'alimento conservato a una temperatura di almeno 4 °C.

Da non conservare in frigorifero

Non tutti gli alimenti sono idonei alla conservazione a temperature inferiori a 5 °C, perché sensibili al freddo. A seconda dell'alimento, in caso di una conservazione a temperature troppo basse si potrebbero presentare variazioni nell'aspetto, nella consistenza, nel gusto e/o nel contenuto di vitamine dell'alimento stesso.

Sono da considerarsi alimenti sensibili alle basse temperature:

- ananas, avocado, banana, melograno, mango, melone, papaya, frutto della passione, agrumi (come limoni, arance, mandarini, pompelmi),
- frutta non completamente matura,
- melanzane, cetrioli, patate, peperoni, pomodori, zucchine,
- formaggio duro (ad es. parmigiano, formaggio di montagna).

Indicazioni per l'acquisto degli alimenti

La premessa più importante per una lunga durata di conservazione è la freschezza iniziale degli alimenti, quando li si introduce nell'elettrodomestico. Tale freschezza iniziale è di fondamentale importanza.

Tenere presente anche la data di scadenza e la giusta temperatura di conservazione.

Non si dovrebbe interrompere la catena del freddo, ad es. quando si trasportano gli alimenti nell'automobile calda.

Suggerimento: quando si fa la spesa accertarsi di avere sempre con sé una borsa frigo e, una volta a casa, riporre immediatamente gli alimenti nell'apparecchio.

Corretta conservazione degli alimenti

Conservare gli alimenti nel vano frigorifero solo **confezionati o ben coperti**. In questo modo si evita l'assorbimento di odori esterni, la disidratazione degli alimenti e la trasmissione di eventuali germi. Questo vale particolarmente nel caso di alimenti di origine animale. Con un'impostazione corretta della temperatura e la relativa igiene, è possibile allungare notevolmente la conservazione degli alimenti.

Frutta e verdura

Frutta e verdura possono essere conservate senza imballaggi negli appositi cassetti del frigorifero.

Alimenti ricchi di proteine

Tenere presente che gli alimenti ricchi di proteine si deteriorano più facilmente. Questo vuol dire, per esempio, che i crostacei vanno a male più rapidamente del pesce mentre il pesce si conserva meno a lungo rispetto alla carne.

Disposizione degli alimenti all'interno del vano frigorifero

Spostare il balconcino/la mensola per bottiglie

Spostare i balconcini/le mensole per bottiglie nello sportello solo da vuote.

- Sollevare il balconcino/la mensola per bottiglie ed estrarli tirandoli verso di sé.
- Reinserire il balconcino dello sportello/la mensola per bottiglie nel punto desiderato. Accertarsi che il balconcino sia fissato e quindi stabile nelle apposite guide.

Spostare i ripiani

I ripiani sono stabili grazie ad appositi dispositivi di fissaggio per impedire che possano essere inavvertitamente estratti.

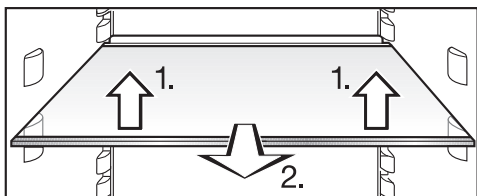

- I ripiani possono essere spostati a seconda dell'altezza degli alimenti:
1. sollevarli leggermente nella parte anteriore.
 2. Rimuoverli.

Il bordo di battuta del listello protettivo posteriore deve essere rivolto verso l'alto per evitare che gli alimenti tocchino il pannello posteriore e gelino.

- Quindi introdurli al livello desiderato.

Spostare o estrarre il sostegno per bottiglie

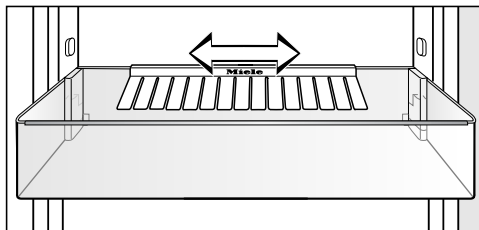

Il sostegno per bottiglie può essere spostato verso destra o verso sinistra. In questo modo si crea più spazio per le bevande contenute in confezioni di cartone.

Il sostegno può essere anche smontato, ad es. per pulirlo.

- Per farlo estrarre verso l'alto il sostegno dal bordo posteriore della mensola per bottiglie.

Dopo la pulizia è possibile rimontare il sostegno per bottiglie.

Disposizione degli alimenti all'interno del vano frigorifero

Spostare il supporto per bottiglie

Il supporto per bottiglie è disponibile come accessorio su richiesta (v. “Accessori - Accessori su richiesta”).

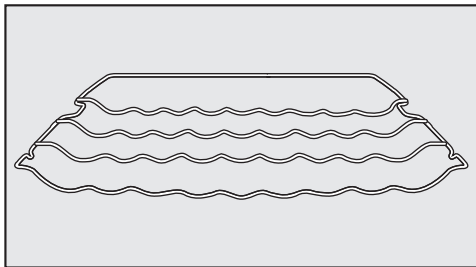

Il supporto per bottiglie può essere inserito in modo variabile nell'apparecchio.

- Sollevare leggermente il supporto sul davanti, tirarlo leggermente verso di sé, sganciarlo dalle guide e spostarlo verso l'alto o verso il basso.

L'asta posteriore di arresto deve essere rivolta verso l'alto affinché le bottiglie non tocchino la parete posteriore.

Il supporto per bottiglie è dotato di un dispositivo di arresto per evitare di estrarlo inavvertitamente.

Spostare i filtri antiodore

Il filtro antiodore con il supporto KKF-FF (Active AirClean) è disponibile come accessorio su richiesta (v. cap. “Accessori”, par. “Accessori su richiesta”).

Con alimenti dall'odore particolarmente intenso (p.es. formaggio saporito) fare attenzione a quanto segue:

- posizionare il supporto con i filtri antiodore sul ripiano dove verranno conservati questi alimenti.
- All'occorrenza sostituire i filtri antiodore prima del previsto.
- Posizionare altri filtri antiodore (con supporto) nell'elettrodomestico (v. cap. “Accessori”, par. “Accessori su richiesta”).

Il supporto dei filtri antiodore si posiziona sul listello protettivo posteriore della mensola o del ripiano.

- Per spostare il filtro antiodore, tirare il supporto del filtro antiodore verso l'alto e rimuoverlo dal listello protettivo.

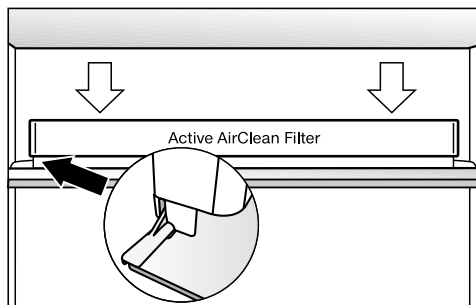

- Posizionare il supporto sul listello protettivo della mensola o del ripiano desiderati.

Congelamento e conservazione

Capacità massima di congelamento

Affinché gli alimenti congelino il più rapidamente possibile fino al nucleo, non superare la capacità massima di congelamento. La capacità massima di congelamento in un periodo di 24 ore è riportata sulla targhetta dati "Capacità di congelamento ...kg/24 h".

La capacità massima di congelamento indicata sulla targhetta dati è stata stabilita in base alla norma DIN EN ISO 15502.

Cosa succede quando si congelano alimenti freschi?

Si consiglia di congelare gli alimenti freschi il più rapidamente possibile affinché valore nutritivo, vitamine, colore e sapore rimangano invariati.

Più lenta è la fase di congelamento degli alimenti, più liquido defluisce dalle singole cellule negli interstizi. Il restringimento delle cellule è sensibilmente inferiore. Durante lo scongelamento, una piccola quantità di liquido giunta agli interstizi, può tornare alle cellule. In pratica l'alimento perde una grande quantità di liquido. Tale processo è riconoscibile dal liquido che si forma attorno agli alimenti durante la fase di scongelamento.

Se invece l'alimento viene congelato rapidamente, il liquido delle cellule non ha il tempo di fuoriuscire e giungere agli interstizi. Il restringimento delle cellule è sensibilmente inferiore. Durante lo scongelamento, la piccola quantità di liquido giunta agli interstizi, può tornare

alle cellule e la perdita di liquidi è molto ridotta. Intorno agli alimenti si forma solo una modesta quantità di liquidi.

Introdurre alimenti surgelati

Quando si conservano alimenti surgelati verificare già all'atto dell'acquisto,

- che la confezione sia integra,
 - la data di scadenza del prodotto e
 - la temperatura di raffreddamento del congelatore del negozio. Se la temperatura di raffreddamento è superiore ai -18 °C, la durata dei surgelati si riduce.
- Acquistare i surgelati per ultimi e avvolgerli in carta da giornale o sistemarli in un'apposita busta per surgelati fino all'introduzione nel vano congelatore di casa.
 - A casa mettere subito i surgelati nell'apparecchio.

 Non ricongelare alimenti leggermente o del tutto scongelati a meno che non siano stati precedentemente cotti.

Congelare alimenti freschi

Congelare solo alimenti freschi e di buona qualità.

Da sapere

- **Alimenti adatti al congelamento:** carne fresca, pollame, selvaggina, pesce, verdura, erbe, frutta cruda, latticini, dolci, residui di cibo, tuorlo e albume d'uovo e molti cibi precotti.
- **Alimenti non adatti al congelamento:** uva, insalata, rapanelli, panna acida, maionese, uova intere nel guscio, cipolla, mele e pere crude intere.
- Per mantenere invariati il colore, il sapore e la vitamina C, scottare la verdura prima di congelarla. Allo scopo immergere la verdura in porzioni per 2-3 minuti in acqua bollente. Scolarla e raffreddarla sotto l'acqua fredda. Infine sgocciolarla.
- La carne magra è molto più adatta al congelamento rispetto alla carne grassa e si conserva più a lungo.
- Utilizzare della pellicola trasparente per dividere cotolette, bistecche ecc. da congelare. Si impedisce così che gli alimenti si congelino in blocco.
- Non salare e insaporire con spezie cibi crudi e verdura scottata prima di congelarli; salare e insaporire solo leggermente gli alimenti. Alcune spezie infatti cambiano di intensità durante il processo di congelamento.

- Far raffreddare alimenti o bevande all'esterno dell'apparecchio per evitare che gli alimenti già surgelati possano iniziare a scongelarsi e per non aumentare il consumo di corrente.

Confezionare i surgelati

- Surgelare gli alimenti confezionati in porzioni.
- **Materiali adatti**
 - Pellicola di plastica
 - Sacchetti in polietilene
 - Pellicola di alluminio
 - Contenitori per surgelati
- **Materiali non adatti**
 - Carta da pacchi
 - Carta oleata
 - Cellofan
 - Sacchetti per l'immondizia
 - Sacchetti della spesa usati
- Far fuoriuscire l'aria dalla confezione.
- Chiudere l'imballaggio aderente all'alimento con
 - elastici di gomma
 - clip di plastica
 - filo oppure
 - nastro adesivo per surgelati.
- Suggerimento:** i sacchetti in polietilene possono essere anche sigillati con un apposito apparecchio.
- Annotare contenuto e data di congelamento sull'involucro.

Congelamento e conservazione

Prima di conservare gli alimenti

- Per una quantità superiore a 2 kg di alimenti freschi, poco prima di introdurre gli alimenti attivare la funzione SuperFrost (v. cap. “Utilizzo di SuperFrost e DynaCool”, par. “Funzione SuperFrost”).

Gli alimenti già presenti accumulano così una riserva di freddo.

Disposizione degli alimenti

 Pericolo di danneggiamento a causa di un carico pesante.

Un carico troppo pesante può danneggiare il cassetto del congelatore.

Rispettare i quantitativi massimi di carico di 20 kg per singolo cassetto del vano congelatore.

Gli alimenti da congelare non devono toccare alimenti già congelati, altrimenti questi ultimi possono iniziare a scongelarsi.

- Le confezioni devono essere asciutte per evitare che congelando si attacchino.

Se le fessure della ventola sono coperte, si riduce la potenza di raffreddamento e aumenta il consumo energetico.

Quando si introducono i surgelati fare attenzione a non coprire le fessure della ventola.

- Disporre gli alimenti su tutta la superficie nei cassetti del congelatore superiori.

Tempo di conservazione alimenti surgelati

La capacità di conservazione degli alimenti può variare di molto persino mantenendo la temperatura prevista di -18 °C. Anche nei prodotti surgelati si verificano processi di degradazione fortemente rallentati. A causa dell'ossigeno presente nell'aria ad es. il grasso può irrancidire. Per questo motivo la carne magra si conserva il doppio del tempo rispetto alla carne grassa.

I tempi di conservazione indicati sono valori indicativi per la durata di conservazione di svariati gruppi di alimenti nel vano congelatore.

| Gruppo di alimenti | Tempo di conservazione (mesi) |
|-----------------------|-------------------------------|
| Gelato | da 2 a 6 |
| Pane, dolci | da 2 a 6 |
| Formaggio | da 2 a 4 |
| Pesce, grasso | da 1 a 2 |
| Pesce, magro | da 1 a 5 |
| Insaccati, prosciutto | da 1 a 3 |
| Selvaggina, maiale | da 1 a 12 |
| Pollame, manzo | da 2 a 10 |
| Verdura, frutta | da 6 a 18 |
| Erbette | da 6 a 10 |

Per quanto riguarda i prodotti surgelati acquistati è necessario rispettare la data di scadenza indicata sulla confezione.

Congelamento e conservazione

Scongelare gli alimenti

Non ricongelare alimenti leggermente o del tutto scongelati a meno che non siano stati precedentemente cotti.

Come scongelare alimenti congelati:

- nel forno a microonde,
- nel forno con la modalità “Thermovent” oppure “Scongelare”,
- a temperatura ambiente,
- nel frigorifero (il freddo ceduto dai surgelati viene utilizzato per raffreddare gli altri alimenti presenti in frigo),
- nel forno a vapore.

Fette di carne e pesce possono essere disposte direttamente nella padella calda, anche se non sono completamente scongelate.

Scongelare **carne e pesce a pezzi** (ad es. carne macinata, pollo, filetto di pesce) senza che questi entrino in contatto con altri alimenti. Raccogliere il liquido di scongelamento ed eliminarlo accuratamente.

La **frutta** può essere scongelata a temperatura ambiente sia nella confezione, che in una terrina coperta.

La **verdura** può essere generalmente messa, ancora congelata, in acqua o olio bollente. Il tempo di cottura è leggermente inferiore rispetto al tempo necessario per preparare la verdura fresca, perché la struttura cellulare si è modificata.

Raffreddamento rapido di bevande

Se si introducono nel vano congelatore bottiglie affinché si raffreddino rapidamente, ricordarsi di **toglierle al più tardi dopo un'ora**. Se le bevande gelano, la bottiglia può scoppiare.

Utilizzare gli accessori

Preparare cubetti di ghiaccio

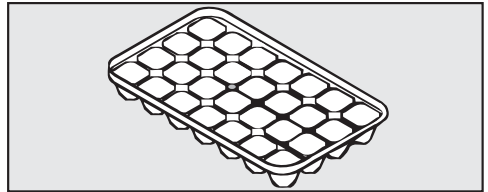

- Riempire la vaschetta del ghiaccio per tre quarti con acqua e posizionarla sul fondo di un cassetto.
- Per staccare la bacinella eventualmente attaccatasi sul fondo del vano congelatore usare un attrezzo non appuntito, ad esempio il manico di un cucchiaino.

Suggerimento: i cubetti possono essere facilmente estratti dalla vaschetta tenendola brevemente sotto acqua corrente.

Congelamento e conservazione

Disposizione degli alimenti

Estrarre il cassetto

I cassetti si possono estrarre per introdurre o prelevare alimenti oppure quando li si deve pulire.

Se si estrae un cassetto è possibile aumentare in modo flessibile il vano congelatore, ad es. per congelare grossi alimenti come un tacchino o della selvaggina.

Se si tolgono i cassetti del vano congelatore, accertarsi che il cassetto più in basso rimanga sempre nell'apparecchio!

- Estrarre completamente il cassetto e sollevarlo.

Vano frigorifero

La zona frigorifero si sbrina in automatico.

Quando il compressore è in funzione, sulla parete posteriore del vano frigorifero si possono formare brina o goccioline d'acqua. Non occorre eliminarle poiché esse evaporano automaticamente grazie al calore del compressore.

L'acqua di sbrinamento scorre in una canaletta di raccolta e attraverso un foro di scarico nel sistema di evaporazione sul retro dell'apparecchio.

Pulire la canaletta dell'acqua di sbrinamento e il foro di deflusso. L'acqua di sbrinamento deve poter defluire sempre senza impedimenti.

Vano congelatore

L'elettrodomestico è dotato di sistema "NoFrost", grazie al quale si sbrina automaticamente.

L'umidità che ne deriva si deposita sull'evaporatore; di tanto in tanto si sbrina ed evapora automaticamente.

Grazie allo sbrinamento automatico nel vano congelatore non si forma mai ghiaccio. Gli alimenti non iniziano a scongelarsi grazie a questo particolare sistema.

Pulizia e manutenzione

Fare attenzione che non giunga dell'acqua all'elettronica o all'illuminazione.

 Pericolo di danneggiamento a causa della penetrazione di umidità. Il vapore di un apparecchio a vapore può danneggiare le plastiche e i componenti elettrici.

Non utilizzare mai un apparecchio a vapore per pulire l'elettrodomestico.

Attraverso la canaletta destinata allo scarico dell'acqua di sbrinamento non deve scorrere nessun liquido di pulizia.

Non rimuovere la targhetta dati dall'interno dell'elettrodomestico. In caso di guasti è necessaria.

Indicazioni sui prodotti per la pulizia

All'interno del frigorifero utilizzare solo prodotti per la pulizia che non possano compromettere gli alimenti.

Per non danneggiare le superfici, per la pulizia **evitare** di usare

- detersivi contenenti soda, ammoniaca, acidi o cloruri,
- prodotti anticalcare,
- detersivi abrasivi, ad es. polveri o latte abrasivi, pietre di pulizia (cleaning stone),
- detersivi contenenti solventi,
- detersivi per acciaio inossidabile,
- detersivi per lavastoviglie,
- spray per forno,
- detersivi per vetro,
- spugne dure abrasive e spazzole, ad es. pagliette o spugne per i piatti,
- gomme cancella-sporco,
- raschietti affilati in metallo.

Per la pulizia si consiglia un panno in spugna pulito, dell'acqua tiepida e un po' di detersivo per i piatti.

Indicazioni importanti per la pulizia si trovano alle pagine seguenti.

Operazioni preliminari

- Spegnere l'elettrodomestico.

Il display si spegne e l'elettrodomestico non raffredda più.

- Sfilare la spina dalla presa oppure disinserire l'interruttore principale dell'impianto elettrico.
- Togliere gli alimenti dal congelatore e conservarli in un luogo fresco.
- Rimuovere i balconcini e le mensole per bottiglie dallo sportello dall'elettrodomestico.
- Rimuovere i cassetti del congelatore.
- Per pulirle, smontare tutte le ulteriori parti interne, estraibili dall'elettrodomestico.

Smontare il ripiano

- Appoggiare il ripiano su una base morbida (p.es. uno strofinaccio) sul piano di lavoro.

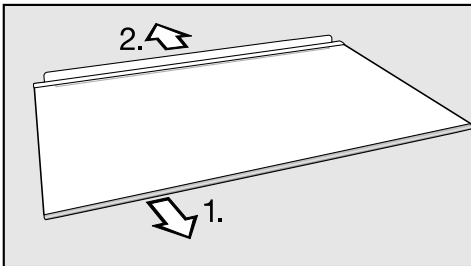

- Prima di procedere alla pulizia rimuovere dal ripiano il listello in plastica e il listello protettivo posteriore.

1. Togliere dal ripiano il listello in plastica cominciando da una parte.
2. Rimuovere il listello protettivo.

- Dopo i lavori di pulizia, riposizionare il listello in plastica e il listello di protezione sul ripiano.

Pulizia e manutenzione

Pulire il vano interno e gli accessori

L'apparecchio deve essere pulito regolarmente, almeno una volta al mese.

Non far seccare le impurità, ma rimuoverle subito.

- Pulire i **vani interni** servendosi di un panno in spugna pulito, dell'acqua tiepida e un po' di detersivo per i piatti.
- Ultimate le operazioni di pulizia, risciacquare con acqua pulita e asciugare con un panno.

Rimuovere i listelli in plastica prima di lavare i ripiani o i balconcini in lavastoviglie.

I seguenti pezzi **non si possono lavare in lavastoviglie**:

- i listelli in plastica
- tutti i cassetti e i relativi coperchi (presenti a seconda del modello).
- Pulire questi accessori a mano.

 Pericolo di danneggiamento a causa delle temperature troppo elevate in lavastoviglie.

Alcune parti dell'apparecchio possono diventare inutilizzabili o addirittura deformarsi a causa del lavaggio in lavastoviglie a una temperatura superiore a 55 °C.

Per le parti adatte al lavaggio in lavastoviglie scegliere esclusivamente programmi che utilizzano una temperatura max. di 55 °C.

Le parti in materiale plastico possono tingersi nella lavastoviglie se vengono a contatto con sostanze coloranti presenti nei residui di cibo, ad es. carote, pomodori e ketchup. Questa decolorazione non pregiudica la stabilità dei pezzi.

I seguenti pezzi **si possono lavare in lavastoviglie**:

- il sostegno per bottiglie, il contenitore per le uova, la vaschetta dei cubetti di ghiaccio (in dotazione a seconda del modello)
- la mensola per bottiglie e i balconcini dello sportello (senza listello in plastica)
- i ripiani di appoggio (senza listelli e senza parti serigrafate)
- il supporto per i filtri antiodore (disponibile come accessorio su richiesta)
- Pulire spesso la canaletta e il foro di scarico dell'acqua di sbrinamento del vano frigorifero con l'ausilio di uno stuzzicadenti o simili affinché l'acqua possa scorrere senza impedimenti.

- Lasciare aperto l'apparecchio ancora per un po' di tempo per aerarlo abbastanza e per evitare che si formino odori sgradevoli.

Pulire il pannello frontale e le pareti laterali

Se lo sporco agisce a lungo, a determinate condizioni diventa impossibile eliminarlo. Le superfici potrebbero decolorarsi o alterarsi.

Rimuovere subito lo sporco dal pannello frontale e dalle pareti laterali.

Tutte le superfici si graffiano facilmente. Se si trattano con prodotti non adeguati possono subire anche alterazioni di colore o modifiche. Leggere le informazioni riportate all'inizio del presente capitolo "Indicazioni sui prodotti per la pulizia".

- Pulire le superfici con una spugna pulita, poco detersivo per i piatti e dell'acqua calda. Per la pulizia è adatto anche un panno in microfibra leggermente inumidito senza detersivo.
- Ultimate le operazioni di pulizia, risciacquare con acqua pulita e asciugare con un panno morbido.

Per gli apparecchi in acciaio inox

Frontale della macchina

 Pericolo di danneggiamento a causa di una pulizia errata.

Il rivestimento delle superfici (CleanSteel) si danneggia.

Non pulire queste superfici con prodotti specifici per acciaio inossidabile.

Il frontale dell'apparecchio e la superficie dello sportello sono dotati di un rivestimento pregiato in CleanSteel, che protegge dallo sporco e ne facilita la pulizia.

Pulire le fessure di aerazione e fuoriuscita dell'aria

Eventuali depositi di polvere accrescono il consumo di energia elettrica.

- Pulire con regolarità la griglia di aerazione servendosi di un pennello o dell'aspirapolvere (utilizzare ad es. il pennello per aspirapolvere Miele).

Pulizia e manutenzione

Parte posteriore - pulire il compressore e la griglia in metallo

Eventuali depositi di polvere accrescono il consumo di energia elettrica.

 Pericolo di danneggiamento a causa di una pulizia errata.
Cavi o altri componenti si possono crepare, piegare o danneggiare.
Pulire con cautela il compressore e la griglia in metallo.

Il compressore e la griglia in metallo (scambiatore di calore) sulla parte posteriore dell'apparecchio dovrebbero essere puliti almeno una volta all'anno.

Pulire la guarnizione sportello

Se la guarnizione sportello fosse danneggiata o fuoriuscita dalla scanalatura, lo sportello non si chiude correttamente e la potenza refrigerante diminuisce. Nel vano interno si forma dell'acqua di condensa, che potrebbe congelare.

Non danneggiare la guarnizione sportello e fare attenzione che la guarnizione non fuoriesca dalla scanalatura.

 Pericolo di danneggiamento a causa di una pulizia errata.

La guarnizione dello sportello trattata con oli o grassi può diventare porosa.

Non trattare la guarnizione dello sportello con oli o grassi.

- Pulire regolarmente la guarnizione dello sportello con acqua pulita e asciugarla infine accuratamente con un panno.

Utilizzare l'apparecchio dopo la pulizia

- Sistemare tutte le parti nel frigorifero.
- Inserire la spina nella presa di corrente elettrica e accendere l'elettrodomestico.
- Attivare la funzione SuperFrost affinché il congelatore raffreddi rapidamente.
- Reintrodurre gli alimenti nell'elettrodomestico e chiudere lo sportello.
- Inserire i cassetti di congelamento con gli alimenti nel vano congelatore e chiudere lo sportello.
- Disattivare la funzione SuperFrost premendo l'apposito tasto, quando si raggiunge una temperatura nel vano congelatore di almeno -18 °C.

Sostituire i filtri antiodore

Il filtro antiodore con il supporto KKF-FF (Active AirClean) è disponibile come accessorio su richiesta (v. cap. "Descrizione apparecchio", par. "Accessori su richiesta").

Sostituire ca. ogni 6 mesi i filtri antiodore nel supporto.

I filtri antiodore sostituibili KKF-RF si possono acquistare presso l'assistenza tecnica autorizzata Miele, presso i rivenditori specializzati o sul sito internet di Miele.

Suggerimento: il supporto per i filtri antiodore è adatto al lavaggio in lavastoviglie.

- Rimuovere il supporto per i filtri antiodore dal ripiano tirandolo verso l'alto.

I filtri antiodore impiegati non devono toccare la parete posteriore dell'apparecchio, perché a causa dell'umidità potrebbero incollarsi a quest'ultima.

Inserire i nuovi filtri antiodore il più a fondo possibile nel supporto, di modo che non sporgano dal bordo del supporto.

Pulizia e manutenzione

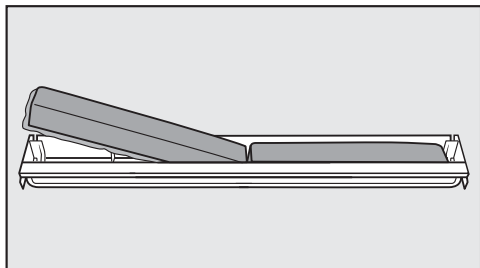

- Estrarre entrambi i filtri antiodore e inserire i nuovi filtri con il bordo circolare nel supporto verso il basso.

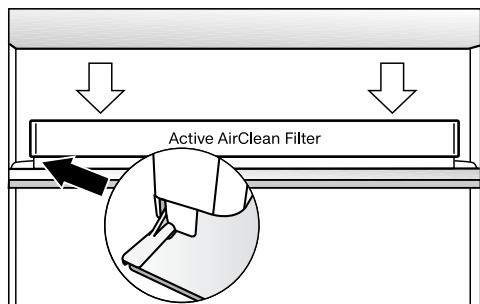

- Applicare la sede del filtro centralmente sul bordo posteriore del ripiano affinché si agganci.

Guasti, cosa fare...

La maggior parte dei guasti che si verificano durante l'uso quotidiano della macchina può essere eliminata personalmente, senza difficoltà. In molti casi è possibile risparmiare tempo e costi senza doversi necessariamente rivolgere all'assistenza tecnica.

Le tabelle che seguono sono un aiuto per individuare e possibilmente eliminare le cause dei guasti.

Fino a che il guasto non sarà risolto, non aprire lo sportello dell'elettrodomestico per evitare perdite di freddo.

| Problema | Causa e rimedio |
|--|---|
| L'apparecchio non ha potere refrigerante e la luce interna non funziona con lo sportello aperto del vano frigorifero. | L'apparecchio non è acceso. ■ Accendere l'apparecchio. |
| | La spina non è inserita correttamente nella presa elettrica. ■ Inserire la spina nella presa. |
| | L'interruttore generale dell'impianto elettrico è scattato, in caso contrario l'apparecchio, la tensione di rete o un altro apparecchio potrebbero essere difettosi. ■ Rivolgersi a un elettricista qualificato oppure all'assistenza tecnica Miele. |
| Il compressore si attiva più frequentemente e più a lungo; la temperatura interna è troppo bassa. | Le fessure di aerazione e sfiato sono ostruite o impolverate. ■ Non coprire mai le fessure di aerazione e sfiato. ■ Eliminare la polvere eventualmente presente su queste fessure con regolarità. |

Guasti, cosa fare...



| Problema | Causa e rimedio |
|----------|--|
| | <p>Gli sportelli dell'apparecchio sono stati aperti frequentemente oppure sono stati congelati grandi quantitativi di alimenti freschi.</p> <ul style="list-style-type: none">■ Aprire gli sportelli solo all'occorrenza e per il minor tempo possibile. <p>La temperatura necessaria si imposta dopo breve tempo di nuovo in automatico.</p> |
| | <p>Gli sportelli non sono chiusi bene. È possibile che nel vano congelatore si sia già formato uno spesso strato di ghiaccio.</p> <ul style="list-style-type: none">■ Chiudere gli sportelli. <p>La temperatura necessaria si imposta dopo breve tempo di nuovo in automatico.</p> <p>Qualora si fosse già formato uno spesso strato di ghiaccio, si riduce la potenza refrigerante e aumentano i consumi di energia elettrica.</p> <ul style="list-style-type: none">■ Sbrinare l'elettrodomestico e pulirlo. |
| | <p>La temperatura ambiente è troppo alta. Più alta è la temperatura ambiente, più di frequente si attiva il compressore.</p> <ul style="list-style-type: none">■ Seguire le indicazioni riportate al cap. "Indicazioni di posizionamento", capoverso "Posizionamento". |
| | <p>È stata impostata una temperatura troppo bassa.</p> <ul style="list-style-type: none">■ Correggere l'impostazione della temperatura. |
| | <p>Una grande quantità di alimenti è stata congelata in una volta sola.</p> <ul style="list-style-type: none">■ Seguire le indicazioni riportate al capitolo "Congelamento e conservazione". |
| | <p>La funzione SuperFrost è ancora accesa.</p> <ul style="list-style-type: none">■ Per risparmiare energia è possibile spegnere anzitempo la funzione SuperFrost. |

Guasti, cosa fare...



| Problema | Causa e rimedio |
|--|--|
| <p>Il compressore si attiva meno di frequente e per periodi più brevi; la temperatura interna aumenta.</p> | <p>Non è un guasto. La temperatura impostata è troppo alta.</p> <ul style="list-style-type: none"> ■ Correggere l'impostazione della temperatura. ■ Controllare di nuovo la temperatura dopo 24 ore. <p>Gli alimenti congelati iniziano a scongelarsi. Non è stata raggiunta la temperatura ambiente in base alla quale è stato impostato l'elettrodomestico. Il compressore si attiva troppo raramente, se la temperatura è troppo bassa. Per questo nel congelatore la temperatura diventa troppo alta.</p> <ul style="list-style-type: none"> ■ Seguire le indicazioni riportate al cap. "Indicazioni di posizionamento", par. "Posizionamento". ■ Aumentare la temperatura ambiente. |
| <p>Il compressore funziona costantemente.</p> | <p>Non è un guasto. Per risparmiare energia, il compressore funziona con un numero inferiore di giri se non deve raffreddare l'apparecchio. In questo modo aumenta il tempo di funzionamento del compressore.</p> |
| <p>La guarnizione sportello è danneggiata o dovrebbe essere sostituita.</p> | <p>Si può sostituire la guarnizione sportello senza attrezzi.</p> <ul style="list-style-type: none"> ■ Sostituire la guarnizione sportello. È reperibile presso i rivenditori specializzati o il servizio di assistenza tecnica Miele. |
| <p>L'elettrodomestico è ricoperto di brina/ghiaccio oppure all'interno si forma dell'acqua di condensa.</p> | <p>La guarnizione sportello è fuoriuscita dalla scanalatura.</p> <ul style="list-style-type: none"> ■ Verificare che la guarnizione sportello si trovi correttamente nella scanalatura. <p>La guarnizione sportello è danneggiata.</p> <ul style="list-style-type: none"> ■ Controllare se la guarnizione dello sportello è danneggiata. |

Guasti, cosa fare...

Segnalazioni a display

| Segnalazione | Causa e rimedio |
|---|---|
| A display lampeggia il simbolo di allarme  e l'indicazione della temperatura. | <p>È stato attivato l'allarme temperatura (v. anche "Allarme temperatura e allarme sportello"): il vano congelatore a seconda della temperatura impostata è troppo caldo o troppo freddo.</p> <p>I motivi possono essere:</p> <ul style="list-style-type: none">– lo sportello è stato aperto frequentemente– è stata congelata una grande quantità di alimenti freschi senza accendere la funzione SuperFrost– si è verificata un'interruzione della corrente prolungata. <p>■ Eliminare la condizione che ha causato l'allarme.</p> <p>Terminata la condizione che ha fatto scattare l'allarme, il simbolo di allarme  si spegne.</p> <p>■ A seconda della temperatura controllare che gli alimenti non abbiano iniziato a scongelarsi o si siano scongelati del tutto. In caso affermativo, consumare i prodotti o congelarli di nuovo solo dopo averli cotti.</p> |
| A display appare "F0 fino a F9". | <p>Si tratta di un guasto.</p> <p>■ Contattare il servizio di assistenza tecnica Miele.</p> |
| A display si accende il simbolo , l'apparecchio non raffredda, tuttavia sia i comandi che la luce interna funzionano. | <p>È attiva la modalità fiera. Questa modalità consente ai rivenditori di presentare l'apparecchio senza azionare il raffreddamento. Per l'uso domestico questa funzione non è necessaria.</p> <p>■ Chiedere al servizio di assistenza come spegnere la modalità fiera.</p> |

L'illuminazione interna non funziona

| Problema | Causa e rimedio |
|---|---|
| <p>L'illuminazione interna non funziona.</p> | <p>L'apparecchio o il vano frigorifero non sono accesi.</p> <ul style="list-style-type: none"> ■ Accendere l'apparecchio o il vano frigorifero. |
| | <p>È attiva la modalità Sabbath: il display è scuro e l'elettrodomestico raffredda.</p> <ul style="list-style-type: none"> ■ Premere il tasto SuperFrost per uscire dalla modalità Sabbath. <p>Quindi a display compare la temperatura e l'illuminazione interna si accende (v. cap. "Altre impostazioni", par. "Attivare/disattivare modalità Sabbath").</p> |
| | <p>La luce si spegne automaticamente per surriscaldamento se lo sportello rimane aperto per ca. 15 minuti. Qualora non fosse questo il motivo, si è verificato un guasto.</p> |
| | <div style="border: 1px solid gray; padding: 5px; margin-bottom: 10px;"> <p> Pericolo di scossa elettrica per la presenza di cavi esposti.</p> <p>Quando si rimuove la copertura della luce è possibile venire a contatto con parti che conducono corrente.</p> <p>Non togliere la copertura della luce. L'illuminazione a LED può essere riparata e sostituita esclusivamente dall'assistenza tecnica autorizzata Miele.</p> </div> <div style="border: 1px solid gray; padding: 5px;"> <p> Pericolo di ferirsi con le luci a LED!</p> <p>Questa illuminazione corrisponde al gruppo rischio RG2. Se la copertura è difettosa, è possibile compromettere la vista.</p> <p>In caso di copertura della lampadina difettosa non osservare la luce con strumenti ottici da vicino (una lente di ingrandimento o simili)</p> </div> <ul style="list-style-type: none"> ■ Contattare il servizio di assistenza tecnica Miele. |

Guasti, cosa fare...

Problemi generali con l'apparecchio

| Problema | Causa e rimedio |
|--|---|
| Lo sportello del vano congelatore non si apre più volte di seguito? | Non è un guasto. A causa del risucchio che si verifica quando si chiude lo sportello, è necessario aspettare ca. 1 minuto per poterlo aprire senza sforzo. |
| I surgelati si sono attaccati sul fondo. | La confezione degli alimenti non era asciutta quando sono stati conservati. ■ Staccare i surgelati con un attrezzo non appuntito, ad es. il manico di un cucchiaino. |
| L'apparecchio è caldo sulle pareti esterne. | Non è un guasto. Il calore generato dalla produzione di freddo viene utilizzato per evitare la formazione e il deposito di condensa. |

Possibili cause di rumori

| Rumori “normali” | A cosa attribuirli? |
|---|---|
| Ronzio | Il ronzio deriva dal motore (compressore). Per breve tempo può diventare più forte quando si accende il motore. |
| Gorgoglio | Il gorgoglio deriva dal refrigerante, che scorre nei tubi. |
| Clic | Questo rumore è percettibile quando il termostato accende o spegne il motore. |
| Fruscio | Si genera un leggero fruscio causato dalla circolazione dell'aria nei vani interni. |
| Scricchiolio | Gli scricchiolii sono causati dalla dilatazione del materiale nell'apparecchio. |
| Si tenga presente che i rumori del motore e di corrente nel circuito del freddo sono inevitabili. | |

| Rumori | Causa e rimedio |
|-------------------------------------|---|
| Strepito, cigolio, tintinnio | L'apparecchio non è in piano. Sistemarlo correttamente servendosi di una livella a bolla d'aria. Servirsi dei piedini sotto l'apparecchio oppure inserire uno spessore. |
| | L'apparecchio tocca mobili o apparecchiature vicine. Scostarlo. |
| | Cassetti o ripiani traballano o sono incastrati. Controllare le parti mobili ed eventualmente reinserirle. |
| | Bottiglie o recipienti si toccano. Scostarli leggermente. |
| | Il supporto del cavo per il trasporto è ancora appeso alla parete posteriore. Rimuoverlo. |

Assistenza tecnica

Contatti in caso di guasto

In caso di guasto che non si è in grado di risolvere da soli, contattare il negozio specializzato Miele o il servizio di assistenza tecnica Miele.

Il numero di telefono dell'assistenza tecnica Miele si trova in fondo alle presenti istruzioni.

Indicare sempre il modello e il numero di fabbricazione dell'apparecchio. Questi dati possono essere rilevati dalla targhetta dati.

I dati sono riportati sulla targhetta nella parte anteriore dell'elettrodomestico.

Garanzia

La durata della garanzia prevista dalla legislazione vigente è di 2 anni.

Per ulteriori informazioni sulle condizioni di garanzia rivolgersi all'assistenza tecnica Miele.

L'apparecchio è pronto per essere collegato a corrente alternata 50 Hz, 220 – 240 V.

La protezione deve essere di almeno 10 A.

L'elettrodomestico può essere allacciato solo a una presa elettrica realizzata a regola d'arte. L'impianto elettrico deve essere realizzato a regola d'arte (VDE 0100) e nel rispetto delle norme vigenti.

In caso di emergenza si deve poter staccare velocemente l'apparecchio dalla corrente elettrica. Per questo motivo la presa non deve trovarsi dietro l'apparecchio e deve essere facilmente accessibile.

Qualora dopo l'incasso la presa non fosse più accessibile, deve essere disposto da parte dell'installatore un dispositivo di separazione per ogni polo. L'apertura tra i contatti deve essere di almeno 3 mm. Ad es. interruttori di sicurezza LS, fusibili e protezione (EN 60335).

La presa elettrica e il cavo di collegamento non devono toccare la parte posteriore dell'apparecchio in quanto potrebbero rimanere danneggiati dalle vibrazioni dell'apparecchio. Di conseguenza potrebbe verificarsi un corto circuito.

Non collegare altri elettrodomestici alle prese poste dietro l'apparecchio.

Non usare prolunghe per il collegamento. La sicurezza elettrica non sarebbe garantita. Pericolo di surriscaldamento!

L'apparecchio non può essere allacciato agli inverter a isola, utilizzati solitamente per fonti di energia alternative, per es. **energia solare**.

All'atto dell'accensione si verificherebbe uno spegnimento di sicurezza a causa dei picchi di tensione. I componenti elettronici potrebbero danneggiarsi! L'elettronica potrebbe subire dei danni! Non collegare l'elettrodomestico utilizzando le **spine a risparmio energetico**, perché l'alimentazione di energia è ridotta e l'apparecchio si surriscalda.

Se si rende necessario sostituire il cavo di collegamento, i lavori dovranno essere effettuati da un elettricista qualificato.

Indicazioni di posizionamento

 Pericolo di incendio e danneggiamento a causa di apparecchi che rilasciano calore.

Gli apparecchi che rilasciano calore possono incendiarsi e incendiare l'elettrodomestico.

Non posizionare apparecchi che rilasciano calore come ad es. mini-forni, zone cottura doppie o tostapane sull'elettrodomestico.

 Pericolo di incendio e di danneggiamento a causa di fiamme libere.

Le fiamme libere possono incendiare l'apparecchio.

Tenere le fiamme libere, come p.es. una candela, lontane dall'apparecchio.

Disposizione Side-by-Side

 Pericolo di danneggiamento a causa della condensa sulle pareti esterne dell'apparecchio.

In caso di umidità elevata la condensa può depositarsi sulle pareti esterne dell'apparecchio e causarne la corrosione.

Non posizionare l'uno sull'altro nessun apparecchio del freddo.

L'apparecchio non può essere collocato "side-by-side", perché non è dotato di riscaldamento integrato nelle pareti laterali.

Informarsi presso il rivenditore sulle possibili combinazioni dell'apparecchio.

Luogo di posizionamento

Un ambiente secco e con possibilità di aerazione è l'ideale.

Al momento di scegliere il luogo di posizionamento tenere conto che il consumo energetico dell'elettrodomestico aumenta se nelle immediate vicinanze si trovano il riscaldamento, una cucina elettrica o altre fonti di calore. Anche i raggi diretti del sole sono da evitare. Più elevata è la temperatura ambiente, più a lungo il compressore rimane in funzione e di conseguenza il consumo di energia elettrica aumenta.

Al momento di incassare l'elettrodomestico osservare che:

- la presa non deve trovarsi dietro l'elettrodomestico e in caso di necessità deve essere facilmente raggiungibile.
- La spina e il cavo elettrico non devono toccare la parete posteriore dell'apparecchio perché potrebbero rimanere danneggiati dalle vibrazioni.
- Non collegare altri elettrodomestici alle prese poste dietro l'elettrodomestico.

 Pericolo di danneggiamento a causa della condensa sulle pareti esterne dell'apparecchio.

In caso di umidità elevata la condensa può depositarsi sulle pareti esterne dell'apparecchio e causarne la corrosione.

Per prevenire il fenomeno, posizionare l'apparecchio in un ambiente asciutto e/o climatizzato dotato di sufficiente aerazione.

Dopo l'incasso assicurarsi che gli sportelli chiudano correttamente, siano rispettate le sezioni di aerazione e fuoriuscita dell'aria indicate e che tutto l'apparecchio sia stato incassato, come descritto.

Classe climatica

L'elettrodomestico è predisposto per una determinata classe climatica (area temperatura ambiente), i cui limiti devono essere rispettati. La classe climatica è indicata sulla targhetta dati nel vano interno dell'elettrodomestico.

| Classe climatica | Temperatura ambiente |
|------------------|----------------------|
| SN | da +10°C a +32°C |
| N | da +16°C a +32°C |
| ST | da +16°C a +38°C |
| T | da +16°C a +43°C |

Se la temperatura ambiente è inferiore ai dati indicati, il compressore rimarrà inattivo per un intervallo più lungo. Conseguentemente la temperatura all'interno dell'elettrodomestico può salire e provocare danni.

Indicazioni di posizionamento

Aerazione e sfiato dell'aria

⚠ Pericolo di incendio e danneggiamento a causa di aerazione insufficiente.

Se l'apparecchio non è sufficientemente aerato, il compressore si aziona più spesso e funziona per un periodo prolungato. Questo causa un eccessivo consumo di energia elettrica e anche la temperatura di funzionamento del compressore aumenta: due situazioni che potrebbero danneggiare il compressore.

Garantire un'aerazione e una fuoriuscita ottimali dell'aria dall'apparecchio.

Rispettare assolutamente le fessure di aerazione e fuoriuscita dell'aria indicate. Non coprire o ostruire le fessure di aerazione e fuoriuscita dell'aria.

L'aria sulla parete posteriore del frigo/congelatore si riscalda.

Montare i distanziatori da parete in dotazione

Utilizzare i distanziatori da parete in modo da raggiungere il consumo energetico dichiarato ed evitare la formazione di acqua di condensa. Con i distanziatori da parete montati aumenta la profondità dell'apparecchio di ca. 35 mm. Se non si utilizzano i distanziatori da parete, questo non ha alcun influsso sulla funzionalità dell'apparecchio. Tuttavia in caso di piccole distanze dal muro aumenta leggermente il consumo energetico di questo apparecchio.

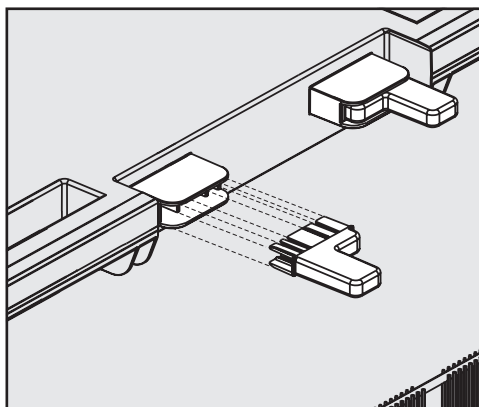

- Montare i distanziatori da parete sul lato posteriore dell'apparecchio in alto tra le maniglie di trasporto.

Installare l'apparecchio

 Pericolo di ferimento e danneggiamento a causa del ribaltamento dell'apparecchio.

Se l'apparecchio viene posizionato da una sola persona, sussiste pericolo di ferimento e danneggiamento. Per le operazioni d'incasso farsi aiutare da un'altra persona.

 Pericolo di danneggiamento del pavimento.

Il movimento dell'apparecchio può causare danni al pavimento. Fare particolare attenzione quando si sposta l'apparecchio su pavimenti delicati, onde evitare di danneggiarli.

Per facilitare il posizionamento, sul lato posteriore dell'apparecchio si trovano delle maniglie di trasporto in alto e dei pattini di trasporto in basso.

Suggerimento: Installare l'apparecchio vuoto.

- Posizionare l'apparecchio il più possibile vicino al luogo d'incasso previsto.
- Staccare il cavo di alimentazione elettrica dal retro dell'apparecchio.
- Staccare dapprima il portacavo sul retro dell'apparecchio.
- Facendo attenzione, spostare l'apparecchio verso il luogo d'incasso previsto.
- Posizionare l'apparecchio con i distanziatori da parete (se montati) o con il lato posteriore contro la parete.

Registrare l'apparecchio

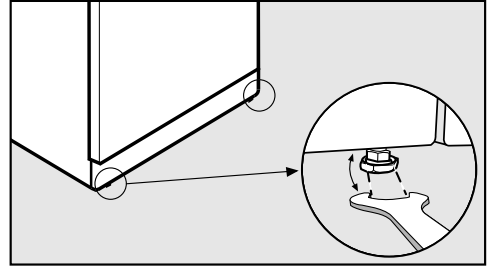

- Registrare l'apparecchio in posizione stabile e piana servendosi dei piedini regolabili anteriori e della chiave inglese in dotazione.

Sostegno sportello apparecchio

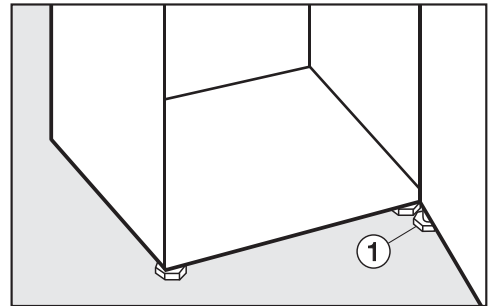

- Svitare con la chiave allegata **in ogni caso** il piedino ① sul supporto inferiore finché poggia sul pavimento. Poi svitarlo ulteriormente di $\frac{1}{4}$ di rotazione.

Indicazioni di posizionamento

Incassare l'apparecchio in una fila di mobili da cucina

⚠ Pericolo di incendio e danneggiamento a causa di aerazione insufficiente.

Se l'apparecchio non è sufficientemente aerato, il compressore si aziona più spesso e funziona per un periodo prolungato. Questo causa un eccessivo consumo di energia elettrica e anche la temperatura di funzionamento del compressore aumenta: due situazioni che potrebbero danneggiare il compressore.

Garantire un'aerazione e una fuoriuscita ottimali dell'aria dall'apparecchio.

Rispettare assolutamente le fessure di aerazione e fuoriuscita dell'aria indicate. Non coprire o ostruire le fessure di aerazione e fuoriuscita dell'aria.

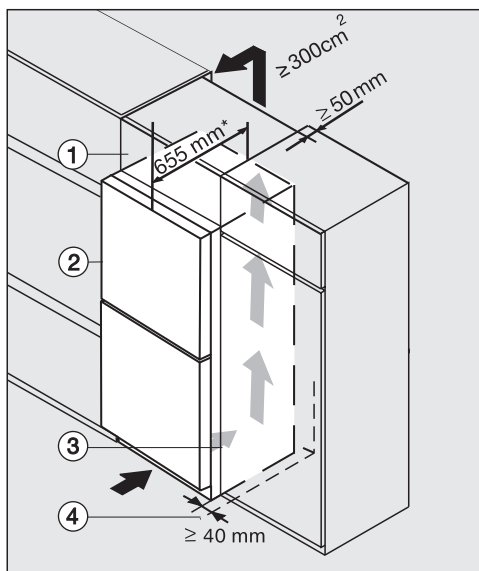

- ① mobile soprapiano
- ② apparecchio
- ③ mobile cucina
- ④ parete

* Apparecchi con distanziatori montati: la profondità dell'apparecchio aumenta di ca. 35 mm.

L'apparecchio può essere incassato in qualsiasi fila di mobili da cucina a fianco del mobile cucina. Il frontale dell'apparecchio deve sporgere di almeno 65 mm rispetto al frontale del mobile da cucina. In questo modo è possibile aprirlo e chiuderlo in maniera ineccepibile. Per pareggiare l'apparecchio all'altezza della fila di mobili da cucina, è possibile montare sopra l'apparecchio un armadietto soprapiano ①.

Posizionando l'apparecchio accanto a un muro ④ dalla parte della cerniera tra il muro ④ e l'apparecchio ② occorre mantenere una distanza di ca. 40 mm.

Indicazioni di posizionamento

Più grande è la sezione di sfiato, più il compressore funziona in modalità di risparmio energetico.

- Per l'aerazione e lo sfiato dell'apparecchio, sulla parte posteriore si dovrà lasciare uno spazio di almeno 50 mm di profondità per tutta la larghezza del mobile sopra piano.
- La sezione di sfiato deve essere di almeno 300 cm² affinché l'aria riscaldata possa circolare senza impedimenti.

Indicazioni di posizionamento

Misure apparecchio

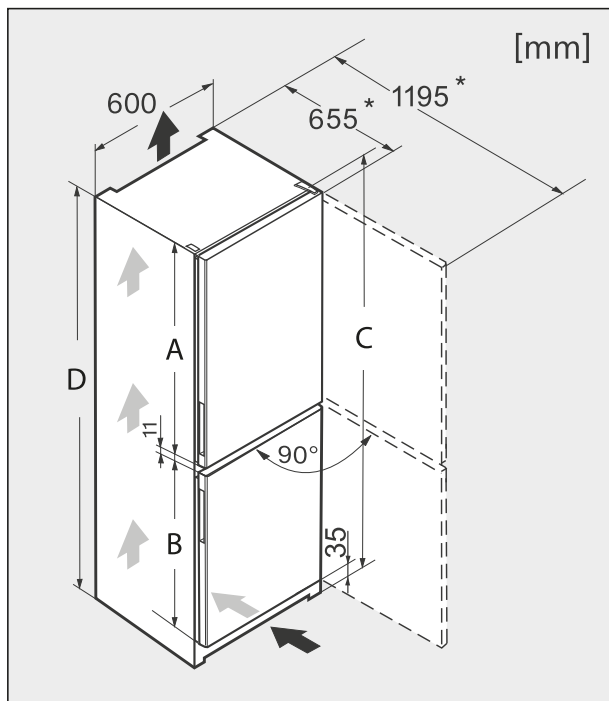

* Misure senza i distanziatori da parete. Se si utilizzano i distanziatori da parete in dotazione, la profondità dell'apparecchio aumenta di 35 mm.

Indicazioni di posizionamento

| | A [mm] | B [mm] | C [mm] | D [mm] |
|---------------------------|-------------------|-------------------|-------------------|-------------------|
| KFN 28132 D ws | 1.051 | 750 | 1.861 | 1.850 |
| KFN 28132 D edt/cs | 1.051 | 750 | 1.861 | 1.850 |
| KFN 28133 D ws | 1.051 | 750 | 1.861 | 1.850 |
| KFN 28133 D edt/cs | 1.051 | 750 | 1.861 | 1.850 |
| KFN 29132 D ws | 1.201 | 750 | 2.011 | 2.000 |
| KFN 29132 D edt/cs | 1.201 | 750 | 2.011 | 2.000 |
| KFN 29133 D ws | 1.201 | 750 | 2.011 | 2.000 |
| KFN 29133 D edt/cs | 1.201 | 750 | 2.011 | 2.000 |
| KFN 29142 D ws | 1.201 | 750 | 2.011 | 2.000 |
| KFN 29142 D edt/cs | 1.201 | 750 | 2.011 | 2.000 |

Modificare l'incernieratura dello sportello

Il congelatore viene fornito con incernieratura a destra. Se fosse necessaria l'incernieratura a sinistra, occorre spostarla.

 Pericolo di ferimento e danneggiamento quando si modifica l'incernieratura dello sportello.

Se l'incernieratura dello sportello viene cambiata da una sola persona, sussiste pericolo di ferimento e danneggiamento.

Eseguire questa operazione assolutamente con l'aiuto di qualcuno.

Se la guarnizione sportello fosse danneggiata o fuoriuscita dalla scanalatura, lo sportello non si chiude correttamente e la potenza refrigerante diminuisce. Nel vano interno si forma dell'acqua di condensa, che potrebbe congelare.

Non danneggiare la guarnizione sportello e fare attenzione che la guarnizione non fuoriesca dalla scanalatura.

Preliminari modifica incernieratura sportello

Per modificare l'incernieratura servono i seguenti attrezzi:

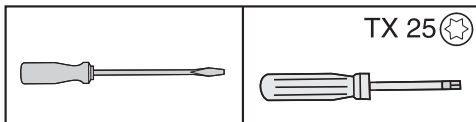

Servono i seguenti attrezzi in dotazione:

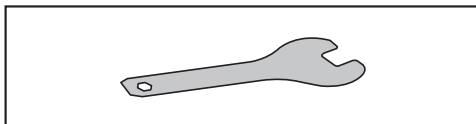

- Per proteggere gli sportelli dell'apparecchio e il pavimento durante la modifica dell'incernieratura, stendere una base adeguata di supporto sul pavimento davanti all'apparecchio.
- Rimuovere i balconcini e la mensola per bottiglie dallo sportello dell'apparecchio.

Modificare l'incernieratura dello sportello

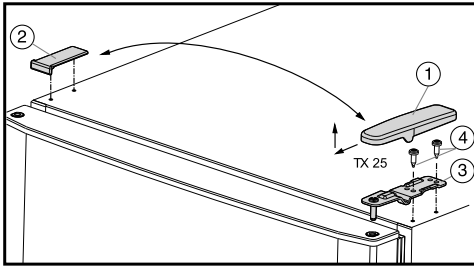

- Sollevare la copertura ① verso di sé, quindi verso l'alto.
- Sollevare la copertura ②.

⚠ Pericolo di ferimento quando si smonta lo sportello.

Quando si rimuovono le viti dal supporto cerniera, lo sportello non è più fissato all'apparecchio.

Afferrare correttamente lo sportello.

- Allentare le viti ④ e rimuovere il supporto cerniera ③.
- Rimuovere lo sportello superiore e appoggiarlo di lato.

- Aprire lo sportello inferiore.

⚠ Pericolo di ferimento quando si smonta lo sportello.

Quando si rimuovono le viti dal supporto cerniera, lo sportello non è più fissato all'apparecchio.

Afferrare correttamente lo sportello.

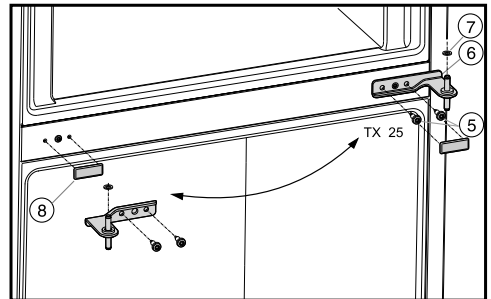

- Svitare le viti ⑤, rimuovere il supporto cerniera ⑥ ed estrarlo dalla boccola dello sportello inferiore.
- Rimuovere la rondella in plastica ⑦.
- Sfilare lo sportello inferiore verso l'alto e appoggiarlo di lato.
- Facendo attenzione, rimuovere la copertura ⑧.
- Applicare la copertura ⑧ sul lato opposto.

Modificare l'incernieratura dello sportello

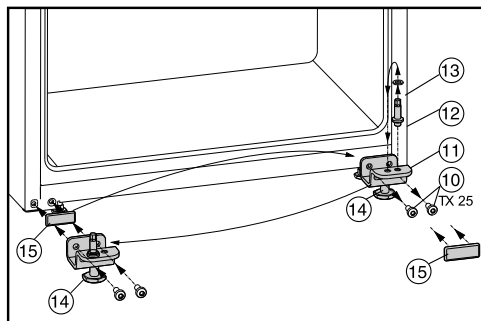

- Svitare le viti ⑩ e rimuovere il supporto cerniera inferiore ⑪ completo di perno di supporto ⑫, rondella in plastica ⑬ e piedino ⑭.
 - Svitare il perno di supporto ⑫ completo di rondella in plastica ⑬ e riavvitare saldamente nel foro opposto del supporto cerniera.
 - Facendo attenzione, staccare la copertura ⑮ e rimontarla sul lato opposto.
 - Avvitare il supporto cerniera inferiore ⑪ completo di perno di supporto ⑫, rondella in plastica ⑬ e piedino ⑭ sul lato opposto.
 - Infilare lo sportello inferiore dall'alto sul perno di supporto ⑫.
 - Chiudere lo sportello.
 - Inserire il supporto cerniera ③ ruotato di 180° nella boccola di supporto dello sportello inferiore. Importante! Fare attenzione a riposizionare la rondella in plastica ⑦ sul perno di supporto.
 - Riavvitare saldamente il supporto cerniera ⑥ con le viti ⑤.
 - Infilare lo sportello superiore dall'alto sul perno di supporto.
- Inserire il supporto cerniera ③ ruotato di 180° nella boccola di supporto dello sportello superiore.
 - Riavvitare saldamente il supporto cerniera con le viti ④.
 - Posizionare la copertura ① sul lato opposto dall'esterno, finché si aggancia.
 - Posizionare la copertura ② sul lato opposto dall'alto, finché si aggancia.
 - Svitare il piedino ⑭ dal supporto cerniera inferiore fino a toccare il pavimento.

Oltre ai diritti di garanzia riconosciuti per legge al consumatore nei confronti del venditore, Miele Italia concede all'acquirente un'ulteriore garanzia convenzionale, qui di seguito definita.

I Durata e decorrenza

1. La garanzia è concessa per un periodo di 24 mesi:
 - a) sugli elettrodomestici impiegati per uso domestico;
 - b) sulle macchine Professional impiegate per attività professionali.
2. La garanzia decorre dalla data riportata sul documento d'acquisto dell'apparecchio (ad es. scontrino fiscale o fattura).

L'erogazione di servizi e la consegna di pezzi di ricambio in virtù della presente garanzia non comportano un prolungamento del periodo di garanzia.

II Premessa

1. L'apparecchio è stato acquistato in un negozio autorizzato o direttamente da Miele in un Paese appartenente all'Unione Europea, in Svizzera o Norvegia e ivi installato.
2. Su richiesta dell'assistenza tecnica Miele autorizzata l'acquirente è tenuto a esibire il documento d'acquisto.

III Contenuto e ambito

1. Eventuali difetti dell'apparecchio denunciati saranno eliminati entro un adeguato arco temporale senza alcun costo per il cliente mediante riparazione o sostituzione del pezzo difettoso. A tal fine i costi insorti per il trasporto, la manodopera, i pezzi di ricambio sono a carico di Miele Italia. I pezzi o gli apparecchi sostituiti diventano proprietà di Miele Italia.
2. La garanzia non contempla ulteriori diritti al risarcimento danni a carico di Miele Italia, salvo l'assistenza tecnica Miele autorizzata agisca con dolo o colpa grave.
3. Si esclude la consegna di materiali di consumo e accessori.

IV Limiti

Dalla presente garanzia non sono coperti difetti o anomalie da ricondursi a:

1. posizionamento o installazione scorretti, ad es. per la non osservanza delle disposizioni di sicurezza o delle istruzioni d'uso, d'installazione e di montaggio.
2. uso improprio, impiego o sollecitazioni scorretti, ad es. l'uso di detersivi, detergenti o prodotti chimici inadatti.
3. specifiche tecniche relative a un apparecchio acquistato in un altro Paese dell'Unione Europea, in Svizzera o Norvegia, che ne limitano l'utilizzo o ne consentono un uso parziale in Italia.
4. influssi esterni, ad es. danni dovuti a trasporto, urti, condizioni meteorologiche o altri fenomeni naturali.
5. esecuzione di riparazioni o modifiche da parte di tecnici non formati e autorizzati da Miele.
6. impiego di pezzi di ricambio non originali Miele, così come accessori non autorizzati da Miele.
7. lampadine difettose e rottura di parti in vetro.
8. oscillazioni di corrente e di tensione superiori o inferiori ai limiti di tolleranza indicati dalla casa produttrice.
9. non osservanza degli interventi di cura e manutenzione indicati nelle istruzioni d'uso.

V Riservatezza dei dati

I dati personali saranno utilizzati esclusivamente per l'espletamento dell'incarico e ai fini della presente garanzia nel pieno rispetto del Codice in materia di protezione dei dati personali ai sensi del decreto legislativo 30 giugno 2003, n. 196.

Miele Italia S.r.l. Strada di Circonvallazione 27 - 39057 Appiano (BZ - Italia)

Miele

Il Contact Center è a disposizione per una consulenza personalizzata sui nostri prodotti per rispondere con competenza e professionalità a qualsiasi richiesta di informazione.

Il consumatore può inoltre essere messo automaticamente in contatto con il centro di assistenza tecnica autorizzato più vicino per richiedere un intervento.

Per gettare uno sguardo sul mondo Miele e lasciarsi coinvolgere dall'eleganza e dalla funzionalità dei nostri elettrodomestici, ma anche per conoscere gli accessori, i servizi e vantaggi esclusivi che Miele riserva ai suoi clienti.

Miele Italia S.r.l.
39057 Appiano - S. Michele (BZ)
Strada di Circonvallazione, 27

Centri di assistenza tecnica autorizzati Miele in tutte le regioni italiane.

Produttore: Miele & Cie. KG, Carl-Miele-Straße 29, 33332 Gütersloh - Germania



Servizio Clienti

0471 670505



www.miele.it

info@miele.it

KFN 28132 D ws, KFN 28132 D edt/cs, KFN 28133 D ws, KFN
28133 D edt/cs, KFN 29132 D ws, KFN 29132 D edt/cs, KFN
29133 D ws, KFN 29133 D edt/cs