

BRAUN

PowerBlend 3



Type JB301AI

Register your product
www.braunhousehold.com/register

Jug Blender

Deutsch	10
English	12
Français	15
Español	18
Português	20
Italiano	23
Nederlands	25
Dansk	28
Norsk	30
Svenska	32
Suomi	35
Polski	37
Český	40
Slovenský	42
Magyar	44
Hrvatski	47
Slovenski	49
Türkçe	52
Română (RO/MD)	54
Ελληνικά	57
Қазақ	60
Русский	63
Українська	66
عربي	71

© Copyright 2019. All rights reserved
De'Longhi Braun Household GmbH
Carl-Ulrich-Straße 4
63263 Neu-Isenburg/Germany



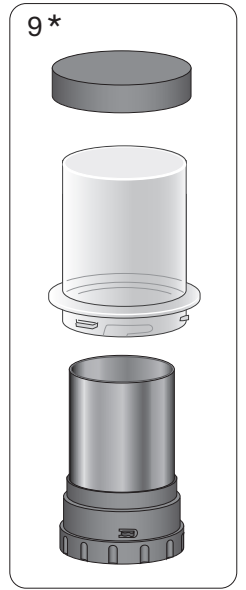
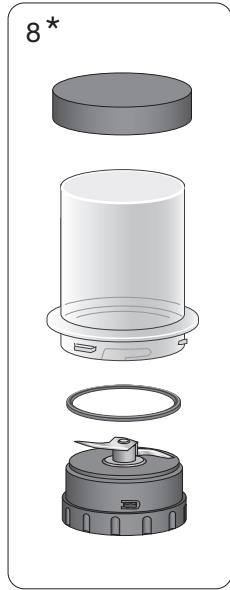
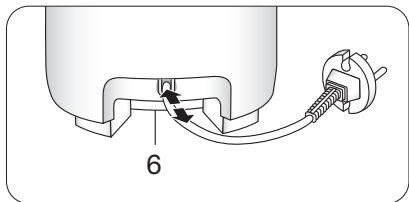
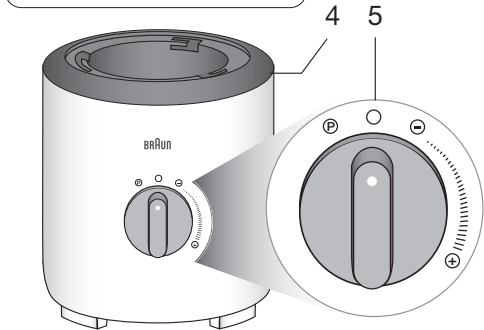
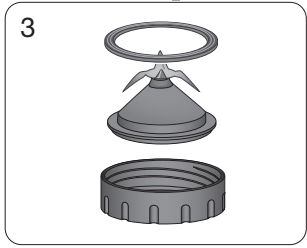
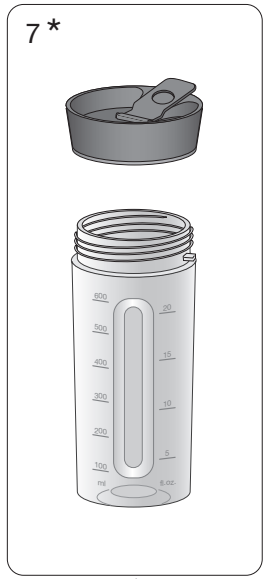
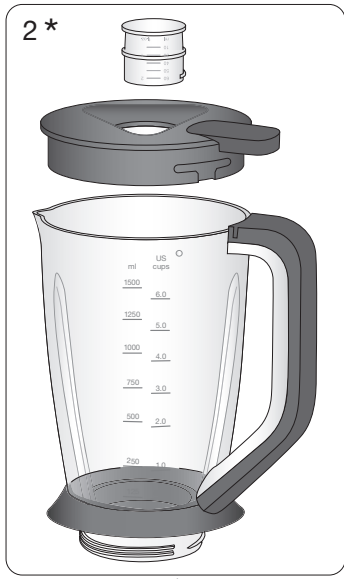





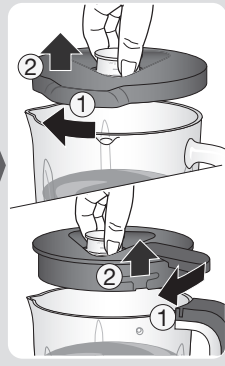
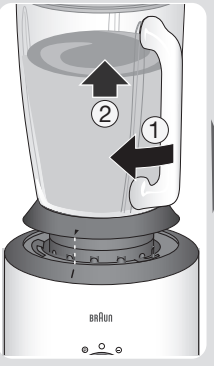
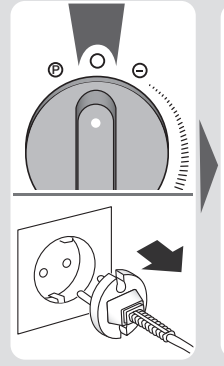
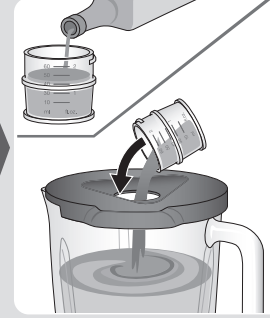
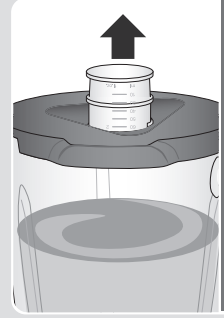
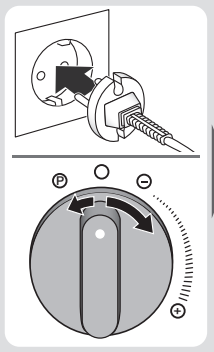
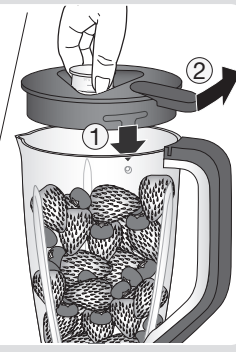
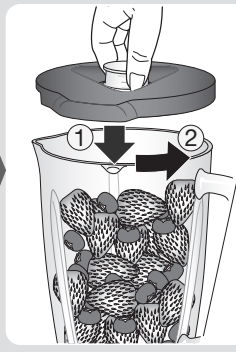
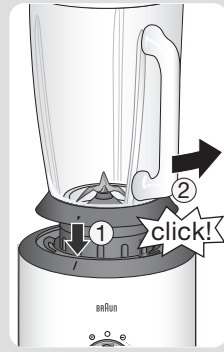
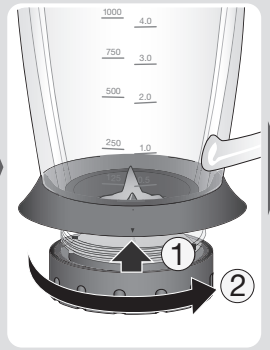
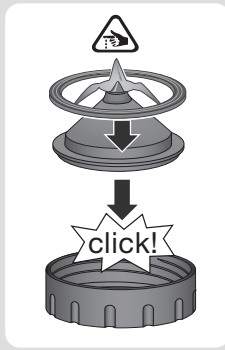



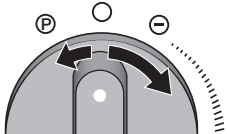







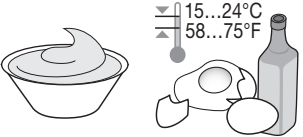









* selected models only

A







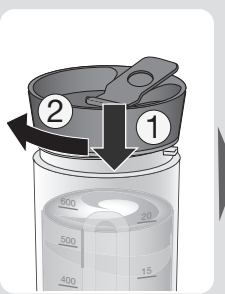
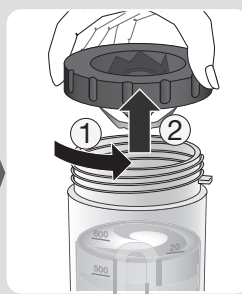
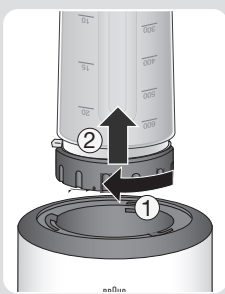
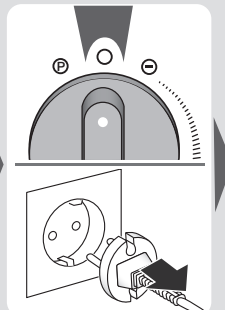
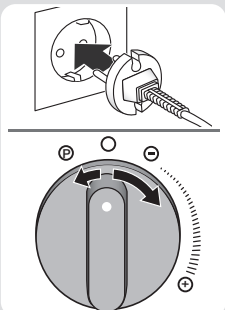
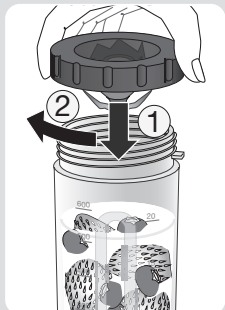
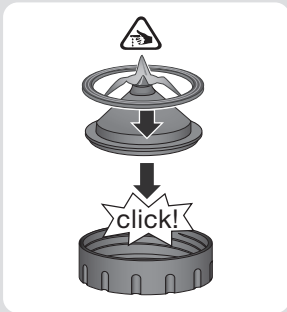
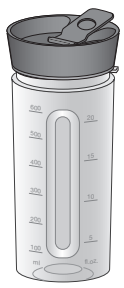

	<p>Max </p>  		
		speed	 sec.
	1400	 	60 - 90
	900	 	30 - 40
	400	 	60 - 90
	500	 	60
	800	 	60
	1000	<p>1000</p>  < 70°C	  40 - 60
	6x 	10-15x 	

B



II

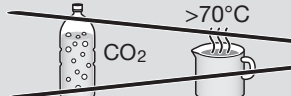

	Max  ml	speed	 sec.
	600		30-60
	500		20-40
	>70°C		

C

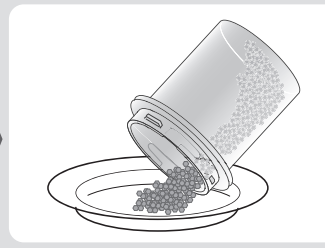
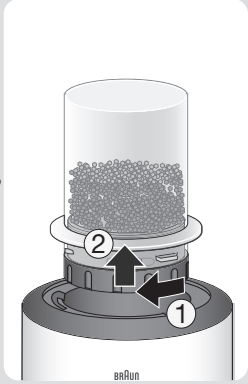
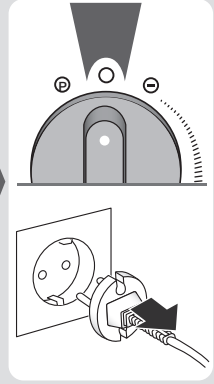
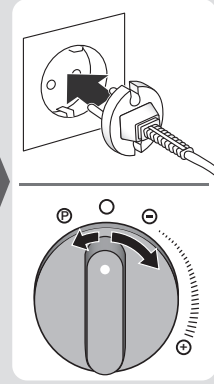
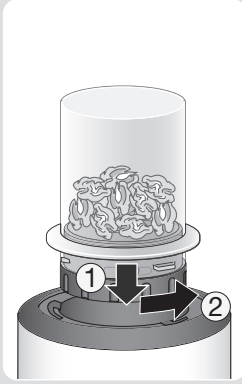
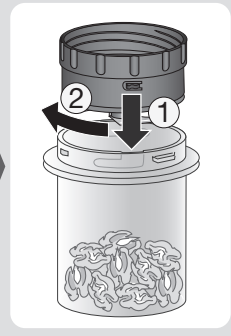
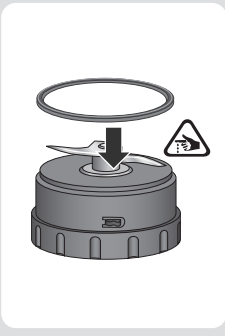
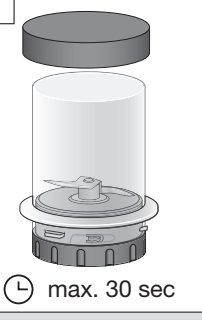

III

Max g	100	80	100	60	100	15	
	15x	10x	12x	5-6x	10x	3-5x	

D

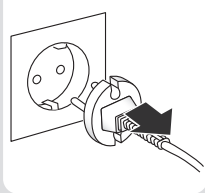
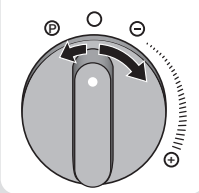
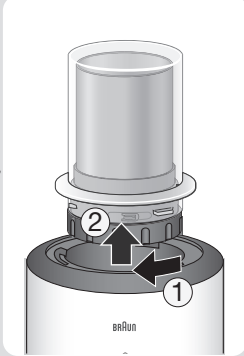
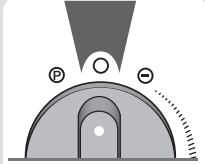
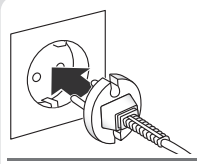
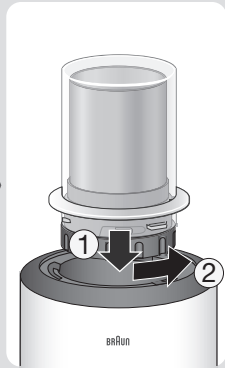
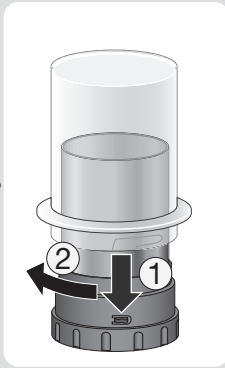
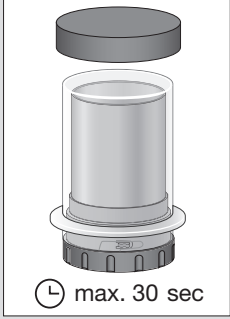

IV

									
Max g	70	100	2	90	40	50	70	40	
speed									
⌚ sec.	max. 30 sec.								

E

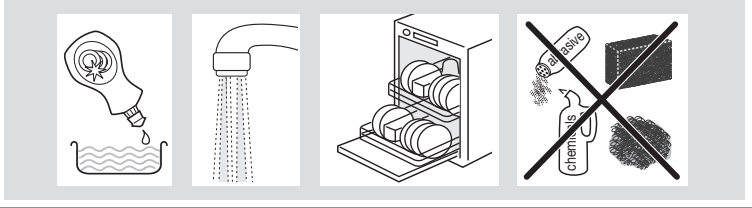
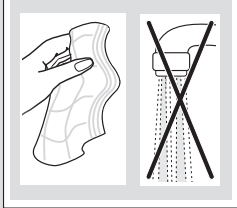
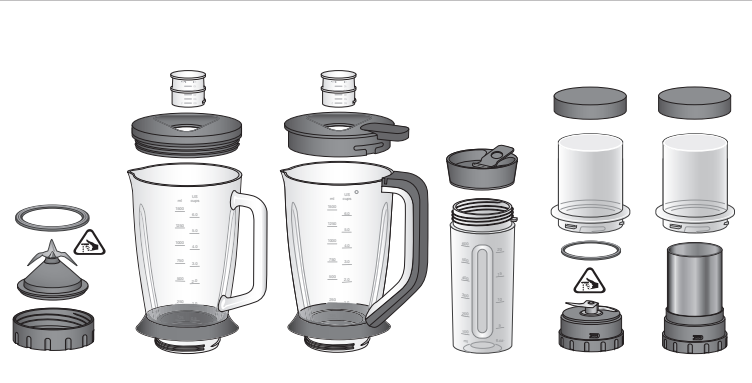
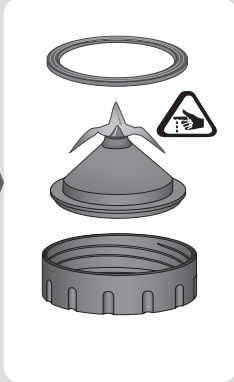
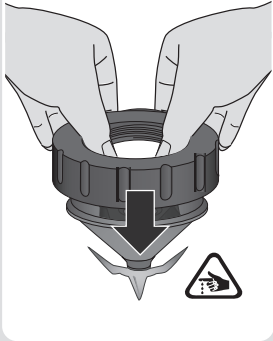

Vor dem Gebrauch



Bitte lesen Sie die Gebrauchsanweisung sorgfältig und vollständig, bevor Sie das Gerät in Betrieb nehmen und bewahren diese auf. Entfernen Sie sämtliche Verpackungen und Aufkleber und entsorgen diese ordnungsgemäß.

Vorsicht

-  Die Messer sind sehr scharf. Behandeln Sie die Messer mit größter Vorsicht, um Verletzungen zu vermeiden.
- Vorsicht beim Entleeren der Schüssel und während der Reinigung mit scharfen Messern.
- Dieses Gerät kann von Personen mit reduzierten physischen, sensorischen oder mentalen Fähigkeiten oder Mangel an Erfahrung und/oder Wissen benutzt werden, wenn sie beaufsichtigt oder bezüglich des sicheren Gebrauchs des Gerätes unterwiesen wurden und die daraus resultierenden Gefahren verstanden haben.
- Kinder dürfen nicht mit dem Gerät spielen.
- Dieses Gerät darf nicht von Kindern benutzt werden.
- Das Gerät und seine Anschlussleitung sind von Kindern fernzuhalten.
- Wenn das Anschlusskabel beschädigt ist, muss dieses vom Hersteller, dessen Kundendienst oder ähnlich qualifiziertem Fachpersonal ersetzt werden, um Gefahr für den Benutzer zu vermeiden.
- Schalten Sie das Gerät immer aus und ziehen Sie den Netzstecker wenn es unbeaufsichtigt ist, vor dem Zusammenbau, Auseinandernehmen, Reinigen oder Aufbewahren.
- Vorsicht beim Einfüllen von heißen Flüssigkeiten in die Küchenmaschine

oder den Mixer, da heißer Dampf austreten kann.

- Das Gerät nie unter fließendem Wasser reinigen oder ins Wasser tauchen.
- Achtung: Stellen Sie sicher, dass sich der komplette Deckel auf dem Mixbehälter befindet bevor Sie das Gerät in Betrieb nehmen.
- Prüfen Sie vor der Inbetriebnahme, ob die Spannungsangabe auf dem Gerät mit Ihrer Netzspannung übereinstimmt.
- Dieses Gerät ist ausschließlich zum Gebrauch im Haushalt und für hausübliche Mengen konstruiert.
- Verwenden Sie das Gerät nur für den in der Bedienungsanleitung beschriebenen Zweck. Jeder Missbrauch kann zu Verletzungen führen.
- Keines der Teile darf im Mikrowellen-Herd verwendet werden.
- Bitte reinigen Sie alle Teile vor dem ersten Gebrauch oder nach Bedarf gemäß den Anweisungen im Abschnitt Pflege und Reinigung.
- Betreiben Sie das Gerät nur mit verriegeltem Deckel – wie in der Bedienungsanleitung beschrieben.
- Stecken Sie Ihre Hand niemals in das Mixerglas, wenn dieses auf der Motoreinheit montiert ist. Wenn Lebensmittel nach unten gedrückt werden müssen, verwenden Sie geeignetes Werkzeug, wie z.B. einen Spatel.
- Achtung! Das Verpackungsmaterial (Plastikbeutel, Styropor) ist außer Reichweite von Kindern aufzubewahren.
- Betreiben Sie das Gerät nie mit leerem Mixeraufsatz (d.h. ohne feste oder flüssige Zutaten).
- Bewahren Sie keine Lebensmittel oder Flüssigkeiten im Mixbehälter auf.

- Vermeiden Sie Erschütterungen während des Mixvorgangs.
- Um Gefahren durch die unbeabsichtigte Zurücksetzung der thermischen Abschaltung vorzubeugen, darf dieses Gerät nicht über ein externes Schaltgerät wie einen Timer betrieben werden oder an einen Schaltkreis angeschlossen sein, der von der Vorrichtung regelmäßig ein- und ausgeschaltet wird.

Beschreibung

- 1 Mixbehälter (Glas)
- 2 Mixbehälter (Kunststoff)
- 3 Messereinheit
- 4 Motoreinheit
- 5 Drehknopf (P/0/variable Geschwindigkeit)
- 6 Kabelaufbewahrung
- 7 Smoothie2Go-Aufsatz
- 8 Zerkleinerer-Aufsatz
- 9 Mühlen-Aufsatz

Vor dem Erstgebrauch

Reinigen Sie vor der ersten Verwendung des Standmixers alle Teile (siehe Abschnitt «Reinigung und Pflege»).

Anwendungshinweise

Vorsicht: Keine Zutaten, die heißer als 70°C sind, im **Kunststoffkrug** und im **Smoothie2Go-Aufsatz** verarbeiten.

(A) Mixbehälter

Der Mixbehälter ist perfekt geeignet für

- **Mixen** von Flüssigkeiten wie Smoothies, Soßen, Fruchtsäften und Suppen
- **Mischen** von cremigen Massen (Mayonnaise, Pfannkuchenteig)
- **Pürieren** von gekochten Zutaten (Babynahrung)

Detaillierte Verarbeitungshinweise finden Sie in Tabelle I.

Beim **Mixen sehr heißer Zutaten** kann heiße Flüssigkeit und Dampf entstehen, was dazu führen kann, dass der Deckel oder der Messbecher herausgedrückt werden und es dadurch zu Verletzungen kommen kann.

Stellen Sie daher sicher, dass sich beim Mixen heißer Lebensmittel oder Flüssigkeiten der komplette Deckel auf dem Mixbehälter befindet und überschreiten Sie nicht die in Tabelle I angegebene Füllmenge. Beim Verarbeiten größerer Mengen, müssen die Zutaten vor der Verarbeitung auf Zimmertemperatur herunter gekühlt werden.

Die maximale Betriebszeit für den Mixbehälter beträgt 90 Sekunden. Bei der Verarbeitung größerer Mengen lassen Sie das Gerät vor dem nächsten Gebrauch auf Zimmertemperatur abkühlen.

Das Gerät ist mit einem **Motorschutz** ausgestattet, der den Motor vor Überhitzung schützt. Wenn sich der Motor während des Gebrauchs abschaltet, ziehen Sie den Netzstecker und lassen das Gerät 30 Minuten abkühlen, bevor Sie fortfahren.

(B) Smoothie2Go-Aufsatz

Der Smoothie2Go-Aufsatz ist perfekt für die Zubereitung von Getränken und Smoothies geeignet. Detaillierte Verarbeitungshinweise finden Sie in Tabelle II.

(C) Zerkleinerer-Aufsatz

Der Zerkleinerer eignet sich hervorragend zum Zerkleinern von Gemüse, Hartkäse, Zwiebeln, Kräutern, Fleisch und Nüssen. Detaillierte Verarbeitungshinweise finden Sie in Tabelle III.

Der Zerkleinerer kann auch verwendet werden, um eine Pfannkuchenfüllung oder einen Aufstrich herzustellen. Den Zerkleinerer mit 100 g entkernten Pflaumen füllen und 1 Sekunde lang pulslen.

(D) Mühlen-Aufsatz

Der Mühlen-Aufsatz eignet sich hervorragend für das Mahlen von trockenen Zutaten. Detaillierte Verarbeitungshinweise finden Sie in Tabelle IV.

Puls Modus

Der Puls Modus © eignet sich zum Zerkleinern größerer Stücke oder um eine bestimmte Konsistenz der Zutaten zu erzielen.

Für beste Ergebnisse

- Schneiden Sie feste Zutaten vor dem Mixen in kleine Stücke.
- Wenn das Gerät stehen bleibt, ist möglicherweise nicht ausreichend Flüssigkeit hinzugefügt worden.
- Nutzen Sie für die Zubereitung kleinerer Mengen eine niedrige Geschwindigkeit.
- Bei der Zubereitung von Mayonnaise kann Öl durch die Öffnungen zwischen Messbecher und Deckel hinzugefügt werden.

(E) Reinigung und Pflege

Detaillierte Informationen entnehmen Sie den Abbildungen in Abschnitt E.

Garantie und Service

Detaillierte Informationen finden Sie in der separaten Garantie- und Servicebroschüre oder unter www.braunhousehold.com.

Entsorgen Sie das Produkt am Ende seiner Nutzungsdauer nicht im Hausmüll. Die Entsorgung kann über ein Braun Service



Center erfolgen oder über geeignete Sammelstellen in Ihrem Land.

Die mit Nahrungsmitteln in Berührung kommenden Materialien und Gegenstände stimmen mit den Vorschriften der Europäischen Verordnung 1935/2004 überein.



Fehlerbehebung

Problem	Ursache	Lösung
Das Gerät startet nicht.	Mixbehälter (Kunststoff): Der Mixbehälter ist nicht korrekt montiert.	Überprüfen Sie die korrekte Montage des Mixbehälters.
	Mixbehälter (Glas): Der Mixbehälter ist nicht korrekt montiert.	Platzieren Sie den Mixbehälter mit dem Griff auf der rechten oder linken Seite auf die Motoreinheit. Dann drehen Sie den Mixbehälter, bis er vollständig verriegelt ist.
Der Mixbehälter ist undicht.	Mixbehälter (Glas): Die Dichtung sitzt locker oder ist gerissen.	Überprüfen Sie, ob die Dichtung richtig montiert und unbeschädigt ist.
	Die Messereinheit ist nicht richtig am Mixbehälter montiert.	Montieren Sie die Messereinheit korrekt im Mixbehälter.
Flüssigkeit spritzt aus dem Mixbehälter.	Der Mixbehälter wurde zu voll gefüllt.	Beachten Sie die angegebene maximale Füllmenge.
	Die gewählte Geschwindigkeit ist zu hoch.	Beachten Sie die angegebenen Geschwindigkeitshinweise.

English

Before use

 **Please read the user instructions carefully and completely before using the appliance and retain for future reference. Remove all packaging and labels and dispose them appropriately.**

Caution

-  The blades are very sharp! To avoid injuries, please handle blades with utmost care.
- Care shall be taken when handling the sharp cutting blades, emptying the bowl and during cleaning.
- This appliance can be used by persons with reduced physical, sensory or mental capabilities or lack of experience and knowledge if they have been given supervision or instruction concerning use of the

appliance in a safe way and if they understand the hazards involved.

- Children shall not play with the appliance.
- This appliance shall not be used by children.
- Children shall be kept away from the appliance and its main cord.
- If the supply cord is damaged, it must be replaced by the manufacturer, its service agent or similarly qualified persons in order to avoid a hazard.
- Always switch off and unplug the appliance when it is left unattended and before assembling, disassembling, cleaning and storing.
- Be careful if hot liquid is poured into the food processor or blender as it can be ejected out of the appliance due to a sudden steaming.

- Never immerse the unit in water or other liquids.
- **Caution:** Ensure the complete lid is placed on the jug before starting into operation.
- Before plugging into a socket, check whether your voltage corresponds with the voltage printed on the bottom of the appliance.
- This appliance is designed for household use only and for processing normal household quantities.
- Do not use the appliance for any purpose other than the intended use described in the user manual. Any misuse may cause potential injury.
- Do not use any part in the microwave.
- Please clean all parts before first use or as required, following the instructions in the Care and Cleaning section.
- Always operate the blender with the lid or the guard in position as indicated in the instructions.
- Never put your hand in jar when it is placed on the base unit. If food needs to be pushed down use suitable tool e.g. spatula.
- **Important:** Keep all packaging (plastic bags, polystyrene foam) away from children.
- Do not use the device without any load in the jug.
- Do not store food or liquids in the jug.
- Avoid bumping or dropping the blender when in operation or at any time.
- In order to avoid a hazard due to inadvertent resetting of the thermal cut-out, this appliance must not be supplied through an external switching device, such as a timer, or connected to a circuit that is regularly switched on and off by the utility.

Parts and Accessories

- 1 Glass Jug
- 2 Plastic Jug
- 3 Blade assembly
- 4 Power base
- 5 Rotary switch (P/0/Variable Speed)
- 6 Cord storage compartment
- 7 Smoothie2Go Attachment
- 8 Chopper Attachment
- 9 Metal Grinder Attachment

Before First Use

Clean all parts before using the blender for the first time – refer to «Care and Cleaning».

Operating Instructions

Caution: Do not blend ingredients hotter than 70°C in the **plastic jug** and the **Smoothie2Go attachment**.

(A) Jug

The jug is perfectly suited for

- **blending** smoothies, liquids, sauces, fruit juices and soups
- **mixing** soft ingredients (mayonnaise, pancake batter)
- **pureeing** cooked ingredients (baby food)

For detailed processing instructions refer to table I.

Blending very hot ingredients may result in hot liquid and steam being forced past the lid or measuring cap and cause severe personal injury. When preparing hot foods or liquids make sure that the jug including lid is assembled correctly and do not exceed the maximum quantity shown in table I. If preparing greater amounts, the ingredients must be cooled down to room temperature before processing.

Maximum operation time for the jug is 90 seconds at a time. When processing heavy loads let it cool down to room temperature for next operation. The blender is equipped with a **motor protection** which protects the motor from overheating. If the motor shuts down during the performance, unplug the blender and let it cool down for 30 minutes before continue blending.

(B) Smoothie2Go Attachment

The Smoothie2Go attachment is perfectly suited for preparing drinks and smoothies. For detailed processing instructions refer to table II.

(C) Chopper Attachment

The chopper attachment is perfectly suited for chopping vegetables, hard cheese, onions, herbs,

meat and nuts. For detailed processing instructions refer to table III.

The chopper attachment can also be used to make a pancake stuffing or spread. Fill the chopper with 100 g pitted prunes and pulse for 1 second.

(D) Grinder Attachment

The grinder attachment is perfectly suited for grinding dry ingredients.
For detailed processing instructions refer to table IV.

Pulse Mode

The pulse mode  can be used to break apart larger pieces of food or to control the texture of food when chopping.

For Best Results

- When mixing solid ingredients, cut them up into small pieces.
- If blending action stops during blending there may be not enough liquid to blend efficiently.
- For preparing small amounts of foodstuff use a low speed level.
- When preparing mayonnaise, oil can be added through the openings between the measuring cap and the lid.

(E) Care and Cleaning

For detailed information refer to section E.

Warranty and Service

For detailed information see separate warranty and service leaflet or visit www.braunhousehold.com.

Please do not dispose of the product in the household waste at the end of its useful life. Disposal can take place at a Braun Service Centre or at appropriate collection points provided in your country.



Materials and accessories coming into contact with food conform to EEC regulation 1935/2004.



For UK Only

Guarantee Information

All Braun Household products carry a minimum guarantee period of two years. The rights and benefits under this guarantee are additional to your statutory rights which are not affected.

Please keep your receipt as this will form the basis of your guarantee.

In the unlikely event of a breakdown you have access to professional help from our team simply by calling: 02392 392333

For service in the Republic of Ireland please call: 012475471

Braun Household undertakes within the specified period to repair or replace any part of the appliance, free of charge (with the exception of any glass or porcelain-ware incorporated in the product) found to be defective provided that;

- We are promptly informed of the defect.
- The product is used and maintained in accordance with the User Instructions.
- The appliance has not been altered in any way or subjected to misuse or repair by a person other than an authorised service agent for Braun Household.
- No rights are given under this guarantee to a person acquiring the appliance second hand or for commercial or communal use.
- Any repaired or replaced appliance will be guaranteed on these terms for the unexpired portion of the guarantee.
- The need for repair has not been caused by insufficient aftercare or cleaning; or damage caused by the chemical or electrochemical effects of water.

Under no circumstances shall the application of this guarantee give rise to the complete replacement of the appliance or entitle the consumer to damages. Braun Household, New Lane, Havant, Hampshire PO9 2NH
www.braunhousehold.co.uk

Thank You for choosing Braun. We are confident that you will get excellent service from this product.
TO IMPROVE YOUR EXPERIENCE

Register now at www.braunhousehold.co.uk

By registering we may send you from time to time details on exclusive offers, promotions, recipes and inside tips.

Troubleshooting Guide

Problem	Potential Causes	Solution
Blender does not operate.	Plastic jug: Jug is not attached properly.	Check the position of the jug and the lid.
	Glass jug: Jug is not attached properly.	Place the jug with the handle on the right or left side on the power base. Then rotate it until it is fully locked.
Jug is leaking.	Glass jug: Gasket is loose, or even torn.	Check if gasket is mounted properly and in the right order.
	Blade assembly is not tightly screwed to the jug.	Screw the blade assembly correctly to the jug.
Liquid splashing out of the jug.	Jug is overfilled.	Check maximum quantity recommendation.
	Speed selected is too high.	Check speed recommendation.

Français

Avant utilisation



Veillez lire attentivement l'intégralité des instructions avant d'utiliser l'appareil et conservez-les pour référence. Retirez tous les emballages et les étiquettes et jetez-les de manière adaptée.

Attention

-  Les lames sont très coupantes! Manipulez-les avec précautions afin d'éviter toute blessure.
- Manipulez avec beaucoup de précaution les lames coupantes lorsque vous videz le récipient ainsi que durant son nettoyage.
- Cet appareil peut être utilisé par des personnes présentant des capacités physiques, sensorielles ou mentales réduites, ou des personnes sans expérience ni connaissances, dans la mesure où celles-ci sont surveillées ou ont reçu des instructions concernant l'utilisation de l'appareil de manière sécurisée et si elles sont conscientes des risques éventuels encourus.
- Ne pas laisser les enfants jouer avec l'appareil.
- Cet appareil ne doit pas être utilisé par des enfants.

- Tenir l'appareil et son cordon d'alimentation secteur hors de portée des enfants.
- Si le cordon d'alimentation est endommagé, il doit être remplacé par le fabricant, un technicien du service après-vente ou toute autre personne dûment qualifiée afin d'éviter tout danger.
- Veuillez toujours éteindre et débrancher l'appareil lorsqu'il n'est pas utilisé et avant toute installation, démontage, nettoyage et rangement.
- Faire attention si un liquide chaud est versé dans le robot ménager ou le mixer, celui-ci pouvant être éjecté de l'appareil en raison d'une formation soudaine de vapeur.
- N'immergez jamais l'unité dans l'eau ou autres liquides.
- Attention: Assurez-vous que le couvercle est bien positionné sur le pichet avant de mettre l'appareil en marche.
- Avant de brancher l'appareil, bien vérifier que la tension correspond à celle indiquée sous l'appareil.
- Cet appareil est conçu pour un usage domestique uniquement et pour traiter des quantités domestiques.

- Ne pas utiliser l'appareil à d'autres fins que celles stipulées dans ce manuel d'utilisation. Toute utilisation incorrecte peut entraîner des blessures.
- N'utilisez aucun des éléments de ce produit au micro-ondes.
- Veuillez nettoyer toutes les pièces avant la première utilisation ou selon le besoin, conformément aux instructions dans la section Soins et nettoyage.
- Utilisez le mixeur uniquement lorsque le couvercle ou la protection est en position comme indiqué dans les instructions.
- Ne mettez jamais votre main dans le bocal quand il est placé sur la base. Si la nourriture doit être poussée vers le bas, utilisez un ustensile adapté comme une spatule.
- Attention!
Conserver le matériel d'emballage (sachets en plastique, polystyrène expansé) hors de la portée des enfants.
- Ne pas utiliser si le récipient est vide (il doit contenir, par exemple, des ingrédients solides ou liquides).
- Ne stockez pas de nourriture ou de liquides dans le pichet.
- Évitez de heurter ou de faire basculer le blender, à plus forte raison lorsqu'il est en fonctionnement.
- Afin d'éviter tout risque dû à une remise à zéro involontaire de l'interrupteur thermique, cet appareil ne doit pas être alimenté par un dispositif de commutation externe, comme une minuterie, ou connecté à un circuit qui est régulièrement mis en marche et arrêté par le fournisseur d'électricité.

Pièces et accessoires

- 1 Bol en verre
- 2 Bol en plastique
- 3 Bloc lame
- 4 Socle d'alimentation
- 5 Molette (P/0/vitesse variable)
- 6 Range-cordon
- 7 Accessoire Smoothie2Go
- 8 Accessoire pour hachoir
- 9 Accessoire pour moulin métallique

Avant la première utilisation

Nettoyez toutes les pièces avant d'utiliser le blender pour la première fois – reportez-vous au paragraphe intitulé « Entretien et nettoyage ».

Mode d'emploi

Attention : Ne pas mixer des ingrédients dont la température dépasse 70°C dans le **bol en plastique** et l'**accessoire Smoothie2Go**.

(A) Bol

Le bol convient parfaitement pour

- **mixer** des smoothies, des liquides, des sauces, des jus de fruit et de la soupe
- **mixer** des ingrédients doux (mayonnaise, pâte à pancake)
- **faire de la purée** à partir d'ingrédients cuits (aliments pour bébés)

Pour les instructions de fonctionnement détaillées voir le tableau I.

Mixer des ingrédients très chauds peut entraîner un débordement de liquide chaud et de vapeur au niveau du couvercle ou du bouchon mesureur et occasionner de graves blessures corporelles. Lors de la préparation d'aliments ou de liquides chauds, assurez-vous que le bol et le couvercle sont bien assemblés et ne dépassez pas la quantité maximum indiquée dans le tableau I. Si vous préparez une plus grande quantité, les ingrédients doivent être refroidis jusqu'à la température ambiante avant d'être mixés.

La **durée de fonctionnement maximale** du bol s'élève à 90 secondes par opération. Lors du mixage de grandes quantités, laissez-les refroidir jusqu'à la température ambiante avant de continuer.

Protection du moteur

Le blender est équipé d'une protection du moteur qui protège celui-ci contre la surchauffe. Si le moteur s'arrête en cours de mixage, débranchez-le et laissez-le refroidir pendant 30 minutes avant de reprendre.

(B) Accessoire Smoothie2Go

L'accessoire Smoothie2Go est convient

parfaitement à la préparation de boissons et de smoothies. Pour les instructions de fonctionnement détaillées voir le tableau II.

(C) Accessoire pour hachoir

L'accessoire pour hachoir convient parfaitement pour hacher les légumes, les fromages à pâte dure, les oignons, les herbes, la viande et les fruits à coque. Pour les instructions de fonctionnement détaillées voir le tableau III.

L'accessoire pour hachoir peut également servir à faire du fourrage ou de la pâte à tartiner de pancake. Mettez 100 g de pruneaux dénoyautés dans le hachoir et donnez une impulsion pendant 1 seconde.

(D) Accessoire pour moulin

L'accessoire pour moulin convient parfaitement pour moudre des ingrédients secs. Pour les instructions de fonctionnement détaillées voir le tableau IV.

Mode à impulsion

Le mode à impulsion © peut être utilisé pour hacher de plus gros morceaux d'aliments ou pour contrôler la texture des aliments pendant le hachage.

Pour des résultats parfaits

- Pour mixer des ingrédients solides, découpez-les en petits morceaux.

- Si le mixage s'arrête en pleine opération, il manque probablement du liquide pour un mixage efficace.
- Pour préparer de petites quantités d'aliments, utilisez une vitesse lente.
- Pour la préparation de mayonnaise, il est possible d'ajouter de l'huile par les ouvertures entre le bouchon mesureur et le couvercle.

(E) Entretien et nettoyage

Pour plus de détails, reportez-vous à la section E.

Garantie et service

Pour des informations détaillées, voir la notice de garantie et de service ou consultez le site www.braunhousehold.com.

Ne jetez pas ce produit avec les ordures ménagères lorsqu'il est en fin de vie. Le remettre à un centre service agréé Braun ou le déposer dans des sites de récupération appropriés conformément aux réglementations locales ou nationales en vigueur.



Les matériaux et les objets destinés à être en contact avec les produits alimentaires sont conformes aux prescriptions du règlement européen 1935/2004.



Guide de dépannage

Problème	Causes possibles	Solution
Le blender ne fonctionne pas.	Bol en plastique : Le bol est mal fixé. Bol en verre : Le bol est mal fixé.	Vérifiez la position du bol et du couvercle. Placez le bol avec la poignée vers la droite ou vers la gauche sur le socle d'alimentation. Puis tournez-le jusqu'à ce qu'il soit complètement verrouillé.
Le bol fuit.	Bol en verre : Le joint est lâche, voire fendu. Le bloc lame n'est pas assez solidement vissé au bol.	Vérifiez que le joint est bien monté et dans le bon ordre. Vissez le bloc lame correctement au bol.
Éclaboussures de liquide hors du bol.	Le bol est trop plein.	Suivez nos recommandations quant au remplissage maximal.
	La vitesse sélectionnée est trop élevée.	Suivez nos recommandations quant à la vitesse.

Antes de empezar



Lea atentamente todas las instrucciones del usuario antes de utilizar el aparato y consérvelas para futuras consultas. Retire todo el embalaje y las etiquetas y deséchelos del modo apropiado.

Cuidado

-  ¡Las cuchillas están muy afiladas! Para evitar lesiones, por favor maneje las cuchillas con el máximo cuidado.
- Se ha de tener especial cuidado a la hora de manipular las cuchillas, vaciar el recipiente o durante la limpieza.
- Las personas con capacidades físicas, sensoriales o mentales reducidas o con falta de conocimientos y experiencia también pueden hacer uso de este dispositivo, siempre que se les haya supervisado o proporcionado instrucciones con respecto a su uso de una forma segura, y que comprendan los peligros que este conlleva.
- Los niños no deben jugar con el aparato.
- Este dispositivo no debe ser utilizado por niños.
- Se debe mantener a los niños alejados del aparato y de su cable de alimentación.
- Si el cable de alimentación está dañado, para evitar riesgos debe reemplazarlo el fabricante, su agente de servicio o una persona cualificada de modo similar.
- Apague y desenchufe siempre el aparato cuando vaya a dejarlo desatendido y antes de montarlo, desmontarlo, limpiarlo y guardarlo.
- Sea cuidadoso si vierte líquido caliente en el procesador de alimentos o la batidora, ya que puede verse

despedido del aparato debido a una vaporización súbita.

- Nunca sumerja la unidad en agua u otros líquidos.
- Precaución: asegúrese de que la tapa esté colocada sobre la jarra antes de poner en funcionamiento el aparato.
- Antes de conectar el aparato a la red, verifique que el voltaje indicado en la base del aparato se corresponda con el de su hogar.
- Este aparato ha sido diseñado exclusivamente para el uso doméstico y para el procesamiento de cantidades propias en un hogar.
- No utilice el aparato para otro fin distinto del uso previsto descrito en este manual del usuario. El uso inadecuado puede causar lesiones graves.
- No use ninguna de las piezas en el microondas.
- Limpie todas las piezas antes de usarlas por primera vez o cuando se requiera siguiendo las instrucciones de la sección Mantenimiento y limpieza.
- Utilice siempre la batidora con la tapa o la protección colocadas en la posición que se indica en las instrucciones.
- No introduzca nunca la mano en el recipiente cuando este se encuentre en la unidad base. Si es necesario aplastar un poco los alimentos para que quepan en el recipiente, utilice una herramienta apropiada, p. ej. una pala de cocina.
- ¡Atención! Conserve el material de embalaje (bolsas de plástico, poliespuma expandida) fuera del alcance de los niños.
- No la utilice con la jarra vacía.
- No guarde alimentos o líquidos en la jarra.
- Evite golpear o dejar caer la batidora en funcionamiento.

- Para evitar peligros debido al reinicio involuntario del interruptor térmico, este aparato no debe recibir alimentación a través de un dispositivo de conmutación externo, como un temporizador, ni debe estar conectado a un circuito que los servicios públicos apaguen y enciendan con regularidad.

Partes y accesorios

- 1 Jarra de cristal
- 2 Jarra de plástico
- 3 Conjunto de la cuchilla
- 4 Base del motor
- 5 Interruptor giratorio (P/0/Velocidad variable)
- 6 Compartimento recogecable
- 7 Accesorio para batidos portátil
- 8 Accesorio para picar
- 9 Accesorio de molienda metálico

Antes del primer uso

Limpie todas las partes antes de usar la batidora por primera vez – consulte «Cuidado y limpieza».

Instrucciones de funcionamiento

Precaución: No bata los ingredientes a más de 70°C en la **jarra de plástico y accesorio para batidos portátil**.

(A) Jarra

La jarra es perfecta para

- **licuar** batidos, líquidos, salsas, zumos de frutas y sopas
- **mezclar** ingredientes blandos (mayonesa, masa para panqueques)
- **triturar** ingredientes cocidos (comida para bebés)

Para obtener instrucciones detalladas sobre el proceso, consulte la tabla I.

Al **batir ingredientes muy calientes** es posible que el líquido o el vapor caliente salga a la fuerza por la tapa o el tapón de medición y pueda causar graves daños a su persona. Al preparar alimentos o líquidos calientes, asegúrese de que la jarra y la tapa estén bien montadas y no supere la cantidad máxima indicada en la tabla I. Si se preparan cantidades mayores, los ingredientes deben enfriarse a temperatura ambiente antes de ser procesados. El tiempo de funcionamiento máximo de la jarra es de 90 segundos cada vez. Cuando procese cargas pesadas, deje que se enfríe a temperatura ambiente para el siguiente uso.

Protección del motor

La batidora está equipada con una protección del motor que lo protege del sobrecalentamiento. Si el motor se apaga durante su uso, desenchufe la batidora y déjela enfriar durante 30 minutos antes de continuar batiendo.

(B) Accesorio para batidos portátiles

El accesorio para batidos portátiles es ideal para la preparación de bebidas y batidos. Para obtener instrucciones detalladas sobre el proceso, consulte la tabla II.

(C) Accesorio para picar

El accesorio para picar es perfecto para cortar verduras, queso duro, cebollas, hierbas, carne y nueces. Para obtener instrucciones detalladas sobre el proceso, consulte la tabla III.

El accesorio para picar también se puede usar para hacer un relleno o crema de untar para panqueques. Llene el picador con 100 g de ciruelas deshuesadas y pulse el interruptor durante 1 segundo.

(D) Accesorio de molienda

El accesorio de molienda es ideal para moler ingredientes secos. Para obtener instrucciones detalladas sobre el proceso, consulte la tabla IV.

Modo pulsado

El modo de pulsación  puede usarse para romper pedazos de alimentos más grandes o para controlar la textura de la comida cuando se pique.

Para obtener los mejores resultados

- Al mezclar ingredientes sólidos, córtelos en trozos pequeños.
- Si la acción de licuado se detiene durante el batido, es posible que no haya suficiente líquido para batir de forma eficiente.
- Para la preparación de pequeñas cantidades de comida, utilice un nivel de velocidad bajo.
- Al preparar la mayonesa se puede añadir aceite a través de las aberturas entre la tapa de medición y el tapón.

(E) Cuidado y limpieza

Para obtener información detallada, consulte la sección E.

Garantía y servicio técnico

Para obtener información detallada, consulte el cuaderno de la garantía y el servicio técnico o visite www.braunhousehold.com.

Por favor no depositar el producto en los desechos domésticos al final de su vida útil.



La licuadora podrá depositarse en un Centro de Servicio Técnico Braun o en los correspondientes puntos de recogida que existan en su país.

Los materiales y objetos destinados a entrar en contacto con alimentos cumplen las disposiciones del Reglamento europeo 1935/2004.



Guía de resolución de problemas

Problema	Causas potenciales	Solución
La batidora no funciona.	Jarra de plástico: La jarra no está colocada correctamente. Jarra de cristal: La jarra no está colocada correctamente.	Compruebe la posición de la jarra y de la tapa. Coloque la jarra con el asa a la derecha o a la izquierda en la base del motor. Luego gírela hasta que esté completamente bloqueada.
La jarra gotea.	Jarra de cristal: La junta está suelta o incluso rota. El conjunto de la cuchilla no está bien atornillado a la jarra.	Compruebe si la junta está montada correctamente y en el orden correcto. Atornille el conjunto de la cuchilla correctamente a la jarra.
Salpica líquido de la jarra.	La jarra está demasiado llena.	Consulte la recomendación de cantidad máxima.
	La velocidad seleccionada es demasiado alta.	Consulte la recomendación de velocidad.

Português

Antes de utilizar



Por favor, leia as instruções de utilização atentamente e na íntegra antes de utilizar o aparelho e guarde-as para referência futura. Remova todas as embalagens e etiquetas e elimine-as adequadamente.

Atenção

-  As lâminas são muito afiadas! Para evitar ferimentos, manuseie as lâminas com o máximo cuidado.
- Deve-se ter cuidado ao manusear as lâminas cortantes afiadas, ao esvaziar a taça e durante a limpeza.
- Este aparelho pode ser usado por pessoas com limitações físicas, sensoriais ou mentais ou sem experiência e conhecimentos, se supervisionadas ou instruídas quanto ao uso seguro do aparelho e caso compreendam os perigos envolvidos.

- Não deixe que crianças brinquem com o aparelho.
- Este aparelho não deve ser usado por crianças.
- As crianças deverão ser mantidas afastadas do aparelho e do respetivo cabo de alimentação.
- Em caso de dano, o cabo de alimentação tem de ser substituído pelo fabricante, por um seu agente de assistência técnica ou por pessoas igualmente qualificadas, com vista a evitar potenciais perigos.
- Desligue sempre o aparelho e desconecte-o da tomada quando o deixar sem vigilância e antes de o montar, desmontar, limpar e guardar.
- Tenha cuidado caso seja deitado líquido quente no interior do processador de alimentos ou liquidificador, uma vez que este pode

ser ejetado para fora do aparelho devido a uma súbita vaporização.

- Nunca submerja a unidade em água ou outros líquidos.
- **Atenção:** assegure que a tampa completa está colocada no jarro antes de iniciar a operação.
- Antes de ligar a uma tomada, certifique-se de que a respetiva voltagem corresponde à voltagem impressa no fundo do aparelho.
- Este aparelho foi concebido apenas para uso doméstico e para processar quantidades domésticas normais.
- Não utilize o aparelho para fins diferentes daquele que está previsto e descrito neste manual do utilizador. Qualquer utilização indevida pode provocar potenciais ferimentos.
- Não utilize nenhuma peça no micro-ondas.
- Limpe todas as peças antes da primeira utilização ou conforme necessário, seguindo as instruções na secção «Cuidados e limpeza».
- Opere sempre o liquidificador com a tampa ou a proteção na posição correta, conforme indicado nas instruções.
- Nunca coloque a mão no frasco ao colocar na unidade da base. Se for necessário empurrar os alimentos para baixo, utilize uma ferramenta adequada, por ex. uma espátula.
- **Atenção!** Conserve o material de embalagem (sacos plásticos, poliestireno expandido) longe do alcance das crianças.
- No la utilice con la jarra vacía.
- Não guarde alimentos ou líquidos no jarro.
- Evite bater com o liquidificador ou deixá-lo cair durante a operação ou em qualquer momento.
- Para evitar peligros debido al reinicio involuntario del interruptor térmico,

este aparato no debe recibir alimentación a través de un dispositivo de conmutación externo, como un temporizador, ni debe estar conectado a un circuito que los servicios públicos apaguen y enciendan con regularidad.

Peças e acessórios

- 1 Jarro de vidro
- 2 Jarro de plástico
- 3 Conjunto da lâmina
- 4 Base elétrica
- 5 Interruptor rotativo (P/0/Velocidade variável)
- 6 Compartmento do cabo
- 7 Acessório Smoothie2Go
- 8 Acessório para picar
- 9 Acessório metálico para moer

Antes da primeira utilização

Limpe todas as peças antes de utilizar o liquidificador pela primeira vez – consulte «Cuidados e limpeza».

Instruções de operação

Atenção: Não misture ingredientes a uma temperatura superior a 70 °C no **jarro de plástico** e no **acessório Smoothie2Go**.

(A) Jarro

O jarro é perfeitamente adequado para

- **misturar** smoothies, líquidos, molhos, sumos de fruta e sopas
- **misturar** ingredientes moles (maionese, massa de panquecas)
- **transformar** ingredientes cozidos em puré (comida para bebês)

Consulte a tabela I para instruções detalhadas de processamento.

Misturar ingredientes muito quentes pode fazer com que líquido e vapor quentes sejam forçados para fora da tampa ou da tampa de medição e causar lesões corporais graves. Quando preparar líquidos ou alimentos quentes, certifique-se de que o jarro, incluindo a tampa, está montado corretamente e não exceda a quantidade máxima indicada na tabela I. Se pretender preparar quantidades maiores, os ingredientes têm de ser arrefecidos para a temperatura ambiente antes do processamento. **O tempo de operação máximo** para o jarro é de 90 segundos de cada vez. Ao processar cargas pesadas, deixe arrefecer para a temperatura ambiente para a operação seguinte.

Proteção do motor

O liquidificador está equipado com uma proteção do motor que protege o motor contra sobreaquecimento. Se o motor desligar durante o funcionamento, desligue o liquidificador da tomada e deixe-o arrefecer durante 30 minutos antes de continuar a misturar.

(B) Acessório Smoothie2Go

O acessório Smoothie2Go é perfeitamente adequado para preparar bebidas e smoothies. Consulte a tabela II para instruções detalhadas de processamento.

(C) Acessório para picar

O acessório para picar é perfeitamente adequado para picar legumes, queijo duro, cebolas, ervas aromáticas, carne e frutas de casca rija. Consulte a tabela III para instruções detalhadas de processamento.

O acessório para picar também pode ser utilizado para fazer recheio ou cobertura de panquecas. Encha o picador com 100 g de ameixas sem caroço e prima o botão de impulso durante 1 segundo.

(D) Acessório para moer

O acessório para moer é perfeitamente adequado para moer ingredientes secos. Consulte a tabela IV para instruções detalhadas de processamento.

Modo de impulso

O modo de impulso © pode ser utilizado para desfazer pedaços maiores de alimentos ou para controlar a textura dos alimentos ao picar.

Para os melhores resultados

- Quando misturar ingredientes sólidos, corte-os em pedaços pequenos.
- Se o aparelho parar de misturar durante a operação de mistura, poderá não haver líquido suficiente para misturar de forma eficiente.
- Para preparar pequenas quantidades de alimentos, utilize um nível com baixa velocidade.
- Ao preparar maionese, pode ser adicionado óleo através das aberturas entre a tampa de medição e a tampa.

(E) Cuidados e limpeza

Consulte a secção E para informações detalhadas.

Garantia e Assistência

Para informações detalhadas, consulte o folheto separado sobre garantia e assistência ou visite www.braunhousehold.com.

Não elimine o produto no lixo doméstico no fim da sua vida útil. A eliminação pode ser efetuada num Centro de Assistência da Braun ou em pontos de recolha adequados disponíveis no seu país.



Os materiais e os objetos destinados ao contacto com produtos alimentícios estão em conformidade com as prescrições do regulamento Europeu 1935/2004.



Guia de resolução de problemas

Problema	Potenciais causas	Solução
O liquidificador não opera.	Jarro de plástico: O jarro não está encaixado corretamente.	Verifique a posição do jarro e da tampa.
	Jarro de vidro: O jarro não está encaixado corretamente.	Coloque o jarro com a pega do lado direito ou esquerdo sobre a base elétrica. A seguir, rode-o até ficar totalmente encaixado.
O jarro tem fuga.	Jarro de vidro: A vedação está solta ou mesmo rasgada.	Verifique se a vedação está montada corretamente e na ordem certa.
	O conjunto da lâmina não está bem apertado no jarro.	Aperte corretamente o conjunto da lâmina no jarro.
Líquido jorra para fora do jarro.	O jarro está demasiado cheio.	Verifique a recomendação de quantidade máxima.
	A velocidade selecionada é demasiado alta.	Verifique a recomendação de velocidade.

Prima dell'utilizzo



Si prega di leggere attentamente ed integralmente le istruzioni d'uso prima di utilizzare il dispositivo e conservarle per la consultazione. Rimuovere tutti gli imballaggi e le etichette e smaltirli in modo appropriato.

Attenzione

-  Le lame sono molto affilate! Per evitare lesioni, si prega di maneggiare le lame con cautela.
- Maneggiare con cautela le lame affilate, prestare attenzione durante le operazioni di svuotamento del recipiente e la pulizia.
- Questo dispositivo può essere utilizzato da persone con ridotte capacità fisiche, sensoriali o mentali o prive di esperienza e conoscenza, a patto che siano supervisionate o istruite sull'utilizzo sicuro del dispositivo e comprendano i potenziali rischi.
- I bambini non devono giocare con l'apparecchio.
- I bambini non devono utilizzare questo dispositivo.
- I bambini devono essere tenuti fuori dalla portata di apparecchio e cavo di alimentazione.
- Se il cavo di alimentazione è danneggiato, deve essere sostituito dal produttore, dal suo agente addetto all'assistenza o da altre persone similmente qualificate al fine di evitare pericoli.
- Spegner e scollegare sempre l'apparecchio quando viene lasciato incustodito e prima del montaggio, dello smontaggio, della pulizia e della conservazione.
- Fare attenzione quando si versa liquido caldo nel robot da cucina o nel miscelatore perché potrebbe

essere espulso a causa di una improvvisa fuoriuscita di vapore.

- Non immergere l'unità in acqua o in altri liquidi.
- Attenzione: Assicurarsi che l'intero coperchio si trovi sulla brocca prima di mettere in funzione il dispositivo.
- Assicuratevi che il voltaggio del vostro impianto elettrico corrisponda a quello stampato sul fondo del prodotto.
- L'apparecchio è stato progettato solo per l'utilizzo domestico e per processare normali quantità adatte alla casa.
- Non usare l'apparecchio per scopi diversi da quelli descritti in questo manuale d'uso. Qualsiasi uso improprio potrebbe causare lesioni.
- Non utilizzare le parti di questo apparecchio nel forno a microonde.
- Si prega di pulire tutte le parti precedentemente al primo utilizzo o come richiesto, seguendo le istruzioni nella sezione Manutenzione e Pulizia.
- Azionare sempre il frullatore con il coperchio o la protezione in posizione come indicato nelle istruzioni.
- Non mettere mai le mani nel vasetto quando è posizionato sull'unità base. Se il cibo deve essere spinto verso il basso, utilizzare uno strumento adatto, ad es. una spatola.
- Importante! Conservare il materiale imballaggio (sacchetti di plastica, polistirolo espanso) fuori dalla portata dei bambini.
- Non utilizzare senza che ci sia alcuna sostanza nel bicchiere (per esempio ingredienti liquidi o solidi).
- Non conservare cibi o liquidi nella brocca.
- Evitare di urtare o far cadere il frullatore durante l'uso e in qualsiasi altro momento.

- Al fine di evitare pericoli dovuti al ripristino involontario dell'interruttore di protezione termica, questo dispositivo non deve essere alimentato da un dispositivo di commutazione esterno, come un timer, né essere connesso a un circuito che viene acceso e spento regolarmente dall'ente erogatore.

Parti e accessori

- 1 Brocca di vetro
- 2 Brocca di plastica
- 3 Blocco lame
- 4 Unità motore
- 5 Interruttore rotativo (P/O/Velocità variabile)
- 6 Vano porta cavo
- 7 Accessorio Smoothie2Go
- 8 Accessorio tritatutto
- 9 Accessorio macinatore in metallo

Prima del primo utilizzo

Pulire tutte le parti prima di utilizzare il frullatore per la prima volta – fare riferimento a «Cura e pulizia».

Istruzioni per l'uso

Attenzione: Non miscelare gli ingredienti più caldi di 70°C nella **brocca di plastica** e nell'**accessorio Smoothie2Go**.

(A) Brocca

La brocca è ideale per

- **miscelare** frappè, liquidi, sughi, succhi di frutta e zuppe
- **mischiare** ingredienti morbidi (maionese, pastella per pancake)
- **passare** ingredienti cotti (omogeneizzati)

Per istruzioni di lavorazione dettagliate fare riferimento alla tabella I.

La miscelazione di ingredienti molto caldi può causare la fuoriuscita di liquidi e vapori caldi dal coperchio o dal misurino e causare gravi lesioni personali. Durante la preparazione di cibi o liquidi caldi assicurarsi che la brocca e il coperchio siano montati correttamente e di non superare la quantità massima indicata nella tabella I. Per la preparazione di quantità maggiori, gli ingredienti devono raffreddare alla temperatura ambiente prima della lavorazione.

La massima durata di funzionamento della brocca è di 90 secondi. Durante la lavorazione di grosse quantità, fare raffreddare alla temperatura ambiente per l'utilizzo successivo.

Protezione del motore

Il frullatore è dotato di una protezione del motore che protegge il motore dal surriscaldamento. Se il motore si spegne durante l'utilizzo, scollegare il frullatore e farlo raffreddare per 30 minuti prima di continuare a frullare.

(B) Accessorio Smoothie2Go

L'accessorio Smoothie2Go è ideale per la preparazione di bevande e frappè. Per istruzioni di lavorazione dettagliate fare riferimento alla tabella II.

(C) Accessorio tritatutto

L'accessorio tritatutto è ideale per tritare verdure, formaggi a pasta dura, cipolle, erbe, carni e noci. Per istruzioni di lavorazione dettagliate fare riferimento alla tabella III.

L'accessorio tritatutto può essere usato anche per preparare farciture o creme da spalmare sui pancake. Riempire il tritatutto con 100 g di prugne snocciolate e azionare per 1 secondo.

(D) Accessorio macinatore

L'accessorio macinatore è ideale per macinare ingredienti secchi.

Per istruzioni di lavorazione dettagliate fare riferimento alla tabella IV.

Modalità a intermittenza

La modalità a intermittenza © può essere utilizzata per fare a pezzi alimenti di grandi dimensioni o per controllare la consistenza del cibo quando si trita.

Per risultati ottimali

- Per amalgamare ingredienti solidi, tagliarli a piccoli pezzi.
- Se l'azione di miscelazione si arresta è possibile che non vi sia liquido sufficiente per la miscelazione.
- Per preparare alimenti in piccole quantità utilizzare un livello di velocità basso.
- Quando si prepara la maionese, versare l'olio attraverso le aperture tra il misurino e il coperchio.

(E) Cura e pulizia

Per informazioni dettagliate fare riferimento alla sezione E.

Garanzia e assistenza

Per informazioni dettagliate consultare il foglio illustrativo di garanzia e assistenza separato o visitare il sito www.braunhousehold.com.

Non smaltire il prodotto insieme ai rifiuti domestici quando non più necessario. Il prodotto può essere smaltito presso un centro di assistenza Braun o un centro di raccolta adatto del proprio paese.



I materiali e gli oggetti destinati al contatto con prodotti alimentari sono conformi alle prescrizioni del regolamento Europeo 1935/2004.



Guida alla risoluzione degli errori

Problema	Cause potenziali	Soluzione
Il frullatore non funziona.	Brocca di plastica: La brocca non è fissata correttamente.	Controllare la posizione della brocca e del coperchio.
	Brocca di vetro: La brocca non è fissata correttamente.	Posizionare la brocca con l'impugnatura a destra o a sinistra sull'unità motore. Ruotare quindi fino a completo bloccaggio.
La brocca perde.	Brocca di vetro: La guarnizione è allentata o addirittura lacerata.	Controllare che la guarnizione sia montata correttamente e nell'ordine giusto.
	Il blocco lame non è avvitato saldamente alla brocca.	Avvitare correttamente il blocco lame alla brocca.
I liquidi schizzano fuori dalla brocca.	La brocca è troppo piena.	Controllare la quantità massima raccomandata.
	La velocità selezionata è troppo alta.	Controllare la velocità raccomandata.

Nederlands

Vóór gebruik



Lees de gebruiksaanwijzing aandachtig en volledig voordat u het toestel gebruikt en bewaar ze voor toekomstige raadpleging. Verwijder de verpakking en alle etiketten volgens de voorschriften.

Waarschuwing

-  De messen zijn uiterst scherp! Om letsels te vermijden, moeten de messen zeer voorzichtig gehanteerd worden.
- Er moet voorzichtig te werk worden gegaan bij de hantering van scherpe snijmessen, de lediging van de kom en tijdens de reiniging.
- Dit toestel mag niet worden gebruikt door personen met verminderde fysieke, zintuiglijke of mentale vermogens of een gebrek aan ervaring en kennis tenzij onder speciaal toezicht of wanneer ze werden geïnstrueerd in het veilige

gebruik van het toestel en tenzij ze de ermee verbonden risico's kennen.

- Kinderen mogen niet met het apparaat spelen.
- Dit apparaat mag niet worden gebruikt door kinderen.
- Kinderen moeten uit de buurt worden gehouden van het apparaat en zijn netsnoer.
- Als het netsnoer beschadigd is, moet het vervangen worden door de fabrikant, diens onderhoudsvertegenwoordiger of personen met vergelijkbare kwalificaties om gevaarlijke situaties te voorkomen.
- Zet altijd het toestel uit en trek de stekker uit wanneer het toestel lange tijd niet wordt gebruikt of wanneer u het monteert, demonteert, reinigt of opslaat.
- Wees voorzichtig als er hete vloeistof in de keukenmachine of blender is geschonken. Die kan door plotseling stomen uit het apparaat gestoten worden.

- Dompel de eenheid nooit onder in water of andere vloeistoffen.
- Opgelet: controleer of het volledige deksel is geplaatst op de kan voordat u de werking start.
- Controleer, voordat u de stekker in het stopcontact steekt, of het voltage van het stopcontact overeenkomt met het voltage dat staat vermeld op de onderkant van het apparaat.
- Het apparaat is enkel ontworpen voor huishoudelijk gebruik en voor het verwerken van huishoudelijke hoeveelheden.
- Gebruik het toestel niet voor een ander doel dan het beoogd gebruik beschreven in deze gebruikershandleiding. Een verkeerd gebruik kan letsel veroorzaken.
- Gebruik geen van de onderdelen in de magnetron.
- Reinig alle onderdelen voor het eerste gebruik of wanneer nodig, volgens de instructies in de rubriek «Onderhoud en reiniging».
- Bedien de mixer met geplaatst deksel of afscherming, zoals beschreven in de instructies.
- Steek uw hand nooit in de pot wanneer die op de basiseenheid is geplaatst. Om voedsel omlaag te duwen, gebruikt u een geschikt gereedschap, zoals een spatel.
- Let op! Bewaar het verpakkingsmateriaal (plastic zakjes, piepschuim) buiten het bereik van kinderen.
- Stel het apparaat nooit in werking wanneer de beker leeg is.
- Bewaar geen voedsel of vloeistoffen in de kom.
- Vermijd het stoten of laten vallen van de mixer.
- Om gevaar door het onverwacht terugzetten van de thermische beveiliging te voorkomen, mag dit toestel niet worden gevoed via een

timer, of worden aangesloten op een circuit dat regelmatig wordt in- en uitgeschakeld door de nutsvoorziening.

Onderdelen en accessoires

- 1 Glazen kom
- 2 Kunststof kom
- 3 Meseenheid
- 4 Stroombasis
- 5 Draaischakelaar (P/O/variabele snelheid)
- 6 Snoeropslagvak
- 7 Smoothie2Go-hulpstuk
- 8 Hakkerhulpstuk
- 9 Metalen malerhulpstuk

Voor het eerste gebruik

Reinig alle onderdelen voordat u de mixer voor het eerst gebruikt – zie «Onderhoud en reiniging».

Gebruiksaanwijzing

Opgelet: Meng geen ingrediënten warmer dan 70 °C in de **kunststof kom** en het **Smoothie2Go-hulpstuk**.

(A) Kom

De kom is ideaal geschikt voor

- het **mengen** van smoothies, vloeistoffen, sauzen, fruitsappen en soepen
- het **mixen** van zachte ingrediënten (mayonaise, pannenkoekbeslag)
- het **puree maken** van gekookte ingrediënten (babyvoedsel)

Voor gedetailleerde bereidingsinstructies raadpleegt u tabel I.

Het **mengen van zeer warme ingrediënten** kan ertoe leiden dat warme vloeistof en stoom via het deksel of de maatbeker naar buiten komt, met ernstig letsel tot gevolg. Wanneer u warmte maaltijden of vloeistoffen klaarmaakt, moet u erop letten dat de kom met deksel goed gemonteerd is en dat de maximale hoeveelheid vermeld in tabel I niet wordt overschreden. Indien u grotere hoeveelheden bereidt, moeten de ingrediënten worden afgekoeld tot kamertemperatuur voordat ze worden verwerkt.

De **maximale werkingstijd** voor de kom is 90 seconden per keer. Wanneer u het toestel zwaar belast, moet u het laten afkoelen tot kamertemperatuur voor de volgende stap.

Motorbeveiliging

De mixer is uitgerust met een motorbeveiliging die de motor beschermt tegen oververhitting. Indien de motor wordt uitgeschakeld tijdens de werking, trekt

u de stekker van de mixer uit het stopcontact en laat u het toestel 30 minuten afkoelen voordat u opnieuw gaat mengen.

(B) Smoothie2Go-hulpstuk

Het Smoothie2Go-hulpstuk is ideaal geschikt voor het bereiden van dranken en smoothies. Voor gedetailleerde bereidingsinstructies raadpleegt u tabel II.

(C) Hakkerhulpstuk

Het hakkerhulpstuk is ideaal geschikt voor het hakken van groenten, harde kaas, uien, specerijen, vlees en noten. Voor gedetailleerde bereidingsinstructies raadpleegt u tabel III.

Het hakkerhulpstuk kan ook worden gebruikt om een vulling voor pannenkoeken of smeersel te maken. Vul de hakker met 100 g pruimen zonder pit en druk gedurende 1 seconde in.

(D) Malerhulpstuk

Het malerhulpstuk is ideaal geschikt voor het malen van droge ingrediënten. Voor gedetailleerde bereidingsinstructies raadpleegt u tabel IV.

Pulsmodus

De pulsmodus © kan gebruikt worden om grotere stukken voedsel te breken of om de textuur van voedsel te controleren tijdens het hakken.

Voor de beste resultaten

- Wanneer vaste ingrediënten worden gemengd, snijdt u ze in kleine stukjes.
- Indien het mengen stopt, is er mogelijk niet voldoende vloeistof om dit efficiënt te doen.
- Voor het bereiden van kleine hoeveelheden voedsel gebruikt u een lage snelheidsstand.
- Wanneer u mayonaise bereidt, kan olie worden toegevoegd door de openingen tussen de maatbeker en het deksel.

(E) Onderhoud en reiniging

Voor gedetailleerde informatie raadpleegt u deel E.

Garantie en service

Voor gedetailleerde informatie raadpleegt u de afzonderlijke brochure over garantie en service, of gaat u naar www.braunhousehold.com.

Gooi het product niet bij het huishoudelijk afval aan het eind van zijn levensduur. Breng het voor verwijdering naar een Servicecentrum van Braun of naar een geschikt inzamelpunt in uw land.



De materialen en voorwerpen bestemd om in aanraking te komen met levensmiddelen, zijn conform met de voorschriften van de Europese richtlijn 1935/2004.



Gids voor het oplossen van problemen

Probleem	Mogelijke oorzaken	Oplossing
Mixer werkt niet.	Kunststof kom: Kom is niet goed vastgezet. Glazen kom: Kom is niet goed vastgezet.	Controleer de positie van de kom en het deksel. Plaats de kom met handvat aan de linker- of rechterzijde van de stroombasis. Draai dan tot ze volledig is vastgezet.
Kom lekt.	Glazen kom: Pakking zit los of is gescheurd. Meseenheid zit niet goed vastgeschroefd aan de kom.	Controleer of de pakking goed en in de juiste volgorde is gemonteerd. Schroef de meseenheid goed aan de kom.
Vloeistof spat uit de kom.	Kom te veel gevuld.	Raadpleeg de aanbeveling inzake de maximale hoeveelheid.
	Te hoge snelheid geselecteerd.	Raadpleeg de snelheidsaanbeveling.

Før ibrugtagning



Læs brugsanvisningen omhyggeligt og fuldstændigt, før apparatet tages i brug og gem den til fremtidig brug. Fjern al emballage og alle etiketter og kassér dem korrekt.

Forsigtig

-  Knivene er meget skarpe! For at undgå skader skal knivene håndteres yderst forsigtigt
- Der skal udvises omhu ved håndtering af de skarpe knive, når skålen tømmes og under rengøring.
- Dette apparat kan benyttes af personer med reducerede fysiske, sensoriske eller mentale evner, eller mangel på erfaring, hvis de er under opsyn eller har modtaget instruktion i brugen af apparatet på en sikker måde og har forstået de involverede farer.
- Børn må ikke lege med apparatet.
- Dette apparat må ikke benyttes af børn.
- Børn skal holdes væk fra apparatet og dets strømkabel.
- Hvis netledningen er beskadiget, skal den udskiftes af producenten eller dennes serviceværksted eller af en kvalificeret fagmand for at undgå enhver risiko.
- Sluk altid før apparatet og tag stikket ud af stikkontakten, når det efterlades uden opsyn og før montering, afmontering, rengøring og opbevaring.
- Vær forsigtig, hvis der hældes varme væsker i foodprocessoren eller blenderen, da disse kan flyve ud af apparatet på grund af pludseligt opståede dampe.
- Neddyp aldrig enheden i vand eller andre væsker.
- Apparatet bliver varmt under brug, især metaldelene.

Afbryd brødristeren og lad den køle af, inden støvlåget sættes på og den opbevares.

- Kontroller før brug, at spændingen på lysnettet svarer til spændingsangivelsen i bunden af apparatet.
- Dette apparat er designet til brug i husholdningen og til mængder, som normalt indgår i en husholdning.
- Brug ikke apparatet til andet formål end den tilsigtede brug, der er beskrevet i denne brugsanvisning. En hvilken som helst forkert brug kan forårsage potentiel skade.
- Ingen af delene må anvendes i mikroovn.
- Rengør alle dele før første brug eller efter behov ved at følge anvisningerne i afsnittet om pleje og rengøring.
- Brug altid blenderen med låget eller beskyttelsen på plads som angivet i instruktionerne.
- Stik aldrig hånden i beholderen, når den er anbragt på basisenheden. Hvis der skal skubbes mad ned, brug egnet værktøj, f.eks. en spatel.
- Advarsel! Opbevar emballagematerialet (plastikposer, ekspansiv polystyren) uden for børns rækkevidde.
- Bør ikke anvendes uden ingredienser i blendersglasset (f.eks. faste eller flydende ingredienser).
- Opbevar ikke mad eller væske i kanden.
- Undgå at støde eller tabe blenderen, når den blander, eller på andre tidspunkter.
- For at undgå en fare på grund af utilsigtet nulstilling af den termiske afbrydelse, må dette apparat ikke forsynes via en ekstern koblingsenhed, såsom en timer, eller tilsluttes et kredsløb, der regelmæssigt tændes og slukkes af enheden.

Dele og tilbehør

- 1 Glaskande
- 2 Plastikkande
- 3 Knivsamling
- 4 Motorenhed
- 5 Drejekontakt (P/0/variabel hastighed)
- 6 Rum til ledningsopbevaring
- 7 Smoothie2Go forsats
- 8 Hakkeforsats
- 9 Metalkværnforsats

Inden første brug

Rengør alle dele før blenderen bruges første gang – se «Pleje og rengøring».

Betjeningsinstruktioner

Forsigtig: Bland ikke ingredienser, der er varmere end 70°C i **plastikkanden** og **Smoothie2Go forsatsen**.

(A) Kande

Kanden er perfekt egnet til at

- **blande** væsker, saucer, frugtsaft og supper
- **blande** bløde ingredienser (mayonnaise, pandekagedej)
- **purere** kogte ingredienser (babymad)

For detaljerede tilberedningsinstruktioner henvises der til tabel I.

Blending af meget varme ingredienser kan resultere i varm væske og damp, der tvinges forbi låget eller målebægeret og forårsage alvorlig personskade. Når der tilberedes varme fødevarer eller væsker, sørg for, at kanden inklusive låg er samlet korrekt og ikke overskrider den maksimale mængde, der er vist i tabel I. Hvis der tilberedes større mængder, skal ingredienserne afkøles til stuetemperatur før tilberedning.

Maksimal køretid for kanden er 90 sekunder ad gangen. Når der tilberedes tunge varer, lad dem køle ned til stuetemperatur til næste handling.

Motorbeskyttelse

Blenderen er udstyret med en motorbeskyttelse, der beskytter motoren mod overophedning. Hvis motoren lukker ned under arbejdet, tag stikket ud af blenderen og lad den køle af i 30 minutter, før du fortsætter med at blende.

(B) Smoothie2Go forsats

Smoothie2Go-tilbehøret er perfekt egnet til tilberedning af drinks og smoothies. For detaljerede tilberedningsinstruktioner henvises der til tabel II.

(C) Hakkeforsats

Hakkeforsatsen er perfekt egnet til at hakke grøntsager, hård ost, løg, urter, kød og nødder. For detaljerede tilberedningsinstruktioner henvises der til tabel III.

Hakkeforsatsen kan også bruges til at lave pandekagefyld eller pålæg. Fyld hakkeren med 100 g beskårne svsker og hak i 1 sekund.

(D) Kværnforsats

Kværnforsatsen er perfekt egnet til at kværne tørre ingredienser.

For detaljerede tilberedningsinstruktioner henvises der til tabel IV.

Impulstilstand

Impulstilstanden © kan bruges til at hakke store stykker mad eller til at styre teksturen af mad, når den snittes.

For bedste resultat

- Ved blanding af faste ingredienser, skæres de ud i små stykker.
- Hvis blendehandlingen stopper under blandingen, er der muligvis ikke være nok væske til at blende effektivt.
- For at tilberede små mængder levnedsmiddel bruges der et lavt hastighedsniveau.
- Ved tilberedning af mayonnaise kan der tilsættes olie gennem åbningerne mellem målehætten og låget.

(E) Pleje og rengøring

For detaljeret information henvises der til afsnit E.

Garanti og service

For detaljeret information, se separat garanti- og servicebrochure eller besøg www.braunhousehold.com.

Bortskaf ikke apparatet som husholdningsaffald efter enden på dets levetid. Bortskaffelse kan ske på Braun Service Centre eller passende indsamlingssted lokalt.



Materialer og genstande bestemt til kontakt med fødevarer er i overensstemmelse med EU-forordning 1935/2004.



Fejlfinding

Problem	Mulige årsager	Løsning
Blenderen kører ikke.	Plastikkande: Kanden er ikke fastgjort korrekt. Glaskande: Kanden er ikke fastgjort korrekt.	Kontrollér kandens og lågets placering. Anbring kanden med håndtaget på højre eller venstre side af motorhuset. Så drej den, indtil alt er helt låst.
Kanden lækker.	Glaskande: Pakningen er løs, eller endda revet. Klingesamlingen er ikke skruet fast nok til kanden.	Kontrollér, om pakningen er monteret korrekt og i den rigtige rækkefølge. Skru klingesamlingen korrekt på kanden.
Der sprøjter væske ud af kanden.	Kanden er overfyldt.	Kontrollér den anbefalede maksimummængde.
	Valgt hastighed er for høj.	Kontrollér den anbefalede hastighed.

Norsk

Før bruk

 Les grundig gjennom hele bruksanvisningen før apparatet tas i bruk, og ta vare på den for fremtidig referanse. Fjern all emballasje og alle etiketter, og foreta passende kassering av disse.

Forsiktig

-  Skjærebladene er svært skarpe! Håndter skjærebladene svært varsomt for å unngå skader.
- Opptre varsomt når de skarpe knivbladene håndteres, bollen tømmes og ved rengjøring.
- Dette apparatet kan brukes av personer med reduserte fysiske, sensoriske eller mentale evner, eller som mangler erfaring og kunnskap, dersom de har fått opplæring eller instruksjoner om hvordan apparatet brukes på en sikker måte og forstår farene ved bruk.
- Barn skal ikke leke med apparatet.
- Dette apparatet skal ikke brukes av barn.
- Apparatet og tilhørende strømledning må holdes utenfor rekkevidde for barn.

- Hvis strømledningen er skadet må den skiftes av produsenten, et av deres serviceverksteder eller en annen kvalifisert person, for å unngå fare.
- Slå alltid av apparatet og trekk ut kontakten når apparatet ikke er under oppsyn, samt før montering, demontering, rengjøring og lagring.
- Vær forsiktig dersom det helles varm væske i foodprosessen eller mikseren, da varm damp plutselig kan sive ut og kaste væsken ut av apparatet.
- Enheten må aldri dyppes i vann eller andre væsker.
- Forsiktig: Påse at hele dekslet er satt på kannen før driften settes i gang.
- Før du setter støpslet i stikkontakten, sjekk at spenningen stemmer overens med spenningsangivelsen på etiketten under apparatet.
- Dette apparatet er kun beregnet til bruk i husholdninger og for tilberedning av mengder som er vanlige i privathusholdninger.
- Apparatet skal ikke benyttes til noe annet formål enn den tiltenkte bruken som er beskrevet i denne bruksanvisningen. Enhver feilaktig

bruk kan forårsake potensielle personskader.

- Ingen av delene skal benyttes i mikrobølgeovn.
- Vennligst rengjør alle deler før de benyttes første gang eller når det kreves, og følg instruksjonene i avsnittet Pleie og Rengjøring.
- Benytt alltid mikseren med lokket eller beskyttelsen plassert slik det oppgis i instruksjonene.
- Du må aldri plassere hånden din i beholderen når den er plassert på baseenheten. Dersom mat må presses ned benyttes et egnet hjelpemiddel, f.eks. en slikkepott.
- OBS! Behold emballasjedelene (plastposer, styropor) utenfor barns rekkevidde.
- Ikke bruk apparatet uten ingredienser i glassmuggen (det vil si flytende eller faste ingredienser).
- Det skal ikke lagres mat eller væske i kannen.
- Unngå støt eller fall når mikseren er i bruk, eller til enhver tid.
- For å unngå fare som følge av utilsiktet nullstilling av varmestopp, må dette apparatet ikke forsynes gjennom et eksternt koblingsapparat, som en timer, eller forbindes med en krets som jevnlig slås av og på av energileverandøren.

Deler og tilbehør

- 1 Glasskanne
- 2 Plastkanne
- 3 Blad
- 4 Strømenhet
- 5 Dreiebryter (P/0/Variabel hastighet)
- 6 Kabellagerrom
- 7 Smoothie2Go-tilbehør
- 8 Hakketilbehør
- 9 Metallkvern-tilbehør

Før første bruk

Rengjør alle deler før første gangs bruk av mikseren – les «Pleie og rengjøring».

Bruksanvisning

Forsiktig: Ingredienser som er varmere enn 70°C må ikke blandes i **plastkannen** og **Smoothie2Go-tilbehøret**.

(A) Kanne

Kannen egner seg perfekt til å

- **blande** smoothies, væsker, sauser, fruktjuice og supper
- **mikse** myke ingredienser (majones, pannekake-deig)
- **mose** kokte ingredienser (babymat)

For detaljerte instruksjoner for bruk, se tabell I.

Ved **miksing av svært varme ingredienser** kan det forekomme at glovarm væske eller damp presses gjennom lokket eller målekoppen, og det kan føre til alvorlige personskader. Ved tilberedning av varm mat eller væske må du forsikre deg om at kanne og lokk er montert korrekt, og du må ikke overskride maksimumsmengden som angis i tabell I. Dersom du tilbereder større mengder, må ingrediensene avkjøles til romtemperatur før tilberedning.

Maksimum driftstid for kannen er 90 sekunder hver gang. Ved tilberedning av større mengder, la den avkjøles til romtemperatur før neste operasjon.

Motorvern

Mikseren er utstyrt med et motorvern som beskytter motoren mot overoppheting. Dersom motoren kobles ut mens den er i gang, trekk ut kontakten til mikseren og la den avkjøles i 30 minutter før du fortsetter å mikse.

(B) Smoothie2Go-tilbehør

Smoothie2Go-tilbehøret egner seg perfekt for tilberedning av drikke og smoothies. For detaljerte instruksjoner for bruk, se tabell II.

(C) Hakketilbehør

Hakketilbehøret er perfekt tilpasset å hakke grønnsaker, hard ost, løk, urter, kjøtt og nøtter. For detaljerte instruksjoner for bruk, se tabell III.

Hakketilbehøret kan også benyttes til å lage pannekakefyll eller -pålegg. Fyll hakken med 100 g kjernefrie svsker og benytt hastighetsimpulsen i 1 sekund.

(D) Kverntilbehør

Kverntilbehøret egner seg perfekt til å kverne tørre ingredienser.

For detaljerte instruksjoner for bruk, se tabell IV.

Pulsmodus

Pulsmodusen © kan benyttes til å knuse større matbiter, eller til å kontrollere matens konsistens ved hakking.

For best mulige resultater

- Når du blander faste ingredienser må du kutte dem opp i små biter.
- Dersom miksing stanser under miksing er det kanskje ikke nok væske til å mikse effektivt.
- For tilberedning av små mengder mat benyttes et lavere hastighetsnivå.
- Ved tilberedning av majones kan olje tilføres gjennom åpningene mellom målekoppen og lokket.

(E) Pleie og rengjøring

For mer informasjon, se avsnitt E.

Veiledning for feilsøking

Problem	Mulige årsaker	Løsning
Mikseren virker ikke.	Plastkanne: Kannen er ikke festet ordentlig. Glasskanne: Kannen er ikke festet ordentlig.	Sjekk posisjonen til kannen og lokket. Plasser kannen med håndtaket på høyre eller venstre side av strømenheten. Drei det så til det er låst fullstendig.
Kannen lekker.	Glasskanne: Tetningen er løsnet eller endog revnet. Bladet er ikke skrudd godt nok på kannen.	Sjekk at tetningen er montert ordentlig og i riktig rekkefølge. Skru bladet korrekt på kannen.
Væske spruter ut av kannen.	Kannen er overfylt. Valgt hastighet er for høy.	Sjekk maksimalt anbefalt mengde. Sjekk anbefalt hastighet.

Garanti og service

For detaljert informasjon, se den separate garantien og servicebrosjyren eller besøk www.braunhousehold.com.

Ikke kast produktet sammen med husholdningsavfall på slutten av brukstiden. Det kann avhendes på et Braun servicesenter eller tilsvarende gjenvinningsstasjon for elektriske/ elektroniske apparater.



Materialer og gjenstander ment for kontakt med matvarer (food grade) er i samsvar med EU-forskrift 1935/2004.



Svenska

Före användning

 **Läs noga och helt och hållet igenom bruksanvisningarna innan du använder maskinen och behåll dem för framtida bruk. Ta bort allt förpackningsmaterial samt etiketter och bortskafta dem korrekt.**

Varning

-  Knivbladen är väldigt vassa! Hantera knivbladen ytterst försiktigt för att förhindra skador.

- Var försiktig när du hanterar de vassa knivarna, när du tömmer skålen och när du rengör apparaten.
- Den här apparaten kan användas av personer med nedsatt fysisk, sensorisk eller mental förmåga eller brist på erfarenhet och kunskap, om de övervakas eller får instruktioner angående användning av apparaten på ett säkert sätt och förstår riskerna med användning.
- Barn får inte leka med apparaten.
- Denna apparat får inte användas av barn.

- Barn ska hållas utom räckhåll för apparaten och tillhörande nätkabel.
- Om anslutningskabeln är skadad måste den bytas ut av tillverkaren, serviceombudet eller en annan behörig person för att undvika fara.
- Stäng alltid av och dra ur sladden till apparaten när du lämnar den utan tillsyn och innan du monterar, demonterar, rengör eller ställer undan den.
- Var försiktig om het vätska hälls ned i matberedaren eller mixern, eftersom den kan kastas ut ur apparaten på grund av plötslig förångning.
- Sänk aldrig ned apparaten i vatten eller någon annan vätska.
- Varning: Se till att hela locket sitter fast på kannan innan du sätter igång apparaten.
- Innan du ansluter stickkontakten måste du kontrollera att spänningen stämmer överens med den angivna spänningen på apparatens undersida.
- Den här apparaten är endast avsedd för hushållsbruk och för bearbetning av normala mängder vid hushållsbruk.
- Använd inte apparaten för något annat ändamål än den avsedda användning som beskrivs i denna bruksanvisning. Felaktig användning kan leda till skador.
- Använd inte delarna i mikrovågsugn.
- Rengör alla delar innan produkten används för första gången eller efter behov, enligt anvisningarna i avsnittet Skötsel och Rengöring.
- Använd alltid stavmixern med locket på eller skyddet i korrekt läge enligt anvisningarna.
- Lägg aldrig handen i behållaren när den är placerad på basenheten. Använd ett lämpligt redskap, t.ex. en degskrapa för att skjuta till livsmedel.

- Varning! Förvara förpackningsmaterialet (plastpåsar, skummad polystyrol) utom räckhåll för barn.
- Kör inte motorn med tom tillbringare (utan vätskor eller fasta ingredienser).
- Förvara inte matvaror eller flytande ingredienser i kannan.
- Undvik att stöta till eller välta ner mixern när den är igång eller vid andra tillfällen.
- Den här apparaten får inte försörjas med ström via en extern kopplingsanordning, som en timer, eller anslutas till en strömkrets som regelbundet slås på och av via kommunala verk, annars utsätter man sig för risk på grund av ofrivillig återställning av värmesäkring.

Delar och tillbehör

- 1 Glaskanna
- 2 Plastkanna
- 3 Knivblad
- 4 Elenhet
- 5 Vridknapp (P/0/variabel hastighet)
- 6 Sladdförvaring
- 7 Smoothie2Go-tillbehör
- 8 Hack-tillbehör
- 9 Metallslipningstillbehör

Innan första användning

Rengör alla delar innan du använder mixern för första gången – se «Vård och rengöring».

Bruksanvisning

Varning: Blanda inte ingredienser som är varmare än 70 °C i **plastkannan** eller **Smoothie2Go-tillbehöret**.

(A) Kanna

Kannan passar utmärkt till att

- **blanda** smoothies, vätskor, såser, fruktjuice och soppor
- **mixa** lösa ingredienser (majonäs, pankakssmet)
- **mosa** tillagade ingredienser (barnmat)

Se tabell I för detaljerad användningsinformation.

Om du mixar mycket varma ingredienser kan det hända att varm vätska och ånga tränger ut genom locket eller mätbägaren, vilket kan orsaka allvarliga personskador. Se till att kannan och tätningen sitter

fast ordentligt när du tillagar varma matvaror eller vätskor och överskrid inte den maximala mängden som visas i tabellen. Om du tillreder större mängder måste ingredienserna svalna till rumstemperatur först.

Maximal körningstid för kannan är 90 sekunder åt gången. Låt den svalna till rumstemperatur innan du använder den igen efter att du har kört hårda saker.

Motorskydd

Mixern är utrustad med ett motorskydd som skyddar motorn mot överhettning. Om motorn stängs av under användningen ska du dra ut kontakten till mixern och låta den svalna i 30 minuter innan du använder den igen.

(B) Smoothie2Go-tillbehör

Smoothie2Go-tillbehöret passar utmärkt till att tillaga drinkar och smoothies. Se tabell II för detaljerad användningsinformation.

(C) Hacktillbehör

Hacktillbehöret är perfekta för att hacka grönsaker, hård ost, lök, örter, kött och nötter. Se tabell III för detaljerad användningsinformation.

Hacktillbehöret kan även användas till att göra pannkakssmet eller fyllning. Fyll mixern med 100 g urkärnade plommon och pulsera i 1 sekund.

(D) Kvarntillbehör

Kvarntillbehöret passar perfekt för att mala torra ingredienser.

Se tabell IV för detaljerad användningsinformation.

Pulsfunktion

Pulsfunktionen © kan användas för att hacka sönder stora bitar av livsmedel eller för att kontrollera matvarornas konsistens under hackningen.

För bästa resultat

- Skär de fasta ingredienserna i små bitar innan du mixar dem.
- Om blandningsfunktionen upphör under blandningen kan det hända att det inte finns tillräckligt med vätska för att blanda ordentligt.
- Använd en låg hastighet när du mixar små mängder av livsmedel.
- När du tillagar majonnäs kan du tillsätta olja mellan mätbägaren och locket.

(E) Vård och rengöring

Se avsnitt E för detaljerad information.

Garanti och service

Se den separata garantin och servicebroschyren eller gå till www.braunhousehold.com för utförlig information.

När produkten är förbrukad får den inte kastas tillsammans med hushållssoporna. Avfallshantering kann ombesörjas av Brauns servicecenter eller på din lokala återvinningsstation.



Materialen och föremålen som är avsedda för kontakt med livsmedel överensstämmer med föreskrifterna i Europadirektivet 1935/2004.



Felsökningsguide

Problem	Möjliga orsaker	Lösning
Mixern fungerar inte.	Plastkanna: Kannan sitter inte fast ordentligt.	Kontrollera hur kannan och locket sitter.
	Glaskanna: Kannan sitter inte fast ordentligt.	Placera kannan med handtaget på höger eller vänster sida om elenheten. Vrid den sedan tills den hakar fast helt.
Kannan läcker.	Glaskanna: Packningen är skadad eller sitter löst.	Kontrollera att packningen har monterats på rätt sätt och i rätt ordning.
	Knivenheten är inte fastskruvad på kannan.	Skruva fast knivenheten ordentligt på kannan.
Vätskan stänker upp ur kannan.	Kannan är överfull.	Kontrollera den rekommenderade maximala mängden.
	Den valda hastigheten är för hög.	Kontrollera hastighetsrekommendationerna.

Ennen käyttöä



Lue käyttöohjeet huolella ja täysin, ennen kun käytät laitetta, ja säilytä ne tulevaa käyttöä varten. Poista kaikki pakkausmateriaalit ja tarrat ja hävitä ne asianmukaisesti.

Varoitus

-  Terät ovat erittäin teräviä! Käsittele teriä erittäin varovaisesti välttyäksesi vammoilta.
- Ole varovainen käsitellessäsi teräviä, tyhjentäessäsi kulhoa ja puhdistaussasi tuotetta.
- Tätä laitetta saavat käyttää myös henkilöt, joiden fyysinen, havainto- tai henkinen kyky on alentunut tai joilla on vain vähäistä kokemusta tai tietämystä laitteen käytöstä, jos heidän toimintaansa valvotaan tai heille annetaan ohjeet laitteen turvallisesta käytöstä ja jos he ymmärtävät käyttöön liittyvät vaarat.
- Lapset eivät saa leikkiä laitteella.
- Tämä laite ei sovellu lasten käyttöön.
- Lapset on pidettävä kaukana laitteesta ja sen virtajohdosta.
- Jos virtajohto vahingoittuu, valmistajan, sen huoltoedustajan tai vastaavasti pätevän henkilön on vaihdettava se vaarojen välttämiseksi.
- Sammuta laite ja irrota se pistorasiasta aina, kun jätät sen valvomatta ja ennen sen kokoamista, purkamista, puhdistusta ja varastointia.
- Ole varovainen, jos kuumaa nestettä kaadetaan monitoimikoneeseen tai tehosekoittimeen, koska sitä voi purkautua laitteesta äkillisen höyrystymisen vuoksi.
- Älä koskaan upota laitetta veteen tai muihin nesteisiin.
- Varoitus: Varmista, että koko kansi on asetettu kannun päälle, ennen kuin aloitat käytön.

- Ennen kuin kytket johdon pistorasiaan, tarkista että jännite vastaa laitteen pohjaan merkittyä jännitettä.
- Tämä laite on tarkoitettu ainoastaan kotikäyttöön ja tavallisten kotitaloudessa käytettyjen määrien käsittelyyn.
- Älä käytä laitetta muihin kuin tässä käyttöoppaassa kuvattuihin tarkoituksiin. Väärinkäyttö saattaa aiheuttaa loukkaantumisen.
- Älä käytä mitään laitteen osaa mikroaaltouunissa.
- Puhdista kaikki osat ennen ensimmäistä käyttökertaa tai tarpeen vaatiessa Hoito ja puhdistus -luvun ohjeiden mukaisesti.
- Käytä sekoitinta aina kansi tai suoja paikoillaan, kuten ohjeissa kuvataan.
- Älä koskaan laita kättä purkkiin, kun se on perusyksikön päällä. Jos ruokaa on painettava alaspäin, käytä asianmukaista työkalua, kuten lastaa.
- Varoitus! Säilytä pakkausmateriaalit (muovipussit, polystyreenipehmusteet) lasten ulottumattomissa.
- Älä käytä laitetta tyhjiltään (kannussa tulee aina olla nestemäisiä tai kiinteitä aineksia).
- Älä säilytä ruokaa tai nestettä kannussa.
- Älä kolhi tai pudota sekoitinta sen ollessa käytössä tai muulloinkaan.
- Jotta välttyään ylikuumenemissuojan tahattoman nollaamisen aiheuttamilta vaaroilta, tähän laitteeseen ei saa kytkeä virtaa ulkoisen kytkimen kautta, kuten ajastimen, tai kytkeä piiriin, joka kytketään säännöllisesti päälle ja pois.

Osat ja lisävarusteet

- 1 Lasikannu
- 2 Muovikannu
- 3 Teräkokooppa
- 4 Moottorios
- 5 Kiertokytkin (P/0/nopeussäätö)
- 6 Johdon säilytystila
- 7 Smoothie2Go-lisävaruste
- 8 Pilkkontalisävaruste
- 9 Metallinen myllylisävaruste

Ennen ensimmäistä käyttöä

Puhdista kaikki osat ennen sekoittimen ensimmäistä käyttökertaa – katso kohta «Hoito ja puhdistus».

Käyttöohjeet

Varoitus: Älä sekoita 70 °C kuumempia aineksia muovikannussa tai **Smoothie2Go-lisävarusteessa**.

(A) Kannu

Kannu sopii erinomaisesti

- smoothieiden, nesteiden, kastikkeiden, hedelmämehujen ja keittojen **sekoittamiseen**
- pehmeiden ainesten (majoneesi, pannukakkutaikina) **sekoittamiseen**
- keitettyjen ainesten (vauvanruoka) **soseuttamiseen**

Yksityiskohtaiset prosessointiohjeet ovat taulukossa I.

Hyvin kuumien ainesten sekoittaminen voi saada kuumaa nestettä ja höyryä pursuamaan kannen tai mittakorkin ohi ja aiheuttaa vakavan vamman. Kun valmistat kuumia ruokia tai nesteitä, varmista että kannu ja kansi on koottu oikein äläkä ylitä taulukon I maksimimääriä. Jos valmistat suurempia määriä, ainesten on jäähdyttävä huoneenlämpöön ennen prosessointia.

Kannun **pisin käyttöaika** on 90 sekuntia kerrallaan. Kun prosessoit suuria ruokia, anna sen jäähtyä huoneenlämpöön seuraavaa toimintoa varten.

Moottorin suojeleminen

Sekoittimessa on moottorisuoja, joka estää moottoria ylikuumentumasta. Jos moottori sammuu käytön aikana, irrota sekoitin pistorasiasta ja anna sen jäähtyä 30 minuuttia, ennen kuin jatkat sekoittamista.

(B) Smoothie2Go-lisävaruste

Smoothie2Go-lisävaruste sopii erinomaisesti juomien ja smoothieiden valmistukseen. Yksityiskohtaiset prosessointiohjeet ovat taulukossa II.

(C) Pilkontalisävaruste

Pilkontalisävaruste sopii erinomaisesti vihannesten, kovan juuston, sipuleiden, yrttien, lihojen ja pähkinöiden pilkkomiseen. Yksityiskohtaiset prosessointiohjeet ovat taulukossa III.

Pilkontalisävarustetta voidaan käyttää myös pannukakkujen täyteen tai levitteen valmistukseen. Täytä pilkontalisävaruste 100 grammalla siemenettä luumuja ja käytä pulssia 1 sekunti.

(D) Myllylisävaruste

Myllylisävaruste sopii erinomaisesti kuivien ainesten jauhamiseen.

Yksityiskohtaiset prosessointiohjeet ovat taulukossa IV.

Pulssitila

Pulssitilalla © voidaan pilkkoa suurempia ruokakappaleita sekä säätää ruoan hienoutta pilkottaessa.

Parhaat tulokset

- Kun sekoitat kiinteitä aineksia, leikkaa ne pieniksi paloiksi.
- Jos sekoittaminen loppuu kesken kaiken, nestettä ei ehkä ole riittävästi tehokkaaseen sekoittamiseen.
- Käytä pienten ruokamäärien valmistukseen matalaa nopeutta.
- Kun valmistat majoneesia, voit lisätä öljyä mittakorkin ja kannen välisistä aukoista.

(E) Hoito ja puhdistus

Lisätietoja on kappaleessa E.

Takuu ja huolto

Tarkempia tietoja on erillisessä takuu- ja huoltolehtisessä ja osoitteessa www.braunhousehold.com.

Älä hävitä tuotetta kotitalousjätteiden kanssa sen käyttöön lopussa. Hävittäminen tapahtuu Braun-huollossa tai sopivassa keräyspisteessä.



Elintarvikkeiden kanssa kosketuksiin joutuvat materiaalit ja tarvikkeet vastaavat Euroopan yhteisön asetuksen 1935/2004 vaatimuksia.



Vianetsintäopas

Ongelma	Mahdolliset syyt	Ratkaisu
Sekoitin ei toimi.	Muovikannu: Kannu ei ole kunnolla paikoillaan. Lasikannu: Kannu ei ole kunnolla paikoillaan.	Tarkista kannun ja kannen asento. Aseta kannu moottorirungon päälle siten, että kahva on oikealla tai vasemmalla puolella. Käännä siten, että se lukittuu.
Kannu vuotaa.	Lasikannu: Tiiviste on löysällä tai repeytynyt. Teräkokooppa ei ole ruuvattu tiukasti kannuun.	Tarkista, onko tiiviste kunnolla paikoillaan ja kunnossa. Ruuvaa teräkokooppa kunnolla kannuun.
Kannusta loiskuu nestettä.	Kannu on liian täynnä.	Tarkista maksimimääräsuositus.
	Nopeus on liian suuri.	Tarkista nopeussuositus.

Polski

Przed użyciem

 **Przed użyciem urządzenia należy dokładnie i w całości przeczytać instrukcję obsługi, a następnie zachować ją na przyszłość. Zdemontuj wszystkie elementy oraz wszystkie etykiety znajdujące się na urządzeniu i usuń je w odpowiedni sposób.**

Uwaga

-  Ostrza są bardzo ostre! Aby uniknąć skaleczeń, obchodź się z nimi niezwykle ostrożnie.
- Należy zachować ostrożność podczas obchodzenia się z ostrzami o ostrych krawędziach, opróżniania miski i czyszczenia.
- Urządzenie nie powinno być używane przez osoby o obniżonej sprawności fizycznej, sensorycznej lub umysłowej oraz osoby z niewystarczającą wiedzą i doświadczeniem, jeśli nie znajdują się one pod nadzorem osoby odpowiedzialnej za ich bezpieczeństwo, nie zostały poinstruowane jak bezpiecznie używać urządzenia oraz nie zrozumiały związanych z tym zagrożeń.
- Nie wolno pozwolić, aby dzieci bawiły się tym urządzeniem.

- Urządzenie nie powinno być używane przez dzieci.
- W pobliżu urządzenia oraz jego kabla zasilającego nie mogą przebywać dzieci.
- W przypadku, gdy kabel zasilający jest uszkodzony, wówczas w celu uniknięcia zagrożeń dla użytkownika, kabel ten musi zostać wymieniony przez producenta, autoryzowany serwis naprawczy producenta lub przez osobę o podobnych kwalifikacjach fachowych.
- Przed pozostawieniem urządzenia bez nadzoru, montażem, demontażem, czyszczeniem oraz przechowywaniem należy każdorazowo je wyłączyć i odłączyć od sieci.
- Podczas wlewania gorącej cieczy do robota kuchennego lub do miksera należy zachować ostrożność, ponieważ z uwagi na gwałtowne parowanie może nastąpić nagły wyrzut takiej gorącej cieczy z urządzenia.
- Urządzenia nigdy nie należy zanurzać w wodzie ani innym płynie.
- Ostrożnie: Przed rozpoczęciem pracy sprawdzić, czy kompletna pokrywka jest założona na dzbanek.

- Przed podłączeniem urządzenia do gniazda zasilania sprawdź, czy napięcie prądu jest zgodne z napięciem wskazanym na urządzeniu.
- Urządzenie jest przeznaczone wyłącznie do użytku w gospodarstwie domowym i do obróbki normalnych dla gospodarstw domowych ilości produktów.
- Urządzenie należy stosować wyłącznie zgodnie z jego przeznaczeniem opisanym w niniejszej instrukcji obsługi. Niewłaściwe użycie może spowodować niebezpieczeństwo uszkodzenia ciała.
- Nie używać żadnych części urządzenia w kuchenkach mikrofalowych.
- Przed pierwszym użyciem lub w razie konieczności należy wyczyścić wszystkie elementy zgodnie z instrukcjami z rozdziału Konserwacja i Czyszczenie.
- Podczas pracy blendera pokrywa lub osłona powinny zawsze znajdować się w pozycji wskazanej w instrukcji.
- Nigdy nie wkładaj ręki do dzbanka, gdy jest on umieszczony na podstawie zasilającej. Jeśli jedzenie trzeba popchnąć w dół, użyj odpowiedniego narzędzia, np. łopatki.
- Uwaga! Przechowywać elementy opakowania (woreczki foliowe, elementy ze styropianu) poza zasięgiem dzieci.
- Urządzenie nie może być uruchamiane gdy dzbanek jest pusty.
- Nie przechowywać produktów spożywczych ani napojów w dzbanku.
- Uważać, aby nie upuścić ani nie uderzyć blendera podczas pracy i gdy praca nie jest wykonywana.
- Aby uniknąć niebezpieczeństwa wskutek nieodwracalnego resetu wyłącznika termicznego, tego urządzenia nie wolno zasilac poprzez zewnętrzne urządzenie przetwarzają-

ce, takie jak timer, ani nie wolno go podłączać do obwodu, który jest systematycznie włączany i wyłączany przez jednostkę.

Części i sprzęt

- 1 Szklany dzbanek
- 2 Plastikowy dzbanek
- 3 Zespół ostrza
- 4 Baza zasilająca
- 5 Przełącznik obrotowy (Z/0/Zmienna prędkość)
- 6 Schowek na przewód
- 7 Przystawka Smoothie2Go
- 8 Końcówka siekająca
- 9 Metalowa końcówka rozdrabniająca

Przed pierwszym użyciem

Przed pierwszym użyciem należy umyć wszystkie części blendera – patrz «Konserwacja i czyszczenie».

Instrukcja obsługi

Uwaga: nie należy mieszać składników o temperaturze wyższej niż 70°C w **plastikowym dzbanku** oraz **przystawce Smoothie2Go**.

(A) Dzbanek

Dzbanek idealnie nadaje się do

- **blendowania** smoothie, płynów, sosów, soków owocowych i zup
- **mieszania** miękkich składników (majonez, ciasto na naleśniki)
- **miksowania** ugotowanych potraw (jedzenie dla niemowląt)

Szczegółowe instrukcje przyrządzania zawiera tabela I.

Blendowanie bardzo gorących składników może spowodować wydostanie się gorącej cieczy i pary przez pokrywkę lub miarkę, co grozi poważnymi obrażeniami ciała. Podczas przygotowywania gorących potraw lub płynów należy upewnić się, że dzbanek z pokrywą jest prawidłowo zmontowany, i nie przekraczać maksymalnej ilości podanej w tabeli I. W przypadku przyrządzania większych ilości składniki przed przetworzeniem należy schłodzić do temperatury pokojowej.

Maksymalny jednorazowy czas pracy dzbanka wynosi 90 sekund. Podczas przyrządzania dużych ilości dzbanek przed ponownym uruchomieniem należy schłodzić do temperatury pokojowej.

Ochrona silnika

Blender wyposażony jest w zabezpieczenie silnika, które chroni go przed przegrzaniem. Jeśli silnik wyłączy się podczas pracy, należy odłączyć wtyczkę blendera i pozostawić go do ostygnięcia na 30 minut przed wznowieniem miksowania.

(B) Przystawka Smoothie2Go

Przystawka Smoothie2Go doskonale nadaje się do przygotowywania napojów i koktajli. Szczegółowe instrukcje przyrządzania zawiera tabela II.

(C) Końcówka siekająca

Końcówka siekająca przeznaczona jest w szczególności do siekania warzyw, twardego sera, cebuli, ziół, mięsa i orzechów. Szczegółowe instrukcje przyrządzania zawiera tabela III.

Końcówka siekająca przyda się również do przyrządzania farszu do naleśników lub past do pieczywa. Wrzucić do dzbanka 100 g suszonych śliwek bez pestek i blendować pulsacyjnie przez 1 sekunda.

(D) Końcówka rozdrabniająca

Końcówka rozdrabniająca idealnie nadaje się do rozdrabniania suchych składników. Szczegółowe instrukcje przyrządzania zawiera tabela IV.

Tryb pulsacyjny

Trybu pulsacyjnego © można używać do rozdzielenia większych kawałków produktów albo do kontrolowania rozdrobnienia produktów.

W celu uzyskania najlepszych efektów

- Większe kawałki składników powinny być pocięte na mniejsze części.

Rozwiązywanie problemów

Problem	Możliwe przyczyny	Rozwiązanie
Blender nie działa.	Plastikowy dzbanek: Dzbanek niezamocowany prawidłowo.	Sprawdzić ustawienie dzbanka i pokrywki.
	Szklany dzbanek: Dzbanek niezamocowany prawidłowo.	Umieścić dzbanek z uchwytem po prawej lub lewej stronie na bazie zasilającej. Następnie obrócić go do pełnego zablokowania.
Dzbanek przecieka.	Szklany dzbanek: Uszczelka jest poluzowana lub zużyta.	Sprawdzić, czy uszczelka jest prawidłowo założona i w dobrym stanie.
	Zespół ostrza nie jest mocno przykręcony do dzbanka.	Prawidłowo przykręcić zespół ostrza do dzbanka.
Płyn wydostaje się z dzbanka.	Dzbanek jest przepelniony.	Sprawdzić zalecenie dotyczące maksymalnej ilości.
	Wybrana prędkość jest zbyt wysoka.	Sprawdzić, czy prędkość jest zgodna z zalecaną.

- Jeśli blendowanie ulegnie zatrzymaniu, może to wskazywać na niewystarczającą ilość płynu.
- Podczas przygotowywania małych porcji należy używać niskiej prędkości.
- Podczas przygotowywania majonezu olej można dodawać przez otwory między miarką a pokrywką.

(E) Konserwacja i czyszczenie

Szczegółowe informacje zawiera sekcja E.

Gwarancja i serwis

W celu uzyskania szczegółowych informacji zapoznaj się z treścią oddzielnej broszury dotyczącej gwarancji i serwisu lub odwiedź witrynę www.braunhousehold.com.

Zużytego urządzenia nie wolno łączyć i wyrzucać wraz z odpadami komunalnymi. Zużyte urządzenie należy przekazać do odpowiedniego punktu zbiórki zużytego sprzętu elektrycznego i elektronicznego.



Materiały i przedmioty przeznaczone do kontaktu z artykułami spożywczymi są zgodne ze wskazaniami Rozporządzenia Komisji Europejskiej 1935/2004.



Před použitím



Před použitím přístroje si pečlivě a kompletně přečtěte pokyny pro uživatele a uschovejte je pro příští potřebu. Odstraňte všechny obaly a štítky a náležitě je zlikvidujte.

Pozor



- Nože jsou velmi ostré! Abyste předešli poranění, zacházejte s noži velmi opatrně.
- Při manipulaci s ostrými řezacími noži, při vyprazdňování nádoby a během čištění je třeba dávat pozor.
- Osoby se sníženými fyzickými, sensorickými nebo duševními schopnostmi nebo s nedostatkem zkušeností a znalostí mohou používat tento přístroj pouze pod dozorem nebo po instrukcích týkajících se bezpečného používání přístroje, a pokud rozumí souvisejícím rizikům.
- S přístrojem si děti nesmějí hrát.
- Tento přístroj nesmějí používat děti.
- Děti by se měly udržovat v dostatečné vzdálenosti od přístroje a jeho přírodní šňůry.
- Je-li přírodní šňůra poškozená, musí ji vyměnit výrobce, jeho servisní zástupce nebo podobně kvalifikovaná osoba, aby se předešlo nebezpečí.
- Vždy přístroj vypněte a odpojte, je-li ponechán bez dohledu a před sestavováním, rozebíráním, čištěním a uskladněním.
- Když se do prostoru pro přípravu jídla nebo mixéru nalévá horká tekutina, buďte opatrní, protože může z přístroje vystříknout z důvodu náhlého vývinu páry.
- Nikdy neponořujte přístroj do vody nebo jiných kapalin.
- Ohřívací deska zadržuje zbytkové teplo i po vypnutí přístroje.

- Před připojením k elektrické zásuvce zkontrolujte, zda napětí v elektrické síti odpovídá napětí uvedenému na přístroji.
- Tento přístroj je konstruován pouze pro používání v domácnosti a pro zpracovávání množství normálních v domácnosti.
- Nepoužívejte přístroj k žádnému jinému účelu než je určený účel popsany v tomto návodu k použití. Jakékoli nesprávné použití může zapříčinit potenciální možnost úrazu.
- Nepoužívejte žádný díl v mikrovlnné troubě.
- Očistěte před prvním použitím nebo podle potřeby všechny díly podle pokynů v části Péče a čištění.
- Vždy používejte mixér s víkem nebo krytem v poloze jak je uvedeno v pokynech.
- Nikdy nesahejte rukou do nádoby, když je umístěna na základní jednotce. Když je třeba stlačit dolů potraviny, použijte vhodný nástroj např. stěrku.
- **UPOZORNĚNÍ!** Obalový materiál (plastové sáčky, polystyrén, atd.) uchovávejte mimo dosah dětí.
- Nepoužívejte s prázdnou nádobou (naplňte ji například tekutým nebo pevným obsahem).
- Neskladujte v nádobě potraviny nebo tekutiny.
- Zabraňte nárazům nebo pádu mixéru během provozu i kdykoliv jindy.
- Aby se zabránilo nebezpečí během neúmyslného resetování tepelného přerušovače, toto zařízení nesmí být napájeno přes externí spínací zařízení, jako je časovač nebo připojeno k obvodu, který je pravidelně zapínán a vypínán službou.

Díly a příslušenství

- 1 Skleněná nádoba
- 2 Plastová nádoba
- 3 Sestava nože
- 4 Napájecí základna
- 5 Otočný přepínač (P/0/variabilní rychlost)
- 6 Příhrádka na uložení kabelu
- 7 Nástavec Smoothie2Go
- 8 Sekací nástavec
- 9 Nástavec kovový mlýnek

Před prvním použitím

Před prvním použitím mixéru očistěte všechny díly – viz «Péče a čištění».

Návod k obsluze

Pozor: Nemixujte přísady horké více než 70°C v **plastové nádobě** a v příslušenství **Smoothie2Go**.

(A) Nádoba

Nádoba se skvěle hodí pro

- **mixování** smoothie, nápojů, omáček, ovocných džusů a polévek
- **šlehání** měkkých přísad (majonéza, těsto na palačinky)
- **rozmixování puré** vařených přísad (kojenecká strava)

Podrobné pokyny k přípravě naleznete v tabulce I.

Mixování velmi horkých přísad může mít za následek vypuzení horké tekutiny nebo páry z víka nebo odměrného víčka a způsobení vážného zranění. Při přípravování horkých pokrmů nebo nápojů se ujistěte, že nádoba je správně smontovaná včetně víka a nepřesahuje maximální množství zobrazené v tabulce I. Při přípravování většího množství musí být před přípravou přísady ochlazeny na pokojovou teplotu.

Maximální doba provozu pro nádobu je 90 sekund nepřetržitě. Při přípravě těžkého velkého množství je pro další přípravu nechte vychladnout na pokojovou teplotu.

Ochrana motoru

Mixér je vybaven ochranou motoru, která chrání motor před přehřátím. Pokud se motor vypne během provozu, odpojte mixér ze zásuvky a nechte jej 30 minut vychladnout před dalším mixováním.

(B) Nástavec Smoothie2Go

Nástavec Smoothie2Go se perfektně hodí pro přípravu nápojů a smoothie. Podrobné pokyny k přípravě naleznete v tabulce II.

(C) Sekací nástavec

Sekací nástavec se skvěle hodí k sekání zeleniny, tvrdého sýru, cibule, bylin, masa a ořechů. Podrobné pokyny k přípravě naleznete v tabulce III.

Sekací nástavec lze také použít k vytvoření náplně do palačinek nebo pomazánky. Naplňte sekáček 100 g vypeckovaných švestek a pulzujte 1 sekunda.

(D) Nástavec mlýnek

Nástavec mlýnku se skvěle hodí pro mletí suchých přísad.

Podrobné pokyny k přípravě naleznete v tabulce IV.

Pulzní režim

Pulzní režim © lze použít k rozmixování větších kousků potravin nebo k uhlídání struktury potravin při sekání.

Pro co nejlepší výsledky

- Při mixování tuhých přísad tyto přísady nakrájejte na malé kousky.
- Pokud se mixování zastaví během probíhajícího mixování, možná není dostatečné množství tekutin pro účinné rozmixování.
- Pro přípravu malých množství potravin použijte nízkou úroveň rychlosti.
- Při přípravě majonézy lze olej přidávat skrz otvory mezi odměrkou a víkem.

(E) Péče a čištění

Podrobné informace naleznete v části E.

Záruka a servis

Pro podrobné informace viz samostatný záruční a servisní dokument nebo navštivte www.braunhousehold.com.

Nezahazujte výrobek na konci jeho životnosti do domovního odpadu. Likvidaci může provést servisní středisko Braun nebo příslušné sběrný ve vaší zemi.



Materiály a součásti, které jsou určeny pro styk s potravinami, splňují ustanovení evropského nařízení 1935/2004.



Průvodce odstraňováním poruch

Problém	Potenciální příčiny	Řešení
Mixér nefunguje.	Plastová nádoba: Nádoba není správně připevněná. Skleněná nádoba: Nádoba není správně připevněná.	Zkontrolujte polohu nádoby a víka. Umístěte nádobu rukojetí na pravé nebo levé straně napájecí základny. Potom ji otáčejte dokud úplně nezapadne.
Nádoba je netěsná.	Skleněná nádoba: Těsnění je volné nebo dokonce roztržené. Sestava nože není pevně přišroubována k nádobě.	Zkontrolujte, zda je těsnění namontované správně a ve správném pořadí. Našroubujte správně sestavu nože na nádobu.
Tekutina stříká z nádoby.	Nádoba je přeplněná. Zvolená rychlost je příliš vysoká.	Ověřte doporučené maximální množství. Ověřte doporučenou rychlost.

Slovenský

Pred použitím prístroja



Pred použitím spotrebiča si pozorne prečítajte celé pokyny pre používateľa a uschovajte si ich pre referenciu do budúcnosti. Odstráňte všetok baliaci materiál a štítky a náležite ich zlikvidujte.

Upozornenie

-  Ostrie je mimoriadne ostré! Zaobchádzajte s ním veľmi opatrne, aby ste sa neporanili.
- Pri manipulácii s ostrými reznými čepeľami, vysýpaní misky a počas čistenia buďte opatrní.
- Tento prístroj môžu používať osoby s obmedzenými fyzickými, vnemovými alebo mentálnymi schopnosťami, prípade osoby s nedostatočnými skúsenosťami a znalosťami, ak na ne dohliada iná osoba, prípadne boli zaškolení v používaní prístroja bezpečným spôsobom a porozumeli nebezpečenstvám, ktoré im hrozia.
- Deti sa nesmú hrať s prístrojom.
- Tento prístroj nie je určený na použitie deťmi.
- Deti sa musia zdržiavať v dostatočnej vzdialenosti od prístroja a jeho hlavného napájacieho kábla.

- Ak je napájací kábel poškodený, je v záujme zachovania bezpečnosti používateľa, aby ho výrobca, jeho zákaznícky servis alebo podobne kvalifikovaný personál vymenil.
- Keď sa spotrebič ponecháva bez dozoru a pred zložením, rozložením, čistením a uskladnením ho vždy vypnite a odpojte.
- Pri nalievaní horúcich tekutín do kuchynského robota alebo mixéra postupujte opatrne, pretože môžu vytrysknúť z prístroja z dôvodu nečakaného úniku pary.
- Zariadenie nikdy neponárajte do vody alebo do iných kvapalín.
- Výstraha: Pred začatím činnosti sa uistite, že je na džbáne nasadené kompletne večo.
- Pred zapojením prístroja do elektrickej zásuvky skontrolujte, či napätie v sieti zodpovedá napätiu vytlačenému na spodnej strane prístroja.
- Tento prístroj je navrhnutý výlučne pre použitie v domácnosti a na spracovávanie normálnych množstiev v domácnosti.
- Spotrebič nepoužívajte na žiadny iný účel, ako je zamýšľané používanie

popísané v tejto používateľskej príručke. Akékoľvek zneužitie môže spôsobiť potencióálne zranenie.

- Žiadnu časť nepoužívajte v mikrovlnnej rúre.
- Pred uporabo ustrezo očistite vse dele ter pri tem upoštevajte navodila v razdelku Nega in čiščenje.
- Šľahač vždy používajte s nasadeným vekom alebo ochranným prvkom tak, ako je uvedený v pokynoch.
- Nikdy si nedávajte ruku do nádoby, keď je položená na základnej jednotke. Ak je potrebné zatlačiť potraviny, použite vhodný nástroj, ako napríklad varešku.
- **UPOZORNENIE!** Obalový materiál (plastové vrecká, polystyrén atď.) nenechávajte v dosahu detí.
- Prístroj nepoužívajte, ak je nádoba prázdna (bez akéhokoľvek tekutého alebo pevného obsahu).
- V džbáne neskladujte potraviny alebo kvapaliny.
- Predchádzajte narážaniu alebo búchaniu s mixérom počas prevádzky, prípadne kedykoľvek inokedy.
- Aby ste predišli nebezpečenstvu spôsobenému neúmyselným resetovaním tepelného odpojenia, tento spotrebič sa nemôže napájať pomocou externého spínacieho zariadenia, ako napríklad časovač, prípadne sa nemôže pripojiť k okruhu, ktorý verejnospesne služby pravidelne zapínajú a vypínajú.

Diely a príslušenstvo

- 1 Sklenený džbán
- 2 Plastový džbán
- 3 Montážny prvok čepele
- 4 Výkonný podstavec
- 5 Otočný spínač (P/0/variabilná rýchlosť)
- 6 Priečinok na uskladnenie kábla
- 7 Nástavec Smoothie2Go
- 8 Krájačový nástavec
- 9 Kovový mixérový nástavec

Pred prvým použitím

Pred prvým použitím vyčistite všetky súčasti mixéru – pozrite si tému «Starostlivosť a čistenie».

Prevádzkové pokyny

Výstraha: V **plastovom džbáne a nástavci Smoothie2Go** nemiešajte prísady, ktoré sú teplejšie ako 70 °C.

(A) Džbán

Džbán sa dokonale hodí na

- **miešanie** smoothie, kvapalín, omáčok, ovocných džúsov a polievok
- **mixovanie** mäkkých prísad (majonéza, palacinkové šľahané cesto)
- **vytváranie pyré** z varených prísad (detská strava)

Podrobné pokyny k spracovaniu nájdete v tabuľke I.

Mixovanie veľmi horúcich prísad môže spôsobiť, že sa horúca kvapalina a para vytlačí cez veko alebo odmerku a spôsobí vážne fyzické zranenie. Keď pripravujete horúce jedlo alebo kvapaliny, uistite sa, že je džbán aj s vekom správne zložený a neprekračujte maximálne množstvo zobrazené v tabuľke I. Ak pripravujete väčšie množstvá, prísady sa musia pred spracovaním schladiť na izbovú teplotu.

Maximálna doba prevádzky džbánu je 90 sekúnd pri jednom použití. Keď spracovávate ťažké dávky, nechajte zariadenie pred ďalším použitím schladiť na izbovú teplotu.

Ochrana motora

Mixér je vybavený ochranou motora, ktorá chráni motor pred prehriatím. Ak sa motor počas prevádzky vypne, odpojte mixér a na 30 minút ho nechajte schladiť, kým budete pokračovať v mixovaní.

(B) Nástavec Smoothie2Go

Nástavec Smoothie2Go sa dokonale hodí na prípravu nápojov a smoothie. Podrobné pokyny k spracovaniu nájdete v tabuľke II.

(C) Krájačový nástavec

Krájačový nástavec je ideálny na krájanie zeleniny, tvrdého syra, cibule, bylín, mäsa a orechov. Podrobné pokyny k spracovaniu nájdete v tabuľke III.

Krájačový nástavec sa dá tiež použiť na výrobu plnky do palacínok alebo nátierok. Krájač naplňte 100 g vykôstkovaných sliviek a na 1 sekunda pustite impulz.

(D) Mixérový nástavec

Mixérový nástavec je dokonale vhodný na mixovanie suchých prísad.

Podrobné pokyny k spracovaniu nájdete v tabuľke IV.

Režim impulzu

Režim impulzu © sa dá použiť na rozdelenie väčších kusov potravín alebo na ovládanie textúry potravín pri sekaní.

Na dosiahnutie najlepších výsledkov

- Keď mixujete pevné prísady, narežte ich na malé kúsky.
- Ak sa činnosť mixovania počas mixovania zastaví, nemusí byť v nádobe dostatok kvapalín na efektívne mixovanie.
- Pri príprave malého množstva potravín používajte úroveň s nízkou rýchlosťou.
- Pri príprave majonézy môžete cez otvory medzi odmerkou a vekom pridať olej.

(E) Starostlivosť a čistenie

Podrobné pokyny nájdete v časti E.

Záruka a servis

Podrobné informácie nájdete v samostatnej záručnej a servisnej brožúrke, prípadne navštívte stránku www.braunhousehold.com.

Produkt na konci svojej životnosti nelikvidujte v komunálnom odpade. Zlikvidovať ho môžete cez servisné stredisko spoločnosti Braun alebo na príslušných zberných miestach vo vašej krajine.



Materiály a predmety určené pre styk s potravinami sú v súlade s požiadavkami európskeho nariadenia 1935/2004.



Spravidca riešením problémov

Problém	Možné príčiny	Riešenie
Mixér nefunguje.	Plastový džbán: Džbán nie je správne upevnený. Sklenený džbán: Džbán nie je správne upevnený.	Skontrolujte polohu džbánu a veka. Džbán umiestnite s rukoväťou vpravo alebo vľavo na výkonný podstavec. Následne ho otáčajte, kým sa úplne neuzamkne.
Džbán presakuje.	Sklenený džbán: Tesnenie je uvoľnené alebo dokonca opotrebované. Montážny prvok čepele nie je pevne utiahnutý k džbánu.	Skontrolujte, či je tesnenie správne upevnené a v správnom poradí. Montážny prvok čepele správne naskrutkujte k džbánu.
Z džbánu vyšplechuje kvapalina.	Džbán je nadmerne naplnený. Zvolená rýchlosť je príliš vysoká.	Skontrolujte odporúčanie maximálneho množstva. Skontrolujte odporúčanie rýchlosti.

Magyar

Használat előtt



Gondosan és teljes körűen olvassa át a használati utasítást, mielőtt használatba venné a készüléket, és őrizze meg azt későbbi hivatkozás céljából. Távolítsa el minden csomagolást és címkét, majd ártalmatlanítsa azokat előírászerűen.

Figyelem

-  A kések rendkívül élesek! A sérülések elkerülése érdekében kérjük, bánjon rendkívül óvatosan a késekkel!

- Óvatosan kell bánni az éles vágókésekkel a tál üritése és tisztítása során.
- A készüléket korlátozott fizikai, érzékszervi vagy szellemi képességekkel rendelkező, illetve tapasztalattal vagy kellő tudással nem rendelkező személyek is használhatják megfelelő felügyelet vagy a készülék biztonságos használatára vonatkozó útmutatás mellett, és a veszélyek megértése esetén.

- Gyermek ne játsszanak a készülékkel.
- Ezt a készüléket gyermekek nem használhatják.
- A készüléket és annak tápkábelét gyermekektől elzárva tartsa.
- Ha a tápkábel meghibásodott, akkor a veszélyek elkerülése érdekében a gyártóval, annak szervizügynökével, vagy más ugyanilyen képesítésű szakemberrel cseréltesse ki azt.
- Mielőtt őrizetlenül hagyná, össze-, illetve szétszerelné, tisztítaná, illetve elrakná, mindig kapcsolja ki készüléket, a csatlakozódugót pedig húzza ki a konnektorból.
- Forró folyadékok konyhai robotgépbe, vagy mixerbe öntésekor óvatosan járjon el, mivel a gépből hirtelen forró gőz áramolhat ki.
- Soha ne merítse a készüléket vízbe vagy más folyadékba.
- Vigyázat! Győződjön meg arról, hogy a teljes fedelet felhelyezte a kancsóra, mielőtt működtetni kezdené a mixert.
- A csatlakozóaljzathoz történő csatlakoztatás előtt ellenőrizze, hogy a hálózati feszültség megfelel-e a készüléken jelzett értéknek.
- Ezt a készüléket kizárólag háztartási használatra és a háztartásokban szokványos élelmiszer mennyiségek feldolgozására tervezték.
- Ne használja a készüléket az ezen használati útmutatóban leírtaktól eltérő módon. A helytelen használat sérüléseket okozhat.
- Egyik alkatrészt se használja mikrohullámú sütőben.
- Első használat előtt, illetve szükség szerint tisztítson meg minden alkatrészt, az «Ápolás és tisztítás» rész útmutatásait követve.
- Mindig működtesse a turmixgépet a fedéllel vagy a védőburkolattal az

utasításokban közölt módon.

- Semmiképpen tegye a kezét az edénybe, amikor az az alapegységen található. Az étel lenyomását végezze megfelelő eszközzel, pl. spatulával.
- **FIGYELEM!** A készülék csomagolóanyagait (pl. műanyag zsákok, polisztirol hab) tartsa gyermekektől távol.
- Tartalom nélküli kiöntővel, ne indítsa be a készüléket! (szilárd étel vagy folyadék).
- Ne tároljon ételt vagy folyadékot a kancsóban.
- Kerülje a mixer ütődését vagy leesését működés közben vagy bármikor.
- A hőkapcsoló véletlen visszaállítása miatti veszély elkerülése érdekében ezt a készüléket nem szabad külső kapcsolóberendezéssel, például időzítővel ellátni, vagy olyan áramkörhöz csatlakoztatni, amelyet a szolgáltató rendszeresen be- és kikapcsol.

Alkatrészek és tartozékok

- 1 Üvegkancsó
- 2 Műanyag kancsó
- 3 Késszerelvény
- 4 Elektromos alapegység
- 5 Forgókapcsoló (P/0/változtatható sebesség)
- 6 Zsinórtároló egység
- 7 Smoothie2Go tartozék
- 8 Aprító toldalék
- 9 Fém daráló toldalék

Az első használat előtt

A mixer első használata előtt tisztítsa meg valamennyi alkatrészt – lásd az «Ápolás és tisztítás» részt.

Kezelési utasítás

Vigyázat! 70 °C-nál forróbb összetevőket ne keverjen a **műanyag kancsóban** és a **Smoothie2Go tartozékban**.

(A) Kancsó

A kancsó kiválóan alkalmas

- smoothie-k, folyadékok, szószok, gyümölcslevek és levesek **keverésére**

- lágy összetevők (majonéz, palacsintatészta) **összekeverésére**
- főtt összetevők (bébiétel) **pürésítésére**

A részletes feldolgozási utasításokat az I. táblázatban találja.

Nagyon forró összetevők keverésekor forró folyadék és gőz keletkezhet, amely a fedélen vagy a mérőpoháron maradvány súlyos személyi sérülést okoz. Forró ételek vagy folyadékok elkészítésekor ügyeljen rá, hogy a fedéllel ellátott kancsó helyesen legyen felszerelve, továbbá ne lépje túl az I. táblázatban szereplő maximális mennyiségeket. Nagyobb mennyiség készítése esetén a feldolgozás előtt várja meg, míg az összetevők szobahőmérsékletűre hűlnék. A kancsó esetében az egyszerre történő működtetés **maximális időtartama** 90 másodperc. Amikor nehéz összetevőket dolgoz fel nagy mennyiségben, a következő működtetésig várja meg, míg azok szobahőmérsékletűre hűlnék.

Motorvédelem

A mixer motorvédelemmel rendelkezik, amely óvja a motort a túlmelegedéstől. Ha a motor használat közben lekapcsol, húzza ki a mixer csatlakozódugóját, és folytatás előtt várjon 30 percet, amíg a mixer lehül.

(B) Smoothie2Go tartozék

A Smoothie2Go tartozék tökéletesen alkalmas italok és smoothie-k készítésére. A részletes feldolgozási utasításokat a II. táblázatban találja.

(C) Aprító toldalék

Az aprító toldalék kiválóan alkalmas zöldségek, kemény sajt, vöröshagyma, zöldfűszerek, hús és olajos magvak aprítására. A részletes feldolgozási utasításokat a III. táblázatban találja.

Az aprító toldalék palacsintatöltelék vagy kenhető krém készítésére is használható. Töltse meg az aprítót 100 g magozott aszalt szilvával, és pulzálásal krémesítse 1 másodperc.

(D) Daráló toldalék

A daráló toldalék kiválóan alkalmas száraz összetevők darálására.

Hibaelhárítási útmutató

Probléma	Lehetséges okok	Megoldás
A kések nem működnek.	Műanyag kancsó: A kancsó nincs megfelelően csatlakoztatva. Üvegkancsó: A kancsó nincs megfelelően csatlakoztatva.	Ellenőrizze a kancsó és a fedél helyzetét. A kancsót úgy helyezze el, hogy a fogantyúja az elektromos alapegység jobb vagy bal oldalán legyen. Majd forgassa el teljes reteszelődségig.

A részletes feldolgozási utasításokat a IV. táblázatban találja.

Pulzáló mód

A pulzáló mód © segítségével nagyobb ételdarabokat törhet össze, és ellenőrizheti az étel állagát aprítás közben.

A legjobb eredmény elérése érdekében

- Amikor szilárd összetevőket kever össze, vágja össze azokat kisebb darabokra.
- Ha keverés közben a keverési művelet megszakad, előfordulhat, hogy nincs elegendő folyadék a hatékony keveréshez.
- Kisebbs mennyiségű élelmiszerek esetén alacsony sebességfokozatot válasszon.
- Majonéz készítésekor a mérőpohár és a fedél közötti nyíláson tud olajat hozzáadni.

(E) Ápolás és tisztítás

Részletes információkért olvassa el az E. részt.

Garancia és szerviz

A részletes információkat lásd a külön garancia- és szervizfüzetben vagy látogasson el a www.braunhousehold.com weboldalra.

A termék hasznos élettartamának leteltével ne dobja azt a háztartási hulladékok közé. A kiszolgált készüléket hulladékként átveszi a Braun szervizközpont vagy leadhatja azt az Ön országában található megfelelő hulladékgyűjtő telepeken.



Az élelmiszerekkel kapcsolatba kerülő tárgyak és anyagok megfelelnek az Európai Unió 1935/2004 rendeletében foglaltaknak.



A kancsóból folyadék szivárog.	Üvegkancsó: A tömités laza vagy akár szakadt. A késszerelvény nincs szorosan hozzacsavarva a kancsóhoz.	Ellenőrizze, hogy a tömités megfelelően és a megfelelő sorrendben van-e beillesztve. Helyesen csavarja a kancsóhoz a késszerelvényt.
A folyadék kifiröccsen a kancsóból.	A kancsó túl van töltve.	Ellenőrizze az ajánlott maximális mennyiséget.
	A kiválasztott sebesség túl nagy.	Ellenőrizze az ajánlott sebességet.

Hrvatski

Prije uporabe

 **Molimo vas da prije početka korištenja uređaja pažljivo i u cijelosti pročitate korisničke upute i pohranite ih za buduće korištenje. Uklonite ambalažu i etikete i odložite ih na odgovarajući način.**

Pozor

-  Oštrice su vrlo oštre! Rukujte s njima čim pažljivije da biste izbjegli mogućnost ozljeđivanja.
- Posebnu pažnju je potrebno obratiti kod rukovanja oštrim reznim oštricama, pražnjenju posude i tijekom čišćenja.
- Ovaj uređaj mogu koristiti osobe sa smanjenim fizičkim, senzornim ili mentalnim sposobnostima ili osobe bez iskustva i znanja ako su pod nadzorom ili ukoliko su dobile upute o korištenju uređaja na siguran način te shvataju moguću opasnost.
- Djeca se ne smiju igrati s uređajem.
- Djeca ne smiju koristiti ovaj uređaj.
- Držite djecu podalje od uređaja i njegova strujnog kabela.
- Ako se kabel za napajanje ošteti, mora ga zamijeniti proizvođač, njegova servisna služba ili osobe sličnih kvalifikacija da bi se izbjegle moguće opasnosti.
- Uvijek isključite i iskopčajte uređaj iz izvora napajanja kada je bez nadzora te prije njegovog sastavljanja, rastavljanja, čišćenja ili pohranjivanja.
- Budite oprezni prilikom ulijevanja

vruće vode u kuhinjski uređaj za obradu hrane ili blender jer može doći naglog izlaska pare.

- Nikada ne uranjajte jedinicu u vodu ili druge tekućine.
- Pažnja: osigurajte da poklopac bude postavljen na vrč prije početka rada.
- Prije uključivanja u utičnicu, provjerite odgovara li vaš napon naponu ispisanom na dnu uređaja.
- Ovaj uređaj je namijenjen isključivo za upotrebu u domaćinstvu i za obradu uobičajenih količina koje se u domaćinstvu koriste.
- Nemojte koristiti aparat ni u koju drugu svrhu osim one navedene u ovim uputama za korištenje. Svaka pogrešna primjena može dovesti do ozljeda.
- Ne koristite nijedan dio uređaja u mikrovalnoj pećnici.
- Molimo vas da prije prvog korištenja ili kad je to potrebno očistite sve dijelove, pridržavajući se uputa navedenih u odjeljku Održavanje i čišćenje.
- Mikser uvijek koristite samo kad su poklopac ili zaštita postavljeni na način prikazan u uputama.
- Ruku nikad ne stavljajte u posudu kad je ista postavljena na bazu. Ukoliko trebate pogurati hranu prema dolje, koristite odgovarajuće pomagalo tj. lopaticu.
- Pozornost! Sačuvajte materijal iz pakiranja (plastične vrećice, polistiren pjenu) izvan dohvata djece.

- Ne koristite kad je posuda prazna (npr. bez tekućine ili avrstih sastojaka).
- Ne držite hranu ni tekućine u vrču.
- Izbjegnite udaranje ili ispuštanje miksera tijekom rada ili u bilo koje vrijeme.
- Da bi se izbjegla opasnost koja bi mogla nastati uslijed nenamjernog resetiranja toplinskog prekidača, ovaj uređaj se ne smije napajati putem vanjskog prekidača kao što je brojač ili spajati u sklop kojeg uključuje i isključuje određeni uređaj.

Dijelovi i pribor

- 1 Stakleni vrč
- 2 Plastični vrč
- 3 Sklop oštrice
- 4 Postolje s napajanjem
- 5 Okretna sklopka (P/O/varijabilna brzina)
- 6 Odjeljak za držanje kabela
- 7 Nastavak Smoothie2Go
- 8 Nastavak za sjeckanje
- 9 Metalni nastavak za mljevenje

Prije prvog korištenja

Očistite sve dijelove prije prve uporabe blendera – pogledajte «Održavanje i čišćenje».

Radne upute

Pažnja: Sastojke toplije od 70°C nemojte miješati u plastičnom vrču i **Smoothie2Go dodatku**.

(A) Vrč

Vrč je savršen za

- **blendanje** smoothieja, tekućina, umaka, komada voća i juha
- **miješanje** mekih sastojaka (majoneza, smjesa za palačinke)
- **pripremu kaša** od kuhanih sastojaka (hrana za djecu)

Za detaljne upute za preradu pogledajte tablicu I.

Blendanje vrućih sastojaka može dovesti do toga da vruća tekućina i para izađu pored poklopca ili mjerice i izazovu ozbiljne ozljede. Kod pripreme vruće hrane ili tekućina osigurajte da je vrč s poklopcem ispravno sastavljen i ne prelazite maksimalnu količinu prikazanu u tablici I. Ako

pripremate veće količine, sastojke je potrebno ohladiti na sobnu temperaturu prije prerade.

Maksimalno vrijeme rada vrča bez prekida iznosi 90 sekundi. Kod obrada s velikim opterećenjem pričekajte da se ohladi do sobne temperature prije sjedećeg rada.

Zaštita motora

Blender je opremljen zaštitom motora koja štiti motor od pregrijavanja. Ako se motor isključuje tijekom rada, iskopčajte blender i pričekajte 30 minuta da se ohladi prije nastavka blendanja.

(B) Nastavak Smoothie2Go

Nastavak Smoothie2Go savršen je za pripremu pića i smoothieja. Za detaljne upute za preradu pogledajte tablicu II.

(C) Nastavak za sjeckanje

Nastavak za sjeckanje savršen je za sjeckanje povrća, tvrdog sira, luka, začinskog bilja, mesa i orašastih plodova. Za detaljne upute za preradu pogledajte tablicu III.

Nastavak za sjeckanje može se također upotrebljavati za pripremu punjenja ili namaza za palačinke. Napunite sjeckalicu sa 100 g suhih šljivja bez koštica i sjeckajte 1 sekunda pulsni načinom rada.

(D) Nastavak za mljevenje

Nastavak za mljevenje savršen je za mljevenje suhih sastojaka.

Za detaljne upute za preradu pogledajte tablicu IV.

Pulsni način rada

Pulsni način rada © može se koristiti za razbijanje većih komada namirnica ili provjeru teksture namirnica kod sjeckanja.

Za postizanje najboljih rezultata

- Kada miješate čvrste sastojke, izrežite ih na komadiće.
- Ako dođe do zaustavljanja tijekom blendanja, moguće je da nema dovoljno tekućine za učinkovito blendanje.
- Za pripremu malih količina namirnica koristite nisku razinu brzine.
- Kada pripremate majonezu, ulje je moguće dodati kroz otvore između mjerice i poklopca.

(E) Održavanje i čišćenje

Za detaljne informacije pogledajte poglavje E.

Molimo vas da, nakon isteka životnog vijeka trajanja proizvoda isti ne odlažete kao kućanski otpad. Odložiti ga možete u servisnom centru tvrtke Braun ili prikladnom sabirnom mjestu u vašoj zemlji.



Jamstvo i servis

Detaljnije informacije potražite u zasebnom jamstvu i letku ili posjetite www.braunhousehold.com.

Materijali i predmeti koji dolaze u kontakt s hranom ispunjavaju sve zahtjeve EU-Direktive 1935/2004.



Vodič za rješavanje problema

Problem	Mogući uzroci	Rješenje
Mikser ne radi.	Plastični vrč: Vrč nije pravilno postavljen.	Provjerite položaj vrča i poklopca.
	Stakleni vrč: Vrč nije pravilno postavljen.	Postavite vrč tako da je ručka na desnoj ili lijevoj strani na postolju s napajanjem. Zatim ga okrećite dok se u potpunosti ne zaključa.
Vrč propušta.	Stakleni vrč: Brtva je opuštena ili čak potrgana.	Provjerite je li brtva namještena pravilno i je li u ispravnom stanju.
	Sklop oštrice nije snažno zategnut za vrč.	Ispravno zategnite sklop oštrice za vrč.
Tekućina prska iz vrča.	Vrč je prepunjen.	Provjerite preporučenu maksimalnu količinu.
	Odabrana je previsoka brzina.	Provjerite preporučenu brzinu.

Slovenski

Pred uporabo

 **Pred uporabo naprave natančno in v celoti preberite navodila za uporabo ter jih shranite za kasnejšo uporabo. Odstranite vso embalažo in oznake ter jih ustrezno zavržite.**

Opozorilo

-  Rezila so zelo ostra! Da bi preprečili poškodbe, vas prosimo, da z rezili rokujete z največjo možno skrbnostjo.
- Pri ravnanju z ostrimi rezili, praznjenju posode in čiščenju bodite previdni.
- Osebe, ki imajo zmanjšane telesne, čutne ali duševne zmožnosti ali nimajo zadostnega znanja oz. izkušenj, lahko napravo uporabljajo samo, če so pod nadzorom ali če so jim dana ustrezna navodila o varni uporabi naprave in razumejo nevarnosti, ki so s tem povezane.

- Otroci se ne smejo igrati z napravo.
- Otroci naprave ne smejo uporabljati.
- Otroci se ne smejo zadrževati v območju naprave in električnega kabla.
- Če je električni kabel poškodovan, ga mora zamenjati proizvajalec, njegov serviser ali podobno usposobljena oseba, da ne pride do nevarnosti.
- Ko napravo pustite brez nadzora in preden jo sestavite, razstavite, čistite in shranite, jo vedno izklopite in izključite iz vtičnice.
- Bodite pazljivi, če v predelovalnik hrane ali mešalnik zlijete vročo tekočino, saj jo lahko zaradi nenadne uparitve brizgne nazaj.
- Enote nikoli ne potopite v vodo ali drugo tekočino.
- Pozor: Prepričajte se, da je pred začetkom delovanja na vrč nameščen celoten pokrov.

- Preden priključite napravo v električno vtičnico, preverite, ali vaša omrežna napetost ustreza napetosti, ki je navedena na dnu naprave.
- Naprava je namenjena izključno uporabi v gospodinjstvu in predelavi take količine živil, ki je običajna za gospodinjstvo.
- Naprave ne uporabljajte za namene, ki v tem priročniku niso opisani kot predvidena uporaba. Vsakršna napačna raba lahko povzroči poškodbe.
- Nobenega dela naprave ne postavite v mikrovalovno pečico.
- Pred uporabo ustrezno očistite vse dele ter pri tem upoštevajte navodila v razdelku Nega in čiščenje.
- Mešalnik vedno uporabljajte z nameščenim pokrovom ali ščitnikom, kot je navedeno v navodilih.
- Kadar je vrč nameščen na osnovni enoti, vanj nikoli ne segajte z roko. Če morate hrano potisniti navzdol, uporabite ustrezno orodje, npr. lopatico.
- Pozornost! Embalažni material (plastične vrečke, stiropor) shranite izven dosega otrok.
- Mešalnika ne smete uporabiti, če je vrč prazen (t. j. če v njem ni trdnih ali tekočih sestavin).
- V vrču ne shranjujte hrane ali tekočin.
- Preprečite udarce ali padce mešalnika med delovanjem ali kadar koli.
- Da bi se izognili nevarnosti zaradi nenamerne ponastavitve toplotnega izklopa, te naprave ni dovoljeno napajati prek zunanje preklopne naprave, kot je časovnik, oziroma je priključiti na tokokrog, ki ga javna služba redno vklaplja in izklaplja.

Deli in nastavki

- 1 stekleni vrč
- 2 plastični vrč
- 3 sklop rezil
- 4 enota z motorjem
- 5 vrtljivi gumb (P/0/spremenljiva hitrost)
- 6 predel za shranjevanje kabla
- 7 nastavek Smoothie2Go
- 8 nastavek za sekljanje
- 9 kovinski nastavek za mletje

Pred prvo uporabo

Pred prvo uporabo mešalnika očistite vse dele – preberite poglavje »Nega in čiščenje«.

Navodila za uporabo

Pozor: Sestavin, ki imajo več kot 70 °C, ne mešajte v plastičnem vrču in nastavku Smoothie2Go.

(A) Vrč

Vrč je popolnoma primeren za naslednja dejanja:

- **mešanje** smoothijev, tekočin, omak, sadnih sokov in juh;
- **mešanje** mehkih sestavin (majoneze, mase za palačinke),
- **tlačenje** kuhanih sestavin (hrane za dojenčke).

Za podrobna navodila za pripravo glejte tabelo I.

Mešanje zelo vročih sestavin lahko povzroči uhajanje vroče tekočine in pare mimo pokrova ali iz merilne posodice ter lahko povzroči hude telesne poškodbe. Pri pripravi vroče hrane ali tekočin se prepričajte, da sta vrč in pokrov pravilno sestavljena ter ne presežite največje količine, prikazane v tabeli I. Če pripravljate večje količine, je treba sestavine pred obdelavo ohladiti na sobno temperaturo.

Najdaljši čas delovanja vrča je 90 sekund hkrati. Pri obdelavi težkih bremen naj se ta za naslednji postopek ohladijo na sobno temperaturo.

Zaščita motorja

Mešalnik je opremljen z zaščito motorja, ki motor ščiti pred pregrevanjem. Če se motor med delovanjem ustavi, izključite mešalnik iz vtičnice in počakajte 30 minut, da se ohladi, preden nadaljujete z mešanjem.

(B) Nastavek Smoothie2Go

Nastavek Smoothie2Go je popolnoma primeren za pripravo pijač in smoothijev. Za podrobna navodila za obdelavo glejte tabelo II.

(C) Nastavek za sekljanje

Nastavek za sekljanje je odličen za sekljanje zelenjave, trdega sira, čebule, zelišč, mesa in

oreščkov. Za podrobna navodila za pripravo glejte tabelo III.

Nastavek za seklanje lahko uporabite tudi za pripravo nadeva ali namaza za palačinke. Sekljalnik napolnite s 100 g izkoščičenih suhih sliv in za 1 sekunda vklopite intervalni način.

(D) Nastavek za mletje

Nastavek za mletje je odličen za mletje suhih sestavin.
Za podrobna navodila za pripravo glejte tabelo IV.

Intervalni način

Intervalni način © lahko uporabite za drobljenje večjih kosov hrane ali za nadzor teksture hrane pri seklanju.

Za najboljše rezultate

- Trde sestavine narežite na majhne koščke za mešanje.
- Če se mešanje izklopi, morda ni dovolj tekočine za učinkovito mešanje.

- Za pripravo majhnih količin hrane uporabite raven majhne hitrosti.
- Pri pripravi majoneze je mogoče dodati olje skozi odprtine med merilno posodico in pokrovom.

(E) Nega in čiščenje

Za podrobna navodila glejte razdelek E.

Garancija in servis

Za podrobne informacije glejte poseben garancijski in servisni letak ali obiščite spletno mesto www.braunhousehold.com.

Ko izdelek ni več uporaben, ga ne zavržite med gospodinjne odpadke. Izdelek lahko prinesete v Braunov servisni center ali na ustrezno zbirališče v vaši državi.



Materiali in pripomočki, ki lahko pridejo v stik z živili, so skladni z uredbo Evropskega parlamenta in Sveta št. 1935/2004.



Vodič za odpravljanje napak

Težava	Morebitni vzroki	Rešitev
Mešalnik ne deluje.	Plastični vrč: Vrč ni pravilno nameščen. Stekleni vrč: Vrč ni pravilno nameščen.	Preverite položaj vrča in pokrova. Vrč postavite tako, da je ročaj na desni ali levi strani enote z motorjem. Nato ga vrtite, dokler ni povsem zaklenjen.
Vrč pušča.	Stekleni vrč: Tesnilo je zrahljano ali celo raztrgano. Sklop rezil ni trdno privit na vrč.	Preverite, ali je tesnilo pravilno nameščeno in v pravilnem vrstnem redu. Sklop rezil privijte pravilno na vrč.
Tekočina brizga iz vrča.	Vrč je prenapolnjen.	Preverite največjo priporočeno količino.
	Izbrana je prevelika hitrost.	Preverite priporočilo glede hitrosti.

Türkçe

Uyarı



Aleti kullanmadan önce lütfen kullanıcı talimatlarının tamamını dikkatlice okuyun ve ileride başvurmak amacıyla saklayın. Tüm ambalaj malzemelerini ve etiketleri çıkartıp uygun şekilde atın.

Dikkat

-  Bıçaklar çok keskindir! Yaralanmalara karşı, lütfen bıçakları çok dikkatli bir şekilde kullanın.
- Keskin kesme bıçakları takılıp çıkartılırken, kap boşaltılırken ve temizlik sırasında dikkat edilmelidir.
- Bu cihaz fiziksel, duyuşsal veya zihinsel yetileri düşük ya da tecrübesi ve bilgisi olmayan kişiler tarafından kullanılabilir. Ancak, bu kişiler cihazın güvenli biçimde kullanımı hakkında yeterince bilgilendirilmiş, tehlikeleri anlamış olmalıdır ve denetim altında bulunmalıdır.
- Çocuklar cihazla oynamamalıdır.
- Bu cihaz çocuklar tarafından kullanılmamalıdır.
- Çocuklar cihazdan ve güç kablosundan uzak tutulmalıdır.
- Güç kablosu hasarlıysa, riski önlemek için üretici, servis yetkilisi veya benzer ehliyete sahip kişiler tarafından değiştirilmelidir.
- Cihaz gözetim altında olmadığına ve montaj, söküm, temizleme ve depolama öncesinde her zaman cihazı kapatın ve fişini çekin.
- Mutfak robotuna veya blender'a sıvık sıvı dökülürse dikkatli olun; sıvı ani buharlaşma nedeniyle cihazdan fışkırabilir.
- Üniteyi su veya başka bir sıvının içine kesinlikle daldırmayın.
- Uyarı: Çalıştırmaya başlamadan önce hazne üzerinde kapağın komple takılı olduğundan emin olun.

- Cihazı prize takmadan önce, şebeke cereyan geriliminin, cihazın altında yazılı olan voltaj ile uygunluğunu kontrol ediniz.
- Bu cihaz yalnızca evde kullanılmak için ve normal şartlarda evde kullanılan miktarların işlenmesi için tasarlanmıştır.
- Bu aleti, bu kılavuzda tarif edilen amaç haricinde başka hiçbir amaca yönelik kullanmayın. Amaç dışı kullanım yaralanma ihtimalini ortaya çıkartır.
- Cihazın herhangi bir parçasını mikrodalga fırında kullanmayın.
- Lütfen tüm parçaları ilk kez kullanmadan önce veya gerekli oldukça, Bakım ve Temizlik bölümündeki talimatlara uyarak temizleyin.
- Blender aletini her zaman kapak veya koruyucu siper talimatlarda gösterildiği şekilde yerine takılı durumdayken kullanın.
- Sürahi taban ünitesinin üzerindeyken elinizi asla sürahinin içine sokmayın. İçindeki gıda malzemesini çıkartmak için spatula benzeri bir alet kullanın.
- Dikkat! Ambalaj maddelerini (plastik torbalar, polistirol köpük) çocukların ulaşamayacakları yerlerde saklayın.
- Çırpma kabı bozken cihazı çalıştırmayınız.
- Gıda veya sıvıları haznede saklamayın.
- Blender çalışırken düşürmekten veya çarpmaktan her zaman sakının.
- Termal kesmenin istenmeden sıfırlanması nedeniyle meydana gelebilecek tehlikeden sakınmak için bu alet, örneğin zamanlayıcı gibi harici bir anahtarlama cihazı tarafından beslenmemelidir veya şebeke tarafından sürekli olarak açılıp kapatılan bir devreye bağlanmamalıdır.

Parçalar ve Aksesuarlar

1 Cam Hazne

- 2 Plastik Hazne
- 3 Bıçak tertibatı
- 4 Motor bölümü
- 5 Döner anahtar (P/0/Değişken Hız)
- 6 Kablo saklama bölmesi
- 7 Smoothie2Go Ataşmanı
- 8 Doğrama Ataşmanı
- 9 Metal Öğütme Ataşmanı

İlk Kullanımdan Önce

Blenderi ilk kez kullanmadan önce tüm parçaları temizleyin «Bakım ve Temizleme» bölümüne bakın.

Çalıştırma Talimatları

Uyarı: Malzemelerin sıcaklığı 70°C üzerindeyse bunları **plastik sürahi** ve **Smoothie2Go eki** içerisinde karıştırmayın.

(A) Hazne

Hane aşağıdaki işlemler için mükemmel uyumludur

- **birleştirme:** smoothie, muhtelif sıvılar, soslar, meyve suları ve çorbalar
- **karıştırma:** yumuşak gıdalar (mayonez, krep bulamacı)
- **püre yapma:** pişmiş gıdaları püreye dönüştürme (bebek maması)

Ayrıntılı işleme talimatları için bkz. Tablo I.

Malzemeler çok sıcakken karıştırılırsa, buhar kapaktan veya ölçüm kapağından zorla geçerek ciddi yaralanmaya neden olabilir. Sıcak yiyecekleri veya sıvıları hazırlarken hazne ve kapağının düzgün takıldığından ve Tablo I'de verilen maksimum miktarı aşmadığından emin olun. Daha büyük miktarda gıda hazırlanıyorsa, malzemeleri işlemeden önce oda sıcaklığına gelecek kadar soğutulmalısınız.

Haznenin çalıştırma süresi, bir seferde maksimum 90 saniyedir. Ağır malzemeler işlenmekteyse, bir sonraki çalıştırmadan önce oda sıcaklığına gelmesini bekleyin.

Motor Koruma

Blender aleti, motoru aşırı ısınmaya karşı koruyan bir motor koruma sistemi ile donatılmıştır. Motor çalışma sırasında durursa blender aletini fişten çekin ve 30 dakika soğumasına izin verin. İşleme soğuma sonrasında devam edin.

(B) Smoothie2Go Ataşmanı

Smoothie2Go ataşmanı içecekler ve smoothie'ler hazırlamak için idealdir. Ayrıntılı işleme talimatları için bkz. Tablo II.

(C) Doğrama Ataşmanı

Doğrama ataşmanı sebze, sert peynir, soğan, baharat, et ve kuruyemiş doğramak için idealdir. Ayrıntılı işleme talimatları için bkz. Tablo III.

Doğrama ataşmanı pankek içine doldurmak veya üzerine sürmek için malzemeler hazırlayabilir. Doğrayıcıya 100 gram çekirdeği alınmış erik doldurun ve 1 saniye darbe verin.

(D) Öğütme Ataşmanı

Öğütme ataşmanı kuru gıdaları öğütmek için idealdir. Ayrıntılı işleme talimatları için bkz. Tablo IV.

Darbe modu

Darbe modu © büyük boyutlu gıda maddelerini parçalamak veya doğrama işlemi sırasında gıdaların dokusunu kontrol etmek için kullanılır.

En İyi Sonuçlar İçin

- Katı malzemeleri karıştırırken küçük parçalara ayırın.
- Karıştırma sırasında karıştırma işlemi kesilirse, etkili şekilde karıştırmak için yeterli miktarda sıvı olmayabilir.
- Küçük miktarlarda yiyecek hazırlamak için düşük hız kademelerini kullanın.
- Mayonez hazırlama sırasında yağ, ölçüm kapağı ile kapak arasındaki açıklıktan eklenebilir.

(E) Bakım ve Temizlik

Ayrıntılı bilgi için bkz. Bölüm E.

Garanti ve Servis

Detaylı bilgi için ayrı olarak verilen garanti ve servis broşürüne bakın veya www.braunhousehold.com adresini ziyaret edin.

Cihaz kullanım ömrünü tamamladığında lütfen evsel atıklarla birlikte atmayın. Cihazı atmak için Braun Servis Merkezine veya ülkenizde bulunan uygun toplama noktalarına bırakabilirsiniz.



Gıda maddeleri ile temas eden aksam ve materyaller Avrupa Birliği'nin 1935/2004 sayılı yönergesi ile öngörülen tavsiyelere uygundur.



EEE STANDARTLARINA UYGUNDUR
Bakanlıkca tespit edilen kullanım omru 7 yıldır.
Üretici firma ve CE işareti uygunluk değerlendirme kuruluşu:
De'Longhi Braun Household GmbH
Carl-Ulrich-Str. 4
63263 Neu-Isenburg
Germany

Sorun Giderme Kılavuzu

Sorun	Olası Nedenler	Çözüm
Blender çalışmıyor.	Plastik hazne: Hazne doğru doldurulmamıştır.	Haznenin ve kapağın konumunu kontrol edin.
	Cam hazne: Hazne doğru doldurulmamıştır.	Hazneyi, kolu motor gövdesinin sağında veya solunda olacak şekilde yerleştirin. Sonra tamamen kilitlenininceye kadar döndürün.
Hazne sızıntı yapıyor.	Cam hazne: Conta gevşek veya yırtılmış.	Contanın düzgün ve doğru sırada takıldığını kontrol edin.
	Bıçak tertibatı hazneye vidalanmamış.	Bıçak tertibatını hazneye doğru şekilde vidalayın.
Hazneden sıvı sızıyor.	Hazne aşırı dolu.	Tavsiye edilen maksimum miktarı kontrol edin.
	Seçili hız çok yüksek.	Hız önerilerine bakın.

Română (RO/MD)

Înainte de utilizare

 **Vă rugăm să citiți cu atenție și în întregime instrucțiunile înainte de a utiliza aparatul și să le păstrați pentru referință ulterioară. Îndepărtați toate ambalajele și etichetele și le evacuați ca deșeu în mod corespunzător.**

Atenție

-  **Lamele sunt foarte ascuțite!**
Pentru a evita accidentele, mănuiți lamele cu cea mai mare grijă.
- Se va avea grijă la manevrarea lamelor ascuțite și tăioase, la golirea bolului și în timpul curățării.
- Acest aparat poate fi utilizat de persoanele cu capacități fizice, senzoriale sau mentale reduse sau de persoanele fără cunoștințe sau experiență doar sub supraveghere sau după o instruire care să le ofere informațiile necesare pentru utilizarea în siguranță a aparatului și dacă acestea înțeleg pericolele implicate.
- Copiii nu trebuie lăsați să se joace cu acest aparat.

- Acest aparat nu trebuie utilizat de către copii.
- Nu lăsați aparatul și cablul de alimentare la îndemâna copiilor.
- Dacă cablul de alimentare este deteriorat, acesta trebuie înlocuit de către producător, de către agentul de service sau de către persoane calificate pentru a se evita potențialele pericole.
- Oprii întotdeauna aparatul și scoateți-l din priză când este lăsat nesupravegheat și înaintea asamblării, dezasamblării, curățării și depozitării.
- Fiți prevăzători în cazul în care un lichid fierbinte este turnat în procesorul de alimente sau în blender deoarece acesta poate fi scos din aparat sub formă de aburi.
- Nu scufundați niciodată ansamblul în apă sau în alte lichide.
- Atenție: Asigurați-vă că întregul capac este așezat pe bol înainte de începerea funcționării.

- Înainte de conectarea la priză, verificați dacă tensiunea acesteia corespunde celei indicate pe aparat.
- Acest aparat este proiectat exclusiv pentru uz casnic, pentru procesarea de cantități obișnuite din gospodărie.
- Nu utilizați aparatul pentru niciun alt scop decât cel pentru care a fost prevăzut, descris în acest manual de utilizare. Orice utilizare eronată poate cauza leziuni.
- Nu utilizați piesele aparatului în cuptor cu microunde.
- Vă rugăm să curățați toate piesele înainte de prima utilizare sau conform cerințelor, urmând instrucțiunile din secțiunea Îngrijire și curățare.
- Utilizați întotdeauna blenderul cu capacul sau apărătoarea în poziție, așa cum este indicat în instrucțiuni.
- Nu introduceți niciodată mâna în vas când acesta este așezat pe unitatea de bază. Dacă preparatul alimentar trebuie extras, folosiți o unealtă adecvată, de ex. spatula.
- Atenție! Păstrați toate ambalajele (pungi de plastic, polistiren expandat), departe de acțiunea copiilor.
- Lăsați lichidele fierbinți să se răcească înainte de a le vărsa în vas.
- Nu depozitați alimente sau lichide în bol.
- Evitați lovirea sau scăparea blenderului în timpul funcționării sau în orice altă situație.
- Pentru a evita un pericol datorat resetării accidentale a întreruperii termice, acest aparat nu este permis să fie alimentat printr-un dispozitiv de comutare extern, cum ar fi un programator (timer), sau racordat la un circuit care este conectat și deconectat regulat de către aparat.

Piese și accesorii

- 1 Bol de sticlă
- 2 Bol de plastic
- 3 Ansamblu lamă
4. Unitate de bază
- 5 Buton rotativ (P/0/Turație variabilă)
- 6 Compartiment depozitare cablu
- 7 Atașament Smoothie2Go
- 8 Atașament cuțit tocător
- 9 Atașament rășniță metalică

Înainte de prima utilizare

Curățați toate piesele înainte de utilizarea blenderului pentru prima dată – consultați Îngrijire și curățare.

Instrucțiuni de utilizare

Atenție: Nu amestecați ingrediente mai fierbinți de 70°C în **bolul de plastic și atașamentul Smoothie2Go**.

(A) Bol

Bolul este perfect adecvat pentru

- **amestecarea** piureurilor moi smoothie, lichidelor, sosurilor, sucurilor de fructe și supelor
- **mixarea** ingredientelor moi (maioneză, aluat de clătite)
- **pregătirea piureurilor** din ingrediente gătite (hrană pentru bebeluși)

Pentru instrucțiuni detaliate de procesare consultați tabelul I.

Amestecarea ingredientelor foarte fierbinți poate conduce la forțarea lichidului fierbinte și a aburilor în afara capacului sau a capacului de măsurare și poate provoca vătămări corporale serioase. Când preparați alimente sau lichide fierbinți, asigurați-vă că bolul inclusiv capacul sunt asamblate corect și nu depășesc cantitatea maximă indicată în tabelul I. Dacă preparați cantități mari, ingredientele trebuie răcite la temperatura camerei înainte de procesare.

Timul maxim de funcționare pentru bol este 90 de secunde. Când se procesează încărcături grele, lăsați-le să se răcească la temperatura camerei pentru următoarea preparare.

Protecția motorului

Blenderul este echipat cu un dispozitiv de protecție a motorului față de supraîncălzire. Dacă motorul se oprește în timpul procesării, scoateți blenderul din priză și îl lăsați să se răcească 30 minute înainte de a continua mixarea.

(B) Atașament Smoothie2Go

Atașamentul Smoothie2Go este perfect adecvat pentru prepararea băuturilor și piureurilor moi. Pentru instrucțiuni detaliate de procesare consultați tabelul II.

(C) Atașament cuțit tocător

Atașamentul cuțit tocător este perfect adecvat pentru a toca vegetale, brânză tare, ceapă, ierburi, carne și nuci. Pentru instrucțiuni detaliate de procesare consultați tabelul III.

Atașamentul cuțit tocător poate fi utilizat și pentru a prepara umplutură de clătite sau sos de ornat. Umpleți tocătorul cu 100 g prune uscate fără sămburi și acționați un impuls de 1 secunda.

(D) Atașament râșniță

Atașamentul râșniță perfect adecvat pentru măcinarea ingredientelor uscate. Pentru instrucțiuni detaliate de procesare consultați tabelul IV.

Modul Pulsații

Modul Pulsații © poate fi folosit pentru a separa bucățile mai mari de alimente sau pentru a controla textura alimentelor atunci când le tocați.

Pentru rezultate optime

- La amestecarea ingredientelor solide acestea trebuie tăiate în bucățele mici.
- Dacă acțiunea de amestecare se oprește în timpul derulării, s-ar putea să nu fie suficient lichid pentru amestecare eficientă.
- Pentru pregătirea de cantități mici de mâncăruri utilizați o treaptă redusă de viteză.
- La pregătirea maionezei uleiul poate fi adăugat prin deschizăturile dintre capacul de măsurare și capac.

(E) Îngrijire și curățare

Pentru informații detaliate consultați secțiunea E.

Garanție și service

Pentru informații detaliate vezi broșura separată de garanție și service sau vizitați www.braunhousehold.com.

Nu aruncați produsul împreună cu deșeurile menajere la sfârșitul ciclului de viață al acestuia. Produsul poate fi remis la un centru de service Braun sau la un punct de colectare corespunzător din țara dvs.



Materialele și obiectele destinate contactului cu produsele alimentare sunt în conformitate cu dispozițiile regulamentului European 1935/2004.



Instrucțiuni de depanare

Problemă	Cauze posibile	Soluție
Blenderul nu funcționează.	Bol de plastic: Bolul nu este atașat corespunzător.	Verificați poziția bolului și capacul.
	Bol de sticlă: Bolul nu este atașat corespunzător.	Așezați bolul cu mânerul pe partea dreapta sau stânga a unității de bază. După care îl rotiți până se blochează complet.
Bolul curge.	Bol de sticlă: Garnitura este slabă sau chiar ruptă.	Verificați dacă garnitura este montată corect și în ordinea bună.
	Ansamblul lamelor nu este înșurubat corect la bol.	Înșurubați ansamblul lamei corect la bol
Lichidul stropște afară din bol.	Bolul se revarsă.	Verificați recomandarea privind cantitatea maximă.
	Viteza selectată este prea mare.	Verificați recomandarea privind viteza.

Πριν από τη χρήση



Παρακαλούμε διαβάστε με προσοχή τις οδηγίες χρήσης πριν χρησιμοποιήσετε τη συσκευή. Αφαιρέστε τη συσκευασία και τις ετικέτες και αποσύρτε κατάλληλα.

Προσοχή

-  Οι λεπίδες είναι πολύ κοφτερές! Για να αποφύγετε τους τραυματισμούς χειρίζεστε τις λεπίδες με εξαιρετική προσοχή.
- Πρέπει να δίνεται προσοχή στον χειρισμό των λεπίδων κοπής, κατά την εκκένωση του μπολ και κατά τον καθαρισμό.
- Αυτή η συσκευή μπορεί να χρησιμοποιηθεί από άτομα με μειωμένες φυσικές, αντιληπτικές ή διανοητικές ικανότητες ή άτομα χωρίς εμπειρία και γνώσεις, μόνο υπό επιτήρηση ή εάν τους έχουν δοθεί οδηγίες για την ασφαλή χρήση της συσκευής και έχουν καταλάβει τους ενδεχόμενους κινδύνους.
- Τα παιδιά να μην παίζουν με τη συσκευή.
- Αυτή η συσκευή δεν πρέπει να χρησιμοποιείται από παιδιά.
- Τα παιδιά να μην έρχονται σε επαφή με τη συσκευή και το ηλεκτρικό καλώδιο της συσκευής.
- Εάν το ηλεκτρικό καλώδιο έχει φθαρεί, πρέπει να αντικατασταθεί από τον κατασκευαστή, εξουσιοδοτημένο συνεργείο του ή κατάλληλα καταρτισμένα άτομα για να αποτραπεί ο κίνδυνος.
- Απενεργοποιείτε πάντοτε και βγάξετε από την πρίζα τη συσκευή όταν δεν υπάρχει επιτήρηση και πριν από τη συναρμολόγηση, την αποσυναρμολόγηση, τον καθαρισμό και την αποθήκευση.

- Προσέχετε εάν ρίξετε ζεστά υγρά στο πολυμηχάνημα ή το μπλέντερ γιατί μπορεί να εκτιναχθούν από τη συσκευή λόγω εκτόνωσης ατμού.
- Μη βυθίζετε ποτέ τη συσκευή μέσα σε νερό ή άλλα υγρά.
- Προσοχή: Βεβαιωθείτε ότι είναι ολόκληρο το καπάκι τοποθετημένο στην κανάτα πριν ξεκινήσετε τη λειτουργία.
- Πριν βάλετε τη συσκευή στην πρίζα ελέγξτε εάν η τάση του ρεύματος συμφωνεί με την τάση που αναγράφεται στο κάτω μέρος της συσκευής.
- Αυτή η συσκευή έχει σχεδιαστεί μόνο για οικιακή χρήση και για οικιακές ποσότητες.
- Μην χρησιμοποιείτε αυτή τη συσκευή για κανέναν άλλο σκοπό εκτός της προβλεπόμενης χρήσης που περιγράφεται στο παρόν εγχειρίδιο χρήστη. Οποιαδήποτε κακή χρήση ενδέχεται να προκαλέσει τραυματισμό.
- Απαγορεύεται η χρήση οποιουδήποτε εξαρτήματος σε φούρνο μικροκυμάτων.
- Παρακαλούμε να καθαρίζετε όλα τα μέρη πριν χρησιμοποιήσετε τη συσκευή για πρώτη φορά ή όταν χρειάζεται, σύμφωνα με τις οδηγίες της αντίστοιχης ενότητας.
- Να χρησιμοποιείτε το μπλέντερ με το καπάκι ή το προστατευτικό στη θέση του, όπως αυτό φαίνεται στις οδηγίες χρήσεως.
- Να μη βάζετε ποτέ το χέρι σας εντός της κανάτας, όταν αυτή είναι τοποθετημένη στη βάση της. Αν το τρόφιμο πρέπει να κατέβει προς τα κάτω, να χρησιμοποιείτε το κατάλληλο εργαλείο, π.χ. μια σπάτουλα.

- Προσοχή! Όταν η μηχανή λειτουργεί, η επιφάνεια θέρμανσης φλιτζανιών μπορεί να είναι ζεστή.
- Μην θέσετε τη συσκευή σε λειτουργία με την κανάτα άδεια (π.χ. στερεά ή υγρά υλικά.)
- Μην αποθηκεύετε τροφές ή υγρά στην κανάτα.
- Αποφεύγετε πτώσεις και προσκρούσεις του μπλέντερ όταν είναι σε λειτουργία και γενικότερα.
- Για την αποφυγή ενός κινδύνου λόγω ακούσιας επαναφοράς της θερμικής ασφάλειας, αυτή η συσκευή δεν πρέπει να τροφοδοτείται μέσω εξωτερικής συσκευής ενεργοποίησης, όπως χρονοδιακόπτης ούτε να συνδέεται σε ένα κύκλωμα που ενεργοποιείται και απενεργοποιείται συχνά από το δίκτυο διανομής.

Μέρη και εξαρτήματα

- 1 Γυάλινη κανάτα
- 2 Πλαστική κανάτα
- 3 Συναρμολόγηση λεπίδων
- 4 Βάση μοτέρ
- 5 Περιστατροφικός διακόπτης (P/O/μεταβλητή ταχύτητα)
- 6 Χώρος αποθήκευσης καλωδίου
- 7 Εξάρτημα Smoothie2Go
- 8 Κόπτης τροφίμων
- 9 Μύλος άλεσης

Πριν από την πρώτη χρήση

Καθαρίστε όλα τα μέρη πριν την πρώτη χρήση του μπλέντερ – ανατρέξτε στην «Φροντίδα και τον καθαρισμό».

Οδηγίες λειτουργίας

Προσοχή: Μην αναμειγνύετε συστατικά θερμοκρασίας άνω των 70°C στην **πλαστική κανάτα** και στο **εξάρτημα Smoothie2Go**.

(A) Κανάτα

- Η κανάτα αυτή είναι ιδανική για
- την **μίξη smoothie**, υγρών, σαλτσών, χυμών και σούπας
 - την **μίξη** μαλακών συστατικών (μαγιονέζα, ζύμη τηγανίτες)
 - **δημιουργία πουρέ** από μαγειρεμένα τρόφιμα (παιδική τροφή)

Για περισσότερες λεπτομέρειες σχετικά με τις οδηγίες επεξεργασίας τροφίμων ανατρέξτε στον πίνακα I.

Η ανάμιξη πολύ ζεστών συστατικών μπορεί έχει ως αποτέλεσμα το ζεστό υγρό και ο ατμός να διαπεράσουν με δύναμη το καπάκι ή το δοχείο μέτρησης και να προκαλέσουν σοβαρό προσωπικό τραυματισμό. Κατά την προετοιμασία ζεστών γευμάτων ή υγρών βεβαιωθείτε, ότι η κανάτα μαζί με το καπάκι είναι συναρμολογημένα σωστά και δεν υπερβαίνουν την μέγιστη ποσότητα, η οποία φαίνεται στον πίνακα 1. Αν ετοιμάζετε μεγαλύτερες ποσότητες, τα υλικά πρέπει πρώτα να έρθουν σε θερμοκρασία δωματίου πριν την επεξεργασία.

Ο μέγιστος χρόνος λειτουργίας για την κανάτα είναι 90 δευτερόλεπτα. Κατά την επεξεργασία μεγάλου φορτίου, αφήστε το να έρθει σε θερμοκρασία δωματίου για την επόμενη λειτουργία.

Προστασία του μοτέρ

Το μπλέντερ είναι εξοπλισμένο με μία προστασία μοτέρ, η οποία το προστατεύει από την υπερθέρμανση. Αν το μοτέρ διακόψει τη λειτουργία του, απασυνδέστε το από την παροχή ρεύματος και αφήστε το να επανέλθει για 30 λεπτά πριν συνεχίσετε να το χρησιμοποιείτε.

(B) Εξάρτημα Smoothie2Go

Το εξάρτημα Smoothie2Go είναι το ιδανικό για τη δημιουργία ποτών και smoothies. Για περισσότερες λεπτομέρειες σχετικά με τις οδηγίες επεξεργασίας ανατρέξτε στον πίνακα II.

(C) Κόπτης τροφίμων

Ο κόπτης (10) είναι ιδανικός για την κοπή λαχανικών, σκληρού τυριού, κρεμμυδιών, βοτάνων, κρέατος, και ξηρών καρπών. Για περισσότερες λεπτομέρειες σχετικά με τις οδηγίες επεξεργασίας ανατρέξτε στον πίνακα III.

Ο κόπτης τροφίμων μπορεί επίσης να χρησιμοποιηθεί για την παρασκευή γέμισης για τηγανίτες ή για αλείμματα. Γεμίστε τον κόπτη τροφίμων με 100 γραμμάρια από δαμάσκηνα χωρίς κουκούτσι και χτυπήστε το με την παλμική στιγμήαία λειτουργία (Pulse) για 1 δευτερόλεπτο.

(D) Μύλος τροφίμων

Ο μύλος τροφίμων είναι ιδανικός για την άλεση ξηρών συστατικών.

Για περισσότερες λεπτομέρειες σχετικά με τις οδηγίες επεξεργασίας ανατρέξτε στον πίνακα IV.

Παλμική στιγμήαία λειτουργία (Pulse)

Η παλμική στιγμήαία λειτουργία (Pulse) © μπορεί να χρησιμοποιηθεί για θραύση μεγαλύτερων κομματιών

τροφής ή για τον έλεγχο της υφής της τροφής κατά την κοπή.

Εγγύηση και Συντήρηση

Για λεπτομερείς πληροφορίες μπορείτε να ανατρέξετε στο ξεχωριστό φυλλάδιο εγγύησης και συντήρησης ή να επισκεφθείτε την ιστοσελίδα www.braunhousehold.com.

Nezahazujte výrobek na konci jeho životnosti do domovního odpadu. Likvidaci může provést servisní středisko Braun nebo příslušné sběrný ve vaší zemi.



Materiály a součásti, které jsou určeny pro styk s potravinami, splňují ustanovení evropského nařízení 1935/2004.



Για καλύτερα αποτελέσματα

- Όταν αναμιγνύετε στερεά συστατικά, κόψτε τα σε μικρά κομμάτια.
- Αν η διαδικασία διακοπεί στη μέση, ενδεχομένως να μην υπάρχει αρκετό υγρό για την αποτελεσματική ανάμειξη.
- Για την παρασκευή μικρών ποσοτήτων τροφής χρησιμοποιήστε ένα χαμηλό επίπεδο ταχύτητας.
- Κατά την παρασκευή μαγιονέζας, μπορείτε να προσθέσετε λάδι από τις τρύπες που βρίσκονται μεταξύ του πώματος μεζούρας και του καπακιού.

(E) Φροντίδα και καθαρισμός

Για λεπτομέρειες ανατρέξτε στο κεφάλαιο (E).

Οδηγός επίλυσης προβλημάτων

Πρόβλημα	Πιθανές αιτίες	Λύση
Το μπλέντερ δεν λειτουργεί.	Πλαστική κανάτα: Η κανάτα δεν έχει τοποθετηθεί σωστά. Γυάλινη κανάτα: Η κανάτα δεν έχει τοποθετηθεί σωστά.	Ελέγξτε τη θέση της κανάτας και του καπακιού. Τοποθετήστε την κανάτα με την λαβή της στην δεξιά ή αριστερή πλευρά του μοτέρ. Μετά περιστρέψτε την μέχρι να έχει κλειδώσει πλήρως.
Υπάρχει διαρροή στην κανάτα.	Γυάλινη κανάτα: Το λάστιχο είναι χαλαρό ή ακόμη και συστραμμένο. Οι λεπίδες δεν είναι σφικτά στερεωμένες στην κανάτα.	Ελέγξτε αν το λάστιχο έχει τοποθετηθεί σωστά και με τη σωστή σειρά. Τοποθετείστε τις λεπίδες σωστά στην κανάτα.
Υγρό που εκτοξεύεται από την κανάτα.	Η κανάτα είναι υπερβολικά γεμάτη. Η επιλεγμένη ταχύτητα είναι πολύ υψηλή.	Ελέγξτε τη συνιστώμενη μέγιστη ποσότητα. Ελέγξτε τη συνιστώμενη ταχύτητα.

Пайдаланардан бұрын



Құрылғыны пайдалану алдында пайдаланушы нұсқаулығын мұқият оқып шығып, болашақта анықтама алу үшін сақтап қойыңыз. Бүкіл орауыш пен жапсырмаларды алып, тиісті түрде қоқысқа лақтырыңыз.

Абайлаңыз

-  Жүздері өте өткір! Жарақат алмау үшін жүздерін сақтықпен қолданыңыз.
- Өткір кескіш пышақтарды ұстаған, шараны босатқан және тазалаған кезде абай болу қажет.
- Дене, жүйке не болмаса ақыл-ой кемістігі бар, немесе осы құрылғыны қауіпсіз пайдалану үшін тәжірибесі мен білімі жеткіліксіз адамдарды басқа адам қадағаласа не аспапты қауіпсіз пайдалану бойынша нұсқау берсе ғана бұл аспапты қолдануына болады.
- Балалар құрылғымен ойнамауы тиіс.
- Бұл құрылғыны балалардың пайдалануына болмайды.
- Балаларды құрылғыға және оның электр сымына жақындатуға болмайды.
- Қорек сымы бүлініп қалса, қатерлі жағдай орын алмас үшін оны өндіруші немесе өндірушінің уәкілетті агенті немесе білікті адам ауыстыруға тиіс.
- Құрылғы қараусыз қалған кезде және оны құрастыру, бөлшектеу, тазалау және сақтау алдында әрқашан өшіріңіз және тоқ көзінен ажыратыңыз.
- Ас комбайнына немесе блендерге ыстық сұйықтық құйған жағдайда абай болыңыз, себебі бу құрылғыдан сыртқа шығуы мүмкін.
- Құрылғыны ешқашан суға немесе

басқа сұйық заттарға матырмаңыз.

- Абайлаңыз: Пайдалана бастардан бұрын құманның тұтас қақпағының жабылғанына көз жеткізіңіз.
- Құрылғыны ағытпаға қоспас бұрын, ағытпаның қуат күші құрылғыда көрсетілген қуат күшіне сай екеніне көз жеткізіңіз.
- Бұл құрылғы тұрмыста ғана қолдануға арналған және тағамдарды тұрмыста қажетті мөлшерде ғана қолдану қажет.
- Аспапты осы нұсқаулықта суреттелген қолданылу мақсатынан басқа мақсатта пайдалануға болмайды. Дұрыс пайдаланбау адамның жарақат алуына себеп болуы мүмкін.
- Ешқандай бөлшегін шағын толқынды пеште пайдалануға болмайды.
- Алғаш рет пайдаланар алдында немесе қажет болған кезде, «Күтіп ұстау және тазалау» бөлімдеріндегі нұсқауларға сүйеніп, барлық бөлшектерін тазалаңыз.
- Блендерді әрқашан қақпағы немесе қорғағышы нұсқауларда көрсетілгендей күйде етіп пайдаланыңыз.
- Базалық блокқа қоюлы кезде қолыңызды құмыраға салушы болмаңыз. Тамақты төмен қарай басу керек болса, қалақша сияқты қолайлы құралды пайдаланыңыз.
- **МАҢЫЗДЫ!** Барлық орам (пластик қалталар, полистирен көбігі) материалдарын балалардан аулақ ұстаңыз.
- Құмыраның ішінде бірнәрсе (мысалы, қатты немесе сұйық құрамдастар) болса пайдалануға болмайды.
- Құманның ішінде тағамды немесе сұйық заттарды сақтауға болмайды.

- Жұмыс істеп тұрғанда және кез келген басқа уақытта блендерді соғып немесе құлапы алмаңыз. Балқығыш жылу сақтандырғышының қайта қосылуынан болатын қатерге жол бермеу үшін осы құрылғыға тоқты таймер сияқты сыртқы ажыратып-қосу құрылғысы арқылы беруге немесе жабдықтау желісі үнемі қосып-өшіріп отыратын электр тізбегіне жалғауға болмайды.

Бөлшектер және керек-жарақтар

- 1 Шыны құмыра
- 2 Пластик құмыра
- 3 Пышақтар жинағы
- 4 Қуат негізі
- 5 Айналмалы ауыстырып-қосқыш (P/O/айнымалы жылдамдық)
- 6 Қуат сымын сақтау бөлімі
- 7 Smoothie2Go қондырмасы
- 8 Турағыш қондырмасы
- 9 Металл тартқыш қондырмасы

Бірінші рет қолданар алдында

Блендерді алғаш рет пайдаланардан бұрын барлық бөлшектерін тазалаңыз («Күтіп ұстау және тазалау» бөлімін қараңыз).

Пайдалану нұсқаулары

Абай болыңыз: 70°C-тан ыстық азық-түлік құрамдастарын **пластмасса құмырада** және **Smoothie2Go** миксерінде араластыруға болмайды.

(A) Құман

Құмыра мыналар үшін өте қолайлы:

- **смузилерді**, сұйықтықтарды, соустарды, жеміс шырындарын және сорпаларды араластыру
- **жұмсақ** ингредиенттерді (майонез, құймақ қамыры) араластыру
- **әзірленген** ингредиенттерден езбе жасау (нәрестелердің тамағы)

Өңдеу туралы егжей-тегжейлі нұсқауларды I кестесінде қараңыз.

Аса ыстық азық-түлікті араластырса, қақпақтан немесе өлшер тостақтан ыстық сұйықтық немесе бу шашырап, адамның елеулі

жарақат алуына себеп болуы мүмкін. Ыстық тамақтарды немесе сұйықтықтарды әзірлегенде құмыра, соның ішінде қақпақ дұрыс жиналғанын және I кестесінде көрсетілген максималды мөлшерден аспайтынын тексеріңіз. Көбірек мөлшерлерді әзірлеп жатсаңыз, өңдеу алдында ингредиенттерді бөлме температурасына дейін суыту керек.

Құмыра үшін бір уақыттағы **максималды жұмыс уақыты** – 90 секунд. Ауыр жүктемелерді өңдеу кезінде келесі әрекет үшін оны бөлме температурасына дейін суытыңыз.

Мотор қорғағышы

Блендер моторды қызып кетуден қорғайтын мотор қорғағышымен жабдықталған. Жұмыс кезінде мотор өшсе, блендерді розеткадан ажыратыңыз және араластыруды жалғастыру алдында 30 минут бойы суытыңыз.

(B) Smoothie2Go қондырмасы

Smoothie2Go қондырмасы сусындарды және смузилерді әзірлеу үшін өте қолайлы. Өңдеу туралы егжей-тегжейлі нұсқауларды II кестесінде қараңыз.

(C) Турағыш қондырмасы

Турағыш қондырмасы көкөністерді, қатты ірімшікті, пиязды, шөптерді, етті және жаңғақтарды турау үшін өте қолайлы. Өңдеу туралы егжей-тегжейлі нұсқауларды III кестесінде қараңыз.

Сондай-ақ турағыш қондырмасын құймақ салындысын немесе пастасын жасау үшін пайдалануға болады. Турағышты 100 г сүйектері алынған қара өрікпен толтырыңыз және 1 секунд қосыңыз.

(D) Тартқыш қондырмасы

Тартқыш қондырмасы құрғақ ингредиенттерді тарту үшін өте қолайлы. Өңдеу туралы егжей-тегжейлі нұсқауларды IV кестесінде қараңыз.

Қағыс режимі

Қағыс режимін @ тағамның ірі кесектерін бөлу үшін немесе тураған кезде тағамның біркелкілігін бақылау үшін пайдалануға болады.

Нәтижесі тамаша болу үшін

- Қатты азық-түлікті араластырған кезде, шағын кесектерге бөліңіз.
- Араластыру кезінде араластыру әрекеті тоқтаса, тиімді араластыру үшін сұйықтық жеткіліксіз болуы мүмкін.

- Шағын мөлшердегі тағам үшін төмен жылдамдықты қолданыңыз.
- Майонез дайындаған кезде майды өлшер тостағы және қақпақ арасындағы саңылаулар арқылы құюға болады.

(E) Күтіп ұстау және тазалау

Егжей-тегжейлі ақпаратты E бөлімінде қараңыз.

Кепілдік және қызмет көрсету

Егжей-тегжейлі ақпаратты бөлек кепілдік және қызмет көрсету парақшасында қараңыз немесе www.braunhousehold.com сайтына кіріңіз.

Өнім қолданыстан шыққанда басқа үй қоқысымен бірге тастамаңыз. Еліңіздегі Braun қызмет көрсету орталығына немесе тиісті жинау орталықтарына өткізуіңізге болады.



Шығарылған жылы

Шығарылған жылын белгілеу үшін бұйым тақташасындағы 5-сандық шығарушы кодын қараңыз. Шығарушы кодының бірінші саны шығарған жылдың соңғы санын білдіреді. Келесі 2 сандар шығарылған жылдың күнтізбелік апта санын білдіреді. Ал соңғы 2 сандар 1992 жылдан бастап автоматты түрде есептелген басып шығару мерзімін білдіреді. Мысалы: 30421 – Бұйым 2013 жылының 4 аптасында шығарылған.

EAAC

Үлгі	JB 31xx, JB 32xx
Кернеу	220 – 240 В
Герц	50-60Г Ц
Ватт	800 Вт
Сақтау шарттары:	температура: +5°C және +45°C Ылғалдылық: < 80%

Қытайда жасалған үшін
Делонги Браун Хаусхолд ГмбХ
Германия Занды өндіруші:
Делонги Браун Хаусхолд ГмбХ
Карл-Улрих-Штрассе 4
63263 Ной-Изенбург

Бұйымды іске пайдалану нұсқаулығына сәйкес өз мақсатында пайдалану керек. Бұйымның қызмет мерзімі тұтынушыға сатылған күннен бастап 2 жылды құрайды.

Импортер:
«Делонги» ААҚ, Ресей, 127055,
Москва қаласы, Сушёвская көшесі,
27/3-үй (27-үй, 3-құрылым)
Тел. +7 (495) 781-26-76

Сақталу мерзімі: Шектелмеген

Арылу жағдайлары: Қоршаған ортаны қорғау талаптарына сәйкес

Тасымалдау жағдайлары: Тасымалдау кезінде құлатып алуға немесе шамадан тыс шайқалтуға болмайды.

Сату жағдайлары: Сату жағдайларын өндіруші көрсетпеген, бірақ олар жергілікті, мемлекеттік және халықаралық ережелер мен стандарттарға сай болуға тиіс

Өндіруші зауыт:

De'Longhi Braun Household GmbH, Carl-Ulrich-Strasse 4, 63263 Neu Isenburg, Germany

Ақаулықтарды жою нұсқаулығы

Ақаулық	Ықтималды себептері	Шешімі
Блендер жұмыс істемейді.	Пластик құмыра: Құман дұрыс бекітілмеген.	Құмыра мен қақпақтың күйін тексеріңіз.
	Шыны құмыра: Құман дұрыс бекітілмеген.	Құмыраны тұтқасын қуат негізінің оң немесе сол жағында етіп қойыңыз. Содан кейін толығымен құлыпталғанша айналдырыңыз.
Құманнан су ағады.	Шыны құмыра: Тығыздауыш босаған немесе тіпті жыртылған. Пышақтар жинағы құмыраға тығыз бұралмаған.	Тығыздауыштың жақсылап әрі дұрыс ретпен құрастырылғанын тексеріңіз. Пышақтар жинағын құмыраға дұрыс бұраңыз.
Құманнан сұйықтық шашырайды.	Құман шамадан тыс толтырылған.	Ұсынылатын ең үлкен мөлшерін тексеріңіз.
	Таңдалған жылдамдық тым жоғары.	Ұсынылатын жылдамдықты тексеріңіз.

Перед использованием



Тщательно и полностью прочитайте данные инструкции перед началом использования прибора, а также сохраните их для получения справки в будущем. Снимите всю упаковку и наклейки; утилизируйте их надлежащим образом.

Осторожно!

-  Ножи очень острые! В целях предотвращения травм будьте максимально осторожны при обращении с ножами.
- При обращении с острыми режущими ножами, опустошении емкости и во время чистки следует соблюдать осторожность.
- Данный прибор может использоваться лицами с ограниченными физическими, сенсорными и умственными возможностями или отсутствием опыта и знаний, если они находятся под наблюдением или прошли соответствующий инструктаж по безопасному применению прибора и если они осознают связанные с этим опасности.
- Данный прибор не предназначен для детских игр.
- Данный прибор не предназначен для использования детьми.
- Данный прибор и его сетевой шнур должны находиться вне досягаемости детей.
- В целях предотвращения опасных ситуаций, при повреждении сетевого шнура он подлежит замене, выполняемой производителем, сотрудником сервисной службы компании-производителя или специалистом соответствующей квалификации.

- Оставляя прибор без присмотра, а также перед его сборкой, разборкой, очисткой или уборкой на хранение, необходимо выключить его и отсоединить от розетки.
- Соблюдайте осторожность при заливке горячей жидкости в кухонный комбайн или блендер, так как она может быть выброшена из емкости в результате внезапного выхода пара.
- Погружать прибор в воду или какую-либо другую жидкость строго воспрещается.
- Осторожно! Перед началом работы убедитесь, что крышка, устанавливаемая на кувшин, полностью собрана.
- Перед включением в розетку проверьте соответствие напряжения в сети и напряжения, указанного в нижней части прибора.
- Данный прибор предназначен исключительно для домашнего пользования, для обработки продуктов в объемах, нормальных для домашнего хозяйства.
- Использование прибора не по целевому назначению, указанному в настоящем руководстве, строго воспрещается. Любое использование не по назначению может стать причиной травм.
- Ни одна деталь прибора не предназначена для использования в микроволновой печи.
- Перед первым использованием очистите все детали надлежащим образом в соответствии с указаниями раздела «Уход и чистка».
- При использовании блендера крышка или защита должна всегда быть на месте, как указано в инструкциях.

- Никогда не помещайте руку в сосуд, когда он находится на основании. Если продукты необходимо придавить, используйте соответствующий инструмент, например, лопатку.
- Внимание! Храните упаковочный материал (пластиковые пакеты, пенопласт) в местах, недоступных для детей.
- Дайте горячим жидкостям остыть, перед тем как помещать их в чашу.
- Не храните продукты или жидкости в кувшине.
- Не допускайте падения кувшина или ударов по нему ни при эксплуатации, ни в другое время.
- Во избежание опасности ввиду самопроизвольного сброса термического выключателя это устройство не должно получать питание от внешнего переключающего прибора, такого как таймер, или подключаться к цепи, которая регулярно включается и выключается энергосистемой общего пользования.

Детали и принадлежности

- 1 Стекланный кувшин
- 2 Пластмассовый кувшин
- 3 Узел ножа
- 4 Основной блок
- 5 Поворотный переключатель (P/0/регулировка скорости)
- 6 Отсек для хранения шнура питания
- 7 Насадка «Smoothie2Go» (для смузи)
- 8 Насадка-измельчитель
- 9 Металлическая насадка-мельница

Подготовка к первому использованию

Перед первым использованием блендера вымойте все его детали – см. раздел «Уход и чистка».

Инструкции по эксплуатации

Осторожно! Не смешивайте в **пластмассовом кувшине** или насадке **Smoothie2Go** ингредиенты, температура которых превышает 70 °С.

(А) Кувшин

Кувшин идеально подходит для:

- **смешивания** смузи, жидкостей, соусов, фруктовых соков и супов;
- **перемешивания** мягких ингредиентов (майонез, тесто для блинов);
- **приготовления пюре** из уже приготовленных ингредиентов (детское питание).

Для получения подробных инструкций по обработке см. таблицу I.

При смешивании очень горячих ингредиентов горячая жидкость и пар могут под давлением вырваться из-под крышки или мерного стаканчика и привести к серьезным телесным повреждениям. Во время приготовления горячей пищи или жидкостей убедитесь, что кувшин и крышка собраны надлежащим образом, а также не превышайте максимальное количество, указанное в таблице I. При приготовлении большего количества охладите ингредиенты перед обработкой до комнатной температуры.

Максимальная продолжительность использования кувшина составляет 90 секунд за один раз. При обработке тяжелых продуктов охладите их до комнатной температуры для последующего использования.

Защита мотора

Блендер оборудован защитой мотора, которая предохраняет его от перегрева. Если мотор выключается во время использования, отсоедините блендер от электросети и дайте ему остыть в течение 30 минут, прежде чем продолжать смешивание.

(B) Насадка «Smoothie2Go» (для смузи)

Насадка «Smoothie2Go» (для смузи) идеально подходит для приготовления напитков и смузи. Для получения подробных инструкций по обработке см. таблицу II.

(C) Насадка-измельчитель

Насадка-измельчитель идеально подходит для измельчения овощей, твердого сыра, лука, зелени, мяса и орехов. Для получения подробных инструкций по обработке см. таблицу III.

Насадка-измельчитель также может использоваться для приготовления начинки или спреда для блинчиков. Поместите в

измельчитель 100 г чернослива без косточек и обработайте в режиме пульсации в течение 1 секунда.

(D) Насадка-мельница

Насадка-мельница идеально подходит для перемалывания сухих ингредиентов. Для получения подробных инструкций по обработке см. таблицу IV.

Режим пульсации

Режим пульсации © может применяться для разбивания крупных кусков пищевых продуктов или же для контроля текстуры продукта при его измельчении.

Для лучших результатов

- Для смешивания твердых ингредиентов нарежьте их мелкими кусками.
- Если процесс смешивания прерывается, возможно, не хватает жидкости для эффективного смешивания.
- Для приготовления небольших количеств продуктов используйте низкую скорость.
- При приготовлении майонеза масло можно добавлять через отверстие между мерным стаканчиком и крышкой.

(E) Уход и чистка

Для получения подробной информации см. раздел E.

Гарантия и обслуживание

Для получения подробной информации см. отдельный буклет, посвященный гарантии и обслуживанию, или посетите веб-сайт www.braunhousehold.com.

Не выбрасывайте прибор вместе с бытовыми отходами по окончании срока его эксплуатации. Сдать прибор на утилизацию можно в Сервисном центре Braun или в соответствующих пунктах сбора, предусмотренных в вашей стране.



Дата изготовления

Чтобы узнать дату выпуска, посмотрите на пятизначный код продукта (возле таблички с обозначением серии). Первая цифра обозначает последнюю цифру года изготовления. Две следующие цифры – это календарная неделя.

А последние две указывают издание (автоматически подсчитывается с 1992 года). Пример: 30421 – изделие было выпущено в 2013 году (в 4 неделю).



Модель	JB 31xx, JB 32xx
Напряжение	220 – 240 В
Частота колебаний	50-60 Гц
Мощность	800 Вт
Условия хранения:	Температуре: +5°C до +45°C влажности: < 80%

Изготовлено в Китае для
De'Longhi Braun Хаусхолд ГмбХ Германия
De'Longhi Braun Household GmbH
Carl-Ulrich-Straße 4
63263 Neu-Isenburg/Germany

Изделие использовать по назначению в соответствии с руководством по эксплуатации. Срок службы изделия составляет 2 года с даты продажи потребителю.

Импортер и ответственный за претензии потребителей: ООО «Делонги», Россия, 127055, Москва, ул. Суцеская, д. 27, стр. 3. Тел. +7 (495) 781-26-76

Срок хранения: Не ограничен

Условия утилизации: Утилизировать в соответствии с экологическими требованиями

Условия транспортировки: Во время транспортировки, не бросать и не подвергать излишней вибрации.

Условия реализации:

Правила реализации товара не установлены изготовителем, но должны соответствовать региональным, национальным и международным нормам и стандартам.

Производитель:

De'Longhi Braun Household GmbH,
Carl-Ulrich-Strasse 4,
63263 Neu Isenburg, Germany

Руководство по устранению неисправностей

Проблема	Возможные причины	Решение
Блендер не работает.	Пластмассовый кувшин Кувшин не закреплен надлежащим образом.	Проверьте положение кувшина и крышки.
	Стекланный кувшин Кувшин не закреплен надлежащим образом.	Установите кувшин ручкой с правой или левой стороны в основной блок. Затем поверните его до тех пор, пока он не зафиксируется полностью.
Кувшин протекает.	Стекланный кувшин Уплотнительное кольцо слабо прилегает или повреждено.	Проверьте правильность и порядок установки уплотнительного кольца.
	Узел ножа неплотно завинчен в кувшин.	Завинтите узел ножа в кувшин надлежащим образом.
Из кувшина выплескивается жидкость.	Кувшин переполнен.	Уточните рекомендации по максимальному количеству.
	Выбранная скорость слишком велика.	Уточните рекомендации по скорости.

Українська

Перед використанням



Перед використанням приладу уважно ознайомтеся з керівництвом користувача та збережіть його для подальшого використання. Утилізуйте всі частини упаковки та етикетки належним чином.

Увага

-  Леза дуже гострі! Щоб уникнути травм, будь ласка, поводьтеся з ножами з особливою обережністю.
- Будьте обережні при роботі з гострими ріжучими ножами, спорожненні ємкості та чищенні.
- Прилад дозволяється використовувати особам з обмеженими фізичними й сенсорними можливостями чи розумовими здібностями або особам, що не мають достатнього досвіду та знань, якщо вони перебувають під наглядом або отримали інструкції щодо використання приладу та усвідомлюють небезпеку, що може

виникнути через його неправильну експлуатацію.

- Дітям заборонено бавитись з даним приладом.
- Прилад заборонено використовувати дітям.
- Не слід допускати дітей до приладу та його мережного шнура.
- Якщо шнур живлення пошкоджений, його слід замінити у виробника, сервісного представника або аналогічної особи, щоб уникнути небезпеки.
- Завжди вимикайте та від'єднуйте від енергопостачання пристрій, якщо залишаєте його без нагляду, а також перед збиранням, розбиранням, чищенням та зберіганням.
- Будьте обережні, якщо заливаєте гарячу рідину в кухонний комбайн або блендер, оскільки вона може вилитися з приладу внаслідок раптового паротворення.
- Ніколи не занурюйте прилад у воду або інші рідини.

- Увага! Перед початком роботи переконайтесь, що кришка, яка встановлюється на глечик, повністю зібрана.
- Перед включенням в мережу упевніться, що ваша напруга відповідає напрузі, вказаній на приладі.
- Цей прилад призначений лише для побутового використання в домашніх умовах.
- Не використовуйте прилад у будь-яких цілях, окрім тих, які вказані в інструкції. Будь-яке використання не за призначенням може спричинити ушкодження.
- Деталі приладу не призначені для використання у мікрохвильових печах.
- Будь ласка, почистіть всі деталі перед першим використанням або за необхідності, слідуйте інструкціям в розділі Догляд і чищення.
- При роботі з блендером завжди використовуйте кришку або інше захисне приладдя згідно інструкції.
- Ніколи не засовуйте руку в чашу, якщо вона знаходиться на робочій частині. Якщо необхідно проштовхнути продукт, використовуйте відповідне приладдя, наприклад, лопатку.
- Важливо: Зберігати пакувальний матеріал (пластикові пакети, пінопласт) подалі від дітей.
- Не використовуйте прилад вхолосту (тобто, без продуктів, рідин усередині).
- Не зберігайте у глечика продукти або рідини.
- Не допускайте падіння глечика або ударів по ньому ні під час експлуатації, ні за інших обставин.

- З метою уникнення небезпеки внаслідок небажаного перезапуску тепловимикача, цей прилад не можна підключати через зовнішній комутаційний пристрій, наприклад таймер, або підключати до мережі живлення, яка регулярно вмикається та вимикається.

Деталі та аксесуари

- 1 Скляний глечик
- 2 Пластиковий глечик
- 3 Вузол ножа
- 4 Основний блок
- 5 Поворотний перемикач (P/O/змінна швидкість)
- 6 Відсік для зберігання шнура живлення
- 7 Насадка «Smoothie2Go» (для коктейлів)
- 8 Насадка для нарізки
- 9 Металева насадка для подрібнення

Підготовка до першого використання

Перед першим використанням блендера вимийте всі його деталі – дивіться розділ «Догляд та очищення».

Інструкції з експлуатації

Обережно: Не змішуйте інгредієнти, температура яких вище 70° C, в **пластиковій чаші та насадці Smoothie2Go**.

(A) Глечик

Глечик слід використовувати для:

- **приготування** коктейлів, напоїв, соусів, фруктових соків та перших страв;
- **змішування** м'яких інгредієнтів (майонезу, тіста для млинців);
- приготування **пюре** з варених інгредієнтів (дитячого харчування).

Детальні інструкції з приготування дивіться в таблиці I.

При змішуванні дуже гарячих інгредієнтів

гаряча рідина або пара можуть під тиском вирватися з-під кришки та призвести до серйозних тілесних ушкоджень. Під час приготування гарячих продуктів або рідини переконайтесь, що глечик з кришкою встановлений належним чином, а вміст не перевищує максимальну кількість, вказану в таблиці I. Під час приготування більшої кількості

інгредієнтів, перед змішуванням їх необхідно охолодити до кімнатної температури.

Максимальна тривалість роботи в глечику складає 90 секунд. Під час приготування важких продуктів дайте глечику охолонути до кімнатної температури перед наступним використанням.

Захист двигуна

Блендер оснащений захисним пристроєм, який захищає двигун від перегріву. Якщо двигун вимкнеться під час роботи, вимкніть блендер з розетки та дайте йому охолонути протягом 30 хвилин, перш ніж продовжувати змішування.

(B) Насадка «Smoothie2Go» (для коктейлів)

Насадка «Smoothie2Go» призначена для приготування напоїв і коктейлів. Детальні інструкції з приготування дивіться в таблиці II.

(C) Насадка для нарізки

Насадка для нарізки ідеально пасує для подрібнення овочів, твердого сиру, цибулі, спецій, м'яса та горіхів. Детальні інструкції з приготування дивіться в таблиці III.

Насадку для нарізки також можна використовувати для приготування начинки для млинців або бутербродних паст. Покладіть в глечик 100 г чорносливу без кісточок і увімкніть на 1 секунда.

(D) Насадка для подрібнення

Насадка ідеально пасує для подрібнення сухих інгредієнтів. Детальні інструкції з приготування дивіться в таблиці IV.

Режим пульсації

Режим пульсації © може використовуватися для розбивання великих шматків харчових продуктів або для контролю текстури продукту під час його подрібнення.

Для найкращих результатів

- Для змішування твердих інгредієнтів нарізайте їх дрібними шматочками.
- Якщо під час змішування блендер зупиняється, можливо не вистачає рідини для ефективного змішування.
- Для приготування невеликої кількості їжі використовуйте низький рівень швидкості.
- Під час приготування майонезу можна додавати олію через отвори між мірним ковпачком та кришкою.

(E) Догляд і очищення

Детальну інформацію дивіться у розділі E.

Гарантія та обслуговування

Для отримання детальної інформації див. Повні умови щодо гарантії та обслуговування, або зайдіть на сайт: www.braunhousehold.com.

Будь ласка, не утилізуйте пристрій разом із побутовими відходами наприкінці терміну його експлуатації. Здати пристрій на утилізацію можна в Сервісному центрі Braun або у відповідних пунктах збору, передбачених у вашій країні.



Гаряча лінія 0 800 503-507 (дзвінки зі стаціонарних телефонів безкоштовні).

Посібник із пошуку та усунення несправностей

Проблема	Можлива причина	Вирішення
Блендер не працює.	Пластиковий глечик: Глечик не фіксується як треба. Скляний глечик: Глечик не фіксується як треба.	Перевірте положення глечика та кришки. Розмістіть глечик з ручкою справа або зліва від корпусу двигуна. Потім поверніть його, щоб зафіксувати.
Глечик протікає.	Скляний глечик: Ущільнювач слабо прилягає або зношений. Вузол ножа не прикручений щільно до глечика.	Перевірте правильність та порядок встановлення ущільнювального кільця. Правильно прикрутіть вузол ножа до глечика.
З глечика вихлюпується рідина.	Глечик переповнений.	Уточніть рекомендації щодо максимально допустимої кількості.
	Обрана швидкість занадто велика.	Уточніть рекомендації щодо вибору швидкісних режимів.

(C) ملحق المفرمة

يعتبر ملحق المفرمة هو الأفضل لفرم الخضروات والجبن الصلب والبصل والأعشاب واللحوم والجوز. للحصول على إرشادات معالجة مفصلة، راجع الجدول "III".

يمكن أيضاً استخدام ملحق المفرمة لصنع حشوة بان كيك أو فردها. املاً المفرمة بـ 100 غرام من الأجاج المجفف منزوع البذر وشغل النبضات لمدة ثانيين.

للحصول على أفضل النتائج

- عند خلط المكونات الصلبة، قطعها إلى أجزاء صغيرة.
- إذا توقف عمل الدمج أثناء الدمج، فقد لا يكون هناك ما يكفي من السائل للدمج بكفاءة.
- لإعداد كميات صغيرة من الطعام، استخدم مستوى سرعة منخفض.
- عند تحضير المايونيز، يمكن إضافة الزيت من خلال الفتحات بين كوب المعايرة والغطاء.

(E) العناية والتنظيف

للحصول على معلومات مفصلة، يرجى الرجوع إلى القسم "E".

الضمان والخدمة

للحصول على معلومات تفصيلية، انظر نشرة الضمان والخدمة المنفصلة أو تفضل بزيارة www.braunhousehold.com.

(D) ملحق الطاحونة

ملحق الطاحونة مناسب تماماً لطحن المكونات الجافة. للحصول على إرشادات معالجة مفصلة، راجع الجدول "IV".

وضع النبضات

يُمكن استخدام وضع النبضات  لتكسير كميات أكبر من الطعام أو للتحكم في تركيبة الطعام أثناء الفرغ.

دليل استكشاف الأخطاء وإصلاحها

المشكلة	الأسباب المحتملة	الحل
الخلاط لا يعمل.	إبريق بلاستيكي: لم يتم تركيب الإبريق على نحو صحيح. إبريق زجاجي: لم يتم تركيب الإبريق على نحو صحيح.	تحقق من موضع الإبريق والغطاء. قم بوضع الإبريق مع المقبض على الجانب الأيمن أو الأيسر من قاعدة الموتور. ثم تدويره حتى يتم تأمينه بالكامل.
حدوث تسرب في الإبريق.	إبريق زجاجي: الطوق مرتخي أو مقطوع. لا يتم تثبيت مجموعة الشفرة بإحكام في الإبريق.	تحقق من تركيب الطوق بصورة صحيحة وبالترتيب الصحيح. قم بربط مجموعة الشفرة بشكل صحيح في الإبريق.
يتسرب السائل من خارج الإبريق.	الإبريق معبأ بشكل مفرط.	تحقق من توصية الكمية القصوى.
	السرعة المُحددة عالية للغاية.	تحقق من توصية السرعة.



يُرجى قراءة تعليمات الاستخدام بعناية وبشكل تام قبل استخدام الجهاز والاحتفاظ بها للرجوع إليها في المستقبل. أزل جميع مواد التغليف والملصقات وتخلص منها بشكل مناسب.

- تجنب هز أو إسقاط الخلاط عندما يكون قيد التشغيل أو في أي وقت.
- لتجنب أي خطر بسبب إعادة الضبط غير المقصود للقاطع الحراري، يجب عدم تزويد هذا الجهاز بجهاز فصل ووصل خارجي، مثل المؤقت، أو توصيله بدائرة يتم تشغيلها وإيقافها بانتظام بواسطة أداة مساعدة.

الأجزاء والملحقات

- 1 إبريق زجاجي
- 2 إبريق بلاستيكي
- 3 مجموعة الشفرة
- 4 قاعدة الموتور
- 5 مفتاح دوار (P / 0 سرعة متغيرة)
- 6 حجيرة تخزين السلك
- 7 ملحق Smoothie2Go
- 8 ملحق المفرمة
- 9 ملحق طاحونة معدنية

قبل أول استخدام

قم بتنظيف جميع الأجزاء قبل استخدام الخلاط لأول مرة - راجع "العناية والتنظيف".

إرشادات التشغيل

تنبيه: لا تخطئ المقادير في الإبريق البلاستيكي وملحق Smoothie2Go عند درجة حرارة أعلى من 70 درجة مئوية.

(A) الإبريق

يُعد الإبريق مثاليًا عند استخدامه في

- دمج العصائر المتلجة، السوائل والصلصات وعصائر الفواكه والأحساء
- خلط المكونات الناعمة (المايونيز وعجين البان كيك)
- هرس المكونات المطبوخة (طعام الرضيع)

للحصول على إرشادات معالجة مفصلة، راجع الجدول "1".

قد يؤدي دمج المكونات الساخنة للغاية إلى خروج السائل أو البخار الساخن من الغطاء أو كوب المعايرة وبالتالي التسبب في حدوث إصابات شخصية جسيمة. عند تحضير الأطعمة الساخنة أو السوائل، تأكد أن الإبريق بما في ذلك الغطاء يتم تجميعه بشكل صحيح ولا يتجاوز الكمية القصوى الموضحة في الجدول الأول. إذا تم تحضير كميات أكبر، فيجب تبريد المكونات حتى درجة حرارة الغرفة قبل المعالجة. أقصى زمن تشغيل للإبريق هو 90 ثانية في كل مرة. عند معالجة الأحمال الثقيلة، اتركه يبرد إلى درجة حرارة الغرفة للتشغيل التالي.

حماية المحرك

الخلاط مزود بحماية المحرك التي تحمي المحرك من الحرارة الزائدة. إذا تم إيقاف تشغيل المحرك أثناء الأداء، فافصل الخلاط واركبه يبرد لمدة 30 دقيقة قبل الاستمرار في الدمج.

(B) ملحق Smoothie2Go

ملحق Smoothie2Go مناسب تمامًا لإعداد المشروبات والعصائر المتلجة. للحصول على إرشادات معالجة مفصلة، راجع الجدول "1".

تنبيه



الشفرة حادة للغاية! لتجنب الإصابات، يُرجى التعامل مع الشفرات بحرص شديد.

- يجب توخي الحذر عند التعامل مع شفرات القطع الحادة، وتفريغ الوعاء أثناء التنظيف.
- يمكن استخدام هذا الجهاز بواسطة الأشخاص ذوي الإعاقات الجسدية أو القدرات النفسية أو العقلية المحدودة أو ممن لديهم خبرة قليلة ومعرفة محدودة، وذلك إذا تم إرشادهم أو تدريبهم على استخدام الجهاز بطريقة آمنة، وإذا كانوا على دراية بالمخاطر التي ينطوي عليها استخدام الجهاز.
- يجب ألا يعبث الأطفال بالجهاز.
- يجب ألا يستخدم الأطفال هذا الجهاز.
- يجب إبقاء الأطفال بعيدًا عن الجهاز وعن سلك التيار الكهربائي الرئيسي الخاص به.
- إذا كان سلك التيار الكهربائي تالفًا، فيجب استبداله بواسطة جهة الصنع، أو وكيل الخدمة التابع لها، أو بواسطة شخص يتمتع بخبرات فنية مماثلة، وذلك بغرض تفادي أية مخاطر.
- يجب دائمًا إيقاف تشغيل وفصل لجهاز عند تركه دون رقابة وقبل التركيب وحال التجميع والفك والتنظيف والتخزين.
- يجب توخي الحذر عند صب سائل ساخن في جهاز تحضير الطعام أو الخلاط، حيث أنه قد يندفع لخارج الجهاز نتيجة انبعاث البخار بشكل مفاجئ.
- يُحظر نهائيًا غمر الوحدة في الماء أو السوائل الأخرى.
- تنبيه: تأكد من وضع الغطاء بالكامل على الإبريق قبل البدء في العملية.
- قبل توصيل الجهاز بأخذ، يجب التحقق من أن الجهد الكهربائي للتيار لديك يتوافق مع قيمة الجهد الكهربائي المطبوع على الجزء السفلي من الجهاز.
- تم تصميم هذا الجهاز للاستخدام المنزلي فقط ولأغراض تحضير الكميات المنزلية الطبيعية.
- لا تستخدم الجهاز لأي غرض آخر غير الغرض الموضح في دليل المستخدم هذا. قد يسبب أي سوء استخدام إصابة محتملة.
- لا تستخدم أي جزء من هذا الجهاز داخل الميكروويف.
- يُرجى تنظيف كل الأجزاء قبل أول استخدام أو على النحو المطلوب، مع اتباع الإرشادات الموجودة في قسم الرعاية والتنظيف.
- يجب تشغيل الخلاط دائمًا في وجود الغطاء أو الحاجز في الوضع المبين في التعليمات.
- يجب ألا تضع يدك أبدًا في الوعاء أثناء وضعه على الوحدة الأساسية. إذا كان يجب ضغط الطعام إلى الأسفل، فاستخدم أداة مناسبة، على سبيل المثال الملعقة.
- هام: حافظ على جميع العبوات (أكياس البلاستيك، ورفوعة البولبيسترين) بعيدًا عن متناول الأطفال.
- لا تستخدم الجهاز والإبريق فارغ (من المكونات الصلبة أو السائلة مثلًا).
- لا تقم بتخزين الطعام أو السوائل في الإبريق.

