

A black and white photograph of a modern interior. In the foreground, a white, high-backed chair with a curved metal base is visible. On the chair's seat, there is a small, dark, rectangular object, possibly a remote control or a small device. In the background, a white table and a potted plant are visible. The lighting is bright and even, creating a clean, minimalist aesthetic.

POWERbot

Benutzerhandbuch

Serien SR1*M70****, SR2*M70****

- Lesen Sie die Anweisungen sorgfältig durch, ehe Sie das Gerät in Betrieb nehmen.
- Nur zum Einsatz in geschlossenen Räumen geeignet.

SAMSUNG

Inhalt

03 Sicherheitsinformationen

08 Installation

Zubehör / Aufstellhinweise

10 Laden

Automatisches Laden / Laden / Niedrige Akkuladung („Lo“)

12 Verwenden des POWERbot

Ein-/Ausschalten / Auswählen des Reinigungsmodus / Verwenden der Spezialsaugfunktionen

15 Aufstellen des Virtual Guard

Übersicht über den Virtual Guard / Einlegen der Batterien

17 Verwenden der Fernbedienung

20 Bezeichnungen der Teile

Oberseite / Unterseite / Display

22 Uhrzeiteinstellung/Programmierung

Einstellen der Uhrzeit / Einstellen eines Programms

25 Reinigung und Pflege

Reinigen des Staubbehälters / Reinigen der Sensoren und der Kamera / Reinigen der Bürste und des Auto-Shutters / Reinigen des Antriebsrads

27 Samsung Connect-App

31 Hinweise und Vorsichtsmaßnahmen

Laden / Betrieb / Reinigung und Pflege / Informationen zum Akku / Infos zum IrDA-Sensor

33 Informationscodes

35 Fehlerbehebung

39 Warnhinweise zum Akku

Entfernen des Akkus

40 Informationen über Open-Source-Software

41 Technische Daten

Sicherheitsinformationen

SICHERHEITSINFORMATIONEN



- Lesen Sie vor der Verwendung des Geräts das Benutzerhandbuch sorgfältig durch, und bewahren Sie sie zum späteren Nachschlagen auf.



- Da die folgenden Hinweise zum Betrieb für verschiedene Modelle gelten, können die Eigenschaften Ihres Geräts leicht von den in dieser Bedienungsanleitung beschriebenen Merkmalen abweichen.

SYMBOLE DER GEFAHREN-/WARNHINWEISE



Dieses Symbol weist darauf hin, dass Lebensgefahr oder das Risiko ernsthafter Verletzungen besteht.



Dieses Symbol weist darauf hin, dass die Gefahr von Personen- oder Sachschäden besteht.

WEITERE VERWENDETE SYMBOLE



Dieses Symbol weist darauf hin, dass der folgende Text wichtige Zusatzinformationen enthält.

- Weitere Informationen zu den Umweltverpflichtungen von Samsung und zu produktspezifischen gesetzlichen Pflichten (z. B. REACH) finden Sie unter: samsung.com/uk/aboutsamsung/samsungelectronics/corporatecitizenship/data_corner.htm

Sicherheitsinformationen

WICHTIGE SICHERHEITSHINWEISE

Beim Umgang mit Elektrogeräten sind einige grundlegende Vorsichtsmaßnahmen wie u. a. die folgenden zu beachten:

LESEN SIE VOR DER VERWENDUNG IHRES POWERbot SÄMTLICHE ANWEISUNGEN GRÜNDLICH DURCH.

Ziehen Sie den Stecker aus der Dose, wenn Sie das Gerät nicht verwenden und ehe Sie Wartungsarbeiten durchführen.

WARNUNG: So verringern Sie die Gefahr von Verletzungen, Stromschlägen oder Bränden:

ALLGEMEIN

- Verwenden Sie das Gerät nur wie in diesem Handbuch beschrieben.
- Verwenden Sie weder den POWERbot noch die Lade-/Dockingstation, wenn sie beschädigt sind.
- Wenn das Gerät nicht ordnungsgemäß arbeitet, heruntergefallen, beschädigt oder ins Wasser gefallen ist oder im Freien vergessen wurde, schicken Sie es an das nächstgelegene Kundendienstzentrum.
- Berühren Sie die Lade-/Dockingstation und den POWERbot nicht mit nassen Händen.
- Verwenden Sie ihn nur für trockene Flächen in geschlossenen Räumen.
- Dieses Gerät darf von Kindern ab 8 Jahren und Personen mit verminderten körperlichen, sensorischen oder geistigen Fähigkeiten oder einem Mangel an Erfahrung und Wissen nur bedient werden, wenn sie unter Aufsicht stehen oder eine Unterweisung zum sicheren Umgang mit dem Gerät erhalten haben und die damit verbundenen Gefahren verstehen. Kinder dürfen nicht mit dem Gerät spielen. Kinder dürfen bei Reinigung und Wartung nur dann helfen, wenn sie dabei beaufsichtigt werden.

Lade-/Dockingstation

- Modifizieren Sie den gepolten Stecker nicht, um ihn an eine ungepolte Steckdose oder ein ungepoltes Verlängerungskabel anschließen zu können.
- Verwenden Sie das Gerät nicht im Freien oder auf nassen Flächen.
- Ziehen Sie den Stecker der Lade-/Dockingstation aus der Dose, wenn Sie das Gerät nicht verwenden und ehe Sie Wartungsarbeiten durchführen.
- Verwenden Sie nur die vom Hersteller mitgelieferte Lade-/Dockingstation.
- Verwenden Sie niemals beschädigte oder lose Netzkabel, Netzstecker oder Steckdosen.
- Ziehen und tragen Sie das Gerät nicht am Kabel, und verwenden Sie das Kabel nicht als Tragegriff. Ziehen Sie das Kabel auch nicht um scharfe Kanten oder Ecken herum. Halten Sie das Kabel entfernt von beheizten Oberflächen.
- Verwenden Sie keine Verlängerungskabel oder Steckdosen mit unzureichender Leistung.

- Ziehen Sie nicht am Netzkabel, wenn Sie den Stecker aus der Dose ziehen. Ziehen Sie den Stecker stets am Stecker selbst und nicht am Kabel heraus.
- Beschädigen und verbrennen Sie die Batterien nicht, da sie bei hohen Temperaturen explodieren.
- Versuchen Sie keinesfalls, die Lade-/Dockingstation zu öffnen. Reparaturen dürfen nur von einem qualifizierten Kundendienstzentrum durchgeführt werden.
- Setzen Sie die Lade-/Dockingstation keinen hohen Temperaturen aus, und lassen Sie weder Feuchtigkeit noch Nässe in irgendeiner Form in Kontakt mit der Lade-/Dockingstation kommen.

POWERbot

- Saugen Sie keine harten oder scharfen Gegenstände wie Glas, Nägel, Schrauben, Münzen usw. auf.
- Verwenden Sie das Gerät niemals ohne Filter. Führen Sie bei der Wartung und Pflege des Geräts niemals Ihre Finger oder andere Gegenstände in die Lüfterkammer ein, da sich das Gerät möglicherweise ungewollt einschalten könnte.
- Stecken Sie keine Objekte in die Öffnungen des Geräts. Verwenden Sie das Gerät nicht mit versperrten Öffnungen. Halten Sie Öffnungen frei von Staub, Fusseln, Haaren und anderen Stoffen, die die Luftströmung behindern könnten.
- Saugen Sie keine toxischen Stoffe (Chlorbleiche, Ammoniak, Abflussreiniger usw.) auf.
- Saugen Sie nichts auf, was brennt oder Rauch erzeugt (z. B. Zigaretten, Streichhölzer oder heiße Asche).
- Verwenden Sie das Gerät nicht, um leicht entzündliche oder brennbare Flüssigkeiten wie Benzin aufzusaugen und setzen Sie es nicht an Stellen ein, wo solche Stoffe vorhanden sein könnten.
- Räume mit Kerzen oder Schreibtischlampen auf dem Boden.
- Räume mit unbeaufsichtigtem Feuer (Feuer oder Glut).
- Räume, in denen sich Benzin, Alkohol, Verdünner, Aschenbecher mit brennenden Zigaretten usw. befinden.
- Verwenden Sie den POWERbot nicht in geschlossenen Räumen, wenn die Luft darin Dämpfe von lösungsmittelhaltigen Farben, Lackverdünnern, Mottenschutzmitteln, brennbaren Stäuben oder andere explosive bzw. toxische Dämpfe enthält.
- Die Akkus können bei extremen Einsatz- oder Temperaturbedingungen auslaufen. Wenn diese Flüssigkeit auf die Haut gelangt, waschen Sie sie schnell mit Wasser ab. Wenn die Flüssigkeit in die Augen gelangt, spülen Sie sie sofort und mindestens 10 Minuten lang mit sauberem Wasser aus. Suchen Sie medizinische Hilfe auf.

Sicherheitsinformationen



WARNUNG

Hinweise zur Stromversorgung

- ▶ Beugen Sie der Gefahr eines Stromschlags oder Brands vor.
 - Beschädigen Sie nicht das Netzkabel.
 - Ziehen Sie niemals am Kabel, um den Netzstecker aus der Steckdose zu ziehen, und berühren Sie den Netzstecker nicht mit nassen Händen.
 - Schließen Sie das Gerät ausschließlich an eine eigens dafür bestimmte Steckdose mit 100 - 240 VAC und niemals an eine Steckerleiste an, die für weitere Geräte verwendet wird. (Lassen Sie das Kabel nicht ungeschützt auf dem Boden herumliegen.)
 - Verwenden Sie keine beschädigten oder losen Netzstecker, Netzkabel und Steckdosen.
- ▶ Entfernen Sie Staub und sonstige Fremdpartikel vom Ladestift und den Kontakten des Netzsteckers.
 - Andernfalls besteht die Gefahr eines Stromschlags oder einer Fehlfunktion.



WARNUNG

Vor der Verwendung

- ▶ Verwenden Sie den POWERbot nicht in der Nähe von brennbaren Materialien.
 - Dazu gehören Orte, an denen sich Kerzen, Schreibtischlampen, offene Feuerstellen oder brennbare Stoffe wie Benzin, Alkohol, Verdünner usw. befinden.
- ▶ Der POWERbot ist für den Gebrauch im Haushalt bestimmt. Verwenden Sie ihn deshalb nicht zur Reinigung von Kellern, Dachböden, Lagerräumen, industriell genutzten Gebäuden, Flächen im Außenbereich oder in feuchten Umgebungen (z. B. Badezimmer, Waschküche), auf Tischen oder Regalen.
 - Andernfalls könnten Schäden oder Fehlfunktion am POWERbot die Folge sein.
- ▶ Stellen Sie sicher, dass der POWERbot nicht durch Flüssigkeiten jeglicher Art fährt oder in sonstiger Weise mit ihnen in Kontakt kommt.
 - Der POWERbot kann schwer beschädigt werden und andere Flächen verschmutzen, wenn die Räder durch Flüssigkeiten fahren.

- ▶ Schütten Sie keine Flüssigkeiten auf die Dockingstation.
 - Es besteht die Gefahr von Stromschlägen oder Bränden.
- ▶ Verwenden Sie die Dockingstation ausschließlich zum dafür vorgesehenen Zweck.
 - Andernfalls besteht die Gefahr von Bränden oder schweren Schäden an der Dockingstation.
- ▶ Halten Sie den Höhengsensor zu Ihrer eigenen Sicherheit stets sauber.



WARNUNG

Im Betrieb

- ▶ Wenn der POWERbot ungewöhnliche Geräusche, Gerüche oder Rauch entwickelt, schalten Sie den POWERbot unverzüglich mit dem Notschalter an der Geräteunterseite aus und wenden Sie sich an ein Kundendienstzentrum.



WARNUNG

Reinigung und Pflege

- ▶ Wenden Sie sich bei einem beschädigten Netzkabel an ein Kundendienstzentrum, um es von einer qualifizierten Fachkraft austauschen zu lassen.
 - Es besteht die Gefahr von Stromschlägen oder Bränden.
- ▶ Wenden Sie sich für einen Austausch der Akkus an ein Kundendienstzentrum von Samsung Electronics.
 - Die Verwendung von Akkus aus anderen Geräten kann zu Fehlfunktionen führen.



VORSICHT

Vor der Verwendung

- ▶ Setzen Sie vor Verwendung des POWERbot den Staubbehälter ein.
- ▶ Beachten Sie für eine ordnungsgemäße Durchführung des automatischen Ladevorgangs die folgenden Hinweise.
 - Die Dockingstation muss stets eingeschaltet sein.
 - Stellen Sie die Dockingstation an einer Stelle auf, die vom POWERbot leicht gefunden und angesteuert werden kann.
 - Beseitigen Sie alle Hindernisse vor der Dockingstation.

DEUTSCH-06

- ▶ Achten Sie beim Aufstellen der Dockingstation darauf, dass das Kabel nicht ungeschützt auf dem Boden herumliegt, da sich der POWERbot darin verfangen könnte.
- ▶ Verwenden Sie den POWERbot nicht auf schwarzen Böden.
 - In diesem Fall funktioniert der POWERbot möglicherweise nicht ordnungsgemäß.
- ▶ Entfernen Sie in einem Bereich von 0,5 m zu beiden Seiten bzw. von 1 m vor der Dockingstation alle Gegenstände.
- ▶ Stellen Sie sicher, dass die Ladestifte der Dockingstation nicht beschädigt sind oder sich Fremdstoffe darauf befinden.
- ▶ Stellen Sie die Dockingstation nicht auf einem dunklen Untergrund auf.
 - Ein zu dunkler Untergrund um die Dockingstation erschwert möglicherweise den Ladevorgang des POWERbot.
- ▶ Entfernen Sie vor der Verwendung alle Gegenstände, die die Bewegung des POWERbot behindern könnten (wie z. B. Kinder-Schaukeln oder -Rutschen für den Innenbereich).
- ▶ Verwenden Sie den POWERbot nicht in Bereichen, die schmaler sind als der Wenderadius des POWERbot (0,5 m oder schmaler) sind.
- ▶ Wenn eine Bürste oder eine Bürstenabdeckung nicht ordnungsgemäß montiert ist, kann es zu Kratzern auf dem Boden oder zu einer Produktstörung kommen.
- ▶ Ehe Sie den POWERbot einschalten, beseitigen Sie Objekte wie Rahmen, Spiegel und Porzellangegenstände, die zerbrechen könnten, damit der POWERbot ohne Unterbrechung arbeiten kann.

VORSICHT Im Betrieb

- ▶ Verwenden Sie den POWERbot nicht auf dicken Teppichböden, da andernfalls Schäden sowohl am POWERbot als auch am Teppich die Folge sein können.
 - Der POWERbot ist nicht für die Reinigung von Teppichen mit einer Dicke von mehr als 1 cm geeignet.

- ▶ Verwenden Sie den POWERbot nicht auf Tischen oder an anderen erhöhten Stellen.
 - Er könnte beschädigt werden, wenn er herunterfällt.
- ▶ Der POWERbot könnte beim Reinigen gegen Stuhl- und Tischbeine fahren. Räumen Sie Stühle und Tische deshalb für eine schnelle und wirksame Reinigung stets beiseite.
- ▶ Heben Sie den laufenden POWERbot nicht an und tragen Sie ihn nicht in einen anderen Raum.
- ▶ Fassen Sie den POWERbot beim Transportieren nicht an den Antriebsrädern.
- ▶ Stellen oder legen Sie keine Gegenstände auf den POWERbot oder die Kamera, da andernfalls Fehlfunktionen die Folge sein können.
- ▶ Entfernen Sie bei Verwendung des POWERbot stets evtl. herumliegende Papier- oder Kunststofftüten, da diese den Lufteinlass des Geräts blockieren könnten.
- ▶ Richten Sie den roten Pointer niemals direkt auf Personen oder Tiere.
- ▶ Legen Sie sich nicht auf den Boden, während der POWERbot in Betrieb ist.
 - Ihre Haare könnten sich in der Bürste verfangen, was zu Verletzungen führen könnte.

VORSICHT Reinigung und Pflege

- ▶ Befolgen Sie die folgenden Hinweise, um Schäden am POWERbot zu vermeiden.
 - Sprühen Sie zum Reinigen kein Wasser direkt auf den POWERbot. Verwenden Sie niemals Waschbenzin, Verdünner oder Alkohol, um das Gerät zu reinigen.
- ▶ Demontieren und reparieren Sie den POWERbot nicht selbst. Diese Arbeiten dürfen nur von einer qualifizierten Fachkraft durchgeführt werden.
- ▶ Halten Sie den Hindernissensor, den Höhsensor und die Kamera stets sauber.
 - Wenn sich Fremdstoffe auf den Sensoren ansammeln, funktionieren sie möglicherweise nicht mehr ordnungsgemäß.

Installation

Die Dockingstation muss stets an die Steckdose angeschlossen und eingeschaltet sein.

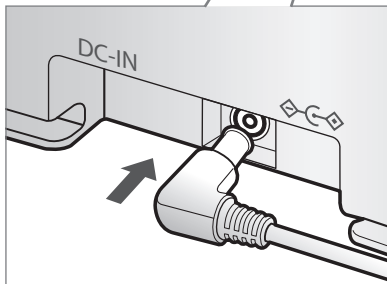
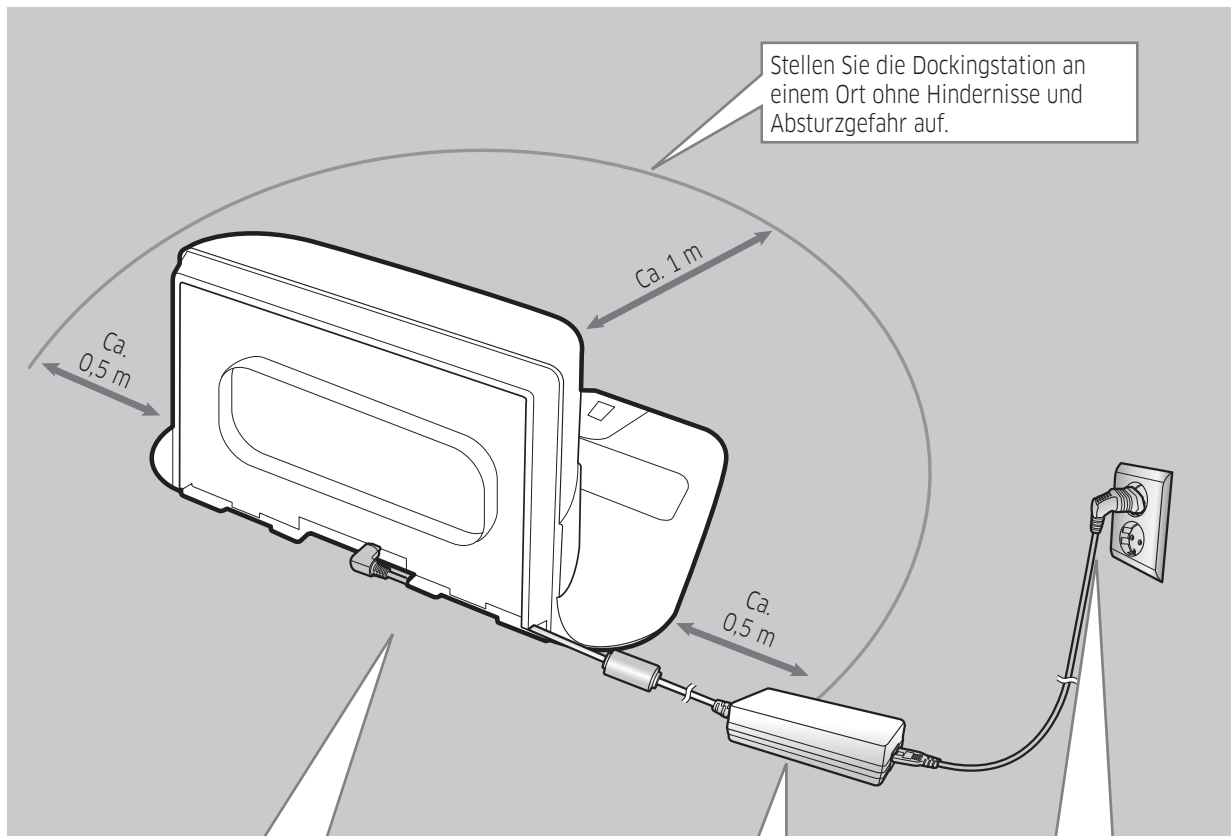

1 Verbinden Sie den Stecker des Netzteils mit der Dockingstation

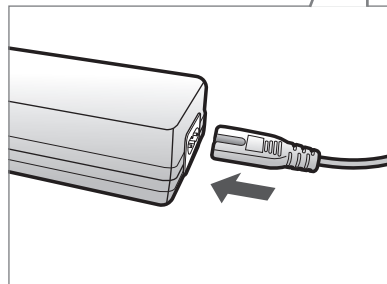

2 Verbinden Sie das Netzkabel mit der Ladestation.



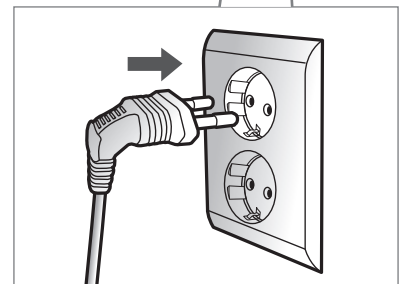

Verwenden Sie das Netzteil stets so, dass der Aufkleber nach unten weist.

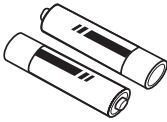

3 Verbinden Sie den Netzstecker mit der Steckdose.

DEUTSCH-08

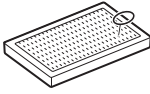
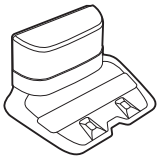
Zubehör

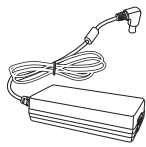
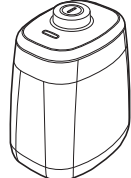
 <p>oder</p> <p>Fernbedienung (optional erhältlich)</p>	 <p>Batterien (Typ AAA) (optional erhältlich)</p>	 <p>Benutzerhandbuch</p>	 <p>Ersatzfilter (optional erhältlich)</p>
 <p>Dockingstation</p>	 <p>Netzkabel</p>	 <p>Akkuladegerät</p>	 <p>Virtual Guard (optional erhältlich)</p>

* Die Saugaufsätze können sich je nach Modell unterscheiden.

Aufstellhinweise

Hinweis

- ▶ Stellen Sie die Dockingstation in einem Raum mit ebenem Untergrund und geraden Wänden auf.
- ▶ Stellen Sie die Dockingstation bei Holzfußböden am besten in Richtung der Maserung des Holzes auf.
- ▶ Wenn sich der Notschalter in der Aus-Position befindet, wird der POWERbot auch dann nicht geladen, wenn er an die Dockingstation angedockt ist.
- ▶ Die Dockingstation muss stets eingeschaltet sein.
 - Wenn die Dockingstation nicht eingeschaltet oder die Stromversorgung unterbrochen ist, kann der POWERbot die Dockingstation nicht ansteuern und wird nicht automatisch geladen.
 - Der Akku entlädt sich langsam von selbst, sobald der POWERbot von der Dockingstation getrennt wird.
- ▶ Wenn sich der POWERbot im Energiesparmodus befindet, wird er nicht wieder aktiviert, selbst wenn er mit dem Notschalter aus- und dann wieder eingeschaltet wird. Halten Sie die Taste [Start/Stop] am POWERbot gedrückt, um den Energiesparmodus zu deaktivieren.

Laden

Wenn Sie den POWERbot zum ersten Mal (nach dem Kauf) vollständig aufgeladen haben, kann er 60 min lang im Modus Normal (☞) verwendet werden. (Benötigte Ladezeit: siehe S. 39.)

Intelligentes Laden

Wenn der POWERbot im Modus „Automatische Reinigung“ beinahe entladen ist, kehrt er zum Aufladen automatisch zur Dockingstation zurück und nimmt die Reinigung der begonnenen Fläche wieder auf, sobald der Akku wieder zu zwei Dritteln geladen ist. (Höchstens zweimal).

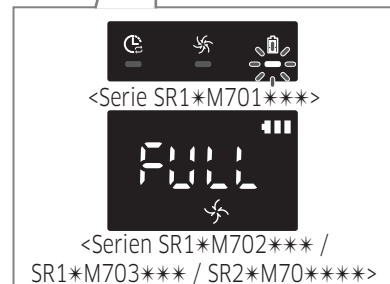
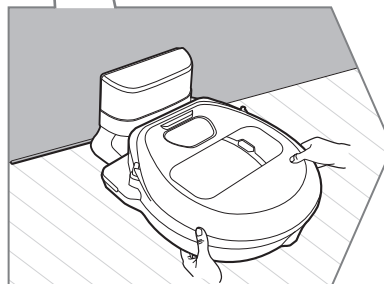
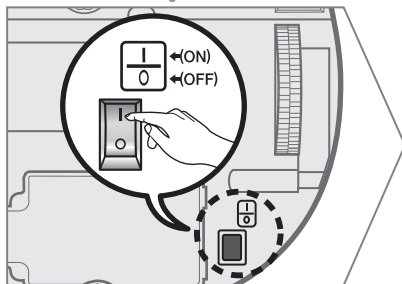
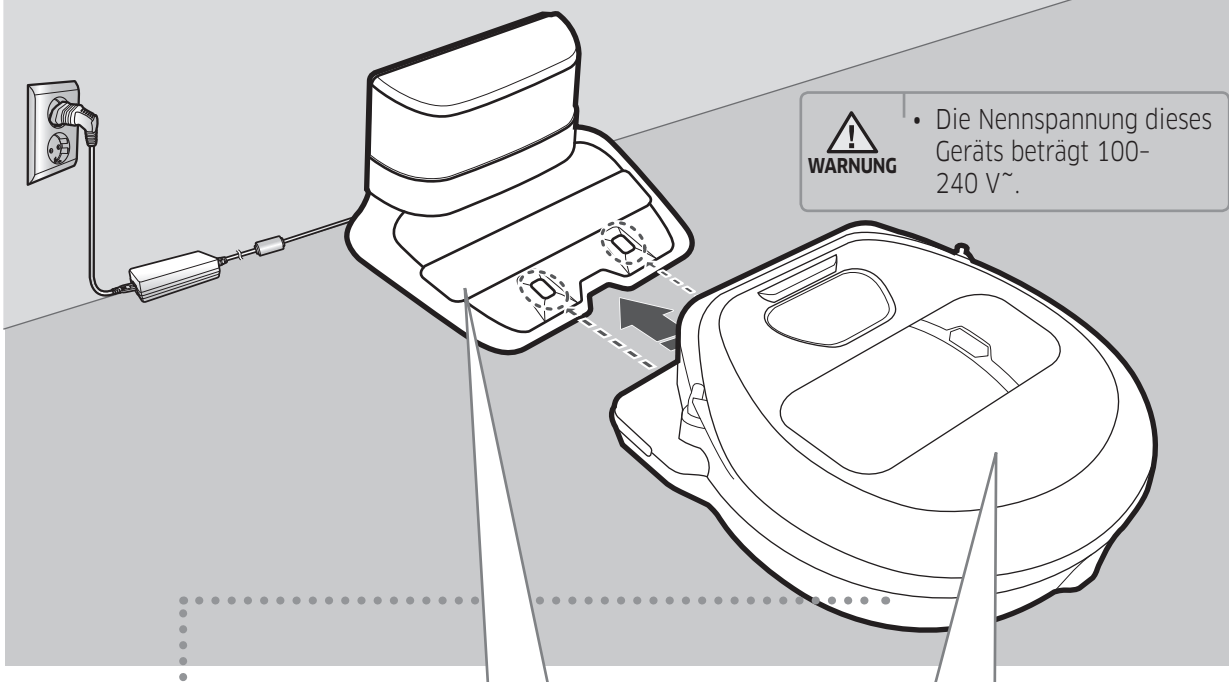

1 Stellen Sie den Notschalter an der Geräteunterseite auf die Ein-Position.

Sie müssen den Notschalter auf die Ein-Position stellen, um den POWERbot einschalten zu können.

Drücken Sie die Taste (⏸) und lassen Sie sie wieder los.

2 Laden Sie den POWERbot manuell, indem Sie ihn in die Dockingstation stellen.

Stellen Sie sicher, dass die Ladestifte von POWERbot und Dockingstation zueinander ausgerichtet sind.

3 Überprüfen Sie den Ladestatus.

Bei den Serien SR1*M701**** blinkt die Akkuanzeige während des Ladens in Intervallen von 1 Sekunde. Wenn der Akku vollständig geladen ist, verbleibt die Anzeige im Status EIN.

Bei den Serien SR1*M702**** / SR1*M703**** / SR2*M70**** wird je nach dem Fortschritt des Ladevorgangs „■■■■“ angezeigt. Wenn der Ladevorgang abgeschlossen ist, wird „VOLL“ angezeigt.

Automatisches Laden

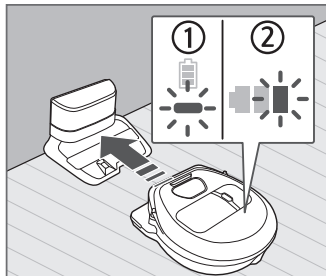

1. Serie SR1*M701***

Wenn die Akkuanzeige in Intervallen von 0,4 Sekunden blinkt, kehrt der POWERbot automatisch zur Dockingstation zurück, um geladen zu werden.

2. Serien SR1*M70**** / SR2*M70**** Series

Wenn die Akkuanzeige beim Reinigen blinkt, kehrt der POWERbot zur Dockingstation zurück, um sich automatisch aufzuladen.

Laden

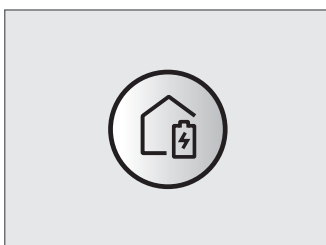

Sie können den POWERbot so einstellen, dass er beim Saugen automatisch die Dockingstation anfährt.

Niedrige Akkuladung („Lo“)

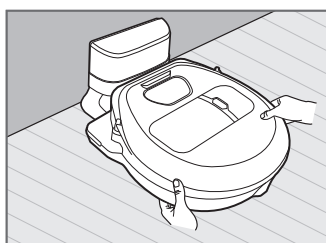

Sie können den POWERbot manuell laden, indem Sie ihn auf die Dockingstation stellen.

Wenn der Ladevorgang nicht ordnungsgemäß durchgeführt wird:

Überprüfen Sie die Aufstellung der Dockingstation und kontrollieren Sie, ob:

- ▶ die Dockingstation an einer Stelle aufgestellt wurde, die der POWERbot nicht leicht anfahren kann.
- ▶ die Entfernung zwischen Dockingstation und POWERbot mehr als 5 m beträgt.
 - Es kann länger dauern, bis der POWERbot den Rückweg zur Dockingstation findet, um die Batterien aufzuladen.

Laden Sie den POWERbot manuell, wenn:

- ▶ sich die Dockingstation in einer Ecke befindet.
- ▶ der Akku vollkommen entladen ist
- ▶ der POWERbot von einem Hindernis (Möbelstück o. ä.) blockiert wird.
- ▶ sich vor der Dockingstation eine Schwelle befindet, die der POWERbot nicht überwinden kann. (Der POWERbot kann maximal Schwellen mit einer Höhe von ca. 1,5 cm überwinden.)
- ▶ die Akkuanzeige blinkt und im Display die Meldung „Lo“ angezeigt wird.
- ▶ die Akkuanzeige blinkt (Gilt für Serie SR1*M701***)
- ▶ der POWERbot auf „Punktsaugen“ oder „Handsaugen“ eingestellt ist.

Verwenden des POWERbot

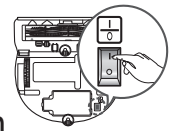

Sie müssen den Notschalter auf die Ein-Position stellen, ehe Sie den POWERbot verwenden.

Ein-/Ausschalten

Halten Sie die Taste  länger als 3 Sekunden lang gedrückt.



- Wenn der POWERbot 30 min lang nicht verwendet wird, geschieht Folgendes:
Serien SR1*M70**U* / SR2*M70**U*: Er wechselt in den Energiesparmodus.
Serien SR1*M70**W* / SR2*M70**W*: Er kehrt automatisch zur Dockingstation zurück, um geladen zu werden.

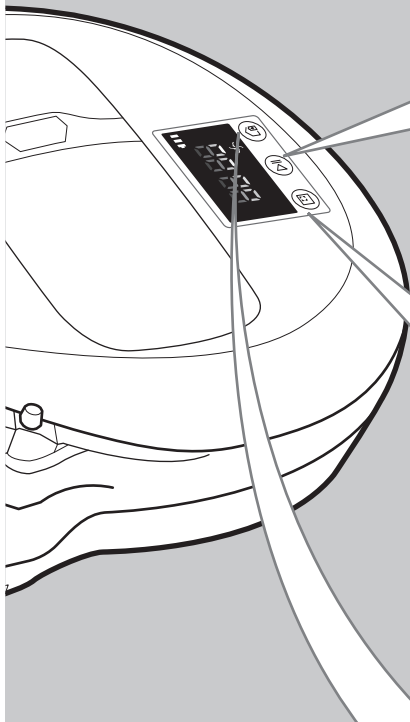

Automatikbetrieb

Drücken Sie diese Taste. Der POWERbot fährt die eingestellten Bereiche nur einmal zur Reinigung ab.



* Saugvorgang anhalten: Drücken Sie die Taste .

Punktsaugen

Der POWERbot führt eine intensive Reinigung einer abgegrenzten Fläche durch.









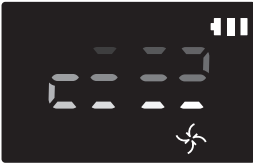

Laden

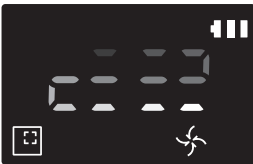
Durch Drücken dieser Taste können Sie den POWERbot so einstellen, dass er während des Reinigungsvorgangs automatisch die Dockingstation ansteuert.

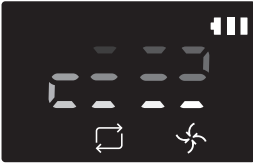
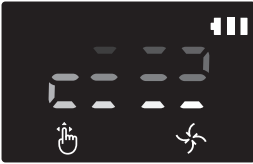

Auswählen des Reinigungsmodus

Reinigungsmodus	So wählen Sie ihn aus	Angezeigtes Symbol	
		SR1*M702*** SR1*M703*** SR2*M70****	SR1*M701***
Automatische Reinigung			
Punktsaugen			
Wiederholte Reinigung	* Drücken Sie auf der Fernbedienung zunächst [A,B type ], [C,D type ] und anschließend [Start/Stop ].		-
Handsaugen	* Der Modus für Handsaugen kann mit Hilfe der Richtungstasten auf der Fernbedienung ausgewählt werden.		-

- * Wenn der POWERbot nicht zur Dockingstation zurückgelangt, wechselt er in den Energiesparmodus, und das Display wird deaktiviert.
- * Wenn Sie den Energiesparmodus beenden möchten, drücken Sie die Taste [Start/Stop ] bzw. [Ein/Aus ] am Gehäuse oder auf der Fernbedienung.
- * Wenn im Modus „Automatische Reinigung“ der Reinigungsvorgang innerhalb von 15 min abgeschlossen ist, wiederholt der POWERBOT diesen noch einmal.

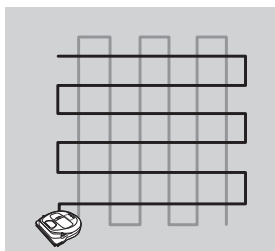

Verwenden des POWERbot

Saugbewegungen in den einzelnen Modi

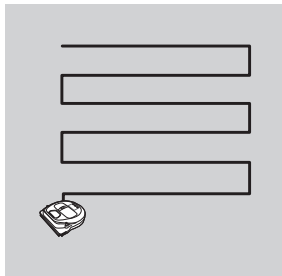

Automatische Reinigung

Eingestellte Bereiche werden nur einmal gereinigt.

* Serie SR1*M701*** :
Reinigt solange, bis der Akku leer ist.

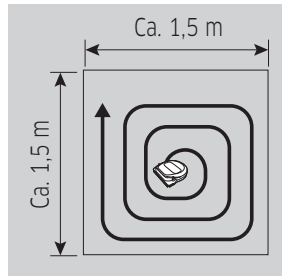

Punktsaugen

Reinigt eine abgegrenzte Fläche intensiv. Dieser Modus kann verwendet werden, um z. B. Brot- oder Kekskrümel aufzusaugen.

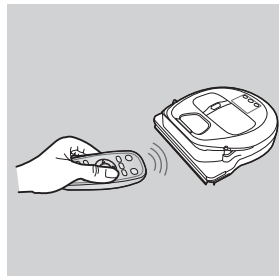

Handsaugen

Sie können den POWERbot mit der Fernbedienung zu einem bestimmten Bereich fahren, damit dieser gereinigt wird.

* Diese Funktion steht bei der Serie SR1*M701*** nicht zur Verfügung.

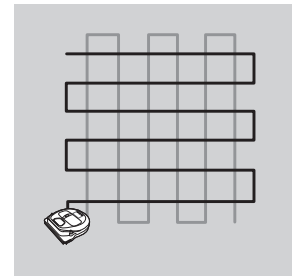

Wiederholte Reinigung

Reinigt solange, bis der Akku leer ist.

* Diese Funktion steht bei der Serie SR1*M701*** nicht zur Verfügung.

Hinweis

- ▶ Wenn die Automatische Reinigung oder die Wiederholte Reinigung gestartet wird, reinigt der POWERbot zunächst den Bereich in der Nähe der Dockingstation.

Verwenden der Spezialsaugfunktionen

Saugfunktion	Betrieb	Angezeigtes Symbol	
		SR1*M702*** SR1*M703*** SR2*M70****	SR1*M701***
Intelligente Leistungssteuerung	* Wenn der POWERbot im Normalen Modus einen Teppich erkennt, erhöht er automatisch die Saugleistung.		
Masterfunktion „Kantensaugen“	* Wenn der POWERbot im Modus „Automatische Reinigung“ oder „Punktsaugen“ eine Kante oder Ecke erkennt, wird der Auto-Shutter aktiviert und das Gerät nähert sich zum Reinigen dem Kanten- oder Eckbereich. ▶ Gerade Kante (Einmalige Reinigung) ▶ Ecke (Zweifache Reinigung)		

Aufstellen des Virtual Guard

Der Virtual Guard verhindert mit Hilfe von Infrarotstrahlen, dass der POWERbot bestimmte Flächen abfährt.

※ (Nur bei Serie SR2*M707*** im Lieferumfang enthalten) Für die Serien SR2*M704*** / SR2*M705*** / SR2*M706*** muss er hinzugekauft werden.)

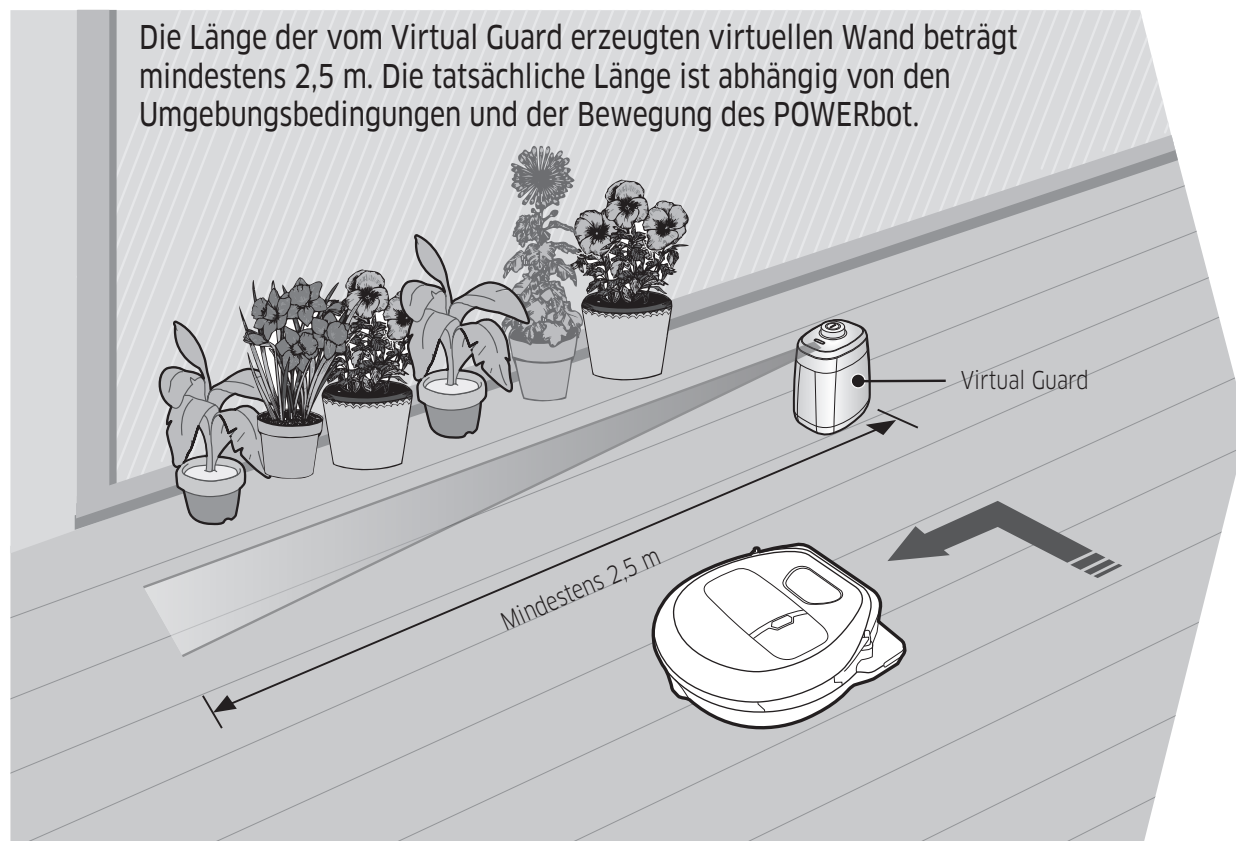

1 Drücken Sie die Taste „Ein/Aus“, um das Gerät einzuschalten.

Die Netzanzeige blinkt rot.

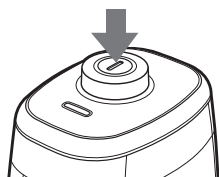

2 Stellen Sie den Virtual Guard an einer Stelle auf, die der POWERbot nicht passieren soll.

Stellen Sie sicher, dass der Entfernungssensor in die Richtung zeigt, in der Sie die unsichtbare Barriere errichten wollen (diese Linie kann der POWERbot nicht passieren).

Aufstellen des Virtual Guard

Übersicht über den Virtual Guard

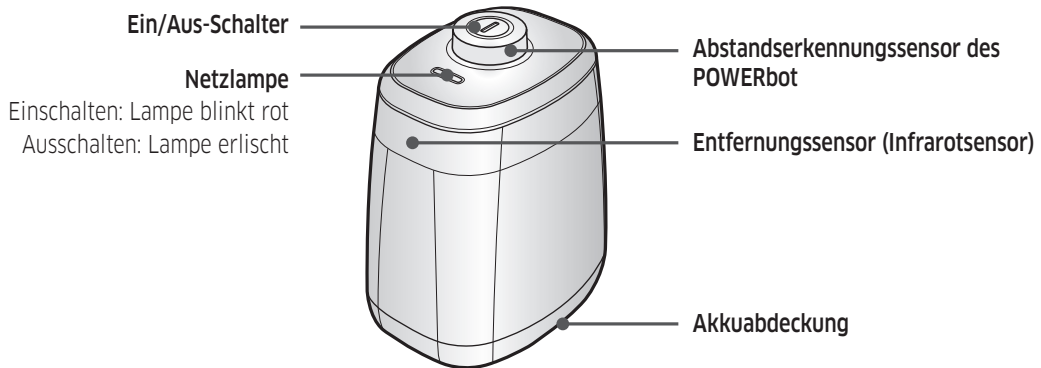

Einlegen der Batterien

Batterien für den Virtual Guard müssen separat erworben werden.

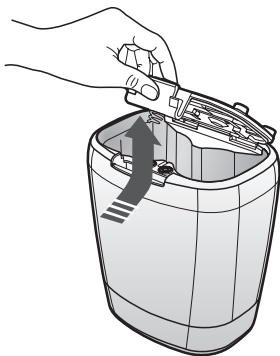

- 1** Ziehen Sie die Abdeckung des Akkufachs zum Öffnen bei gedrückter Verriegelung nach oben.

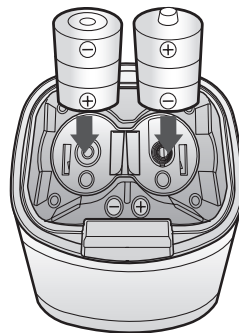

- 2** Setzen Sie wie in der Abbildung gezeigt Alkaline-Batterien vom Typ D ein, und achten Sie dabei auf die richtige Polung (+, -).

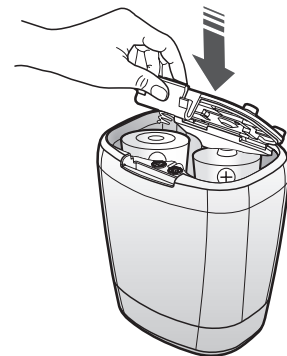

- 3** Schieben Sie die Lasche der Abdeckung in die dafür vorgesehene Öffnung, und drücken Sie das andere Ende nach unten, um die Akkufachabdeckung zu schließen.

* Spezifikation: Alkaline-Batterien Typ D (LR20)

Verwenden der Fernbedienung

[Typ A]

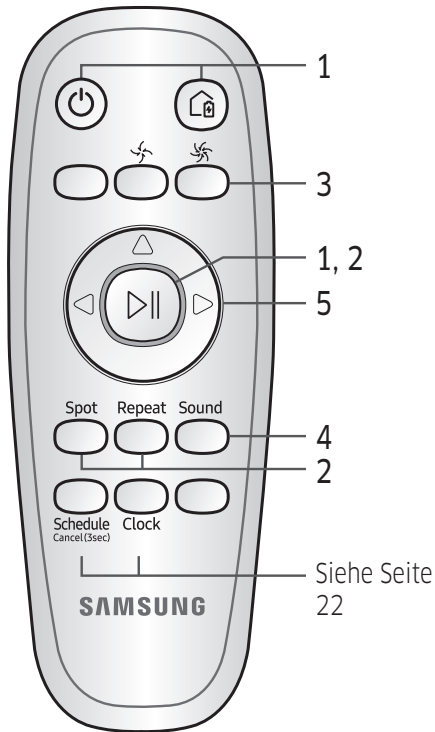

[Typ B]

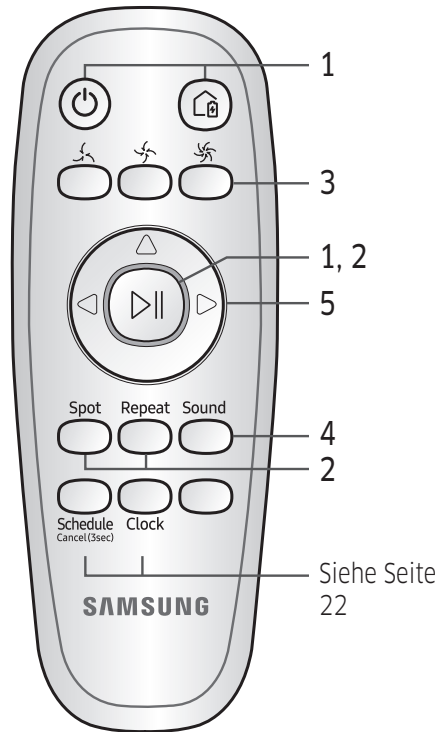

[Typ C]

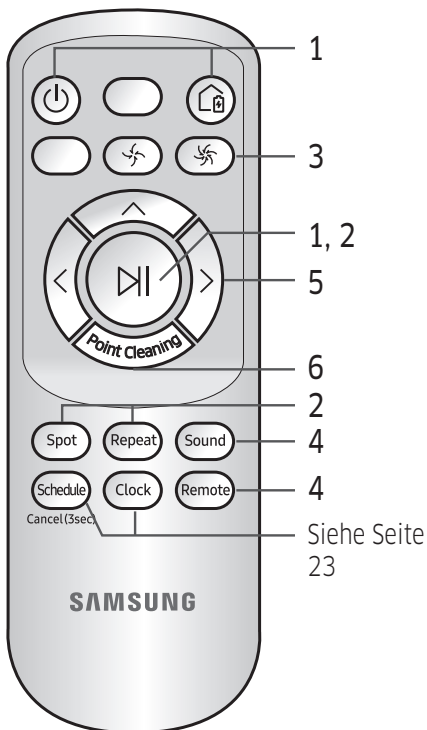

[Typ D]

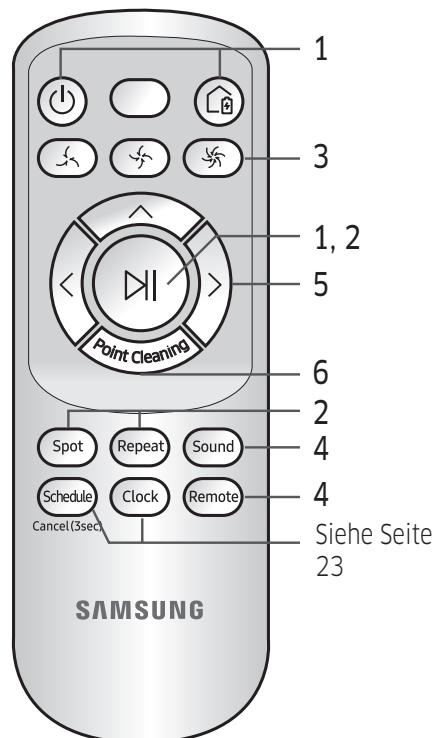

Verwenden der Fernbedienung

□ [Typ A] / □ [Typ B] / □ [Typ C] / □ [Typ D]

1 Ein/Aus / Laden / Start/Stop

Ein/Aus					Hiermit schalten Sie den POWERbot ein/aus.
Laden					Hiermit kehrt der POWERbot automatisch zum Laden an die Dockingstation zurück.
Start/Stop					Hiermit starten bzw. beenden Sie den Saugvorgang.

2 Reinigungsmodi

Automatische Reinigung					Hiermit werden alle eingestellten Bereiche nur einmal gereinigt, bevor das Gerät zur Dockingstation zurückkehrt.
Punktsaugen					Hiermit wird ein abgegrenzter Bereich intensiv gereinigt.
Wiederholte Reinigung					Hiermit wird die Reinigung so lange wiederholt, bis der Akku fast entladen ist und die Anzeige blinkt.

3 Saugleistung

Turbomodus					Hiermit wird der Reinigungsvorgang mit maximaler Saugleistung durchgeführt.
Normaler Modus					Hiermit wird der Reinigungsvorgang mit moderater Saugleistung durchgeführt.
Flüsterbetrieb					Hiermit wird der Reinigungsvorgang mit einem besonders geringeren Geräuschpegel durchgeführt.

4 Zusatzfunktionen

Ton					Mit dieser Taste können Sie die Soundeffekte des Geräts aktivieren oder deaktivieren (Soundeffekte → Stumm).
Fernbedienung					Hiermit schalten Sie die Wi-Fi-Funktion ein oder aus

* Die zuvor ausgewählte Einstellung wird auch dann nicht geändert, wenn der Notschalter in die Aus- und dann wieder in die Ein-Position geschoben wird.

5 Modus „Handsaugen“ und Richtungssteuerung

Geradeaus fahren		Hiermit fährt das Gerät geradeaus
Links abbiegen		Hiermit biegt das Gerät nach links ab
Rechts abbiegen		Hiermit biegt das Gerät nach rechts ab

* Eine Funktion zum Rückwärtsfahren gibt es nicht.

6 Lichtgeführtes Saugen

Nur bei Fernbedienungen der Typen C und D verfügbar.

Während der POWERbot arbeitet, können Sie mit der Fernbedienung auf eine Stelle zeigen, die der Robo-Sauger anfahren und reinigen soll.

Zeigen Sie mit dem roten Licht in einem Bereich von 0,5 m um den POWERbot auf den Boden.

Halten Sie die Taste „Lichtgeführtes Saugen“ gedrückt, und bewegen Sie das rote Licht an die gewünschte Stelle. Der POWERbot folgt beim Reinigen dem Licht.

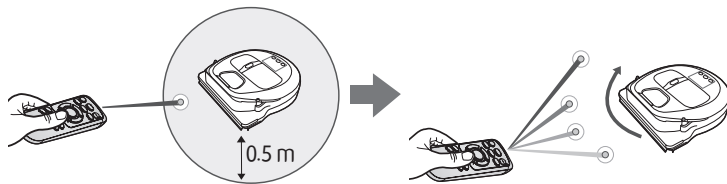

Bedienungsabstand der Fernbedienung

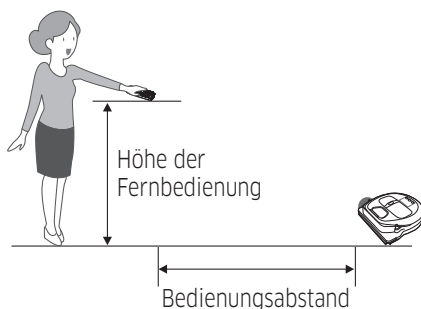

Höhe der Fernbedienung	0,5 m	1 m	1,5 m
Bedienungsabstand	ca. 1,5 m	ca. 2 m	ca. 3 m

Einlegen der Batterien

Zum Öffnen ziehen Sie die Abdeckung des Akkufachs bei gedrückter Verriegelung nach oben. Legen Sie dann die Akkus ein (siehe Abbildung). Schließen Sie dann die Abdeckung, bis sie hörbar einrastet.

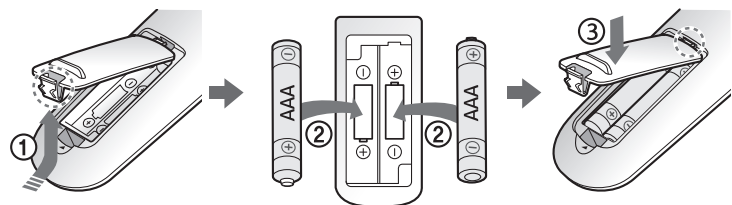

DEUTSCH-19

Bezeichnungen der Teile

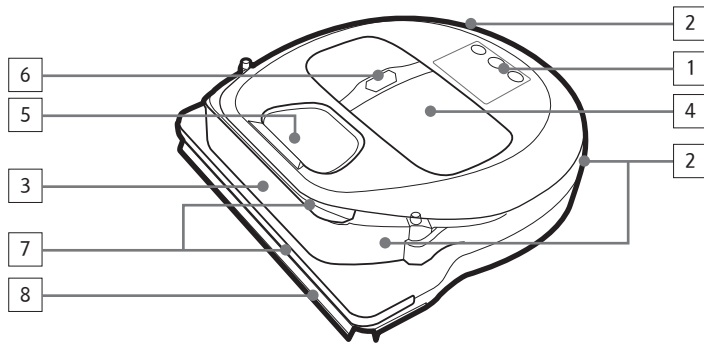

Oberseite

1. Display
2. Signalempfänger für die Fernbedienung
3. Hindernissensor
4. Staubbehälter
5. Kamera
6. Taste für den Staubbehälter
7. Stoßstangensensor
8. Auto-Shutter

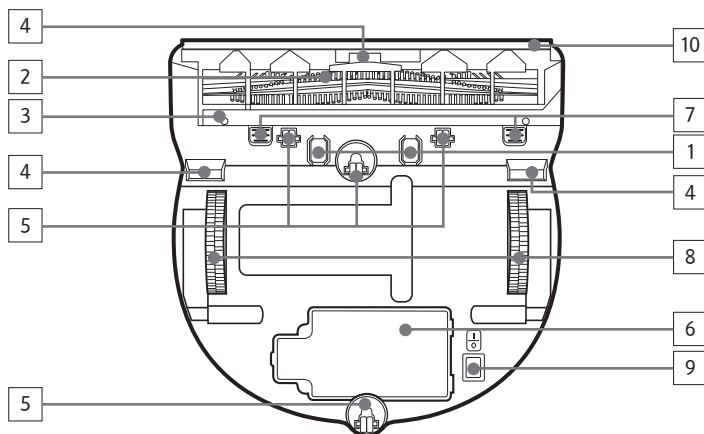

Unterseite

1. Ladestifte
2. Bürste
3. Bürstenabdeckung
4. Hörsensoren
5. Rolle
6. Akkuabdeckung
7. Taste für die Bürstenabdeckung
8. Antriebsrad
9. Notschalter
10. Auto-Shutter

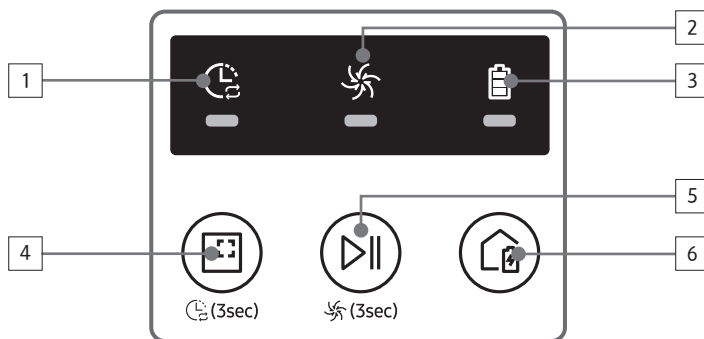

Display

<Serie SR1*M701*** >

1. Tagesprogramm
2. Normaler Modus/Turbomodus
3. Akkuanzeige
4. Taste „Punktsaugen“, Tagesprogramm (3 s)
5. Taste „Start/Stop“, Turbomodus (3 s)
6. Taste „Laden“

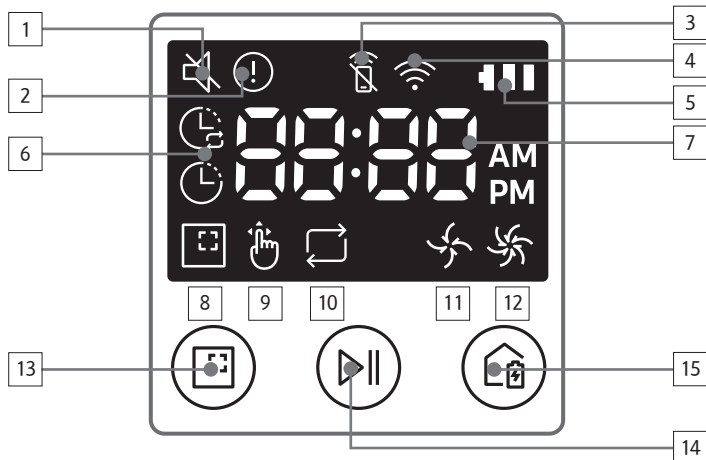

<Serien SR1*M702***,
SR1*M703***>

1. Stumm
2. Informationsanzeige
3. *Ein/Aus-Anzeige der Smart Control
4. *Wi-Fi
5. Akkuanzeige
6. Einmal-/Tagesprogramm
7. Ziffernanzeige
8. Punktsaugen
9. Handsaugen
10. Modus „Wiederholte Reinigung“
11. Normaler Modus
12. Turbomodus
13. Taste „Punktsaugen“
14. Taste „Start/Stop“
15. Taste „Laden“

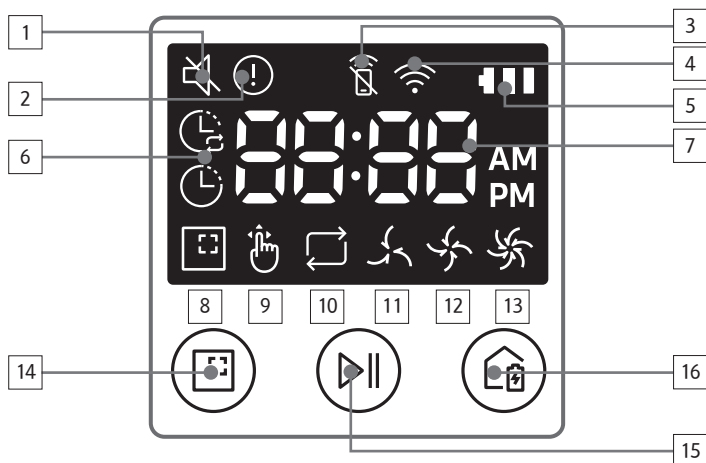

<Serie SR2*M70****>

1. Stumm
2. Informationsanzeige
3. *Ein/Aus-Anzeige der Smart Control
4. *Wi-Fi
5. Akkuanzeige
6. Einmal-/Tagesprogramm
7. Ziffernanzeige
8. Punktsaugen
9. Handsaugen
10. Modus „Wiederholte Reinigung“
11. Flüsterbetrieb
12. Normaler Modus
13. Turbomodus
14. Taste „Punktsaugen“
15. Taste „Start/Stop“
16. Taste „Laden“

* SR1*M70**W* / SR2*M70**W* : Wi-Fi-unterstütztes Modell

Uhrzeiteinstellung/Programmierung

[Typ A, Typ B] Nur Modus „Automatische Reinigung“ kann programmiert werden.

Einstellen der Uhrzeit

Sie müssen die aktuelle Uhrzeit einstellen, ehe Sie das Einmal-/Tagesprogramm verwenden können.

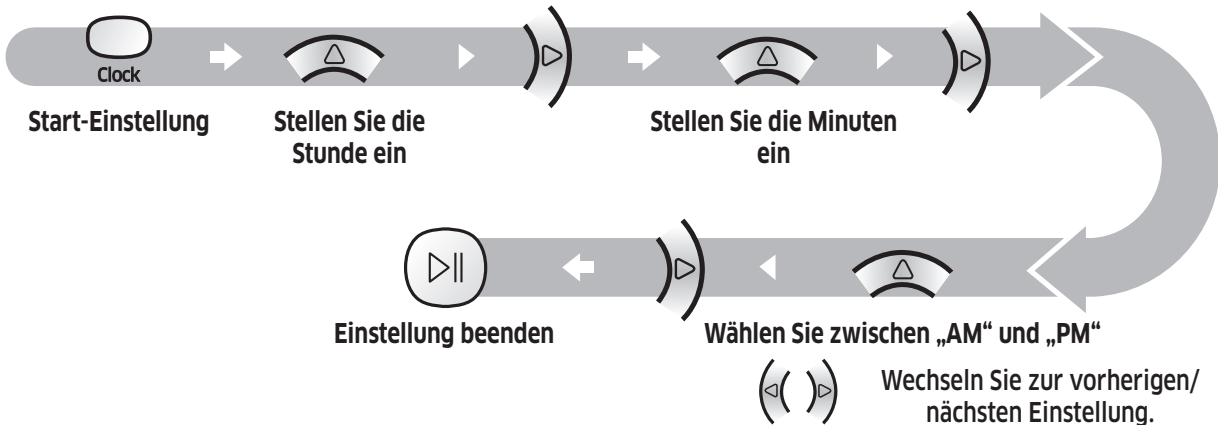

Einstellen eines Programms

Sie können das Programm nur einstellen/abbrechen, solange der POWERbot an der Dockingstation angedockt ist.

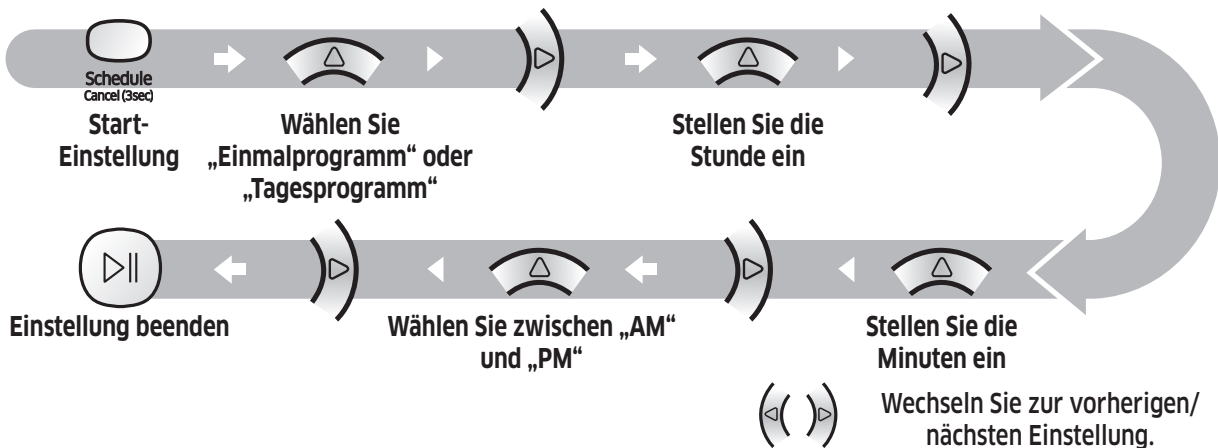

Abbrechen des Einstellvorgangs

Die Einstellungen werden automatisch abgebrochen, wenn 7 Sekunden lang keine Eingabe vorgenommen wird.

Abbrechen eines Einmal-/Tagesprogramms

Wenn sowohl ein Einmal- als auch ein Tagesprogramm eingestellt ist	→ oder → oder	3 Sekunden lang drücken	Wählen Sie das Programm	Abbrechvorgang beendet
Wenn entweder ein Einmal- oder ein Tagesprogramm eingestellt ist		3 Sekunden lang drücken		

[Typ C, Typ D] Nur Modus „Automatische Reinigung“ kann programmiert werden.

Einstellen der Uhrzeit

Sie müssen die aktuelle Uhrzeit einstellen, ehe Sie das Einmal-/Tagesprogramm verwenden können.

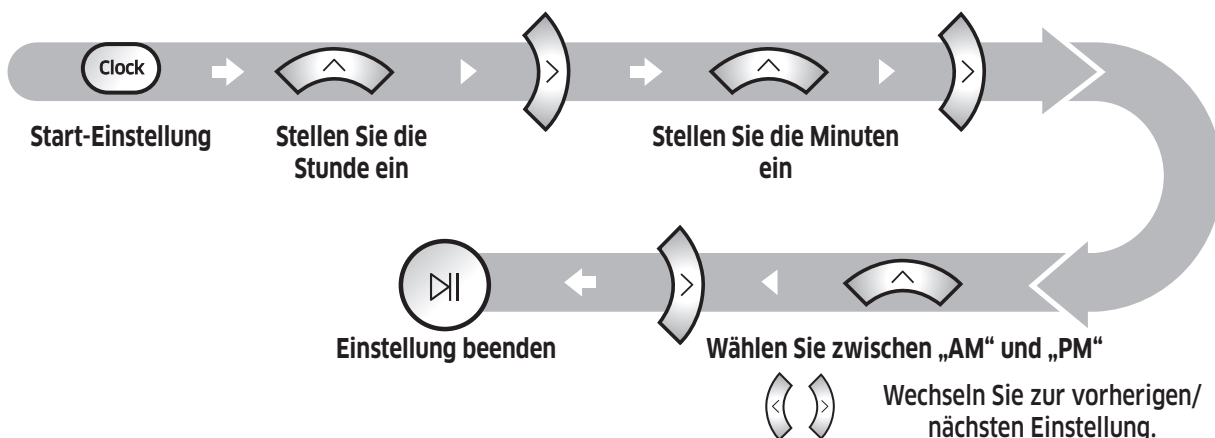

Einstellen eines Programms

Sie können das Programm nur einstellen/abbrechen, solange der POWERbot an der Dockingstation angedockt ist.

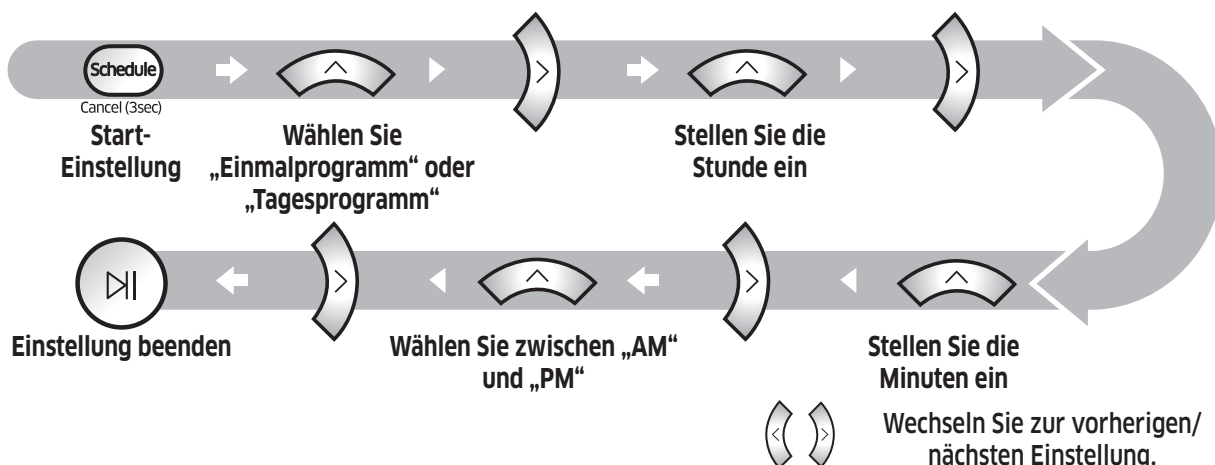

Abbrechen des Einstellvorgangs

Die Einstellungen werden automatisch abgebrochen, wenn 7 Sekunden lang keine Eingabe vorgenommen wird.

Abbrechen eines Einmal-/Tagesprogramms

Wenn sowohl ein Einmal- als auch ein Tagesprogramm eingestellt ist	→ oder → oder	<p>3 Sekunden lang drücken</p> <p>Wählen Sie das Programm</p> <p>Abbrechvorgang beendet</p>
Wenn entweder ein Einmal- oder ein Tagesprogramm eingestellt ist		<p>3 Sekunden lang drücken</p>

Uhrzeiteinstellung/Programmierung

[Serien SR1*M701***] Modelle, die nicht mit einer Fernbedienung ausgestattet sind, können wie unten angegeben programmiert werden.

Einstellen eines Programms

Sie können das Programm nur einstellen/abbrechen, solange der POWERbot an der Dockingstation angedockt ist.



3 Sekunden lang drücken



Wenn die LED-Anzeige für das Programm leuchtet, ist das Tagesprogramm eingestellt.

* Die Zeit, die Sie per Knopfdruck eingeben, wird als Programm eingestellt. Die Reinigung wird jeden Tag automatisch entsprechend der programmierten Zeit ausgeführt.

Tagesprogramm verwerfen

Wenn ein Tagesprogramm
eingestellt ist



3 Sekunden lang drücken

Reinigung und Pflege

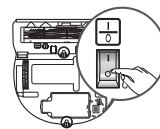

Sie müssen den Notschalter auf die Aus-Position stellen, ehe Sie den POWERbot reinigen.

Reinigen des Staubbehälters

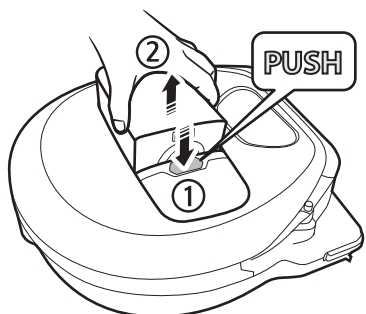

1 Drücken Sie die Taste, um den Staubbehälter herauszunehmen

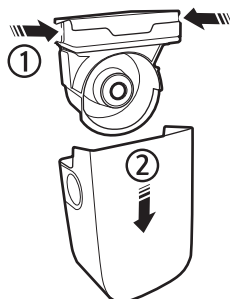

2 Nehmen Sie den Deckel des Staubbehälters ab.



3 Entfernen Sie den Staub aus dem Staubbehälter und dem Zyklonfilter.



4 Trennen Sie den Zyklonfilter vom Deckel des Staubbehälters, und waschen Sie dann den Staubbehälter sowie den Filter aus.

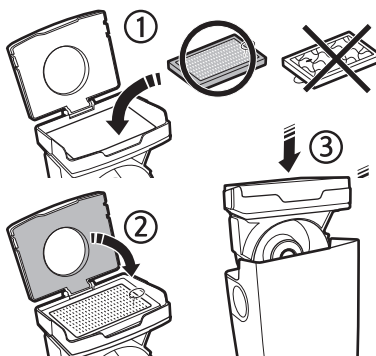

5 Setzen Sie den Staubbehälter wieder zusammen.



6 Schieben Sie den Staubbehälter wieder in das Gehäuse des Geräts, sodass er hörbar einrastet.

Reinigen der Sensoren und der Kamera

Leicht mit einem weichen Tuch abwischen. Kein Wasser oder Reinigungsmittel verwenden.

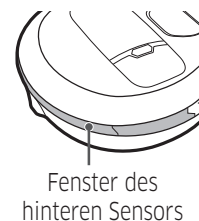
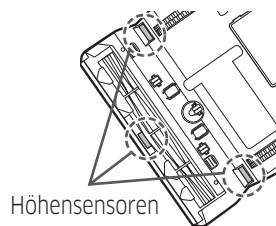
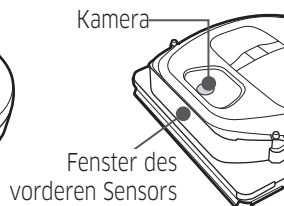
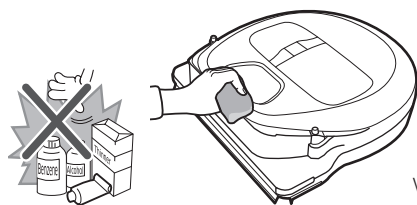

Reinigung und Pflege

Reinigen der Bürste und des Auto-Shutters

Das Aussehen der Bürste kann sich je nach Modell unterscheiden.

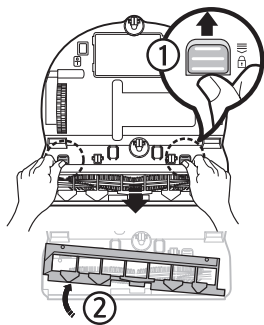

1 Entfernen Sie die Bürstenabdeckung

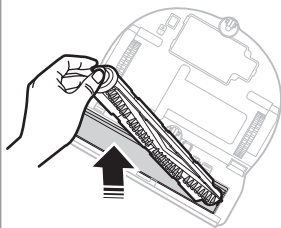

2 Entfernen Sie die Bürste.



3 Reinigen Sie die Bürste.

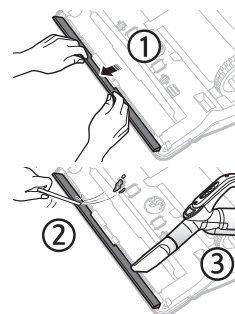

4 Reinigen Sie den Auto-shutter

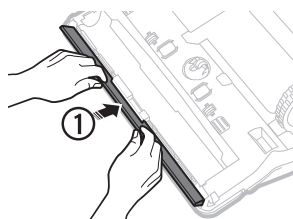

5 Setzen Sie die Bürste wieder ein.

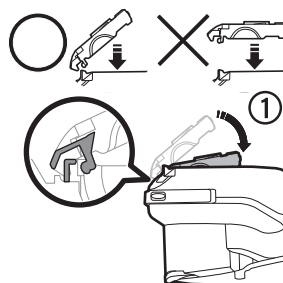
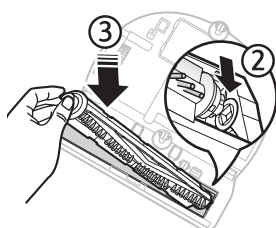

6 Setzen Sie die Bürstenabdeckung wieder ein.

Reinigen des Antriebsrads

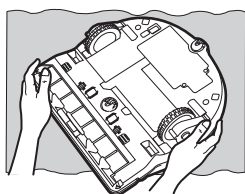

1 Legen Sie ein weiches Tuch auf den Boden, und legen Sie den POWERbot mit der Unterseite nach oben darauf.

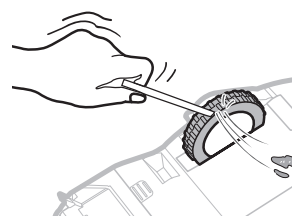

2 Verwenden Sie einen stumpfen Stab oder eine Pinzette, um etwaige Fremdkörper zu entfernen.

Samsung Connect-App

Die Samsung Connect-App ist nur mit Modellen kompatibel, die über eine Wi-Fi-Funktion verfügen.

Einrichten des Drahtlosrouters

- ▶ Bei Zugangsproblemen schlagen Sie bitte im Benutzerhandbuch des jeweiligen Drahtlosrouters nach.
- ▶ Der Samsung POWERbot unterstützt ausschließlich das Wi-Fi-Frequenzband mit 2,4 Ghz.
- ▶ Samsung POWERbot unterstützt IEEE 802.11b/g/n und Soft-AP.
 - IEEE 802.11n wird empfohlen.
- ▶ Samsung POWERbot unterstützt ausschließlich DHCP (Dynamic Host Configuration Protocol). Bitte stellen Sie sicher, dass die Option „DHCP Server“ auf Ihrem Drahtlosrouter aktiviert ist.
- ▶ POWERbot unterstützt als Authentifizierungs- und Verschlüsselungsprotokolle WEP-OPEN, WPA-PSK/TKIP und WPA2-PSK/AES.
 - Wir empfehlen die Verwendung von WPA2-PSK/AES.
 - Vergewissern Sie sich, dass Ihr Router über eine eindeutige SSID und ein Passwort verfügt.
- ▶ Die Qualität Ihres Drahtlosnetzwerks kann durch die Drahtlosumgebung beeinflusst werden.
- ▶ Wenn die MAC-Adresse (eine eindeutige Identifikationsnummer) Ihres PCs oder Modems von Ihrem Internetdienstanbieter permanent registriert wird, kann der POWERbot möglicherweise keine Verbindung zum Internet herstellen. Fragen Sie Ihren Internetdienstanbieter nach der richtigen Vorgehensweise, um andere Geräte als einen Computer mit dem Internet zu verbinden.
- ▶ Wenn Ihr Internetdienstanbieter für die Verbindung mit dem Internet eine ID und ein Kennwort benötigt, können Sie den POWERbot möglicherweise nicht mit dem Internet verbinden. In diesem Fall müssen Sie die ID und das Kennwort für die Verbindung zum Internet eingeben.
- ▶ Möglicherweise können Sie den POWERbot auch wegen Problemen mit einer Firewall nicht mit dem Internet verbinden. Bitten Sie Ihren Internetdienstanbieter, Ihnen bei der Lösung des Problems behilflich zu sein.
- ▶ Einige Drahtlosrouter übertragen möglicherweise auch dann eine ungewöhnliche Adresse des Domain Name Servers (DNS), wenn keine Verbindung zum Internet besteht. Wenden Sie sich in diesem Fall an den Hersteller Ihres Drahtlosrouters oder an Ihren Internetdienstanbieter.
- ▶ Wenn Sie auch dann keine Verbindung zum Internet herstellen können, nachdem Sie die vom Internetdienstanbieter vorgeschlagenen Schritte durchgeführt haben, wenden Sie sich bitte an ein Kundendienstzentrum von Samsung.
- ▶ Wenn Ihr Router kein Wi-Fi-zertifiziertes Produkt ist, kann der POWERbot möglicherweise keine Verbindung zum Internet herstellen.

Samsung Connect-App

Herunterladen der Samsung Connect-App

- ▶ Sie können die Samsung Connect-App von einer der üblichen Websites für Apps (Google Play Store, Apple App Store oder Samsung Galaxy Apps) herunterladen und installieren. Suchen Sie mit Hilfe des Schlagworts „Samsung Connect“ nach der App.

Hinweis

- ▶ Samsung Connect ist mit Tablets und bestimmten Mobilgeräten nicht kompatibel.
 - Android 6.0 oder höher (mindestens 2 GB RAM) wird empfohlen.
- ▶ iPads und bestimmte andere Mobilgeräte werden möglicherweise nicht unterstützt.
 - iOS 10.0 oder höher / iPhone 6 oder besser werden unterstützt.
- ▶ Besuchen Sie den Play Store oder den App Store, um zu sehen, ob Ihr Mobilgerät mit Samsung Connect kompatibel ist.
- ▶ Die unterstützten Funktionen können sich ohne vorherige Ankündigung ändern.

Einrichten eines Samsung-Kontos





- ▶ Sie müssen sich bei einem Samsung-Konto anmelden, ehe Sie die Samsung Connect-App verwenden.
- ▶ Um ein Samsung-Konto einzurichten, befolgen Sie bitte die Anweisungen in der Samsung Connect-App.
- ▶ Wenn Sie über ein Samsung-Smartphone verfügen, können Sie ein Samsung-Konto alternativ auch über die Einstellungen Ihres Smartphones hinzufügen. Dann meldet es sich automatisch bei Ihrem Samsung-Konto an.

Hinzufügen eines Geräts zur Samsung Connect-App

1. Verbinden Sie Ihr Smartphone mit Ihrem Drahtlosrouter.
2. Starten Sie die Samsung Connect-App auf Ihrem Smartphone.
3. Wenn ein Popup mit der Nachricht eingeblendet wird, dass ein neues Gerät gefunden wurde, tippen Sie auf ADD NOW.
 - Wird kein Popup angezeigt, tippen Sie auf die Taste „+“ und wählen Sie aus der Liste AVAILABLE DEVICES das Gerät aus, mit dem Sie sich verbinden möchten.
 - Wenn Ihr Gerät nicht in der Liste der verfügbaren Geräte aufgeführt wird, fügen Sie das Gerät manuell hinzu. Wählen Sie dazu zunächst den Gerätetyp und anschließend das genaue Modell des Geräts aus.
4. [Android] Die Verbindung mit Ihrem Gerät wird automatisch aufgebaut.
 - [IOS] Öffnen Sie die Einstellungen und wählen Sie in der Wi-Fi-Liste [Robot vacuum] Samsung.
5. Geben Sie auf Aufforderung die Authentifizierung ein.
6. [Android] Die Verbindung mit Ihrem Drahtlosrouter wird automatisch aufgebaut.
 - [IOS] Öffnen Sie die Einstellungen und wählen Sie in der Wi-Fi-Liste den Drahtlosrouter aus.
7. Das Setup wird dann automatisch zu Ende geführt. Anschließend wird eine neue Device Card hinzugefügt.

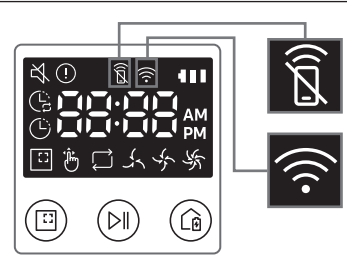
Hinweis

- ▶ Gehen Sie folgendermaßen vor, wenn Sie die Produktregistrierung nicht abschließen können.
 - Wiederholen Sie die Registrierung entsprechend den Anweisungen in den Popups.
 - Stellen Sie sicher, dass die UPnP-Option des Drahtlosrouters aktiviert ist, und wiederholen Sie das Registrierungsverfahren.
 - Vergewissern Sie sich, dass Ihr Drahtlosrouter im Drahtlosmodus arbeitet und wiederholen Sie danach die Registrierung.
 - Wenn Sie zwei oder mehr POWERbots besitzen, schalten Sie zuerst alle anderen POWERbots aus und versuchen Sie dann erneut, Ihren POWERbot zu registrieren.
 - Die Registrierung kann fehlschlagen, wenn es einen anderen Drahtlosrouter mit der gleichen SSID wie Ihr Drahtlosrouter gibt.
- ▶ Smart Control und Wi-Fi-Anzeige

	Ein	Die Smart Control ist gesperrt. (Die Fernbedienung kann noch zugelassen sein.)	
	Aus	Die Smart Control ist einsatzbereit.	
	Ein	Der POWERbot ist mit dem Drahtlosrouter verbunden.	
	Aus	Der POWERbot versucht, eine Verbindung zum Drahtlosrouter herzustellen.	

- ▶ Wenn die Smart Control gesperrt ist, können Sie den POWERbot nicht mit Ihrem Smartphone steuern.
- ▶ Wenn der POWERbot und Ihr Smartphone nicht mit dem gleichen Drahtlosrouter verbunden sind, kann es je nach Netzwerkumgebung zu Reaktionsverzögerungen kommen.

Samsung Connect-App

Software-Aktualisierung

- ▶ Wenn POWERbot sich in der Dockingstation befindet und geladen wird, stellt er automatisch eine Verbindung zum Server her und überprüft, ob eine Software verfügbar ist. Wenn eine neue Software gefunden wird, lädt der POWERbot sie automatisch herunter und wird aktualisiert.
- ▶ Während eines Ladevorgangs bedeutet die Meldung „UP“ im Display, dass gerade ein Update für die Software des POWERbot installiert wird. Warten Sie, bis das Update abgeschlossen ist, ehe Sie den POWERbot wieder verwenden.

Verwenden der Samsung Connect-App

- ▶ Wenn Sie auf die Gerätekarte in der Samsung Connect-App tippen, wird das Plugin für Ihr Gerät gestartet.

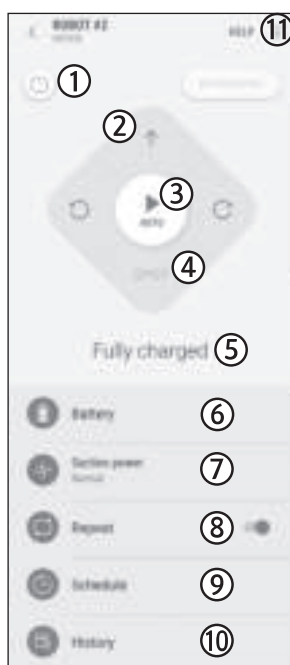

1. Ein/Aus
2. Richtungssteuerung beim manuellen Saugen (Vorwärts, Linkslauf, Rechtslauf)
3. Aktivieren/Deaktivieren der automatischen Reinigung
4. Punktsaugen
5. Aktueller Gerätestatus
6. Batteriestatus
7. Saugleistung
8. Wiederholte Reinigung ein/aus
9. Programm (einmal/täglich)
 - Die aktuelle Uhrzeit des Geräts wird bei Eingabe der Programmeinstellung synchronisiert.
 - Die Saugprogramme werden nur dann gestartet, wenn das Gerät in der Dockingstation geladen wird.
10. Reinigungsverlaufs
11. Einstellungen > Sprachführung

Hinweise und Vorsichtsmaßnahmen

Laden

Hinweis

- ▶ Wenn der Akku während des Ladevorgangs überhitzt, dauert das Laden möglicherweise länger.
- ▶ Wenn das automatische Laden nicht funktioniert, gehen Sie wie folgt vor:
 - Schalten Sie den Notschalter (auf der Unterseite des POWERbot) aus und wieder ein.
 - Ziehen Sie den Netzstecker der Dockingstation aus der Steckdose und schließen Sie ihn dann wieder an.
 - Ziehen Sie den Netzstecker der Dockingstation aus der Steckdose und prüfen Sie, ob Fremdstoffe an den Ladestiften anhaften. Reinigen Sie den POWERbot und die Ladestifte der Dockingstation mit einem trockenen Tuch oder Lappen.
 - Kontrollieren Sie die nähere Umgebung der Dockingstation auf Hindernisse (z. B. reflektierende Objekte, Stühle usw.).
- ▶ Der Akku entlädt sich langsam von selbst, sobald der POWERbot von der Dockingstation getrennt wird.
 - Entfernen Sie den POWERbot möglichst nicht von der Dockingstation, während er geladen wird. (Stellen Sie jedoch den Notschalter auf die Aus-Position und trennen Sie die Dockingstation vom Stromnetz, wenn Sie vorhaben, das Haus für längere Zeit zu verlassen, weil Sie beispielsweise auf eine Geschäftsreise oder in Urlaub gehen.)

Betrieb

Hinweis

- ▶ Der POWERbot kann beim Reinigen an Schwellen usw. stecken bleiben.
 - Um den Betrieb wieder aufzunehmen, stellen Sie den Notschalter auf die Aus-Position, bringen Sie den POWERbot in einen Bereich, wo er sich leicht bewegen kann, und schalten Sie ihn dann wieder ein.

- ▶ Der POWERbot kann Stellen, die für ihn unerreichbar sind (z. B. Ecken oder den Raum zwischen Wand und Sofa usw.), nicht reinigen.
 - Verwenden Sie ein anderes Reinigungsgerät, um diese Stellen regelmäßig zu reinigen.
- ▶ Der POWERbot kann keine Schmutzklumpen vom Boden aufsaugen, so dass sich auch nach der Reinigung noch Reste davon auf dem Boden befinden können.
 - Verwenden Sie ein anderes Reinigungsgerät, um diese Stellen regelmäßig zu reinigen.
- ▶ Wenn der POWERbot ausgeschaltet ist, kann er mit der Ein-/Aus-Taste der Fernbedienung nicht eingeschaltet werden. Halten Sie die Taste „Start/Stop“ des POWERbot gedrückt.
- ▶ Sie können den Modus „Punktsaugen“ weder einstellen noch ausführen, solange der POWERbot geladen wird.
- ▶ Wenn Sie während des Ladevorgangs die Taste „Handsaugen / Lichtgeführtes Saugen“ drücken, verlässt der POWERbot die Dockingstation und wechselt in den Standby-Modus.

Reinigung und Pflege

Hinweis

- ▶ Nach dem Reinigen von Staubbehälter und Filter mit Wasser
 - Staubbehälter: Wischen Sie das Wasser vollständig aus dem Behälter.
 - Filter: Lassen Sie ihn vor der Verwendung gründlich an einer schattigen Stelle trocknen.
- ▶ Ziehen Sie den Auto-Shutter nicht mit zu viel Kraft heraus, wenn Sie ihn reinigen möchten.

Vorsicht

- ▶ Achten Sie beim Einsetzen und Entnehmen des Filters auf Ihre Finger, da sie im Einlass des Staubbehälters stecken bleiben können.

Hinweise und Vorsichtsmaßnahmen

- ▶ Um Verstopfungen durch Fremdstoffe zu vermeiden, achten Sie darauf, dass der POWERbot keine Zahnstocher, Wattestäbchen usw. aufsaugt.
- ▶ Wenden Sie sich an ein autorisiertes Samsung-Kundendienstzentrum, wenn Sie Probleme haben, Fremdstoffe aus der Bürste zu entfernen.
- ▶ Da die Bürste beim Reinigen Schmutz vom Boden entfernt, können sich darin Fremdstoffe wie Fäden, lange Haare usw. verfangen. Reinigen Sie sie für beste Saugergebnisse regelmäßig.
- ▶ Wenn eine Bürste oder eine Bürstenabdeckung nach den Pflegearbeiten nicht ordnungsgemäß montiert ist, kann es zu Kratzern auf dem Boden oder zu einer Produktstörung kommen. Setzen Sie sie deshalb richtig zusammen. Beziehen Sie sich dabei auf die jeweilige Wartungsmethode.
- ▶ Wenn der Akku nicht ordnungsgemäß zu funktionieren scheint, versuchen Sie niemals, ihn eigenständig zu zerlegen. Wenden Sie sich an das nächstgelegene Samsung-Kundendienstzentrum.
- ▶ Die Ladezeit und die Betriebszeit des Akkus können sich im Laufe der Nutzung verschlechtern. Wenn die Nutzungsdauer des Akkus überschritten ist, lassen Sie ihn im Samsung-Kundendienstzentrum ersetzen.
- ▶ Die Garantiezeit für den Akku beträgt 6 Monate ab dem Kaufdatum.

Informationen zum Akku

Hinweis

- ▶ Erwerben Sie Akkus nur in zugelassenen Samsung-Kundendienstzentren und kontrollieren Sie vor dem Kauf, ob das Symbol () auf dem Akku aufgeklebt und im Modellnamen enthalten ist.
- ▶ Dieser Akku ist ausschließlich für den Samsung Electronics POWERbot bestimmt. Verwenden Sie sie nicht für andere Produkte.
- ▶ Sie dürfen den Akku keinesfalls zerlegen oder in sonstiger Weise modifizieren.
- ▶ Werfen Sie den Akku nicht ins Feuer, und erhitzen Sie ihn nicht.
- ▶ Verbinden Sie die Ladekontakte (+, -) mit keinerlei metallischen Objekten.
- ▶ Bewahren Sie den Akku ausschließlich in Innenräumen (bei 0 °C bis 40 °C) auf.

Infos zum IrDA-Sensor

Vorsicht

- ▶ Die Übertragung der Infrarotsignale erfolgt möglicherweise im Freien oder an solchen Stellen nicht störungsfrei, wo Halogenlampen eingesetzt werden.
- ▶ Der POWERbot verwendet 3 Arten von Infrarot-Geräten. Jedes der Geräte besitzt eine andere Priorität. Möglicherweise funktioniert eines der Geräte nicht, wenn sein Signal durch ein Gerät mit höherer Priorität überlagert wird.
 - Priorität der Infrarotsignale: Smart Control > Dockingstation
- ▶ Verschiedene Infrarotsignale können einander stören und zu Fehlfunktionen der Geräte führen, wenn sie zusammen in einem kleinen Raum oder in geringem Abstand verwendet werden.
- ▶ Wenn Sie mehrere POWERbots gleichzeitig verwenden, kann es aufgrund von Interferenzen der Infrarotsignale zu Störungen kommen.

Informationscodes

<Serie SR1*M701***>

- 1 Die drei unten angegebenen Anzeigen blinken bei gleichzeitigem Fehleralarm.
- 2 Stellen Sie den Notschalter auf die Aus-Position, kontrollieren Sie die folgenden Punkte und ergreifen Sie dann entsprechende Gegenmaßnahmen.
- 3 Der Informationscode wird gelöscht, wenn Sie den Notschalter wieder in die Ein-Position stellen.

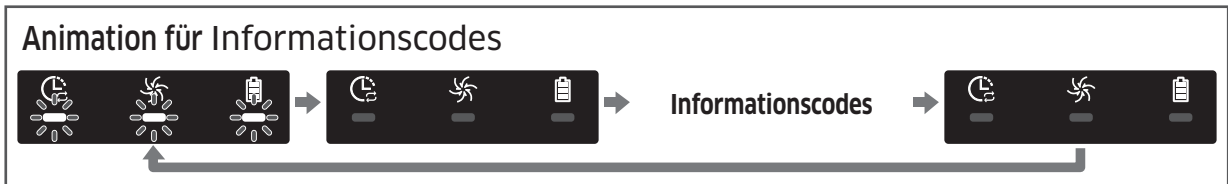

Informationscodes	Checkliste
	Der POWERbot hat sich beim Fahren verfangen, verklemmt oder hängt fest. ▶ Schieben Sie den Notschalter in die Aus-Position und tragen Sie den POWERbot in einen anderen Bereich.
	Fremdkörper in der Bürste. ▶ Stellen Sie den Notschalter auf die Aus-Position, und entfernen Sie die Fremdstoffe von der Bürste.
	Fremdkörper im linken Antriebsrad. ▶ Stellen Sie den Notschalter auf die Aus-Position, und entfernen Sie die Fremdkörper vom Antriebsrad.
	Fremdkörper im rechten Antriebsrad. ▶ Stellen Sie den Notschalter auf die Aus-Position, und entfernen Sie die Fremdkörper vom Antriebsrad.
	Der Stoßtangensensor muss überprüft werden. ▶ Schalten Sie den Notschalter aus und wieder ein. ▶ Wenn der Informationscode nicht erlischt, überprüfen Sie den Raum zwischen Stoßstange und Saugschlitten auf kleine Fremdkörper. Wenn sich Fremdkörper angesammelt haben, ziehen Sie die Stoßstange leicht nach vorne und entfernen Sie die Fremdkörper.
	Fremdkörper auf dem Hindernissensor angesammelt. ▶ Stellen Sie den Notschalter auf die Aus-Position, und reinigen Sie den vorderen und hinteren Sensor mit einem weichen Tuch.
	Fremdkörper auf dem Höhsensor angesammelt. ▶ Stellen Sie den Notschalter auf die Aus-Position, und reinigen Sie den Höhsensor mit einem weichen Tuch.
	Die Hauptplatine muss überprüft werden. ▶ Ausschalten und Neustarten des Gerätes. Wenn das gleiche Problem wiederholt auftritt, ist eine Serviceprüfung erforderlich.

Informationscodes

<Serien SR1*M702***, SR1*M703***, SR2*M70****>

1 Der unten angegebene Informationscode wird zusammen mit einem Fehleralarm angezeigt.

2 Stellen Sie den Notschalter auf die Aus-Position, kontrollieren Sie die folgenden Punkte und ergreifen Sie dann entsprechende Gegenmaßnahmen.

3 Der Informationscode wird gelöscht, wenn Sie den Notschalter wieder in die Ein-Position stellen.

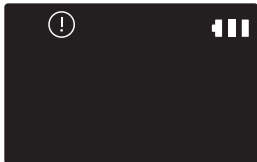
Informationscodes	Checkliste
	<p>Der POWERbot hat sich beim Fahren verfangen, verklemmt oder hängt fest.</p> <p>▶ Schieben Sie den Notschalter in die Aus-Position und tragen Sie den POWERbot in einen anderen Bereich.</p>
C 01	<p>Fremdkörper in der Bürste.</p> <p>▶ Stellen Sie den Notschalter auf die Aus-Position, und entfernen Sie die Fremdstoffe von der Bürste.</p>
C 02	<p>Fremdkörper im linken Antriebsrad.</p> <p>▶ Stellen Sie den Notschalter auf die Aus-Position, und entfernen Sie die Fremdkörper vom Antriebsrad.</p>
C 03	<p>Fremdkörper im rechten Antriebsrad.</p> <p>▶ Stellen Sie den Notschalter auf die Aus-Position, und entfernen Sie die Fremdkörper vom Antriebsrad.</p>
C 05	<p>Der Stoßtangensensor muss überprüft werden.</p> <p>▶ Schalten Sie den Notschalter aus und wieder ein.</p> <p>▶ Wenn der Informationscode nicht erlischt, überprüfen Sie den Raum zwischen Stoßstange und Saugschlitten auf kleine Fremdkörper. Wenn sich Fremdkörper angesammelt haben, ziehen Sie die Stoßstange leicht nach vorne und entfernen Sie die Fremdkörper.</p>
C 06	<p>Fremdkörper auf dem Hindernissensor angesammelt.</p> <p>▶ Stellen Sie den Notschalter auf die Aus-Position, und reinigen Sie den vorderen und hinteren Sensor mit einem weichen Tuch.</p>
C 07	<p>Fremdkörper auf dem Höhsensor angesammelt.</p> <p>▶ Stellen Sie den Notschalter auf die Aus-Position, und reinigen Sie den Höhsensor mit einem weichen Tuch.</p>
C 11	<p>Die Hauptplatine muss überprüft werden.</p> <p>▶ Ausschalten und Neustarten des Gerätes. Wenn das gleiche Problem wiederholt auftritt, ist eine Serviceprüfung erforderlich.</p>

Fehlerbehebung

Symptom	Checkliste
Der POWERbot funktioniert überhaupt nicht.	<ul style="list-style-type: none"> ▶ Kontrollieren Sie, ob der Notschalter in der Ein-Position steht. ▶ Überprüfen Sie, ob im Display alle Symbole angezeigt werden. ▶ Überprüfen Sie, ob der Akku des POWERbot leer ist. <ul style="list-style-type: none"> - Wenn „Lo“ angezeigt wird, setzen Sie den POWERbot auf die Dockingstation, damit die Batterie aufgeladen wird. - Wenn die Akkuanzeige blinkt, setzen Sie den POWERbot zum Aufladen per Hand auf die Dockingstation. (Nur Serie SR1*M701***) ▶ Ersetzen Sie die Batterien (Typ AAA), wenn die Fernbedienung nicht funktioniert.
Der POWERbot hält beim Reinigen an.	<ul style="list-style-type: none"> ▶ Wenn im Display „Lo“ angezeigt wird, setzen Sie den POWERbot auf die Dockingstation, damit der Akku aufgeladen wird. ▶ Wenn die Akkuanzeige blinkt, setzen Sie den POWERbot zum Aufladen per Hand auf die Dockingstation. (Nur Serie SR1*M701***) ▶ Wenn der POWERbot durch Hindernisse wie Kabel, Schwellen usw. blockiert wird, heben sie ihn an und bewegen Sie ihn vom Hindernis fort. <ul style="list-style-type: none"> - Wenn sich Stoffe oder Schnüre einem der Antriebsräder verfangen, stellen Sie den Notschalter auf die Aus-Position, und entfernen Sie die Stoffe oder Schnüre, ehe Sie das Gerät wieder verwenden.
Schwache Saugleistung.	<ul style="list-style-type: none"> ▶ Wenn sich zu viel Staub im Staubbehälter befindet, verringert sich möglicherweise die Saugleistung. Stellen Sie den Notschalter auf die Aus-Position, und leeren Sie den Staubbehälter. ▶ Wenn die Ansaugöffnung (auf der Unterseite des POWERbot) durch Fremdkörper verstopft ist, stellen Sie den Notschalter auf die Aus-Position und entfernen Sie die Fremdkörper aus dem Einlass. ▶ Wenn das Geräusch plötzlich zunimmt, stellen Sie den Notschalter auf die Aus-Position und leeren Sie den Staubbehälter.
Der POWERbot kann die Dockingstation nicht finden.	<ul style="list-style-type: none"> ▶ Prüfen Sie, ob ein Stromausfall vorliegt und ob das Netzkabel angeschlossen ist. ▶ Entfernen Sie eventuelle Hindernisse in der Nähe der Dockingstation, durch die die Rückfahrt des POWERbot zur Dockingstation gestört werden kann. ▶ Wenn sich Fremdstoffe auf den Ladestiften befinden, kann der Ladevorgang gestört werden. Befreien Sie die Ladestifte von den Fremdstoffen.
Der POWERbot fährt beim Reinigen plötzlich diagonal.	<ul style="list-style-type: none"> ▶ Überprüfen Sie, ob die Dockingstation entlang der Maserung von Holzböden oder Fliesen aufgestellt ist. ▶ Der POWERbot fährt beim Reinigen möglicherweise diagonal, weil er den kürzesten Weg zu einem anderen Bereich nimmt. Weitere mögliche Gründe für eine diagonale Bewegung sind der Kontakt mit Hindernissen, das Laden an einer schräg aufgestellten Dockingstation oder eine diagonal zur Dockingstation verlaufende Maserung des Holz-/Fliesenbodens.
Lichtgeführtes Saugen funktioniert nicht.	<ul style="list-style-type: none"> ▶ Wenn Sie das rote Licht direkt auf den POWERbot richten, kann es passieren, dass er sich nicht in die gewünschte Richtung bewegt. <ul style="list-style-type: none"> - Zeigen Sie mit dem roten Licht in einem Bereich von 0,5 m um den POWERbot auf den Boden. ※ Nutzen Sie die Funktion „Punktsaugen“ nicht in direktem Sonnenlicht, bei hellem Licht oder auf dunklen Böden.

Fehlerbehebung

Symptom	Checkliste
Ich habe die Samsung Connect-App installiert, es wird jedoch keine Verbindung zum POWERbot hergestellt.	<ul style="list-style-type: none"> ▶ Sie können das Gerät erst nutzen, nachdem Sie den POWERbot mit Hilfe des Easy-Setup-Verfahrens mit dem Drahtlosrouter verbunden haben.
Ich kann mich nicht bei meinem Samsung-Konto anmelden.	<ul style="list-style-type: none"> ▶ Überprüfen Sie im Bildschirm für das Samsung-Konto Ihre Angaben zu ID und Kennwort.
Das Easy-Setup-Verfahren kann nicht durchgeführt werden, und es erscheint eine entsprechende Meldung.	<ul style="list-style-type: none"> ▶ Dieses Problem ist möglicherweise nur vorübergehend und auf etwaige Hindernisse oder eine zu große Entfernung zum Drahtlosrouter zurückzuführen. Bitten versuchen Sie es nach einiger Zeit erneut.
Die Geräte funktionieren nicht, obwohl das Smartphone ordnungsgemäß mit dem POWERbot verbunden ist.	<ul style="list-style-type: none"> ▶ Schließen Sie die Samsung Connect-App und starten Sie sie dann neu, oder trennen Sie die Verbindung zwischen Smartphone und Drahtlosrouter und verbinden Sie die Geräte anschließend erneut. Alternativ können Sie den POWERbot aus- und dann wieder einschalten und mindestens eine Minute warten, bevor Sie die Samsung Connect-App erneut ausführen.
Die Funktionen der Samsung Connect-App werden nicht ordnungsgemäß ausgeführt.	<ul style="list-style-type: none"> ▶ Überprüfen Sie, ob die Smart Control-Sperre des POWERbot aktiviert ist. (Bei gesperrter Smart Control leuchtet die Wi-Fi-Anzeige nicht.)
Die Samsung Connect Robot Vacuum-App wird nicht gestartet.	<ul style="list-style-type: none"> ▶ Überprüfen Sie, ob der POWERbot mit dem Drahtlosrouter verbunden ist.
Es besteht keine Wi-Fi-Verbindung zum POWERbot.	<ul style="list-style-type: none"> ▶ Überprüfen Sie die Einstellungen des Drahtlosrouters.
Die Funktion „Intelligente Leistungssteuerung“ ist auf einem normalen Fußboden aktiv.	<ul style="list-style-type: none"> ▶ Überprüfen Sie, ob der Boden uneben ist und ob der POWERbot funktioniert, wenn Sie ihn ein wenig am Gehäuse anheben. ▶ Überprüfen Sie, ob sich auf dem Höhensensor an der Unterseite des POWERbot Fremdstoffe befinden. ▶ Überprüfen Sie, ob die Farbe des Fußbodens zu dunkel ist.
Die Funktion „Intelligente Leistungssteuerung“ ist nicht aktiv.	<ul style="list-style-type: none"> ▶ Wenn der POWERbot zum Reinigen eines Teppichs mit kurzen Fasern und heller Farbe verwendet wird, erkennt er unter Umständen den Teppich als unbedeckten Fußboden. In diesem Fall wird die Funktion „Intelligente Leistungssteuerung“ möglicherweise nicht aktiviert.
Die Masterfunktion „Kantensaugen“ ist gestört.	<ul style="list-style-type: none"> ▶ Wenn der POWERbot die Wand nicht erkennen kann, kann die Masterfunktion möglicherweise nicht verwendet werden. <ul style="list-style-type: none"> - Wenn sich ein Hindernis aus reflektierendem Material vor der Wand befindet. - Wenn die Wand selbst aus reflektierendem Material besteht. - Wenn die Wand von dunkler Farbe ist.
Die Masterfunktion „Kantensaugen“ ist aktiv, obwohl keine Wand oder Ecke in der Nähe ist.	<ul style="list-style-type: none"> ▶ Überprüfen Sie, ob kleine Hindernisse auf engem Raum angeordnet sind. ▶ Wenn der POWERbot das vorderste Hindernis als Wand erkennt, kann hierdurch die Masterfunktion „Kantensaugen“ aktiviert worden sein.
Die Masterfunktion „Kantensaugen“ ist aktiv, obwohl der POWERbot sich nicht auf eine Wand oder Ecke zu bewegt hat.	<ul style="list-style-type: none"> ▶ Wenn der Winkel von Ecken, die der POWERbot erkennt, groß ist, kann es zur Aktivierung der Masterfunktion „Kantensaugen“ kommen, auch ohne dass sich das Gerät einer Wand oder Ecke nähert.

* Samsung Electronics erklärt hiermit, dass diese Vorrichtung vom Gerätetyp Funkgerät der Richtlinie 2014/53/EU entspricht. Der gesamte Text der EU-Konformitätserklärung ist unter der folgenden Internetadresse verfügbar: Die offizielle Konformitätserklärung ist unter <http://www.samsung.com> zu finden. Gehen Sie zu Support > Produktsupport durchsuchen und geben Sie den Modellnamen ein.

Symptom	Checkliste
<p>Samsung Connect-App kann nicht installiert werden.</p>	<ul style="list-style-type: none"> ▶ Samsung Connect-App arbeitet unter Android ab Version 6.0 und iOS ab Version 10. ▶ Die unterstützten OS-Versionen für die Samsung Connect-App können sich später ändern. ▶ Für generische Smart-Geräte werden standardmäßige Installation und Nutzung nicht garantiert.
<p>Es wird eine Meldung zum Produktregistrierungsfehler angezeigt.</p>	<ul style="list-style-type: none"> ▶ Wiederholen Sie die Produktregistrierung und beachten Sie dabei die Popup-Meldungen. ▶ Schlagen Sie in der Bedienungsanleitung unter „Einrichten des WLAN-Routers“ nach. ▶ Führen Sie die Arbeitsschritte zum Ausfüllen der Produktregistrierung aus dem Abschnitt „Hinzufügen eines Geräts zur Samsung Connect-APP“ des Benutzerhandbuchs durch. ▶ Wenn die Produktregistrierung wiederholt fehlschlägt, setzen Sie den POWERbot und das Smartphone zurück, starten Sie die Samsung Connect-App erneut und wiederholen Sie die Produktregistrierung noch einmal. ▶ Verwenden Sie für die Anmeldung der App und zur Produktregistrierung das gleiche Samsung-Konto. ▶ Alle Benutzer müssen das von demselben Land ausgestellte Samsung-Konto verwenden.
<p>Während der Produktregistrierung wird die Ladetaste gedrückt und wie angewiesen gehalten, aber der nächste Schritt wird nicht ausgelöst.</p>	<ul style="list-style-type: none"> ▶ Drücken Sie die Ladetaste solange, bis Sie einen Signalton hören. ▶ Wenn der nächste Schritt nicht innerhalb von einigen Sekunden ausgelöst wird, drücken Sie die Ladetaste noch einmal.
<p>Bei der Produktregistrierung kann der gesuchte Drahtlos-Router nicht gefunden werden.</p>	<ul style="list-style-type: none"> ▶ Beenden Sie die Produktregistrierung, führen Sie die Samsung Connect-App erneut aus und wiederholen Sie die Produktregistrierung noch einmal.
<p>Bei der Produktregistrierung wird das Kennwort 111122222 des Zugangspunkts nicht richtig eingegeben.</p>	<ul style="list-style-type: none"> ▶ Halten Sie in der Netzwerkliste den Eintrag „[Robot Vacuum] Samsung“ gedrückt und löschen Sie das Netzwerk, um das Kennwort zu initialisieren.
<p>Bei der Produktregistrierung wird das Kennwort des angeschlossenen Drahtlos-Routers nicht richtig eingegeben.</p>	<ul style="list-style-type: none"> ▶ Beenden Sie die Produktregistrierung, führen Sie die Samsung Connect-App erneut aus und wiederholen Sie die Produktregistrierung noch einmal. ▶ Halten Sie in der Netzwerkliste den Drahtlosrouter gedrückt und löschen Sie das Netzwerk, um das Kennwort zu initialisieren.
<p>Die Verbindung zwischen der Samsung Connect-App und dem POWERbot wird unterbrochen, obwohl die Produktregistrierung abgeschlossen wird.</p>	<ul style="list-style-type: none"> ▶ Aktualisieren Sie den Bildschirm und warten Sie ab. ▶ Starten Sie die Samsung Connect-App erneut. ▶ Prüfen Sie, ob ein Problem mit der Internetverbindung vorliegt. Insbesondere kann eine Firewall dafür sorgen, dass der Vorgang nicht wie erwartet abläuft.

Fehlerbehebung

Symptom	Checkliste
Die Verbindung zwischen der Samsung Connect-App und dem POWERbot wird plötzlich bei normalem Betrieb der App unterbrochen.	<ul style="list-style-type: none">▶ Die Verbindung kann unterbrochen werden, wenn sich der POWERbot in größerer Entfernung vom Drahtlos-Router befindet.▶ Setzen Sie den POWERbot und das Smartphone zurück und überprüfen Sie die Verbindung erneut.▶ Wiederholen Sie die Produktregistrierung, wenn es wiederholt zum Verbindungsausfall kommt.▶ Wiederholen Sie die Produktregistrierung, wenn die SSID/das Kennwort eines Wireless Routers geändert wird.
Die Samsung Connect-App kann nicht zur Bedienung verwendet werden, weil die Fernbedienungsfunktion deaktiviert ist.	<ul style="list-style-type: none">▶ Die Fernbedienungsfunktion ist deaktiviert. Aktivieren Sie die Fernbedienungsfunktion mit einer Fernbedienung.

Warnhinweise zum Akku



Sie dürfen den in dieses Produkt eingebaute Akku keinesfalls selbst entfernen oder einen entsprechenden Versuch unternehmen. Wenden Sie sich für einen Austausch des Akkus unbedingt an Ihren Dienstleister oder eine unabhängige qualifizierte Fachkraft. **Diese Anweisungen sind ausschließlich für den Gebrauch durch Ihren Dienstleister oder eine unabhängige qualifizierte Fachkraft bestimmt.**

VERSUCHEN SIE ZU IHRER EIGENEN SICHERHEIT NICHT, DEN AKKU SELBST ZU ENTFERNEN, UND ENTSORGEN SIE SIE KEINEFALLS IM FEUER. SIE DÜRFEN DEN AKKU KEINEFALLS ZERLEGEN ODER IN SONSTIGER WEISE MANIPULIEREN ODER BESCHÄDIGEN.

Entfernen des Akkus

Nehmen Sie den POWERbot für den Austausch von der Dockingstation.
Schalten Sie den POWERbot aus Sicherheitsgründen zunächst aus, bevor Sie Arbeiten daran vornehmen.

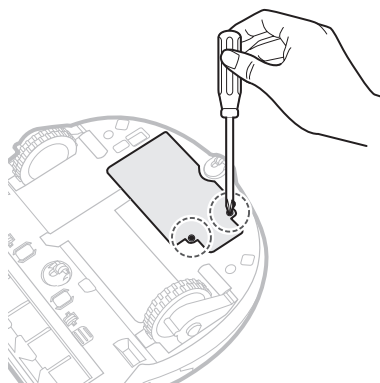

1 Legen Sie den POWERbot mit der Unterseite nach oben auf den Boden und entfernen Sie die beiden Schrauben.

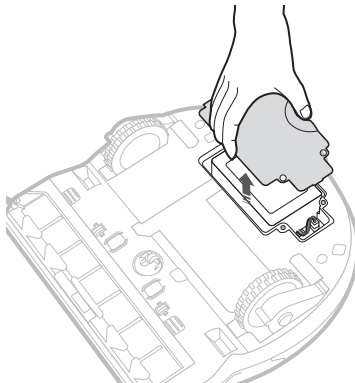

2 Nehmen Sie den Deckel des Staubbehälters ab.

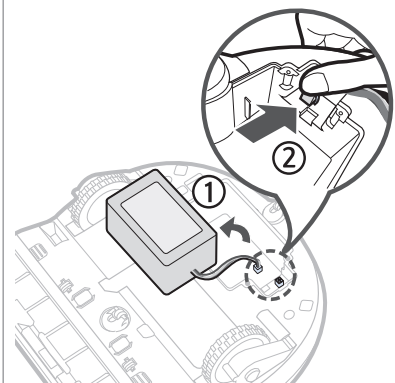

3 Entfernen Sie den Akku aus dem Akkufach, und trennen Sie das Kabel.



Korrekte Entsorgung der in diesem Gerät eingebauten Batterie

(Gilt für Länder mit separaten Altbatterie-Rücknahmesystemen.)

Die Kennzeichnung auf dem Akku, dem Handbuch oder der Verpackung gibt an, dass der in diesem Gerät eingebaute Akku nicht zusammen mit dem normalen Haushaltsmüll entsorgt werden darf. Sofern vermerkt, geben die chemischen Symbole Hg, Cd oder Pb an, dass der Akku Quecksilber, Kadmium oder Blei in einer Konzentration enthält, die über den nach EG-Verordnung 2006/66 zulässigen Grenzwerten liegt.

Der in diesem Gerät eingebaute Akku darf nicht vom Benutzer ausgetauscht werden. Informationen zum Austausch erhalten Sie bei Ihrem Dienstleister. Versuchen Sie keinesfalls, den Akku selbst zu entfernen, und entsorgen Sie sie nicht im Feuer. Sie dürfen den Akku keinesfalls zerlegen oder in sonstiger Weise manipulieren oder beschädigen. Entsorgen Sie das Gerät nach Ablauf seiner Lebensdauer bei einer Abfallsammelstelle in Ihrer Nähe, damit dort geeignete Maßnahmen für die weitere Behandlung und Wiederverwertung des Produkts, einschließlich des Akkus, ergriffen werden können.

Informationen über Open-Source-Software

Die in diesem Produkt verwendete Software enthält Open-Source-Code. Sie können den entsprechenden Quellcode für einen Zeitraum von drei Jahren nach der letzten Auslieferung dieses Produkts vollständig erhalten, wenn Sie eine E-Mail senden an <mailto:oss.request@samsung.com>.

Es ist auch möglich, den entsprechenden Quellcode vollständig auf einem Medium wie einer CD-ROM zu erhalten. Hierfür wird eine minimale Gebühr erhoben.

Die URL http://opensource.samsung.com/opensource/VR7000_A20_TZ/seq/0 führt zur Downloadseite des zur Verfügung gestellten Quellcodes. Dort werden auch die entsprechenden Informationen zur Open-Source-Lizenz für dieses Produkt bereitgestellt. Dieses Angebot gilt für jeden, der diese Informationen erhält.



Technische Daten

<Serie SR1*M70****>

Klassifikation	Kategorie	Detailinformationen		
		SR1*M701***	SR1*M702*** / SR1*M703***	
Mechanische Daten (POWERbot)	Größe (T x H x L)	340 mm x 97 mm x 348 mm		
	Gewicht	4 kg		
	Sensor	Deckenformerkenung (Visionary Mapping Plus™)		
	Tastentyp des POWERbot	Berührung		
Stromversorgung	Netzspannung	100-240 V~, 50/60 Hz		
	Leistungsaufnahme	80 W		
	Akku	21,6 V/ 38,8 Wh		
Reinigung	Ladetyp	Automatisch / Manuell		
	Reinigungsmodus	Automatische Reinigung, Punktsaugen, Tagesprogramm	Automatische Reinigung, Punktsaugen, Wiederholte Reinigung, Handsaugen, Einmalprogramm, Tagesprogramm	
	Ladezeit	Etwa 240 Minuten		
	Saugdauer (auf hartem Untergrund)	Turbomodus	Etwa 30 Minuten	
		Normaler Modus	Etwa 60 Minuten	
Wi-Fi	Frequenzbereich	2412 - 2472 MHz		
	Senderleistung (Max)	20 dBm		

<Serie SR2*M70****>

Klassifikation	Kategorie	Detailinformationen		
		SR1*M701***	SR1*M702*** / SR1*M703***	
Mechanische Daten (POWERbot)	Größe (T x H x L)	340 mm x 97 mm x 348 mm		
	Gewicht	4,3 kg		
	Sensor	Deckenformerkenung (Visionary Mapping Plus™)		
	Tastentyp des POWERbot	Berührung		
Stromversorgung	Netzspannung	100-240 V~, 50/60 Hz		
	Leistungsaufnahme	130 W		
	Akku	21,6 V/ 77,8 Wh		
Reinigung	Ladetyp	Automatisch / Manuell		
	Reinigungsmodus	Automatische Reinigung, Punktsaugen, Wiederholte Reinigung, Handsaugen, Einmalprogramm, Tagesprogramm		
	Ladezeit	Etwa 160 Minuten		
	Saugdauer (auf hartem Untergrund)	Turbomodus	Etwa 30 Minuten	
		Normaler Modus	Etwa 60 Minuten	
Flüsterbetrieb		Etwa 90 Minuten		
Wi-Fi	Frequenzbereich	2412 - 2472 MHz		
	Senderleistung (Max)	20 dBm		

* Zur Produktverbesserung sind unangekündigte Änderungen von Konstruktion und technischen Daten vorbehalten.

* Die Ladezeit und die Saugdauer können sich je nach Einsatzbedingungen unterscheiden.

SAMSUNG

Falls sie Fragen oder Anregungen zu samsung-Produkten haben,
wenden sie sich bitte an den samsung-kundendienst.
06196 77 555 66 *HHP
06196 77 555 77 *OTH
(*0,20 €/Anruf aus dem dt. Festnetz, aus dem Mobilfunk max. 0,60 €/Anruf)
www.samsung.com/de/support



POWERbot

Gebruiksaanwijzing

SR1*M70****-, SR2*M70****-serie

- Lees deze instructies zorgvuldig door voordat u het apparaat in gebruik neemt.
- Alleen voor gebruik binnenshuis.



SAMSUNG

Inhoud

03 Veiligheidsinformatie

08 Installatie

Accessoires / Installatievoorschriften

10 Opladen

Automatisch opladen / Opladen /
Batterij bijna leeg (Lo)

12 De POWERbot gebruiken

Het apparaat in- en uitschakelen /
Reinigingsmodi selecteren / Speciale
reinigingsfuncties gebruiken

15 De Virtual Guard installeren

Onderdelen van de Virtual Guard /
Batterijen plaatsen

17 De afstandsbediening gebruiken

20 Namen van de onderdelen

Bovenzijde / Onderzijde / Display

22 Tijd/programma instellen

De tijd instellen / Het programma instellen

25 Reiniging en onderhoud

De stofopvangbak reinigen / De sensoren en
camera reinigen / De borstel en het automatische
schuifdeksel reinigen / Het rijwiel reinigen

27 Samsung Connect-app

31 Opmerkingen en waarschuwingen

Opladen / Gebruiken / Reiniging en onderhoud /
Over de batterij / Over de IrDA-sensor

33 Informatiecodes

35 Problemen oplossen

39 Waarschuwingen over de batterij

Hoe u de batterij verwijdert

40 Open Source-kennisgeving

41 Specificaties

Veiligheidsinformatie

VEILIGHEIDSINFORMATIE





- Voordat u het apparaat gebruikt, dient u deze handleiding zorgvuldig door te lezen. Bewaar de handleiding ter referentie.



- Omdat deze gebruiksinstructies gelden voor meerdere modellen, kunnen de eigenschappen van uw stofzuiger verschillen van de beschrijving in deze handleiding.

WAARSCHUWINGSSYMBOLEN IN DEZE HANDLEIDING

	Geeft aan dat er risico op ernstig of dodelijk letsel bestaat.
	Geeft aan dat er risico op lichamelijk letsel of materiële schade bestaat.

OVERIGE SYMBOLEN IN DEZE HANDLEIDING

	Geeft aan dat in de tekst die volgt belangrijke aanvullende informatie staat.
--	---

- Zie voor informatie over de milieuverbintenissen en productspecifieke reglementaire verplichtingen van Samsung, bijvoorbeeld REACH: samsung.com/uk/aboutsamsung/samsungelectronics/corporatecitizenship/data_corner.html

Veiligheidsinformatie

BELANGRIJKE VEILIGHEIDSAANWIJZINGEN

Bij het gebruik van elektrische apparaten moeten onder meer de volgende algemene veiligheidsvoorschriften in acht worden genomen:

LEES ALLE INSTRUCTIES DOOR ALVORENS U DE POWERbot GEBRUIKT.

Trek de stekker uit het stopcontact wanneer u het apparaat niet gebruikt of als u onderhoudswerkzaamheden wilt uitvoeren.

WAARSCHUWING: houd u aan het volgende om het risico op brand, elektrische schokken en lichamelijk letsel te vermijden:

ALGEMEEN

- Gebruik het apparaat alleen zoals in deze handleiding wordt aangegeven.
- Gebruik de POWERbot of de batterijlader/het dockingstation niet als deze op enige wijze zijn beschadigd.
- Als de stofzuiger niet naar behoren werkt, is gevallen, is beschadigd, buiten is blijven staan of in het water is gevallen, moet u het apparaat naar een klantenservicecentrum brengen.
- Pak de batterijlader/het dockingstation en de POWERbot niet met natte handen vast.
- Gebruik het apparaat alleen op droge oppervlakken binnenshuis.
- Dit apparaat kan door kinderen vanaf 8 jaar en door personen met een verminderd fysiek, zintuiglijk of mentaal vermogen of gebrek aan ervaring en kennis worden gebruikt. In dat geval dient er toezicht te zijn of dienen aan deze personen instructies te zijn gegeven omtrent veilig gebruik van het apparaat en moeten deze personen begrijpen welke gevaren het gebruik met zich meebrengt. Kinderen mogen niet met het apparaat spelen. Reiniging en gebruikersonderhoud mogen niet zonder toezicht door kinderen worden uitgevoerd.

Batterijlader/dockingstation

- Pas de gepolariseerde stekker niet aan voor gebruik in combinatie met een niet-gepolariseerd stopcontact of verlengsnoer.
- Gebruik het apparaat niet buiten of op natte oppervlakken.
- Trek de stekker van de batterijlader/het dockingstation uit het stopcontact wanneer het apparaat niet wordt gebruikt of als u onderhoudswerkzaamheden wilt uitvoeren.
- Gebruik alleen de batterijlader die of het dockingstation dat door de fabrikant is meegeleverd om het apparaat op te laden.
- Gebruik geen beschadigd(e) netsnoer of stekker of een loszittend stopcontact.
- Draag het apparaat niet aan het snoer, trek niet aan het snoer, gebruik het snoer niet als handvat, sluit de deur niet op of over het snoer heen en trek het snoer niet om scherpe hoeken of randen. Houd het snoer uit de buurt van verwarmde oppervlakken.

- Gebruik geen verleng snoeren of stopcontacten met onvoldoende stroomtransportcapaciteit.
- Trek de stekker niet aan het snoer uit het stopcontact. Pak de stekker beet en niet het snoer.
- Beschadig of verbrand de batterijen niet, aangezien deze bij hoge temperaturen kunnen exploderen.
- Probeer de batterijlader/het dockingstation niet te openen. Reparaties mogen alleen worden uitgevoerd door een gekwalificeerd klantenservicecentrum.
- Stel de batterijlader/het dockingstation niet bloot aan hoge temperaturen en zorg dat de oplader/het dockingstation niet in contact komt met vloeistof of vocht.

POWERbot

- Zuig geen harde of scherpe voorwerpen op, zoals glas, spijkers, schroeven of munten.
- Gebruik het apparaat niet zonder filter. Steek nooit uw vingers of andere voorwerpen in de ventilatorruimte wanneer u onderhoud pleegt aan het apparaat, voor het geval het apparaat per ongeluk wordt ingeschakeld.
- Steek geen voorwerpen in openingen. Gebruik het apparaat niet als er openingen geblokkeerd zijn; houd openingen vrij van stof, pluïsjes, haren en alles wat de luchtcirculatie kan belemmeren.
- Zuig geen giftige stoffen op (chloor, bleekmiddel, ammonia, gootsteenontstopper enzovoort).
- Zuig geen brandende of rokende voorwerpen op, zoals sigaretten, lucifers of hete as.
- Zuig geen vloeistoffen op die kunnen ontvlammen of ontploffen, zoals benzine, en gebruik het apparaat niet op plekken waar deze vloeistoffen aanwezig kunnen zijn.
- Locaties met kaarsen of bureaulampen op de vloer.
- Locaties met onbewaakt vuur (vlammen of gloeiende kolen).
- Locaties met gedestilleerde alcohol, thinner, asbakken met brandende sigaretten enzovoort.
- Gebruik de POWERbot niet in een afgesloten ruimte die gevuld is met dampen van verf op oliebasis, verfverdunder, antimottenmiddelen, ontvlambaar stof of andere explosieve of giftige dampen.
- Bij extreem gebruik en onder extreme temperaturomstandigheden kunnen de batterijcellen gaan lekken. Als de vloeistof met de huid in aanraking komt, moet u deze plek snel met water wassen. Als de vloeistof in de ogen komt, moet u uw ogen onmiddellijk minimaal 10 minuten spoelen met schoon water. Zoek medische hulp.

Veiligheidsinformatie

WAARSCHUWING Stroomtoevoer

- ▶ Voorkom het risico van een elektrische schok of brand.
 - Beschadig het netsnoer niet.
 - Trek niet te hard aan het netsnoer en raak de stekker niet met natte handen aan.
 - Gebruik alleen een stroombron van 100-240 V en gebruik geen verdeeldoos om meerdere apparaten tegelijkertijd van stroom te voorzien. (Laat het snoer niet op de grond rondslingeren.)
 - Gebruik geen beschadigde stekker, beschadigd netsnoer of los stopcontact.
- ▶ Verwijder stof of vastgeraakt vuil van de pinnen van de stekker.
 - Ter bescherming tegen elektrische schokken of storingen.

WAARSCHUWING Vóór het gebruik

- ▶ Gebruik de POWERbot niet in de buurt van brandbare materialen.
 - Locaties in de buurt van kaarsen, bureaulampen, open haarden of in de buurt van brandbare materialen, zoals benzine, alcohol, verdunner enzovoort.
- ▶ De POWERbot is bedoeld voor huishoudelijk gebruik. Gebruik het apparaat daarom niet voor zolders, kelders, magazijnen, industriële gebouwen, buitenshuis, op vochtige locaties (bijvoorbeeld badkamers, wasruimten), op tafels of legplanken.
 - De POWERbot kan beschadigd of defect raken.
- ▶ Zorg dat de POWERbot niet door vloeistof rijdt of hiermee in aanraking komt.
 - De POWERbot kan ernstig beschadigd raken en als de wielen in contact komen met een vloeistof; ze kunnen de verontreiniging dan verspreiden naar andere gebieden.
- ▶ Mors geen vloeistoffen op het dockingstation.
 - Er bestaat een risico op brand of een elektrische schok.

- ▶ Gebruik het dockingstation niet voor andere doeleinden dan waarvoor het bedoeld is.
 - Er bestaat het risico op brand of ernstige schade aan het dockingstation.
- ▶ Houd voor uw eigen veiligheid de steiltesensor altijd schoon.

WAARSCHUWING Tijdens het gebruik

- ▶ Als de POWERbot vreemde geluiden, een ongebruikelijke geur of rook produceert, schakelt u de noodstop-schakelaar aan de onderzijde van de POWERbot uit en neemt u contact op met een servicecentrum.

WAARSCHUWING Reiniging en onderhoud

- ▶ Wanneer het netsnoer is beschadigd, neemt u contact op met een servicecentrum om het snoer te laten vervangen door een gecertificeerde monteur.
 - Er bestaat een risico op brand of een elektrische schok.
- ▶ Raadpleeg een servicecentrum van Samsung Electronics wanneer u de batterijen verwisselt.
 - Het gebruik van batterijen uit andere producten kan storingen veroorzaken.

LET OP Vóór het gebruik

- ▶ Plaats de stofopvangbak voordat u de POWERbot in gebruik neemt.
- ▶ Als u automatisch wilt opladen, moet u rekening houden met het volgende:
 - Zorg dat het dockingstation altijd is ingeschakeld.
 - Installeer het dockingstation op een locatie waar de POWERbot het eenvoudig kan vinden.
 - Laat geen objecten voor het dockingstation liggen.

- ▶ Wanneer u het dockingstation installeert, moet u het snoer niet op de grond laten rondslingeren, aangezien de POWERbot verstrikt kan raken in het snoer.
- ▶ Gebruik de POWERbot niet op zwarte vloeren.
 - De POWERbot werkt dan mogelijk niet naar behoren.
- ▶ Plaats geen objecten binnen 0,5 m van de zijkanten en 1 m van de voorkant van het dockingstation.
- ▶ Zorg dat het oplaadcontact van het dockingstation niet is beschadigd en is ontdaan van vuil.
- ▶ Plaats het dockingstation niet in een ruimte met een donkere vloer.
 - Als de vloer rond het dockingstation donker is, hindert dit het opladen.
- ▶ Verplaats voordat u gaat reinigen alle obstakels die de beweging van de POWERbot kunnen belemmeren (bijvoorbeeld speelgoed van kinderen).
- ▶ Gebruik de POWERbot niet op een plek die smaller is dan de draaicirkel (0,5 m of minder) van de POWERbot.
- ▶ Als een borstel of borstelklep niet op de juiste manier wordt teruggeplaatst, kan dit krassen op de vloer veroorzaken of kan het apparaat beschadigd raken.
- ▶ Verwijder breekbare voorwerpen zoals lijsten, spiegels en voorwerpen van porselein voordat u de POWERbot gebruikt, zodat de POWERbot zonder onderbreking kan werken.



LET OP

Tijdens het gebruik

- ▶ Als de POWERbot wordt gebruikt op dik tapijt kan zowel de POWERbot als het tapijt worden beschadigd.
 - De POWERbot is niet geschikt voor een vloerbedekking die dikker is dan 1 cm.
- ▶ Gebruik de POWERbot niet op een tafel of andere hoge oppervlakken.
 - Er bestaat het risico op schade als de stofzuiger valt.

- ▶ Het is mogelijk dat de POWERbot tegen stoelen en tafelpoten botst. Om sneller en efficiënter te reinigen, kunt u deze het beste aan de kant schuiven.
- ▶ Til de POWERbot niet op of draag deze niet naar een andere plek wanneer deze in bedrijf is.
- ▶ Til de POWERbot niet op aan de wielen wanneer u het apparaat naar een andere plek draagt.
- ▶ Plaats geen objecten boven op de POWERbot en de camera, aangezien dit tot storingen kan leiden.
- ▶ Verwijder grote stukken papier of plastic zakken onmiddellijk wanneer u de POWERbot gebruikt, aangezien ze de zuigopening kunnen blokkeren.
- ▶ Richt de rode stip niet rechtstreeks op personen of dieren.
- ▶ Ga niet in de buurt van de werkende POWERbot liggen.
 - Uw haar kan verstrikt raken in de borstel en dat kan lichamelijk letsel tot gevolg hebben.



LET OP

Reiniging en onderhoud

- ▶ Voorkom schade aan de POWERbot door u te houden aan het volgende
 - Reinig de POWERbot nooit door er rechtstreeks water op te spuiten en gebruik geen wasbenzine, verdunner of alcohol om het apparaat te reinigen.
- ▶ Demonteer of repareer de POWERbot niet zelf. Dit mag uitsluitend worden gedaan door een gekwalificeerde monteur.
- ▶ Houd voor uw eigen veiligheid de obstakelsensor, de steiltensensor en de camera altijd schoon.
 - Als zich vastgeraakt vuil op de sensor ophoopt, functioneert deze mogelijk niet naar behoren.

Installatie

Het dockingstation moet altijd zijn aangesloten en ingeschakeld.

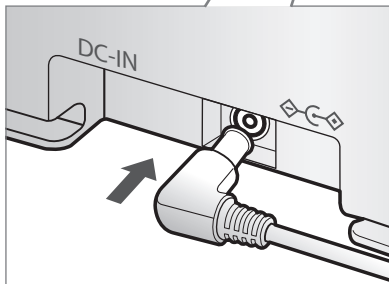
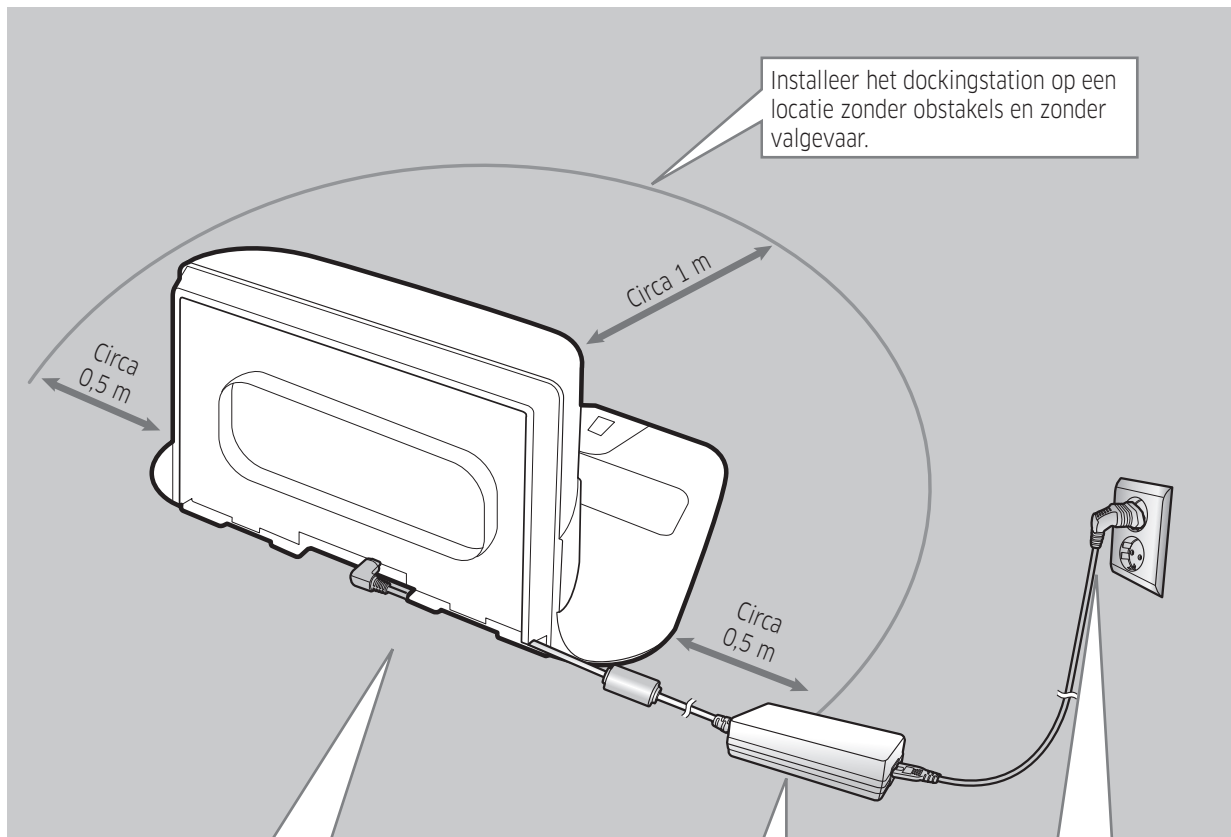

1 Sluit de stekker van de batterijlader aan op het dockingstation

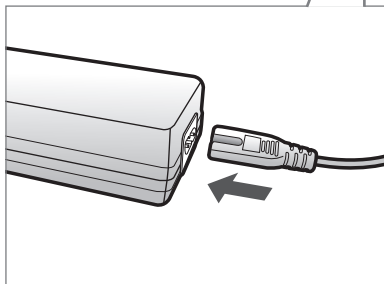



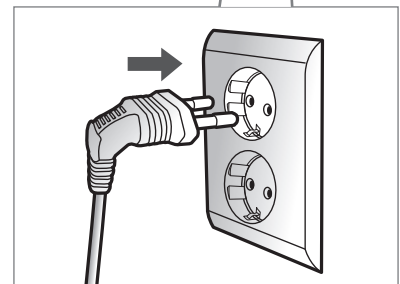

2 Sluit het netsnoer aan op de batterijlader

Wanneer u de batterijlader gebruikt, moet u ervoor zorgen dat de zijde met de sticker zich aan de onderkant bevindt.

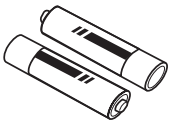

3 Steek de stekker in het stopcontact

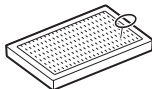
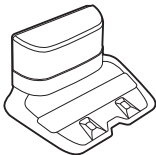
Accessoires

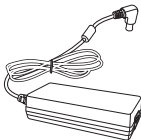
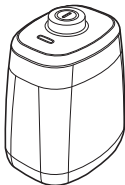
 <p>of</p> <p>Afstandsbediening (optie)</p>	 <p>Batterijen (type AAA) (optie)</p>	 <p>Gebruiksaanwijzing</p>	 <p>Reservefilter (optie)</p>
 <p>Dockingstation</p>	 <p>Netsnoer</p>	 <p>Batterijlader</p>	 <p>Virtual Guard (optie)</p>

* Accessoires hangen af van het model.

Installatievoorschriften

Opmerking

- ▶ Installeer het dockingstation op een locatie met een vlakke vloer en wand.
- ▶ U kunt het dockingstation bij houten vloeren het beste in het verlengde van de nerven installeren.
- ▶ Als de noodstopchakelaar is uitgeschakeld, wordt de POWERbot niet opgeladen, zelfs niet wanneer deze zich op het dockingstation bevindt.
- ▶ Zorg dat het dockingstation altijd is ingeschakeld.
 - Als de stroomtoevoer naar het dockingstation is uitgeschakeld, kan de POWERbot het niet vinden en niet automatisch worden opgeladen.
 - Als de POWERbot niet wordt aangesloten op het dockingstation, lopen de batterijen vanzelf leeg.
- ▶ Als de POWERbot zich in de slaapmodus bevindt wordt het apparaat niet ingeschakeld, zelfs niet nadat de noodstopchakelaar wordt uitgeschakeld en weer ingeschakeld. Houd de toets [Start/Stop] op de POWERbot ingedrukt om de slaapmodus uit te schakelen.

Opladen

Nadat u de POWERbot voor het eerst volledig hebt opgeladen (na de aanschaf), kunt u het apparaat 60 minuten gebruiken in de normale modus (🌀). (Op pagina 39 vindt u de oplaadtijd.)

Slim opladen

Als de batterij van de POWERbot leeg raakt in de automatische reinigingsmodus, keert het apparaat automatisch terug naar de dockingstation om te worden opgeladen. Als de batterij voor twee derde is opgeladen, gaat de POWERbot door met het reinigen van het resterende gebied. (Maximaal 2 keer.)

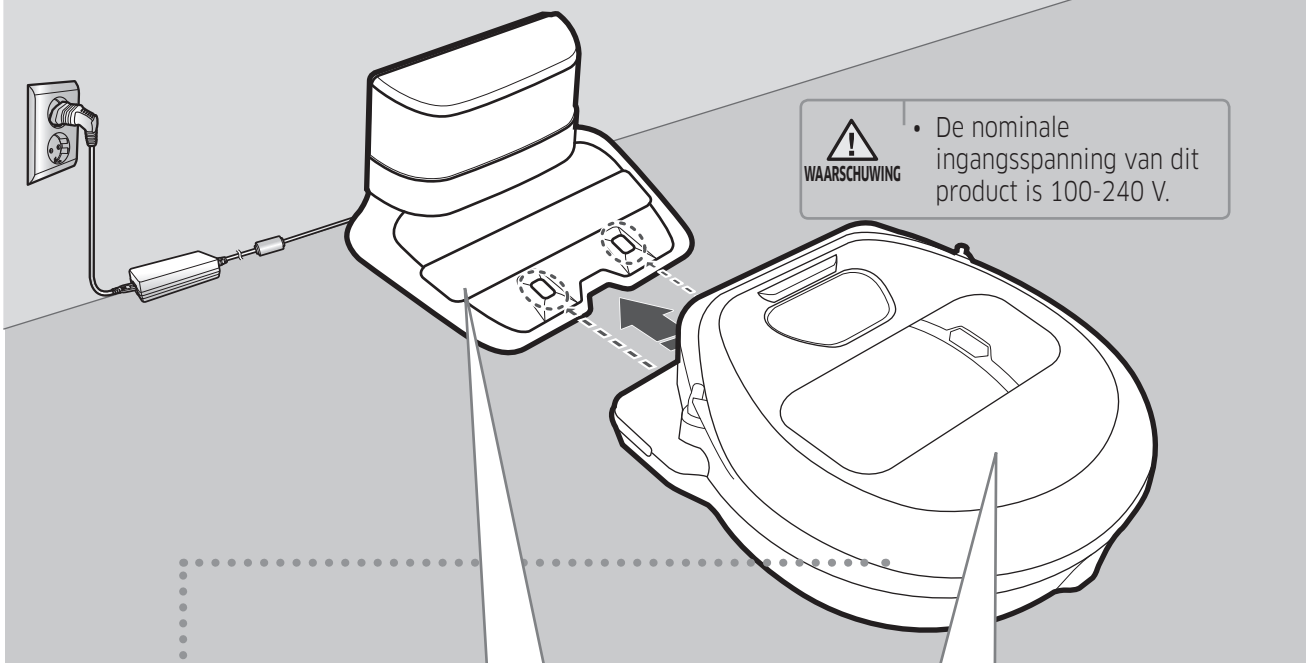

- De nominale ingangsspanning van dit product is 100-240 V.

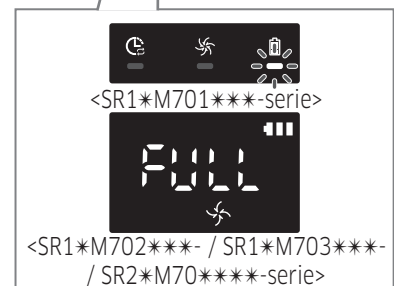
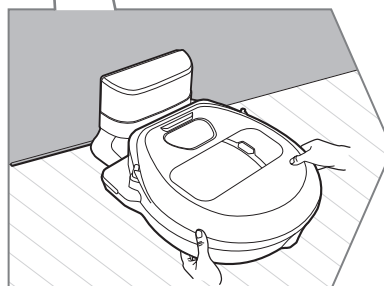
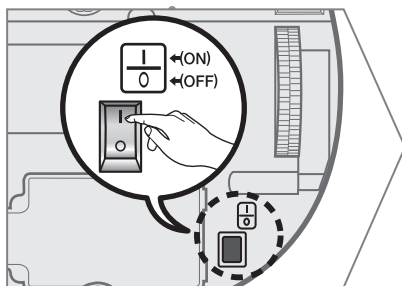

1 Schakel de noodstop-schakelaar aan de onderzijde in

U moet de noodstop-schakelaar inschakelen om de POWERbot in te schakelen.

Druk op de toets (🛑) en laat los.

2 Laad de POWERbot handmatig op door deze op het dockingstation te plaatsen.

Zorg ervoor dat de oplaadpinnen op de POWERbot en het dockingstation goed op elkaar aansluiten.

NEDERLANDS-10

3 Controleer de oplaadstatus

Bij de SR1*M701***-serie knippert het batterijlampje met tussenpozen van 1 seconde tijdens het opladen en blijft het indicatielampje op AAN staan wanneer het apparaat volledig is opgeladen.

Bij de SR1*M702***- / SR1*M703***- / SR2*M70****-serie geeft "🔋🔋🔋" de oplaadvoortgang weer en verschijnt "FULL" wanneer het opladen voltooid is.

Automatisch opladen

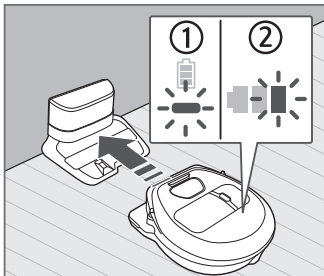

1. SR1*M701***-serie

Als het batterijlampje met tussenpozen van 0,4 seconde knippert, keert de POWERbot automatisch terug naar het dockingstation.

2. SR1*M70****- / SR2*M70****-serie

Wanneer het batterijlampje knippert tijdens het reinigen, keert de POWERbot terug naar het dockingstation om zichzelf automatisch weer op te laden.

Opladen

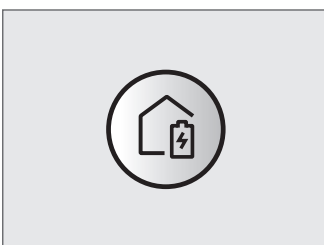

U kunt de POWERbot de opdracht geven om zich tijdens het reinigen opnieuw bij het dockingstation op te laden.

Batterij bijna leeg ('Lo')

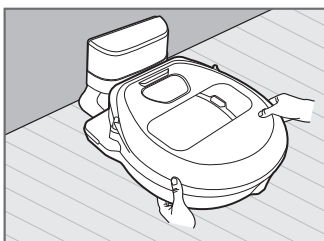

Laad de POWERbot handmatig op door deze op het dockingstation te plaatsen.

Stappen die u moet uitvoeren als het apparaat niet wordt opgeladen

Controleer in de volgende gevallen de installatiestatus van het dockingstation:

- ▶ het dockingstation bevindt zich op een locatie die niet eenvoudig toegankelijk is voor de POWERbot.
- ▶ de afstand tussen het dockingstation en de POWERbot is meer dan 5 m.
 - Het kan langer duren voordat de POWERbot bij het dockingstation is teruggekeerd om te worden opgeladen.

Laad de POWERbot handmatig op wanneer:

- ▶ het dockingstation zich in een hoek bevindt.
- ▶ de batterij helemaal leeg is.
- ▶ de POWERbot niet verder kan door een obstakel (bijvoorbeeld meubels)
- ▶ de POWERbot een drempel in de buurt van het dockingstation niet kan oversteken (de maximale hoogte van een drempel die de POWERbot kan oversteken, is ongeveer 1,5 cm.)
- ▶ het batterijlampje knippert en de melding "Lo" wordt weergegeven.
- ▶ het batterijlampje knippert (van toepassing op SR1*M701***-serie)
- ▶ de lokale of handmatige reiniging voor de POWERbot is ingeschakeld.

De POWERbot gebruiken

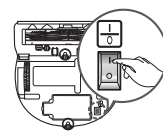

Schakel de noodstop-schakelaar in aan de onderzijde van de unit voordat u de POWERbot gebruikt.

Het apparaat in- en uitschakelen

Houd de toets  langer dan 3 seconden ingedrukt.



WAARSCHUWING

- Wanneer de POWERbot 30 minuten niet wordt gebruikt, SR1*M70**U*- / SR2*M70**U*-serie: schakelt over op energiespaarstand.
SR1*M70**W*- / SR2*M70**W*-serie: keert automatisch terug naar het dockingstation om te worden opgeladen.

Automatische reiniging starten

Druk op deze toets en laat los. De POWERbot beweegt en reinigt de ingestelde gebieden automatisch één keer.



* Reinigen stoppen: Druk op de toets  en laat los.

De modus Lokaal reinigen gebruiken

De POWERbot reinigt een afgebakend gebied grondig.









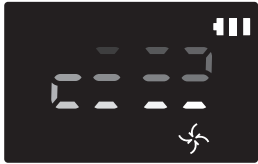

Opladen

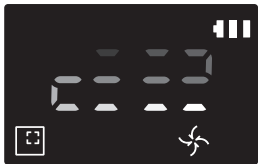
U kunt de POWERbot de opdracht geven om zich tijdens het reinigingsproces automatisch opnieuw op te laden bij het dockingstation.

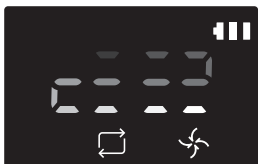
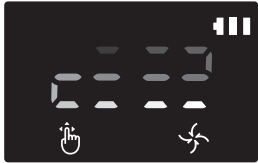

Reinigingsmodi selecteren

Reinigingsmodus	Selectieprocedure	Weergegeven pictogram	
		SR1*M702*** SR1*M703*** SR2*M70****	SR1*M701***
Automatisch reinigen			
Lokaal reinigen			
Reinigen herhalen	* Druk eerst op de toets [type A,B ], [type C,D ] op de afstandsbediening en druk daarna op [Start/Stop ].		-
Handmatig reinigen	* Handmatig reinigen kan worden geselecteerd met de richtingstoetsen op de afstandsbediening.		-

- * Als de POWERbot het dockingstation niet meer kan bereiken, schakelt het apparaat over op de energiespaarstand en gaat het display uit.
- * Om de energiespaarstand te verlaten, drukt u op de toets [Start/Stop ] of [Aan-uit ] op het apparaat of op de afstandsbediening.
- * Als het reinigen in de automatische reinigingsmodus binnen 15 minuten is voltooid, reinigt de POWERbot het gebied nog een keer.

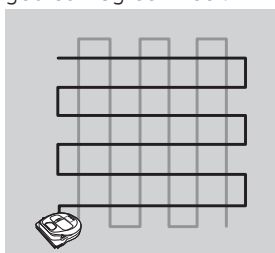

De POWERbot gebruiken

Reinigingsmethode voor elke modus

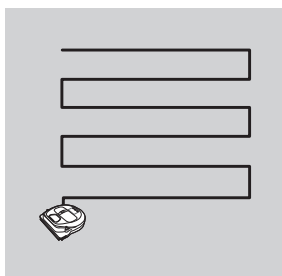

Automatisch reinigen

Reinigt de ingestelde gebieden automatisch één keer.

* SR1*M701***-serie :
De robotstofzuiger blijft het reinigen herhalen totdat de batterij bijna leeg is.

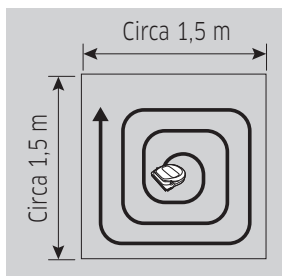

Lokaal reinigen

Een specifiek lokaal gebied wordt intensief gereinigd. Deze modus kan worden gebruikt om brood- en koekkrumels op te ruimen.

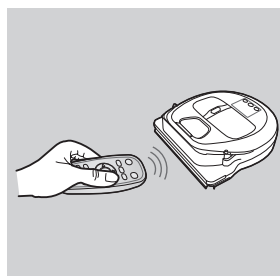

Handmatig reinigen

U kunt de POWERbot met de afstandsbediening verplaatsen om de gewenste plek te reinigen.

* Deze functie is niet van toepassing op de SR1*M701***-serie.

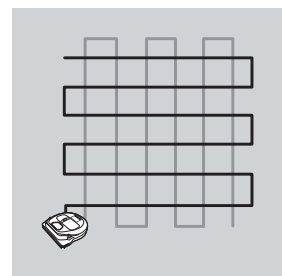

Reinigen herhalen

De robotstofzuiger blijft het reinigen herhalen totdat de batterij bijna leeg is.

* Deze functie is niet van toepassing op de SR1*M701***-serie.

Opmerking

- ▶ Als Automatisch reinigen of Reinigen herhalen begint, reinigt de POWERbot eerst het gebied in de buurt van het dockingstation.

Speciale reinigingsfuncties gebruiken

Reinigingsfunctie	Bediening	Weergegeven pictogram	
		SR1*M702*** SR1*M703*** SR2*M70****	SR1*M701***
Slimme vermogensregeling	* Wanneer de POWERbot een tapijt detecteert in de normale modus, gaat het apparaat automatisch met meer zuigkracht werken.		
Reinigen in hoeken	* Wanneer de POWERbot een rand of hoek detecteert in de modus Automatisch reinigen of Lokaal reinigen, treedt het automatische schuifdeksel in werking en gaat naar het rand- of hoekgebied om te reinigen. ▶ Rechte rand (één keer reinigen) ▶ Hoek (twee keer reinigen)		

De Virtual Guard installeren

De infraroodstralen van de Virtual Guard voorkomen dat de POWERbot bepaalde gebieden betreedt.

* (Alleen meegeleverd bij SR2*M707***-serie Bij de SR2*M704***- / SR2*M705***- / SR2*M706***- serie is een extra aanschaf vereist.)

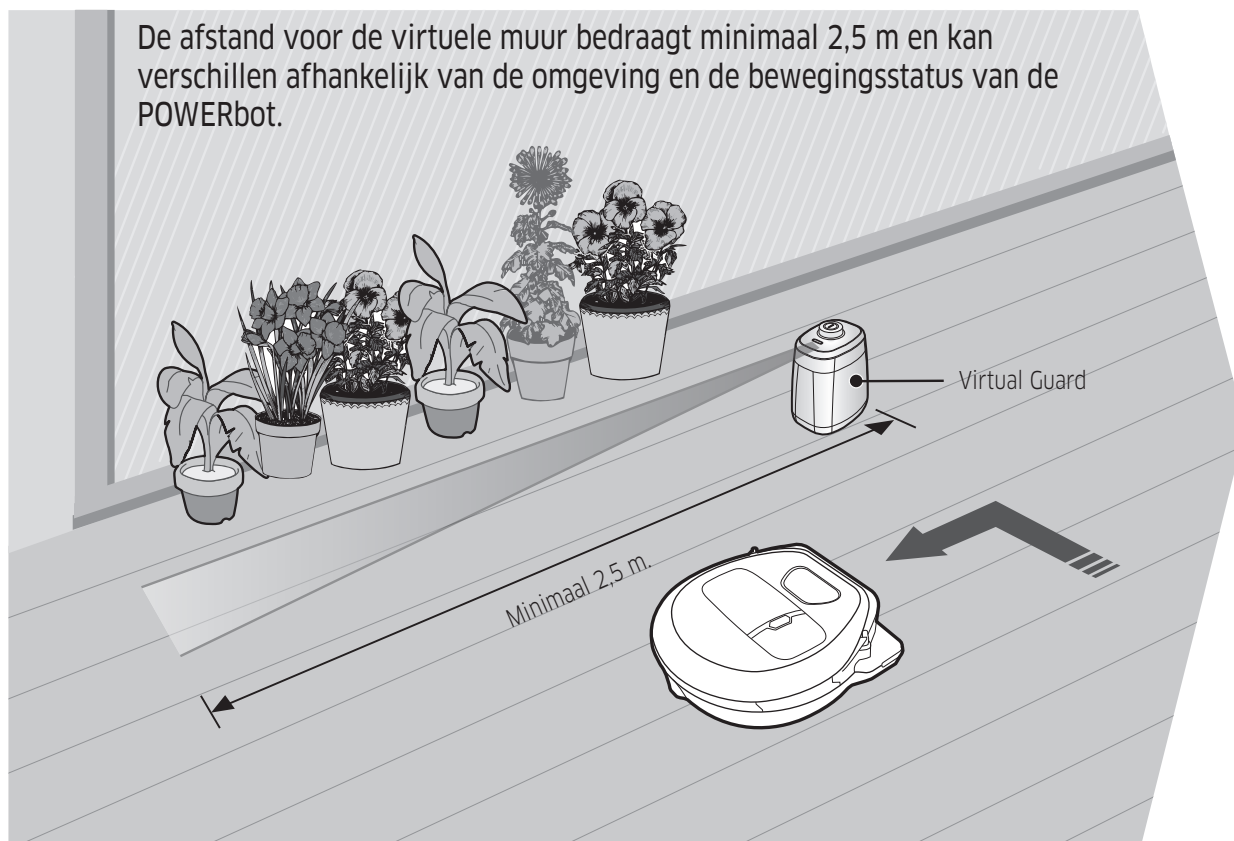

1 Druk op de aan-uittoets om het apparaat in te schakelen.

Het voedingslampje (rood) gaat knipperen.

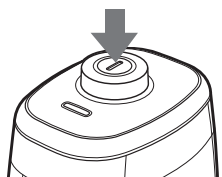

2 Installeer de Virtual Guard waar u de toegang van de POWERbot wilt beperken

Zorg ervoor dat de afstandssensor zich in de gewenste richting bevindt, om een onzichtbare barrière te vormen (die de toegang voor de POWERbot blokkeert).

De Virtual Guard installeren

Onderdeelnamen van de Virtual Guard

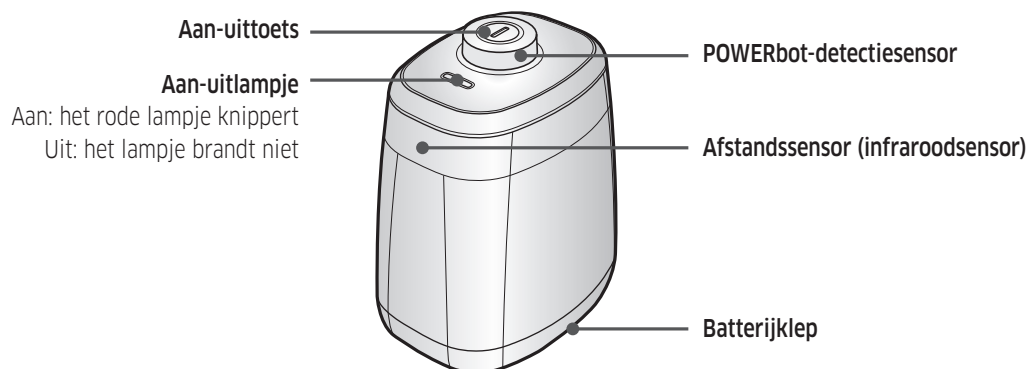

Batterijen plaatsen

De batterijen voor de Virtual Guard moeten afzonderlijk worden aangeschaft.



- 1** Open de batterijklep van de Virtual Guard door op de vergrendeling te drukken en deze omhoog te tillen.

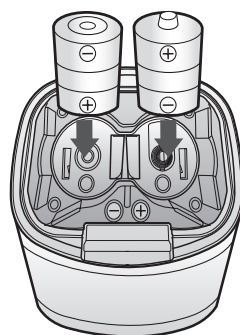

- 2** Plaats de alkalinebatterijen (type D) zoals wordt weergegeven in de afbeelding (controleer de polariteit (+, -) van de batterijen).

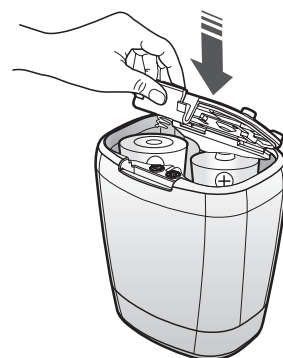

- 3** Steek het uiteinde van de klep in de sleuf en duw tegen het andere uiteinde om de batterijklep te sluiten.

* Specificatie: batterijen van type D (LR20)

De afstandsbediening gebruiken

[Type A]

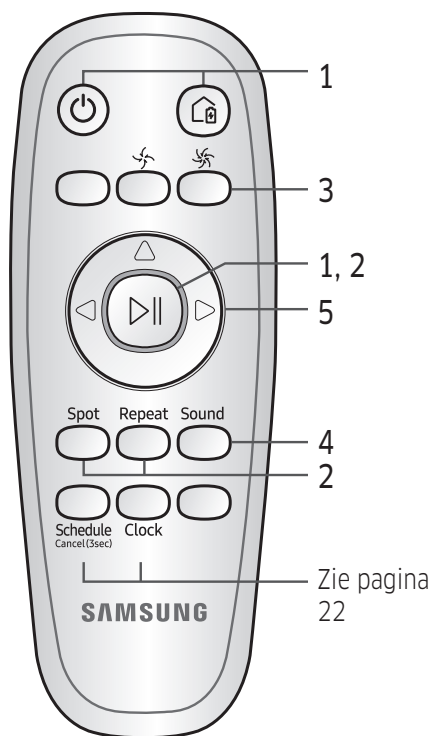

[Type B]

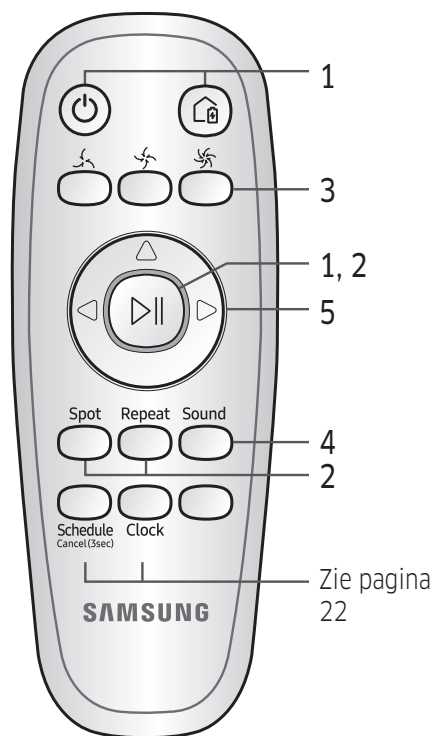

[Type C]

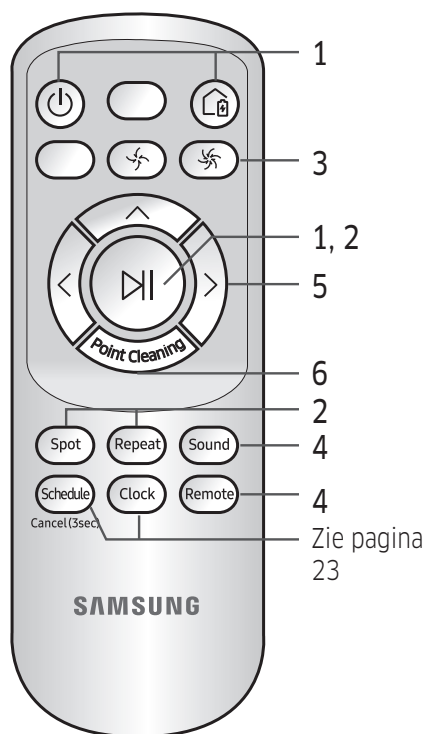

[Type D]

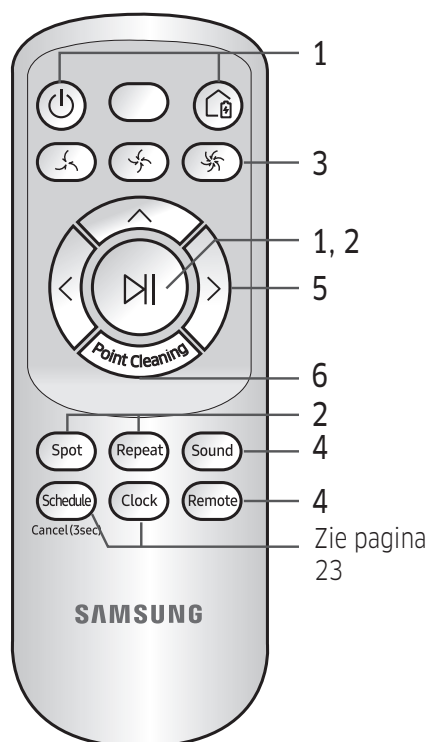

De afstandsbediening gebruiken

□ [Type A] / □ [Type B] / □ [Type C] / □ [Type D]

1 Aan-uit / Opladen / Start/Stop

Aan-uit					De POWERbot aan/uit zetten
Opladen					De POWERbot automatisch laten opladen aan het dockingstation
Start/Stop					Druk op deze toets om het reinigingsproces te starten en te stoppen.

2 Reinigingsmodi

Automatisch reinigen					Selecteer deze modus om alle ingestelde gebieden één keer te reinigen en vervolgens automatisch terug te keren naar het dockingstation.
Lokaal reinigen	Spot 	Spot 	Spot 	Spot 	Druk op deze toets om een specifiek lokaal gebied intensief te reinigen.
Reinigen herhalen	Repeat 	Repeat 	Repeat 	Repeat 	Selecteer deze modus om herhaaldelijk te reinigen totdat de batterij bijna leeg is en het lampje gaat knipperen

3 Zuigkracht













Turbomodus					Druk op deze toets om te reinigen met de grootste zuigkracht.
Normale modus					Druk op deze toets om te reinigen met de normale zuigkracht.
Stille modus					Druk op deze toets om te reinigen met een lager geluidsniveau.

4 Aanvullende functies

Geluid	Sound 	Sound 	Sound 	Sound 	Telkens wanneer u op deze toets drukt, wordt afwisselend Geluidseffecten → Dempen geselecteerd
Afstandsbediening			Remote 	Remote 	Selecteer deze toets om de Wi-Fi-functie in of uit te schakelen

* De eerder gekozen instelling wordt niet gewijzigd, zelfs als de noodstop-schakelaar uit en weer in wordt geschakeld.

5 Handmatig reinigen en richtingstoetsen

Naar voren					Druk op deze toets om het apparaat in voorwaartse richting te verplaatsen.
Naar links					Druk op deze toets om het apparaat naar links te verplaatsen.
Naar rechts					Druk op deze toets om het apparaat naar rechts te verplaatsen.

* Het apparaat kan niet in achterwaartse richting worden verplaatst.

6 Gericht reinigen

Alleen beschikbaar op afstandsbedieningen van het type C of D.

U kunt de afstandsbediening tijdens het reinigingsproces gebruiken om de gewenste plek aan te geven die door de POWERbot moet worden gereinigd.

Richt de rode stip binnen 0,5 m van de POWERbot op de vloer.

Houd de toets Gericht reinigen ingedrukt om de rode stip naar de gewenste plek te verplaatsen. De POWERbot volgt de rode stip om te reinigen.

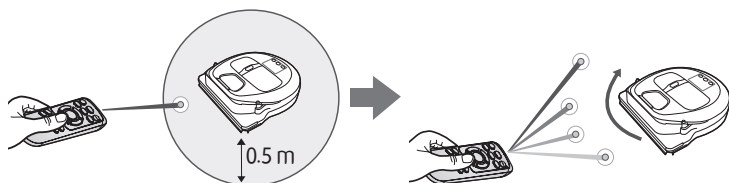

Bereik van de afstandsbediening

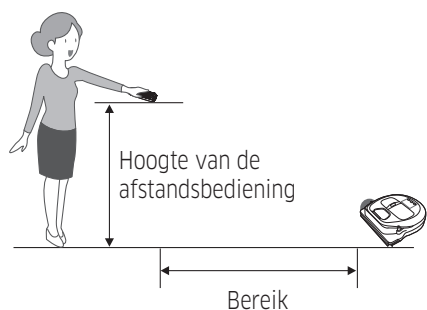

Hoogte van de afstandsbediening	0,5 m	1 m	1,5 m
Bereik	Circa 1,5 m	Circa 2 m	Circa 3 m

Batterijen plaatsen

Open de batterijklep door deze omhoog te tillen terwijl u op de vergrendeling drukt en plaats de batterijen zoals wordt weergegeven in de afbeelding. Sluit de klep en zorg ervoor dat deze vastklikt.

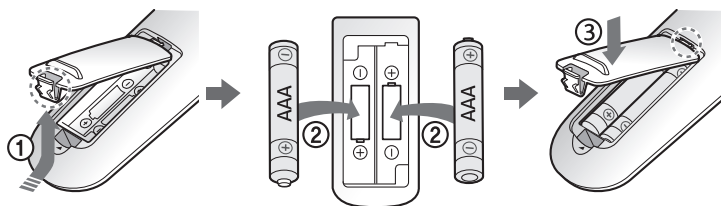

Namen van de onderdelen

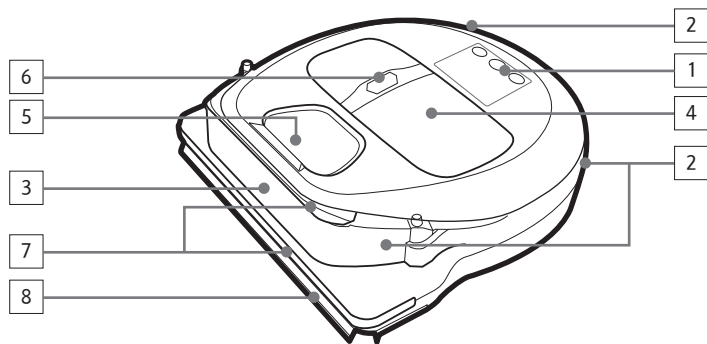

Bovenzijde

1. Display
2. Ontvanger afstandsbediening
3. Obstakelsensor
4. Stofopvangbak
5. Camera
6. Toets voor stofopvangbak
7. Bumpersensor
8. Automatisch schuifdeksel

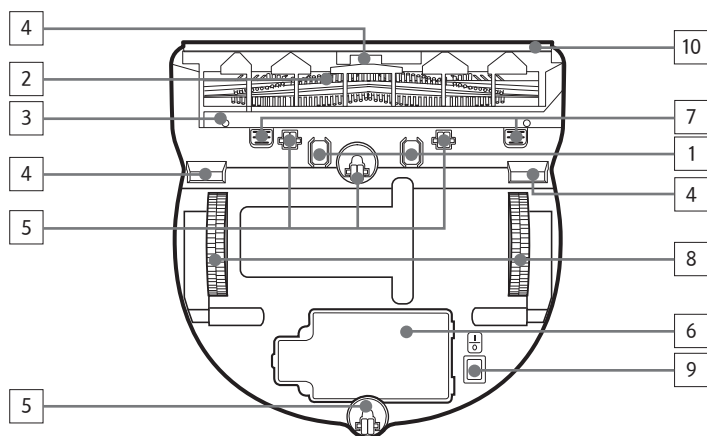

Onderzijde

1. Oplaadcontactpunten
2. Borstel
3. Borstelklep
4. Steiltesensor
5. Wielen
6. Batterijklep
7. Knop van borstelklep
8. Rijwiel
9. Noodstopschakelaar
10. Automatisch schuifdeksel

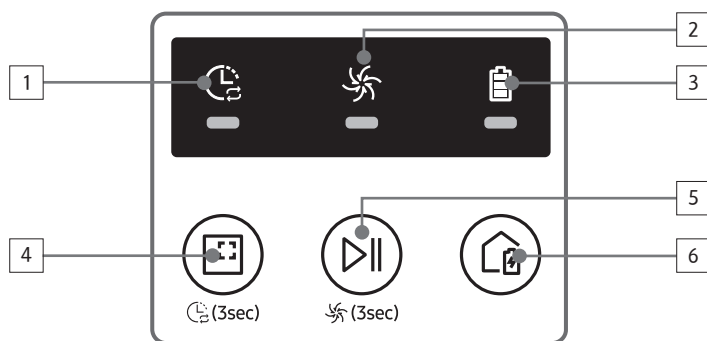

Display

<SR1*M701***-serie>

1. Dagelijks schema
2. Normale modus/Turbomodus
3. Batterijlampje
4. Toets Lokaal reinigen, schema Dagelijks (3 sec)
5. Toets Start/Stop, Turbomodus (3 sec)
6. Toets Opladen

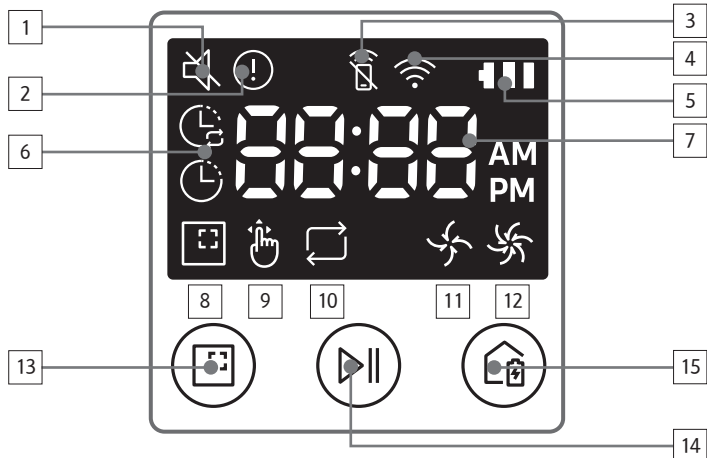

<SR1*M702*** / SR1*M703***-serie>

1. Dempen
2. Informatie-indicator
3. *Indicatielampje Smart Control
4. *Wi-Fi
5. Batterijniveau
6. Eenmalig/dagelijks programma
7. Cijferdisplay
8. Lokaal reinigen
9. Handmatig reinigen
10. Reinigen herhalen
11. Normale modus
12. Turbomodus
13. Toets Lokaal reinigen
14. Toets Start/Stop
15. Toets Opladen

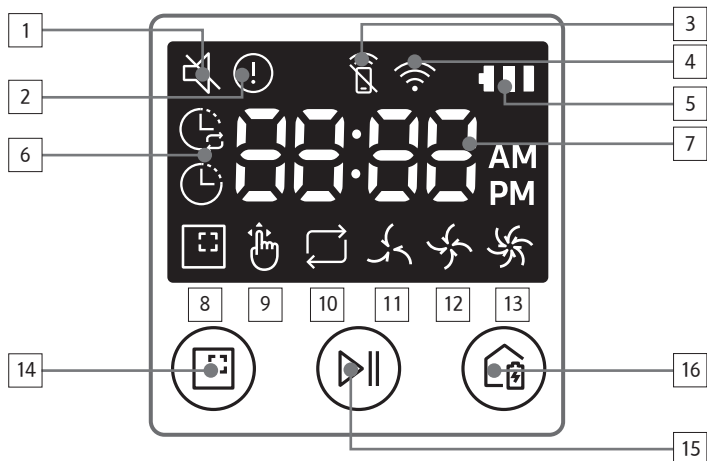

<SR2*M70****-serie>

1. Dempen
2. Informatie-indicator
3. *Indicatielampje Smart Control
4. *Wi-Fi
5. Batterijniveau
6. Eenmalig/dagelijks programma
7. Cijferdisplay
8. Lokaal reinigen
9. Handmatig reinigen
10. Reinigen herhalen
11. Stille modus
12. Normale modus
13. Turbomodus
14. Toets Lokaal reinigen
15. Toets Start/Stop
16. Toets Opladen

* SR1*M70**W* / SR2*M70**W*: model met Wi-Fi-ondersteuning

Tijd/programma instellen

[Type A, type B] Alleen Automatisch reinigen kan worden voorgeprogrammeerd.

De tijd instellen

U moet de huidige tijd instellen voordat u het programma Eenmalig/Dagelijks kunt gebruiken.

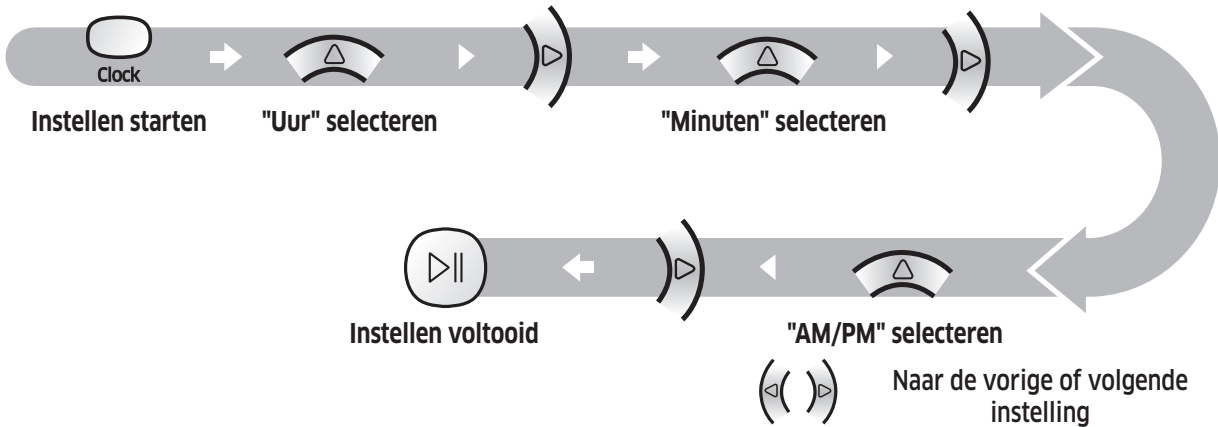

Het programma instellen

U kunt alleen een programma instellen/annuleren op het moment dat de POWERbot zich aan het dockingstation bevindt.

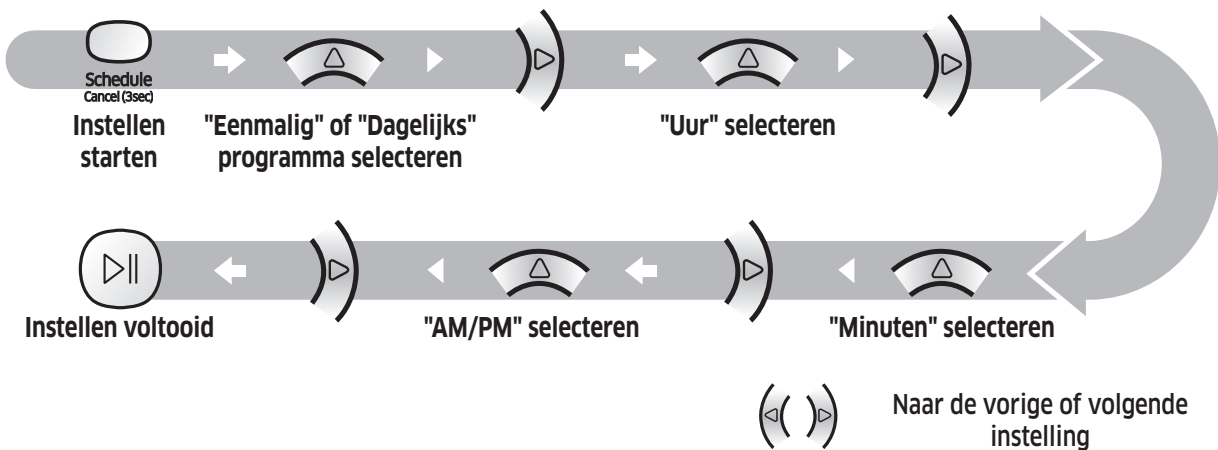

Annuleren tijdens instellen



► De instellingen worden automatisch geannuleerd als er langer dan 7 seconden geen invoer is ontvangen.

Het programma Eenmalig/Dagelijks annuleren

Wanneer er zowel een eenmalig als een dagelijks programma is ingesteld	→ of → of
Wanneer er een eenmalig of dagelijks programma is ingesteld	

[Type C, type D] Alleen Automatisch reinigen kan worden voorgeprogrammeerd.

De tijd instellen

U moet de huidige tijd instellen voordat u het programma Eenmalig/Dagelijks kunt gebruiken.

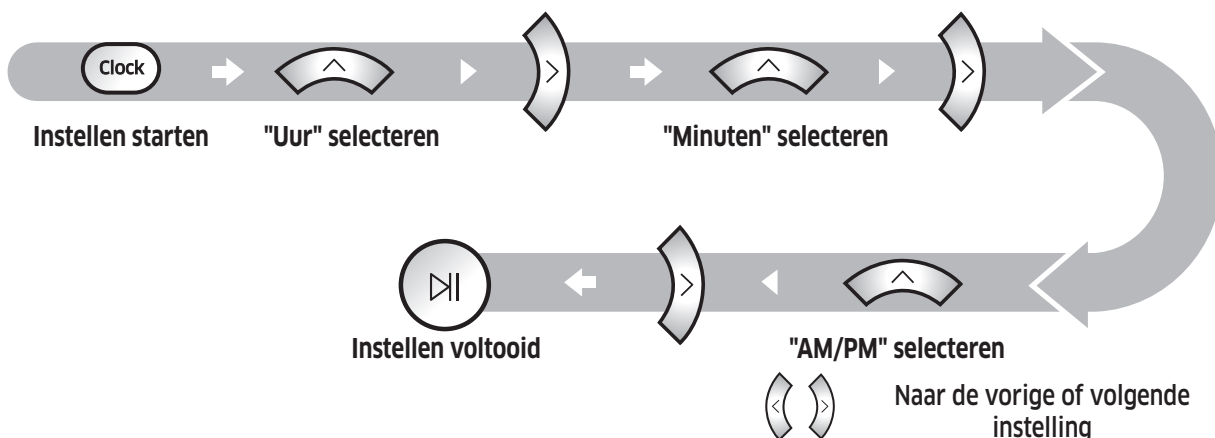

Het programma instellen

U kunt alleen een programma instellen/annuleren op het moment dat de POWERbot zich aan het dockingstation bevindt.

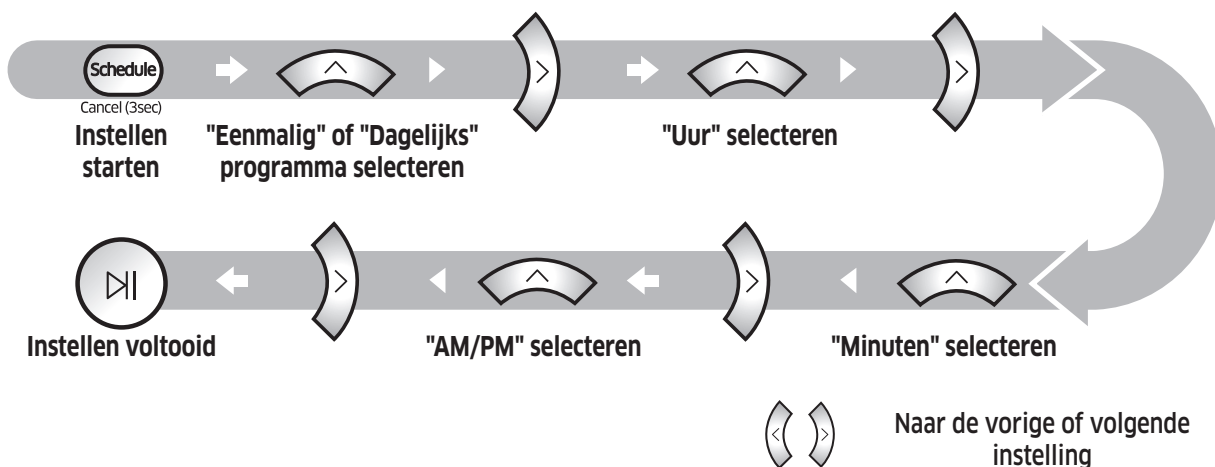

Annuleren tijdens instellen



► De instellingen worden automatisch geannuleerd als er langer dan 7 seconden geen invoer is ontvangen.

Het programma Eenmalig/Dagelijks annuleren

Wanneer er zowel een eenmalig als een dagelijks programma is ingesteld	→ or → or
Wanneer er een eenmalig of dagelijks programma is ingesteld	

Tijd/programma instellen

[SR1*M701***-serie] Voor de modellen zonder afstandsbediening is onderstaande programmeermethode beschikbaar.

Het programma instellen

U kunt alleen een programma instellen/annuleren op het moment dat de POWERbot zich aan het dockingstation bevindt.



3 seconden ingedrukt houden



Wanneer het Schema-lampje ingeschakeld is, wordt het schema Dagelijks ingesteld.

* De tijd die u op de toets drukt, wordt ingesteld als schema. Het reinigen gebeurt automatisch dagelijks volgens de ingestelde tijd van het schema.

Dagelijks schema annuleren

Wanneer er een dagelijks schema is ingesteld



3 seconden ingedrukt houden

Reiniging en onderhoud

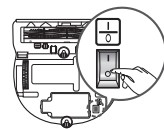

Voordat u de POWERbot schoonmaakt, moet u de noodstopchakelaar uitschakelen.

De stofvangbak reinigen

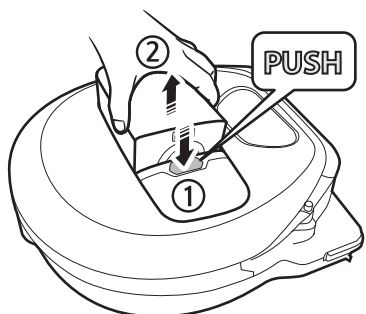

1 Druk op de knop voor het losmaken van de stofvangbak

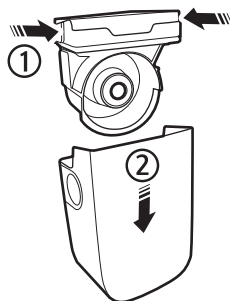

2 Verwijder het deksel van de stofvangbak



3 Verwijder het stof uit de stofvangbak en de cyclonunit

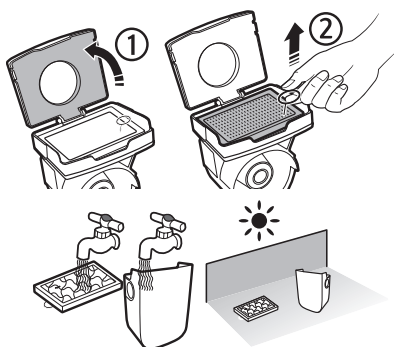

4 Koppel de cyclonunit los van het deksel van de stofvangbak en reinig de stofvangbak en het filter

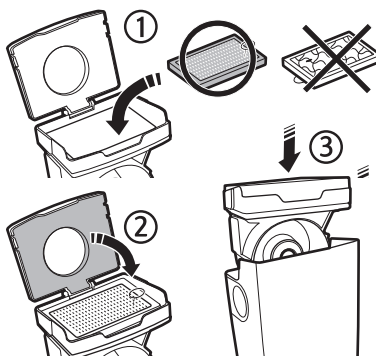

5 Zet de stofvangbak weer in elkaar



6 Plaats de stofvangbak in de behuizing en zorg dat deze vastklikt

De sensoren en camera reinigen

Licht afvegen met een zachte doek. Gebruik geen water of reinigingsmiddelen.

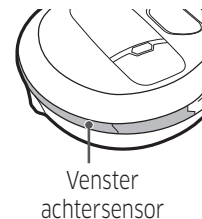
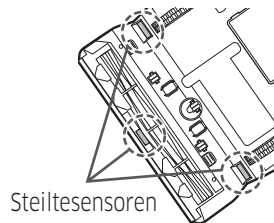
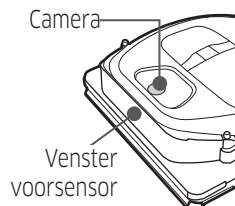
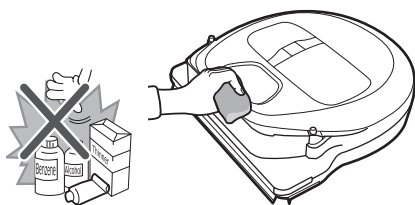

Reiniging en onderhoud

De borstel en het automatische schuifdeksel reinigen

Het ontwerp van de borstel hangt af van het model.

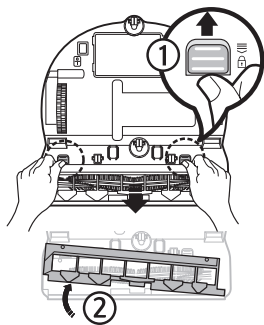

1 Verwijder het afdekplaatje van de borstel

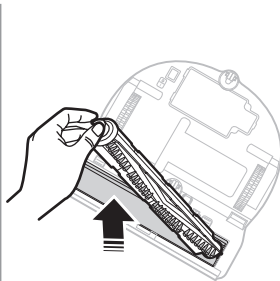

2 Verwijder de borstel



3 Reinig de borstel

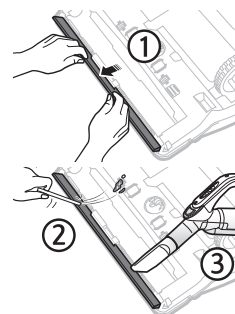

4 Reinig het automatische schuifdeksel

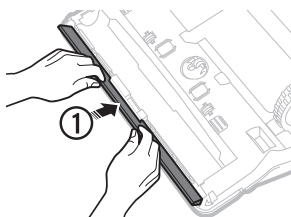

5 Plaats de borstel terug

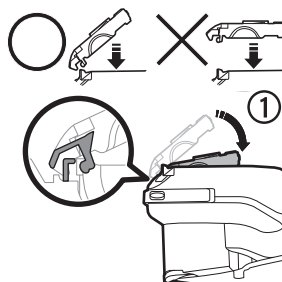
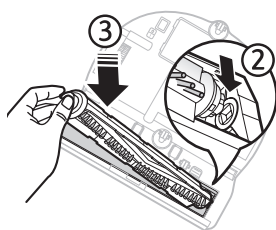

6 Plaats het afdekplaatje van de borstel terug

Het rijwiel reinigen

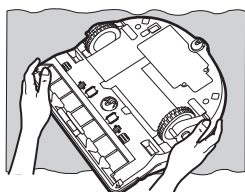

1 Leg een zachte doek op de vloer en leg de POWERbot hier ondersteboven op.

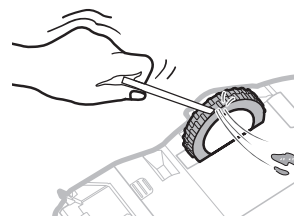

2 Gebruik een stomp staafje of een pincet om het vuil te verwijderen.

Samsung Connect-app

De Samsung Connect-app is uitsluitend compatibel met modellen met een Wi-Fi-functie.

De draadloze router instellen

- ▶ Raadpleeg de gebruiksaanwijzing van de draadloze router als zich toegangsproblemen voordoen.
- ▶ De Samsung POWERbot ondersteunt uitsluitend Wi-Fi op 2,4 GHz.
- ▶ De Samsung POWERbot ondersteunt IEEE 802.11b/g/n en Soft-AP.
 - IEEE 802.11n wordt aanbevolen.
- ▶ De Samsung POWERbot ondersteunt uitsluitend DHCP (Dynamic Host Configuration Protocol). Zorg ervoor dat de DHCP-serveroptie is geactiveerd op uw draadloze router.
- ▶ POWERbot ondersteunt WEP-OPEN, WPA-PSK/TKIP en WPA2-PSK/AES voor de verificatie- en versleutelingsprotocollen.
 - WPA2-PSK/AES wordt aanbevolen.
 - Controleer of uw router een unieke SSID en wachtwoord heeft.
- ▶ De kwaliteit van de draadloze netwerkverbinding kan worden beïnvloed door de omgeving.
- ▶ Als uw internetprovider het MAC-adres (een uniek identificatienummer) van uw pc of modem permanent heeft geregistreerd, is het misschien niet mogelijk een internetverbinding te maken op de POWERbot. Raadpleeg uw internetprovider voor meer informatie over het maken van een internetverbinding op een ander apparaat dan uw pc.
- ▶ Als uw internetprovider een ID of wachtwoord vereist voor het maken van een internetverbinding, is het misschien niet mogelijk een verbinding te maken op de POWERbot. In dat geval moet u een ID of wachtwoord invoeren om een verbinding met internet te kunnen maken.
- ▶ Wegens firewall-problemen is het misschien niet mogelijk om een verbinding met internet te maken op de POWERbot. Neem contact op met uw internetprovider om het probleem op te lossen.
- ▶ Sommige draadloze routers verzenden mogelijk een buitengewoon DNS-adres (Domain Name Server-adres), zelfs als er geen internetverbinding is. Neem in dat geval contact op met de leverancier van de draadloze router en uw internetprovider.
- ▶ Als u nog steeds geen verbinding met internet kunt maken, zelfs nadat u de procedure hebt uitgevoerd die door uw internetprovider wordt aanbevolen, kunt u contact opnemen met een erkend Samsung-servicecentrum.
- ▶ Als uw router geen Wi-Fi-gecertificeerd product is, kan er mogelijk geen verbinding met internet worden gemaakt op de POWERbot.

Samsung Connect-app

De Samsung Connect-app downloaden

- ▶ Download en installeer de Samsung Connect-app via een appstore (Google Play Store, Apple App Store of Samsung Galaxy Apps). Gebruik de trefwoorden "Samsung Connect" om de app te zoeken.

Opmerking

- ▶ Samsung Connect is niet compatibel met tablets en sommige andere mobiele apparaten.
 - Android 6.0 of hoger (minstens 2 GB RAM) is aanbevolen.
- ▶ iPad en sommige andere mobiele apparaten worden mogelijk niet ondersteund.
 - iOS 10.0 of hoger/iPhone 6 of hoger wordt ondersteund.
- ▶ Bezoek de Play Store of de App Store om te zien of uw mobiele apparaat compatibel is met Samsung Connect.
- ▶ De ondersteunde functies kunnen aangepast worden zonder voorafgaande berichtgeving.

Een Samsung-account instellen





- ▶ U dient u aan te melden bij een Samsung-account voordat u de Samsung Connect-app gebruikt.
- ▶ Als u een Samsung-account wilt instellen, kunt u de instructies in de Samsung Connect-app volgen.
- ▶ Als u een Samsung-smartphone hebt, kunt u uw Samsung-account ook toevoegen in de instellingen van uw smartphone. U wordt dan automatisch aangemeld bij uw Samsung-account.

Een apparaat toevoegen aan de Samsung Connect-app

1. Verbind uw smartphone met de draadloze router.
2. Open de Samsung Connect-app op uw smartphone.
3. Als er een bericht wordt weergegeven dat er een nieuw apparaat is gevonden, tikt u op ADD NOW.
 - Als het bericht niet wordt weergegeven, tikt u op de + en selecteert u het apparaat waarmee u verbinding wilt maken in de lijst AVAILABLE DEVICES.
 - Als uw apparaat niet in deze lijst wordt weergegeven, voegt u het apparaat handmatig toe door het apparaattype en het specifieke model te selecteren.
4. [Android] De verbinding met uw apparaat wordt automatisch verwerkt.
 - [iOS] Open de instellingen en selecteer [Robot vacuum] Samsung in de Wi-Fi-lijst.
5. Geef de verificatie op wanneer u hierom wordt gevraagd.
6. [Android] De verbinding met uw draadloze router wordt automatisch verwerkt.
 - [iOS] Open de instellingen en selecteer de draadloze router in de Wi-Fi-lijst.
7. De overige instellingen worden automatisch geconfigureerd. Vervolgens wordt er een nieuwe Device Card toegevoegd.

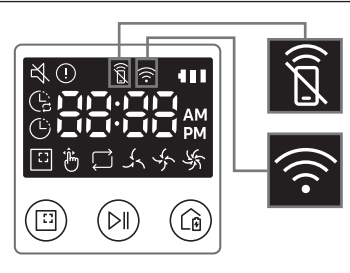
Opmerking

- ▶ Als u de productregistratie niet kunt voltooien, voert u de volgende stappen uit.
 - Probeer de registratieprocedure opnieuw uit te voeren volgens de instructies in de berichten.
 - Controleer of de UPnP-optie van de draadloze router actief is en probeer de registratieprocedure nogmaals.
 - Controleer of de draadloze router in de draadloze modus staat en probeer de registratieprocedure nogmaals.
 - Als u twee of meer POWERbots hebt, schakelt u de andere POWERbots uit en probeert u de POWERbot opnieuw te registreren.
 - Als er een andere draadloze router met dezelfde SSID als uw draadloze router is, mislukt de registratie mogelijk.
- ▶ Indicatielampje Smart Control en Wi-Fi

	Aan	Smart Control is geblokkeerd. (De afstandsbediening kan nog wel worden gebruikt.)	
	Uit	Smart Control kan worden gebruikt.	
	Aan	De POWERbot is verbonden met de draadloze router.	
	Uit	De POWERbot probeert verbinding te maken met de draadloze router.	

- ▶ Wanneer Smart Control is geblokkeerd, kunt u de POWERbot niet bedienen via uw smartphone.
- ▶ Als de POWERbot en uw smartphone niet zijn verbonden met dezelfde draadloze router, is het mogelijk dat de reacties vertraagd optreden door de netwerk omgeving.

Samsung Connect-app

Software-update

- ▶ Wanneer de POWERbot wordt opgeladen via het dockingstation, maakt de POWERbot verbinding met de server om te controleren of er software beschikbaar is. Als er nieuwe software beschikbaar is, wordt deze automatisch door de POWERbot gedownload en bijgewerkt.
- ▶ Als "UP" wordt weergegeven op het display terwijl de POWERbot wordt opgeladen, geeft dit aan dat er een update wordt uitgevoerd. Wacht tot de update is voltooid voordat u de POWERbot gebruikt.

De Samsung Connect-app gebruiken

- ▶ Als u op de apparaatkaart in de Samsung Connect-app tikt, wordt de invoegtoepassing voor uw apparaat gestart.

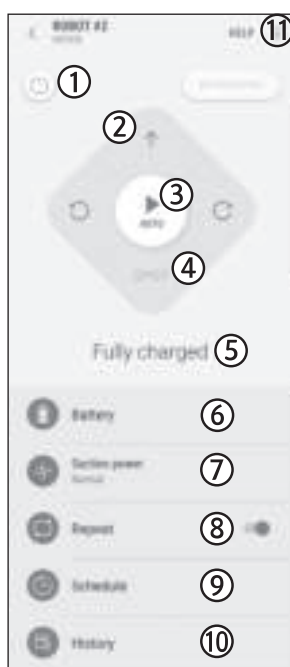

1. Aan/uit
2. Richtingstoetsen voor handmatig reinigen (vooruit, linksom, rechtsom)
3. Automatisch reinigen (start/stop)
4. Lokaal reinigen
5. Huidige status
6. Status batterij
7. Zuigkracht
8. Herhalen (aan/uit)
9. Schema (eenmalig/dagelijks)
 - De huidige tijd van het apparaat wordt gesynchroniseerd wanneer de schema-instellingen worden geopend.
 - Een geprogrammeerde reiniging wordt alleen gestart wanneer het apparaat zich aan het dockingstation bevindt.
10. Reinigingsgeschiedenis
11. Instellingen > Gesproken handleiding

Opmerkingen en waarschuwingen

Opladen

Opmerking

- ▶ Als u de batterij tijdens het opladen oververhit raakt, kan het opladen langer duren.
- ▶ Wanneer er niet automatisch wordt opgeladen, gaat u als volgt te werk:
 - Schakel de noodstop-schakelaar (aan de onderzijde van de POWERbot) uit en weer in.
 - Trek de stekker van het dockingstation uit het stopcontact en steek deze er vervolgens weer in.
 - Trek de stekker van het dockingstation uit het stopcontact en controleer of er zich vuil op de oplaadcontactpunten bevindt. Reinig de POWERbot en de oplaadcontactpunten van het dockingstation met een droge doek of lap.
 - Controleer of er zich obstakels, zoals reflecterende objecten en stoelen in de buurt van het dockingstation bevinden.
- ▶ Als de POWERbot niet wordt aangesloten op het dockingstation, lopen de batterijen vanzelf leeg.
 - Probeer de POWERbot opgeladen te houden aan het dockingstation. (Schakel de noodstop-schakelaar echter uit en trek de stekker van het dockingstation uit het stopcontact als u het huis voor langere tijd verlaat, bijvoorbeeld als u op vakantie of op zakenreis gaat.)

Gebruiken

Opmerking

- ▶ De POWERbot kan tijdens het reinigen achter drempels enzovoort blijven steken.
 - Als u de werkzaamheden opnieuw wilt starten, schakelt u de noodstop-schakelaar uit, verplaatst u de POWERbot naar een gebied waar deze zich gemakkelijk kan verplaatsen en schakelt u het apparaat weer in.

- ▶ De POWERbot kan moeilijk te bereiken plaatsen, zoals hoeken en de ruimte tussen de muur en de bank niet volledig reinigen.
 - Gebruik een andere reinigingsmethode om deze locaties regelmatig te reinigen.
- ▶ De POWERbot kan geen grote stukken vuil opzuigen. Het is dus mogelijk dat er vuil op de vloer achterblijft nadat deze is gereinigd.
 - Gebruik een andere reinigingsmethode om deze locaties regelmatig te reinigen.
- ▶ Als de POWERbot is uitgeschakeld, kan deze niet worden ingeschakeld via de aan-uittoets [Power] op de afstandsbediening. Houd de toets [Start/Stop] op de POWERbot ingedrukt.
- ▶ U kunt de modus Lokaal reinigen niet selecteren en door de POWERbot laten uitvoeren wanneer deze wordt opgeladen.
- ▶ Als u op de toets Handmatig reinigen / Lokaal reinigen drukt tijdens het opladen, wordt de POWERbot losgekoppeld van het dockingstation en in de modus Stand-by gezet.

Reiniging en onderhoud

Opmerking

- ▶ Als u de stofopvangbak en het filter met water hebt gereinigd
 - Stofopvangbak: veeg de stofopvangbak volledig droog.
 - Filter: laat het filter volledig in de schaduw drogen voordat u het opnieuw gebruikt.
- ▶ Wanneer u het automatische schuifdeksel gaat reinigen, moet u het deksel er niet te hard uittrekken.

Let op

- ▶ Let op uw vingers wanneer u het filter verwijdert of terugplaatst, aangezien ze bekneld kunnen raken in de opening van de stofopvangbak.

Opmerkingen en waarschuwingen

- ▶ Om te voorkomen dat de POWERbot verstopt raakt, moet u opletten dat er geen tandenstokers, wattenstaafjes enzovoort worden opgezogen.
- ▶ Als het vuil moeilijk van de borstel te verwijderen is, neemt u contact op met een erkend Samsung-servicecentrum.
- ▶ Aangezien de borstel tijdens het reinigen van de vloer vuil verwijdert, is het mogelijk dat er zich ander materiaal, zoals draden en lange haren aan de borstel hecht. Controleer en reinig deze regelmatig voor de beste reinigingsresultaten.
- ▶ Als een borstel of borstelklep na het onderhoud niet op de juiste manier wordt teruggeplaatst, kan dit krassen op de vloer veroorzaken of kan het apparaat beschadigd raken. Plaats deze daarom op de juiste manier terug volgens de onderhoudsinstructies.

Over de batterij

Opmerking

- ▶ Koop uw batterijen bij erkende Samsung-centra en controleer vooraf het symbool () op de batterij en de modelnaam.
- ▶ Deze batterij is exclusief voor de Samsung Electronics POWERbot. Niet voor andere producten gebruiken.
- ▶ Haal de batterij niet uit elkaar en breng geen modificaties aan.
- ▶ Stel de batterij niet bloot aan vuur en verwarm deze niet.
- ▶ Raak de oplaadcontacten (+, -) niet aan met metalen objecten.
- ▶ Bewaar de batterij binnenshuis (bij 0 °C - 40 °C).
- ▶ Als de batterijen niet goed werken, haal deze dan niet uit elkaar. Neem contact op met het dichtstbijzijnde Samsung-servicecentrum.

- ▶ Naarmate de batterij vaker is gebruikt, zal de oplaadtijd en gebruikstijd van de batterij afnemen. Wanneer de levensduur van de batterij is overschreden en deze niet meer goed oplaadt, laat u de batterij bij een Samsung-servicecentrum vervangen.
- ▶ De batterijgarantie geldt voor een periode van 6 maanden na de aankoopdatum.

Over de IrDA-sensor

Let op

- ▶ De overdracht van het infraroodsignaal verloopt mogelijk minder soepel op locaties met halogeenlicht of in de buitenlucht.
- ▶ De POWERbot maakt gebruik van 3 soorten infraroodapparaten. De apparaten hebben allemaal een ander prioriteitsniveau. Het kan zijn dat een apparaat niet werkt als het signaal ervan wordt verdrongen door een apparaat met een hogere prioriteit.
 - Prioriteit van infraroodsignalen Smart Control > dockingstation
- ▶ Wanneer er verschillende infraroodsignalen in een kleine ruimte of op korte afstand van elkaar worden gebruikt, kunnen de signalen elkaar storen en ervoor zorgen dat de apparaten niet naar behoren functioneren.
- ▶ Als er meerdere POWERbots tegelijk worden gebruikt, kunnen er storingen optreden door interferentie van de infrarode signalen.

Informatiecodes

<SR1*M701***-serie>

- 1 Onderstaande drie indicatielampjes knippen met een informatiecodealarm.
- 2 Schakel de noodstopshakelaar uit, lees onderstaande instructies en voer de desbetreffende actie uit
- 3 De informatiecode verdwijnt wanneer u de noodstopshakelaar inschakelt

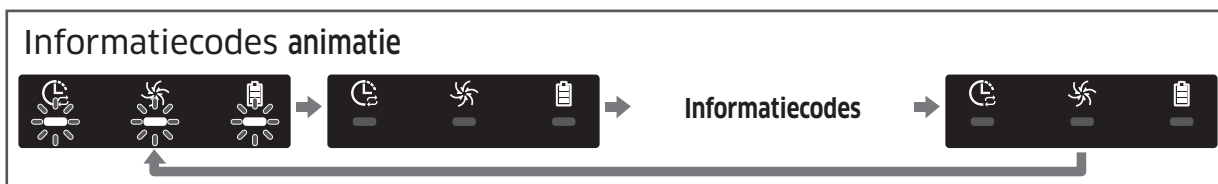

Informatiecodes	Controleren
	De POWERbot is tijdens het verplaatsen vast komen te zitten. ▶ Schakel de noodstopshakelaar uit en verplaats de POWERbot naar een andere plek om te reinigen.
	Vastgeraakt vuil in de borstel. ▶ Schakel de noodstopshakelaar uit en verwijder het vuil uit de borstel.
	Vastgeraakt vuil in het linkerrijwiel. ▶ Schakel de noodstopshakelaar uit en verwijder het vuil uit het rijwiel.
	Vastgeraakt vuil in het rechterrijwiel. ▶ Schakel de noodstopshakelaar uit en verwijder het vuil uit het rijwiel.
	De bumpersensor moet worden gecontroleerd. ▶ Schakel de noodstopshakelaar uit en vervolgens weer in. ▶ Als de informatiecode niet verdwijnt, controleert u of er iets vastzit tussen de bumper en de behuizing zelf. Trek in dat geval lichtjes aan de bumper om het obstakel te verwijderen.
	Ophoping van vuil op de obstakelsensor. ▶ Schakel de noodstopshakelaar uit en reinig de sensor aan de voor- en achterkant met een zachte doek.
	Ophoping van vuil op de steiltesensor. ▶ Schakel de noodstopshakelaar uit en reinig de steiltesensor met een zachte doek.
	De hoofd-PCB moet worden gecontroleerd. ▶ Schakel het product uit en weer in. Als hetzelfde probleem herhaaldelijk optreedt, moet er een servicecontrole worden uitgevoerd.

Informatiecodes

<SR1*M702***-, SR1*M703***-, SR2*M70****-serie>

1 Onderstaande informatiecode wordt weergegeven met een foutalarm.

2 Schakel de noodstopchakelaar uit, lees onderstaande instructies en voer de desbetreffende actie uit

3 De informatiecode verdwijnt wanneer u de noodstopchakelaar inschakelt

Informatiecodes	Controleren
	De POWERbot is tijdens het verplaatsen vast komen te zitten. ▶ Schakel de noodstopchakelaar uit en verplaats de POWERbot naar een andere plek om te reinigen.
C 01	Vastgeraakt vuil in de borstel. ▶ Schakel de noodstopchakelaar uit en verwijder het vuil uit de borstel.
C 02	Vastgeraakt vuil in het linkerrijwiel. ▶ Schakel de noodstopchakelaar uit en verwijder het vuil uit het rijwiel.
C 03	Vastgeraakt vuil in het rechterrijwiel. ▶ Schakel de noodstopchakelaar uit en verwijder het vuil uit het rijwiel.
C 05	De bumpersensor moet worden gecontroleerd. ▶ Schakel de noodstopchakelaar uit en vervolgens weer in. ▶ Als de informatiecode niet verdwijnt, controleert u of er iets vastzit tussen de bumper en de behuizing zelf. Trek in dat geval lichtjes aan de bumper om het obstakel te verwijderen.
C 06	Ophoping van vuil op de obstakelsensor. ▶ Schakel de noodstopchakelaar uit en reinig de sensor aan de voor- en achterkant met een zachte doek.
C 07	Ophoping van vuil op de steiltesensor. ▶ Schakel de noodstopchakelaar uit en reinig de steiltesensor met een zachte doek.
C 11	De hoofd-PCB moet worden gecontroleerd. ▶ Schakel het product uit en weer in. Als hetzelfde probleem herhaaldelijk optreedt, moet er een servicecontrole worden uitgevoerd.

Problemen oplossen

Symptoom	Controleren
<p>De POWERbot werkt helemaal niet.</p>	<ul style="list-style-type: none"> ▶ Controleer of de noodstop-schakelaar is ingeschakeld. ▶ Controleer of alle pictogrammen worden weergegeven op het display. ▶ Controleer of de batterij van de POWERbot leeg is. <ul style="list-style-type: none"> - Wanneer "Lo" wordt weergegeven, plaatst u de POWERbot aan het dockingstation om op te laden. - Wanneer het batterijlampje knippert, plaatst u de POWERbot handmatig aan het dockingstation om op te laden. (Alleen bij de SR1*M701***-serie) ▶ Vervang de batterijen (type AAA) wanneer de afstandsbediening niet werkt.
<p>De POWERbot is tijdens het reinigingsproces gestopt.</p>	<ul style="list-style-type: none"> ▶ Wanneer "Lo" wordt weergegeven op het display, plaatst u de POWERbot aan het dockingstation om op te laden. ▶ Wanneer het batterijlampje knippert, plaatst u de POWERbot handmatig aan het dockingstation om op te laden. (Alleen bij de SR1*M701***-serie) ▶ Wanneer de POWERbot wordt geblokkeerd door een obstakel, zoals een snoer of drempel, tilt u het apparaat op om het obstakel te omzeilen. <ul style="list-style-type: none"> - Als er stoffen of draden in het rijwiel verwickeld zijn geraakt, schakelt u de noodstop-schakelaar uit en verwijdert u de stoffen of draden voordat u het gebruik van het apparaat hervat.
<p>Zuigkracht is zwak.</p>	<ul style="list-style-type: none"> ▶ Wanneer de stofopvangbak te vol is, kan de zuigkracht afnemen. Schakel de noodstop-schakelaar uit en leeg de stofopvangbak. ▶ Als de zuigopening (aan de onderzijde van de POWERbot) wordt geblokkeerd door vuil of ander materiaal, schakelt u de noodstop-schakelaar uit en verwijdert u het materiaal. ▶ Wanneer er plotseling meer geluid wordt geproduceerd, schakelt u de noodstop-schakelaar uit en leegt u de stofopvangbak.
<p>De POWERbot kan het dockingstation niet vinden.</p>	<ul style="list-style-type: none"> ▶ Controleer of er sprake is van een stroomstoring of dat de stekker uit het stopcontact is getrokken. ▶ Verwijder alle obstakels rond het dockingstation die er mogelijk voor kunnen zorgen dat de POWERbot niet kan terugkeren naar het dockingstation. ▶ Wanneer er zich vuil of ander materiaal op de oplaadcontactpunten bevindt, kan dit van invloed zijn op het oplaadproces. Reinig de oplaadcontactpunten.
<p>De POWERbot begint plotseling in diagonale richting te reinigen.</p>	<ul style="list-style-type: none"> ▶ Controleer of het dockingstation in het geval van een houten vloer in het verlengde van de nerven is geplaatst. ▶ De POWERbot reinigt mogelijk in een diagonale richting omdat dit de kortste route naar een ander gebied is. Het apparaat verplaatst zich mogelijk ook in een diagonale richting als er onder die hoek contact is geweest met een obstakel, als het apparaat onder die hoek is opgeladen bij het dockingstation, of omdat dit in de richting van de nerven van de houten vloer of de voegen van de tegelvloer is.
<p>Gericht reinigen werkt niet.</p>	<ul style="list-style-type: none"> ▶ Als u de rode stip rechtstreeks op de POWERbot richt, beweegt deze zich mogelijk niet in de gewenste richting. <ul style="list-style-type: none"> - Richt de rode stip binnen 0,5 m van de POWERbot op de vloer. ※ Gebruik de functie Gericht reinigen niet in direct zonlicht, bij fel licht of op donkere vloeren.

Problemen oplossen

Symptoom	Controleren
Ik heb de Samsung Connect-app geïnstalleerd, maar de POWERbot kan geen verbinding maken.	▶ U kunt het product gebruiken nadat verbinding is gemaakt tussen de draadloze router en de POWERbot door middel van Easy-Setup.
Ik kan me niet aanmelden bij mijn Samsung-account.	▶ Controleer uw gebruikersnaam en wachtwoord op het scherm van uw Samsung-account.
Er verschijnt een bericht dat er een fout is opgetreden tijdens Easy-Setup.	▶ Er kan sprake zijn van een tijdelijke storing in verband met de afstand tot de draadloze router of door andere obstakels. Probeer het later nog een keer.
De producten werken niet, ondanks dat een normale verbinding met de POWERbot aanwezig is op de smartphone.	▶ Schakel de Samsung Connect-app uit en start deze opnieuw, of verbreek de verbinding tussen de smartphone en de draadloze router en maak een nieuwe verbinding. Of schakel de stroomtoevoer naar de POWERbot uit en weer aan, wacht een minuut of langer en voer de Samsung Connect-app opnieuw uit.
De functies van de Samsung Connect-app werken niet.	▶ Controleer of de functie voor het vergrendelen van de Smart Control op de POWERbot is ingeschakeld. (Wanneer de Smart Control is vergrendeld, is het Wi-Fi-indicatielampje uitgeschakeld.)
De Samsung Connect Robotstofzuiger-app kan niet worden opgestart.	▶ Controleer of de POWERbot is verbonden met de draadloze router.
De POWERbot is niet verbonden met Wi-Fi.	▶ Controleer de status van de draadloze router.
De functie Slimme vermogensregeling werkt op een normale vloer.	▶ Controleer of de vloer niet oneven is; dan werkt de POWERbot met de behuizing enigszins opgetild. ▶ Controleer of er vastgeraakt vuil op de steiltesensor zit, onder op de POWERbot. ▶ Controleer of de vloer donker is.
De functie Slimme vermogensregeling werkt niet.	▶ Als de POWERbot een vloerkleed met korte vezels en een heldere kleur reinigt, kan deze het vloerkleed als vloer zien en in dat geval werkt de functie Slimme vermogensregeling niet.
De functie Reinigen in hoeken werkt niet.	▶ Als de POWERbot de muur niet herkent, werkt de functie Reinigen in hoeken mogelijk niet. - Indien er een obstakel van reflecterend materiaal voor de muur staat - Indien de muur zelf is gemaakt van reflecterend materiaal - Indien de muur een donkere kleur heeft
De functie Reinigen in hoeken is geactiveerd hoewel er geen muur of hoek is.	▶ Controleer of er zich kleine obstakels bevinden in een smalle ruimte. ▶ Wanneer de POWERbot het voorste obstakel als een muur herkent, kan de functie Reinigen in hoeken worden geactiveerd.
De functie Reinigen in hoeken is geactiveerd ook al is de POWERbot niet in de buurt van een muur of hoek.	▶ Wanneer het door de POWERbot gedetecteerde aantal graden van een hoek hoog is, kan de functie Reinigen in hoeken worden geactiveerd zonder dat er een muur of hoek in de buurt is.

* Samsung Electronics verklaart hierbij dat het type radio toestel voldoet aan Richtlijn 2014/53/EU. De volledige tekst van de EG-Conformiteitsverklaring vindt u op deze website: De officiële Conformiteitsverklaring vindt u op <http://www.samsung.com>, ga naar Ondersteuning > Productondersteuning zoeken en voer de modelnaam in.

Symptoom	Controleren
Samsung Connect-app kan niet worden geïnstalleerd.	<ul style="list-style-type: none"> ▶ De Samsung Connect-app kan worden gebruikt in Android 6.0 of hoger en iOS 10 of hoger. ▶ De door de Samsung Connect-app ondersteunde versie van een besturingssysteem kan later worden gewijzigd. ▶ Voor geroote smartapparaten worden de standaardinstallatie en het standaardgebruik niet gegarandeerd.
Er wordt een bericht weergegeven dat de productregistratie is mislukt.	<ul style="list-style-type: none"> ▶ Volg de instructies in de pop-upberichten om de procedure voor de productregistratie opnieuw uit te voeren. ▶ Raadpleeg "De draadloze router instellen" in de gebruiksaanwijzing. ▶ Raadpleeg de stappen voor het uitvoeren van de productregistratie in het gedeelte "Een apparaat toevoegen aan de Samsung Connect-app" in de gebruiksaanwijzing. ▶ Wanneer de productregistratie opnieuw mislukt, stelt u de POWERbot en smartphone opnieuw in, voert u de Samsung Connect-app opnieuw uit en probeert u de productregistratie opnieuw. ▶ U dient hetzelfde Samsung-account te gebruiken voor aanmelding bij de app en productregistratie. ▶ Alle gebruikers moeten het Samsung-account gebruiken dat is uitgegeven door hetzelfde land.
Ondanks dat tijdens de productregistratie volgens de instructies de knop Opladen ingedrukt wordt gehouden, wordt de volgende stap niet weergegeven.	<ul style="list-style-type: none"> ▶ Houd de knop Opladen ingedrukt totdat er een piepton wordt weergegeven. ▶ Als de volgende stap niet binnen enkele seconden wordt weergegeven, drukt u nogmaals op de knop Opladen.
Tijdens de productregistratie kan de draadloze router niet worden gevonden.	<ul style="list-style-type: none"> ▶ Annuleer de productregistratie, voer de Samsung Connect-app opnieuw uit en probeer de productregistratie opnieuw.
Tijdens de productregistratie is het AP-wachtwoord 111122222 niet juist ingevoerd.	<ul style="list-style-type: none"> ▶ Houd "[Robot Vacuum] Samsung" in de netwerkl lijst ingedrukt en verwijder het netwerk om het wachtwoord te initialiseren.
Tijdens de productregistratie is het wachtwoord van de draadloze router niet juist ingevoerd.	<ul style="list-style-type: none"> ▶ Annuleer de productregistratie, voer de Samsung Connect-app opnieuw uit en probeer de productregistratie opnieuw. ▶ Houd de gewenste draadloze router in de netwerkl lijst ingedrukt en verwijder het netwerk om het wachtwoord te initialiseren.
Er is geen verbinding tussen de Samsung Connect-app en de POWERbot, hoewel de productregistratie is voltooid.	<ul style="list-style-type: none"> ▶ Vernieuw het scherm en wacht enkele ogenblikken af. ▶ Voer de Samsung Connect-app opnieuw uit. ▶ Controleer of er een probleem met de internetverbinding is. Met name een firewall kan de standaardwerking onderbreken.

Problemen oplossen

Symptoom	Controleren
De verbinding tussen de Samsung Connect-app en de POWERbot wordt plotseling verbroken tijdens een normale werking van de app.	<ul style="list-style-type: none">▶ Als de POWERbot zich op enige afstand van een draadloze router bevindt, kan de verbinding worden onderbroken.▶ Stel de POWERbot en de smartphone opnieuw in en controleer de verbinding.▶ Als de verbinding regelmatig wordt onderbroken, voert u de productregistratie opnieuw uit.▶ Wanneer de SSID of het wachtwoord van een draadloze router wordt gewijzigd, voert u de productregistratie opnieuw uit.
De bediening via de Samsung Connect-app werkt niet omdat de functie voor de afstandsbediening is uitgeschakeld.	<ul style="list-style-type: none">▶ De functie voor de afstandsbediening heeft de status Uitgeschakeld. Schakel de functie voor de afstandsbediening in met behulp van de afstandsbediening.

Waarschuwingen over de batterij



Verwijder de batterij in dit product niet zelf, en doe er ook geen pogingen toe. Als de batterij moet worden vervangen, neemt u contact op met uw serviceprovider of een onafhankelijke, erkende deskundige. **Deze instructies zijn opgesteld om uitsluitend te worden gebruikt door uw serviceprovider en onafhankelijke, erkende deskundigen.**

VERWIJDER VOOR UW EIGEN VEILIGHEID DE BATTERIJ NIET ZELF, DOE ER OOK GEEN POGINGEN TOE EN WERP DE BATTERIJ OOK NIET IN HET VUUR. HAAL DE BATTERIJ NIET UIT ELKAAR, VERPULVER DEZE NIET EN MAAK ER GEEN GATEN IN.

Hoe u de batterij verwijdert

Haal de POWERbot uit de batterijlader/het dockingstation alvorens deze te demonteren.

U dient voor uw eigen veiligheid de POWERbot uit te schakelen alvorens deze te demonteren.

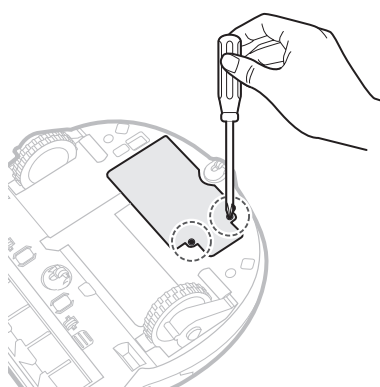

1 Leg de POWERbot neer, keer deze om en verwijder 2 schroeven.

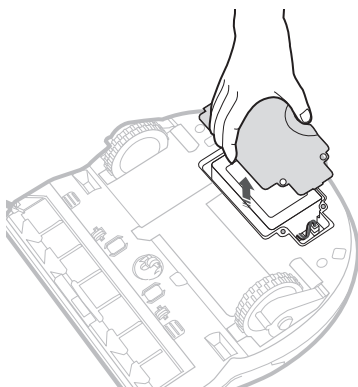

2 Verwijder het deksel van de stofopvangbak.

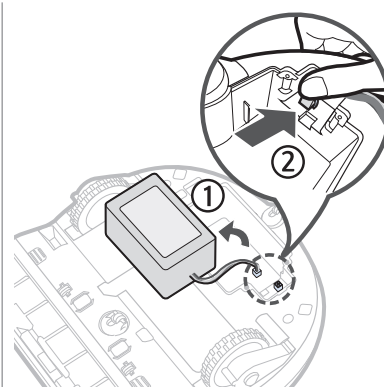

3 Neem de batterij uit de opening en koppel de aansluiting los.



Correcte verwijdering van de batterij in dit product

(Van toepassing in landen waar batterijen gescheiden worden ingezameld.)

De markering op de batterij, handleiding of verpakking geeft aan dat de batterij in dit product niet met het huishoudelijk afval mag worden meegegeven. Waar aangeduid geven de chemische symbolen Hg, Cd of Pb aan dat de batterij kwik, cadmium en lood bevat in een hogere concentratie dan EU-richtlijn 2006/66.

De batterij in dit product kan niet door de gebruiker worden vervangen. Voor informatie over de vervanging ervan neemt u contact op met uw serviceprovider. Probeer de batterij niet te verwijderen en werp deze niet in het vuur. Haal de batterij niet uit elkaar, verpulver deze niet en maak er geen gaten in. Als u van plan bent dit product weg te werpen, zal de afvalverwerker de juiste maatregelen nemen om het product te recyclen en verwerken, ook voor wat betreft de batterij

Open Source-kennisgeving

De software bij dit product bevat open source-software. U kunt tot drie jaar na de laatste verzending van dit product de volledige bijbehorende broncode verkrijgen door een e-mail te sturen naar <mailto:oss.request@samsung.com>.

Het is ook mogelijk de volledige bijbehorende code op een fysiek medium, zoals een cd-rom, te verkrijgen. Hiervoor betaalt u een minimaal bedrag.

De URL http://opensource.samsung.com/opensource/VR7000_A20_TZ/seq/0 verwijst naar de downloadpagina van de beschikbaar gestelde broncode en informatie over de opensourcelicentie voor dit product. Dit aanbod geldt voor iedereen die deze informatie heeft ontvangen.



Specificaties

<SR1*M70****-serie>

Classificatie	Item	Gedetailleerde informatie		
		SR1*M701***	SR1*M702*** / SR1*M703***	
Mechanische specificaties (POWERbot)	Afmetingen (D x H x B)	340 mm x 97 mm x 348 mm		
	Gewicht	4 kg		
	Sensor	Plafondvormherkenning (Visionary Mapping plus TM)		
	Type toetsen op de POWERbot	Tiptoets		
Energiespecificaties	Voltage	100-240 V, 50 Hz/60 Hz		
	Stroomverbruik	80 W		
	Batterijspecificaties	21,6 V/ 38,8 Wh		
Reinigen	Type opladen	Automatisch/handmatig opladen		
	Reinigingsmodus	Automatisch, Lokaal, Dagelijks schema	Automatisch, Lokaal, Herhalen, Handmatig, Eenmalig en Dagelijks schema	
	Oplaadduur	Circa 240 minuten		
	Reinigingstijd (bij een harde vloer)	Turbomodus	Circa 30 minuten	
		Normale modus	Circa 60 minuten	
Wi-Fi	Frequentiebereik	2412 - 2472 MHz		
	Vermogen zender (max)	20 dBm		

<SR2*M70****-serie>

Classificatie	Item	Gedetailleerde informatie		
		SR1*M701***	SR1*M702*** / SR1*M703***	
Mechanische specificaties (POWERbot)	Afmetingen (D x H x B)	340 mm x 97 mm x 348 mm		
	Gewicht	4,3 kg		
	Sensor	Plafondvormherkenning (Visionary Mapping plus TM)		
	Type toetsen op de POWERbot	Tiptoets		
Energiespecificaties	Voltage	100-240 V, 50 Hz/60 Hz		
	Stroomverbruik	130 W		
	Batterijspecificaties	21,6 V/ 77,8 Wh		
Reinigen	Type opladen	Automatisch/handmatig opladen		
	Reinigingsmodus	Automatisch, Lokaal, Herhalen, Handmatig, Eenmalig en Dagelijks schema		
	Oplaadduur	Circa 160 minuten		
	Reinigingstijd (bij een harde vloer)	Turbomodus	Circa 30 minuten	
		Normale modus	Circa 60 minuten	
Stille modus		Circa 90 minuten		
Wi-Fi	Frequentiebereik	2412 - 2472 MHz		
	Vermogen zender (max)	20 dBm		

* Ter verbetering van het product kunnen ontwerp en specificaties van het product zonder voorafgaande kennisgeving worden gewijzigd.

* De oplaad- en reinigingstijd kunnen enigszins afwijken, afhankelijk van de gebruiksomstandigheden.

SAMSUNG



POWERbot

Manuel d'utilisation

Série SR1*M70****, SR2*M70****

- Avant d'utiliser cet appareil, veuillez lire attentivement les instructions.
- Utilisation en intérieur uniquement.



SAMSUNG

Sommaire

03 Consignes de sécurité

08 Installation

Accessoires / Remarque pour l'installation

10 Mise en charge

Charge automatique / Recharge / Batterie faible (Lo)

12 Utilisation du POWERbot

Mise sous/hors tension / Sélection des modes de nettoyage / Utilisation des fonctions spéciales de nettoyage

15 Installation du dispositif de protection virtuelle

Nomenclature des composants du dispositif de protection virtuelle / Insertion des piles

17 Utilisation de la télécommande

20 Nom de chaque pièce

Partie supérieure / Partie inférieure / Écran

22 Réglage de l'heure/du programme

Réglage de l'heure / Réglage du programme

25 Nettoyage et entretien

Nettoyage du réservoir de poussière / Nettoyage des capteurs et de la caméra / Nettoyage de la brosse et du volet obturateur automatique / Nettoyage de la roue d'entraînement

27 Application Samsung Connect

31 Remarques et mises en garde

Mise en charge / Utilisation / Nettoyage et entretien / À propos de la batterie / À propos du capteur infrarouge

33 Codes d'information

35 Dépannage

39 Avertissements concernant la batterie

Comment retirer la batterie

40 Annonce de logiciel open source

41 Caractéristiques techniques

Consignes de sécurité

CONSIGNES DE SÉCURITÉ





- Avant d'utiliser cet appareil, veuillez lire attentivement ce manuel et le conserver pour toute référence ultérieure.



- Les instructions d'utilisation suivantes concernent plusieurs modèles ; il est donc possible que les caractéristiques de votre aspirateur soient légèrement différentes de celles spécifiées dans ce manuel.

SYMBOLES ATTENTION/AVERTISSEMENT UTILISÉS

	Indique un danger de mort ou de blessure grave.
	Indique un risque de blessure ou de dégât matériel.

AUTRES SYMBOLES UTILISÉS

	Indique que le texte associé contient des informations importantes supplémentaires.
--	---

- Pour plus d'informations sur les engagements de Samsung en matière d'environnement et les obligations légales spécifiques à l'appareil (par ex. REACH), consultez le site Web : samsung.com/uk/aboutsamsung/samsungelectronics/corporatecitizenship/data_corner.htm

Consignes de sécurité

CONSIGNES IMPORTANTES DE SÉCURITÉ

Lors de l'utilisation d'un appareil électrique, des précautions de base doivent être prises, notamment :

LISEZ TOUTES LES INSTRUCTIONS AVANT D'UTILISER VOTRE POWERbot.

Débranchez l'appareil de la prise lorsqu'il n'est pas utilisé ou avant toute opération d'entretien.

AVERTISSEMENT : pour limiter tout risque d'incendie, d'électrocution ou de blessures :

GÉNÉRALITÉS

- Utilisez cet appareil uniquement tel qu'indiqué dans le présent guide.
- Ne faites pas fonctionner le POWERbot ou le chargeur de batterie / la base si celui-ci ou celle-ci est endommagé(e) de quelque manière que ce soit.
- Si l'aspirateur fonctionne anormalement, a reçu un choc, a été endommagé, laissé à l'extérieur ou plongé dans l'eau, retournez-le au centre d'assistance clientèle.
- Ne manipulez pas le chargeur de batterie / la base ou le POWERbot si vous avez les mains mouillées.
- Utilisez-le uniquement à l'intérieur et sur des surfaces sèches.
- Cet appareil n'est pas destiné à être utilisé par des enfants de moins de 8 ans ou des personnes ayant des capacités physiques, sensorielles ou mentales réduites, ou un manque d'expérience et de connaissances, à moins qu'elles soient surveillées ou qu'elles aient reçu les instructions nécessaires concernant l'utilisation sécurisée de cet appareil et qu'elles comprennent les dangers impliqués. Les enfants ne doivent pas jouer avec l'appareil. Le nettoyage et l'entretien de l'appareil ne doivent pas être effectués par des enfants sans surveillance.

Chargeur de batterie / Base

- N'utilisez pas la prise polarisée avec une prise murale ou une rallonge non-polarisée.
- N'utilisez pas l'appareil à l'extérieur ni sur des surfaces mouillées.
- Débranchez le chargeur de batterie / la base de la prise lorsqu'il / elle n'est pas utilisé(e) ou avant toute opération d'entretien.
- Utilisez uniquement le chargeur de batterie / la base fourni(e) par le fabricant pour recharger l'appareil.
- N'utilisez pas de cordon ou de prise endommagé(e) ni de prise murale mal fixée.
- Ne tirez pas sur le cordon ; ne soulevez pas l'appareil par le cordon ; n'utilisez pas le cordon comme poignée ; ne fermez pas la porte sur le cordon ; ne tirez pas le cordon sur des rebords ou des angles coupants. Maintenez le cordon éloigné des surfaces chauffées.

- N'utilisez pas de rallonges ni de prises murales ayant une intensité maximale admissible inadéquate.
- Ne débranchez pas l'appareil en tirant sur le cordon. Pour débrancher, tenez la prise et non le cordon.
- Ne détériorez pas les batteries et ne les faites pas brûler car elles risquent d'exploser à des températures élevées.
- N'essayez pas d'ouvrir le chargeur de batterie / la base. Les réparations doivent être effectuées uniquement par un technicien qualifié du centre d'assistance clientèle.
- N'exposez jamais le chargeur de batterie / la base à des températures élevées et évitez tout contact avec l'humidité.

POWERbot

- N'aspirez jamais d'objets pointus ou tranchants tels que des morceaux de verres, des clous, des vis, des pièces de monnaie, etc.
- N'utilisez pas l'appareil sans filtre. Pour les opérations de maintenance, n'insérez jamais vos doigts ou des objets dans le compartiment du ventilateur au cas où l'appareil se remettrait accidentellement en marche.
- N'insérez aucun objet dans les ouvertures. N'utilisez pas l'appareil si l'une des ouvertures est obstruée ; nettoyez régulièrement les ouvertures pour éliminer toute trace de poussière, peluches, cheveux, ou toute autre chose risquant d'empêcher le passage de l'air.
- N'aspirez jamais de matière toxique (javel, ammoniacale, produit de débouchage, etc.).
- N'aspirez jamais d'objets en train de brûler ou de fumer, tels que des cigarettes, des allumettes ou des cendres chaudes.
- N'aspirez jamais de liquides inflammables ou combustibles tels que de l'essence et n'utilisez jamais l'appareil si de tels liquides risquent d'être présents.
- Les lieux avec des bougies ou lampes de bureau posées sur le sol.
- Les lieux où des feux sont laissés sans surveillance (feu ou braises).
- Les lieux avec présence d'alcool distillé, de diluant, de cendriers avec cigarettes allumées, etc.
- N'utilisez pas le POWERbot dans un espace clos rempli de vapeurs de peinture à l'huile, de diluant, de substances antimites, de poussières inflammables et autres vapeurs explosives ou toxiques.
- Des fuites de batterie peuvent se produire suite à un usage intensif ou à des températures extrêmes. En cas de contact du liquide avec la peau, rincez abondamment à l'eau. En cas de contact du liquide avec les yeux, rincez immédiatement à l'eau claire pendant 10 minutes minimum. Consultez un médecin rapidement.

Consignes de sécurité



AVERTISSEMENT

À propos de l'alimentation

- ▶ Veillez à éviter tout risque d'électrocution ou d'incendie.
 - N'endommagez pas le cordon d'alimentation.
 - Ne tirez pas trop fort sur le cordon d'alimentation et ne touchez jamais la fiche d'alimentation avec les mains mouillées.
 - Veillez à utiliser uniquement une source d'alimentation de 100 à 240 V ~ et n'utilisez jamais de multiprise pour alimenter plusieurs appareils en même temps. (Ne laissez pas le cordon traîner sur le sol.)
 - N'utilisez pas de cordon ou de fiche d'alimentation endommagé(e) ou de prise électrique mal fixée.
- ▶ Retirez toute poussière ou corps étranger présent sur la broche ou sur la pièce de contact de la fiche d'alimentation.
 - Risque de choc électrique ou de dysfonctionnement.



AVERTISSEMENT

Avant l'utilisation

- ▶ N'utilisez pas le POWERbot à proximité de matériaux combustibles.
 - Endroits à proximité d'une bougie, d'une lampe de bureau, d'une cheminée ou de matières combustibles (essence, alcool, diluants, etc.).
- ▶ Le POWERbot est destiné à une utilisation domestique. Par conséquent, veillez à ne pas l'utiliser dans un grenier, un sous-sol, un garde-meuble, un bâtiment industriel, en extérieur, dans des endroits humides (salle de bain, buanderie), sur une table ou des étagères.
 - Cela risque d'endommager le POWERbot ou d'entraîner un dysfonctionnement.
- ▶ Assurez-vous que le POWERbot ne traverse ou n'entre en contact avec aucun type de substance liquide.
 - Cela risque de gravement endommager le POWERbot et de contaminer d'autres zones si les roues touchent le liquide.

- ▶ Ne renversez aucune substance liquide sur la base.
 - Risque d'incendie ou d'électrocution.
- ▶ N'utilisez pas la base à d'autres fins que celles prévues pour cet appareil.
 - Risque d'incendie ou d'endommagement grave de la base.
- ▶ Pour votre sécurité, veillez à ce que le capteur d'escarpement soit toujours propre.



AVERTISSEMENT

Pendant l'utilisation

- ▶ Si le POWERbot produit des sons et des odeurs étranges ou de la fumée, appuyez immédiatement sur le bouton d'arrêt d'urgence en dessous du POWERbot, puis prenez contact avec un centre de service.



AVERTISSEMENT

Nettoyage et entretien

- ▶ Si le cordon d'alimentation est endommagé, contactez un centre de service afin de le faire remplacer par un réparateur certifié.
 - Risque d'incendie ou d'électrocution.
- ▶ Veuillez vous adresser à un centre de service Samsung Electronics pour le remplacement des piles.
 - L'utilisation de piles provenant d'autres produits peut entraîner un dysfonctionnement.



ATTENTION

Avant l'utilisation

- ▶ Insérez le réservoir de poussière avant d'utiliser le POWERbot.
- ▶ Pour que la recharge automatique fonctionne, assurez-vous que les conditions suivantes soient remplies.
 - Mettez toujours la base sous tension.
 - Installez la base à un endroit facile à trouver pour le POWERbot.
 - Ne laissez aucun objet devant la base.

- ▶ Lors de l'installation de la base, ne laissez pas traîner le cordon au sol. Les roues du POWERbot pourraient s'y emmêler.
- ▶ N'utilisez pas le POWERbot sur des sols de couleur noire.
 - Le POWERbot risquerait de ne pas fonctionner correctement.
- ▶ Ne placez aucun objet à moins de 0,5 m de chaque côté de la base et à moins de 1 m à l'avant.
- ▶ Assurez-vous que le contact de charge de la base n'est pas endommagé ou contaminé par des corps étrangers.
- ▶ N'installez pas la base dans une pièce dont le sol est sombre.
 - Si le sol autour de la base est sombre, la recharge est altérée.
- ▶ Avant le nettoyage, déplacez tout obstacle pouvant empêcher le déplacement du POWERbot (balançoire ou toboggan d'intérieur pour enfants, par exemple).
- ▶ N'utilisez pas le POWERbot dans un endroit plus étroit que son rayon de virage (0,5 m ou moins).
- ▶ Si une brosse ou un cache de brosse est mal réinstallé(e), vous risquez de rayer le sol ou d'entraîner un dysfonctionnement de l'appareil.
- ▶ Avant de mettre le POWERbot en marche, retirez les objets qui pourraient se casser (cadre, miroir, objets en porcelaine), afin que le POWERbot puisse fonctionner sans interruption.



ATTENTION

Pendant l'utilisation

- ▶ Utiliser le POWERbot sur une moquette épaisse peut endommager à la fois le POWERbot et la moquette.
 - Le POWERbot ne peut pas monter sur une moquette de plus de 1 cm d'épaisseur.
- ▶ N'utilisez pas le POWERbot sur des tables ou d'autres surfaces en hauteur.
 - Risque d'endommagement en cas de chute.

- ▶ Le POWERbot peut heurter des pieds de chaises ou de bureau ; par conséquent, pensez à les relever pour garantir un nettoyage plus rapide et efficace.
- ▶ Lorsque le POWERbot est en marche, ne le levez pas et ne le portez pas vers une autre pièce.
- ▶ Lorsque vous déplacez le POWERbot dans une autre pièce, ne le saisissez pas par ses roues d'entraînement.
- ▶ Ne placez aucun objet sur le POWERbot et sur la caméra car cela pourrait entraîner un dysfonctionnement.
- ▶ Ramassez immédiatement les feuilles de papier et sacs en plastique lorsque vous utilisez le POWERbot. Cela pourrait boucher l'aspiration.
- ▶ Ne visez pas directement des personnes ou animaux avec le pointeur rouge.
- ▶ Ne vous allongez pas autour du POWERbot lorsqu'il est en marche.
 - Vos cheveux pourraient se coincer dans la brosse et vous pourriez vous blesser.



ATTENTION

Nettoyage et entretien

- ▶ Veillez à respecter les consignes suivantes afin d'éviter tout endommagement du POWERbot
 - Ne vaporisez jamais d'eau directement sur le POWERbot pour le nettoyer. De même, ne le nettoyez jamais avec du benzène, du diluant, de l'acétone ou de l'alcool.
- ▶ Ne démontez ou ne réparez pas le POWERbot. Cette tâche doit être effectuée uniquement par un réparateur certifié.
- ▶ Assurez-vous que le capteur d'obstacles, le capteur d'escarpement et la caméra sont toujours propres.
 - Si des corps étrangers s'accumulent dessus, les capteurs peuvent connaître des dysfonctionnements.

Installation

La base doit toujours être branchée et allumée.

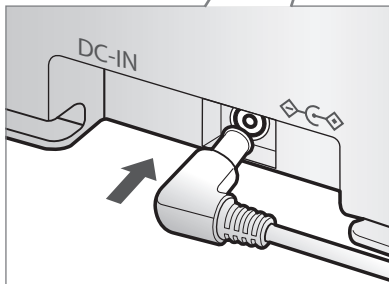
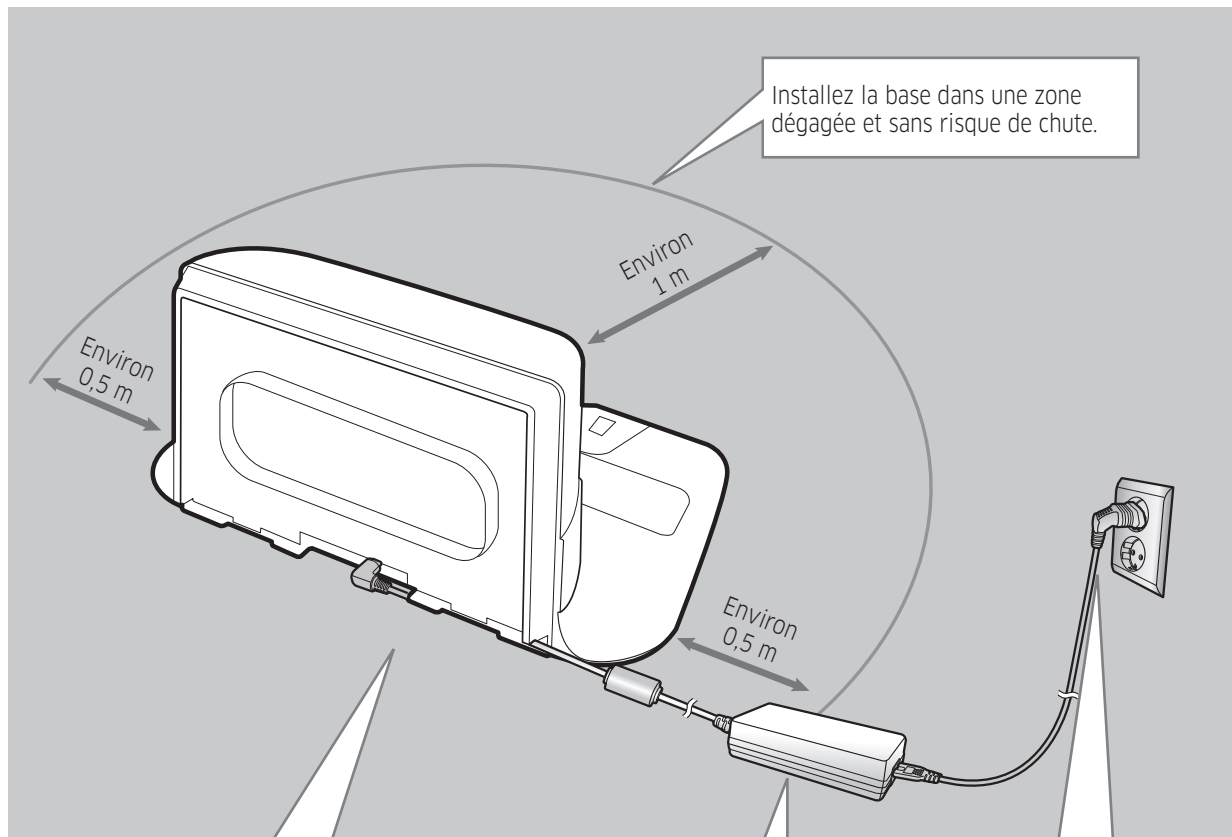

1 Raccordez le connecteur femelle du chargeur de batterie à la base

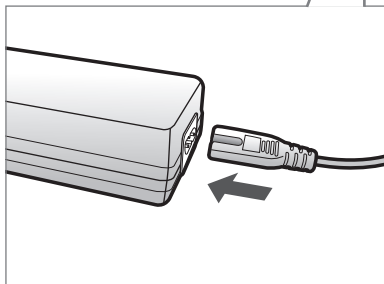

2 Raccordez le cordon d'alimentation au chargeur de batterie

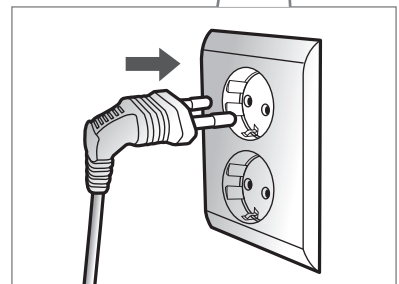





3 Raccordez la fiche d'alimentation à la prise électrique.

Lorsque vous utilisez le chargeur de batterie, le côté comportant l'autocollant doit être face au sol.

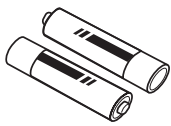
FRANÇAIS-08

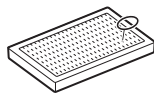
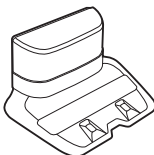
Accessoires

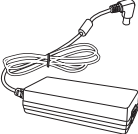
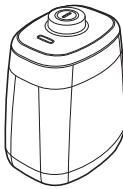
 <p>ou</p> <p>Télécommande (en option)</p>	 <p>Piles (type AAA) (en option)</p>	 <p>Manuel d'utilisation</p>	 <p>Filtre de rechange (en option)</p>
 <p>Base</p>	 <p>Cordon d'alimentation</p>	 <p>Chargeur de batterie</p>	 <p>Dispositif de protection virtuelle (en option)</p>

* Les accessoires peuvent varier en fonction des modèles.

Remarque pour l'installation

Remarque

- ▶ Installez la base dans un endroit où le sol et le mur sont à niveau.
- ▶ Il vaut mieux installer la base dans le sens des lames du parquet.
- ▶ Si le bouton d'arrêt d'urgence est désactivé, le POWERbot ne se mettra pas en charge même s'il a rejoint la base.
- ▶ Mettez toujours la base sous tension.
 - Si la base n'est pas sous tension, le POWERbot ne peut pas la trouver et il ne peut donc pas se recharger automatiquement.
 - Si vous laissez le POWERbot séparé de la base, les piles se déchargent naturellement.
- ▶ Si le POWERbot est en mode veille, il ne s'allumera pas même si le bouton d'arrêt d'urgence est désactivé, puis réactivé. Maintenez le bouton [Départ/Arrêt] sur le POWERbot enfoncé pour désactiver le mode veille.

Mise en charge

Une fois la première mise en charge complète du POWERbot terminée (après l'achat), l'appareil peut être utilisé pendant 60 minutes en mode Normal (🌀). (Consultez la page 39 pour la durée de mise en charge.)

Mise en charge intelligente

Si le POWERbot se décharge totalement en mode Nettoyage automatique, il reviendra automatiquement à la base pour se recharger et reprendra le nettoyage de la zone à nettoyer une fois que les deux tiers de la batterie seront complètement chargés. (À 2 reprises au maximum).

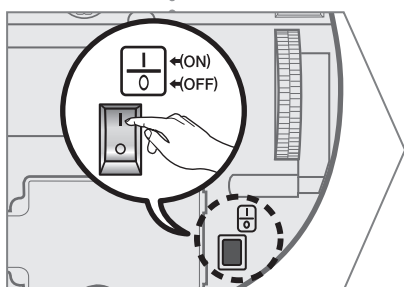
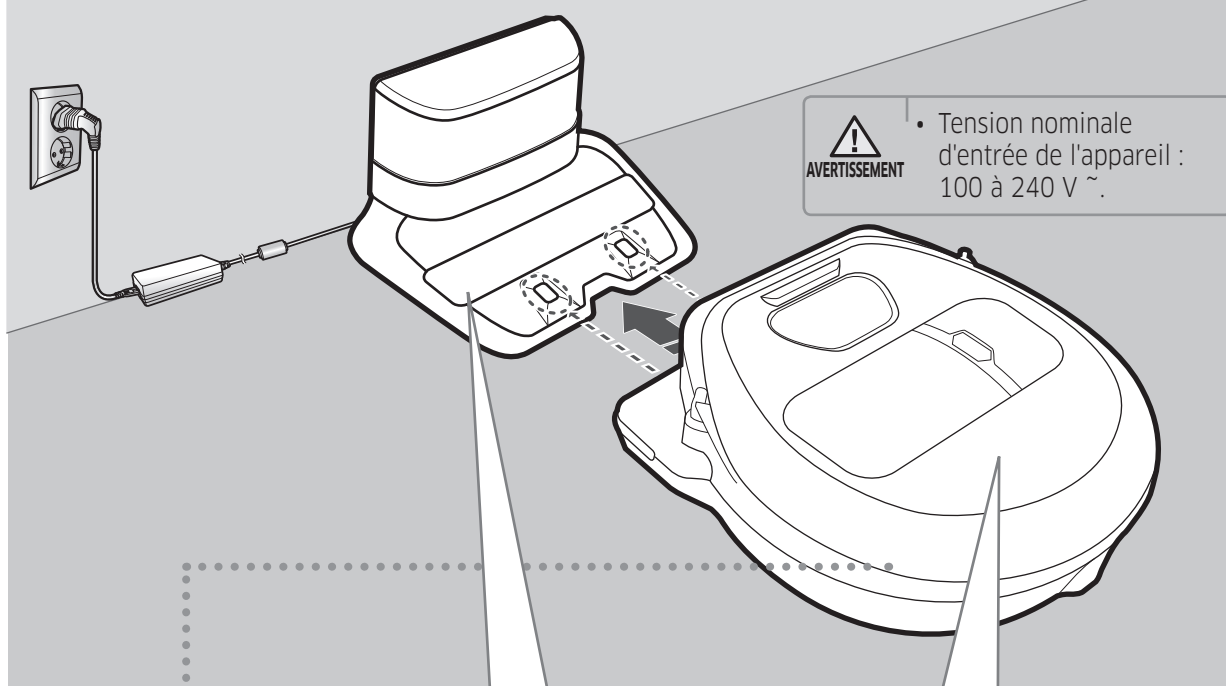

1 Activez le bouton d'arrêt d'urgence en-dessous.

Vous devez activer le bouton d'arrêt d'urgence pour allumer le POWERbot.

Appuyez puis relâchez le bouton (⏻).

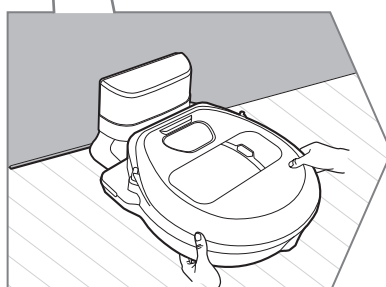

2 Mettez le POWERbot en charge manuellement en le plaçant sur la base.

Vérifiez que les broches de chargement du POWERbot et celles de la base sont alignées.

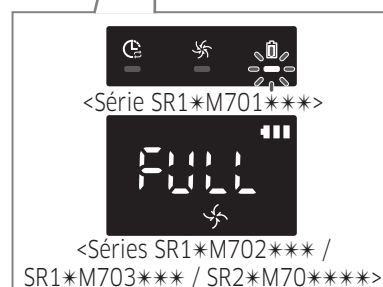

3 Vérifiez l'état de la charge.

Pour la série SR1*M701***, le voyant de la batterie clignote toutes les secondes au cours de la charge et reste fixe lorsque la charge est terminée. Pour les séries SR1*M702*** / SR1*M703*** / SR2*M70****, « 🔋 » s'allumera selon l'avancée de la mise en charge et « FULL » apparaîtra lorsque la mise en charge sera complète.

Charge automatique

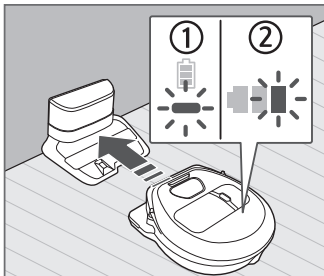

1. Série SR1*M701***

Si le voyant de la batterie clignote à des intervalles de 0,4 secondes, le POWERbot reviendra automatiquement à la base pour se charger.

2. Séries SR1*M70**** / SR2*M70****

Lorsque le voyant de la batterie se met à clignoter en cours de nettoyage, le POWERbot retourne sur sa base pour se charger automatiquement.

Recharge

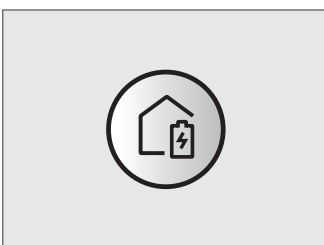

Vous pouvez ordonner au POWERbot d'aller se recharger sur la base pendant le nettoyage.

Batterie faible (Lo)

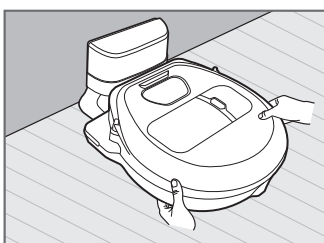

Mettez le POWERbot en charge manuellement en le plaçant sur la base.

Étapes à suivre si la recharge n'a pas lieu :

Vérifiez l'état d'installation de la base lorsque :

- ▶ la base est située à un endroit difficile d'accès pour le POWERbot ;
- ▶ la distance entre la base et le POWERbot est supérieure à 5 m.
 - Il faudra certainement plus de temps au POWERbot pour revenir à la base et se recharger.

Mettez le POWERbot en charge manuellement lorsque :

- ▶ la base se situe dans un coin ;
- ▶ la batterie est entièrement déchargée ;
- ▶ le POWERbot est immobilisé à cause d'un obstacle (meuble, etc.) ;
- ▶ le POWERbot ne parvient pas à franchir un seuil à proximité de la base (la hauteur maximale de seuil que le POWERbot peut franchir est d'environ 1,5 cm) ;
- ▶ le voyant de la batterie clignote et que le message « Lo » s'affiche ;
- ▶ le voyant de la batterie clignote (applicable à la série SR1*M701***)
- ▶ le POWERbot est en mode Nettoyage localisé ou Nettoyage manuel.

Utilisation du POWERbot

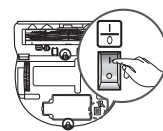

Vous devez activer le bouton d'arrêt d'urgence sur le dessous de l'appareil avant d'utiliser le POWERbot.

Mise sous/hors tension

Appuyez sur le bouton  pendant plus de 3 secondes.



- Lorsque le POWERbot n'est pas utilisé pendant 30 minutes, Séries SR1*M70**U* / SR2*M70**U* : passe en mode économie d'énergie. Séries SR1*M70**W* / SR2*M70**W* : revient automatiquement à la base pour se charger.

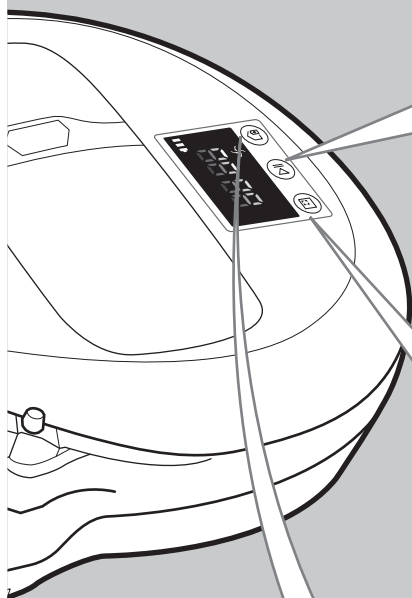

Démarrage du mode Nettoyage automatique

Appuyez puis relâchez ce bouton. Le POWERbot se déplace et nettoie automatiquement et une seule les zones réglées.



* Arrêt du nettoyage : Appuyez puis relâchez le bouton .

Utilisation du mode Nettoyage localisé

Le POWERbot permet d'effectuer le nettoyage intensif d'une zone spécifique







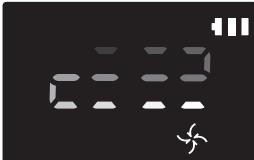

Recharge

Vous pouvez ordonner au POWERbot d'aller se recharger automatiquement sur la base pendant le processus de nettoyage, en appuyant sur ce bouton.

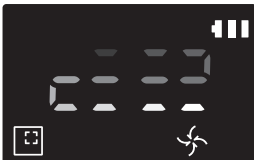

Sélection des modes de nettoyage

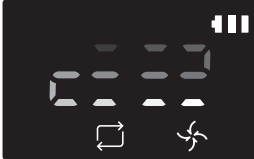
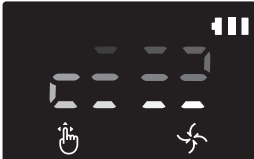
Mode de nettoyage	Sélection	Icône affichée	
		SR1*M702*** SR1*M703*** SR2*M70****	SR1*M701***
Nettoyage automatique			
Nettoyage localisé			
Nettoyage répété	* Appuyez d'abord sur [type A, B ], [type C, D ] de la télécommande puis appuyez sur [Départ/Arrêt ].		-
Nettoyage manuel	* Le mode de nettoyage manuel peut être sélectionné à l'aide des boutons directionnels de la télécommande.		-

* Si le POWERbot ne parvient pas à revenir à la base, il passera en mode économie d'énergie et l'écran s'éteindra.

* Pour quitter le mode économie d'énergie, appuyez sur le bouton [Départ/Arrêt ] ou [Marche/Arrêt ] du corps principal de la télécommande.

* Si le nettoyage en mode Nettoyage automatique est terminé en 15 minutes, le POWERbot effectuera un autre nettoyage.

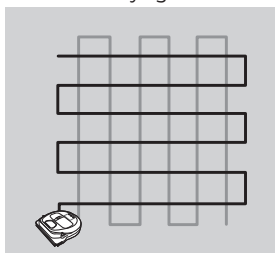

Utilisation du POWERbot

Méthode de nettoyage pour chaque mode

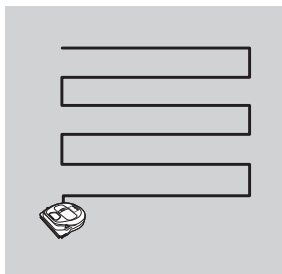

Nettoyage automatique

Nettoie automatiquement et une seule fois les zones réglées.

* Série SR1*M701*** :
Le nettoyage se poursuit à plusieurs reprises jusqu'à ce que la batterie soit épuisée.

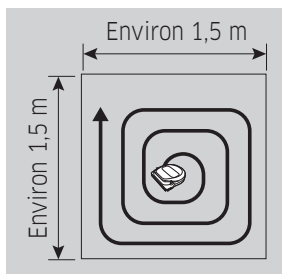

Nettoyage localisé

Effectue le nettoyage intensif d'une zone spécifique. Il peut être utilisé pour aspirer des miettes de pain ou de biscuits.

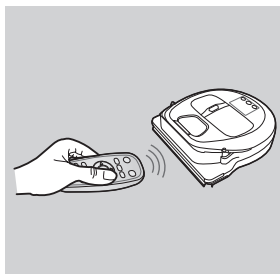

Nettoyage manuel

Vous pouvez déplacer le POWERbot à l'aide de la télécommande afin de nettoyer une zone spécifique.

* Cette fonction n'est pas applicable à la série SR1*M701***.

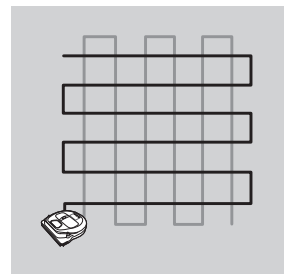

Nettoyage répété





Le nettoyage se poursuit à plusieurs reprises jusqu'à ce que la batterie soit épuisée.

* Cette fonction n'est pas applicable à la série SR1*M701***.

Remarque

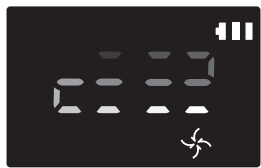
- ▶ Si le Nettoyage automatique ou le Nettoyage répété est lancé, le POWERbot nettoie d'abord la zone autour de la base.

Utilisation des fonctions spéciales de nettoyage

Fonction de nettoyage	Fonctionnement	Icône affichée	
		SR1*M702*** SR1*M703*** SR2*M70****	SR1*M701***
Contrôle intelligent de la puissance	* Lorsque le POWERbot détecte un tapis en mode normal, il fonctionnera automatiquement avec une puissance d'aspiration plus élevée.		
Brosse de nettoyage des angles	* Lorsque POWERbot détecte un bord ou un angle en mode Nettoyage automatique ou Nettoyage localisé, le volet obturateur automatique s'active et s'approche du bord ou de l'angle à nettoyer. ▶ Bord plat (un nettoyage) ▶ Coin (deux nettoyages)		

Installation du dispositif de protection virtuelle

Le rayon infrarouge émis par le dispositif de protection virtuelle empêchera le POWERbot de s'approcher d'une certaine zone.

※ (Fourni pour la série SR2*M707*** uniquement. Pour les séries SR2*M704*** / SR2*M705*** / SR2*M706***, achat nécessaire.)

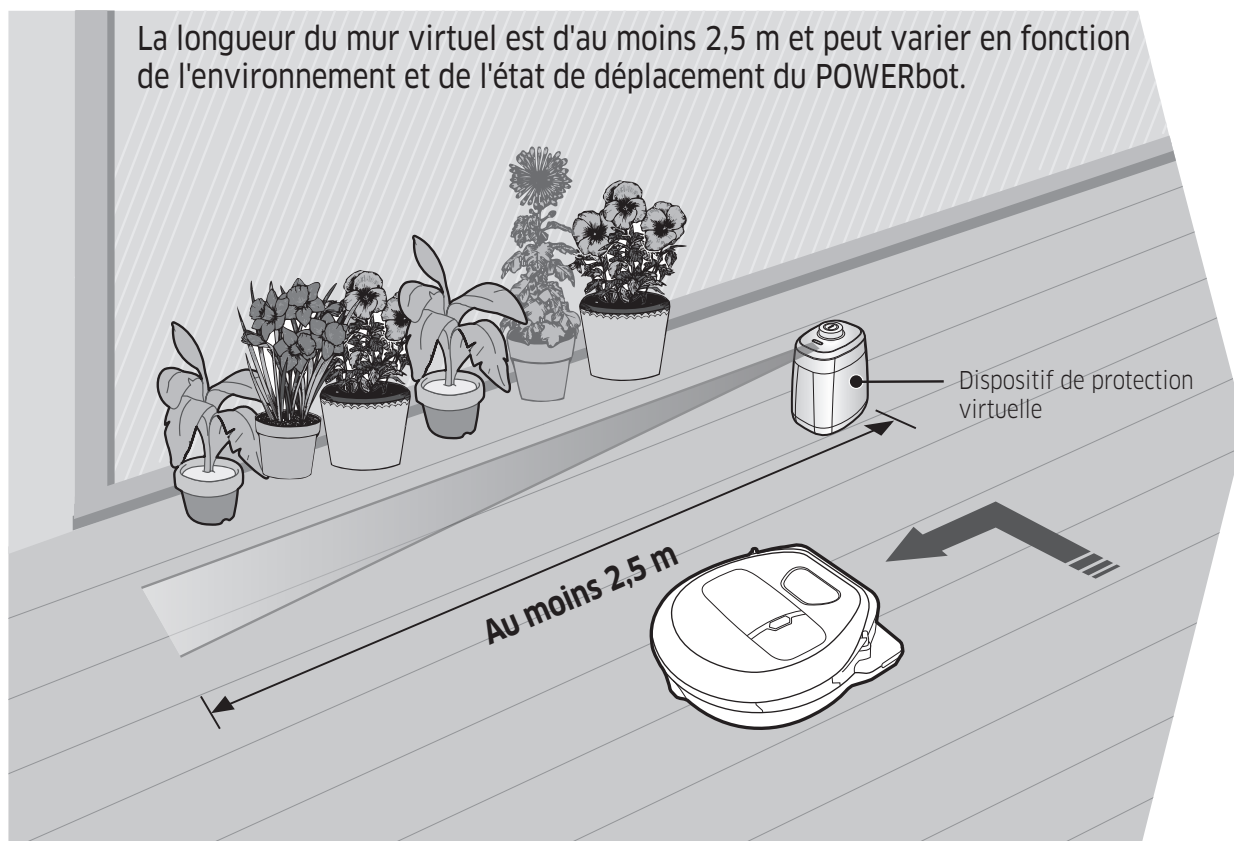

1 Appuyez sur le bouton Marche/Arrêt pour l'allumer.

Le voyant rouge Marche/Arrêt clignote.

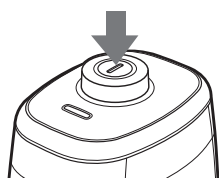

2 Installez le dispositif de protection virtuelle là où vous souhaitez interdire l'accès au POWERbot.

Assurez-vous que le capteur de distance soit dirigé dans la direction dans laquelle vous souhaitez créer une barrière invisible (ce qui limitera l'approche du POWERbot).

Installation du dispositif de protection virtuelle

Nomenclature des composants du dispositif de protection virtuelle

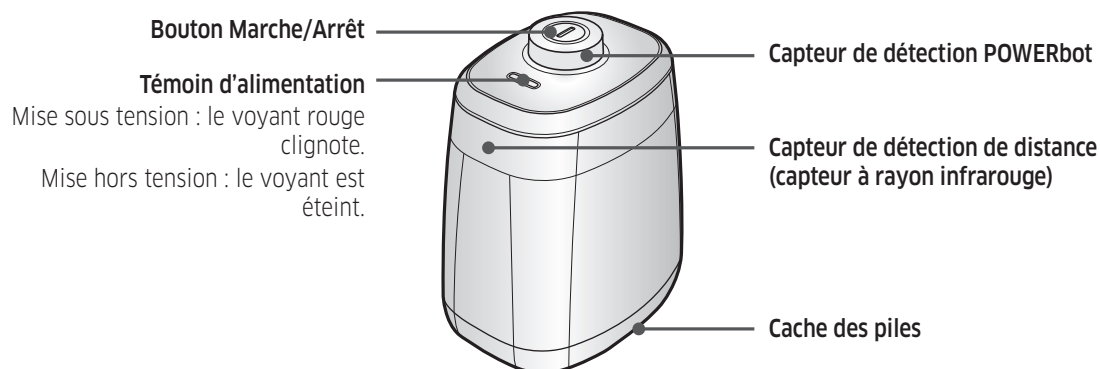

Insertion des piles

Les piles du dispositif de protection virtuelle doivent être achetées séparément.



- 1** Ouvrez le cache des piles du dispositif de protection virtuelle en appuyant sur la languette de verrouillage, puis en la soulevant.

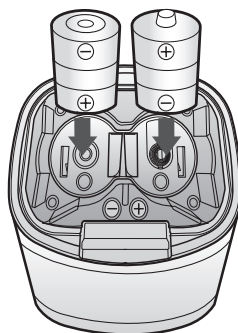

- 2** Insérez les piles alcalines (type D) comme indiqué sur l'illustration (vérifiez la polarité +/-).

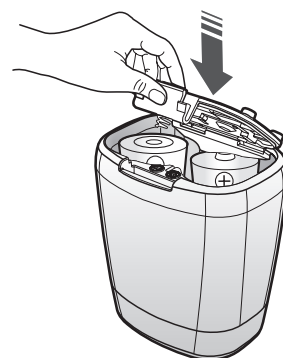

- 3** Insérez l'extrémité du cache dans la fente et poussez l'autre extrémité pour le refermer.

* Caractéristique technique : piles de type D (LR20)

Utilisation de la télécommande

[Type A]

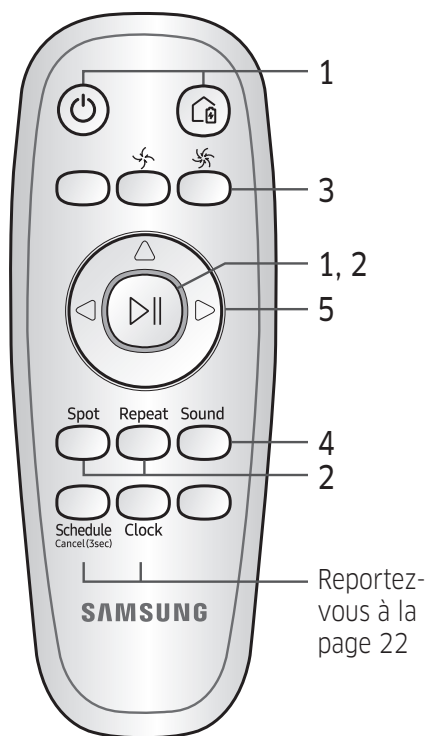

[Type B]

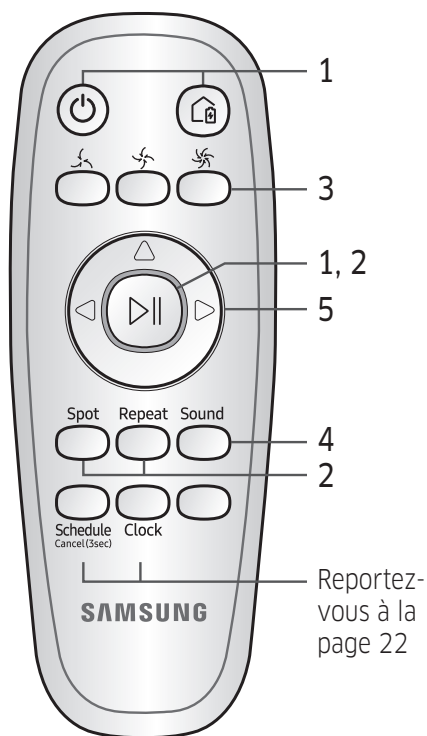

[Type C]

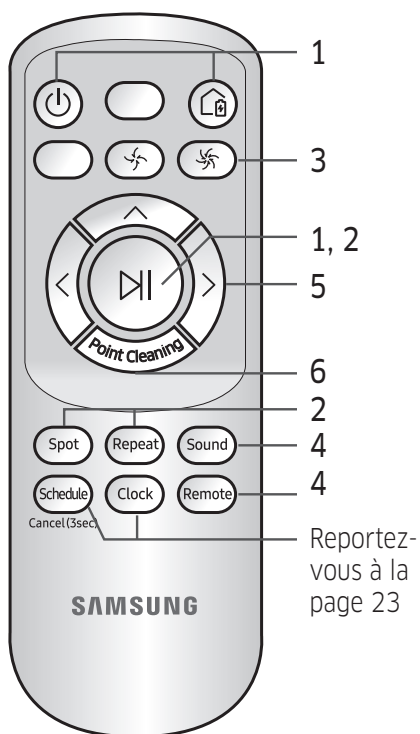

[Type D]

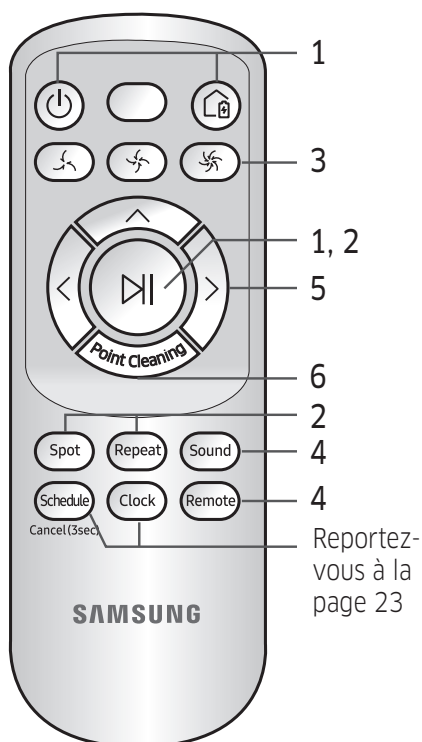

Utilisation de la télécommande

□ [Type A] / □ [Type B] / □ [Type C] / ■ [Type D]

1 Mise sous/hors tension, Recharge et Départ/Arrêt

Mise sous/hors tension					Permet de mettre le POWERbot sous/hors tension
Recharge					Permet de demander au POWERbot de se recharger automatiquement sur la base
Départ/Arrêt					Permet de démarrer ou d'arrêter le processus de nettoyage

2 Modes de nettoyage

Nettoyage automatique					Permet à l'appareil de nettoyer toutes les zones réglées une seule fois et de revenir automatiquement à la base.
Nettoyage localisé					Permet d'effectuer le nettoyage intensif d'une zone spécifique
Nettoyage répété					Permet de poursuivre le nettoyage jusqu'à ce que la batterie devienne très faible et que le voyant clignote

3 Puissance d'aspiration

Mode Turbo					Permet d'aspirer à la puissance maximale.
Mode Normal					Permet d'aspirer à une puissance moyenne.
Mode Silencieux					Permet d'effectuer le nettoyage en silence

4 Fonction supplémentaire

Signal sonore					À chaque fois que vous appuyez sur ce bouton, Effets sonores → Sourdisne est sélectionné dans cet ordre.
Télécommande					Permet d'activer ou de désactiver la fonction Wi-Fi.

* Le réglage précédent sera conservé, même si le bouton d'arrêt d'urgence est désactivé, puis réactivé.

5 Mode de nettoyage manuel et contrôle de la direction

Aller tout droit					Permet un déplacement vers l'avant
Tourner à gauche					Permet de tourner à gauche
Tourner à droite					Permet de tourner à droite

* La marche arrière n'est pas disponible.

6 Nettoyage localisé

Disponible uniquement avec les télécommandes de type C et D.

Vous pouvez utiliser la télécommande pour délimiter et nettoyer la zone de votre choix lorsque le POWERbot est en cours de nettoyage.

Pointez la lumière rouge vers le sol, dans un rayon de 0,5 m autour du POWERbot.

Maintenez appuyé le bouton de nettoyage localisé pour déplacer la lumière rouge vers la zone souhaitée. Le POWERbot se déplacera et nettoiera en suivant la lumière.

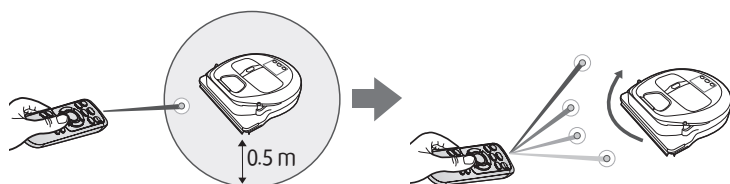

Portée de la télécommande

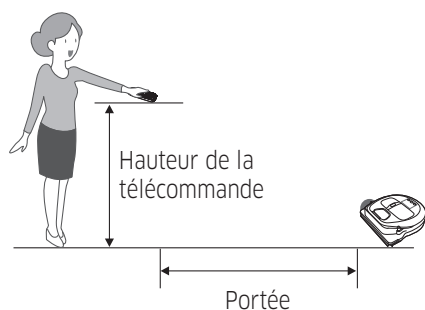

Hauteur de la télécommande	0,5 m	1 m	1,5 m
Portée	Environ 1,5 m	Environ 2 m	Environ 3 m

Insertion des piles

Ouvrez le cache de l'emplacement des piles en le soulevant et en appuyant sur la languette de verrouillage, puis insérez les piles comme indiqué sur l'illustration. Ensuite, refermez le cache jusqu'à entendre un « clic ».

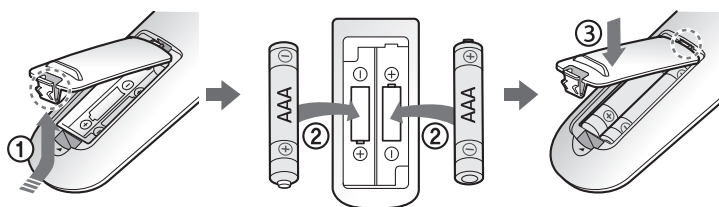

Nom de chaque pièce

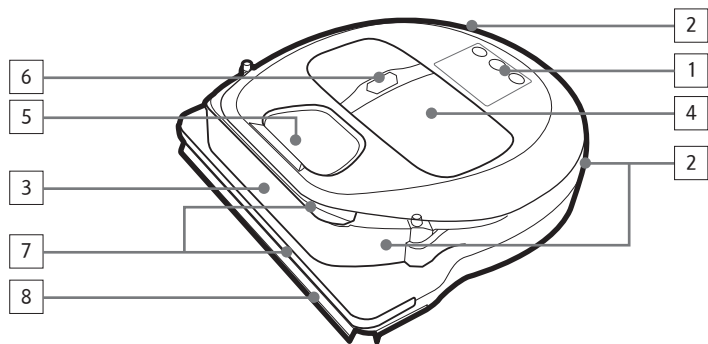

Partie supérieure

1. Écran
2. Récepteur des signaux de la télécommande
3. Capteur d'obstacles
4. Réservoir de poussière
5. Caméra
6. Bouton du réservoir de poussière
7. Capteur antichoc
8. Volet obturateur automatique

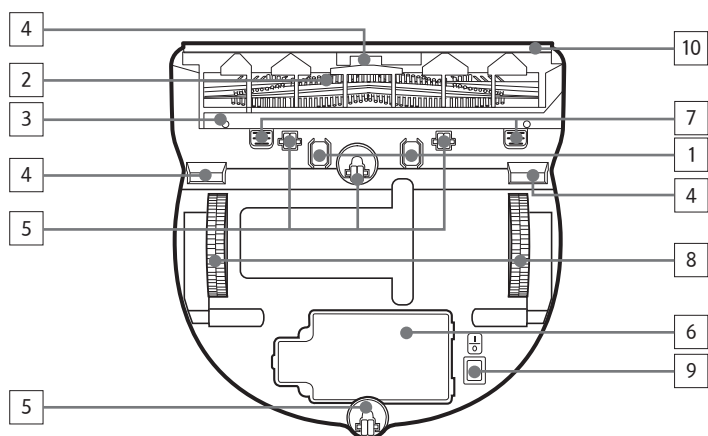

Partie inférieure

1. Broches de chargement
2. Brosse
3. Cache de la brosse
4. Capteur d'escarpement
5. Roulette
6. Cache de la batterie
7. Bouton du cache de la brosse
8. Roue d'entraînement
9. Bouton d'arrêt d'urgence
10. Volet obturateur automatique

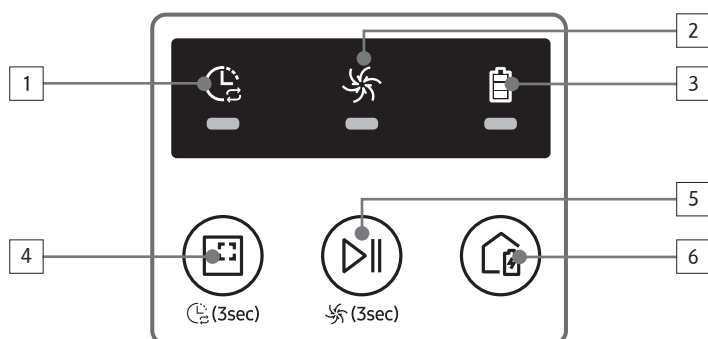

Écran

<Série SR1*M701***>

1. Programme Quotidien
2. Mode Normal/Turbo
3. Voyant de la batterie
4. Bouton de nettoyage localisé, programme quotidien (3 s)
5. Bouton Départ/Arrêt, Mode Turbo (3 s)
6. Bouton de recharge

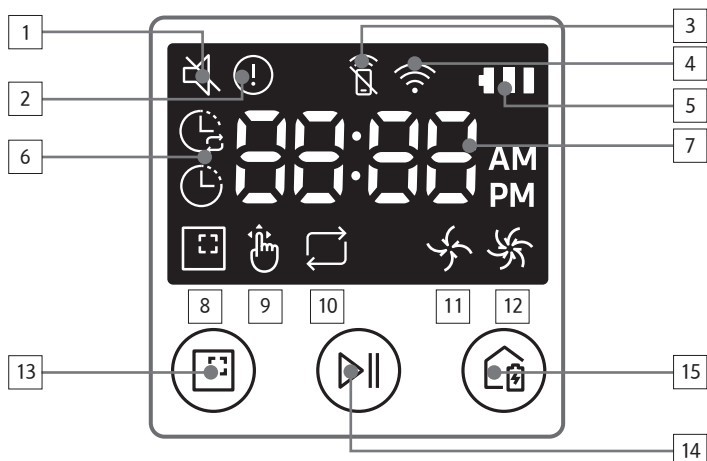

<Séries SR1*M702*** / SR1*M703***>

1. Sourdine
2. Voyant d'information
3. *Voyant d'activation/désactivation de la commande intelligente
4. *Wi-Fi
5. Voyant de batterie
6. Programme Quotidien/Pour une seule fois
7. Affichage numérique
8. Mode Nettoyage localisé
9. Mode Nettoyage manuel
10. Mode Nettoyage répété
11. Mode Normal
12. Mode Turbo
13. Bouton de nettoyage localisé
14. Bouton Départ/Arrêt
15. Bouton de recharge

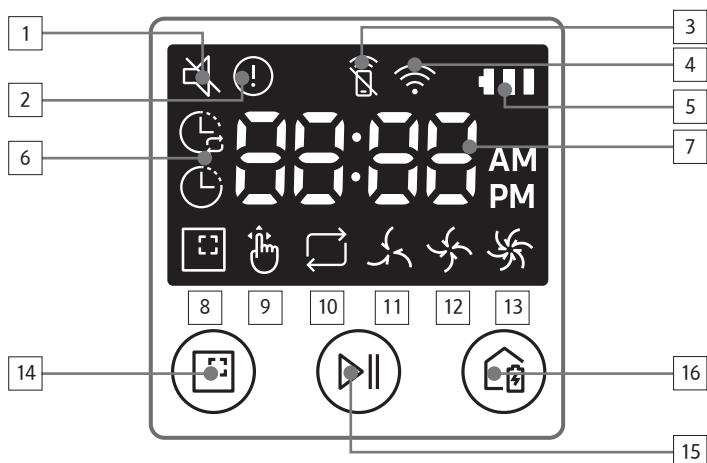

<Série SR2*M70****>

1. Sourdine
2. Voyant d'information
3. *Voyant d'activation/désactivation de la commande intelligente
4. *Wi-Fi
5. Voyant de batterie
6. Programme Quotidien/Pour une seule fois
7. Affichage numérique
8. Mode Nettoyage localisé
9. Mode Nettoyage manuel
10. Mode Nettoyage répété
11. Mode Silencieux
12. Mode Normal
13. Mode Turbo
14. Bouton de nettoyage localisé
15. Bouton Départ/Arrêt
16. Bouton de recharge

* SR1*M70**W* / SR2*M70**W* : Wi-Fi pris en charge

Réglage de l'heure/du programme

[Type A, Type B] Seul le mode Nettoyage automatique peut être programmé.

Réglage de l'heure

Vous devez régler l'heure actuelle avant d'utiliser le programme Quotidien/Pour une seule fois.

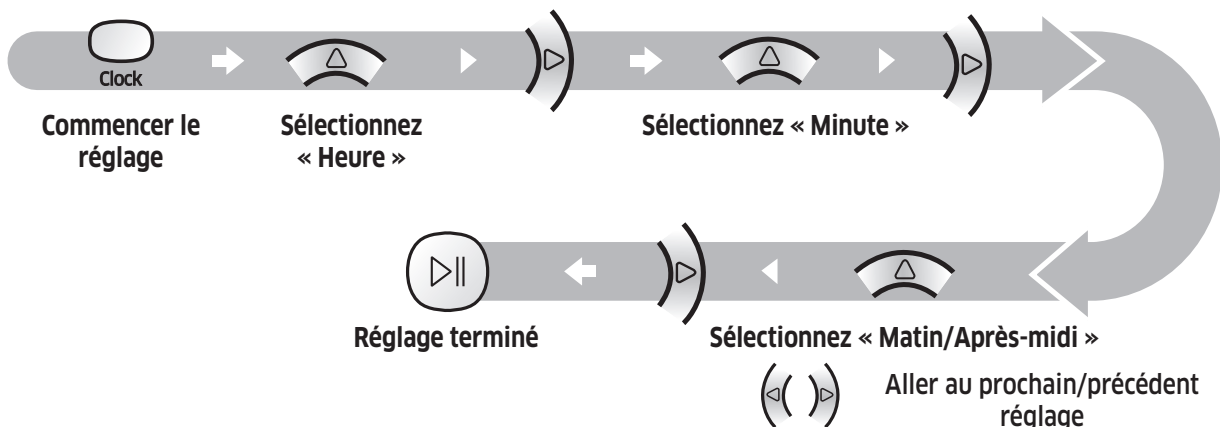

Réglage du programme

Le réglage/l'annulation du programme ne peut être effectué(e) que lorsque le POWERbot est sur la base.

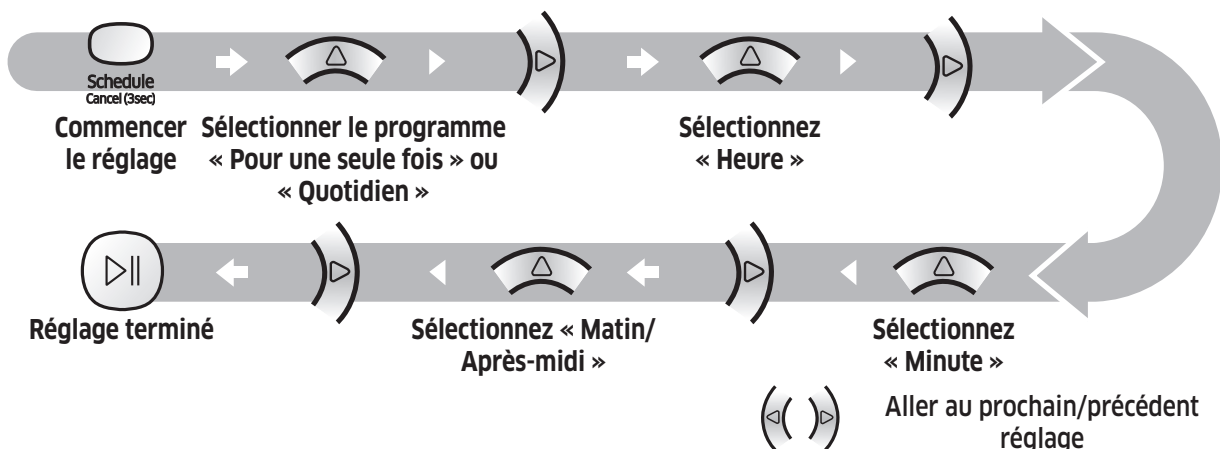

Annulation au moment du réglage

▶ Si vous ne saisissez rien pendant 7 secondes, le réglage est automatiquement annulé.

Annulation du programme Pour une seule fois/Quotidien

Lorsque les programmes Pour une seule fois/ Quotidien sont tous les deux réglés	→ OU → OU
Lorsque soit le programme Pour une seule fois, soit le programme Quotidien est réglé	
	Appuyez pendant 3 s. Sélectionnez le programme Annulation effectuée
	Appuyez pendant 3 s.

[Type C, Type D] Seul le mode Nettoyage automatique peut être programmé.

Réglage de l'heure

Vous devez régler l'heure actuelle avant d'utiliser le programme Quotidien/Pour une seule fois.

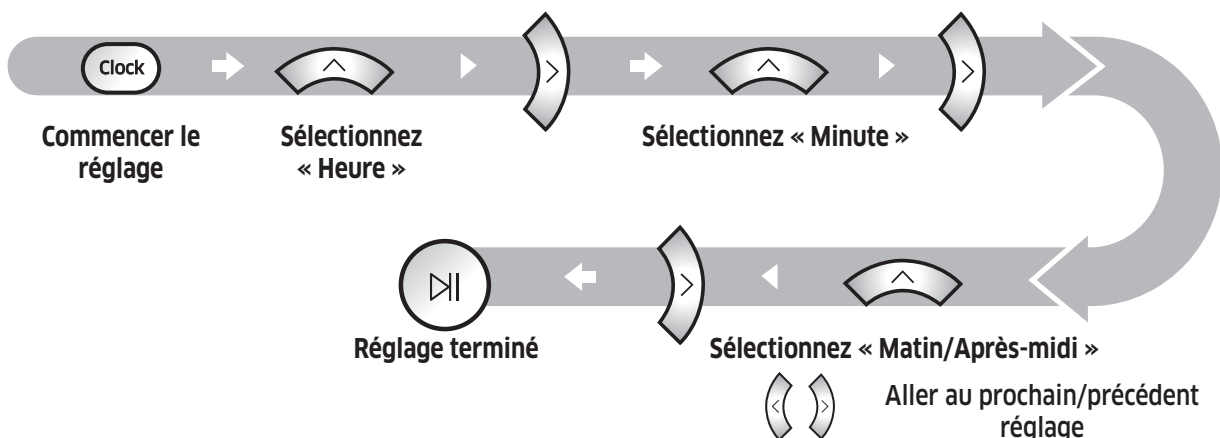

Réglage du programme

Le réglage/l'annulation du programme ne peut être effectué(e) que lorsque le POWERbot est sur la base.

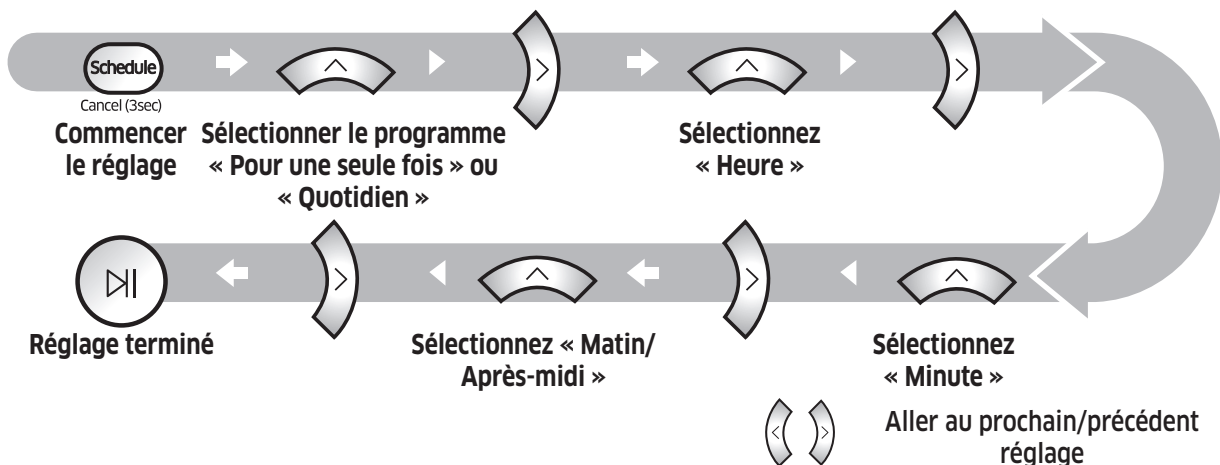

Annulation au moment du réglage ▶ Si vous ne saisissez rien pendant 7 secondes, le réglage est automatiquement annulé.

Annulation du programme Pour une seule fois/Quotidien

Lorsque les programmes Pour une seule fois/ Quotidien sont tous les deux réglés	→ OU → OU
	Appuyez pendant 3 s. Sélectionnez le programme Annulation effectuée
Lorsque soit le programme Pour une seule fois, soit le programme Quotidien est réglé	
	Appuyez pendant 3 s.

Réglage de l'heure/du programme

[Série SR1*M701***] Pour les modèles sans télécommande, le réglage du programme est disponible comme suit.

Réglage du programme

Le réglage/l'annulation du programme ne peut être effectué(e) que lorsque le POWERbot est sur la base.



Appuyez pendant 3 s.



Lorsque la DEL du programme est allumée, le programme Quotidien est réglé.

* La durée pendant laquelle vous appuyez sur le bouton sera réglée comme programme. Le nettoyage se lancera automatiquement tous les jours en fonction de l'heure du programme.

Annulation du programme quotidien

Lorsqu'un programme quotidien est réglé



Appuyez pendant 3 s.

Nettoyage et entretien

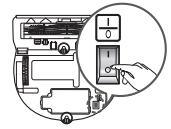

Vous devez désactiver le bouton d'arrêt d'urgence avant de nettoyer le POWERbot.

Nettoyage du réservoir de poussière

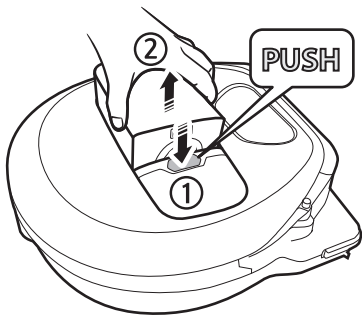

1 Appuyez sur le bouton pour retirer le réservoir de poussière

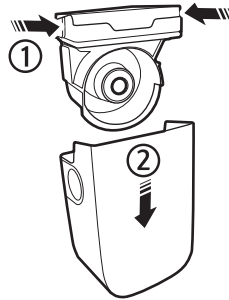

2 Retirez le cache du réservoir de poussière.



3 Videz le réservoir de poussière et l'unité cyclone.

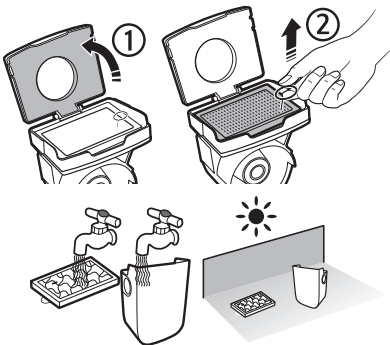

4 Retirez l'unité cyclone du cache du réservoir de poussière, puis lavez le réservoir de poussière et le filtre.

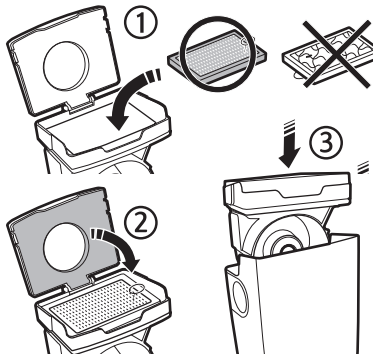

5 Réassemblez le réservoir de poussière.

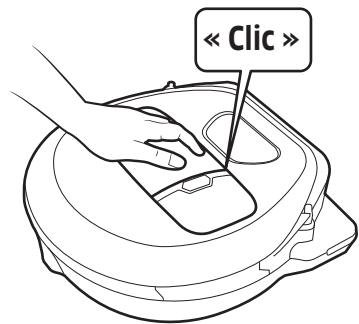

6 Remettez le réservoir de poussière en place sur le robot. Vous devez entendre un « clic ».

Nettoyage des capteurs et de la caméra

Essuyez doucement avec un chiffon doux. N'utilisez pas d'eau ou de solutions de nettoyage.

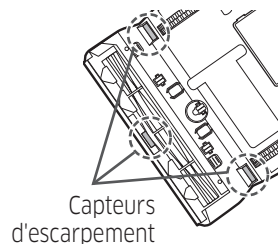
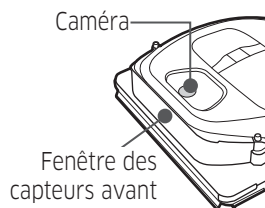
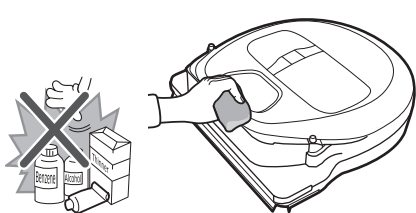

Nettoyage et entretien

Nettoyage de la brosse et du volet obturateur automatique

La conception de la brosse peut varier en fonction des modèles.

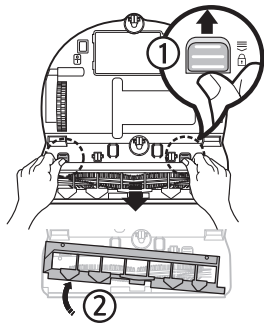

1 Retirez le cache de la brosse

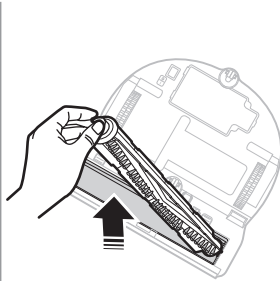

2 Retirez la brosse



3 Nettoyez la brosse

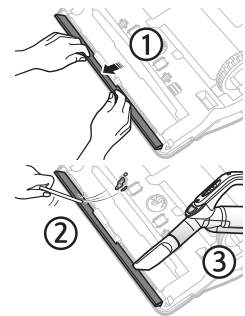

4 Nettoyez le volet obturateur automatique

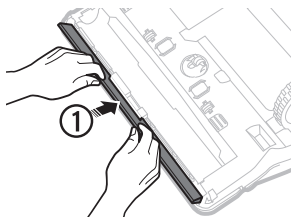

5 Réassemblez la brosse

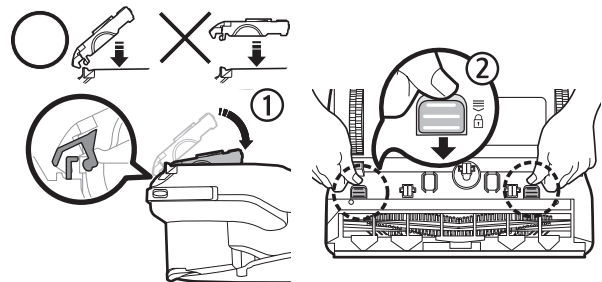
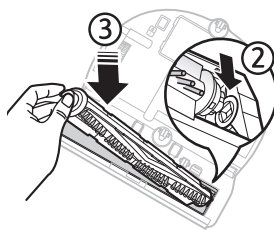

6 Réassemblez le cache de la brosse

Nettoyage de la roue d'entraînement

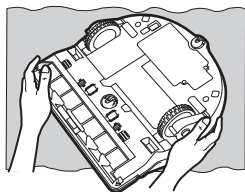

1 Étalez un chiffon doux sur le sol et retournez le POWERbot dessus.

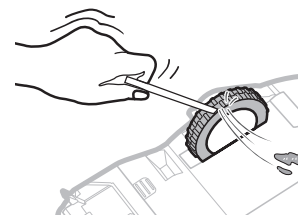

2 Retirez les corps étrangers à l'aide d'une petite tige émoussée ou de pincettes.

Application Samsung Connect

L'application Samsung Connect n'est compatible qu'avec les modèles qui disposent d'une fonction Wi-Fi.

Paramétrage du routeur sans fil

- ▶ Veuillez vous reporter au manuel d'utilisation de votre routeur sans fil si vous rencontrez des problèmes d'accès.
- ▶ L'aspirateur POWERbot de Samsung prend uniquement en charge une connexion Wi-Fi de 2,4 GHz.
- ▶ L'aspirateur POWERbot de Samsung prend en charge les protocoles IEEE 802.11b/g/n et Soft-AP.
 - Le protocole IEEE 802.11n est recommandé.
- ▶ L'aspirateur POWERbot de Samsung prend uniquement en charge le protocole DHCP (Dynamic Host Configuration Protocol). Veuillez vous assurer que l'option de serveur DHCP est activée sur votre routeur sans fil.
- ▶ Le POWERbot prend en charge WEP-OPEN, WPA-PSK/TKIP et WPA2-PSK/AES pour les protocoles d'authentification et de codage.
 - Le protocole WPA2-PSK/AES est recommandé.
 - Vérifiez que votre routeur dispose d'un identifiant SSID et d'un mot de passe uniques.
- ▶ La qualité de la connexion de votre réseau sans fil peut être influencée par l'environnement sans fil existant.
- ▶ Une fois que votre fournisseur d'accès Internet (FAI) a enregistré définitivement l'adresse MAC (numéro d'identification unique) de votre ordinateur ou modem, il se peut que votre POWERbot ne parvienne pas à se connecter à Internet. Demandez à votre FAI de vous communiquer la procédure à suivre pour connecter un appareil autre qu'un ordinateur à Internet.
- ▶ Si le FAI vous demande votre identifiant ou mot de passe pour établir la connexion à Internet, il se peut que votre POWERbot ne puisse pas se connecter à Internet. Si tel est le cas, vous devez saisir votre identifiant ou mot de passe lors de l'établissement de la connexion à Internet.
- ▶ Le POWERbot peut ne pas parvenir à se connecter à Internet à cause de problèmes de pare-feu. Prenez contact avec votre FAI pour résoudre ces problèmes.
- ▶ Certains routeurs sans fil peuvent transmettre une adresse DNS (serveur de noms de domaine) non valide, même si aucune connexion à Internet n'est établie. Si tel est le cas, prenez contact avec le fabricant de votre routeur sans fil ainsi qu'avec votre FAI.
- ▶ Si vous ne parvenez toujours pas à vous connecter à Internet, même après avoir suivi la procédure indiquée par votre FAI, veuillez prendre contact avec un centre de dépannage Samsung agréé.
- ▶ Si votre routeur n'est pas un produit certifié Wi-Fi, il se peut que le POWERbot ne parvienne pas à se connecter à Internet.

Application Samsung Connect

Téléchargement de l'application Samsung Connect

- ▶ Téléchargez et installez l'application Samsung Connect sur les marchés d'applications (Google Play Store, Apple App Store ou Samsung Galaxy Apps). Pour trouver l'application, recherchez le mot-clé « Samsung Connect ».

Remarque

- ▶ Samsung Connect n'est pas compatible avec les tablettes et certains appareils mobiles.
 - Le système d'exploitation Android 6.0 ou version ultérieure (au moins 2 Go de RAM) est recommandé.
- ▶ Les iPad et certains appareils mobiles peuvent ne pas être pris en charge.
 - Le système d'exploitation iOS 10.0 ou une version ultérieure / l'iPhone 6 ou une version ultérieure est pris en charge.
- ▶ Rendez-vous sur Play Store ou App Store pour voir si votre appareil mobile est compatible avec Samsung Connect.
- ▶ Les fonctions prises en charge sont soumises à modification sans préavis.

Création d'un compte Samsung





- ▶ Vous devez créer un compte Samsung pour pouvoir utiliser l'application Samsung Connect.
- ▶ Pour créer un compte Samsung, vous pouvez suivre les instructions fournies par l'application Samsung Connect.
- ▶ Sinon, si vous avez un smartphone Samsung, vous pouvez ajouter votre compte Samsung dans l'application des réglages de votre smartphone. Vous serez ainsi automatiquement connecté à votre compte Samsung.

Ajout d'un appareil sur l'application Samsung Connect

1. Connectez votre smartphone à votre routeur sans fil.
2. Lancez l'application Samsung Connect sur votre smartphone.
3. Si une fenêtre contextuelle s'affiche indiquant qu'un nouvel appareil a été détecté, appuyez sur ADD NOW.
 - Si la fenêtre contextuelle n'apparaît pas, appuyez sur le bouton + et sélectionnez l'appareil que vous souhaitez connecter dans la liste AVAILABLE DEVICES.
 - Si votre appareil n'apparaît pas dans la liste, ajoutez-le manuellement en sélectionnant le type d'appareil et le modèle spécifique d'appareil.
4. [Android] La connexion à votre appareil sera établie automatiquement.
 - [iOS] Ouvrez l'application des réglages et sélectionnez [Robot vacuum] Samsung dans la liste des connexions Wi-Fi disponibles.
5. Authentifiez-vous lorsque vous êtes invité(e) à le faire.
6. [Android] La connexion à votre routeur sans fil sera établie automatiquement.
 - [iOS] Ouvrez l'application des réglages et sélectionnez le routeur sans fil dans la liste des connexions Wi-Fi disponibles.
7. Les opérations restantes de configuration seront automatiquement effectuées. Ensuite, une nouvelle Device Card sera ajoutée.

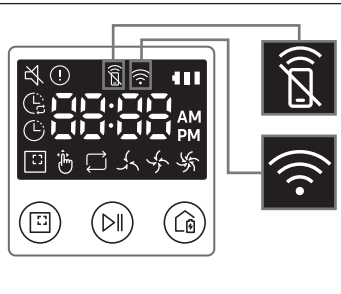
Remarque

- ▶ Si vous ne parvenez pas à enregistrer l'appareil, veuillez suivre les étapes ci-dessous.
 - Essayez d'appliquer une nouvelle fois la procédure d'enregistrement selon les instructions fournies dans les messages contextuels.
 - Vérifiez que l'option UPnP de votre routeur sans fil est activée, puis réessayez d'appliquer la procédure d'enregistrement.
 - Vérifiez que le mode sans fil de votre routeur sans fil est bien activé, puis réessayez d'appliquer la procédure d'enregistrement.
 - Si vous avez deux aspirateurs POWERbot ou plus, éteignez les autres aspirateurs POWERbot, puis réessayez d'enregistrer votre POWERbot.
 - Si tout autre routeur sans fil possède le même identifiant SSID que votre routeur sans fil, il se peut que l'enregistrement échoue.
- ▶ Voyants de la commande intelligente et de la connexion Wi-Fi

	Activée	La fonction de commande intelligente est bloquée. (L'utilisation de la télécommande peut quand même être autorisée.)	
	Désactivée	La fonction de commande intelligente est autorisée.	
	Activée	Le POWERbot est connecté au routeur sans fil.	
	Désactivée	Le POWERbot tente de se connecter au routeur sans fil.	

- ▶ Lorsque la fonction de commande intelligente est bloquée, vous ne pouvez pas contrôler le POWERbot sur votre smartphone.
- ▶ Le POWERbot et votre smartphone ne sont pas connectés au même routeur sans fil ; un délai de réponse peut être constaté selon votre environnement réseau.

Application Samsung Connect

Mise à jour du logiciel

- ▶ Lorsque le POWERbot est en charge sur la base, le POWERbot se connecte au serveur puis vérifie si un logiciel est disponible. Si un nouveau logiciel est trouvé, le POWERbot le télécharge et le met à jour automatiquement.
- ▶ Si le message « UP » s'affiche sur l'écran alors que le POWERbot est en charge, cela signifie qu'une mise à jour est en cours. Veuillez attendre que la mise à jour soit terminée avant d'utiliser le POWERbot.

Utilisation de l'application Samsung Connect

- ▶ Lorsque vous appuyez sur la carte de l'appareil dans l'application Samsung Connect, le plug-in (module d'extension) pour votre appareil sera lancé.

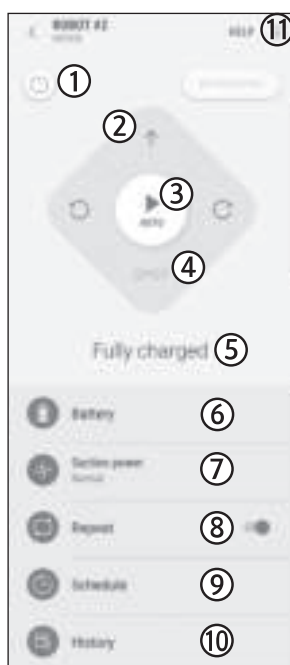

1. Mise sous / hors tension
2. Commandes de direction avec le mode de nettoyage manuel (avancer, tourner à gauche, tourner à droite)
3. Mode de nettoyage automatique (activation / désactivation)
4. Mode Nettoyage localisé
5. État actuel
6. État de la batterie
7. Puissance d'aspiration
8. Option de répétition (activation / désactivation)
9. Programme (Une seule fois / Quotidien)
 - L'heure actuelle affichée sur l'appareil sera synchronisée lorsque vous saisissez le réglage du programme.
 - Un cycle de nettoyage programmé ne commencera que lorsque l'appareil sera en charge sur la base.
10. Historique de nettoyage
11. Réglages > Guide vocal

Remarques et mises en garde

Mise en charge

Remarque

- ▶ En cas de surchauffe de la batterie pendant la charge, l'opération peut prendre plus de temps que prévu.
- ▶ Si la charge automatique ne fonctionne pas, effectuez les opérations suivantes :
 - Désactivez le bouton d'arrêt d'urgence (en-dessous du POWERbot) puis réactivez-le.
 - Débranchez puis rebranchez la fiche d'alimentation de la base.
 - Débranchez la base, puis vérifiez l'absence de corps étrangers sur les broches de chargement et nettoyez le POWERbot et les broches de chargement de la base à l'aide d'un chiffon sec.
 - Vérifiez l'absence d'obstacles à proximité de la base (objets réfléchissants, chaises, etc.).
- ▶ Si vous laissez le POWERbot séparé de la base, la batterie se décharge naturellement.
 - Essayez de maintenir le POWERbot en charge sur la base. (Toutefois, désactivez le bouton d'arrêt d'urgence et laissez la base débranchée lorsque vous prévoyez de vous absenter de la maison pendant une période prolongée dans le cadre d'un voyage d'affaires ou de vos vacances, etc.)

Utilisation

Remarque

- ▶ Le POWERbot peut rester bloqué sur des seuils, entre autres, pendant le nettoyage.
 - Pour reprendre le fonctionnement, désactivez le bouton d'arrêt d'urgence, placez le POWERbot dans un endroit dégagé et rallumez-le.
- ▶ Le POWERbot n'est pas conçu pour nettoyer parfaitement les zones auxquelles il ne peut pas accéder (angles, espace entre les meubles et le mur, etc.).
 - Veuillez utiliser un autre outil de nettoyage pour aspirer ces zones.

- ▶ Le POWERbot n'est pas conçu pour aspirer les peluches de poussière ; il est donc possible que certaines restent sur le sol après le nettoyage.
 - Veuillez utiliser un autre outil de nettoyage pour aspirer ces zones.
- ▶ Si le POWERbot est hors tension, vous ne pouvez pas le mettre sous tension en appuyant sur le bouton Marche/Arrêt de la télécommande. Maintenez le bouton [Départ/Arrêt] enfoncé sur le POWERbot.
- ▶ Vous ne pouvez pas sélectionner et ordonner au POWERbot d'exécuter le mode Nettoyage localisé lorsqu'il est en charge.
- ▶ Si vous appuyez sur le bouton de nettoyage manuel/localisé pendant la charge, le POWERbot quittera la base et passera en mode veille.

Nettoyage et entretien

Remarque

- ▶ Lorsque vous lavez le réservoir de poussière et le filtre à l'eau claire
 - Réservoir de poussière : essuyez-le minutieusement avant de le remettre en place.
 - Filtre : faites-le sécher complètement à l'ombre avant de le réutiliser.
- ▶ Lorsque vous nettoyez le volet obturateur automatique, retirez-le en le tirant délicatement.

Attention

- ▶ Veillez à ne pas vous coincer les doigts dans l'entrée du réservoir de poussière lorsque vous démontez ou remontez le filtre.
- ▶ Ne laissez pas d'objets risquant d'obstruer l'entrée du POWERbot sur le sol (ex. : cure-dents, cotons-tiges, etc.).
- ▶ Si vous ne parvenez pas à retirer un corps étranger de la brosse, prenez contact avec un centre de service Samsung agréé.

Remarques et mises en garde

- ▶ La brosse étant chargée de nettoyer le sol, des fils ou encore des cheveux risquent de rester coincés dedans. Pour des résultats de nettoyage optimaux, vérifiez-le et nettoyez-le régulièrement.
- ▶ Si une brosse ou un cache de brosse est mal réinstallé(e) après une opération de maintenance, vous risquez de rayer le sol ou d'entraîner un dysfonctionnement de l'appareil. Par conséquent, assemblez-les correctement en vérifiant la procédure de maintenance.

À propos de la batterie

Remarque

- ▶ Achetez des batteries dans les centres Samsung agréés et vérifiez la présence du symbole () collé sur les batteries, ainsi que le nom de modèle, avant d'acheter.
- ▶ Cette batterie est destinée exclusivement au POWERbot Samsung Electronics. Ne l'utilisez pas avec tout autre appareil.
- ▶ Ne démontez pas et ne modifiez pas la batterie.
- ▶ Ne jetez pas la batterie au feu et ne la faites pas chauffer.
- ▶ N'appliquez pas d'objet métallique sur les bornes de charge (+, -).
- ▶ Rangez la batterie en intérieur (entre 0 et 40 °C).
- ▶ En cas de dysfonctionnement de la batterie, ne la démontez pas vous-même. Prenez contact avec votre centre de service Samsung le plus proche.

- ▶ Les temps de charge et d'utilisation de la batterie diminuent au fur et à mesure. Si la durée de vie de la batterie est dépassée et qu'elle ne charge plus correctement la base, faites-la remplacer auprès d'un centre de service Samsung.
- ▶ La période de garantie de la batterie est de 6 mois à compter de la date d'achat.

À propos du capteur infrarouge

Attention

- ▶ La transmission du signal infrarouge peut ne pas être régulière dans les lieux comportant des lampes halogènes ou en extérieur.
- ▶ Le POWERbot utilise 3 types de dispositifs infrarouge. Chacun des dispositifs possède un niveau de priorité différent. Un dispositif peut ne pas fonctionner si son signal est remplacé par un dispositif ayant une priorité supérieure.
 - Priorité des signaux infrarouges : Commande intelligente > Base
- ▶ Les différents signaux infrarouges émis par les appareils peuvent interférer les uns avec les autres et provoquer des dysfonctionnements si les appareils concernés se situent dans une pièce exiguë ou sont proches les uns des autres.
- ▶ Si plusieurs aspirateurs POWERbot sont utilisés simultanément, ils risquent de mal fonctionner en raison d'interférences entre les signaux infrarouges.

Codes d'information

<Série SR1*M701***>

1 Les trois voyants ci-dessous clignotent et une alarme de codes d'information retentit.

2 Désactivez le bouton d'arrêt d'urgence, effectuez les contrôles indiqués ci-dessous et prenez les mesures appropriées.

3 Le code d'information disparaît lorsque vous activez le bouton d'arrêt d'urgence.

Animation des codes d'information



Codes d'information	Liste de vérification
	Le POWERbot s'est coincé, bloqué ou piégé pendant son déplacement. ▶ Désactivez le bouton d'arrêt d'urgence et déplacez le POWERbot dans une autre zone.
	Corps étrangers coincés dans la brosse. ▶ Désactivez le bouton d'arrêt d'urgence et retirez les corps étrangers de la brosse.
	Corps étrangers coincés dans la roue d'entraînement gauche. ▶ Désactivez le bouton d'arrêt d'urgence et retirez les corps étrangers de la roue d'entraînement.
	Corps étrangers dans la roue d'entraînement droite ▶ Désactivez le bouton d'arrêt d'urgence et retirez les corps étrangers de la roue d'entraînement.
	Contrôle du capteur antichoc ▶ Désactivez, puis réactivez le bouton d'arrêt d'urgence. ▶ Si le code d'information ne disparaît pas, vérifiez l'absence de corps étrangers entre le pare-chocs et le corps de l'appareil. Le cas échéant, tirez doucement sur le pare-chocs et retirez les particules étrangères.
	Accumulation de corps étrangers sur le capteur d'obstacles. ▶ Désactivez le bouton d'arrêt d'urgence et nettoyez les capteurs avant et arrière à l'aide d'un chiffon doux.
	Accumulation de corps étrangers sur le capteur d'escarpement ▶ Désactivez le bouton d'arrêt d'urgence et nettoyez le capteur d'escarpement à l'aide d'un chiffon doux.
	La carte de circuit imprimé principale doit être contrôlée. ▶ Éteignez l'appareil et redémarrez-le. Si le même problème continue de survenir, un contrôle d'entretien est requis.





Codes d'information

<Séries SR1*M702***, SR1*M703***, SR2*M70****>

1 Le code d'information ci-dessous s'affiche avec une alarme d'erreur.

2 Désactivez le bouton d'arrêt d'urgence, effectuez les contrôles indiqués ci-dessous et prenez les mesures appropriées.

3 Le code d'information disparaît lorsque vous activez le bouton d'arrêt d'urgence.

Codes d'information	Liste de vérification
	Le POWERbot s'est coincé, bloqué ou piégé pendant son déplacement. ▶ Désactivez le bouton d'arrêt d'urgence et déplacez le POWERbot dans une autre zone.
	Corps étrangers coincés dans la brosse. ▶ Désactivez le bouton d'arrêt d'urgence et retirez les corps étrangers de la brosse.
	Corps étrangers coincés dans la roue d'entraînement gauche. ▶ Désactivez le bouton d'arrêt d'urgence et retirez les corps étrangers de la roue d'entraînement.
	Corps étrangers dans la roue d'entraînement droite ▶ Désactivez le bouton d'arrêt d'urgence et retirez les corps étrangers de la roue d'entraînement.
	Contrôle du capteur antichoc ▶ Désactivez, puis réactivez le bouton d'arrêt d'urgence. ▶ Si le code d'information ne disparaît pas, vérifiez l'absence de corps étrangers entre le pare-chocs et le corps de l'appareil. Le cas échéant, tirez doucement sur le pare-chocs et retirez les particules étrangères.
	Accumulation de corps étrangers sur le capteur d'obstacles. ▶ Désactivez le bouton d'arrêt d'urgence et nettoyez les capteurs avant et arrière à l'aide d'un chiffon doux.
	Accumulation de corps étrangers sur le capteur d'escarpement ▶ Désactivez le bouton d'arrêt d'urgence et nettoyez le capteur d'escarpement à l'aide d'un chiffon doux.
	La carte de circuit imprimé principale doit être contrôlée. ▶ Éteignez l'appareil et redémarrez-le. Si le même problème continue de survenir, un contrôle d'entretien est requis.

Dépannage

Symptôme	Liste de vérification
Le POWERbot ne fonctionne pas du tout.	<ul style="list-style-type: none"> ▶ Vérifiez que le bouton d'arrêt d'urgence est activé. ▶ Vérifiez que toutes les icônes sont affichées à l'écran. ▶ Vérifiez que la batterie du POWERbot est chargée. <ul style="list-style-type: none"> - Si le message « Lo » s'affiche, placez le POWERbot sur sa base pour le mettre en charge. - Lorsque le voyant de la batterie clignote, placez manuellement le POWERbot sur la base pour le charger. (Série SR1*M701*** uniquement) ▶ Remplacez les piles (type AAA) si la télécommande ne fonctionne pas.
Le POWERbot s'est arrêté pendant le nettoyage.	<ul style="list-style-type: none"> ▶ Si le message « Lo » s'affiche sur l'écran, placez le POWERbot sur sa base pour le mettre en charge. ▶ Lorsque le voyant de la batterie clignote, placez manuellement le POWERbot sur la base pour le charger. (Série SR1*M701*** uniquement) ▶ Si le POWERbot est immobilisé par un obstacle (ex. : cordon électrique, seuil, etc.), prenez-le et dégagez-le de l'obstacle. <ul style="list-style-type: none"> - Si des corps étrangers (morceaux de tissu, fils) restent bloqués dans une roue d'entraînement, désactivez le bouton d'arrêt d'urgence et retirez-les avant réutilisation.
La puissance d'aspiration est faible	<ul style="list-style-type: none"> ▶ Un réservoir trop plein peut faire baisser la puissance d'aspiration de l'appareil. Désactivez le bouton d'arrêt d'urgence et videz le réservoir ▶ Si l'entrée située (en-dessous du POWERbot) est obstruée par des corps étrangers, désactivez le bouton d'arrêt d'urgence et retirez-les. ▶ Si l'appareil devient soudainement plus bruyant, désactivez le bouton d'arrêt d'urgence et videz le réservoir.
Le POWERbot ne parvient pas à trouver la base.	<ul style="list-style-type: none"> ▶ Il peut s'agir d'une panne de courant ou la fiche d'alimentation est peut-être débranchée. ▶ Retirez tout obstacle se trouvant autour de la base et pouvant empêcher le POWERbot de revenir à la base. ▶ La mise en charge peut être affectée par la présence de corps étrangers sur les broches de chargement. Retirez les corps étrangers présents sur les broches.
Le POWERbot effectue soudainement le nettoyage en diagonale.	<ul style="list-style-type: none"> ▶ Vérifiez que la base est bien installée dans le sens du revêtement de sol (lames de parquet ou carrelage). ▶ Le POWERbot peut nettoyer en diagonale s'il se dirige vers une autre zone en suivant le parcours le plus court. Il peut également se déplacer en diagonale s'il est entré en contact avec un obstacle suivant cet angle, s'il a été mis en charge sur la base suivant cet angle ou si le revêtement du sol (lames de parquet ou carrelage) est dans ce sens.
Le nettoyage localisé ne fonctionne pas	<ul style="list-style-type: none"> ▶ Si vous pointez la lumière rouge directement sur le POWERbot, il se peut qu'il n'aille pas dans la direction souhaitée. <ul style="list-style-type: none"> - Pointez la lumière rouge vers le sol à une distance de 0,5 m du POWERbot. ※ N'utilisez pas le mode de nettoyage localisé si la zone est ensoleillée, très claire, ou sur des sols sombres.

Dépannage

Symptôme	Liste de vérification
J'ai installé l'application Samsung Connect, mais le POWERbot ne parvient pas à se connecter.	▶ Vous pouvez utiliser l'appareil après avoir connecté le routeur sans fil et le POWERbot via une Configuration facile, en suivant la procédure indiquée.
Je ne parviens pas à me connecter au compte Samsung.	▶ Vérifiez votre identifiant et votre mot de passe sur l'écran du compte Samsung.
Un message apparaît alors indiquant qu'une erreur est survenue pendant la Configuration facile.	▶ Il est possible que vous n'y parveniez pas temporairement en raison de la distance par rapport au routeur sans fil ou à cause d'autres obstacles. Veuillez réessayer plus tard.
Les appareils ne fonctionnent pas même lorsque le smartphone est connecté normalement au POWERbot.	▶ Fermez l'application Samsung Connect et lancez-la à nouveau, ou déconnectez le smartphone du routeur sans fil, puis reconnectez-le. Sinon, coupez l'alimentation du POWERbot, remettez-le sous tension, patientez au moins une minute, puis relancez l'application Samsung Connect.
Les fonctions de l'application Samsung Connect ne fonctionnent pas.	▶ Vérifiez si la fonction de verrouillage de la commande intelligente du POWERbot est activée. (Lorsque la fonction de commande intelligente est verrouillée, le voyant de la connexion Wi-Fi est éteint.)
L'application Samsung Connect Robot Vacuum ne parvient pas à s'ouvrir.	▶ Vérifiez si le POWERbot est connecté au routeur sans fil.
Le POWERbot n'est pas connecté au réseau Wi-Fi.	▶ Vérifiez l'état de réglage du routeur sans fil.
La fonction Contrôle intelligent de la puissance fonctionne sur les sols normaux.	▶ Vérifiez que le sol est bien à niveau et que le POWERbot fonctionne et que son corps est légèrement levé. ▶ Vérifiez la présence éventuelle de corps étrangers sur le capteur d'escarpement situé sous le POWERbot. ▶ Vérifiez si la couleur du sol est sombre.
La fonction Contrôle intelligent de la puissance ne fonctionne pas.	▶ Lorsque le POWERbot nettoie un tapis de couleur vive et à poils courts, il peut reconnaître le tapis comme un sol et la fonction Contrôle intelligent de la puissance peut ne pas fonctionner.
La fonction Brosse de nettoyage des angles ne fonctionne pas.	▶ Lorsque le POWERbot ne parvient pas à reconnaître le mur, la fonction Brosse de nettoyage des angles peut ne pas fonctionner. - Lorsqu'un obstacle réfléchissant fait face au mur - Lorsque le mur est lui-même réfléchissant - Lorsque le mur est de couleur foncée
La fonction Brosse de nettoyage des angles s'active en l'absence de murs ou de coins.	▶ Vérifiez la présence éventuelle de petits obstacles disposés sur une zone étroite. ▶ Lorsque le POWERbot reconnaît l'obstacle lui faisant face comme un mur, la fonction Brosse de nettoyage des angles peut s'activer.
La fonction Brosse de nettoyage des angles s'active alors que le POWERbot ne rencontre aucun mur ou coin.	▶ Lorsque le degré de l'angle du coin détecté par le POWERbot est grand, la fonction Brosse de nettoyage des angles peut s'activer sans rencontrer aucun mur ou coin.

* Par la présente, Samsung Electronics déclare que cet appareil de type équipement radio est en conformité avec la Directive 2014/53/UE. Le texte intégral de la déclaration de conformité de l'UE est disponible à l'adresse Internet suivante : La Déclaration officielle de conformité se trouve sur <http://www.samsung.com>, rendez-vous sur la page d'assistance > Rechercher dans l'Assistance et saisissez un nom de modèle.

Symptôme	Liste de vérification
<p>L'application Samsung Connect ne peut pas être installée.</p>	<ul style="list-style-type: none"> ▶ L'application Samsung Connect fonctionne sur le système d'exploitation Android 6.0 ou une version supérieure et sur iOS 10 ou une version supérieure. ▶ Il se peut que la version du système d'exploitation prenant en charge l'application Samsung Connect change ultérieurement. ▶ Pour les appareils intelligents connectés par routeur, nous ne pouvons pas garantir une installation et une utilisation normales.
<p>Un message d'échec de l'enregistrement de l'appareil s'affiche.</p>	<ul style="list-style-type: none"> ▶ Réessayez la procédure d'enregistrement de l'appareil en vous reportant aux messages qui s'affichent. ▶ Veuillez vous reporter à la section « Paramétrage du routeur sans fil » du guide d'utilisation. ▶ Veuillez vous reporter aux étapes pour procéder à l'enregistrement de l'appareil dans la section du guide d'utilisation intitulée « Ajout d'un appareil sur l'application Samsung Connect ». ▶ Lorsque l'enregistrement de l'appareil échoue à plusieurs reprises, réinitialisez le POWERbot et votre smartphone, lancez à nouveau l'application Samsung Connect, puis essayez de procéder à l'enregistrement de l'appareil. ▶ Vous devez utiliser le même compte Samsung pour la connexion à l'application et pour l'enregistrement de l'appareil. ▶ Tous les utilisateurs doivent utiliser le compte Samsung émis par le même pays.
<p>Pendant l'enregistrement de l'appareil, le bouton de recharge est actionné et maintenu enfoncé selon les instructions, mais l'étape suivante n'apparaît pas.</p>	<ul style="list-style-type: none"> ▶ Appuyez sur le bouton de recharge jusqu'à ce que vous entendiez un « bip ». ▶ Si l'étape suivante n'apparaît pas sous quelques secondes, appuyez sur le bouton de recharge une fois de plus.
<p>Pendant l'enregistrement de l'appareil, le routeur sans fil que je souhaite connecter n'est pas trouvé lors de la recherche.</p>	<ul style="list-style-type: none"> ▶ Annulez l'enregistrement de l'appareil, lancez à nouveau l'application Samsung Connect et réessayez de procéder à l'enregistrement de l'appareil.
<p>Pendant l'enregistrement de l'appareil, le mot de passe du point d'accès 111122222 n'est pas saisi correctement.</p>	<ul style="list-style-type: none"> ▶ Maintenez le doigt appuyé sur « [Robot Vacuum] Samsung » dans la liste des réseaux et supprimez le réseau pour initialiser le mot de passe.
<p>Pendant l'enregistrement de l'appareil, le mot de passe du routeur sans fil en cours de connexion n'est pas saisi correctement.</p>	<ul style="list-style-type: none"> ▶ Annulez l'enregistrement de l'appareil, lancez à nouveau l'application Samsung Connect et réessayez de procéder à l'enregistrement de l'appareil. ▶ Maintenez le doigt appuyé sur le nom du routeur sans fil que vous souhaitez connecter dans la liste des réseaux et supprimez le réseau pour initialiser le mot de passe.

Dépannage

Symptôme	Liste de vérification
Une coupure de connexion entre l'application Samsung Connect et le POWERbot survient mais l'enregistrement de l'appareil est bien terminé.	<ul style="list-style-type: none">▶ Actualisez l'écran et attendez.▶ Lancez à nouveau l'application Samsung Connect.▶ Vérifier s'il y a un problème de connexion à Internet. En particulier, un pare-feu peut interrompre le fonctionnement normal.
Une coupure de connexion entre l'application Samsung Connect et le POWERbot survient soudainement pendant le fonctionnement normal de l'application.	<ul style="list-style-type: none">▶ Si le POWERbot est distant d'un routeur sans fil, une coupure de la connexion peut survenir.▶ Réinitialisez le POWERbot et le smartphone, puis vérifiez à nouveau la connexion.▶ Si la coupure de connexion survient à plusieurs reprises, essayez d'enregistrer à nouveau l'appareil.▶ Lorsque l'identifiant SSID / le mot de passe d'un routeur sans fil a été modifié, essayez d'enregistrer à nouveau l'appareil.
Le contrôle via l'application Samsung Connect ne fonctionne pas car la fonction de contrôle à distance est désactivée.	<ul style="list-style-type: none">▶ La fonction de contrôle à distance est au statut désactivé. Placez la fonction de contrôle à distance au statut activé à l'aide d'une télécommande.

Avertissements concernant la batterie



Ne retirez pas (ou n'essayez pas de retirer) la batterie incorporée dans cet appareil par vous-même. Pour remplacer la batterie, vous devez prendre contact avec votre fournisseur de services ou un professionnel qualifié indépendant. **Ces instructions ont été préparées pour une utilisation exclusive par votre fournisseur de services ou par un professionnel qualifié indépendant.**

POUR VOTRE PROPRE SÉCURITÉ, N'ESSEYER PAS DE RETIRER LA BATTERIE PAR VOUS-MÊME ET NE LA METTEZ PAS AU FEU. NE DÉMONTÉZ PAS, N'ÉCRASEZ PAS ET NE PERCEZ PAS LA BATTERIE.

Comment retirer la batterie

Retirez le POWERbot du chargeur / de la base pour le démonter.

Pour des raisons de sécurité, vous devez éteindre le POWERbot avant de le démonter.

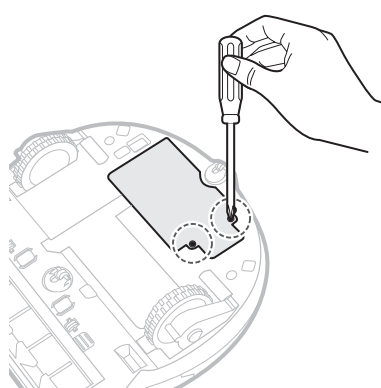

1 Allongez et retournez le POWERbot puis retirez 2 vis.

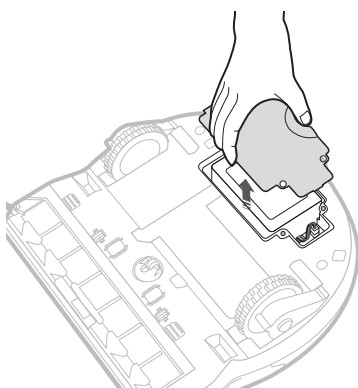

2 Retirez le cache du réservoir de poussière.

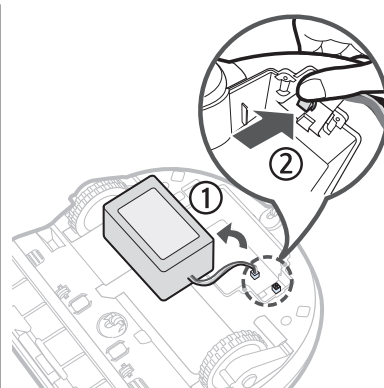

3 Retirez la batterie de son logement puis débranchez le connecteur.



Les bons gestes de mise au rebut des batteries de cet appareil

(Applicable aux pays disposant de systèmes de collecte de batteries séparés.)

Ce symbole sur la batterie, son manuel ou son emballage indique que la batterie de cet appareil ne doit pas être jetée avec les autres déchets ménagers. Si les symboles chimiques Hg, Cd ou Pb sont inscrits sur la batterie, cela indique que la batterie contient des teneurs en mercure, en cadmium ou en plomb supérieures aux niveaux de référence de la directive CE 2006/66.

La batterie incorporée dans cet appareil ne doit pas être remplacée par l'utilisateur. Pour plus d'informations sur son remplacement, veuillez prendre contact avec votre fournisseur de services. N'essayez pas de retirer la batterie et ne la jetez pas au feu. Ne démontez pas, n'écrasez pas et ne percez pas la batterie. Si vous prévoyez de jeter l'appareil, le site de collecte des déchets prendra les mesures appropriées pour le recyclage et le traitement de votre appareil, y compris la batterie.

Annonce de logiciel open source

Le logiciel inclus dans cet appareil contient un logiciel libre. Vous pouvez obtenir le code source correspondant pendant une période de trois ans après la sortie de la dernière version de ce produit en adressant un email à l'adresse suivante : <mailto:oss.request@samsung.com>.

Il est également possible d'obtenir le code source complet correspondant sur un support physique tel qu'un CD-ROM ; un coût minimal sera requis.

L'URL suivante http://opensource.samsung.com/opensource/VR7000_A20_TZ/seq/0 renvoie à la page de téléchargement du code source mis à votre disposition, ainsi qu'aux informations concernant la licence de logiciel open source relative à cet appareil. Cette offre est valable pour quiconque ayant reçu cette information.



Caractéristiques techniques

<Série SR1*M70****>

Classification	Élément	Informations détaillées		
		SR1*M701***	SR1*M702*** / SR1*M703***	
Caractéristiques mécaniques (POWERbot)	Dimensions (P x H x L)	340 mm x 97 mm x 348 mm		
	Poids	4 kg		
	Capteur	Système de reconnaissance du plafond (Visionary mapping plus TM)		
	Type de boutons du POWERbot	Tactile		
Caractéristiques d'alimentation	Tension	100 à 240 V~, 50 Hz/60 Hz		
	Consommation électrique	80 W		
	Caractéristiques de la batterie	21,6 V / 38,8 WH		
Nettoyage	Type de charge	Charge automatique/manuelle		
	Mode de nettoyage	Programme Automatique, Localisé, Quotidien	Automatique, Localisé, Intensif, Manuel, programme Pour une seule fois, programme Quotidien	
	Temps de charge	Environ 240 minutes		
	Temps de nettoyage (sur sol dur)	Mode Turbo	Environ 30 minutes	
		Mode Normal	Environ 60 minutes	
Wi-Fi	Plage de fréquences	De 2 412 à 2 472 MHz		
	Puissance de l'émetteur (maximum)	20 dBm		

<Série SR2*M70****>

Classification	Élément	Informations détaillées		
Caractéristiques mécaniques (POWERbot)	Dimensions (P x H x L)	340 mm x 97 mm x 348 mm		
	Poids	4,3 kg		
	Capteur	Système de reconnaissance du plafond (Visionary mapping plus TM)		
	Type de boutons du POWERbot	Tactile		
Caractéristiques d'alimentation	Tension	100 à 240 V~, 50 Hz/60 Hz		
	Consommation électrique	130 W		
	Caractéristiques de la batterie	21,6 V / 77,8 WH		
Nettoyage	Type de charge	Charge automatique/manuelle		
	Mode de nettoyage	Automatique, Localisé, Intensif, Manuel, programme Pour une seule fois, programme Quotidien		
	Temps de charge	Environ 160 minutes		
	Temps de nettoyage (sur sol dur)	Mode Turbo	Environ 30 minutes	
		Mode Normal	Environ 60 minutes	
Mode Silencieux		Environ 90 minutes		
Wi-Fi	Plage de fréquences	De 2 412 à 2 472 MHz		
	Puissance de l'émetteur (maximum)	20 dBm		

* La conception et les caractéristiques techniques de l'appareil sont susceptibles d'être modifiées sans préavis à des fins d'amélioration de l'appareil.

* Les temps de charge et de nettoyage peuvent varier en fonction des conditions d'utilisation.

Mémo

Mémo

SAMSUNG



DJ68-00763L-08