



**BRITA®**

**Gebrauchsanleitung  
Mode d'emploi  
Istruzioni d'uso  
Gebruiksaanwijzing  
Οδηγίες χρήσης  
Kullanma Kılavuzu  
Instruction for use**

[www.register.brita.net](http://www.register.brita.net)



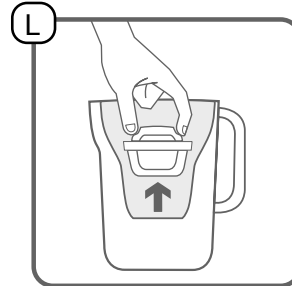
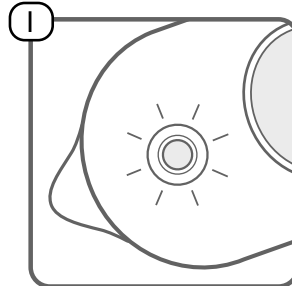
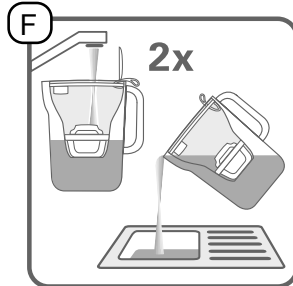
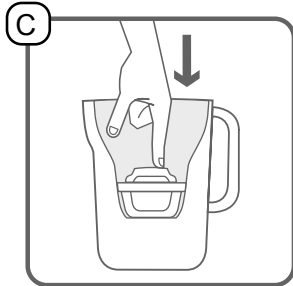
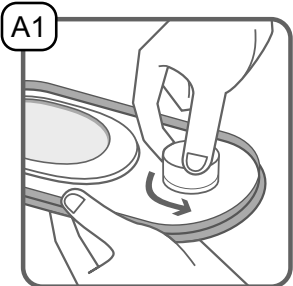

- DE**
1. Kartuschenwechselanzeige
  2. Deckel
  3. MAXTRA+ Wasserfilter-Kartusche
  4. Trichter
  5. Kanne / Wasserbehälter

- FR**
1. Indicateur de changement de filtre
  2. Couvercle
  3. Filtre à eau MAXTRA+
  4. Entonnoir
  5. Carafe/Réservoir

- IT**
1. Indicatore di sostituzione del filtro
  2. Coperchio
  3. Filtro MAXTRA+
  4. Imbuto
  5. Caraffa

- NL**
1. Vervangingsindicator voor het filterpatroon
  2. Deksel
  3. MAXTRA+ waterfilter
  4. Trechter
  5. Kan / Reservoir

- GR**
1. Ένδειξη αλλαγής ανταλλακτικού φίλτρου
  2. Καπάκι
  3. Φίλτρο νερού MAXTRA+
  4. Χωνί
  5. Κανάρα / Δοχείο

- TR**
1. Filtre değişim göstergesi
  2. Kapak
  3. MAXTRA+ su filtresi
  4. Huni
  5. Sürahi / Hazne

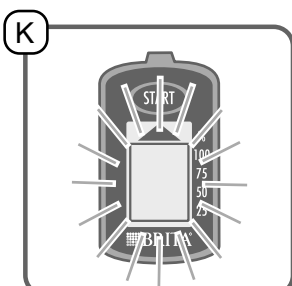
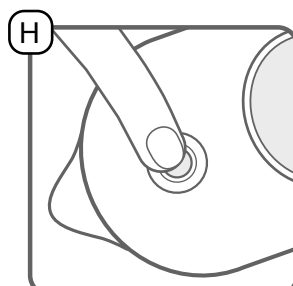
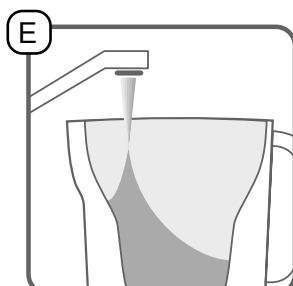
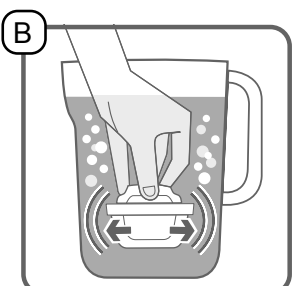
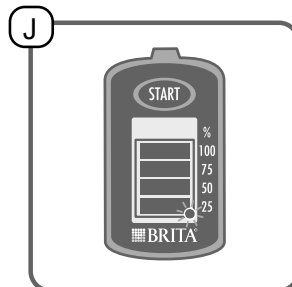
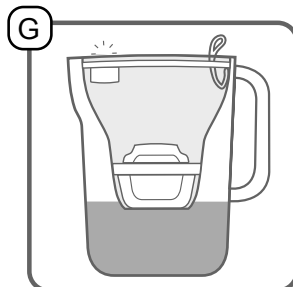
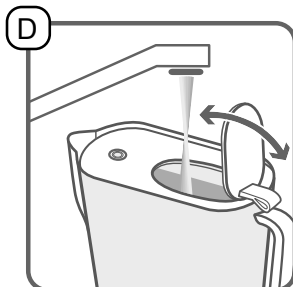
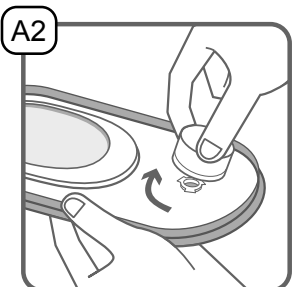

- EN**
1. Cartridge exchange indicator
  2. Lid
  3. MAXTRA+ water filter
  4. Funnel
  5. Jug / Tank

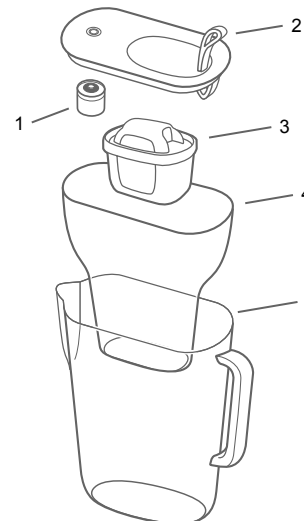

# I. Wir freuen uns, dass Sie sich für die Qualität von BRITA und für wohlschmeckendes BRITA-gefiltertes Wasser entschieden haben.

Die MAXTRA+ Wasserfilter-Kartusche ist der Schlüssel für wohlschmeckendes BRITA-gefiltertes Wasser.

## Die innovative BRITA MicroFlow Technology sorgt für eine noch wirksamere Filtration des Wassers:

- Die kleinen Aktivkohle-Perlen werden aus Kohlenstoff hergestellt, der aus natürlichen Kokosnussschalen gewonnen wird. Dank der BRITA MicroFlow Technology werden Substanzen wie zum Beispiel Chlor, die sich negativ auf Geschmack und Geruch auswirken, effektiv aufgenommen und innerhalb der Aktivkohle-Perlen in Millionen von Poren gebunden.
- Ionenaustauscher-Perlen sorgen wirksam für die Kalkreduktion und damit für einen zuverlässigen Schutz Ihrer Haushaltsgeräte.
- Vermindert effizient hausinstallationsbedingt vorkommende Metalle wie Blei und Kupfer. Für wohlschmeckendes Wasser: kalt oder für die Zubereitung von aromatischem Tee oder Kaffee und für die feine Küche.

Verunreinigungen oder andere Substanzen, die durch dieses System zur Wasseraufbereitung entfernt oder reduziert werden, sind nicht unbedingt in Ihrem Wasser enthalten.

### MAXTRA+ FlowControl: perfekte Filtration

MAXTRA+ FlowControl sichert die perfekte Filtrationszeit für beste Ergebnisse durch die ideale Kombination aus der MAXTRA+ Wasserfilter-Kartusche und dem Trichter Ihrer BRITA Wasserfilter-Kanne.

BRITA PerfectFit: Speziell entwickelt für BRITA MAXTRA+ für optimale Filtration

Filter und Trichter sind genau aufeinander abgestimmt und gewähren eine zuverlässige Filtration des Wassers bei der Verwendung einer MAXTRA+ Wasserfilter-Kartusche.

### Nutzungsdauer der MAXTRA+ Wasserfilter-Kartusche

Die Lebensdauer Ihrer MAXTRA+ Wasserfilter-Kartusche ist abhängig von der örtlichen Wasserqualität, wie zum Beispiel der Wasserhärte.

Die MAXTRA+ Wasserfilter-Kartusche filtert in einem Gebiet mit hartem Wasser bis zu 100 Liter.

Um eine optimale Leistung zu gewährleisten, sollten Sie Ihre MAXTRA+ Wasserfilter-Kartusche alle vier Wochen wechseln. Damit Sie den Wechselzeitpunkt nicht verpassen, ist Ihre BRITA Wasserfilter-Kanne mit einer Kartuschenwechselanzeige ausgestattet.

## Über 50 Jahre Erfahrung bürgen für Qualität

Seit mehr als 50 Jahren steht BRITA für ständige Innovation und höchste Qualität in der Entwicklung von Wasserfiltern. Um den hohen Qualitätsansprüchen im Hause BRITA gerecht zu werden, gibt es strenge interne und externe Qualitätskontrollen. Der unabhängige und renommierte TÜV SÜD kontrolliert regelmäßig die gleichbleibende Qualität der Wasserfilter-Kannen und -Kartuschen. Der TÜV SÜD bescheinigt den BRITA Wasserfilter-Kannen sowie den MAXTRA+ Wasserfilter-Kartuschen regelmäßig geprüfte Lebensmittelqualität gemäß der deutschen und europäischen Gesetzgebung.



## 100 % Zufriedenheit: die BRITA Zufriedenheitsgarantie

BRITA ist überzeugt, dass Sie mit der Leistung und der Qualität dieses BRITA-Produkts zufrieden sein werden. Sollte Sie dieses Produkt wider Erwarten nicht überzeugen, nimmt BRITA es innerhalb von 30 Tagen ab Kaufdatum zurück und erstattet den Kaufpreis. Übersenden Sie dazu das Produkt mit dem Kassenbeleg, dem Rückgabegrund, Ihrem vollen Namen, Ihrer Telefonnummer und Bankverbindung an die auf der Rückseite angegebene Verbraucherserviceadresse Ihres Heimatlandes.



## BRITA Recycling: für unsere Umwelt

Die gebrauchten MAXTRA+ Wasserfilter-Kartuschen sind recycelbar. Zur Entlastung unserer Umwelt legt BRITA großen Wert auf eine sorgfältige Rückführung und Wiederverwertung aller Grundstoffe.

Weitere Informationen zum Thema BRITA Recycling finden Sie unter [www.BRITA.de](http://www.BRITA.de) oder wenden Sie sich an die BRITA Kundenbetreuung. Kontakt-Informationen finden Sie auf der Rückseite.



## II. Qualität von Anfang an

Um eine optimale Funktion Ihrer BRITA Wasserfilter-Kanne zu gewährleisten, beachten Sie bitte sorgfältig die folgenden Anweisungen.

### 1 Reinigung Ihrer neuen BRITA Wasserfilter-Kanne vor der ersten Ingebrauchnahme und bei einem Kartuschenwechsel

#### Trichter und Kanne

sind spülmaschinengeeignet (max. 50 °C).

Für optimale Reinigungsergebnisse drehen Sie den Trichter auf den Kopf und lassen Sie einige Sekunden lang Wasser durch das Ventil fließen.

Wischen Sie Reste von stark färbenden Lebensmitteln (z. B. Ketchup oder Senf) bitte umgehend und sorgfältig von Ihrer BRITA Wasserfilter-Kanne ab. Achten Sie bitte bei der Reinigung in der Geschirrspülmaschine darauf, dass Ihre BRITA Wasserfilter-Kanne nicht zusammen mit von stark färbenden Lebensmitteln verschmutztem Geschirr gespült wird.

#### Deckel mit BRITA Smart Light **A1** Kartuschenwechselanzeige.

Bevor Sie den Deckel in der Spülmaschine reinigen, entfernen Sie bitte das BRITA Smart Light aus dem Deckel, indem Sie es gegen den Uhrzeigersinn drehen. **A1**

Das entnommene BRITA Smart Light darf nicht in der Spülmaschine gereinigt werden. Reinigen Sie das BRITA Smart Light nach der Entnahme per Hand mit einem weichen, feuchten Tuch. Nach der Reinigung setzen Sie das BRITA Smart Light einfach wieder in den Deckel ein, indem Sie es im Uhrzeigersinn so weit drehen, bis Sie einen Widerstand spüren. **A2**

#### Deckel mit nicht abnehmbarem BRITA Memo **K**

Der Deckel darf nicht in der Spülmaschine gereinigt werden. Reinigen Sie den Deckel bitte per Hand.

#### Typ

Verwenden Sie grundsätzlich ein mildes Spülmittel, jedoch keine Scheuermittel. Zur sanften Entkalkung von Deckel und BRITA Smart Light verwenden Sie bitte ein im Handel erhältliches flüssiges Entkalkungsmittel auf Zitronensäurebasis.

## 2 Vorbereitung der MAXTRA+ Wasserfilter-Kartusche **B**

Für verlässliche Qualität: BRITA Heißdampfbehandlung für höchste Hygiene bei jeder MAXTRA+ Wasserfilter-Kartusche. Nehmen Sie die MAXTRA+ Kartusche aus der Schutzfolie. (Hinweis: Die MAXTRA+ Kartusche kann durch Kondensation nach der Dampfbehandlung feucht sein.) Befüllen Sie die gereinigte Kanne mit kaltem Wasser. Tauchen Sie die MAXTRA+ Wasserfilter-Kartusche in kaltes Wasser und schwenken Sie diese leicht, damit überschüssige Luft entweichen kann. Entnehmen Sie die MAXTRA+ Wasserfilter-Kartusche und schütten Sie das Wasser in der Kanne weg.

## 3 Einsetzen der MAXTRA+ Wasserfilter-Kartusche **C**

Für eine optimale Filtration ist es entscheidend, dass die MAXTRA+ Kartusche korrekt eingesetzt wird. Das neue BRITA PerfectFit System gewährleistet eine korrekte Filtration, da es Wasser nur dann passieren lässt, wenn die BRITA MAXTRA+ Kartusche richtig eingesetzt ist und gut abdichtet. Setzen Sie den Trichter (4) in die Kanne (5) ein. Setzen Sie die MAXTRA+ Kartusche in die Vertiefung des Trichters und drücken Sie sie nach unten, bis sie fest sitzt. Falls das Wasser nach dem Befüllen der Kanne nicht durch den Trichter fließt, ist das ein Zeichen, dass die Kartusche nicht richtig sitzt. Drücken Sie bitte die Wasserfilter-Kartusche etwas tiefer nach unten und versuchen Sie es erneut. BRITA Wasserfilter-Kannen sind speziell auf MAXTRA+ Kartuschen abgestimmt. BRITA kann daher nur optimale Filtration garantieren, wenn BRITA MAXTRA+ Kartuschen verwendet werden.

## 4 Befüllung der BRITA Wasserfilter-Kanne

Die Art der Befüllung richtet sich nach dem im jeweiligen BRITA Kannenmodell vorhandenen Deckel. Das eingefüllte Wasser im Trichter wird automatisch gefiltert und fließt in die Kanne.

### Varianten des Deckels

#### BRITA Wasserfilter-Kanne mit Einfüllöffnung **D**

Drücken Sie vorsichtig den Deckel auf die Kanne, bis er fest sitzt. Öffnen Sie die Einfüllklappe zur Befüllung des Trichters. Befüllen Sie die BRITA Wasserfilter-Kanne direkt unter dem Wasserhahn mit kaltem Leitungswasser.

#### BRITA Wasserfilter-Kanne ohne Einfüllöffnung **E**

Entfernen Sie den Deckel und befüllen Sie den Trichter mit kaltem Leitungswasser. Setzen Sie den Deckel auf die Kanne und drücken Sie ihn vorsichtig fest.

## 5 Aktivierung der MAXTRA+ Wasserfilter-Kartusche **F**

Die MAXTRA+ Kartusche muss mit den ersten beiden Füllungen gespült und damit aktiviert werden. Dieses gefilterte Wasser können Sie beispielsweise zum Pflanzengießen verwenden oder weggießen. Ab der dritten Befüllung ist Ihre MAXTRA+ Kartusche einsatzbereit – Sie genießen wohlschmeckendes, BRITA-gefiltertes Wasser. Für den Fall, dass winzige Aktivkohle-Partikel abgegeben werden, spülen Sie bitte den Trichter und setzen Sie die Kartusche erneut ein. Nähere Informationen über die Abgabe von Partikeln finden Sie im Abschnitt „Wichtige Hinweise“ unter „Natürliche Spuren“.

## 6 Einstellung der Kartuschenwechselanzeige

Ihre BRITA Kartuschenwechselanzeige erinnert Sie rechtzeitig an den richtigen Wechselzeitpunkt Ihrer MAXTRA+ Wasserfilter-Kartusche. Achten Sie auf die Kartuschenwechselanzeige im Deckel Ihrer BRITA Wasserfilter-Kanne. BRITA empfiehlt, die MAXTRA+ Kartusche spätestens alle vier Wochen zu wechseln, um jederzeit eine optimale Filterleistung zu gewährleisten.

### Varianten des Deckels

#### BRITA Wasserfilter-Kanne mit BRITA Smart Light **G**

Das BRITA Smart Light gewährleistet, dass Sie jederzeit wohlschmeckendes, BRITA-gefiltertes Wasser genießen können. Es überwacht die Filtrationsleistung und zeigt an, wann die Kartusche gewechselt werden sollte, um eine optimale Filterleistung zu gewährleisten. Mit einem intelligenten Sensor wird nicht nur die Zeit gemessen, die seit dem letzten Kartuschenwechsel verstrichen ist, sondern es wird auch die seitdem gefilterte Wassermenge berücksichtigt.

Zur Inbetriebnahme vor dem ersten Gebrauch und nach jedem Wechsel der MAXTRA+ Kartusche drücken Sie ca. 5-10 Sekunden auf die BRITA Smart Light LED-Reset-Taste **H**, bis die LED-Anzeige dreimal grün blinkt. **I** Ihre Wasserfilter-Kanne ist nun einsatzbereit.

Bei jedem Einsatz der Wasserfilter-Kanne informiert Sie das BRITA Smart Light durch ein blinkendes Licht in verschiedenen Farben, ob es an der Zeit ist, die Kartusche zu wechseln.

Grünes Licht: Die MAXTRA+ Kartusche filtert mit optimaler Leistung.

Gelbes Licht: Es ist demnächst an der Zeit, die Kartusche zu wechseln; bitte sorgen Sie für Ersatz.

Rotes Licht: Bitte wechseln Sie die Kartusche. Dies ist entweder nach 4 Wochen oder 100 Litern gefilterten Wassers der Fall, wobei von einem typischen Durchfluss beim Eingießen ausgegangen wird.

Sie können den Status Ihrer Filtrationsleistung jederzeit überprüfen. Drücken Sie dazu einfach auf das BRITA Smart Light, um den aktuellen Filterstatus zu sehen. **H I**

### **BRITA Wasserfilter-Kanne mit Memo **J K****

Das BRITA Memo erinnert Sie daran, Ihre MAXTRA+ Wasserfilter-Kartusche alle vier Wochen zu wechseln. Bitte entfernen Sie vor der ersten Benutzung des BRITA Memos die Display-Schutzfolie. Nach dem Aktivieren einer neuen MAXTRA+ Kartusche halten Sie bitte den „START“-Knopf so lange gedrückt, bis auf dem Display alle vier Balken erscheinen und zweimal blinken. Rechts unten im Display blinkt ein Punkt, der „Memo in Betrieb“ signalisiert. Jeder Balken steht für eine zeitliche Nutzungsdauer von ca. einer Woche. Die empfohlene Nutzungsdauer von vier Wochen ergibt bei einer neuen MAXTRA+ Kartusche vier Balken oder 100 %. Nach jeder Woche ist ein Balken weniger sichtbar. Die restlichen Balken zeigen die verbleibende empfohlene Nutzungsdauer der MAXTRA+ Kartusche an. Wechseln Sie Ihre MAXTRA+ Wasserfilter-Kartusche, wenn alle Balken verschwunden sind und das leere Display blinkt.

## **7 Wechsel der MAXTRA+ Wasserfilter-Kartusche **L****

Nehmen Sie die MAXTRA+ Kartusche heraus. Befolgen Sie die Anweisungen unter „Qualität von Anfang an“ von Schritt 1 bis 6.

## **III. Wichtige Hinweise**

Setzen Sie Ihre BRITA Wasserfilter-Kanne nicht direktem Sonnenlicht aus. Halten Sie Ihre BRITA Wasserfilter-Kanne von Heizelementen wie z. B. Backofen oder Kaffeemaschine fern. Bitte stellen Sie Ihre BRITA Wasserfilter-Kanne an einem dunklen und kühlen Ort ab.

BRITA-gefiltertes Wasser ist ein für den menschlichen Gebrauch bestimmtes Lebensmittel. Es ist ein verderbliches Lebensmittel und als solches sollten Sie es innerhalb eines Tages verbrauchen.

Stellen Sie sicher, dass Sie stets eine neue MAXTRA+ Kartusche zum Austausch zur Hand haben. BRITA empfiehlt, Ihre MAXTRA+ Kartusche in der Originalverpackung und an einem kühlen und trockenen Ort zu lagern.

Während der Nutzungsdauer der BRITA Wasserfilter-Kanne können am Deckel Kalkablagerungen entstehen. Dies ist auf die Tatsache zurückzuführen, dass diese Teile immer mit ungefiltertem, also kalkhaltigem Wasser in Kontakt kommen. BRITA empfiehlt, den Deckel und das BRITA Smart Light regelmäßig mit einem im Handel erhältlichen flüssigen Entkalkungsmittel auf Zitronensäurebasis zu reinigen. Sollten Sie das BRITA Smart Light versehentlich fallen lassen, prüfen Sie es auf eventuelle Schäden und ersetzen Sie es, falls Schäden sichtbar sind. Das Produkt muss nach geltenden Bestimmungen und Vorschriften entsorgt werden. Bitte bewahren Sie Ihr BRITA Smart Light außerhalb der Reichweite von Kindern auf (Gefahr des Verschluckens). Bei Urlaub oder längerer Nichtnutzung Ihrer BRITA Wasserfilter-Kanne entnehmen Sie die MAXTRA+ Kartusche, leeren die BRITA Wasserfilter-Kanne und setzen die MAXTRA+ Kartusche wieder locker in den leeren Trichter ein. BRITA empfiehlt, nach Ihrer Rückkehr die MAXTRA+ Kartusche herauszunehmen, das komplette System zu reinigen und die Schritte 3 bis 5 zu wiederholen (Siehe Abschnitt „Qualität von Anfang an“). Bitte achten Sie besonders auf Ihre BRITA Kartuschenwechselanzeige. Wischen Sie Reste von stark färbenden Lebensmitteln (z. B. Ketchup oder Senf) bitte umgehend und sorgfältig von Ihrer BRITA Wasserfilter-Kanne ab.

Achten Sie bitte bei der Reinigung in der Geschirrspülmaschine darauf, dass die Kanne nicht zusammen mit von stark färbenden Lebensmitteln verschmutztem Geschirr gespült wird.

## Optimale Filterleistung

Bitte filtern Sie nur kaltes Leitungswasser.

## Falls Sie abgekochtes Wasser benötigen, gilt: Erst filtern, dann abkochen

BRITA Wasserfilter-Kannen dürfen nur mit kommunal aufbereitetem Leitungswasser verwendet werden. (Hinweis: kommunal aufbereitetes Leitungswasser erfüllt die gesetzlichen Anforderungen an die Trinkwasserqualität.) Im Falle einer behördlichen Aufforderung zum Abkochen des Leitungswassers gilt diese auch für BRITA-gefiltertes Wasser. Nach Ende der Aufforderung bitte die BRITA Wasserfilter-Kanne gründlich reinigen und eine neue MAXTRA+ Kartusche einsetzen. Für bestimmte Personengruppen (z. B. Babys, Menschen mit geschwächtem Immunsystem) wird generell empfohlen, Leitungswasser abzukochen, ob gefiltert oder nicht. Unabhängig vom verwendeten Wasser sollten Sie zum Abkochen Geräte aus Edelstahl oder Wasserkocher mit Heizelementen aus Edelstahl verwenden. Insbesondere Personen, die empfindlich auf Nickel reagieren, sollten darauf achten.

## Hygiene ist wichtig

Aus hygienischen Gründen wird das Filtermaterial der MAXTRA+ Kartusche einer speziellen Behandlung mit Silber unterzogen. Eine geringe Menge Silber kann an das Wasser abgegeben werden. Diese steht im Einklang mit den Empfehlungen der Weltgesundheitsorganisation (WHO). Es kann jedoch allenfalls zu einer Überschreitung der im Codex Alimentarius Austriacus genannten Werte kommen.

## Kaliumempfindlich?

Während des Filterprozesses kommt es anfänglich zu einer leichten Erhöhung des Kaliumgehalts. Allerdings enthält ein Liter BRITA-gefiltertes Wasser weniger Kalium als z. B. ein Apfel. Sollten Sie an einer Erkrankung der Nieren leiden und/oder eine spezielle Kaliumdiät einhalten müssen, sprechen Sie die Verwendung einer BRITA Wasserfilter-Kanne bitte zuvor mit Ihrem Arzt ab.

## Natürliche Spuren

Wie bei jedem Naturprodukt unterliegen die Bestandteile der BRITA Aktivkohle-Perlen natürlichen Schwankungen. Diese können zu leichtem Abrieb kleiner Kohlepartikel ins gefilterte Wasser führen, die als schwarze Partikel wahrgenommen werden können. Diese Partikel beeinträchtigen nicht Ihre Gesundheit. Werden sie verschluckt, so verlassen sie den Körper unverändert auf dem natürlichen Wege. Sollten Sie Kohlepartikel in Ihrem gefilterten Wasser entdecken, empfiehlt BRITA, die MAXTRA+ Kartusche zu spülen, bis der Partikelaustritt abgeklungen ist.

## Fachgerechte Entsorgung des BRITA Smart Light und des BRITA Memo

BRITA Smart Light und BRITA Memo sind mit einer Batterie ausgestattet und haben eine Nutzungsdauer von ca. fünf Jahren. Denken Sie am Ende der Nutzungsdauer Ihrer Kartuschenwechselanzeige daran, dass sie entsprechend der hierfür geltenden Vorschriften und gesetzlichen Bestimmungen entsorgt werden muss. Zur Entsorgung des verbrauchten BRITA Smart Lights entfernen Sie dieses bitte aus dem Deckel, indem Sie es gegen den Uhrzeigersinn drehen A1. Um das verbrauchte BRITA Memo zu entnehmen, setzen Sie einen Schraubendreher in die Kerbe neben dem BRITA Memo und hebeln Sie es heraus. Bitte beachten Sie, dass das BRITA Memo nur entnommen werden sollte, um es zu entsorgen.



## Haftungsausschluss

Bitte haben Sie Verständnis, dass BRITA keinerlei Haftung bei Missachtung der Gebrauchsanweisung übernehmen kann.

Bitte entsorgen Sie die Kanne gemäß den örtlich geltenden Bestimmungen.

# I. Nous vous remercions d'avoir choisi la qualité BRITA qui vous garantit une eau filtrée de qualité.

Le filtre à eau MAXTRA+ est essentiel pour une eau du robinet plus pure\*.

(\*l'eau du robinet est conforme aux normes de potabilité.)

## La technologie BRITA MicroFlow est innovante et garantit une filtration de l'eau du robinet efficace:

- Les micro perles de charbon actif sont fabriquées à partir d'écorces naturelles de noix de coco. Grâce à la technologie BRITA MicroFlow, les substances altérant le goût et l'odeur, telles que le chlore, sont efficacement retenues grâce aux millions de pores des micro perles de charbon actif.
- Les perles échangeuses d'ions permettent d'empêcher efficacement la formation de tartre pour une protection optimale des appareils ménagers.
- Une réduction efficace de certains métaux comme le plomb ou le cuivre, pouvant provenir des canalisations et ainsi se retrouver dans votre eau du robinet. Pour une eau du robinet filtrée de qualité dans vos boissons froides ou chaudes et pour cuisiner.

Les impuretés et autres substances réduites par ce système de filtration de l'eau ne sont pas forcément présentes dans votre eau du robinet.

### MAXTRA FlowControl : filtration efficace

MAXTRA+ FlowControl assure un temps de filtration optimal qui donne les meilleurs résultats grâce à la combinaison parfaite du filtre à eau MAXTRA+ et de l'entonnoir de la carafe filtrante BRITA.

BRITA PerfectFit: Conçu pour s'adapter au filtre à eau MAXTRA+ de BRITA pour une filtration optimale. La combinaison parfaite du filtre et de l'entonnoir garantit une filtration optimale de toute l'eau quand vous utilisez un filtre à eau MAXTRA+.

### Durée d'utilisation du filtre à eau MAXTRA+.

La durée d'utilisation du filtre à eau MAXTRA+ dépend de la qualité de l'eau locale, en particulier de sa dureté.

Le filtre à eau MAXTRA+ filtre jusqu'à 100 litres dans une zone où l'eau du robinet est dure.

Pour obtenir les meilleurs résultats et maintenir une qualité d'eau filtrée optimale, nous vous recommandons de changer votre filtre à eau MAXTRA+ toutes les quatre semaines. La carafe filtrante BRITA est munie d'un indicateur de changement qui vous rappelle quand remplacer votre filtre à eau.

## Plus de 50 ans d'expérience sont une garantie de qualité

Depuis plus de 50 ans, BRITA est synonyme d'innovation constante et de la plus grande qualité dans le développement de solutions de filtration. Afin de garantir les exigences de qualité strictes qu'elle s'est fixée, BRITA est soumise à des contrôles de qualité internes et externes très rigoureux. L'organisme indépendant et renommé TÜV SÜD vérifie régulièrement la qualité des carafes filtrantes et des filtres à eau. TÜV SÜD certifie la qualité alimentaire des carafes filtrantes BRITA et du filtre à eau MAXTRA+ conformément aux législations Allemande et Européenne.





## Satisfait ou remboursé : la garantie BRITA

BRITA est convaincue que son produit répondra à toutes vos attentes en termes de qualité et de performance. Si toutefois vous n'étiez pas entièrement satisfait de ce produit, BRITA vous le rembourse dans un délai de 30 jours à compter de la date d'achat. Renvoyez la carafe filtrante avec votre preuve d'achat datée, la raison du renvoi, votre nom, votre numéro de téléphone et vos informations bancaires au service consommateur BRITA du pays où vous avez acheté la carafe filtrante. Vous trouverez l'adresse correspondante à la fin de ce manuel.



## Recyclage BRITA: par respect pour l'environnement

Les filtres à eau MAXTRA+ usagés sont recyclables. BRITA met en œuvre un programme de collecte et de recyclage complet. Afin de limiter l'impact de ses produits sur l'environnement, BRITA réutilise ou recycle intégralement toutes les matières premières.

D'autres informations sont disponibles sur [www.BRITA.fr](http://www.BRITA.fr) ou en contactant le service consommateurs de BRITA. Vous trouverez l'adresse correspondante à la fin du manuel.



## II. La qualité dès le début

Pour obtenir les meilleurs résultats de filtration avec votre carafe filtrante BRITA, nous vous prions de bien vouloir respecter les indications suivantes.

### 1 Instructions de nettoyage pour la nouvelle carafe filtrante BRITA avant la première utilisation et à chaque remplacement du filtre à eau

#### Entonnoir et carafe

La carafe filtrante est compatible avec le lave-vaisselle (température max. préconisée: 50 °C).

Pour obtenir les meilleurs résultats possibles avec l'entonnoir, veuillez le retourner et laisser l'eau du robinet couler à travers la vanne pendant quelques secondes.

Si votre carafe filtrante BRITA est entrée en contact avec des aliments qui peuvent causer des décolorations (par exemple ketchup, moutarde), nettoyez-la. Afin d'éviter une décoloration de votre carafe filtrante BRITA, veuillez à ne pas la mettre au lave-vaisselle avec de la vaisselle comportant des restes de nourriture susceptibles de la tâcher..

#### Couvercle avec BRITA Smart Light. **A1**

Avant de mettre votre couvercle au lave-vaisselle, veuillez retirer le BRITA Smart Light en tournant celui-ci dans le sens inverse des aiguilles d'une montre. **A1**

Ne mettez pas le BRITA Smart Light (indicateur de changement de filtre) dans le lave-vaisselle: après l'avoir enlevé, nettoyez le BRITA Smart Light à la main avec un chiffon doux et humide. Une fois le couvercle nettoyé, replacez simplement le BRITA Smart Light dans ce dernier en le tournant dans le sens des aiguilles d'une montre aussi loin que possible. **A2**

#### Couvercle doté du BRITA Memo **K** non amovible

Ne mettez pas le couvercle dans le lave-vaisselle. Lavez-le à la main.

#### CONSEIL

Utilisez de préférence des nettoyeurs doux et évitez les produits abrasifs. Pour détartrer le couvercle et le BRITA Smart Light, utilisez un détartrant ménager courant à base d'acide citrique.

## 2 Préparation du filtre à eau MAXTRA+ **B**

Pour une qualité digne de confiance: le filtre à eau MAXTRA+ est traité à la vapeur pour une hygiène optimale. Retirez l'emballage de protection du filtre à eau MAXTRA+ (remarque: le filtre à eau MAXTRA+ peut être humide du fait de son traitement à la vapeur lors de l'ensachage). Remplissez la carafe préalablement lavée avec de l'eau froide du robinet. Plongez le filtre à eau MAXTRA+ dans l'eau froide et agitez-le doucement jusqu'à ce que toutes les bulles d'air éventuelles se soient échappées. Retirez le filtre à eau MAXTRA+ et jetez l'eau de la carafe.

## 3 Insertion du filtre à eau MAXTRA+ **C**

Pour obtenir une filtration optimale, il est essentiel que le filtre à eau MAXTRA+ soit correctement inséré. Le nouveau système BRITA PerfectFit vous garantit une filtration optimale en ne laissant l'eau s'écouler que lorsque le filtre à eau MAXTRA+ de BRITA est correctement inséré en créant une fermeture hermétique. Introduisez l'entonnoir (4) dans la carafe (5). Placez le filtre à eau MAXTRA+ dans l'entonnoir et poussez-le vers le bas jusqu'à ce qu'il soit bien en place. Si l'eau ne s'écoule pas dans l'entonnoir après avoir rempli la carafe d'eau, c'est que le filtre à eau n'est pas inséré correctement. Veuillez réinsérer un peu plus bas le filtre à eau et réessayer. Les carafes filtrantes BRITA sont spécialement conçues pour s'adapter aux filtres à eau MAXTRA+. BRITA ne peut donc garantir une filtration optimale qu'avec l'utilisation d'un filtre à eau BRITA MAXTRA+.

## 4 Remplissage de la carafe filtrante BRITA

La méthode de remplissage dépend des caractéristiques du couvercle du modèle de carafe filtrante BRITA utilisé. L'eau de l'entonnoir est automatiquement filtrée et coule dans la carafe.

### Types de couvercles

#### Carafe filtrante BRITA avec clapet de remplissage **D**

Appuyez doucement le couvercle contre la carafe jusqu'à ce qu'il soit en place. Ouvrez le clapet de remplissage et mettez la carafe sous le robinet. Remplissez la carafe filtrante BRITA d'eau froide directement au robinet.

#### Carafe filtrante BRITA sans clapet de remplissage **E**

Enlevez le couvercle et remplissez l'entonnoir avec de l'eau froide du robinet. Appuyez doucement le couvercle contre la carafe jusqu'à ce qu'il soit en place.

## 5 Activation du filtre à eau MAXTRA+ **F**

Effectuez deux remplissages d'eau préliminaires pour activer votre filtre à eau MAXTRA+. Utilisez l'eau de ces deux premiers remplissages pour vos plantes ou jetez-la. Au troisième remplissage, la carafe filtrante MAXTRA+ est prête à l'emploi. Vous pourrez alors profiter de votre eau filtrée BRITA au goût agréable. En cas d'apparition de particules de charbon actif, veuillez retirer le filtre à eau, rincer l'entonnoir puis réinsérer le filtre à eau. Pour plus d'informations sur les particules de charbon actif, veuillez vous reporter au paragraphe « Traces naturelles » de la section « Important ».

## 6 Réglage de l'indicateur de changement du filtre à eau

Votre indicateur de changement du filtre à eau MAXTRA+ vous signalera quand remplacer ce dernier. L'indicateur se trouve sur le couvercle de la carafe filtrante BRITA. BRITA vous recommande de remplacer le filtre à eau MAXTRA+ toutes les quatre semaines pour bénéficier de la capacité optimale du filtre.

### Types de couvercles

#### Carafe filtrante BRITA avec BRITA Smart Light **G**

Le BRITA Smart Light vous garantit une eau filtrée BRITA de qualité à tout moment. Il contrôle la performance de filtration et indique de manière intuitive quand remplacer le filtre à eau pour une capacité optimale de filtration. Doté d'un capteur intelligent, il mesure non seulement le moment où le dernier filtre à eau a été remplacé, mais prend aussi en compte le volume d'eau filtrée versé.

Pour activer le BRITA Smart Light avant la première utilisation et après chaque remplacement du filtre, appuyez de façon continue sur le bouton Reset LED BRITA Smart Light pendant environ 5 à 10 secondes **H**, jusqu'à ce que la diode LED verte ait clignoté trois fois **I**. Votre carafe filtrante est à présent prête à l'emploi.

Au cours de chaque utilisation de la carafe filtrante, le BRITA Smart Light vous avertira s'il est temps de remplacer votre filtre à eau au moyen de différents voyants lumineux.

Lumière verte: le filtre à eau MAXTRA+ fonctionne de façon optimale.

Lumière jaune: il est bientôt temps de remplacer votre filtre à eau, veuillez vous en procurer un.

Lumière rouge: veuillez remplacer votre filtre à eau. Cela se produira soit au bout de 4 semaines d'utilisation soit lorsque 100 litres d'eau auront été filtrés, selon une utilisation normale.

Vous pouvez vérifier l'état de performance de votre filtre à tout moment. Appuyez simplement sur le BRITA Smart Light pour afficher l'état actuel des performances du filtre. **H I**

### **Carafe filtrante BRITA avec Memo **J K****

BRITA Memo vous rappelle de changer le filtre à eau MAXTRA+ toutes les quatre semaines. Après avoir activé le filtre à eau MAXTRA+, veuillez enlever le film protecteur de l'indicateur BRITA Memo et appuyer de façon continue sur le bouton START jusqu'à ce que les quatre barres apparaissent et clignotent deux fois. Un petit point clignotant au coin inférieur droit de l'affichage signale que le BRITA Memo fonctionne. Chaque barre représente environ une semaine. La durée d'utilisation recommandée du filtre à eau MAXTRA+ est de quatre semaines, soit quatre barres ou 100 %. A la fin de chaque semaine, une barre disparaît pour indiquer la durée d'utilisation restante du filtre à eau MAXTRA+. Remplacez le filtre à eau MAXTRA+ quand les quatre barres auront disparu et qu'une flèche commencera à clignoter.

## **7 Remplacement du filtre à eau MAXTRA+ **L****

Retirez le filtre à eau MAXTRA+. Réalisez les opérations 1 à 6 indiquées au chapitre « La qualité dès le début ».

## **III. Remarques importantes**

N'exposez pas la carafe filtrante BRITA directement aux rayons du soleil. Tenez la carafe filtrante BRITA à l'écart d'éléments chauffants, par ex. four, machine à café. Nous vous recommandons de conserver la carafe filtrante BRITA dans un endroit frais et à l'ombre.

L'eau filtrée BRITA est uniquement destinée à la consommation humaine. Il s'agit d'un produit périssable à consommer dans la journée.

Assurez-vous de toujours disposer d'un nouveau filtre à eau MAXTRA+ de rechange. BRITA vous recommande de conserver les filtres à eau MAXTRA+ dans leur emballage originel, au frais et au sec.

Pendant la durée de vie de la carafe filtrante BRITA, le couvercle peut s'entartrer. Cela est dû au contact avec l'eau non filtrée dont la dureté carbonatée est élevée (tartre). BRITA vous recommande de nettoyer et de détartrer régulièrement le couvercle et le BRITA Smart Light en utilisant un détartrant ménager courant à base d'acide citrique. En cas de chute du BRITA Smart Light, veuillez vérifier s'il est abîmé et le remplacer s'il y a des dommages visibles. La mise au rebut doit respecter toutes les prescriptions et réglementations applicables. Veuillez tenir le BRITA Smart Light hors de portée des enfants (risque d'ingestion). Si vous ne vous servez pas de la carafe filtrante BRITA pendant un certain temps (par ex. si vous êtes en vacances), BRITA vous recommande de sortir le filtre à eau MAXTRA+, de jeter l'eau filtrée restée dans la carafe filtrante BRITA, de la nettoyer et de remettre le filtre à eau MAXTRA+ en place, sans le fixer. Avant de réutiliser la carafe filtrante BRITA, sortez le filtre à eau MAXTRA+, nettoyez le filtre à eau et répétez les opérations 3 à 5 indiquées au chapitre « La qualité dès le début ». Prêtez particulièrement attention à l'indicateur de changement de filtre à eau BRITA.

Si votre carafe filtrante BRITA est entrée en contact avec des aliments qui peuvent causer des décolorations (par exemple ketchup, moutarde), nettoyez-la. Afin d'éviter une décoloration de votre carafe filtrante BRITA, veillez à ne pas la mettre au lave-vaisselle avec de la vaisselle comportant des restes de nourriture susceptibles de tâcher.

## Performance optimale

Veillez filtrer uniquement de l'eau du robinet froide.

## Si nécessaire, filtrez d'abord l'eau puis faites-la bouillir

Les carafes filtrantes BRITA sont exclusivement conçues pour être utilisées avec de l'eau traitée par les services municipaux (remarque: cette eau fait l'objet d'un contrôle constant et sa qualité est conforme aux dispositions légales). Si les autorités sanitaires vous donnent pour instruction de faire bouillir l'eau du robinet, vous devez également faire bouillir l'eau filtrée BRITA. À la levée de cette mesure, nettoyez bien toute la carafe filtrante BRITA et insérez un nouveau filtre à eau MAXTRA+. Pour certains groupes de consommateurs (notamment ceux qui souffrent de carences immunitaires et les bébés), il est recommandé de toujours faire bouillir l'eau du robinet. Il en va de même pour l'eau filtrée BRITA. Quelle que soit l'eau potable utilisée, vous devriez toujours utiliser des ustensiles en acier inoxydable ou des bouilloires à résistance recouverte. En particulier, les personnes sensibles au nickel devraient toujours utiliser des ustensiles en acier inoxydable ou des bouilloires à résistance recouverte.

## L'hygiène vaut de l'or

Pour des raisons d'hygiène, la matière filtrante du filtre à eau MAXTRA+ fait l'objet d'un traitement spécial à l'argent. Une faible quantité d'argent peut se retrouver dans l'eau. Cette quantité se situe en deçà des limites prévues par l'Organisation mondiale de la santé (OMS).

## Êtes-vous sensible au potassium ?

La teneur en potassium peut légèrement augmenter pendant le processus de filtration. Mais un litre d'eau filtrée BRITA contient moins de potassium qu'une pomme, par exemple. Si vous souffrez des reins ou devez suivre un régime pauvre en potassium, nous vous recommandons de consulter un médecin avant d'utiliser la carafe filtrante BRITA.

## Traces naturelles

Comme tout produit naturel, la texture des micro perles de charbon actif présente des caractéristiques variables. Cela peut se traduire par la libération d'une faible quantité de petites particules de charbon actif dans l'eau filtrée, qui forment alors des grains noirs. Ces particules n'ont pas d'effets négatifs sur la santé. En cas d'ingestion, elles ne sont pas nocives pour le corps humain. Si vous constatez la présence de particules de charbon actif, BRITA vous recommande de rincer le filtre plusieurs fois jusqu'à ce que les grains noirs disparaissent.

## Que faire du BRITA Smart Light et du BRITA Memo en fin de vie

Le BRITA Smart Light, et le BRITA Memo contiennent une pile et ont une durée de vie d'environ cinq ans. Lorsqu'ils arrivent en fin de vie, prenez soin de respecter toutes les prescriptions et réglementations applicables en matière de mise au rebut. Pour mettre au rebut le BRITA Smart Light usagé, veillez le retirer du couvercle en le tournant dans le sens inverse des aiguilles d'une montre A1. Pour enlever l'indicateur BRITA Memo usagé, placez un tournevis dans l'encoche à côté de celui-ci et retirez le en faisant levier. Veillez à ne retirer le BRITA Memo que pour le mettre au rebut, lorsqu'il est en fin de vie.



## Exclusion de responsabilité

Veillez noter que la société BRITA se voit contrainte de décliner toute responsabilité pour tous dommages résultant d'un non-respect du présent mode d'emploi.

Jeter la carafe filtrante conformément aux dispositions locales.

## I. Grazie per aver scelto la qualità BRITA per un'acqua filtrata dall'ottimo sapore.

MAXTRA+ è il cuore del sistema filtrante BRITA per un'acqua dall'ottimo sapore

### L'innovativa tecnologia MicroFlow di BRITA garantisce una filtrazione dell'acqua molto più potente\* per bevande calde e fredde o per cucinare.

- I nuovi microgranuli di carboni attivi sono realizzati con gusci di noci di cocco naturale. Grazie alla BRITA MicroFlow Technology, le sostanze che alterano sapore e odore dell'acqua, come il cloro, sono assorbite e trattenute efficacemente dai milioni di pori presenti nei microgranuli di carboni attivi del filtro.
- I granuli a scambio ionico garantiscono una riduzione efficace degli accumuli di calcare per un'affidabile protezione degli elettrodomestici.

Riduzione efficace di metalli come piombo e rame, che potrebbero essere presenti nell'acqua a causa di problemi con le tubature.

Le sostanze o gli agenti contaminanti eliminati o ridotti da questo trattamento dell'acqua non sono necessariamente sempre presenti nella propria acqua di rubinetto.

\* rispetto ai filtri MAXTRA

#### MAXTRA+ FlowControl: filtrazione perfetta

MAXTRA+ FlowControl garantisce il perfetto tempo di filtrazione per ottenere i migliori risultati grazie all'alloggiamento del filtro MAXTRA+ nell'imbuto della caraffa filtrante BRITA.

BRITA PerfectFit: Adatto a BRITA MAXTRA+ per una filtrazione ottimale

Il raccordo perfetto tra filtro e imbuto garantisce che tutta l'acqua venga filtrata in modo affidabile quando si utilizza un filtro per l'acqua MAXTRA+.

#### Durata utile del filtro MAXTRA+

La durata utile del filtro MAXTRA+ dipende dalla qualità dell'acqua locale, specialmente dalla durezza dell'acqua.

Il filtro MAXTRA+ ha una capacità di filtrazione di 100 litri (che corrisponde circa a quattro settimane di uso) e non va utilizzato oltre tale limite.

Per garantire il corretto funzionamento della caraffa è necessario sostituire il filtro MAXTRA+ ogni quattro settimane, o al raggiungimento di 100 litri. A titolo esemplificativo indichiamo un utilizzo di 3,5 litri al giorno circa per un periodo non superiore alle quattro settimane. Per ricordare il cambio successivo del filtro, la caraffa filtrante BRITA è dotata di un indicatore di sostituzione del filtro.

### Oltre 50 anni di esperienza sono una garanzia di qualità

Da oltre 50 anni BRITA rappresenta l'innovazione costante e il massimo della qualità nello sviluppo di sistemi filtranti. Per soddisfare le più elevate esigenze di qualità, in BRITA si eseguono rigorosi controlli di qualità interni ed esterni. L'indipendente e rinomato istituto TÜV SÜD controlla regolarmente la qualità costante delle caraffe filtranti e dei filtri per uso domestico. TÜV SÜD certifica la compatibilità alimentare delle caraffe filtranti BRITA e dei filtri MAXTRA+ in conformità alla legislazione tedesca ed europea.

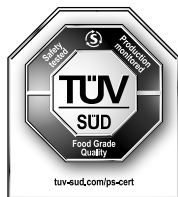

## Soddisfazione al 100 %: la garanzia BRITA

BRITA è certa che i propri prodotti siano in grado di soddisfare le vostre esigenze di qualità e prestazione. Se non siete completamente soddisfatti del vostro prodotto, è possibile restituire il prodotto BRITA gratuitamente entro 30 giorni dall'acquisto inviandolo all'indirizzo BRITA Italia srl, Via Zanica, 19K, 24050 Grassobbio (BG), unitamente allo scontrino fiscale, indicando il motivo della restituzione e specificando i propri riferimenti per il rimborso.



Valida solo per acquisti fatti su territorio nazionale. In aggiunta, Vi ricordiamo che potete esercitare i diritti previsti dalla garanzia legale in caso di difetto di conformità prevista dal Codice del Consumo (Decreto Legislativo n. 206 del 6 settembre 2005). La garanzia soddisfatti o rimborsati offerto da BRITA Italia s.r.l. lascia impregiudicati detti diritti.

Per maggiori informazioni contattare il nostro numero verde 800 913 716 dal Lunedì al Venerdì, dalle ore 8.30 alle ore 12.30.

## II. Istruzioni d'uso

Per un corretto funzionamento dalla caraffa filtrante BRITA, seguire attentamente le istruzioni.

### 1 Istruzioni per la pulizia della nuova caraffa filtrante BRITA prima del primo utilizzo e ad ogni cambio del filtro

#### Imbuto e caraffa

Lavabile in lavastoviglie (max. 50 °C).

Per i migliori risultati di pulizia, capovolgere l'imbuto e lasciar scorrere l'acqua di rubinetto attraverso la valvola per alcuni secondi.

Se dovesse venire a contatto con alimenti fortemente decoloranti (ad es., ketchup, senape), lavare la caraffa filtrante BRITA. Per evitare una possibile discolorazione della caraffa filtrante BRITA, non lavarla in lavastoviglie con piatti contenenti resti di cibi fortemente decoloranti.

#### Coperchio con BRITA Smart Light. **A1**

Prima di lavare il coperchio in lavastoviglie rimuovere la BRITA Smart Light, ruotandola in senso antiorario. **A1**

La BRITA Smart Light rimossa non deve essere lavata in lavastoviglie. Dopo la rimozione, pulire la BRITA Smart Light a mano, utilizzando un panno morbido e umido. Dopo aver lavato il coperchio, riposizionare la BRITA Smart Light su di esso ruotandola in senso orario finché non si blocca. **A2**

Coperchio dotato di BRITA Memo S non rimovibile

Non lavare il coperchio in lavastoviglie. Lavare il coperchio a mano.

#### Caraffa filtrante BRITA con erogatore **K**

Fare scorrere acqua calda attraverso l'erogatore del rubinetto e asciugarlo internamente con un bastoncino di cotone o con qualcosa di simile. Serrare a mano il dado di raccordo per prevenire perdite. È possibile smontare facilmente il rubinetto svitando il tappo situato sotto la leva, pulendo l'erogatore e i suoi componenti.

#### CONSIGLIO

Usare preferibilmente detergenti delicati anziché detergenti abrasivi. Per disincrostare il coperchio, il BRITA Meter e la BRITA Smart Light, utilizzare un normale liquido disincrostante domestico a base di acido citrico.

## 2 Preparazione del filtro MAXTRA+ **B**

Per una qualità di cui ci si può fidare: Trattamento a vapore caldo BRITA per la massima igiene in ogni filtro per l'acqua MAXTRA+.

Estrarre il filtro MAXTRA+ dalla confezione singola (Nota: il nuovo filtro MAXTRA+ potrebbe essere umido a causa del trattamento a vapore).

Riempire la caraffa pulita con acqua fredda. Immergere il filtro MAXTRA+ e agitare delicatamente per eliminare eventuali bolle d'aria. Estrarre il filtro MAXTRA+ e svuotare la caraffa BRITA.

## 3 Alloggiamento del filtro MAXTRA+ **C**

Per risultati di filtrazione ottimali è fondamentale il corretto inserimento del filtro per l'acqua MAXTRA+. Il nuovo sistema PerfectFit BRITA vi dà la sicurezza di una filtrazione corretta, consentendo all'acqua di scorrere solo quando il filtro per l'acqua MAXTRA+ BRITA è completamente inserito e si è creata una tenuta perfetta. Inserire l'imbuto (4) nella caraffa (5). Collocare il filtro MAXTRA+ nell'incavo dell'imbuto e premere verso il basso fino a farlo scattare saldamente in posizione. Nel caso in cui non vi sia flusso dell'acqua attraverso l'imbuto dopo che la caraffa è stata riempita, significa che il filtro per l'acqua non è stato inserito completamente. Spingere ulteriormente il filtro per l'acqua verso il basso e riprovare. Le caraffe filtranti BRITA sono progettate specificamente per raccordarsi ai filtri per l'acqua MAXTRA+. BRITA è quindi in grado di garantire una filtrazione ottimale unicamente nel caso di utilizzo di un filtro per l'acqua MAXTRA+ BRITA.

## 4. Riempimento della caraffa filtrante BRITA

Il metodo di riempimento dipende dalle caratteristiche del coperchio del proprio modello di caraffa filtrante BRITA. L'acqua nell'imbuto scorrendo attraverso il filtro, raggiunge la parte inferiore della caraffa.

### Caraffa filtrante BRITA con coperchio ribaltabile **D**

Agganciare delicatamente il coperchio al corpo della caraffa fino a quando sarà saldamente in posizione. Aprire il coperchio ribaltabile e posizionare l'apertura sotto il rubinetto. Riempire la caraffa filtrante BRITA con acqua fredda direttamente dal rubinetto.

### Caraffa filtrante BRITA senza apertura filtrante **E**

Togliere il coperchio e riempire l'imbuto con acqua fredda direttamente dal rubinetto. Agganciare il coperchio al corpo della caraffa e premerlo fino a quando sarà in posizione.

## 5 Attivazione del filtro MAXTRA+ **F**

Il filtro MAXTRA+ deve essere attivato con i primi due riempimenti. Elimina Gettare via l'acqua dei primi due riempimenti o utilizzarla per innaffiare le piante. Dal terzo riempimento, il filtro MAXTRA+ è pronto all'uso: potrai così apprezzare l'acqua filtrata BRITA dall'ottimo sapore

In caso di rilascio di particelle di carbonio, lavare l'imbuto e inserire nuovamente il filtro. Per informazioni dettagliate sulle particelle, vedere il paragrafo Note importanti nella sezione Tracce naturali.

## 6 Indicatore di sostituzione del filtro

L'indicatore di sostituzione del filtro segnalerà quando è necessario cambiare il filtro MAXTRA+. L'indicatore si trova sul coperchio della caraffa filtrante BRITA. Per garantire prestazioni di filtrazione ottimali BRITA raccomanda di sostituire il filtro MAXTRA+ almeno ogni quattro settimane, o all'aggiungimento di 100 litri. A titolo esemplificativo indichiamo un utilizzo di 3 litri al giorno circa per un periodo non superiore alle quattro settimane.

## Varianti del coperchio

### Caraffa filtrante BRITA con BRITA Smart Light **G**

Grazie alla BRITA Smart Light potrete avere sempre acqua filtrata BRITA dall'ottimo sapore. Verifica le prestazioni di filtrazione e indica in modo intuitivo quando è il momento di sostituire il filtro per prestazioni di filtrazione ottimali. Usando un sensore intelligente, non solo misura il tempo dall'ultima sostituzione del filtro, ma prende in considerazione anche il volume d'acqua usato.

Per l'attivazione prima del primo utilizzo e dopo ogni sostituzione del filtro MAXTRA+, premere il tasto reset LED BRITA Smart Light per 5-10 secondi circa **H**, finché la luce LED verde non lampeggia tre volte **I**. A questo punto la caraffa filtrante è pronta all'uso.

Ad ogni uso della caraffa filtrante, la BRITA Smart Light vi farà notare se è arrivato il momento di sostituire il filtro tramite luci lampeggianti di colori diversi.

Luce verde: Filtri MAXTRA+ in prestazioni ottimali.

Luce gialla: è quasi arrivato il momento di sostituire il filtro; fare rifornimento.

Luce rossa: sostituire il filtro. La luce rossa si accenderà dopo 4 settimane o dopo 100 l di acqua filtrata, considerando un flusso di versamento standard.

È possibile verificare lo stato delle prestazioni di filtrazione in qualsiasi momento. È sufficiente premere sulla BRITA Smart Light con il dito per vedere lo stato effettivo del filtro. **H I**

### Caraffa filtrante BRITA con Memo **J K**

Il BRITA Memo ricorda di sostituire il filtro MAXTRA+ ogni quattro settimane. Dopo aver attivato il filtro MAXTRA+, rimuovere la pellicola protettiva dal display del Memo e premere il pulsante START fino a quando tutte le quattro barre vengono visualizzate sul display e lampeggiano due volte. Un puntino lampeggiante sull'angolo inferiore destro del display indica che il BRITA Memo è in funzione. Ciascuna barra si riferisce a circa una settimana di durata utile. La durata raccomandata per il filtro MAXTRA+ è di quattro settimane e corrisponde a quattro barre o al 100 %. Al termine di ciascuna settimana una barra scompare per indicare la durata rimanente del filtro MAXTRA+. Sostituire il filtro MAXTRA+ quando tutte le barre sono scomparse e la freccia inizierà a lampeggiare. Il filtro MAXTRA+ va comunque sostituito dopo 4 settimane di utilizzo. Il filtro MAXTRA+ va comunque sostituito dopo 4 settimane di utilizzo.

## 7 Sostituzione del filtro MAXTRA+ **L**

Estrarre il filtro MAXTRA+. Seguire le indicazioni delle Istruzioni d'uso dal punto 1 al 6.

## III. Note importanti

APPARECCHIO PER IL TRATTAMENTO DI ACQUA POTABILE.

La caraffa filtrante BRITA deve essere utilizzata esclusivamente con acqua potabile che risponda alle prescrizioni della normativa applicabile riguardante la qualità delle acque destinate al consumo umano. È un alimento deperibile, pertanto si consiglia di consumarlo entro un giorno.

Non esporre la caraffa filtrante BRITA alla luce solare diretta. Tenere la caraffa filtrante BRITA lontano da elementi riscaldanti, come ad esempio forni o macchine per caffè. Collocare la caraffa filtrante BRITA in un luogo fresco e all'ombra.

Accertarsi di avere un nuovo filtro MAXTRA+ pronto per la sostituzione. BRITA raccomanda di conservare i filtri MAXTRA+ nel loro involucro originale in un luogo fresco e asciutto.

È necessario cambiare il filtro MAXTRA+ ogni quattro settimane, o al raggiungimento di 100 litri. A titolo esemplificativo indichiamo un utilizzo di 3 litri al giorno circa per un periodo non superiore alle quattro settimane.

Nel corso della durata utile della caraffa filtrante BRITA, è possibile notare della formazione di calcare sul coperchio con apertura automatica. Ciò è dovuto al fatto che il coperchio viene continuamente a contatto con acqua non filtrata che potrebbe contenere carbonati (calcare).



BRITA raccomanda di pulire e disincrostare regolarmente il coperchio, la BRITA smart Light, il BRITA Meter e il coperchio con apertura automatica con un normale liquido disincrostante domestico a base di acido citrico. In caso di caduta accidentale della BRITA smart Light controllare se vi sono danni e sostituire se necessario. Smaltire secondo le disposizioni e normative vigenti. Tenere la BRITA Smart Light fuori dalla portata dei bambini (rischio di ingestione).

In caso di mancato utilizzo della caraffa filtrante BRITA per un periodo prolungato (ad es. durante le vacanze), BRITA raccomanda di estrarre il filtro MAXTRA+, gettare via tutta l'acqua rimasta all'interno della caraffa filtrante BRITA e reinserire il filtro MAXTRA+ senza fissarlo. Prima di utilizzare di nuovo la caraffa filtrante BRITA, estrarre il filtro MAXTRA+, pulire la caraffa e consultare le sezioni da 3 a 5 del capitolo Istruzioni d'uso. Prestare particolare attenzione all'indicatore per la sostituzione del filtro BRITA.

Se dovesse venire a contatto con alimenti fortemente decoloranti (ad es., ketchup, senape), lavare la caraffa filtrante BRITA. Per evitare una possibile discolorazione della caraffa filtrante BRITA, non lavarla in lavastoviglie con piatti contenenti resti di cibi fortemente decoloranti.

## **Utilizzo con acqua di rubinetto fredda.**

Per una corretta prestazione del filtro MAXTRA+ filtrare esclusivamente acqua di rubinetto fredda.

## **Casi particolari**

Le caraffe filtranti BRITA sono progettate per essere utilizzate esclusivamente con acqua di rubinetto trattata dalle aziende municipali (nota: questa acqua è costantemente controllata ed è potabile a norma di legge). Nel caso si ricevano da parte delle autorità disposizioni che invitino a bollire l'acqua di rubinetto, diventa necessario bollire anche l'acqua filtrata BRITA. Quando le disposizioni di far bollire l'acqua non sono più in vigore, la caraffa filtrante BRITA deve essere completamente pulita e si deve inserire un nuovo filtro MAXTRA+.

Si raccomanda in generale di far bollire l'acqua di rubinetto destinata al consumo da parte di alcune categorie di persone (ad es., persone con sistema immunitario compromesso e neonati); la stessa raccomandazione si applica all'acqua filtrata BRITA. Indipendentemente dall'acqua usata, è consigliabile utilizzare utensili in acciaio inossidabile o bollitori con elementi nascosti. In particolare, le persone allergiche al nichel dovrebbero utilizzare elettrodomestici in acciaio inossidabile o bollitori con elementi nascosti.

## **L'igiene è preziosa**

Per motivi d'igiene il contenuto del filtro MAXTRA+ è sottoposto a un trattamento speciale con argento. Una piccola quantità di argento può essere trasferita nell'acqua. Questa eventualità è contemplata dalle direttive dell'Organizzazione Mondiale della Sanità (OMS).

## **Sensibilità al potassio**

Durante il processo di filtrazione, potrebbe verificarsi un leggero aumento del contenuto di potassio. Tuttavia, un litro di acqua filtrata BRITA contiene una quantità di potassio inferiore a quella contenuta, ad es., in una mela. Per i soggetti affetti da patologie renali e/o che seguono una dieta povera di potassio, si consiglia di consultare il medico prima di usare la caraffa filtrante BRITA.

## **Tracce naturali**

Come qualsiasi prodotto naturale, la consistenza dei microgranuli di carboni attivi BRITA è soggetta a variazioni naturali. Durante il trasporto questo può causare una leggera abrasione delle piccole particelle di carboni attivi, rilevabile nell'acqua filtrata in forma di corpuscoli neri. Queste particelle non hanno effetto dannoso per la salute. Se ingerite, sono eliminate naturalmente dall'organismo senza effetti per lo stesso. Se si notano particelle di carboni attivi, BRITA consiglia far scorrere acqua nel filtro diverse volte fino alla scomparsa dei corpuscoli neri.

## Smaltimento BRITA Smart Light, BRITA Meter e BRITA Memo

La BRITA smart Light e il BRITA Memo contengono una batteria e hanno una durata utile di circa cinque anni. Al termine della durata utile, ricordare che questi dispositivi devono essere smaltiti in base alle disposizioni e alle norme applicabili. Per smaltire la BRITA Smart Light esaurita, rimuoverla dal coperchio ruotandola in senso antiorario A1. Per rimuovere il BRITA Memo esaurito, inserire un cacciavite nella tacca accanto al BRITA Memo e fare leva delicatamente. Non rimuovere il BRITA Memo per motivi diversi dallo smaltimento.



Smaltire la bottiglia BRITA secondo le normative locali.

Dichiarazione di limitazione di responsabilità BRITA non risponde del mancato rispetto da parte dell'utilizzatore delle istruzioni per l'uso indicate.

## IV. Ulteriori informazioni sul prodotto

Attenzione questa apparecchiatura necessita di una regolare manutenzione periodica al fine di garantire i requisiti di potabilità dell'acqua trattata ed il mantenimento dei miglioramenti come dichiarati dal produttore.

Il prodotto e tutti i materiali a contatto con l'acqua sono conformi al decreto ministeriale del 6 aprile 2004, n. 174, all'articolo 9 del decreto legislativo n. 31 del 2001, al regolamento (CE) n. 1935/2004 nonché alle finalità specifiche cui l'apparecchiatura è destinata, come specificate sia sulla confezione sia nel presente manuale. Se il prodotto è dotato di un indicatore elettronico, questo è conforme alla direttiva 2004/108/CE.

L'acqua filtrata ottenuta dal trattamento applicato può differire dai valori indicati nell'Allegato I, Parte C del decreto legislativo n. 31 del 2001 per i seguenti parametri

- Ammonio
- Concentrazione degli ioni idrogeno (pH)
- Durezza

È scientificamente provato che l'alterazione di questi parametri da parte del filtro non ha effetti avversi alla salute.

Questo sistema riduce nell'acqua trattata sostanze che possono alterarne il gusto e l'odore, quali il cloro, nonché alcuni metalli quali piombo e rame - se dette sostanze sono presenti nella vostra acqua di rubinetto - oltre a ridurre la durezza temporanea, se sussistente in quantità rilevante nell'acqua utilizzata per la filtrazione, prevenendo così la formazione del calcare. Potete richiedere informazioni circa la durezza temporanea dell'acqua all'acquedotto di competenza del luogo in cui prelevate l'acqua. Tali prestazioni del sistema filtrante sono testate secondo standard comunemente accettati a livello internazionale come richiesto dal decreto ministeriale n. 25/2012.

Valutazione delle prestazioni dei filtri durante il periodo di utilizzo secondo le procedure di verifica in conformità a standard internazionali<sup>1</sup>

Parametro

Percentuale minima di ritenzione

Standard di riferimento

Raem

80%

DIN 105212

Piombo

90%

DIN 105212

Durezza

80%

DIN 105212

Cloro libero  
80%  
DIN 105212

Le prestazioni del prodotto nella località di applicazione possono differire dalle suddette prestazioni in conformità agli standard di riferimento a causa della composizione dell'acqua locale.

Il filtro rilascia nell'acqua le seguenti sostanze

- Argento
- Ammonio
- Potassio
- Fosfati

Per garantire il corretto funzionamento e l'igiene della caraffa è necessario sostituire il filtro MAXTRA+ ogni quattro settimane, o al raggiungimento di 100 litri di filtrazione.

I filtri originali BRITA contengono un mix di scambiatori ionici e carboni attivi, testati per la compatibilità alimentare. Gli scambiatori ionici riducono la presenza di alcuni metalli nella vostra acqua di rubinetto, come piombo e rame ed anche la durezza temporanea se presente in quantità rilevante nell'acqua utilizzata per la filtrazione, prevenendo così la formazione del calcare. Potete richiedere informazioni circa la durezza temporanea dell'acqua all'acquedotto di competenza del luogo in cui prelevate l'acqua. I carboni attivi riducono, ad esempio, il cloro e i suoi composti, che alterano il gusto.

1 Parametri dell'acqua secondo le procedure di verifica applicate

2 DIN 10521:

L'acqua di riferimento per la verifica è conforme allo standard DIN EN 60734, procedura B, 3 mmol/l durezza totale.

Ca: 89 mg/l, Mg: 19 mg/l, HCO<sub>3</sub>: 244 mg/l, Cl: 166 mg/l, SO<sub>4</sub>: 74 mg/l, Na: 92 mg/l. Concentrazione di rame nell'acqua di riferimento per la verifica: 2 mg/l +/-20 %  
Concentrazione di piombo nell'acqua di riferimento per la verifica: 100 µg/l +/-20 %

## I. Hartelijk dank dat u voor een kwaliteitsproduct van BRITA hebt gekozen. Hiermee kiest u voor schoner en frisser smakend BRITA gefilterd water.

Het MAXTRA+ waterfilter is de sleutel tot schoner en frisser smakend BRITA gefilterd water.

### De innovatieve BRITA MicroFlow Technology zorgt voor een krachtige waterfiltratie:

- De kleine microparels van actieve koolstof zijn gemaakt van koolstof van natuurlijke kokosnootschalen. Dankzij de BRITA MicroFlow Technology worden smaak- en geurverstorende stoffen zoals chloor gevangen in miljoenen poriën van de Micro Carbon Pearls van het filter.
- Parels met ionenwisselaar zorgen voor krachtige en bewezen kalkvermindering voor betrouwbare bescherming van huishoudelijke apparaten.
- Vermindert op effectieve wijze een deel van de metalen zoals koper en lood, die via de leidingen in uw huis in het drinkwater terecht kunnen komen. Voor schoner, frisser, goed smakend water, voor warme en koude dranken en voor het bereiden van voedsel.

De verontreinigingen of stoffen die verwijderd of verminderd worden door dit waterbehandelingssysteem hoeven niet per definitie in uw leidingwater aanwezig te zijn.

#### MAXTRA+ FlowControl: optimale filtratie

MAXTRA+ FlowControl garandeert de optimale filtratietijd voor het beste resultaat, door de ideale combinatie van de MAXTRA+ waterfilter en de trechter van de BRITA waterfilterkan.

BRITA PerfectFit: Ontworpen voor BRITA MAXTRA+ waterfilter voor een optimale filtratie.

De perfecte aansluiting tussen filter en trechter garandeert dat het water betrouwbaar wordt gefilterd bij het gebruik van een MAXTRA+ waterfilter.

#### Gebruiksduur van het MAXTRA+ waterfilter

De gebruiksduur van het MAXTRA+ waterfilter is afhankelijk van de lokale waterkwaliteit, in het bijzonder van de hardheid van het water.

Het MAXTRA+ waterfilter filtert tot maximaal 100 liter water in een gebied met hard water.

Voor een optimale werking is het raadzaam uw MAXTRA+ waterfilter elke vier weken te vervangen. Uw BRITA waterfilterkan is uitgerust met een vervangingsindicator voor het waterfilter, dat aanduidt wanneer het waterfilter moet worden vervangen.

### Kwaliteit gewaarborgd door meer dan 50 jaar ervaring

Al meer dan 50 jaar staat BRITA garant voor continue innovatie en optimale kwaliteit in de ontwikkeling van waterfiltratieoplossingen. De hoge kwaliteitseisen van BRITA worden gestaafd door middel van strenge interne en externe kwaliteitscontroles. Het gerenommeerde onafhankelijke testinstituut TÜV SÜD inspecteert regelmatig of de kwaliteit van de waterfilterkannen en waterfilters voor huishoudelijk gebruik gelijk blijft. TÜV SÜD certificeert de levensmiddelenkwaliteit van de BRITA waterfilterkannen en MAXTRA+ waterfilter conform de Duitse en Europese wetgeving.



## 100% tevreden: de BRITA garantie

BRITA is ervan overtuigd dat de BRITA producten voldoen aan uw eisen op het gebied van kwaliteit en prestaties. Als u tegen de verwachting in niet volledig tevreden bent over uw BRITA product, dan garandeert BRITA dat het aankoopbedrag binnen 30 dagen na aankoop wordt geretourneerd. U hoeft hiervoor alleen het waterfilter en uw kassabon op te sturen naar de BRITA klantenservice in uw regio, onder vermelding van de reden van retour, uw naam, telefoonnummer en bankgegevens. Het juiste adres vindt u op de achterzijde van deze gebruiksaanwijzing.



## BRITA recycling: Voor ons milieu

Lege MAXTRA+ waterfilters kunnen worden gerecycled. BRITA heeft een uitgebreid recycleprogramma voor de detailhandel. BRITA hergebruikt of recyclet alle basismaterialen om de impact op het milieu te minimaliseren.

Meer informatie vindt u op [www.BRITA.nl](http://www.BRITA.nl) of door contact op te nemen met de BRITA klantenservice. Adresgegevens zijn terug te vinden op de achterzijde van deze gebruiksaanwijzing.

## II. Kwaliteit vanaf het allereerste begin

Volg de aanwijzingen nauwkeurig op, zodat u er zeker van kunt zijn dat uw BRITA waterfilterkan de beste prestaties levert.

### 1 Reiniging van uw nieuwe BRITA waterfilterkan vóór ingebruikname en tijdens het vervangen van het waterfilter

#### Trechter en kan

Waterfilter is vaatwasmachinebestendig (max. 50 °C).

Draai de trechter ondersteboven en laat een paar seconden kraanwater door het ventiel stromen om hem goed schoon te krijgen.

Als de BRITA waterfilterkan in aanraking is gekomen met voedingsmiddelen die sterke verkleuring veroorzaken (zoals ketchup of mosterd), verwijdert u de sporen hiervan zorgvuldig. Bij het reinigen van de BRITA waterfilterkan in de afwasmachine dient u erop te letten dat er geen servies met resten van sterk verkleurende voedingsmiddelen aanwezig is in de machine. Zo voorkomt u vlekken en verkleuringen op uw BRITA waterfilter.

#### Deksel met BRITA Smart Light. **A1**

Haal, voordat u het deksel in de afwasmachine reinigt, de BRITA Smart Light van het deksel door hem tegen de klok in te draaien.. **A1**

De verwijderde BRITA Smart Light mag niet worden gereinigd in de afwasmachine. Reinig de BRITA Smart Light na verwijdering met de hand, met een zachte, vochtige doek. Nadat u het deksel hebt gereinigd, plaatst u de BRITA Smart Light terug in het deksel door deze zo ver mogelijk rechtsom te draaien.. **A2**

#### Deksel met niet-verwijderbaar BRITA Memo **K**

Het deksel mag niet worden gereinigd in de vaatwasser. Maak het deksel met de hand schoon.

TIP

Gebruik uitsluitend niet-agressieve schoonmaakmiddelen en geen schurende reinigingsproducten. Gebruik voor het ontkalken van het deksel en de BRITA Smart Light huishoudelijke ontkalkingsvloeistoffen op basis van citroenzuur.

## 2 Het MAXTRA+ waterfilter **B** klaarmaken voor gebruik

Voor kwaliteit die u kunt vertrouwen: BRITA stoombehandeling voor ultieme hygiëne in elk MAXTRA+ waterfilter. Verwijder de beschermfolie van het MAXTRA+ waterfilter (Opmerking: het is mogelijk dat het nieuwe MAXTRA+ waterfilter nog vochtig is door de stoombehandeling). Vul de gereinigde kan met koud water. Dompel het MAXTRA+ waterfilter onder in water en schud hem langzaam heen en weer om eventuele luchtbellens te verwijderen. Verwijder het MAXTRA+ waterfilter en giet het water uit de kan.

## 3 Het MAXTRA+ waterfilter **C** plaatsen

Voor optimale filtratieresultaten is het essentieel om het MAXTRA+ waterfilter goed te plaatsen. Het nieuwe BRITA PerfectFit systeem biedt u de zekerheid van goede filtratie omdat het alleen water laat stromen als het BRITA MAXTRA+ waterfilter goed is geplaatst en zorgt voor de juiste afdichting. Steek de trechter (4) in de kan (5). Plaats het MAXTRA+ waterfilter in de uitholling van de trechter en druk hem naar beneden totdat hij stevig op zijn plaats zit. Als er geen waterstroom door de trechter komt nadat de kan is gevuld met water, is het waterfilter niet goed geplaatst. Druk het waterfilter iets verder omlaag en probeer het opnieuw. BRITA waterfilterkannen zijn speciaal gemaakt voor MAXTRA+ waterfilters. BRITA kan daarom alleen optimale filtratie garanderen als er een BRITA MAXTRA+ waterfilter wordt gebruikt.

## 4 De BRITA waterfilterkan vullen

De methode voor het vullen van de BRITA waterfilterkan is afhankelijk van de voorzieningen in het deksel. Het water in de trechter wordt automatisch gefilterd voordat het in de kan stroomt.

### Verschillende typen deksels

#### BRITA waterfilterkan met handige vulklep **D**

Plaats het deksel op de kan en druk het deksel voorzichtig naar beneden totdat het vastzit. Open de vulklep en plaats de geopende kan onder de kraan. Plaats de BRITA waterfilterkan direct onder de kraan en vul de kan met koud water.

#### BRITA waterfilterkan met een gewoon deksel **E**

Verwijder het deksel en vul de trechter met koud leidingwater. Plaats het deksel op de kan en druk het deksel voorzichtig naar beneden totdat het vastzit.

## 5 Het MAXTRA+ waterfilter activeren **F**

Het MAXTRA+ waterfilter moet worden geactiveerd door de kan twee keer te laten doorlopen. Gooi dit water hierna weg of gebruik het om uw planten water te geven. Nadat u de kan de derde keer hebt gevuld, is de MAXTRA+ waterfilterkan gereed voor gebruik en kunt u genieten van schoner en frisser smakend BRITA gefilterd water. Wanneer koolstofdeeltjes vrijkomen, dient u de trechter te spoelen en het waterfilter opnieuw te plaatsen. Lees de paragraaf Natuurlijke sporen onder Belangrijke opmerkingen voor meer informatie over deeltjes.

## 6 De vervangingsindicator voor het waterfilter instellen

De BRITA vervangingsindicator geeft aan wanneer u het MAXTRA+ waterfilter dient te vervangen. De indicator bevindt zich in het deksel van de BRITA waterfilterkan. BRITA raadt u aan het MAXTRA+ waterfilter ten minste om de vier weken te vervangen voor een optimale filtratie.

### Verschillende typen deksels

#### BRITA waterfilterkan met BRITA Smart Light **G**

De BRITA Smart Light zorgt ervoor dat u altijd kunt genieten van schoner en frisser smakend BRITA gefilterd water. Het houdt de filtratieprestatie in de gaten en geeft intuïtief aan wanneer een filterpatroon moet worden vervangen voor optimale filtratieprestatie. Door gebruik te maken van een intelligente sensor meet het niet alleen de verstreken tijd sinds de laatste keer dat het waterfilter werd vervangen, maar houdt het ook rekening met het gebruikte volume.

Druk, vóór de ingebruikname en na het vervangen van het MAXTRA+ waterfilter, ongeveer 5-10 seconden op de BRITA Smart Light reset-knop **H** totdat het ledlampje driemaal groen knippert **I**. Zo wordt het waterfilter geactiveerd. Uw waterfilterkan is nu gereed voor gebruik.

Tijdens elk gebruik van de waterfilterkan geeft de BRITA Smart Light aan de hand van verschillende knipperende lampjes aan of het tijd is om het waterfilter te vervangen.

Groen lampje: MAXTRA+ waterfilter filtert optimaal.

Geel lampje: het is bijna tijd om het waterfilter te vervangen, dus zorg dat u er één in huis heeft.

Rood lampje: vervang direct uw waterfilter. Dit is het geval na 4 weken gebruik of 100 liter gefilterd water, uitgaande van een normale doorstroming.

U kunt de status van uw filtratieprestatie op elk moment controleren. Druk met een vinger op de BRITA Smart Light om de actuele filterstatus te controleren. **H I**

### **BRITA waterfilterkan met Memo **J K****

De BRITA Memo herinnert u er automatisch aan uw MAXTRA+ waterfilter steeds na vier weken te vervangen. Verwijder na het activeren van het MAXTRA+ waterfilter de beschermfolie van het display van de Memo en houd vervolgens de START-knop ingedrukt totdat alle vier de balken in het display worden weergegeven en twee keer knipperen. Een kleine knipperende punt in de rechterbenedenhoek van het display duidt aan dat de BRITA Memo werkt. Elk van de balken komt overeen met een gebruiksduur van ongeveer een week. Bij een nieuwe MAXTRA+ waterfilter wordt de aanbevolen gebruiksduur van vier weken aangeduid door vier balken of 100%. Na iedere week zal één van de balken verdwijnen, waarna de overblijvende balken de resterende gebruiksduur van het MAXTRA+ waterfilter aanduiden. Vervang het MAXTRA+ waterfilter wanneer alle balken zijn verdwenen en de pijl gaat knipperen.

## **7 Het MAXTRA+ waterfilter vervangen **L****

Trek het MAXTRA+ waterfilter los. Volg de aanwijzingen bij stap 1 t/m 6 van het gedeelte. Kwaliteit vanaf het allereerste begin.

## **III. Belangrijke opmerkingen**

Stel uw BRITA waterfilterkan niet bloot aan direct zonlicht. Zorg dat uw BRITA waterfilterkan niet in de buurt staat van verwarmingselementen, zoals een oven of koffiezetapparaat. Bewaar de BRITA waterfilterkan op een koele plaats in de schaduw.

BRITA gefilterd water is uitsluitend bedoeld voor consumptie. Het is beperkt houdbaar en dient daarom binnen één dag geconsumeerd te worden.

Zorg dat u altijd een nieuw MAXTRA+ waterfilter bij de hand hebt om het oude waterfilter te vervangen. BRITA raadt aan het MAXTRA+ waterfilter op een koele, droge plaats te bewaren in de originele verpakking.

Tijdens het gebruik van de BRITA waterfilterkan kan kalkafzetting ontstaan op het deksel. Deze kalkafzetting is het gevolg van het feit dat het deksel en automatische vulmechanisme voortdurend in aanraking komen met ongefilderd leidingwater, dat kalk bevat (water met hoge carbonaathardheid). BRITA raadt aan het deksel en de BRITA Smart Light regelmatig te reinigen en te ontkalken met een ontkalkingsvloeistof op basis van citroenzuur voor huishoudelijk gebruik. Als u de BRITA Smart Light hebt laten vallen, controleer dan op schade en vervang hem als er zichtbare schade is. Het afvoeren dient conform alle geldende voorschriften en regels plaats te vinden. Houd de BRITA Smart Light buiten bereik van kinderen (risico op inslikken). Voor perioden waarin u de BRITA waterfilterkan langere tijd niet gebruikt (bijvoorbeeld tijdens uw vakantie), raadt BRITA de volgende methode aan: verwijder het MAXTRA+ waterfilter, gooi het resterende water uit de BRITA waterfilterkan weg en plaats het MAXTRA+ waterfilter weer losjes in de trechter. Voordat u de BRITA waterfilterkan opnieuw gaat gebruiken, dient u het MAXTRA+ waterfilter te verwijderen, het waterfilter te reinigen en stap 3 t/m 5 uit Kwaliteit vanaf het allereerste begin te herhalen. Let op uw BRITA vervangingsindicator. Als de BRITA waterfilterkan in aanraking is gekomen met voedingsmiddelen die sterke verkleuring veroorzaken (zoals ketchup of mosterd), verwijdert u de sporen hiervan zorgvuldig.

Bij het reinigen van de BRITA waterfilterkan in de afwasmachine dient u erop te letten dat er geen servies met resten van sterk verkleurende voedingsmiddelen aanwezig is in de machine. Zo voorkomt u vlekken en verkleuringen op uw BRITA waterfilter.

## Optimale prestaties

Filter uitsluitend koud leidingwater.

## Als de kwaliteit van het leidingwater zeer slecht is, filtert u het water eerst en kookt u het vervolgens

BRITA waterfilterkannen zijn ontwikkeld voor gebruik met behandeld, openbaar leidingwater (dit water wordt continu gecontroleerd volgens wettelijke voorschriften en kan veilig worden gedronken) of met water uit eigen bronnen dat op veiligheid is getest. Als de overheid echter voorschrijft dat het drinkwater moet worden gekookt, geldt dit ook voor BRITA gefilterd water. Wanneer het voorschrift niet langer van kracht is, reinigt u alle onderdelen van de BRITA waterfilterkan zorgvuldig en plaatst u een nieuw MAXTRA+ waterfilter. Voor bepaalde groepen (bijvoorbeeld baby's en personen met een verminderde weerstand) wordt doorgaans aanbevolen het leidingwater te koken. Dit advies geldt ook voor BRITA gefilterd water. Ongeacht het gebruikte water is het raadzaam hiervoor roestvrijstalen keukengerei of een waterkoker met verborgen verwarmingselement te gebruiken. Vooral mensen die gevoelig zijn voor nikkel moeten roestvrijstalen apparaten of waterkokers met verborgen verwarmingselementen gebruiken.

## Hygiëne is goud waard

Vanuit het oogpunt van hygiëne heeft het filtermateriaal van het MAXTRA+ waterfilter een speciale behandeling met zilver ondergaan. Hierdoor is het mogelijk dat een geringe hoeveelheid zilver wordt afgegeven aan het water. Deze hoeveelheid voldoet aan de richtlijnen van de Wereldgezondheidsorganisatie (WHO).

## Gevoelig voor kalium?

Tijdens het filterproces kan de hoeveelheid kalium iets toenemen. Eén liter BRITA gefilterd water bevat echter minder kalium dan bijvoorbeeld een appel! Als u lijdt aan een nieraandoening en/of een kaliumarm dieet volgt, raden wij u aan uw arts te raadplegen voordat u de BRITA waterfilterkan gaat gebruiken.

## Natuurlijke sporen

Zoals bij alle natuurproducten is de dichtheid van de BRITA microparels van actieve koolstof onderhevig aan natuurlijke schommelingen. Hierdoor kan een geringe afbrokkeling van kleine koolstofdeeltjes ontstaan, die u als zwarte deeltjes in het gefilterde water kunt aantreffen. Deze deeltjes zijn niet schadelijk voor uw gezondheid. Als u een deeltje inslikt, zal uw lichaam het deeltje niet afbreken en via natuurlijke weg uitscheiden. Mocht u onverhoopt koolstofdeeltjes aantreffen, dan raadt BRITA aan het waterfilter nog één of meerdere keren te spoelen totdat de zwarte deeltjes zijn verdwenen.

## De BRITA Smart Light en BRITA Memo op de juiste wijze afvoeren

De BRITA Smart Light en BRITA Memo bevatten een batterij en hebben een gebruiksduur van ongeveer vijf jaar. Wanneer de gebruiksduur is verstreken, mag u niet vergeten dat deze apparaten conform alle geldende voorschriften en regels moeten worden afgevoerd. Haal, om de gebruikte BRITA Smart Light af te voeren, deze van het deksel door het tegen de klok in te draaien A1. Als u een gebruikte BRITA Memo wilt verwijderen, plaatst u een schroevendraaier in de inkeping naast de BRITA Memo en drukt u deze vervolgens naar buiten.

De BRITA Memo mag uitsluitend worden verwijderd om te worden afgevoerd.





## **Uitsluiting van aansprakelijkheid**

BRITA kan niet aansprakelijk worden gesteld wanneer u de instructies voor gebruik niet volgt.

Recycle de waterfilterkan volgens de lokale regelgeving.

## Ι. Σας ευχαριστούμε που επιλέξατε την ποιότητα BRITA για καθαρότερο, πιο διαυγές και πιο γευστικό φιλτραρισμένο νερό BRITA.

Το φίλτρο νερού MAXTRA+ αποτελεί το κλειδί για καθαρότερο, πιο διαυγές και πιο γευστικό φιλτραρισμένο νερό BRITA.

### Η πρωτοποριακή τεχνολογία BRITA MicroFlow εξασφαλίζει πολύ πιο ισχυρό φιλτράρισμα νερού:

- Τα μικρά Micro Carbon Pearls (μικροσφαιρίδια άνθρακα) είναι κατασκευασμένα από άνθρακα φυσικού κελύφους καρύδας. Χάρη στην τεχνολογία BRITA MicroFlow, οι ουσίες που εμποδίζουν τη γεύση και τη μυρωδιά, όπως το χλώριο, «κλειδώνονται» αποτελεσματικά στους εκατομμύρια πόρους των Micro Carbon Pearls του φίλτρου.
- Τα Ion Exchange Pearls (μικροσφαιρίδια ανταλλαγής ιόντων) εξασφαλίζουν την άμεση και αποδεδειγμένη μείωση των αλάτων για αξιόπιστη προστασία των οικιακών σας συσκευών.
- Αποτελεσματική μείωση μετάλλων, όπως ο μόλυβδος και ο χαλκός, που μπορεί να υπάρχουν στο νερό σας λόγω των οικιακών υδραυλικών εγκαταστάσεων. Για καθαρότερο νερό με πιο φρέσκια γεύση στα ζεστά και κρύα ροφήματα και για το μαγείρεμα.

Οι ρύποι ή άλλες ουσίες που απομακρύνονται ή μειώνονται με αυτό το σύστημα επεξεργασίας νερού δεν υπάρχουν απαραίτητα στο νερό σας.

#### MAXTRA+ FlowControl: για τέλεια φίλτρανση

Ο έλεγχος ροής MAXTRA+ FlowControl εξασφαλίζει τον ιδανικό χρόνο φίλτρανσης για καλύτερα αποτελέσματα, μέσω του τέλει συνδυασμού του φίλτρου νερού MAXTRA+ και του χωνιού της κανάτας φίλτρου νερού BRITA.

BRITA PerfectFit: Σχεδιασμένο ώστε να ταιριάζει με το φίλτρο νερού BRITA MAXTRA+, για βέλτιστο φιλτράρισμα

Η τέλεια εφαρμογή μεταξύ φίλτρου και χωνιού εγγυάται ότι το νερό φιλτράρεται με ακρίβεια όταν χρησιμοποιείται το φίλτρο νερού MAXTRA+.

#### Διάρκεια ζωής του φίλτρου νερού MAXTRA+

Η διάρκεια ζωής του φίλτρου νερού MAXTRA+ εξαρτάται από την ποιότητα νερού της περιοχής, όπως για παράδειγμα τη σκληρότητά του.

Το φίλτρο νερού MAXTRA+ φιλτράρει έως 100 λίτρα νερό, σε περιοχές με σκληρό νερό.

Για να εξασφαλίσετε τη μέγιστη απόδοση του φίλτρου συνιστάται να αλλάζετε το φίλτρο νερού MAXTRA+ κάθε τέσσερις εβδομάδες. Για να είστε ενήμεροι για την επόμενη αλλαγή του φίλτρου νερού, η κανάτα φίλτρου νερού BRITA διαθέτει ένδειξη αλλαγής ανταλλακτικού φίλτρου νερού.

### Περισσότερα από 50 χρόνια εμπειρίας εγγυώνται την ποιότητα

Για περισσότερα από 50 χρόνια, η BRITA προσφέρει συνεχή καινοτομία και μέγιστη ποιότητα στη δημιουργία λύσεων για φίλτρα νερού. Για την ανταπόκριση στις ύψιστες απαιτήσεις ποιότητας της BRITA, πραγματοποιούνται συνεχείς εσωτερικοί και εξωτερικοί έλεγχοι ποιότητας. Ο ανεξάρτητος και αναγνωρισμένος οργανισμός τεχνικών ελέγχων TÜV SÜD ελέγχει συνεχώς την ποιότητα των οικιακών κανατών με φίλτρο νερού, καθώς και των φίλτρων νερού σε συνεχή βάση. Η TÜV SÜD πιστοποιεί την ελεγμένη ποιότητα για επαφή με τρόφιμα των κανατών φίλτρου νερού BRITA και του φίλτρου νερού MAXTRA+ για τη φίλτρανση πόσιμου νερού, σύμφωνα με τους Γερμανικούς και Ευρωπαϊκούς νόμους.



## 100% ικανοποίηση: η εγγύηση BRITA

Η BRITA είναι βέβαιη ότι αυτό το προϊόν BRITA θα ικανοποιήσει τις απαιτήσεις σας για ποιότητα και απόδοση. Εάν δεν μείνετε απολύτως ικανοποιημένοι από το προϊόν BRITA, η BRITA εγγυάται την επιστροφή των χρημάτων σας εντός 30 ημερών από την ημερομηνία αγοράς. Παρακαλούμε, αποστείλετε το φίλτρο νερού μαζί με την απόδειξη, τον λόγο επιστροφής, το ονοματεπώνυμό σας, τον αριθμό τηλεφώνου και τα στοιχεία του τραπεζικού σας λογαριασμού στο τοπικό σέρβις πελατών της BRITA που αναγράφεται στην πίσω σελίδα.



## II. Ποιότητα από την πρώτη στιγμή

Προκειμένου να εξασφαλίζονται τα καλύτερα αποτελέσματα με την κανάτα φίλτρου νερού BRITA, παρακαλούμε ακολουθήστε προσεκτικά τις ακόλουθες οδηγίες.

### 1 Οδηγίες καθαρισμού για τη νέα σας κανάτα φίλτρου νερού BRITA πριν από την πρώτη χρήση και μετά από κάθε αλλαγή του φίλτρου νερού

#### Χωνί και κανάτα

Ασφαλές για το πλυντήριο πιάτων (μέγιστη θερμοκρασία 50° C).

Για τα καλύτερα αποτελέσματα καθαρισμού, γυρίστε το χωνί ανάποδα και αφήστε το νερό να ρέει για μερικά δευτερόλεπτα μέσω της βαλβίδας.

Σε περίπτωση που η κανάτα φίλτρου νερού BRITA έχει έρθει σε επαφή με τρόφιμα υπάρχει περίπτωση αποχρωματισμού (π.χ. από κέτσαπ, μουστάρδα). Σε αυτή την περίπτωση, καθαρίστε την κανάτα φίλτρου νερού BRITA. Για να αποφύγετε ενδεχόμενο αποχρωματισμό της κανάτας φίλτρου νερού BRITA, μην τη βάζετε στο πλυντήριο πιάτων όπου μπορεί να περιέχονται υπολείμματα τροφίμων.

#### Καπάκι με BRITA Smart Light. **A1**

Πριν από τον καθαρισμό του καπακιού στο πλυντήριο πιάτων, παρακαλούμε, αφαιρέστε πρώτα το BRITA Smart Light από το καπάκι, περιστρέφοντάς το αριστερόστροφα. **A1**

Το BRITA Smart Light που αφαιρέσατε δεν πρέπει να πλένεται στο πλυντήριο πιάτων. Μετά την αφαίρεση, καθαρίστε το BRITA Smart Light στο χέρι χρησιμοποιώντας ένα μαλακό και υγρό πανί. Αφού καθαρίσετε το καπάκι, απλά εισάγετε το BRITA Smart Light ξανά στο καπάκι στρέφοντάς το δεξιόστροφα για όσο μπορεί να στρίψει. **A2**

#### Καπάκι με μη αφαιρούμενο BRITA Memo **K**

Το καπάκι δεν πρέπει να πλένεται στο πλυντήριο πιάτων. Καθαρίστε το καπάκι στο χέρι.

ΣΥΜΒΟΥΛΗ

Παρακαλούμε χρησιμοποιείτε απαλά καθαριστικά και σε καμία περίπτωση διαβρωτικό απορρυπαντικό. Για την απομάκρυνση αλάτων από το καπάκι και το BRITA Smart Light, χρησιμοποιήστε τα κοινά υγρά απομάκρυνσης αλάτων με βάση το κιτρικό οξύ.

## 2 Προετοιμασία του φίλτρου νερού MAXTRA+ **B**

Για ποιότητα που μπορείτε να εμπιστευτείτε: Επεξεργασία με θερμό ατμό BRITA για απόλυτη υγιεινή σε κάθε φίλτρο νερού MAXTRA+. Αφαιρέστε το προστατευτικό κάλυμμα από το φίλτρο νερού MAXTRA+ (Σημείωση: Το ανταλλακτικό φίλτρο νερού MAXTRA+ ενδέχεται να είναι υγρό, λόγω της επεξεργασίας με ατμό). Γεμίστε την καθαρή κανάτα με κρύο νερό. Βυθίστε το φίλτρο νερού MAXTRA+ σε κρύο νερό και ανακινήστε το ώστε να φύγουν ενδεχόμενες φυσαλίδες αέρα. Αφαιρέστε το φίλτρο νερού MAXTRA+ και απορρίψτε το χρησιμοποιημένο νερό.

### 3 Εισαγωγή του φίλτρου νερού MAXTRA+ **C**

Για άριστα αποτελέσματα φιλτραρίσματος είναι βασικό να έχει εισαχθεί σωστά το φίλτρο νερού MAXTRA+. Το νέο σύστημα BRITA PerfectFit διασφαλίζει σωστό φιλτράρισμα, επιτρέποντας στο νερό να ρέει μόνο όταν το φίλτρο νερού BRITA MAXTRA+ έχει εισαχθεί πλήρως και δημιουργεί τη σωστή σφράγιση. Εισάγετε το χωνί (4) στην κανάτα (5). Τοποθετήστε το φίλτρο νερού MAXTRA+ στο κενό του χωνιού και πιέστε το προς τα κάτω μέχρι να ασφαλίσει στη θέση του. Εάν δεν υπάρχει ροή νερού μέσω του χωνιού μετά το γέμισμα της κανάτας με νερό, το φίλτρο νερού δεν έχει εισαχθεί πλήρως. Πιέστε το φίλτρο νερού λίγο πιο κάτω και δοκιμάστε ξανά. Οι κανάτες φίλτρου νερού BRITA έχουν ειδικά σχεδιαστεί ώστε να ταιριάζουν με τα φίλτρα νερού MAXTRA+. Συνεπώς, η BRITA μπορεί να εγγυηθεί βέλτιστο φιλτράρισμα μόνο όταν χρησιμοποιείται το φίλτρο νερού BRITA MAXTRA+.

### 4 Γέμισμα της κανάτας φίλτρου νερού BRITA

Η μέθοδος γεμίσματος της κανάτας εξαρτάται από τα χαρακτηριστικά του καπακιού που διαθέτει το δικό σας μοντέλο φίλτρου νερού BRITA. Το νερό μέσα στο χωνί φιλτράρεται αυτομάτως και ρέει μέσα στην κανάτα.

#### Διαφορετικοί τύποι καπακιού

#### Κανάτα φίλτρου νερού BRITA με καπάκι για άνετο γέμισμα **D**

Πιέστε προσεκτικά το καπάκι στην κανάτα, μέχρι να εφαρμόσει στη θέση του. Ανοίξτε το καπάκι για άνετο γέμισμα και τοποθετήστε το άνοιγμα κάτω από τη βρύση. Γεμίστε τη κανάτα φίλτρου νερού BRITA απευθείας κάτω από τη βρύση με κρύο νερό.

#### Κανάτα φίλτρου νερού BRITA χωρίς άνοιγμα που επιτρέπει αυτόματα να περάσει το νερό **E**

Αφαιρέστε το καπάκι και γεμίστε το χωνί με κρύο νερό. Πιέστε προσεκτικά το καπάκι στην κανάτα, μέχρι να εφαρμόσει στη θέση του.

### 5 Ενεργοποίηση του φίλτρου νερού MAXTRA+ **F**

Το φίλτρο νερού MAXTRA+ πρέπει να ενεργοποιηθεί με τα δύο πρώτα γεμίσματα. Αδειάστε τα δύο πρώτα γεμίσματα νερού ή χρησιμοποιήστε το νερό για να ποτίσετε τα φυτά σας. Με το τρίτο γέμισμα, η κανάτα φίλτρου νερού MAXTRA+ είναι έτοιμη για χρήση - θα απολαύσετε καθαρότερο, με πιο φρέσκια γεύση φιλτραρισμένο νερό BRITA. Εάν απελευθερωθούν σωματίδια άνθρακα, παρακαλούμε, καθαρίστε το χωνί και στη συνέχεια εισάγετε εκ νέου το φίλτρο νερού. Για λεπτομερείς πληροφορίες σχετικά με τα σωματίδια δείτε την παράγραφο «Ίχνη φυσικών στοιχείων» στο «Σημαντικές παρατηρήσεις».

### 6 Ρύθμιση της ένδειξης αλλαγής ανταλλακτικού φίλτρου νερού

Η ένδειξη αλλαγής ανταλλακτικού φίλτρου νερού BRITA σας ειδοποιεί για το πότε θα πρέπει να αντικαταστήσετε το φίλτρο νερού MAXTRA+. Η ένδειξη βρίσκεται στο καπάκι της κανάτας φίλτρου νερού BRITA. Η BRITA συνιστά την αντικατάσταση του φίλτρου νερού MAXTRA+ τουλάχιστον κάθε τέσσερις εβδομάδες, προκειμένου να εξασφαλίζεται η άριστη απόδοση φίλτρανσης.

#### Διαφορετικοί τύποι καπακιού

#### Κανάτα φίλτρου νερού BRITA με BRITA Smart Light **G**

Το BRITA Smart Light εξασφαλίζει ότι μπορείτε να απολαύσετε πιο καθαρό, με πιο φρέσκια γεύση φιλτραρισμένο νερό BRITA κάθε στιγμή. Παρακολουθεί την απόδοση φίλτρανσης και υποδεικνύει διαισθητικά πότε πρέπει να αλλάξετε το ανταλλακτικό φίλτρο για άριστη απόδοση φίλτρανσης. Χρησιμοποιώντας έναν έξυπνο αισθητήρα, μετρά όχι μόνο το χρονικό διάστημα από την τελευταία αλλαγή του φίλτρου νερού, αλλά λαμβάνει υπόψη και τον όγκο που χρησιμοποιήθηκε. Για ενεργοποίηση πριν την πρώτη χρήση και μετά από κάθε αλλαγή του φίλτρου νερού MAXTRA+, πατήστε το πλήκτρο Reset της λυχνίας LED του BRITA Smart Light για περίπου 5-10 δευτερόλεπτα **H** έως ότου η λυχνία LED να αναβοσβήσει τρεις φορές με πράσινο χρώμα **I**. **H** Κανάτα φίλτρου νερού είναι τώρα έτοιμη για χρήση.

Κατά τη διάρκεια κάθε χρήσης της κανάτας φίλτρου νερού, το BRITA Smart Light θα σας υποδείξει αν είναι καιρός να αλλάξετε το ανταλλακτικό φίλτρο, μέσα από διαφορετικά χρωματιστά φώτα που αναβοσβήνουν.

**Πράσινο φως:** Το φίλτρο νερού MAXTRA+ έχει τη βέλτιστη απόδοση φίλτρανσης.

**Κίτρινο φως:** είναι σχεδόν ώρα για την αντικατάσταση του φίλτρου νερού, παρακαλούμε, να το προμηθευτείτε.

**Κόκκινο φως:** παρακαλούμε, αλλάξτε το φίλτρο νερού. Αυτό θα συμβεί είτε μετά από 4 εβδομάδες, είτε μετά από φιλτράρισμα 100L νερού, υποθέτοντας μια τυπική ροή έκχυσης.

Μπορείτε να παρακολουθήσετε την κατάσταση της απόδοσης φίλτρανσης οποιαδήποτε στιγμή. Απλά πατήστε το BRITA Smart Light με το δάκτυλό σας για να δείτε την πραγματική κατάσταση του φίλτρου. **H I**

**Κανάτα φίλτρου νερού BRITA με Memo J K**

Η μνήμη BRITA Memo σας υπενθυμίζει την αντικατάσταση του φίλτρου νερού MAXTRA+ κάθε τέσσερις εβδομάδες. Μετά την ενεργοποίηση του φίλτρου νερού MAXTRA+ αφαιρέστε την προστατευτική ταινία από τη μονάδα ένδειξης της μνήμης Memo και πιέστε το πλήκτρο «START», μέχρι να εμφανιστούν στην οθόνη και οι τέσσερις γραμμές και να αναβοσβήσουν δύο φορές. Μια μικρή τελεία που αναβοσβήνει κάτω δεξιά στην οθόνη, δείχνει ότι λειτουργεί η BRITA Memo. Η κάθε γραμμή ένδειξης αντιστοιχεί σε μία εβδομάδα λειτουργίας. Η συνιστώμενη διάρκεια ζωής του φίλτρου νερού MAXTRA+ των τεσσάρων εβδομάδων αντιστοιχεί στις τέσσερις γραμμές ή στο 100% της ποσότητας νερού. Μετά από χρήση μιας εβδομάδας χάνεται η πρώτη γραμμή και παραμένει η ένδειξη της υπόλοιπης διάρκειας ζωής του φίλτρου νερού MAXTRA+. Αντικαταστήστε το φίλτρο νερού MAXTRA+ όταν όλες οι γραμμές χαθούν και αρχίσει να αναβοσβήνει το βέλος.

## 7 Αντικατάσταση του φίλτρου νερού MAXTRA+. **L**

Τραβήξτε και βγάλτε το φίλτρο νερού MAXTRA+. Ακολουθήστε τις οδηγίες για «Ποιότητα από την πρώτη στιγμή» από το βήμα 1 έως το βήμα 6.

## III. Σημαντικές παρατηρήσεις

Μην εκθέτετε τη κανάτα φίλτρου νερού BRITA σε άμεση ηλιακή ακτινοβολία. Φυλάξτε τη κανάτα φίλτρου νερού BRITA μακριά από θερμαντικά στοιχεία, όπως φούρνους, μηχανές του καφέ. Αποθηκεύετε τη κανάτα φίλτρου νερού BRITA σε χώρους με σκιά και χαμηλή θερμοκρασία.

Το φιλτραρισμένο νερό BRITA προβλέπεται μόνο για κατανάλωση από άνθρωπο. Πρόκειται για ένα ευπαθές τρόφιμο και, ως εκ τούτου, πρέπει να καταναλώνεται εντός μίας ημέρας.

Βεβαιωθείτε ότι έχετε πάντα ένα καινούργιο φίλτρο νερού MAXTRA+ για αντικατάσταση. Η BRITA συνιστά να αποθηκεύετε το φίλτρο νερού MAXTRA+ στην αυθεντική του συσκευασία, σε στεγνό και ψυχρό χώρο.

Κατά τη διάρκεια της χρήσης της κανάτας φίλτρου νερού BRITA μπορεί να διαπιστώσετε εναπόθεση αλάτων στο καπάκι. Το γεγονός αυτό οφείλεται στο ότι το φίλτρο έρχεται συνεχώς σε επαφή με μη φιλτραρισμένο νερό, το οποίο περιέχει σκληρότητα ανθρακικού άλατος (άλατα). Η BRITA συνιστά να καθαρίζετε και να απομακρύνετε από το καπάκι τα άλατα, καθώς και από το BRITA Smart Light τακτικά, χρησιμοποιώντας κοινά υγρά απομάκρυνσης αλάτων με βάση το κιτρικό οξύ. Σε περίπτωση πτώσης του BRITA Smart Light ελέγξτε για ζημιές και αντικαταστήστε, εάν οι ζημιές είναι ορατές. Η απόρριψη πρέπει να γίνεται σύμφωνα με όλες τις ισχύουσες προδιαγραφές και νομοθεσίες. Παρακαλούμε, φυλάσσετε το BRITA Smart Light μακριά από παιδιά (κίνδυνος κατάποσης). Σε περίπτωση που η κανάτα φίλτρου νερού BRITA δεν χρησιμοποιήθηκε για μεγάλο χρονικό διάστημα (π.χ. κατά τη διάρκεια των διακοπών), η BRITA συνιστά να αφαιρέσετε το φίλτρο νερού MAXTRA+, να αδειάσετε το νερό που μπορεί να υπάρχει ακόμη στη κανάτα φίλτρου νερού BRITA και να εισάγετε ξανά το ανταλλακτικό φίλτρο νερού MAXTRA+ χωρίς να το ασφαλίσετε αρχικά.

Πριν χρησιμοποιήσετε ξανά τη κανάτα φίλτρου νερού BRITA, αφαιρέστε το φίλτρο νερού MAXTRA+, καθαρίστε το φίλτρο νερού και επαναλάβετε τα βήματα 3 έως 5 στην παράγραφο «Ποιότητα από την πρώτη στιγμή». Προσέχετε ιδιαίτερα την ένδειξη αλλαγής του ανταλλακτικού φίλτρου BRITA. Σε περίπτωση που η κανάτα φίλτρου νερού BRITA έχει έρθει σε επαφή με τρόφιμα υπάρχει περίπτωση αποχρωματισμού (π.χ. από κέτσαπ, μουστάρδα). Σε αυτή την περίπτωση, καθαρίστε την κανάτα φίλτρου νερού BRITA Για να αποφύγετε ενδεχόμενο αποχρωματισμό της κανάτας φίλτρου νερού BRITA, μην τη βάζετε στο πλυντήριο πιάτων όπου μπορεί να περιέχονται υπολείμματα τροφίμων.

## **Βέλτιστη απόδοση**

Παρακαλούμε φιλτράρετε μόνο κρύο νερό από τη βρύση.

## **Σε κάθε περίπτωση: Πρώτα φιλτράρετε και μετά βράζετε το νερό**

Οι κανάτες φίλτρου νερού BRITA είναι σχεδιασμένες μόνο για χρήση με νερό της βρύσης που χρησιμοποιείται στον εκάστοτε δήμο (σημείωση: το νερό αυτό είναι πάντοτε ελεγχόμενο και σύμφωνα με τις νομικές διατάξεις είναι πόσιμο) ή για χρήση με νερό από ιδιωτικές πηγές, το οποίο έχει ελεγχθεί και είναι πόσιμο. Σε περίπτωση που υπάρξει οδηγία από τις αρχές ότι το νερό του δικτύου ύδρευσης θα πρέπει να βράζεται, τότε θα πρέπει να βράζεται και το φιλτραρισμένο νερό BRITA. Μόλις αναιρεθεί η οδηγία για το βράσιμο του νερού, θα πρέπει να καθαρίσετε επιμελώς ολόκληρο το σύστημα της κανάτας φίλτρου νερού BRITA και να τοποθετήσετε νέο φίλτρο νερού MAXTRA+. Για ορισμένες ομάδες ατόμων (π.χ. άτομα με ασθενές ανοσοποιητικό σύστημα ή μωρά), συνιστάται γενικά το βράσιμο του νερού από τη βρύση, ενώ το ίδιο ισχύει στην περίπτωση αυτή και για το φιλτραρισμένο νερό BRITA. Άσχετα με το νερό που χρησιμοποιείτε, θα πρέπει πάντοτε να χρησιμοποιείτε σκεύη από ανοξείδωτο χάλυβα ή βραστήρες με μη εμφανή θερμαντικά στοιχεία. Ειδικά τα άτομα που έχουν ευαισθησία στο νικέλιο, θα πρέπει να χρησιμοποιούν μαγειρικά σκεύη από ανοξείδωτο χάλυβα ή βραστήρες με μη εμφανή θερμαντικά στοιχεία.

## **Απόλυτη υγιεινή**

Για λόγους υγιεινής, το περιεχόμενο του φίλτρου νερού MAXTRA+ υποβάλλεται σε ειδική επεξεργασία με άργυρο. Μία πολύ μικρή ποσότητα αργύρου ενδέχεται να παραμένει στο φιλτραρισμένο νερό. Η μεταφορά αργύρου αυτή παραμένει εντός των ορίων που έχει θεσπίσει ο Παγκόσμιος Οργανισμός Υγείας (ΠΟΥ).

## **Ευαισθησία στο κάλιο;**

Κατά τη διαδικασία της φίλτρανσης, ενδέχεται να υπάρξει ελαφριά αύξηση της περιεκτικότητας σε κάλιο. Ωστόσο, σε ένα λίτρο φιλτραρισμένου νερού BRITA περιέχεται λιγότερο κάλιο από ό,τι σε ένα μήλο. Εάν πάσχετε από πάθηση των νεφρών ή ακολουθείτε διατροφή με χαμηλό κάλιο, σας συνιστούμε να απευθυνθείτε στον γιατρό σας προτού χρησιμοποιήσετε τη κανάτα φίλτρου νερού BRITA.

## **Ίχνη φυσικών στοιχείων**

Όπως κάθε φυσικό προϊόν, η περιεκτικότητα του φίλτρου σε Micro Carbon Pearls BRITA μπορεί να υπόκειται σε φυσιολογικές διακυμάνσεις. Το γεγονός αυτό μπορεί να προκαλεί ελαφρά αποκόλληση μικρών σωματιδίων άνθρακα, που γίνονται αντιληπτά μέσα στο νερό ως μαύρα κομματάκια. Τα σωματίδια αυτά δεν έχουν καμία αρνητική επίπτωση στην υγεία. Σε περίπτωση κατάποσης, δεν προκαλούν καμία βλάβη στον ανθρώπινο οργανισμό. Σε περίπτωση που διαπιστώσετε σωματίδια άνθρακα στο νερό, η BRITA συνιστά να ξεπλύνετε το φίλτρο νερού μερικές φορές, μέχρι να μην υφίστανται πλέον στο νερό τα μαύρα αυτά κομματάκια.

## **Απορρίψτε με τον ορθό τρόπο το BRITA Smart Light και το BRITA Memo.**

Το BRITA Smart Light και το BRITA Memo περιέχουν μπαταρία και έχουν διάρκεια ζωής περίπου πέντε έτη. Στο τέλος της διάρκειας ζωής τους, παρακαλούμε να λάβετε υπόψη σας ότι οι συσκευές αυτές θα πρέπει να απορρίπτονται σύμφωνα με τις ισχύουσες προδιαγραφές και νομοθεσίες. Για να απορρίψετε το άχρηστο BRITA Smart Light, παρακαλούμε, αφαιρέστε το πρώτα από το καπάκι, περιστρέφοντάς το αριστερόστροφα Α1. Για την αφαίρεση του χρησιμοποιημένου BRITA Memo, εισάγετε ένα κατσαβίδι στην εγκοπή του BRITA Memo και εξαγάγετε το. Παρακαλούμε, σημειώστε ότι δεν θα πρέπει αφαιρείται το BRITA Memo για κανέναν άλλο λόγο εκτός για την απόρριψή του.



### **Αποκλεισμός ευθύνης**

Παρακαλείστε να λάβετε υπόψη ότι η BRITA δεν αποδέχεται ουδεμία ευθύνη στο όνομά της σε περίπτωση που δεν ακολουθήσετε τις σχετικές οδηγίες χρήσης.

Απορρίψτε την κανάτα σύμφωνα με τους τοπικούς κανονισμούς.

# I. BRITA ile filtrelenmiş, harika tatta, daha temiz, daha taze su için BRITA kalitesini seçtiğiniz için teşekkür ederiz.

MAXTRA+ su filtresi, daha temiz, daha taze tada sahip BRITA ile filtrelenmiş su için en iyi çözümdür.

## Yenilikçi BRITA MicroFlow Technology çok daha güçlü su filtrelemesi sağlar:

- Küçük Mikro Karbon İnciler doğal hindistan cevizi kabuklarından elde edilen karbondan yapılmıştır. BRITA MicroFlow Technology sayesinde klor gibi tat ve kokuyu bozan maddeler etkili bir şekilde hapsedilir ve filtrenin Mikro Karbon İncileri içindeki milyonlarca gözenekte hapsedilir.
- İyon Değiştirici İnciler, ev aletlerinin güvenilir şekilde korunması için kireç tortusunu güçlü ve kanıtlanmış şekilde azaltır.
- Dahili su tesisatınızda bulunabilen kurşun ve bakır gibi metalleri etkili şekilde azaltır. Sıcak ve soğuk içecekler hazırlamak ve yemek pişirmek için daha temiz, daha taze tatta su.

Bu su arıtma sistemi tarafından giderilen veya azaltılan kirleticilerin veya diğer maddelerin suyunuzda bulunmasına gerek yoktur.

### MAXTRA+ FlowControl: mükemmel filtreleme

MAXTRA+ FlowControl, BRITA su filtreli sürahinin hunisi ve MAXTRA+ su filtresinin ideal bileşimi ile en iyi sonuçlar için kusursuz filtreleme zamanını sağlar.

BRITA PerfectFit: En uygun filtreleme için BRITA MAXTRA+ su filtresine uyacak şekilde tasarlanmıştır. Filtre ve huni arasındaki kusursuz uyum, tüm suyun bir MAXTRA+ su filtresi kullanıldığında güvenilir biçimde filtrelenmesini garanti eder.

### MAXTRA+ su filtresinin kullanım ömrü

MAXTRA+ su filtresinin ömrü, yerel su kalitesine, özellikle su sertliğine bağlıdır.

MAXTRA+ su filtresi, sert suyu olan bir bölgede 100 litreye kadar filtreler.

En iyi performansı elde etmek için her dört haftada bir BRITA MAXTRA+ su filtrenizi değiştirmeniz gerekir. BRITA su filtreli sürahinizde, bir sonraki filtre değişimini hatırlatmak için filtre değiştirme göstergesi bulunmaktadır.

## 50 yılı aşkın deneyimi kalitesinin garantisidir

BRITA, 50 yılı aşkın süredir su filtresi çözümlerinin geliştirilmesinde sürekli yenilik ve en iyi kalite için çalışmaktadır. BRITA'da yüksek kalite gereksinimlerinin yerine getirildiğinin kanıtlanması için sıkı iç ve dış kalite denetimleri mevcuttur. Bağımsız ve tanınmış TÜV SÜD, düzenli olarak ev tipi su filtreli sürahilerin ve su filtrelerinin kalitesini sürekli kontrol eder. TÜV SÜD, Alman ve Avrupa mevzuatına göre BRITA su filtreli sürahilerinin ve MAXTRA+ su filtresinin gıda saflığında kalitesini onaylamaktadır.



## %100 memnuniyet: BRITA garantisi

BRITA, bu BRITA ürününün kalite ve performans bakımından beklentilerinizi tatmin edeceğine inanmaktadır. BRITA ürününden tüm yönleriyle memnun kalmazsanız, BRITA satın alma tarihinden itibaren 30 gün içinde paranızı geri vermeyi garanti eder. Lütfen su filtresini, makbuz, iade nedeni, adınız ve soyadınız, telefon numaranız ve banka bilgileriniz ile birlikte arka sayfada listelenen yerel BRITA müşteri hizmetlerine gönderin.





## II. İlk andan itibaren kalite

BRITA su filtreli s rahisini maksimum fayda ile kullanmak iin, l tfen aŐađıda belirtilen talimatlara dikkatle uyunuz.

### 1 Yeni BRITA su filtreli s rahinizin ilk kullanımından  nce ve her filtre deđiŐiminde uygulanması gereken temizlik talimatları

#### Huni ve s rahi

BulaŐık makinesinde yıkanabilir (maksimum 50  C).

En iyi temizlik sonuları iin, huniyi ters evirin ve musluk suyunun birkaç saniye boyunca vana iinde akmasına izin verin.

BRITA su filtreli s rahi, renk bozulmasına neden olabilecek gıda ile temas etmiŐe ( rneđin domates ketap, hardal) BRITA su filtreli s rahinizi temizleyin. BRITA su filtreli s rahisinin renginin bozulmasını  nlemek iin, bu t r yiyeceklerle kirlenmiŐ bulaŐıklarla aynı bulaŐık makinesine koymayın.

#### BRITA Smart Light'lı Kapak **A1**

BulaŐık makinesinde kapađı temizlemeden  nce, l tfen BRITA Smart Light'ı saat y n n  tersine evirerek kapaktan ıkarın. **A1**

ıkarılan BRITA Smart Light bulaŐık makinesinde yıkanmamalıdır. ıkarıldıktan sonra, BRITA Smart Light'ı yumuŐak ve nemli bir bezle elde temizleyin. Kapađı temizledikten sonra saat y n nde d nd đ  kadar evirerek BRITA Smart Light'ı kapađa kolayca yerleŐtirin. **A2**

#### BRITA Memo ıkarılmayan kapak **K**

Kapak bulaŐık makinesinde yıkanmamalıdır. Kapađı elde yıkayın.

#### IPUCU

L tfen yumuŐak deterjanlar kullanın ama hibir aŐındırıcı temizleyici kullanmayın. Kapaktaki ve BRITA Smart Light'taki kireci gidirmek iin, yaygın kullanılan ev tipi limon tuzu bazlı kire s k c lerini kullanın.

### 2 MAXTRA+ su filtresinin hazırlanması **B**

G venebileceđiniz kalite iin: Her MAXTRA+ su filtresinde en  st n hijyen iin BRITA sıcak buhar iŐlemi uygulanır. Koruyucu ambalajı MAXTRA+ su filtresinden ıkarın (Not: MAXTRA+ su filtresi buhar iŐlemi nedeniyle nemli olabilir). Temiz s rahiyi sođuk su ile doldurun. MAXTRA+ su filtresini sođuk suya batırın ve oluŐabilecek hava kabarcıklarını yok etmek iin yavaŐa sallayın. MAXTRA+ su filtresini ıkarıp kullanılmıŐ suyu d k n.

### 3 MAXTRA+ su filtresini yerleŐtirin **C**

Optimum filtreleme sonuları iin, MAXTRA+ su filtresinin uygun biimde yerleŐtirilmesi  nemlidir. Yeni BRITA PerfectFit sistemi suyun sadece BRITA MAXTRA+ su filtresi tam olarak yerleŐtirildiđinde ve dođru yalıtım oluŐturulduđunda akmasına izin vererek uygun bir filtreleme g vencesi sađlar. Huniyi (4) s rahiye (5) yerleŐtirin. MAXTRA+ su filtresini huninin deliđine yerleŐtirin ve yerine sađlam biimde oturana kadar aŐađıya bastırın. S rahiyi suyla doldurduktan sonra huni iinde hibir su akıŐı olmazsa, su filtresi tam olarak yerleŐtirilmemiŐtir. L tfen su filtresini aŐađı dođru biraz daha bastırın ve yeniden deneyin. BRITA su filtreli s rahiiler  zellikle MAXTRA+ su filtrelerine uyacak Őekilde tasarlanmıŐtır. Buna istinaden, BRITA, bir BRITA MAXTRA+ su filtresi kullanıldıđında optimum filtrelemeyi garanti edebilir.

### 4 BRITA su filtreli s rahisinin doldurulması

Su doldurma y ntemi, BRITA filtreli s rahi modelinizin kapak  zelliklerine bađlıdır. Huni iindeki su, otomatik olarak filtrelenerek, s rahinin iine akar.

## Kapak çeşitleri

### BRITA kolay açılan kapaklı su filtreli sürahi **D**

Sürahi üzerindeki kapağa, yerine oturana kadar, dikkatle bastırın. Tek elle açılan kapağı açın ve deliği musluğun altına yerleştirin. BRITA su filtreli sürahiyi doğrudan soğuk musluk suyu ile doldurun.

### Akıtma deliği olmayan BRITA su filtreli sürahi **E**

Kapağı çıkarın ve huniyi soğuk musluk suyu ile doldurun. Sürahi üzerindeki kapağı, yerine oturana kadar dikkatle bastırın.

### 5 MAXTRA+ su filtresini etkinleştirin **F**

MAXTRA+ su filtresi, ilk iki dolumdan sonra aktifleşmektedir. İlk iki dolumdaki suyu kullanmayın ya da çiçeklerinizi sulamak için kullanın. MAXTRA+ su filtreli sürahi üçüncü su dolumu ile kullanıma hazırdır. BRITA ile filtrelenmiş daha temiz, daha taze tada sahip suyun keyfine varacaksınız. Karbon parçacıklarının serbest kalması durumunda, lütfen huniyi durulayın ve su filtresini tekrar takın. Parçacıklar hakkında ayrıntılı bilgi için, lütfen "Önemli notlar" altında "Doğal kalıntılar" paragrafına bakın.

### 6 Su filtresi değiştirme göstergesi ayarı

BRITA su filtresi değiştirme göstergesi, MAXTRA+ su filtresini değiştirmeniz gerektiğinde size bildirecektir. Gösterge, BRITA su filtreli sürahinizin kapağında yer almaktadır. BRITA; uygun filtreleme performansını sağlamak için, MAXTRA+ su filtrenizi en azından her dört haftada bir değiştirmenizi tavsiye eder.

## Kapak çeşitleri

### BRITA Smart Light ile donatılmış BRITA su filtreli sürahi **G**

BRITA Smart Light, her zaman BRITA ile filtrelenmiş daha temiz ve taze suyun tadını çıkarmanızı sağlar. Filtreleme performansını izler ve uygun filtreleme performansı için filtrenin ne zaman değiştirileceğini bildirir. Akıllı bir sensör kullanarak, yalnızca son filtre değişim süresini hesaplamakla kalmaz, aynı zamanda kullanılan hacmi de göz önünde bulundurur. İlk kullanımdan önce ve MAXTRA+ su filtresini her değişiminden sonra etkinleştirmek için, LED lambası üç kez **I** yeşil yanıp sönene kadar BRITA Smart Light LED sıfırlama düğmesine yaklaşık 5-10 saniye **H** basın. Artık su filtreli sürahiniz kullanıma hazırdır.

Su filtreli sürahinin her kullanımında BRITA Smart Light, farklı renkte yanıp sönen ışıklarla filtrenin değişim zamanının gelip gelmediğini size bildirecektir.

Yeşil ışık: MAXTRA+ su filtresi, optimum performansla filtreler.

Sarı ışık: Yakında su filtresini değiştirmeniz gerekecek, lütfen filtre stoklayın.

Kırmızı ışık: lütfen su filtrenizi değiştirin. Bu durum, normal akış debisi varsayılarak 4 hafta veya 100 litre filtrelenmiş su kullanımından sonra ortaya çıkacaktır.

Filtreleme performansının durumunu dilediğiniz zaman izleyebilirsiniz. Gerçek filtre durumunu görmek için BRITA Smart Light'a parmağınızla bastırmanız yeterlidir. **H I**

### Hatırlatıcılı (Memo) BRITA su filtreli sürahi **J K**

BRITA Memo (hatırlatıcı) size MAXTRA+ su filtrenizi her dört haftada bir değiştirmenizi hatırlatır. MAXTRA+ su filtresi aktif duruma getirildikten sonra lütfen koruyucu folyoyu Memo ekranından çıkarın ve START™ (Başlat) düğmesine ekrandaki dört çubuğun tümü görünene kadar basın. Ekranın sağ alt köşesinde yanıp sönen küçük bir nokta, BRITA Memo'nun çalıştığını gösterir. Her çubuk yaklaşık bir haftalık kullanım ömrüne karşılık gelir. Önerilen dört haftalık MAXTRA+ su filtresi ömrü, dört çubuk veya %100 anlamına gelir. Her bir hafta geçtikten sonra kalan MAXTRA+ su filtresinin ömrünü göstermek için bir adet çubuk kaybolacaktır. MAXTRA+ su filtrenizi, dört adet çubuğun tümü kaybolunca ve yukardaki ok yanıp sönmeye başlayınca değiştirin.

### 7 MAXTRA+ su filtresini değiştirme **L**

MAXTRA+ su filtrenizi çekip çıkarın. İlk andan itibaren kaliteli deneyim için 1'den 6'ya kadar belirtilen talimatları adım adım izleyin.

### III. Önemli notlar

BRITA su filtreli sürahinizi doğrudan güneş ışığına maruz bırakmayın. BRITA su filtreli sürahinizi fırın, kahve makinesi gibi ısıtıcı cihazlardan uzak tutun. BRITA su filtreli sürahinizi gölgeli ve serin bir yerde muhafaza edin.

BRITA ile filtrelenmiş su, yalnızca insanların tüketimi içindir. Kolay bozulan yiyecek kategorisindedir, bu nedenle lütfen bir gün içerisinde tüketin.

Filtre değişimi için yeni bir MAXTRA+ su filtresini hazırda bulundurmanızı öneririz. BRITA, MAXTRA+ su filtrenizi, kendi orijinal ambalajında, serin ve kuru bir yerde muhafaza etmenizi önerir.

BRITA su filtreli sürahinizin kullanım ömrü boyunca kapakta kireç oluşumu fark edebilirsiniz. Bunun nedeni daima karbonat sertliği (kireç) içeren filtrelenmemiş suyla temas etmesidir. BRITA; kapağınızı ve BRITA Smart Light'ı, evsel kullanıma yönelik sitrik asit bazlı kireç sökücü sıvı ile düzenli olarak temizlemenizi ve kireçleri sökmenizi önerir. BRITA Smart Light'ın düşmesi halinde lütfen hasarları kontrol edin ve hasarların görünür olması halinde BRITA Smart Light'ı değiştirin. İmha işlemi yürürlükteki tüm hükümler ve yönetmeliklere uygun olmalıdır. Lütfen BRITA Smart Light'ı çocukların ulaşamayacağı yerlerde tutun (yutma riski). BRITA; BRITA su filtreli sürahinizin uzun süre kullanılmaması durumunda (örneğin tatillerde), MAXTRA+ su filtrenizi çıkarmanızı, BRITA su filtreli sürahinin içinde kalan suyu boşaltmanızı ve MAXTRA+ su filtresini tekrar gevşek şekilde yerleştirmenizi önerir. BRITA su filtreli sürahiyi tekrar kullanmadan önce MAXTRA+ su filtresini çıkarın, su filtresini temizleyin ve İlk andan itibaren kalite" bölümünün 3 ile 5 arasındaki adımlarını tekrarlayın. Lütfen BRITA su filtresi değiştirme göstergenize özellikle dikkat edin. BRITA su filtreli sürahiniz renk bozulmasına neden olabilecek gıda ile temas etmişse (örneğin domates ketçap, hardal) BRITA su filtreli sürahinizi temizleyin. BRITA su filtreli sürahinizin renginin bozulmasını önlemek için, bu tür yiyeceklerle kirlenmiş bulaşıklarla aynı bulaşık makinesine koymayın.

### Optimum performans

Lütfen sadece soğuk musluk suyunu filtreleyin.

### Gerektiği durumda: önce filtreleyin, ardından kaynatın

BRITA su filtreli sürahiler yalnızca belediyece işlem görmüş musluk suyu (not: bu su sürekli olarak kontrol edilir ve içilmesi, yerel yönetmelikler uyarınca güvenlidir) veya içilmesi güvenli olarak test edilmiş özel kaynaklardan temin edilen su ile kullanılmak üzere tasarlanmıştır. Yetkililerden şebeke suyunun kaynatılması şeklinde bir talimat alınırsa, BRITA ile filtrelenmiş su da kaynatılmalıdır. Suyun kaynatılması talimatı yürürlükten kalktıktan sonra, BRITA su filtreli sürahi iyice temizlenmeli ve yeni bir MAXTRA+ su filtresi takılmalıdır. Bazı gruplar için (örn. zarar görmüş bağımsızlık sistemi olanlar ve bebekler), genellikle musluk suyunun kaynatılması önerilir; bu BRITA ile filtrelenmiş su için de geçerlidir. Kullanılan suyun nereden geldiğinde bakmaksızın, paslanmaz çelikten üretilmiş mutfak aletleri veya gizli rezistanslı su ısıtıcıları kullanmanız gerekmektedir. Özellikle nikel hassasiyeti olan kişiler, paslanmaz çelikten yapılmış aletler veya gizli rezistanslı su ısıtıcılar kullanılmalıdır.

### Üstün hijyen

Hijyenik sebeplerle, MAXTRA+ su filtresi içerikleri gümüşle özel bir işleme tabi tutulur. Suya çok az miktarda gümüş karışabilir. Bu karışan miktar Dünya Sağlık Örgütü (WHO) yönergeleri dahilindedir.

### Potasyuma karşı hassasiyetiniz mi var?

Filtreleme prosesi boyunca potasyum içeriğinde hafif yükselme olabilir. Ancak, BRITA ile filtrelenmiş bir litre su, örneğin bir elmaya kıyasla daha az potasyum içerir. Böbrek hastalığınız varsa ve/veya potasyum kısıtlaması olan bir diyetiniz varsa, BRITA su filtreli sürahiyi kullanmadan önce doktorunuza danışmanızı öneriyoruz.

### Doğal kalıntılar

Her doğal ürün gibi, BRITA Mikro Karbon İncilerin kıvamı doğal değişkenlere tabidir. Bu, filtrelenmiş su yüzeyinde gözle görünür biçimde küçük karbon parçacıklarının bulunmasına neden olabilir. Bu parçacıklar, sağlığa zararlı değildir. Yutulmaları halinde, insan vücuduna zarar vermezler. Karbon parçacıklarını fark etmeniz halinde, BRITA, su filtresini birkaç kez veya siyah parçacıklar kaybolana kadar yıkamanızı önerir.

## BRITA Smart Light'ı ve BRITA Memo'yu dođru olarak imha edin

BRITA Smart Light ve BRITA Memo, bir pil içerir ve yaklaşık beş yıllık kullanım ömrüne sahiptir. Bu cihazların kullanım ömürlerinin sonunda, yürürlükteki tüm hükümler ve yönetmelikler uyarınca imha edilmesi gerektiğini lütfen unutmayın. Kullanılmış BRITA Smart Light'ı imha etmek için lütfen saat yönünün tersine çevirerek kapaktan çıkarın A1. Ömrü bitmiş BRITA Memo'yu çıkarmak için BRITA Memo'nun yanındaki çentiđe bir tornavida yerleřtirin ve iterek çıkarın. BRITA Memo'nun imha dışındaki nedenlerden dolayı çıkarılmaması gerektiğini lütfen unutmayın.



## Sorumluluđun Sınırlandırılması

BRITA, Kullanım talimatlarına uyulmasını önemle hatırlatır, aksi takdirde, BRITA'nın tüketici adına herhangi bir sorumluluk kabul etmeyeceđini tüketicilerine bildirir.

Sürahiyi yerel yönetmeliklere göre imha edin.

## I. Thank you for choosing BRITA quality for cleaner, fresher tasting water.

### The innovative BRITA MicroFlow Technology within MAXTRA+ ensures a much more powerful water filtration:

- The small Micro Carbon Pearls are made from carbon from natural coconut shells. Thanks to the BRITA MicroFlow Technology taste and odour impairing substances, such as chlorine, are effectively locked away in millions of pores within the Micro Carbon Pearls of the filter.
- Ion-Exchange Pearls ensure powerful limescale reduction for reliable protection of kettle or coffee machine.
- Effective reduction of metals such as lead and copper that may be present in your water from older plumbing. For cleaner, fresher tasting water in your hot and cold drinks and for cooking.

The contaminants or other substances removed or reduced by this water treatment system are not necessarily present in your water.

### MAXTRA+ FlowControl: perfect filtration

MAXTRA+ FlowControl ensures the perfect filtration time for best results through the combination of the MAXTRA+ water filter and the funnel of the BRITA water filter jug.

BRITA PerfectFit: Designed to fit with BRITA MAXTRA+ water filters for optimal filtration.

The perfect fit between filter and funnel guarantees that all water is reliably filtered when using a MAXTRA+ water filter.

### Lifetime of the MAXTRA+ water filter

MAXTRA+ water filter life depends on local water quality, such as water hardness.

The MAXTRA+ water filter filters up to 100 litres in an area with hard water.

To ensure optimum performance you should change your MAXTRA+ water filter every four weeks. To remind you of the next water filter change, your BRITA water filter jug is equipped with a filter exchange indicator.

## Over 50 years of experience is a guarantee of quality

For over 50 years, BRITA has stood for constant innovation and the highest quality of water filter solutions. To reach high quality requirements at BRITA there are stringent internal and external quality controls. The independent and renowned TÜV SÜD controls the consistent quality of household water filter jugs and water filter on a regular basis. TÜV SÜD certifies the food grade quality of BRITA water filter jugs and the MAXTRA+ water filter according to German and European legislation.

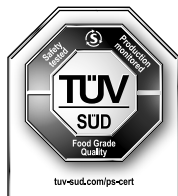

## 100% satisfaction: the BRITA guarantee

BRITA is convinced that this product will satisfy your demands for quality and performance. If you are not completely satisfied with your BRITA product, BRITA guarantees to give you your money back within 30 days from date of purchase. Please send the water filter together with the receipt, reason for return, your full name, telephone number and your bank info to your local BRITA customer service which is listed on the back page.



## BRITA recycling: for our environment

Exhausted MAXTRA+ water filters are recyclable. BRITA has an extensive retail recycling programme. To help limit the environmental impact, BRITA carefully re-uses or recycles all basic materials.

More information can be found at [www.BRITA.com](http://www.BRITA.com) or by contacting BRITA customer care. Address details can be found on the back page.



## II. Quality from the very start

To ensure that you get the best results from your BRITA water filter jug, please follow the instructions carefully.

### 1 Cleaning instructions for your new BRITA water filter jug before first use and after every water filter exchange

#### Funnel and jug

Dishwasher safe (max. 50 °C).

For best cleaning results, turn the funnel upside down and let tap water flow through the valve for a few seconds.

If your BRITA water filter jug has been in contact with food that is likely to cause discolouration (e.g. tomato ketchup, mustard) clean your BRITA water filter jug. To avoid possible discolouration of your BRITA water filter jug, do not include it in a dishwasher containing dirty crockery from such foods.

#### Lid with BRITA Smart Light. **A1**

Before cleaning the lid in the dishwasher please remove the BRITA Smart Light from the lid by turning it anti-clockwise. **A1**

The removed BRITA Smart Light must not be washed in the dishwasher. After removal clean the BRITA Smart Light by hand using a soft and damp cloth. After cleaning the lid simply insert the BRITA Smart Light back into the lid by turning it clockwise as far as it will turn. **A2**

#### Lid with non removable BRITA Memo **K**

The lid must not be washed in the dishwasher. Clean the lid by hand.

Tip

Please use mild detergents but no abrasive cleaners. For descaling the lid and the BRITA Smart Light use common household citric acid based descaling fluids.

### 2 Preparation of the MAXTRA+ water filter **B**

For quality you can trust: BRITA hot steam treatment for ultimate hygiene in every MAXTRA+ water filter. Remove the protective wrapper from the MAXTRA+ water filter (Note: The MAXTRA+ water filter may be damp from steam treatment process). Fill the clean jug with cold water. Immerse the MAXTRA+ water filter in cold water and shake it gently to remove any air bubbles. Remove the MAXTRA+ water filter and discard the used water.

### 3 Insert the MAXTRA+ water filter **C**

For optimal filtration results it is key that the MAXTRA+ water filter is properly inserted. The new BRITA PerfectFit system gives you reassurance of a proper filtration by allowing water to only flow when the BRITA MAXTRA+ water filter is fully inserted and creating the right seal. Insert the funnel (4) into the jug (5). Place the MAXTRA+ water filter into the hollow of the funnel and push downwards until it is positioned firmly. If there is no water flow through the funnel after filling the jug with water, the water filter is not fully inserted. Please press the water filter a bit further down and try again. BRITA water filter jugs are especially designed to fit with MAXTRA+ water filters. BRITA can therefore only guarantee optimal filtration when using a BRITA MAXTRA+ water filter.

## 4 Filling of the BRITA water filter jug

The filling method depends on the features in the lid of your BRITA water filter model. The water in the funnel is automatically filtered and flows into the jug.

### Variants of the lid

#### BRITA water filter jug with flip top lid **D**

Carefully press the lid onto the jug until it is in place. Open the flip top lid and place the opening under the tap. Fill your BRITA water filter jug directly under the tap with cold water.

#### BRITA water filter jug without pour through opening **E**

Remove the lid and fill the funnel with cold tap water. Press the lid onto the jug until it is in place.

## 5 Activate the MAXTRA+ water filter **F**

The MAXTRA+ water filter must be activated with the first two fillings. Discard the first two fillings or use the water for your plants. With the third filling the MAXTRA+ water filter jug is ready for use – you will enjoy cleaner, fresher tasting BRITA filtered water. In case that carbon particles are released please rinse the funnel and insert the water filter again. For detailed information about particles please see paragraph “Natural traces” under “Important notes”.

## 6 Water filter exchange indicator adjustment

Your BRITA water filter exchange indicator will prompt you when you need to change the MAXTRA+ water filter. The indicator is in the lid of your BRITA water filter jug. BRITA recommends the exchange of your MAXTRA+ water filter at least every four weeks to ensure optimum filtration performance.

### Variants of the lid

#### BRITA water filter jug with BRITA Smart Light **G**

The BRITA Smart Light ensures that you can enjoy cleaner, fresher tasting BRITA filtered water all the time. It monitors the filtration performance and indicates intuitively when to change the cartridge for optimum filtration performance. Using an intelligent sensor it not only measures the time since the last water filter change but also takes the volume used into account. For activation before first use and after every change of the MAXTRA+ water filter, press the BRITA Smart Light LED reset button for approximately 5-10 sec **H** until the LED light is fading green in and out three times **I**. Your water filter jug is now ready to use.

During every use of the water filter jug the BRITA Smart Light will prompt you whether it is time to change the cartridge through different coloured flashing lights.

Green light: MAXTRA+ water filter filters with optimum performance.

Yellow light: it is nearly time to replace your water filter soon, please stock up.

Red light: please exchange your water filter. This will be the case after either 4 weeks or 100L of filtered water usage assuming a typical pouring flow.

You can monitor the status of your filtration performance any time. Simply press on the BRITA Smart Light with your finger to see the actual filter status. **H I**

#### BRITA water filter jug with Memo **J K**

The BRITA Memo reminds you to change your MAXTRA+ water filter every four weeks. After activating the MAXTRA+ water filter, please remove protective foil from Memo display and press the “START” button until all four bars appear in the display and flash twice. A small flashing dot at the bottom right corner of the display shows the BRITA Memo is working. Each bar refers to a lifetime of approx. one week. The recommended MAXTRA+ water filter life of four weeks equals four bars or 100%. After each week one bar will disappear to show the remaining MAXTRA+ water filter life. Change the MAXTRA+ water filter when all the bars have disappeared and the arrow starts to flash.

## 7 Exchange of the MAXTRA+ water filter

Pull the MAXTRA+ water filter out. Follow the instructions for "Quality from the very start" from step 1 to 6

### III. Important notes

Do not expose your BRITA water filter jug to direct sunlight. Keep your BRITA water filter jug away from heating elements, e.g. oven, coffee machine. Store your BRITA water filter jug in a shady, cool place.

BRITA filtered water is dedicated for human consumption only. It is a perishable food and as such please consume it within one day.

Ensure that you have a new MAXTRA+ water filter ready for exchange. BRITA recommends to store your MAXTRA+ water filter in their original wrapping in a cool and dry place.

Over the lifetime of the BRITA water filter jug you may notice limescale build-up on the lid. This is due to the fact that it always comes into contact with unfiltered water, which contains carbonate hardness (limescale). BRITA recommends that you clean and descale your lid and the BRITA Smart Light on a regular basis with common household citric acid based descaling fluid. In case you drop the BRITA Smart Light please check for any damages and replace, if damages are visible. Disposal should follow all applicable provisions and regulations. Please keep the BRITA Smart Light out of the reach of children (risk of swallowing). Should your BRITA water filter jug not be in use for a prolonged period (e.g. holiday), BRITA recommends that you take out the MAXTRA+ water filter, discard any water left inside the BRITA water filter jug and loosely insert the MAXTRA+ water filter again. Before using the BRITA water filter jug again take out the MAXTRA+ water filter, clean the water filter and repeat steps 3 to 5 of the „Quality from the very start“. Please pay special attention to your BRITA water filter exchange indicator. If your BRITA water filter jug has been in contact with food that is likely to cause discolouration (e.g. tomato ketchup, mustard) clean your BRITA water filter jug. To avoid possible discolouration of your BRITA water filter jug, do not include it in a dishwasher containing dirty crockery from such foods.

### Optimum performance

Please filter cold tap water only.

### In the event: filter first, and then boil

BRITA water filter jugs are designed for use only with municipally treated tap water (note: this water is constantly controlled and according to legal regulations safe to drink) or with water from private supplies which has been tested as safe to drink. If an instruction is received from the authorities that mains water must be boiled, then BRITA filtered water must also be boiled. When the instruction to boil water is no longer in force, the entire BRITA water filter jug must be thoroughly cleaned and a new MAXTRA+ water filter inserted. For certain groups of people (e.g. those with impaired immunity and for babies), it is generally recommended that tap water should be boiled; this also applies to BRITA filtered water. Irrespective of the water used, you should use utensils with stainless steel or kettles with concealed elements. In particular, people who are sensitive to nickel should use appliances made of stainless steel or kettles with concealed elements.

### Ultimate hygiene

For hygiene reasons, the MAXTRA+ water filter contents are subject to special treatment with silver. A very small amount of silver may be transferred to the water. This transference would be within the World Health Organisation (WHO) guidelines.

### Sensitive to potassium?

During the filtering process, there may be a slight increase in potassium content. However, one litre of BRITA filtered water contains less potassium than e.g. an apple. If you have kidney disease and/ or follow a potassium restricted diet, we recommend that you consult your doctor before using a BRITA water filter jug.



## Natural traces

Like each natural product, the consistency of the BRITA Micro Carbon Pearls is subject to natural variances. This can lead to a slight abrasion of small carbon particles into your filtered water, noticeable as black bits. These particles have no negative health effects. If ingested, they will not harm the human body. In case you observe carbon particles, BRITA recommends to flush the water filter several times or until the black bits disappear.

## Correctly dispose of BRITA Smart Light and BRITA Memo

The BRITA Smart Light and BRITA Memo contain a battery and have a life of approx. five years. At the end of their lives please remember that these devices must be disposed according to all applicable provision and regulations. To dispose of the exhausted BRITA Smart Light please remove it from the lid by turning it anti-clockwise A1 . To remove the exhausted BRITA Memo place a screwdriver in the notch next to the BRITA Memo and push it out. Please note that the BRITA Memo should not be removed for any other reason than to dispose of it.



## Exclusion of liability

Please understand that BRITA cannot accept any liability on their part if you do not follow the given usage instructions.

Dispose of the jug in accordance with local regulations.

- AT** BRITA GmbH  
Heinrich-Hertz-Str. 4  
D-65232 Taunusstein  
Verbraucherservice:  
Tel.: 0800 754 754
- BE** BRITA GmbH Belgium  
Boomsesteenweg 690  
2610 Wilrijk  
Tel.: 0031 40 281808  
Tel.: 00800 14789632  
www.brita.be
- CH** BRITA Wasser-Filter-Systeme AG  
Gasmatt 6  
CH-6025 Neudorf/LU  
Verbraucherservice/Téléphone  
client/Servizio di assistenza  
ai consumatori:  
041 932 42 00
- CY** Apostolos Papadopoulos Ltd.  
191 Tseri Street  
2045 Strovolos  
P.O. Box 22209  
1518 Nicosia – Cyprus  
00357 22456845  
00357 22456850
- DE** BRITA GmbH  
Heinrich-Hertz-Str. 4  
D-65232 Taunusstein  
Verbraucherservice:  
Tel.: 0800 500 19 19
- FR** BRITA France S.A.R.L.  
52, Boulevard de l'Yerres  
91030 EVRY Cedex, France  
N° Azur 0810 73 15 45
- GR** Δ.ΤΣΑΚΩΝΑΣ – Κ.ΜΟΝΟΣ Α.Ε. ,  
Ζήνωνος 10 , ΒΙ.Π.Ε. Κορωπίου,  
Τ.Κ. 19441 Αθήνα  
0030 - 210 - 662 7000  
0030 - 210 - 662 4854
- IT** BRITA ITALIA S.r.l  
Via Zanica, 19K  
I-24050 Grassobbio (BG)  
Tel: +39 035 203 447  
Numero Verde: 800 913 716  
Fax: +39 035 199 62 232
- MA** Devomar SARL  
14 Rue Recroy  
1er Etage, Appt. A, Belvedere,  
Casablanca  
Maro + 212 641 999 693
- NL** BRITA GmbH Netherlands  
Kanaaldijk Noord 109G  
5642 JA Eindhoven  
Tel.: 0031 40 2818082  
Tel.: 00800 14789632  
www.brita.nl
- TN** Grintech s.a.r.l.  
Route Z4 - Z.I. Saint Gobai  
1009 Jebel Jeloud  
Tunisie  
00216 71 48 31 66  
00216 71 48 31 88  
00216 71 39 79 22