



# HS70

WIRELESS

WIRELESS GAMING HEADSET WITH 7.1 SURROUND SOUND



# HS70

WIRELESS

WIRELESS GAMING HEADSET WITH 7.1 SURROUND SOUND



WEB: [corsair.com](http://corsair.com)

PHONE: (888) 222-4346

SUPPORT: [support.corsair.com](http://support.corsair.com)

BLOG: [corsair.com/blog](http://corsair.com/blog)

FORUM: [forum.corsair.com](http://forum.corsair.com)

YOUTUBE: [youtube.com/corsairhowto](http://youtube.com/corsairhowto)

© 2018 CORSAIR COMPONENTS, INC. All rights reserved.  
CORSAIR and the sails logo are registered trademarks in the United States  
and/or other countries. All other trademarks are the property of their  
respective owners. Product may vary slightly from those pictured.  
49-001744 AA





ENGLISH.....	1
FRANÇAIS.....	11
DEUTSCH.....	21
ITALIANO.....	31
ESPAÑOL.....	41
РУССКИЙ.....	51
PORTUGUÊS.....	61

## PACKAGE CONTENTS

- A CORSAIR HS70 WIRELESS headset
- B Detachable microphone boom



- C Wireless USB transmitter
- D Charging cable (USB, 1.8m)
- E Quick start guide

C

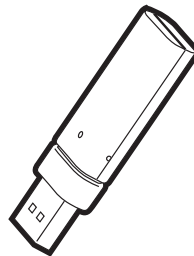

D

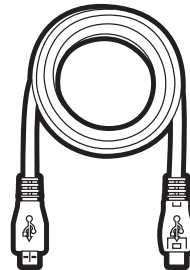

E



## CONTROLS AND FEATURES

- A Detachable microphone boom
- B Mute button
- C Volume control
- D Headband adjustment



## PRODUCT DETAIL (CONTROLS AND WIRELESS USB TRANSMITTER)

- A Wireless sync LED indicator
- B Pairing button (wireless USB transmitter paired by default)
- C Charging port
- D Status LED
- E Mute button
- F Volume control
- G Power button

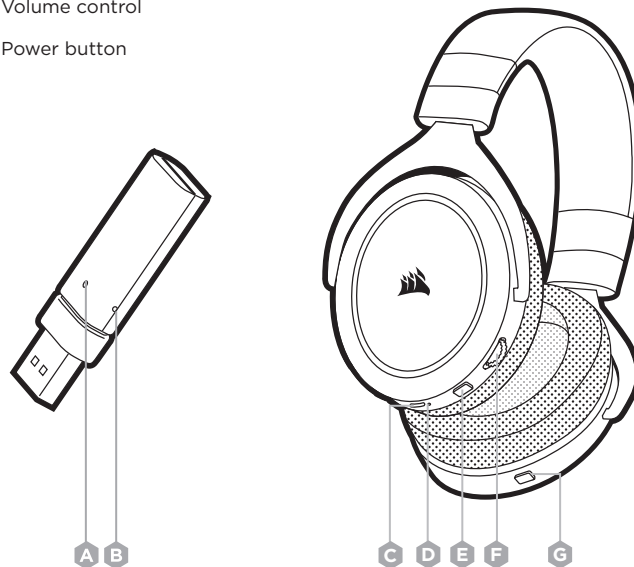

## GETTING STARTED

---

Connect the wireless USB transmitter to any working USB port on your PC.

The CORSAIR HS70 WIRELESS headset is designed to operate at a range of up to 40 feet (12m) from the wireless USB transmitter, but other wireless devices, electronics, and obstructions such as walls may reduce wireless range.

### **IMPORTANT:**

The first time you use the CORSAIR HS70 WIRELESS headset transmitter on a PC, the operating system will automatically install the device driver. After the device driver loads, we recommend you reboot your PC before use.

## CHARGING 1

---

### **IMPORTANT:**

The CORSAIR HS70 WIRELESS headset must be fully charged before its first use.

- Connect the USB charging cable to any working USB port on your PC.
- Connect the USB charging cable to the CORSAIR HS70 WIRELESS headset.

The CORSAIR HS70 WIRELESS headset battery has no “memory effect”, so there is no need to completely discharge it before recharging. The lithium-ion battery in the CORSAIR HS70 WIRELESS headset will last for hundreds of charge/discharge cycles.

Remember that the USB charging cable requires a high power (USB 2.0 or better) port. Some USB ports found on older devices do not support USB 2.0.

### **CHARGING WHILE POWER IS OFF:**

When the headset is OFF, and CHARGING with a connected USB cable, the Status LED reports the charge and battery status:

### **STATUS LED DISPLAYS:**

**AMBER (SOLID):** Charging

**GREEN (SOLID):** Fully charged

## CHARGING 2

### CHARGING WHILE POWER IS ON — “PLAY AND CHARGE MODE”:

When the headset is ON, and CHARGING with a connected USB cable, the Status LED reports the charge and battery status.

#### STATUS LED:

**AMBER:** Nominal battery (0%-89%)

**GREEN:** Fully charged (90%-100%)

## CORSAIR UTILITY ENGINE

Go to [corsair.com/support/downloads](https://corsair.com/support/downloads) to download the CORSAIR Utility Engine ('CUE') Software.

Using the CUE software will enable the full feature set of the HS70 WIRELESS headset.

**NOTE:** If the headset is used without software, some features will be disabled.

- Install the software on a PC running Windows 10, Windows 8, or Windows 7.
- After installation is complete, reboot your PC, and launch CUE.

#### YOU CAN USE IT TO:

- Select and customize audio equalizer (EQ) settings.
- Adjust microphone input volume, and microphone sidetone.
- Set 7.1 virtual surround sound on or off.

The software's built-in documentation explains how to use the HS70 WIRELESS headset features in greater detail.

## GENERAL TIPS

### FOR OPTIMAL WIRELESS PERFORMANCE:

- Place the wireless USB transmitter in an open, unobstructed area.
- The wireless USB transmitter requires a powered USB port (100mA).

### FOR OPTIMAL BATTERY LIFE:

- Make sure the battery is fully charged before initial use.
- Do not leave the battery fully discharged for long periods. Battery life is maximized by keeping the battery in a partially charged state.
- Remove the USB charging cable promptly after the headset has been fully charged.
- Keep the headset at room temperature (20-30°C or 68-86°F).

### FOR THE BEST AUDIO PERFORMANCE:

- Download the CORSAIR Utility Engine software from [corsair.com/support/downloads](https://corsair.com/support/downloads).
- Don't be afraid to use the software equalizer to adjust the audio quality to your liking. We've provided EQ presets for popular gaming and media types.

*Prolonged listening at high volumes may adversely affect your hearing. Take breaks between sessions and always begin with the volume at the lowest possible level before increasing.*

## VOLUME

Place the headset on your head and adjust the headband for a comfortable fit. The extra-large ear pads enable the HS70 WIRELESS headset to fit comfortably so you can play for hours without fatigue.

As with any audio product, reduce the volume before trying it with an audio source the first time.

### YOU CAN ADJUST THE VOLUME WITH:

- The volume controller on the headset at the bottom corner of your left earcup.
- The standard Windows audio controller can also be used to adjust volume.
- On PS4, use the PS4 audio settings to adjust the master volume output first (Settings -> Devices -> Audio Devices -> Volume Control Headphones).  
The volume control on the headset provides additional adjustment if necessary.

Once an audio source is playing, set the volume to a comfortable level.

To use the microphone, adjust it so that it's between 1-2 inches (2.5cm to 5cm) away from your mouth.

**CONTENU DU PAQUET**

- A** Casque sans fil CORSAIR HS70
- B** Tige de microphone amovible



- C** Émetteur USB sans fil
- D** Câble de chargement (USB, 1,8 m)
- E** Guide de démarrage rapide

C

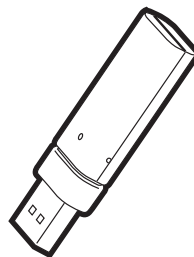

D

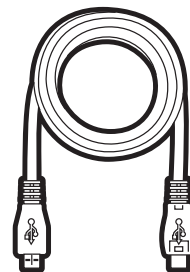

E





## COMMANDES ET FONCTIONS

- A Tige de microphone amovible
- B Bouton de coupure du son
- C Commande de volume
- D Réglage de l'arceau



## DETAILS DU PRODUIT (COMMANDES ET ÉMETTEUR USB SANS FIL)

- A Voyant DEL de synchro sans fil
- B Bouton d'appairage (émetteur USB sans fil appairé par défaut)
- C Port de chargement
- D DEL d'état
- E Bouton de coupure du son
- F Commande de volume
- G Bouton de marche

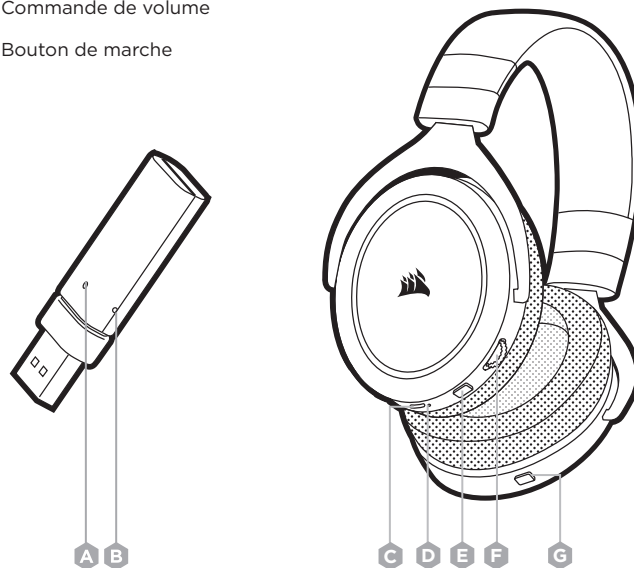

## MISE EN ROUTE

Connectez l'émetteur USB sans fil à un port USB disponible de votre PC.

Le casque sans fil CORSAIR HS70 est conçu pour fonctionner à une distance d'environ 12m (40 pieds) de l'émetteur sans fil, mais d'autres appareils sans fil, l'électronique et les obstacles, tels que les murs, risquent de réduire cette portée.

### **IMPORTANT:**

À la première utilisation de l'émetteur du casque sans fil HS70 CORSAIR sur un ordinateur, le système d'exploitation installera automatiquement le pilote de l'appareil. Une fois le pilote chargé, nous recommandons de redémarrer l'ordinateur.

## CHARGE 1

### **IMPORTANT:**

Le casque sans fil HS70 CORSAIR doit être complètement chargé avant de l'utiliser pour la première fois.

- Branchez le câble de charge USB sur un port USB de votre ordinateur.
- Branchez le câble de charge USB sur le casque sans fil HS70 CORSAIR.

La pile du casque sans fil HS70 CORSAIR ne dispose pas d'un « effet de mémoire », il n'est donc pas nécessaire qu'elle se décharge complètement avant d'être rechargée. La pile Lithium-ion du casque sans fil CORSAIR HS70 peut supporter des centaines de cycles de charge/décharge.

Rappelez-vous que le câble de recharge USB nécessite un port de haute puissance (USB 2.0 ou supérieur) Certains ports USB dont disposent des périphériques plus anciens ne prennent pas en charge la technologie USB 2.0.

### **CHARGE HORS TENSION:**

Lorsque le casque est à la fois HORS TENSION et EN CHARGE via un câble USB raccordé, le témoin LED informe de la charge et de l'état de la batterie:

### **AFFICHAGE DU TÉMOIN LED D'ÉTAT:**

**AMBRE (CONTINU):** En charge

**VERT (CONTINU):** Charge complète

## CHARGE 2

### CHARGE SOUS TENSION — MODE “CHARGE ET JEU”:

Lorsque le casque est à la fois SOUS TENSION et EN CHARGE via un câble USB connecté, la LED de statut indique le statut de charge et l'état de la batterie.

### DEL D'ÉTAT:

**AMBRE:** Batterie à niveau nominal (0%-89%)

**VERT:** Charge complète (90%-100%)

## CORSAIR UTILITY ENGINE

Rendez-vous sur [corsair.com/support/downloads](https://corsair.com/support/downloads) pour télécharger le logiciel CORSAIR Utility Engine ('CUE').

Le logiciel CUE permettra d'activer toute la fonctionnalité du casque sans fil HS70.

**REMARQUE:** Si le casque HS70 est utilisé sans le logiciel, certaines fonctions seront désactivées.

- Installez le logiciel sur un ordinateur tournant sur Windows 10, Windows 8, ou Windows 7.
- Une fois l'installation terminée, redémarrez votre ordinateur et lancez CUE.

### VOUS POUVEZ L'UTILISER POUR:

- Sélectionner et personnaliser les paramètres de l'égaliseur audio (EQ).
- Ajustez le volume d'entrée et l'effet local du microphone.
- Activer ou désactiver le son Surround 7.1 virtuel.

La documentation intégrée au logiciel explique plus en détail la façon d'utiliser les fonctions du casque sans fil HS70.

## CONSEILS D'ORDRE GÉNÉRAL

### POUR DES PERFORMANCES OPTIMALES DU SANS FIL:

- Placez l'émetteur USB sans fil dans une zone dégagée sans obstacle.
- L'émetteur USB sans fil nécessite un port USB puissant (100 mA).

### POUR DES PERFORMANCES OPTIMALES DE LA PILE:

- Veillez à ce que la pile soit bien chargée avant la première utilisation.
- Ne laissez pas la pile sans charge pendant de longues périodes. La durée de vie de la pile est optimisée lorsqu'elle se trouve dans un état de charge partielle.
- Enlevez rapidement le câble de charge USB une fois le casque complètement rechargé.
- Rangez le casque à température ambiante (20-30°C ou 68-86°F).

### POUR DES PERFORMANCES AUDIO OPTIMALES:

- Téléchargez le logiciel CORSAIR Utility Engine à l'adresse [corsair.com/support/downloads](https://corsair.com/support/downloads).
- N'hésitez pas à utiliser l'égaliseur du logiciel pour ajuster la qualité audio selon vos préférences. Nous avons prédéfini des valeurs EQ pour les jeux et les types de médias les plus populaires.

*Une écoute prolongée à des volumes élevés pourrait avoir une incidence négative sur votre ouïe. Faites des pauses et baissez toujours le volume pour commencer, quitte à l'augmenter par la suite.*

## VOLUME

Placez le casque sur votre tête et réglez l'arceau de sorte que vous soyez à l'aise. Les oreillettes extra-larges assurent au casque HS70 SANS FIL un confort d'utilisation élevé permettant de jouer pendant des heures sans ressentir de fatigue.

Comme il est de règle avec tous les produits audio, baissez le volume avant de l'essayer sur une source audio pour la première fois.

### VOUS POUVEZ RÉGLER LE VOLUME AVEC:

- La commande de volume située sur le casque, au bas de l'oreillette gauche.
- Le contrôleur audio de Windows.
- Sur PS4, utilisez en premier lieu les paramètres audio de votre console pour régler le débit du volume principal (Paramètres > Appareils > Appareils audio > Contrôle du volume des écouteurs).

Lorsque la source audio est en marche, réglez le volume à un niveau d'écoute confortable.

Pour vous servir du microphone, positionnez-le à une distance de 2,5cm à 5cm (1 ou 2 pouces) de votre bouche.

## LIEFERUMFANG

- A CORSAIR HS70 WIRELESS-Headset
- B Abnehmbarer Mikrofonbügel



- C Kabelloser USB-Sender
- D Ladekabel (USB, 1,8 m)
- E Kurzanleitung

C

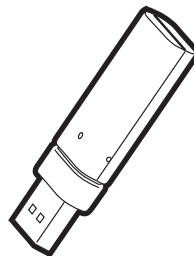

D

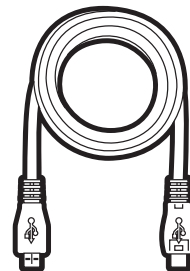

E



## STEUERELEMENTE UND FUNKTIONSMERKMALE

- A Abnehmbarer Mikrofonbügel
- B Stummschalttaste
- C Lautstärkereglер
- D Kopfbandanpassung



## DETAILANSICHT (STEUERELEMENTE UND KABELLOSER USB-SENDER)

- A LED-Anzeige für kabellose Synchronisation
- B Kopplungstaste (Kabelloser USB-Sender ist standardmäßig gekoppelt)
- C Ladeanschluss
- D Status-LED
- E Stummschalttaste
- F Lautstärkereglер
- G Einschalttaste

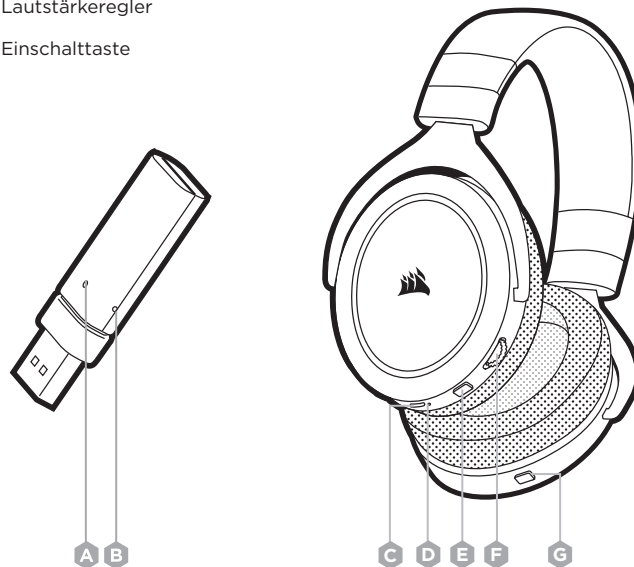

## ERSTE SCHRITTE

Verbinden Sie den kabellosen USB-Sender mit einem funktionsfähigen USB-Anschluss an Ihrem PC.

Das kabellose CORSAIR HS70-Headset kann in einem Abstand von bis zu 12m vom kabellosen Sender betrieben werden. Andere kabellose oder elektronische Geräte und Hindernisse wie Wände können die kabellose Reichweite jedoch reduzieren.

### WICHTIG:

Wenn Sie den Kabelloser USB-Sender CORSAIR HS70 WIRELESS-Headsets an Ihren PC anschließen, installiert das Betriebssystem automatisch den Gerätetreiber. Nach dem Laden sollten Sie vor Verwendung des Headsets Ihren Computer neu starten.

## LADEN 1

### WICHTIG:

Vor der ersten Verwendung müssen Sie das kabellose CORSAIR HS70 WIRELESS-Headset vollständig aufladen.

- Schließen Sie das USB-Kabel an einen funktionsfähigen USB-Port Ihres Computers an.
- Schließen Sie das USB-Ladekabel an das kabellose CORSAIR HS70 WIRELESS-Headset an.

Der Akku des kabellosen CORSAIR HS70 WIRELESS-Headsets besitzt keinen Memory-Effekt. Sie brauchen also den Akku vor dem Neuladen nicht völlig leeren. Der Lithium-Ionen-Akku hat eine Lebensdauer von Hunderten von Ladezyklen.

Das USB-Ladekabel erfordert einen leistungsstarken Anschluss – USB 2.0 oder höher. Einige USB-Anschlüsse älterer Geräte unterstützen USB 2.0.

### LADEN BEI NICHT EINGESCHALTETEM GERÄT:

Wenn das Headset ausgeschaltet ist (OFF) und über ein USB-Kabel GELADEN wird, zeigt die Status-LED den Lade- und Batteriestatus an:

### STATUS-LED LEUCHTET:

**GELB (KONSTANT):** Akku wird geladen

**GRÜN (KONSTANT):** Vollständig geladen

## LADEN 2

### LADEN BEI EINGESCHALTETEM GERÄT – „SPIELEN UND LADEN“ – MODUS:

Wenn das Headset eingeschaltet ist (ON) und über ein USB-Kabel geladen wird (CHARGING), zeigt die Status-LED den Lade- und Akkustatus an.

#### STATUS-LED:

**GELB:** Betriebsakkustand (0%-89%)

**GRÜN:** Vollständig geladen (90%-100%)

## CORSAIR UTILITY ENGINE

Laden Sie die CORSAIR Utility Engine (CUE) Software von [corsair.com/support/downloads](https://corsair.com/support/downloads) herunter.

Mit der CUE-Software können Sie das komplette Funktionsangebot des kabellosen HS70 WIRELESS-Headsets ausnutzen.

**HINWEIS:** Bei Verwendung des HS70 WIRELESS-Headsets ohne diese Software sind einige der Funktionen deaktiviert.

- Installieren Sie die Software auf einem PC unter Windows 10, Windows 8, Windows 7.
- Starten Sie nach Abschluss der Installation den Computer neu und starten Sie CUE.

#### CUE ERMÖGLICHT IHNEN FOLGENDES:

- Auswahl und Anpassung der EQ-Einstellungen.
- Anpassung des Aufnahmepegels und der Rückkopplung des Mikrofons.
- Ein-/Ausschalten der Dolby-Funktion.

In der über die Software aufrufbaren Dokumentation finden Sie detailliertere Informationen zur Nutzung der Funktionen des kabellosen HS70 WIRELESS-Headsets.



## ALLGEMEINE TIPPS

### SO ERHALTEN SIE DIE BESTE KABELLOSE LEISTUNG:

- Platzieren Sie den Kabellosen USB-Sender in einem offenen, unbehinderten Bereich.
- Der Kabellosen USB-Sender muss an einen mit Strom versorgten USB-Anschluss (100mA) angeschlossen werden.

### SO OPTIMIEREN SIE DIE LEBENSDAUER DES AKKUS:

- Achten Sie darauf, dass der Akku vor dem ersten Gebrauch vollständig geladen ist.
- Achten Sie darauf, dass der Akku nicht über einen längeren Zeitraum vollständig leer ist. Indem Sie den Akku immer zumindest teilweise geladen halten, können Sie seine Lebensdauer maximieren.
- Ziehen Sie das USB-Ladekabel sofort ab, wenn der Akku vollständig geladen ist.
- Bewahren Sie das Headset bei einer Raumtemperatur von 20-30 °C auf.

### SO ERHALTEN SIE DIE BESTE AUDIOLEISTUNG:

- Laden Sie die CORSAIR Utility Engine Software von [corsair.com/support/downloads](https://corsair.com/support/downloads) herunter.
- Experimentieren Sie mit dem Software-Equalizer, um die Audioqualität ganz Ihrem Geschmack anzupassen. Die EQ-Vorsteinstellungen sind gängigen Gaming- und Medienarten angepasst.

*Längere Exposition zu übermäßigen Lautstärkepegeln kann Ihr Hörvermögen beeinträchtigen. Legen Sie zwischen Sitzungen Pausen ein und beginnen Sie immer mit der Lautstärke auf dem niedrigsten Pegel, bevor Sie die Lautstärke erhöhen.*

## VOLUME

Setzen Sie das Headset auf und passen Sie das Kopfband für einen bequemen Sitz an. Die extragroßen Ohrpolster garantieren eine bequemen Sitz des HS70 WIRELESS-Headsets, damit Sie lange spielen können, ohne zu ermüden.

Wie bei allen Audioprodukten sollten Sie die Lautstärke reduzieren, bevor Sie das Gerät zum ersten Mal mit einer Audioquelle verwenden.

### LAUTSTÄRKEREGELUNG:

- Der Lautstärkereger in der unteren Ecke der linken Ohrmuschel des Headsets.
- Regulieren Sie die Lautstärke mit der herkömmlichen Windows-Audiosteuerung.
- An der PS4 stellen Sie zuerst mit den PS4-Audio-Einstellungen den Master-Lautstärkeausgang ein (Einstellung -> Geräte -> Audiogeräte -> Lautstärkeregelung Kopfhörer).

Sie die Lautstärke auf einen angenehmen Pegel, sobald die Audiowiedergabe erfolgt.

Bringen Sie das Mikrofon zur Verwendung in eine Positionen, die etwa 2,5 bis 5cm von Ihrem Mund entfernt ist.

**CONTENUTO DELLA CONFEZIONE**

- A Cuffia con microfono WIRELESS CORSAIR HS70
- B Asta del microfono removibile

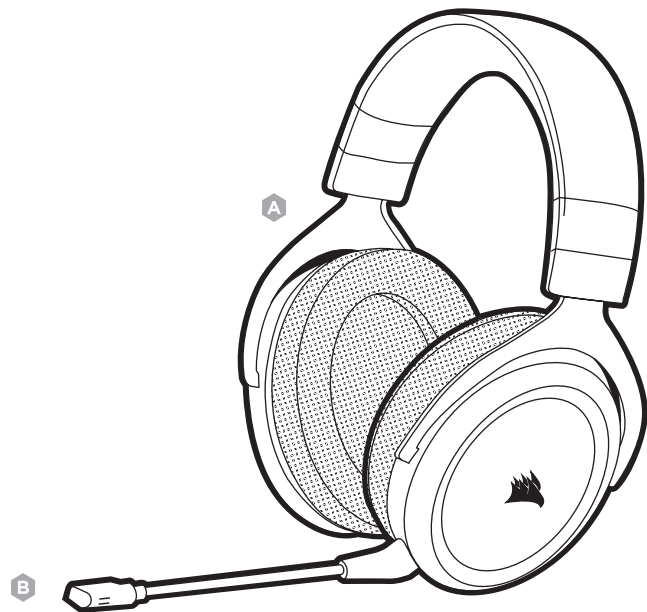

- C Trasmettitore wireless USB
- D Cavo ricarica (USB - 1,8m)
- E Guida rapida di utilizzo

C

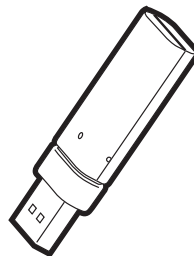

D

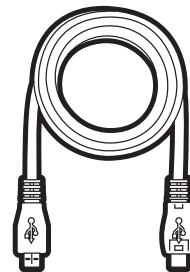

E



## COMANDI E FUNZIONALITÀ

- A Asta del microfono removibile
- B Tasto mute
- C Controllo volume
- D Regolazione fascia archetto



## DETTAGLI PRODOTTO (CONTROLLI E TRASMETTITORE WIRELESS USB)

- A Indicatore LED di sincronizzazione wireless
- B Tasto di associazione dispositivo (trasmettitore wireless USB associato di default)
- C Porta di ricarica
- D LED di stato
- E Tasto Mute
- F Controllo volume
- G Tasto accensione

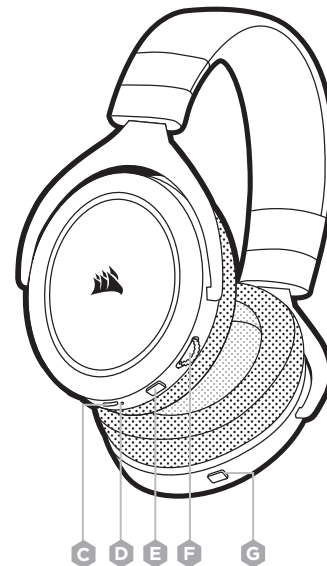
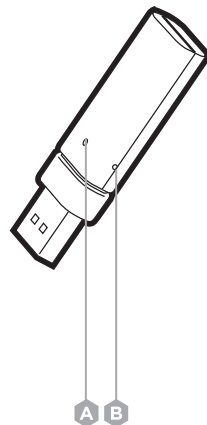

## INTRODUZIONE

Collegare il trasmettitore USB wireless a qualsiasi porta USB funzionante del PC.

La cuffia con microfono WIRELESS CORSAIR HS70 è progettata per funzionare ad una distanza massima di 12 metri dal trasmettitore wireless, ma la presenza di altri dispositivi wireless, apparecchiature elettriche e ostruzioni, ad esempio pareti, potrebbero ridurre la portata wireless.

### **IMPORTANTE:**

La prima volta che si utilizzano trasmettitore delle Cuffie WIRELESS CORSAIR HS70, il sistema operativo installerà automaticamente il driver del dispositivo. Una volta caricato il driver, si consiglia di riavviare il pc prima dell'uso.

## RICARICA 1

### **IMPORTANTE:**

Le Cuffie WIRELESS CORSAIR HS70 dovranno essere completamente cariche per poterle utilizzare la prima volta.

- Collegare il cavo USB di ricarica al qualsiasi porta USB funzionante del proprio computer.
- Collegare il cavo di ricarica USB alle Cuffie WIRELESS CORSAIR HS70.

La batteria delle Cuffie WIRELESS CORSAIR HS70 non ha un "effetto memoria" e non è quindi necessario scaricarla completamente prima di poterla ricaricare. La batteria agli ioni di litio presente nelle Cuffie WIRELESS CORSAIR HS70 ha un ciclo di vita di centinaia di cicli di carica/scarica.

Ricordare che il cavo di ricarica USB richiede una porta ad alta potenza (USB 2.0 o superiore). Alcune porte USB presenti su vecchi dispositivi e monitor non supportano la tecnologia USB 2.0.

### **RICARICA QUANDO SPENTE:**

Quando la cuffia è SPENTA e IN CARICA tramite un cavo USB, l'indicatore LED di stato mostra lo stato della carica e della batteria:

### **DISPLAY LED DI STATO:**

**GIALLO (FISSA):** In carica

**VERDE (FISSA):** Batteria completamente carica

## RICARICA 2

### RICARICA QUANDO ACCESE — MODALITÀ “PLAY AND CHARGE”:

Quando le cuffie sono accese (ON) e sono in CARICA tramite cavo USB, l'indicatore LED di stato mostra lo stato della ricarica e il livello della batteria.

### LED DI STATO:

**GIALLO:** Batteria normale (0%-89%)

**VERDE:** Batteria completamente carica (90%-100%)

## CORSAIR UTILITY ENGINE

Andare alla pagina [corsair.com/support/downloads](https://corsair.com/support/downloads) per scaricare il software (CUE).

Utilizzando il software CUE, sarà possibile abilitare l'intero set di funzionalità delle Cuffie WIRELESS HS70.

**NOTA:** Se le cuffie vengono impiegate senza l'ausilio del software, alcune funzionalità non saranno disponibili.

- Installare il software su un pc con sistema operativo Windows 10, Windows 8, o Windows 7.
- Una volta completata l'installazione, riavviare il pc e lanciare CUE.

### PUÒ ESSERE IMPIEGATO PER:

- Selezionare e personalizzare le impostazioni dell'equalizzatore (EQ) audio.
- Regolare il volume di ingresso e il sidetone del microfono.
- Attiva/disattiva l'audio surround virtuale 7.1.

La documentazione in dotazione con il software spiega nel dettaglio come utilizzare le funzionalità delle Cuffie WIRELESS HS70.

## SUGGERIMENTI GENERALI

### PER PRESTAZIONI WIRELESS OTTIMALI:

- Posizionare il trasmettitore USB wireless in un'area aperta e priva di ostruzioni.
- Il trasmettitore USB wireless richiede una porta USB alimentata (100mA).

### PER UN CICLO DI VITA OTTIMALE DELLA BATTERIA:

- Assicurarsi che la batteria sia completamente caricare prima di usarla per la prima volta.
- Non lasciare mai la batteria scarica per lunghi periodi. Il ciclo di vita della batteria può essere massimizzato mantenendo un livello di ricarica parziale.
- Rimuovere prontamente il cavo di ricarica USB una volta che le cuffie sono completamente cariche.
- Conservare le cuffie ad una normale temperatura ambiente (20-30°C o 68-86°F).

### PER OTTENERE LE MIGLIORI PRESTAZIONI AUDIO:

- Scaricare il software CORSAIR Utility Engine (CUE) dalla pagina [corsair.com/support/downloads](https://corsair.com/support/downloads).
- Non esitare ad utilizzare l'equalizzatore del software per regolare la qualità audio secondo le tue preferenze. Le preimpostazione EQ sono state configurate per i tipi di giochi e strumenti multimediali più diffusi.

*L'ascolto prolungato a volume alto potrebbe influire negativamente sull'udito. Si consigliano brevi pause tra una sessione e l'altra ed iniziare sempre ciascuna sessione con un livello di volume il più basso possibile prima di aumentarlo.*

## VOLUME

Posizionare le cuffie sulla testa e regolare la fascia ad archetto per una vestibilità confortevole. I padiglioni extra-large consentono di adattare perfettamente la cuffia con microfono WIRELESS HS70, permettendoti di giocare comodamente per ore.

Come con qualsiasi prodotto audio, ridurre il volume prima di collegare il dispositivo ad una sorgente audio.

### È POSSIBILE REGOLARE IL VOLUME CON:

- Il controller del volume sulla cuffia con microfono posto nell'angolo inferiore dell'auricolare sinistro.
- Il controller audio standard di Windows che consente di regolare il volume.
- Su PS4, per prima cosa usa le impostazioni audio di PS4 per regolare l'output del volume master (Impostazioni -> Dispositivi -> Dispositivi audio -> Controllo volume cuffie).

Una volta che la sorgente audio riproduce il suono, impostare il volume ad un livello confortevole.

Per usare il microfono, regolalo in modo che sia a circa 2,5-5cm dalla tua bocca.

**CONTENIDO DEL PAQUETE**

- A Auriculares inalámbricos CORSAIR HS70
- B Brazo de micrófono desmontable

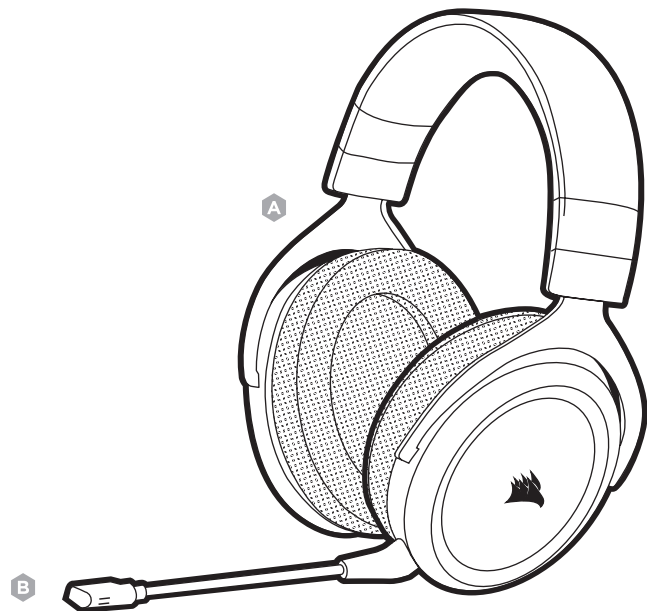

- C Transmisor USB inalámbrico
- D Cable de carga (USB, 1,8 m)
- E Guía de inicio rápido

C

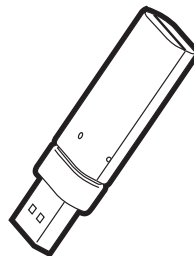

D

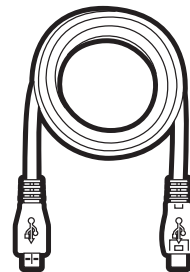

E



## CONTROLES Y FUNCIONES

- A Brazo de micrófono desmontable
- B Botón de silencio
- C Control de volumen
- D Ajuste de la diadema



## DETALLE DEL PRODUCTO (CONTROLES Y TRANSMISOR USB INALÁMBRICO)

- A Indicador LED de sincronización inalámbrica
- B Botón de asociación  
(el transmisor USB inalámbrico está asociado por defecto)
- C Puerto de carga
- D LED de estado
- E Botón de silencio
- F Control de volumen
- G Botón de encendido

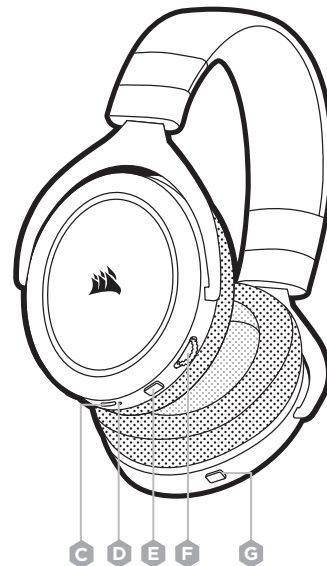
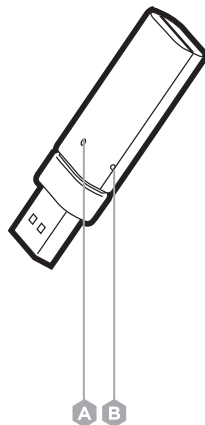



## PRIMEROS PASOS

Conecte el transmisor USB inalámbrico a cualquier puerto USB en su PC.

Los auriculares inalámbricos CORSAIR HS70 WIRELESS están pensados para funcionar en un rango de hasta 12 m del transmisor inalámbrico, pero otros dispositivos inalámbricos, aparatos electrónicos y obstrucciones como paredes pueden reducir el rango inalámbrico.

### IMPORTANTE:

La primera vez que utilice el transmisor de los auriculares inalámbricos CORSAIR HS70 WIRELESS en un PC, el sistema operativo instalará automáticamente el controlador del dispositivo. Una vez cargado el controlador del dispositivo, le recomendamos que reinicie el PC antes de su uso.

## CARGA 1

### IMPORTANTE:

Los auriculares inalámbricos CORSAIR HS70 WIRELESS deben estar completamente cargados antes de utilizarlos por primera vez.

- Conecte el cable cargador USB a cualquier puerto USB del ordenador.
- Conecte el cable cargador USB al auricular inalámbrico CORSAIR HS70 WIRELESS.

La batería de los auriculares inalámbricos CORSAIR HS70 WIRELESS no tiene "efecto memoria", por tanto no es preciso descargarlo por completo antes de recargarlos. La batería de ion-litio de los auriculares inalámbricos CORSAIR HS70 WIRELESS admitirá cientos de ciclos de carga y descarga.

Recuerde que el cable de carga USB requiere un puerto de alta velocidad (USB 2.0 o superior). Algunos puertos USB que se encuentran los dispositivos más antiguos no admiten USB 2.0.

### CARGA CUANDO ESTÁN DESCONECTADOS:

Cuando los auriculares están desconectados, y se están cargando con un cable USB, el LED de estado informa del estado de la carga y de la batería:

### LUZ LED DE ESTADO:

**ÁMBAR (SÓLIDO):** Cargándose

**VERDE (SÓLIDO):** Totalmente cargado

## CARGA 2

### **CARGA CUANDO ESTÁN CONECTADOS — “MODO DE REPRODUCCIÓN Y CARGA”:**

Cuando los auriculares están CONECTADOS y CARGÁNDOSE con un cable USB conectado, el LED de estado informa de la carga y el estado de la batería.

#### **LED DE ESTADO:**

**ÁMBAR:** Batería nominal (0%-89%)

**VERDE:** Totalmente cargado (90%-100%)

## SOFTWARE CORSAIR UTILITY ENGINE

Vaya a [corsair.com/support/downloads](https://corsair.com/support/downloads) para descargar el software CORSAIR Utility Engine ('CUE').

Con el software CUE habilitará todo el conjunto de funciones de los auriculares inalámbricos HS70 WIRELESS.

**NOTA:** Si los auriculares HS70 se utilizan sin software, algunas funciones se deshabilitarán.

- Instale el software en un PC con Windows 10, Windows 8, o Windows 7.
- Una vez completada la instalación, reinicie el PC e inicie CUE.

#### **PUEDE UTILIZARLO PARA:**

- Seleccionar y personalizar los ajustes del ecualizador (EQ) de audio.
- Ajuste el volumen de entrada del micrófono y el tono local del micrófono.
- Activar o desactivar sonido virtual envolvente 7.1.

La documentación integrada de software explica cómo utilizar las funciones de los auriculares inalámbricos HS70 WIRELESS con mayor detalle.

## CONSEJOS GENERALES

### PARA OBTENER EL MÁXIMO RENDIMIENTO INALÁMBRICO:

- Sitúe el transmisor USB inalámbrico en un área abierta, sin obstrucciones.
- El transmisor USB inalámbrico requiere un puerto USB con alimentación (100mA).

### PARA UNA MAYOR DURACIÓN DE LA BATERÍA:

- Asegúrese de que la batería está totalmente cargada antes de su primer uso.
- No deje la batería completamente descargada durante largos períodos. La duración de la batería se potencia al máximo al mantener la batería parcialmente cargada.
- Retire el cable de carga USB tan pronto como los auriculares se hayan cargado por completo.
- Mantenga los auriculares a temperatura ambiente (20-30°C).

### PARA OBTENER EL MEJOR RENDIMIENTO DEL SONIDO:

- Descargue el software CORSAIR Utility Engine de [corsair.com/support/downloads](https://corsair.com/support/downloads).
- No tema utilizar el ecualizador de software para ajustar la calidad de audio a su gusto. Se incluyen preajustes del EQ para los tipos de juegos y elementos multimedia más populares.

*Las escuchas prolongadas a volúmenes elevados pueden afectar negativamente a su audición. Haga pausas entre sesiones y comience siempre con el volumen al nivel más bajo posible antes de aumentarlo.*

## VOLUMEN

Coloque el auricular en la cabeza y ajuste la diadema cómodamente. Las almohadillas extragrandes permiten que los auriculares inalámbricos HS70 se ajusten cómodamente para que pueda jugar durante horas sin notar fatiga.

Al igual que con cualquier producto de audio, reduzca el volumen antes de probarlo por primera vez con una fuente de sonido.

### PUEDA AJUSTAR EL VOLUMEN CON:

- El controlador de volumen está integrado en el dispositivo, en el ángulo inferior del auricular izquierdo.
- También se puede utilizar el controlador de audio estándar de Windows para ajustar el volumen.
- En la PS4, utilice la configuración de audio de PS4 para ajustar la salida de volumen principal (Configuración -> Dispositivos -> Dispositivos de audio -> Control de volumen de los auriculares).

Cuando se está reproduciendo la fuente de audio, ajuste el volumen a un nivel confortable.

Para utilizar el micrófono, ajústelo hasta colocarlo a una distancia de 2,5cm a 5cm de la boca.

## КОМПЛЕКТ ПОСТАВКИ

- A Беспроводная гарнитура CORSAIR HS70
- B Съёмный держатель микрофона



- C Беспроводной USB-передатчик
- D Кабель для зарядки (USB, 1.8m)
- E Краткое руководство пользователя

C

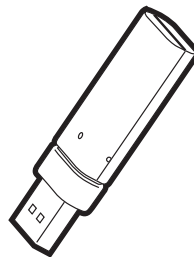

D

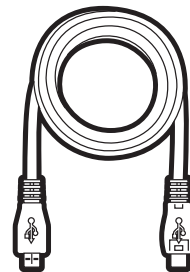

E



## СРЕДСТВА УПРАВЛЕНИЯ И ХАРАКТЕРИСТИКИ

- A Съемный держатель микрофона
- B Кнопка
- C Регулировка громкости
- D Регулировка размера оголовья

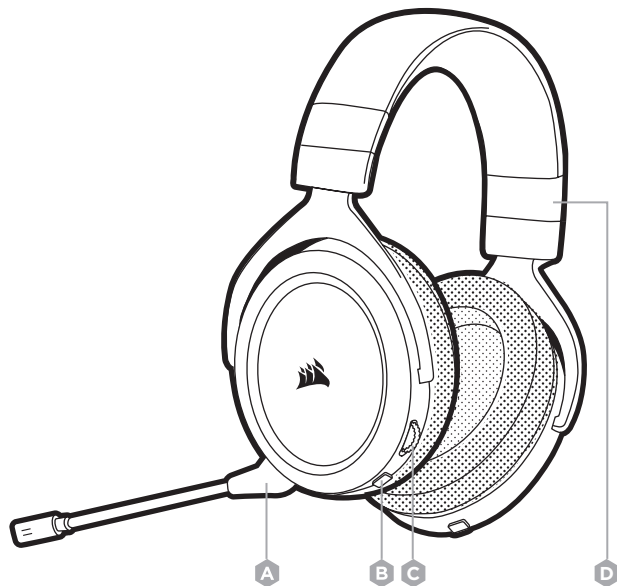

## ЭЛЕМЕНТ ПРОДУКТА

## (СРЕДСТВА УПРАВЛЕНИЯ И БЕСПРОВОДНОЙ USB-ПЕРЕДАТЧИК)

- A Беспроводной индикатор синхронизации
- B Кнопка сопряжения (беспроводной USB-передатчик сопряжен по умолчанию)
- C Порт зарядки
- D Светодиодный индикатор статуса
- E Кнопка
- F Регулировка громкости
- G Кнопка питания

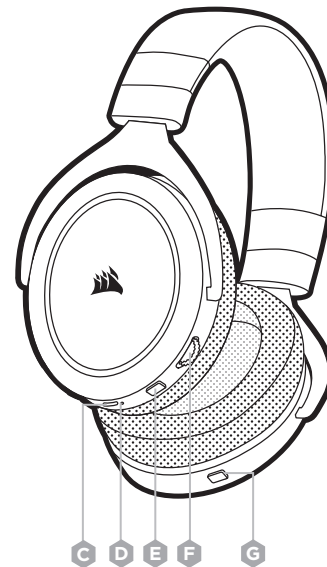
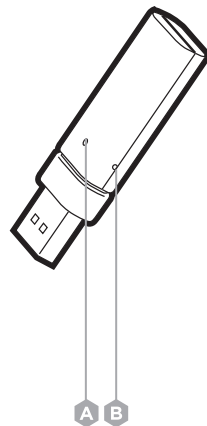

## НАЧАЛО РАБОТЫ

Подключите беспроводной USB-передатчик к любому рабочему USB-порту на ПК.

Гарнитура Беспроводная гарнитура CORSAIR HS70 рассчитана на работу в пределах 12 метров (40 футов) от беспроводного передатчика, однако диапазон покрытия может уменьшиться, если в помещении есть другие беспроводные устройства, электроника или препятствия, например стены.

### **ВАЖНО:**

При первом использовании Беспроводная гарнитура CORSAIR HS70 на ПК операционная система автоматически установит драйвер устройства. По завершении загрузки драйвера рекомендуется перезагрузить ПК.

## ЗАРЯДКА 1

### **ВАЖНО:**

Гарнитура Беспроводная гарнитура CORSAIR HS70 должна быть полностью заряжена перед первым использованием.

- Подключите USB-кабель зарядки к любому рабочему USB-порту компьютера.
- Подключите USB-кабель зарядки к гарнитуре Беспроводная гарнитура CORSAIR HS70.

Батарея гарнитуры Беспроводная гарнитура CORSAIR HS70 не имеет «эффекта памяти», поэтому вам не придется полностью разряжать батарею, прежде чем начать ее заряжать. Ионно-литиевая батарея Беспроводная гарнитура CORSAIR HS70 будет служить в течение сотен циклов зарядки/ разрядки.

Помните, что для USB-кабеля зарядки требуется порт высокой мощности (USB 2.0 или выше). Некоторые USB-порты на устаревших устройствах не поддерживают USB 2.0.

### **ЗАРЯДКА ПРИ ВЫКЛЮЧЕННОМ ПИТАНИИ:**

Если гарнитура **ВЫКЛЮЧЕНА**, но **ЗАРЯЖАЕТСЯ** через подключенный USB-кабель, светодиодный индикатор состояния отображает уровень заряда и состояние аккумулятора.

### **СВЕТОВОЙ СИГНАЛ СВЕТОДИОДНОГО ИНДИКАТОРА СОСТОЯНИЯ:**

**ЖЕЛТЫЙ (НЕПРЕРЫВНЫЙ):** Идет зарядка

**ЗЕЛЕНЫЙ (НЕПРЕРЫВНЫЙ):** Полная зарядка

## ЗАРЯДКА 2

### **ЗАРЯДКА ПРИ ВКЛЮЧЕННОМ ПИТАНИИ — “РЕЖИМ ИСПОЛЬЗОВАНИЯ И ЗАРЯДКИ”:**

Если гарнитура ВКЛЮЧЕНА и ЗАРЯЖАЕТСЯ через подключенный USB-кабель, светодиодный индикатор состояния отображает и уровень заряда, и состояние аккумулятора.

### **СВЕТОДИОДНЫЙ ИНДИКАТОР СТАТУСА:**

**ЖЕЛТЫЙ:** Номинальный заряд батареи (0%-89%)

**ЗЕЛЕНЫЙ:** Полная зарядка (90%-100%)

## CORSAIR UTILITY ENGINE

Перейдите на [corsair.com/support/downloads](https://corsair.com/support/downloads), чтобы загрузить ПО CORSAIR Utility Engine ('CUE').

С помощью ПО CUE вы можете настраивать и использовать все функции гарнитуры Беспроводная гарнитура HS70.

**ПРИМЕЧАНИЕ:** Обратите внимание: если гарнитура используется без этого ПО, некоторые функции будут отключены.

- Установите ПО на компьютер с операционной системой Windows 10, Windows 8, или Windows 7.
- После установки перезагрузите компьютер и запустите программу CUE.

### **ПО МОЖНО ИСПОЛЬЗОВАТЬ ДЛЯ:**

- Выбора и настройки параметров аудио эквалайзера.
- Регулировки громкости микрофонного входа и местный эффект микрофона.
- Включение и выключение режима виртуального объемного звука 7.1.

Во встроенном руководстве по программе можно подробно ознакомиться с правилами использования всех функций Беспроводная гарнитура HS70.

## ОБЩИЕ РЕКОМЕНДАЦИИ

### ДЛЯ ОПТИМАЛЬНОЙ БЕСПРОВОДНОЙ ПРОИЗВОДИТЕЛЬНОСТИ:

- Поместите беспроводной USB-передатчик в свободное от препятствий место.
- Для работы беспроводной USB-передатчик требуется мощный USB-порт (100mA).

### ЧТОБЫ МАКСИМАЛЬНО ПРОДЛИТЬ СРОК СЛУЖБЫ БАТАРЕИ:

- Перед первым использованием убедитесь, что батарея полностью заряжена.
- Не оставляйте батарею без заряда на долгое время. Срок службы батареи будет максимальным, если оставлять ее частично заряженной.
- Быстро отключите USB-кабель зарядки, как только гарнитура полностью зарядится.
- Храните гарнитуру при комнатной температуре (20-30°C или 68-86°F).

### ЧТОБЫ ПОЛУЧИТЬ ОТ ГАРНИТУРЫ МАКСИМАЛЬНУЮ АУДИО ПРОИЗВОДИТЕЛЬНОСТЬ:

- Скачайте ПО CORSAIR Utility Engine с сайта [corsair.com/support/downloads](https://corsair.com/support/downloads).
- Не забывайте об эквалайзере программы; используйте его для регулирования качества звука. Для популярных игр и медиа предусмотрены предварительные настройки эквалайзера.

Помните, что продолжительное воздействие громких звуков может пагубно отразиться на вашем слухе. Делайте паузы между сеансами и всегда начинайте с минимальной громкости, увеличивая ее постепенно по мере необходимости.

## ГРОМКОСТЬ

Наденьте гарнитуру на голову и отрегулируйте размер оголовья. Благодаря очень крупным амбушюрам БЕСПРОВОДНАЯ гарнитура HS70 отличается непревзойденным удобством — вы сможете играть несколько часов подряд, не ощущая усталости.

Как и при работе с любым другим аудио-устройством, не забудьте убавить громкость, прежде чем в первый раз надевать гарнитуру с включенным воспроизведением.

### ОТРЕГУЛИРОВАТЬ ГРОМКОСТЬ МОЖНО С ПОМОЩЬЮ:

- Регулятор громкости расположен непосредственно на гарнитуре: в нижнем углу левой чаши наушника.
- Для регулирования громкости можно также использовать стандартный аудио-контроллер Windows.
- Чтобы впервые выполнить настройку общей громкости на PS4, используйте настройки звука PS4 (Настройки -> Устройства -> Аудиоустройства -> Контроль громкости (наушники)).

Включите воспроизведение и отрегулируйте громкость, как вам нужно.

Чтобы начать использовать микрофон, расположите его на расстоянии 2,5–5см (1–2дюйма) от рта.



**CONTEÚDO DA EMBALAGEM**

- A Headset CORSAIR HS70 WIRELESS
- B Microfone com haste removível

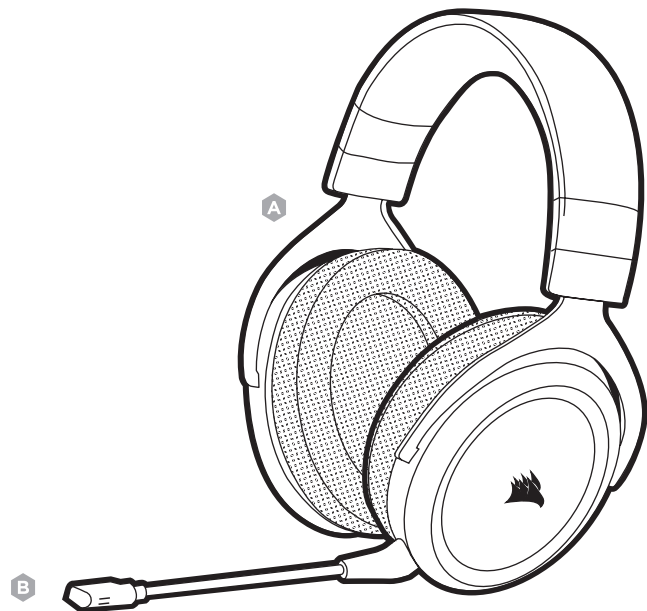

- C Transmissor USB sem fio
- D Cabo de carregamento (USB com 1,8 m)
- E Guia de início rápido

C

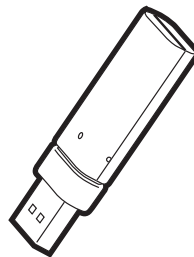

D

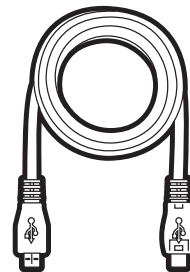

E



## CONTROLES E RECURSOS

- A Microfone com haste removível
- B Botão Mudo
- C Controle de volume
- D Arco ajustável

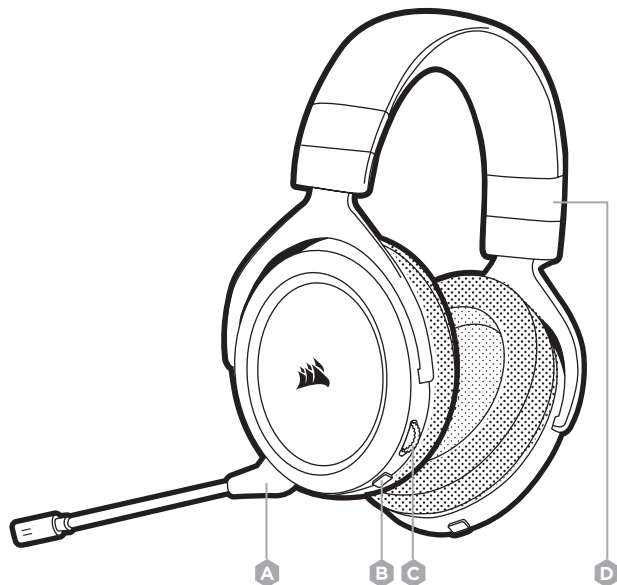

## DETALHES DO PRODUTO (CONTROLES E TRANSMISSOR USB SEM FIO)

- A Indicador LED de sincronização sem fio
- B Botão de emparelhamento (transmissor USB sem fio emparelhado por padrão)
- C Porta de alimentação
- D LED de status
- E Botão Mudo
- F Controle de volume
- G Botão Liga/desliga

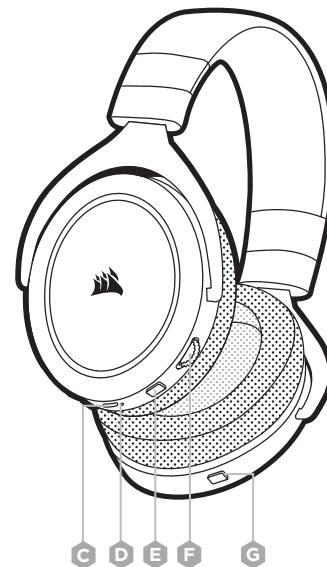
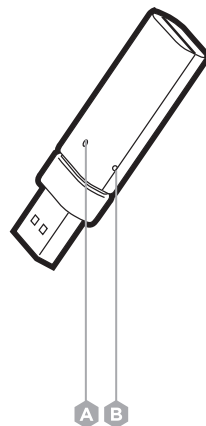

## PRIMEIROS PASSOS

Conecte o transmissor USB sem fio a qualquer porta USB do PC.

O headset CORSAIR HS70 WIRELESS foi desenvolvido para operar a até 40 pés (12m) de distância do transmissor USB sem fio, mas outros aparelhos sem fio, aparelhos eletrônicos e obstruções, como paredes, podem reduzir o alcance da conexão sem fio.

### **IMPORTANTE:**

Quando você usar o headset CORSAIR HS70 WIRELESS pela primeira vez em um PC, o sistema operacional do computador instalará automaticamente o driver do dispositivo. Após o carregamento do driver do dispositivo, recomendamos que você reinicie o PC antes de usar o headset.

## CARREGAMENTO 1

### **IMPORTANTE:**

O headset CORSAIR HS70 WIRELESS deve estar totalmente carregado antes de seu primeiro uso.

- Conecte uma extremidade do cabo de carregamento USB a uma das portas USB do PC.
- E a outra extremidade ao headset CORSAIR HS70 WIRELESS.

A bateria do CORSAIR HS70 WIRELESS não tem “efeito memória” e, por isso, não é necessário descarregá-la totalmente antes de recarregá-la. A bateria de íons de lítio do headset CORSAIR HS70 WIRELESS durará centenas de ciclos de carregamento/descarregamento.

Lembre-se de que o cabo de carregamento USB exige uma porta de alta potência (USB 2.0 ou superior). Algumas portas USB de dispositivos mais antigos não são compatíveis com a conexão USB 2.0.

### **CARREGAMENTO COM O DISPOSITIVO DESLIGADO:**

Quando o headset estiver DESLIGADO, e sendo CARREGADO com um cabo USB, o LED de status informará o status do carregamento e da bateria:

### **LUZ DO LED DE STATUS:**

**ÂMBAR (ACESO):** Carregando

**VERDE (ACESO):** Carregamento concluído

## CARREGAMENTO 2

### CARREGAMENTO COM O DISPOSITIVO LIGADO — "MODO REPRODUZIR E CARREGAR":

Quando o headset estiver LIGADO, e sendo CARREGADO com um cabo USB, o LED de status informará o status do carregamento e da bateria:

#### LUZ DO LED DE STATUS:

**ÂMBAR:** A carga da bateria está entre 0% e 89%

**VERDE:** Carregamento concluído (90% a 100%)

## CORSAIR UTILITY ENGINE

Acesse [corsair.com/support/downloads](https://corsair.com/support/downloads) para baixar o software CORSAIR Utility Engine (CUE).

O software CUE permite que você use todos os recursos do headset HS70 WIRELESS.

**OBSERVAÇÃO:** Se o headset for usado sem o software, alguns recursos serão desabilitados.

- Instale o software em um PC com Windows 10, Windows 8 ou Windows 7.
- Após concluir a instalação, reinicie o PC e inicie o CUE.

#### VOCÊ PODE USAR O SOFTWARE PARA:

- Selecionar e personalizar as configurações do equalizador de áudio (EQ).
- Ajustar o volume do som de entrada e de retorno do microfone.
- Ativar ou desativar o som surround 7.1 virtual.

A documentação incluída no software explica detalhadamente como usar os recursos do headset HS70 WIRELESS.

## DICAS GERAIS

### PARA OTIMIZAR O DESEMPENHO DA CONEXÃO SEM FIO:

- Utilize o transmissor de conexão sem fio USB em uma área aberta e desobstruída.
- É necessário ter uma porta USB (100mA) para usar o transmissor.

### PARA OTIMIZAR A DURAÇÃO DA BATERIA:

- Certifique-se de que a bateria esteja totalmente carregada antes de usar o headset pela primeira vez.
- Não deixe a bateria totalmente descarregada por muito tempo. A duração da bateria é otimizada quando ela é mantida parcialmente carregada.
- Remova o cabo de carregamento USB imediatamente após o headset estar totalmente carregado.
- Mantenha o headset à temperatura ambiente (20–30°C ou 68–86°F).

### PARA OTIMIZAR O DESEMPENHO DO ÁUDIO:

- Baixe o software CORSAIR Utility Engine em [corsair.com/support/downloads](https://corsair.com/support/downloads).
- Não tenha receio de usar o equalizador de software para ajustar a qualidade do áudio de acordo com a sua preferência. Fornecemos predefinições de EQ para jogos e tipos de mídia populares.

*Um uso prolongado em volumes elevados pode afetar negativamente sua audição. Faça pausas entre sessões e comece sempre com o volume no menor nível possível antes de aumentar.*

## VOLUME

Coloque o headset na cabeça e ajuste o arco de forma que ele fique confortável. Os auriculares extragrandes do headset HS70 WIRELESS ajustam-se perfeitamente aos seus ouvidos, para que você possa jogar por muitas horas sem nenhum tipo de desconforto.

Como com qualquer outro dispositivo de emissão de áudio, reduza o volume antes de experimentá-lo pela primeira vez.

### VOCÊ PODE AJUSTAR O VOLUME COM:

- O controle de volume no auricular esquerdo do headset.
- O controle de volume padrão do Windows também pode ser usado para ajustar o volume.
- No PS4, use as configurações de áudio do videogame para ajustar a saída de volume principal primeiro (Configurações -> Dispositivos -> Dispositivos de áudio -> Controle de volume (fones de ouvido)). O controle de volume no headset pode ser usado para fazer novos ajustes, se necessário.

Assim que o áudio for reproduzido, defina o volume em um nível confortável.

Para usar o microfone, posicione-o entre 2,5cm e 5cm (1 ou 2 polegadas) de distância da sua boca.

