

Always here to help you

Register your product and get support at
www.philips.com/welcome

HD7761



EN	User manual	3
DA	Brugervejledning	11
ES	Manual del usuario	19
FI	Käyttöopas	28
FR	Mode d'emploi	36

NL	Gebruiksaanwijzing	44
NO	Brukerhåndbok	53
PT	Manual do utilizador	61
SV	Användarhandbok	70

PHILIPS

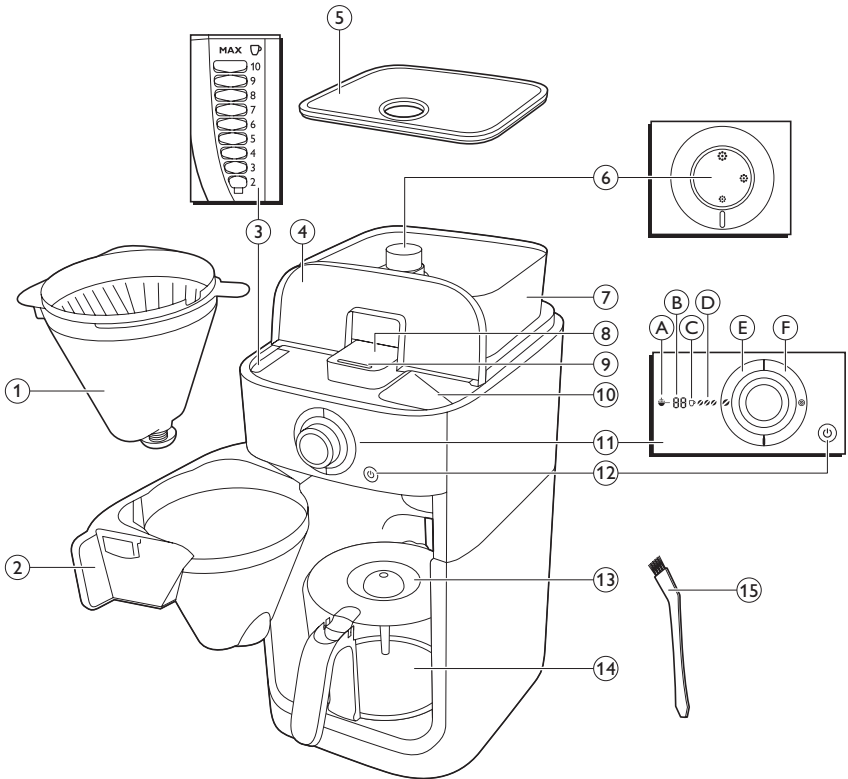

1 Introduction

Congratulations on your purchase and welcome to Philips! To fully benefit from the support that Philips offers, register your product at www.philips.com/welcome.

2 General description (Fig. 1)

- 1 Filter basket
- 2 Filter basket holder
- 3 Water level indicator
- 4 Water reservoir lid
- 5 Bean container lid
- 6 Coarseness knob
- 7 Coffee bean container
- 8 Grinder funnel lid
- 9 Lock of grinder funnel lid
- 10 Water filling hole
- 11 Display
 - A Pre-ground coffee icon
 - B Number of cups
 - C Coffee cup icon
 - D Strength select coffee bean icon
 - E Strength select button
 - F Grinder clean button
- 12 On/off button
- 13 Glass jug lid
- 14 Glass jug
- 15 Cleaning brush

3 Important

Read this user manual carefully before you use the appliance and save it for future reference.

3.1 Danger

- Never immerse the appliance in water or any other liquid, nor rinse it under the tap.

3.2 Warning

- Check if the voltage indicated on the bottom of the appliance corresponds to the local mains voltage before you connect the appliance.
- If the mains cord is damaged, you must have it replaced by Philips, a service centre authorised by Philips or similarly qualified persons in order to avoid a hazard.
- This appliance can be used by children aged from 8 years and above and by persons with reduced physical, sensory or mental capabilities or lack of experience and knowledge if they have been given supervision or instruction concerning use of the appliance in a safe way and if they understand the hazards involved. Cleaning and user maintenance shall not be made by children unless they are older than 8 and supervised. Keep the appliance and its cord out of reach of children aged less than 8 years.

- Children shall not play with the appliance.
- Do not let the mains cord hang over the edge of the table or worktop on which the appliance stands.
- Do not touch the grinding burrs of the appliance, especially when the appliance is connected to the mains.
- Keep the packaging materials (plastic bags, cardboard buffers, etc.) out of the reach of children, as they are not a toy.
- Do not touch the hot surfaces of the appliance when it operates.
- This appliance is designed to grind beans and make coffee. Use it correctly and with care to avoid scalding by hot water and steam.
- Do not empty the water reservoir by tilting the appliance, it can damage the appliance. Only empty the water reservoir by following the flush instruction.
- Do not use the appliance if the plug, the mains cord or the appliance itself is damaged.
- If a problem occurs that you cannot solve by means of this user manual, contact the Consumer Care Centre in your country. If the problem cannot be solved, take the appliance to a service centre authorised by Philips for examination or repair. Do not attempt to repair the appliance yourself, otherwise your guarantee becomes invalid.

3.3 Caution

- Do not place the appliance on a hot surface and prevent the mains cord from coming into contact with hot surfaces.
- Unplug the appliance if problems occur during grinding or brewing and before you clean it.
- Do not move the appliance while it is operating.
- The appliance becomes hot during use. Let the appliance cool down before you store it.
- During brewing, the lower part of the appliance and the bottom of the jug become hot.
- After you have unpacked the appliance, make sure it is complete and undamaged. If in doubt, do not use the appliance but contact the Consumer Care Centre in your country.
- This appliance is intended for normal household use only. It is not intended for use in environments such as staff kitchens of shops, offices, farms or other work environments. Nor is it intended to be used by clients in hotels, motels, bed and breakfasts and other residential environments.

3.4 Electromagnetic fields (EMF)

This Philips appliance complies with all applicable standards and regulations regarding exposure to electromagnetic fields.

4 Before first use

4.1 Setting the automatic switch off time

You can adjust the time after which the appliance automatically switches off. The default time is set to 30 minutes. You can adjust this time to a maximum of 120 minutes. If you want to adjust the automatic switch off time, follow the steps below.

- 1 Make sure the appliance is switched off (but the mains plug is in the wall socket).
- 2 Press and hold in the centre of the knob until the display starts to flash.
- 3 Turn the knob to increase or decrease the time. 1 is 10 minutes, 2 is 20 minutes, 3 is 30 minutes and so on until 12 is 120 minutes.
- 4 Press in the centre of the knob to confirm the minutes.

Note:

The appliance always saves the last setting.

4.2 Flushing the coffeemaker

You need to flush the coffeemaker once before first use.

- 1 Open the water reservoir lid. Fill the water reservoir with fresh cold water **up to the 8-cup indication**. (Fig. 2)

Note:

Do not put coffee beans or ground coffee in the coffeemaker.

- 2 Close the water reservoir lid.
- 3 Put the jug in the appliance (Fig. 3).
- 4 Press the on/off button (Fig. 4).
 - *The display lights up.*
- 5 Press the strength select button (Fig. 5).
- 6 Turn the knob to choose the pre-ground coffee setting (Fig. 6).
 - *The pre-ground coffee icon lights up.*
- 7 Press in the centre of the knob to confirm. Then press in the centre of the knob again to start the flushing process (Fig. 7).
- 8 Let the coffeemaker operate until the flushing process has been completed.

- 9 Press the on/off button to switch off the coffeemaker.
- 10 Empty the jug.

5 Using the coffeemaker

5.1 Filling the water reservoir

- 1 Open the water reservoir lid and fill the water reservoir with the required amount of cold water. (Fig. 2)

When you open the water reservoir lid, there are indications for 2 to 10 cups on the inside of the appliance. You can use these indications to determine how much water to put in the water reservoir. The reflection changes from light to dark per filled cup of water. You can also use the water level indicator on the jug.

Note:

Do not fill the water reservoir beyond the 10-cup indication.

5.2 Using coffee beans

We advise you to use light roasted coffee beans to brew the perfect cup of coffee.

Warning:

Always keep the water reservoir lid closed when you fill the coffee bean container with coffee beans. Otherwise coffee beans can fall into the water reservoir and block up the water inlet.

- 1 Remove the coffee bean container lid. (Fig. 8)
- 2 Fill the coffee bean container with coffee beans. Make sure there are enough coffee beans in the container for the amount of coffee you want to brew (Fig. 9).

Note:

Always make sure the coffee bean container is at least half full.

 **Warning:**

To prevent the grinder from jamming, do not use unroasted or caramelised beans as this may cause damage.

- 3 To open the filter basket holder, pull at its tab on the right side of the coffeemaker (Fig. 10).
- 4 Take a paper filter (type 1x4 or no. 4) and fold the sealed edges to prevent tearing and folding. Place the paper filter in the filter basket. (Fig. 11)
- 5 Close the filter basket holder.
- 6 Put the jug in the appliance. (Fig. 3)
- 7 Turn the coarseness knob to select the desired type of grind (from fine to coarse). (Fig. 12)

 **Tip:**

The coarseness knob allows you to choose between nine different settings. We preselected 3 optimal settings but you can also choose any setting in between the icons. We advise you to experiment with the different grind settings to find out which setting you prefer.

- 8 Press the on/off button on the front of the coffeemaker (Fig. 4).
 - *The number of cups starts to flash.*
- 9 To select the number of cups, turn the knob until the desired number of cups appears on the display (Fig. 13).

 **Note:**

Make sure that the number of cups you select with the 2-10 cups button is consistent with the amount of water in the water reservoir. Please keep in mind that the coffeemaker uses all the water in the water reservoir. If you select a number of cups that is smaller than the amount of water, the coffee becomes weaker than you intended.

- 10 Press in the centre of the knob to confirm the number of cups.
- 11 Press the strength select button. (Fig. 5)
 - *The coffee bean icons start to flash.*

- 12 Turn the knob to select the desired coffee strength (mild: 1 bean, medium: 2 beans or strong: 3 beans) (Fig. 6).

- *The display shows the selected coffee strength.*

 **Tip:**

We advise you to experiment with the amount of water to find out which strength you prefer. If you select a number of cups that is higher than the amount of water, the coffee becomes stronger. If you select a number of cups that is smaller than the amount of water, the coffee becomes weaker.

- 13 Press in the centre of the knob to confirm, Then press in the centre of the knob again to start the brewing process (Fig. 14).
 - *The grinder grinds the required amount of coffee beans.*
- 14 Wait until the coffeemaker has stopped brewing before you remove the jug.

 **Note:**

After brewing, coffee drips from the filter basket for several seconds.

- 15 Press the on/off button to switch off the coffeemaker.

5.3 Using pre-ground coffee

If you want to use pre-ground coffee instead of coffee beans, follow the steps below.

- 1 Open the water reservoir lid and fill the water reservoir with the required amount of cold water. (Fig. 2)
- 2 To open the filter basket holder, pull at its tab on the right side of the coffeemaker (Fig. 10).
- 3 Take a paper filter (type 1x4 or no. 4) and fold the sealed edges to prevent tearing and folding. Place the paper filter in the filter basket (Fig. 11).
- 4 Put pre-ground coffee in the paper filter.

Note:

You can adjust the strength of the coffee to your own personal taste. For a medium-strong cup of coffee, use one measuring spoon (approximately 6g) of ground coffee for each cup (120ml). For stronger coffee, use 1.5 measuring spoons of ground coffee for each cup of coffee.

- 5 Close the filter basket holder.
- 6 Put the jug in the appliance (Fig. 3).
- 7 Press the on/off button (Fig. 4).
 - *The display lights up.*
- 8 Press the strength select button (Fig. 5).
- 9 Turn the knob to choose the pre-ground coffee setting (Fig. 6).
 - *The pre-ground coffee icon lights up.*
- 10 Press in the centre of the knob to confirm. Then press in the centre of the knob again to start the brewing process (Fig. 7).
- 11 Wait until the coffeemaker has stopped brewing before you remove the jug.

Note:

After brewing, coffee drips from the filter basket for several seconds.

- 12 Press the on/off button to switch off the coffeemaker.

5.4 Drip stop function

The drip stop function enables you to remove the jug from the coffeemaker before the brewing process is finished. When you remove the jug, the drip stop stops the flow of coffee into the jug.

Note:

The brewing process does not stop when you remove the jug. If you do not put the jug back into the appliance within 20 seconds, the filter basket overflows.

6 Cleaning and maintenance

6.1 Cleaning after every use

Warning:

Never immerse the appliance in water or any other liquid, nor rinse it under the tap.

- 1 Press the on/off button to switch off the coffeemaker. (Fig. 15)
- 2 Remove the mains plug from the wall socket.
- 3 Wipe the outside of the coffeemaker with a damp cloth (Fig. 16).
- 4 Clean the filter basket and the jug in the dishwasher or with hot water and some washing-up liquid.

6.2 Cleaning the grinder funnel

To ensure optimal coffee taste, clean the grinder funnel every other week.

Note:

Make sure the coffee bean container is empty before you start the cleaning procedure.

- 1 Press the on/off button to switch off the coffeemaker (Fig. 15).
- 2 To open the filter basket holder, pull at its tab on the right side of the coffeemaker (Fig. 10).
- 3 Take a paper filter (type 1x4 or no. 4) and fold the sealed edges to prevent tearing and folding. Place the paper filter in the filter basket. (Fig. 11)
- 4 Close the filter basket holder.
- 5 To open the grinder funnel lid, insert the flat end of the cleaning brush handle into the lock and press it down (Fig. 17).

Note:

If you switch coffee beans and you do not want the residue of the old beans to affect the taste of the new coffee beans you can clean the grinder funnel quickly by brush only, continue with step 7. If you want to clean the grinder funnel thoroughly, please continue with step 6.

6 Press and hold the grinder clean button for 4 seconds (Fig. 18).

- *The grinder starts cleaning itself.*

7 When the grinder has stopped cleaning, use the cleaning brush to brush ground coffee residues into the lower part of the funnel (Fig. 19).

- *The ground coffee residues fall into the filter basket.*

 **Warning:**

Do not drop the brush in the grinder funnel.

8 Close the lid of the grinder funnel.

9 Remove the paper filter with the ground coffee residues and throw it away.

6.3 Descaling the coffeemaker

Descale the coffeemaker when you notice excessive steaming or when the brewing time increases. It is advisable to descale it every two months. Only use white vinegar to descale, as other products may cause damage to the coffeemaker.

 **Warning:**

Never use vinegar with an acetic acid content of 8% or more, natural vinegar, powder descalers or tablet descalers to descale the appliance, as this may cause damage.

1 Open the water reservoir lid.

2 Fill the water reservoir with 10 cups of white vinegar (4% acetic acid) (Fig. 2).

3 Place a paper filter (no. 4) in the filter basket and close the filter basket holder (Fig. 11).

4 Put the empty jug in the coffeemaker (Fig. 3).

5 Put the mains plug in the wall socket.

6 Press the on/off button to switch on the coffeemaker (Fig. 4).

- *The display lights up.*

7 Press the strength select button and turn the knob to choose the pre-ground coffee setting (Fig. 6).

8 Press in the centre of the knob to confirm. Then press in the centre of the knob again to start the brewing process (Fig. 7).

9 Wait until half of the vinegar has flowed into the jug. Then press the on/off button to stop the brewing process and let the vinegar act for at least 15 minutes (Fig. 20).

10 Press the on/off button to switch the coffeemaker back on (Fig. 4).

11 Press in the centre of the knob once to let the appliance complete the brewing process (Fig. 21).

12 Press the on/off button to switch off the coffeemaker.

13 Empty the jug and throw away the paper filter.

14 Fill the water reservoir with cold water and turn the coffeemaker back on.

Press in the centre of the knob twice to start another brewing process. Let the coffeemaker complete the entire brewing process and empty the jug.

15 Repeat step 14 until the water no longer tastes or smells like vinegar.

16 Clean the filter basket and the jug in the dishwasher or with hot water and some washing-up liquid.

17 Press the on/off button to switch off the coffeemaker.

7 Ordering accessories

To buy accessories or spare parts, visit

www.shop.philips.com/service or go to your Philips dealer. You can also contact the Philips Consumer Care Centre in your country (see the worldwide guarantee leaflet for contact details).

8 Recycling

- This symbol on a product means that the product is covered by European Directive 2012/19/EU. Inform yourself about the local separate collection system for electrical and electronic products. Follow local rules and never dispose of the product with normal household waste. Correct disposal of old products helps prevent negative consequences for the environment and human health (Fig. 22).

9 Guarantee and support

If you need information or support, please visit www.philips.com/support or read the separate worldwide guarantee leaflet.

10 Troubleshooting

This chapter summarises the most common problems you could encounter with the appliance. If you are unable to solve the problem with the information below, visit www.philips.com/support for a list of frequently asked questions or contact the Consumer Care Centre in your country.

The coffeemaker does not work.

- Make sure that the voltage indicated on the coffeemaker corresponds to the local mains voltage.
- Fill the water reservoir with water.
- Put the mains plug in the wall socket and press the on/off button on the front of the appliance to switch on the coffeemaker.

When I use the grinder, the coffee is too weak.

- Make sure that the number of cups you select with the 2-10 cups button is consistent with the amount of water in the water reservoir. Please keep in mind that the coffeemaker uses all the water in the water reservoir.
- Use the strength select button to set the coffee strength to 'strong'.
- When you use coffee beans, make sure you do not press the pre-ground coffee button, as this switches off the grinder.
- Use coffee beans of a stronger blend or flavour.
- Make sure that the selected number of cups is consistent with the amount of water in the water reservoir.

When I use pre-ground coffee, the coffee is too weak.

- Make sure that the amount of pre-ground coffee in the filter is consistent with the amount of water in the water reservoir. Please keep in mind that the appliance uses all the water in the water reservoir.
- Use ground coffee of a stronger blend or flavour.
- To increase the coffee strength, increase the amount of pre-ground coffee or decrease the amount of water.
- The filter overflows when I remove the jug from the coffeemaker while it is brewing coffee.
- If you remove the jug for more than 20 seconds during the brewing process, the drip stop causes the filter basket to overflow. Also note that the coffee does not reach its full taste before the end of the brewing process. Therefore we advise you not to remove the jug and pour out the coffee before the end of the brewing process.

The coffeemaker continues to drip long after the brewing process has ended.

- The dripping is caused by condensation of steam. It is completely normal that the coffeemaker drips for some time.
- If the dripping does not stop, the drip stop may be clogged. To clean the drip stop, pull at the tab of the filter basket holder on the right side of the coffeemaker to open the holder. Take out the filter basket. Then rinse the filter basket and the drip stop under the tap.
- If you remove the jug for more than 20 seconds during the brewing process, the drip stop causes the filter basket to overflow.

The coffee is not hot enough.

- Use thin-walled cups, because they absorb less heat from the coffee than thick-walled cups.
- Do not use milk that comes directly out of the fridge.
- Descale the coffeemaker. See section 'Descaling the coffeemaker' in chapter 'Cleaning and maintenance'.

The coffeemaker does not start cleaning the grinder funnel.

- Make sure that the coffeemaker is connected to the mains.
- Make sure that you open the lid of the grinder funnel before you press and hold the grinder button.
- Press and hold the grinder button for 4 seconds until the grinder starts cleaning itself.
- The appliance is steaming and it takes longer to brew coffee.
- Descale the appliance. See section 'Descaling the coffeemaker' in chapter 'Cleaning and maintenance'.
- The coffee beans seem to be used up quickly.
- It may look as if the coffee beans are used up quickly. To ensure a perfect cup of coffee, a certain amount of ground coffee is required. The amount of coffee beans the appliance uses to get the perfect amount of ground coffee is normal.

1 Introduktion

Tillykke med dit køb og velkommen til Philips!
For at få fuldt udbytte af den support,
Philips tilbyder, skal du registrere dit produkt på
www.philips.com/welcome.

2 Generel beskrivelse (fig. 1)

- 1 Filterkurv
 - 2 Holder til filterkurv
 - 3 Vandstandsindikator
 - 4 Låg til vandtank
 - 5 Låg til beholder til bønner
 - 6 Knap til formalingsgrad
 - 7 Beholder til kaffebønner
 - 8 Låg til møllekværnens tragt
 - 9 Lås på låget til møllekværnens tragt
 - 10 Vandpåfyldningshul
 - 11 Display
 - A Ikon for formålet kaffe
 - B Antal kopper
 - C Ikon for kaffekop
 - D Ikon med kaffebønne for valg af kaffestyrke
 - E Knap til valg af kaffestyrke
 - F Knap til rengøring af kværn
 - 12 On/off-knap
 - 13 Låg til glaskande
 - 14 Glaskande
 - 15 Rensebørste
-

3 Vigtigt

Læs denne brugsvejledning omhyggeligt igennem, inden apparatet tages i brug, og gem den til eventuelt senere brug.

3.1 Fare

- Apparatet må aldrig kommes ned i vand eller andre væsker, ej heller skylles under vandhanen.
-

3.2 Advarsel

- Kontrollér, om spændingsangivelsen i bunden af apparatet svarer til den lokale netspænding, før du slutter strøm til apparatet.
- Hvis netledningen beskadiges, må den kun udskiftes af Philips, et autoriseret Philips-serviceværksted eller en tilsvarende kvalificeret fagmand for at undgå enhver risiko.
- Dette apparat kan bruges af børn fra 8 år og opefter og personer med reducerede fysiske, sensoriske eller mentale evner eller manglende erfaring og viden, hvis de er blevet instrueret i sikker brug af apparatet og forstår de medfølgende risici. Rengøring og brugervedligeholdelse må ikke foretages af børn, medmindre de er ældre end 8 og er under opsyn. Hold apparatet og dets ledning uden for rækkevidde af børn under 8 år.
- Lad ikke børn lege med apparatet.
- Lad aldrig ledningen hænge ud over kanten af det bord eller den plads, som apparatet står på.
- Undgå at røre ved slutskiverne til formaling på apparatet, især når apparatet er tilsluttet en stikkontakt.

- Hold emballagen (plastikposer, pap, karton osv.) uden for børns rækkevidde. Det er ikke legetøj.
- Rør aldrig ved apparatets varme dele under betjening.
- Dette apparat er designet til at male bønner og lave kaffe. Brug det korrekt og med omhu for at undgå skoldning fra varmt vand og damp.
- Tøm ikke vandtanken ved at vippe apparatet, da det kan beskadige apparatet. Tøm kun vandtanken i overensstemmelse med vejledningen.
- Brug aldrig apparatet, hvis netstik, netledning eller selve apparatet er beskadiget.
- Hvis der opstår problemer, du ikke kan løse ved hjælp af brugsvejledningen, bedes du kontakte det lokale Philips Kundecenter. Hvis ikke problemet kan løses, skal du medbringe apparatet til et autoriseret Philips-serviceværksted, så de kan undersøge eller reparere det. Forsøg aldrig selv at reparere apparatet, da reklamationsretten i så fald bortfalder.
- Flyt ikke apparatet under brug.
- Apparatet bliver varmt under brug. Lad apparatet køle af, før du stiller det væk.
- Den nederste del af maskinen og kandens bund bliver varm under kaffebrygningen.
- Efter udpakningen af apparatet skal du kontrollere, at det er helt og ubeskadiget. Anvend ikke apparatet, hvis du er i tvivl. Du bedes i stedet kontakte det lokale Philips Kundecenter.
- Dette apparat er kun beregnet til normal anvendelse i hjemmet. Det er ikke beregnet til brug i miljøer som personalekøkkener i butikker, på kontorer, på gårde eller andre arbejdspladser. Det er heller ikke beregnet til brug af gæster på hoteller, moteller, på bed and breakfasts eller i andre værelser til udlejning.

3.4 Elektromagnetiske felter (EMF)

Dette Philips-apparat overholder alle branchens gældende standarder og regler angående eksponering for elektromagnetiske felter.

3.3 Forsigtig

- Stil aldrig apparatet på et varmt underlag, og sørg for, at netledningen ikke kommer i berøring med varme flader.
- Tag stikket ud af stikkontakten, hvis der opstår problemer under formaling eller brygning samt før rengøring af apparatet.

4 Før apparatet tages i brug

4.1 Indstilling af automatisk slukketid

Du kan ændre tidsrummet, hvorefter apparatet slukker automatisk. Standardtidsrummet er indstillet til 30 minutter. Du kan ændre dette tidsrum til maks. 120 minutter. Hvis du ønsker at justere den automatiske slukketid, skal du følge nedenstående trin.

- 1 Kontrollér, at apparatet er slukket (men stikket er sat i stikkontakten).
- 2 Tryk og hold nede midt på knappen, indtil displayet begynder at blinke.
- 3 Drej knappen for at øge eller mindske tidsrummet. 1 er 10 minutter; 2 er 20 minutter; 3 er 30 minutter og så videre, indtil 12 er 120 minutter.
- 4 Tryk midt på knappen for at bekræfte minuttallet.

Bemærk:

Apparatet gemmer altid den sidste indstilling.

4.2 Skylning af kaffemaskinen

Du skal gennemskylle kaffemaskinen før første brug.

- 1 Åbn låget til vandtanken. Fyld vandtanken med friskt, koldt vand **op til markering for 8 kopper**. (fig. 2)

Bemærk:

Put ikke kaffebønner eller malet kaffe i kaffemaskinen.

- 2 Luk låget til vandtanken.
- 3 Sæt kanden i apparatet (fig. 3).
- 4 Tryk på on/off-knappen (fig. 4).
 - *Displayet lyser.*
- 5 Tryk på knappen til valg af kaffestyrke (fig. 5).
- 6 Drej knappen for at vælge indstillingen til formaling af kaffe (fig. 6).
 - *Ikonet for formaling af kaffe lyser.*

- 7 Tryk midt på knappen for at bekræfte. Tryk derefter midt på knappen igen for at starte skyllingen (fig. 7).
- 8 Lad kaffemaskinen køre, indtil skyllingen er afsluttet.
- 9 Sluk for kaffemaskinen ved at trykke på tænd/sluk-knappen.
- 10 Tøm kanden.

5 Sådan anvendes kaffemaskinen

5.1 Påfyldning af vandtanken

- 1 Åbn låget til vandtanken, og fyld vandtanken med den påkrævede mængde koldt vand. (fig. 2)
Når du åbner låget til vandtanken, er der markeringer for 2 til 10 kopper på indersiden af apparatet. Du kan bruge disse markeringer til at bestemme, hvor meget vand du vil putte i vandtanken. Refleksionen skifter fra lys til mørk pr. fyldt kop vand. Du kan også bruge vandstandsindikatoren på kanden.

Bemærk:

Fyld aldrig vandtanken til op over mærket for 10 kopper.

5.2 Brug af kaffebønner

Vi anbefaler, at du bruger let ristede kaffebønner til at brygge den perfekte kop kaffe.

Advarsel:

Hold altid låget til vandtanken lukket, når du fylder beholderen til kaffebønner med kaffebønner. Ellers kan kaffebønnerne falde ned i vandtanken og blokere for vandindtaget.

- 1 Fjern låget til kaffebønnebeholderen. (fig. 8)
- 2 Fyld kaffebønnebeholderen med kaffebønner. Sørg for, at der er nok kaffebønner i beholderen til den mængde kaffe, du vil brygge (fig. 9).

Bemærk:

Sørg altid for, at beholderen til kaffebønner er mindst halvt fuld.

Advarsel:

For at undgå, at kværnen tilstoppes, bør der ikke bruges uristede eller karamelliserede bønner, da det kan beskadige maskinen.

- 3** For at åbne holderen til filterkurven skal du trække i tappen på højre side af kaffemaskinen (fig. 10).
- 4** Tag et papirfilter (type 1x4 eller nr. 4), og ombuk de forseglede kanter, så det ikke går i stykker eller falder sammen. Placer papirfilteret i filterkurven. (fig. 11)
- 5** Luk holderen til filterkurven.
- 6** Sæt kanden i apparatet. (fig. 3)
- 7** Drej på knappen til formalingsgrad for at vælge den ønskede type maling (fra fin til grov). (fig. 12)

Tip:

Knappen til formalingsgrad giver dig mulighed for at vælge mellem ni forskellige indstillinger. Vi har forudvalgt 3 optimale indstillinger, men du kan også vælge alle indstillinger mellem ikonerne. Vi anbefaler, at du eksperimenterer med forskellige malingsindstillinger for at finde ud af, hvilken indstilling, du foretrækker.

- 8** Tryk på tænd/sluk-knappen foran på kaffemaskinen (fig. 4).
 - **Antallet af kopper begynder at blinke.**
- 9** Du vælger antallet af kopper ved at dreje knappen, indtil det ønskede antal kopper vises på skærmen (fig. 13).

Bemærk:

Sørg for, at det antal kopper, du vælger med knappen 2-10 CUPS, passer med mængden af vand i vandtanken. Husk på, at kaffemaskinen bruger alt vandet i vandtanken. Hvis du vælger et antal kopper, der er mindre end mængden af vand, bliver kaffen tyndere end beregnet.

- 10** Tryk midt på knappen for at bekræfte antal kopper.

- 11** Tryk på knappen til valg af kaffestyrke. (fig. 5)
 - **Ikonet for kaffebønner begynder at blinke.**
- 12** Drej knappen for at vælge den ønskede kaffestyrke (mild: 1x bønner; middel: 2x bønner eller kraftig: 3x bønner) (fig. 6).
 - **Displayet viser den valgte kaffestyrke.**

Tip:

Vi anbefaler, at du eksperimenterer med mængden af vand for at finde ud af din foretrukne styrke. Hvis du vælger et antal kopper, som er højere end mængden af vand, bliver kaffen stærkere. Hvis du vælger et antal kopper, der er mindre end mængden af vand, bliver kaffen svagere.

- 13** Tryk midt på knappen for at bekræfte. Tryk derefter midt på knappen igen for at starte brygningen (fig. 14).
 - **Kværnen maler den påkrævede mængde kaffebønner.**
- 14** Vent, indtil kaffemaskinen er stoppet med at brygge, inden du fjerner kanden.

Bemærk:

Efter brygningen drypper der kaffe fra filterkurven i flere sekunder.

- 15** Sluk for kaffemaskinen ved at trykke på tænd/sluk-knappen.

5.3 Brug af formalet kaffe

Hvis du vil bruge formalet kaffe i stedet for kaffebønner, skal du følge nedenstående trin.

- 1** Åbn låget til vandtanken, og fyld vandtanken med den påkrævede mængde koldt vand. (fig. 2)
- 2** For at åbne holderen til filterkurven skal du trække i tappen på højre side af kaffemaskinen (fig. 10).
- 3** Tag et papirfilter (type 1x4 eller nr. 4), og ombuk de forseglede kanter, så det ikke går i stykker eller falder sammen. Placer papirfilteret i filterkurven (fig. 11).
- 4** Put formalet kaffe i papirfiltret.

Bemærk:

Du kan regulere kaffestyrken, så den passer til din egen personlige smag. Ønsker du en kop kaffe af mellemstyrke, skal du bruge én måleske (ca. 6 g) med malet kaffe pr. kop (120 ml). For at få en stærkere kop kaffe, skal du bruge 1,5 måleske med malet kaffe pr. kop.

- 5 Luk holderen til filterkurven.
- 6 Sæt kanden i apparatet (fig. 3).
- 7 Tryk på on/off-knappen (fig. 4).
 - *Displayet lyser.*
- 8 Tryk på knappen til valg af kaffestyrke (fig. 5).
- 9 Drej knappen for at vælge indstillingen til formaling af kaffe (fig. 6).
 - *Ikonet for formaling af kaffe lyser.*
- 10 Tryk midt på knappen for at bekræfte. Tryk derefter midt på knappen igen for at starte brygningen (fig. 7).
- 11 Vent, indtil kaffemaskinen er stoppet med at brygge, inden du fjerner kanden.

Bemærk:

Efter brygningen drypper der kaffe fra filterkurven i flere sekunder.

- 12 Sluk for kaffemaskinen ved at trykke på tænd/sluk-knappen.

5.4 Drypstop-funktion

Drypstop-funktionen gør det muligt at fjerne kanden fra kaffemaskinen, inden bryggeprocessen er færdig. Når du fjerner kanden, stopper drypstop-funktionen kaffens løb ned i kanden.

Bemærk:

Brygningen stopper ikke, når du fjerner kanden. Hvis du ikke stiller kanden tilbage i apparatet inden for 20 sekunder, flyder filterkurven over.

6 Rengøring og vedligeholdelse

6.1 Rengøring efter hver brug

Advarsel:

Apparatet må aldrig kommes ned i vand eller andre væsker, ej heller skylles under vandhanen.

- 1 Sluk for kaffemaskinen ved at trykke på tænd/sluk-knappen. (fig. 15)
- 2 Tag stikket ud af stikkontakten.
- 3 Tør kaffemaskinens yderside af med en fugtig klud (fig. 16).
- 4 Rengør filterkurven og kanden i opvaskemaskinen eller med varmt vand og noget opvaskemiddel.

6.2 Rengøring af mælleværns tragt

Den optimale kaffesmag sikres ved at rengøre mælleværns tragt hver anden uge.

Bemærk:

Sørg for, at kaffebønnebeholderen er tom, før du starter rengøringen.

- 1 Sluk for kaffemaskinen ved at trykke på tænd/sluk-knappen (fig. 15).
- 2 For at åbne holderen til filterkurven skal du trække i tappen på højre side af kaffemaskinen (fig. 10).
- 3 Tag et papirfilter (type 1x4 eller nr. 4), og ombuk de forseglede kanter, så det ikke går i stykker eller falder sammen. Placer papirfilteret i filterkurven. (fig. 11)
- 4 Luk holderen til filterkurven.
- 5 Du kan åbne låget til mælleværns tragt ved at sætte den flade ende af rengøringsbørstens greb i låsen og trykke ned (fig. 17).

Bemærk:

Hvis du skifter kaffebønner, og du ikke ønsker, at rester af de gamle bønner skal påvirke smagen af de nye kaffebønner, kan du hurtigt rengøre mølleværnens tragt kun med børsten og fortsætte med trin 7. Hvis du vil rengøre mølleværnens tragt grundigt, skal du fortsætte med trin 6.

- 6** Tryk på knappen til rengøring af kværnen, og hold den nede i 4 sekunder (fig. 18).
 - *Kværnen begynder at rengøre sig selv.*
- 7** Når kværnen har stoppet rengøringsprocessen, skal du bruge rengøringsbørsten til at børste rester af malet kaffe ned i nederste del af tragten (fig. 19).
 - *De maledede kafferester falder ned i filterkurven.*

Advarsel:

Undgå at tabe børsten ned i mølleværnens tragt.

- 8** Luk låget til mølleværnens tragt.
- 9** Fjern papirfilteret med de maledede kafferester, og smid det væk.

6.3 Afkalkning af kaffemaskine

Afkalk kaffemaskinen, hvis der kommer meget damp ud, eller hvis bryggetiden forlænges. Det anbefales at afkalke maskinen hver anden måned. Brug kun hvid eddike til at afkalke, da andre produkter kan beskadige kaffemaskinen.

Advarsel:

Brug aldrig eddike med et indhold af eddikesyre på 8 % eller mere, naturlig vineddike eller afkalkningsmidler i pulver eller tableform til at afkalke apparatet, da dette kan medføre skader.

- 1** Åbn låget til vandtanken.
- 2** Fyld vandtanken med 10 kopper hvid eddike (4 % eddikesyre) (fig. 2).
- 3** Placer et papirfilter (nr. 4) i filterkurven, og luk holderen til filterkurven (fig. 11).
- 4** Sæt den tomme kande i kaffemaskinen (fig. 3).
- 5** Sæt stikket i en stikkontakt.
- 6** Tænd kaffemaskinen ved trykke på tænd/sluk-knappen (fig. 4).
 - *Displayet lyser.*
- 7** Tryk på knappen til valg af kaffestyrke, og drej knappen for at vælge indstillingen til formling af kaffe (fig. 6).
- 8** Tryk midt på knappen for at bekræfte. Tryk derefter midt på knappen igen for at starte brygningen (fig. 7).
- 9** Vent, indtil halvdelen af eddiken er løbet ned i kanden. Tryk derefter på tænd/sluk-knappen for at stoppe brygningen, og lad eddiken trække i mindst 15 minutter (fig. 20).
- 10** Tryk på tænd/sluk-knappen for at tænde for kaffemaskinen igen (fig. 4).
- 11** Tryk én gang midt på knappen for at lade apparatet gennemføre brygningen (fig. 21).
- 12** Sluk for kaffemaskinen ved at trykke på tænd/sluk-knappen.
- 13** Tøm kanden, og smid papirfiltret ud.
- 14** Fyld vandtanken med koldt vand, og tænd for kaffemaskinen igen. Tryk to gange midt på knappen for at starte en ny brygning. Lad kaffemaskinen gennemføre hele brygningen, og tøm kanden.
- 15** Gentag trin 14, indtil vandet ikke længere smager eller lugter af eddike.
- 16** Rengør filterkurven og kanden i opvaskemaskinen eller med varmt vand og noget opvaskemiddel.
- 17** Sluk for kaffemaskinen ved at trykke på tænd/sluk-knappen.

7 Bestilling af tilbehør

For at købe tilbehør eller reservedele kan du besøge www.shop.philips.com/service eller gå til din Philips-forhandler. Du kan også kontakte det lokale Philips Kundecenter i dit land (se folderen "World-Wide Guarantee" for at få kontaktoplysninger).

8 Genanvendelse

- Dette symbol på et produkt betyder, at produktet er omfattet af EU-direktivet 2012/19/EU. Hold dig orienteret om systemet for særskilt indsamling af elektriske og elektroniske produkter. Følg lokale regler, og bortskaf aldrig produktet sammen med almindeligt husholdningsaffald. Korrekt bortskaffelse af udtjente produkter er med til at forhindre negativ påvirkning af miljøet og menneskers helbred (fig. 22).

9 Reklamationsret og support

Hvis du har brug for hjælp eller support, bedes du besøge www.philips.com/support eller læse i den separate folder "World-Wide Guarantee".

10 Fejlfinding

Dette kapitel opsummerer de mest almindelige problemer, der kan forekomme ved brug af apparatet. Har du brug for yderligere hjælp og vejledning, så besøg www.philips.com/support for at se en liste over ofte stillede spørgsmål, eller du kan kontakte dit lokale Philips Kundecenter.

Kaffemaskinen virker ikke.

- Kontroller, at den angivne netspænding på kaffemaskinen svarer til den lokale netspænding.
- Fyld vandtanken med vand.
- Sæt stikket i en stikkontakt, og tryk på on/off-knappen på forsiden af kaffemaskinen for at tænde for det.

Når jeg bruger kværnen, smager kaffen for svagt.

- Sørg for, at det antal kopper, du vælger med knappen til 2-10 kopper, passer med mængden af vand i vandtanken. Husk på, at kaffemaskinen bruger alt vandet i vandtanken.
- Brug knappen til valg af kaffestyrke til at indstille kaffens styrke til "strong" (stærk).
- Når du bruger kaffebønner, skal du sørge for, at du ikke trykker på knappen til formaling af kaffe, da det slukker for kværnen.
- Brug kaffebønner med en stærkere blanding eller smag.
- Sørg for, at det valgte antal kopper passer med mængden af vand i vandtanken.

Når jeg bruger formalet kaffe, er kaffens styrke for svag.

- Sørg for, at mængden af formalet kaffe i filteret passer med mængden af vand i vandtanken. Husk på, at apparatet bruger alt vandet i vandtanken.
- Brug malet kaffe med en stærkere blanding eller smag.
- For at øge kaffens styrke, skal du øge mængden af formalet kaffe eller reducere mængden af vand.
- Filteret flyder over, når jeg fjerner kanden fra kaffemaskinen, mens det brygger kaffe.
- Hvis du fjerner kanden i mere end 20 sekunder under brygningen, får drypstoppet filterkurven til at løbe over: Vær også opmærksom på, at kaffen ikke opnår sin fulde smag, før brygningen er fuldført. Vi fraråder derfor, at du fjerner kanden og skænker kaffen, før brygningen er afsluttet.

Kaffemaskinen fortsætter med at dryppe et stykke tid efter endt brygning.

- Det skyldes kondensering af damp. Det er helt normalt, at kaffemaskinen drypper et stykke tid.
- Hvis kaffemaskinen ikke stopper med at dryppe, kan drypstop-funktionen være tilstoppet. Rengør drypstoppet ved at trække i tappen på holderen til filterkurven på højre side af kaffemaskinen for at åbne holderen. Tag filterkurven ud. Skyl derefter filterkurven og drypstoppet under vandhanen.
- Hvis du fjerner kanden i mere end 20 sekunder under brygningen, får drypstoppet filterkurven til at løbe over:

Kaffen er ikke tilstrækkelig varm.

- Brug tynde kopper, fordi de absorberer mindre varme fra kaffen end tykke kopper.
- Brug ikke mælk, der kommer direkte fra køleskabet.
- Afkalk kaffemaskinen. Se "Afkalkning af kaffemaskinen" i afsnittet "Rengøring og vedligeholdelse".

Kaffemaskinen starter ikke rengøring af mølleværnens tragt.

- Sørg for, at kaffemaskinen er sluttet til stikkontakten.
- Sørg for at åbne låget til mølleværnens tragt, inden du holder knappen til mølleværnen nede.
- Tryk og hold knappen til kværnen nede i 4 sekunder, indtil kværnen begynder at rengøre sig selv.
- Apparatet er i gang med at dampe, og det tager længere tid til at brygge kaffe.
- Afkalk apparatet. Se "Afkalkning af kaffemaskinen" i afsnittet "Rengøring og vedligeholdelse".
- Det lader til, at kaffebønnerne hurtigt er brugt op.
- Det kan godt se ud til, at kaffebønnerne hurtigt er brugt op. For at få en perfekt kop kaffe er en vis mængde formalet kaffe påkrævet. Den mængde kaffebønner, apparatet bruger for at få den perfekte mængde formalet kaffe, er normal.

1 Introducción

Enhorabuena por la compra de este producto y bienvenido a Philips. Para sacar el mayor partido de la asistencia que Philips le ofrece, registre su producto en www.philips.com/welcome.

2 Descripción general (fig. 1)

- 1 Cesta del filtro
- 2 Soporte de la cesta del filtro
- 3 Indicador de nivel de agua
- 4 Tapa del depósito de agua
- 5 Tapa del recipiente de granos de café
- 6 Botón de grado
- 7 Contenedor de granos de café
- 8 Tapa de la abertura del molinillo
- 9 Cierre de la tapa de la abertura del molinillo
- 10 Entrada de agua
- 11 Pantalla
 - A Icono de café molido
 - B Número de tazas
 - C Icono de taza de café
 - D Icono de selección de intensidad de los granos de café
 - E Botón de selección de intensidad
 - F Botón de limpieza del molinillo
- 12 Botón de encendido/apagado
- 13 Tapa de la jarra de cristal
- 14 Jarra de cristal
- 15 Cepillo de limpieza

3 Importante

Antes de usar el aparato, lea atentamente este manual de usuario y consérvelo por si necesitara consultarlo en el futuro.

3.1 Peligro

- No sumerja nunca el aparato en agua u otros líquidos, ni lo enjuague bajo el grifo.

3.2 Advertencia

- Antes de enchufar el aparato, compruebe si el voltaje indicado en la parte inferior del mismo se corresponde con el voltaje de red local.
- Si el cable de alimentación está dañado, debe ser sustituido por Philips o por un centro de servicio autorizado por Philips, con el fin de evitar situaciones de peligro.
- Este aparato puede ser usado por niños a partir de 8 años y por personas con su capacidad física, psíquica o sensorial reducida y por quienes no tengan los conocimientos y la experiencia necesarios, si han sido supervisados o instruidos acerca del uso del aparato de forma segura y siempre que sepan los riesgos que conlleva su uso. Los niños no deben llevar a cabo la limpieza ni el mantenimiento a menos que tengan más de 8 años o sean supervisados.

- Mantenga el aparato y el cable fuera del alcance de los niños menores de 8 años.
- No permita que los niños jueguen con el aparato.
 - No deje que el cable de red cuelgue del borde de la mesa o encimera donde esté colocado el aparato.
 - No toque los moledores del aparato, especialmente cuando éste está conectado a la red.
 - Mantenga los materiales del embalaje (bolsas de plástico, cartones de protección, etc.) fuera del alcance de los niños, ya que no son un juguete.
 - No toque las superficies calientes del aparato cuando éste esté en funcionamiento.
 - Este aparato se ha diseñado para moler y preparar café. Utilícelo correctamente y con precaución para evitar quemaduras causadas por el agua caliente y el vapor.
 - No incline el aparato para vaciar el depósito de agua, ya que esto puede dañar la cafetera. Para vaciar el depósito de agua, siga las instrucciones que se indican a continuación.
 - No utilice el aparato si la clavija, el cable de alimentación o el propio aparato están dañados.
- Si se produce algún problema que no puede resolver con ayuda de este manual del usuario, póngase en contacto con el Servicio de Atención al Cliente de Philips en su país. Si el problema no se puede solucionar, lleve el aparato a un centro de servicio autorizado por Philips para su comprobación y reparación. No intente repararlo usted mismo, de lo contrario, la garantía quedaría anulada.

3.3 Precaución

- No coloque el aparato sobre superficies calientes y evite que el cable entre en contacto con superficies calientes.
- Desenchufe el aparato antes de limpiarlo, así como si se produce algún problema durante el molido o la preparación de café.
- No mueva el aparato mientras está en funcionamiento.
- El aparato se calienta durante su uso. Deje que se enfríe antes de guardarlo.
- Mientras se prepara el café, la parte inferior del aparato y de la jarra se calientan.
- Cuando haya desembalado el aparato, asegúrese de que está completo y sin desperfectos. En caso de duda no utilice el aparato; póngase en contacto con el servicio de atención al cliente de su país.

- Este aparato está diseñado sólo para un uso doméstico normal, no para un uso en entornos como las cocinas de los comercios, oficinas, granjas u otros entornos laborales. Tampoco lo deben usar los clientes de hoteles, moteles, hostales en los que se ofrecen desayunos ni clientes de entornos residenciales de otro tipo.

3.4 Campos electromagnéticos (CEM)

Este aparato de Philips cumple los estándares y las normativas aplicables sobre exposición a campos electromagnéticos.

4 Antes de utilizarlo por primera vez

4.1 Ajuste del tiempo de apagado automático

Puede ajustar el tiempo después del cual el aparato se apaga automáticamente. El tiempo por defecto es de 30 minutos. Puede ajustar el tiempo en un máximo de 120 minutos. Si desea ajustar el tiempo de apagado automático, siga los pasos que se indican a continuación.

- 1 Asegúrese de que el aparato esté apagado (pero el cable de alimentación esté enchufado a la toma de corriente).
- 2 Mantenga pulsado el centro del botón hasta que la pantalla comience a parpadear.
- 3 Gire el botón para aumentar o disminuir el tiempo. 1 es 10 minutos, 2 es 20 minutos, 3 es 30 minutos y así sucesivamente hasta el 12, que representa 120 minutos.

- 4 Pulse el centro del botón para confirmar los minutos.

Nota:

El aparato siempre guarda los últimos ajustes.

4.2 Aclarado de la cafetera

Debe limpiar la cafetera una vez antes del primer uso.

- 1 Abra la tapa del depósito de agua. Llene el depósito con agua fría **hasta el indicador de ocho tazas**. (fig. 2)

Nota:

No meta granos de café ni café molido en la cafetera.

- 2 Cierre la tapa del depósito de agua.
- 3 Coloque la jarra en el aparato (fig. 3).
- 4 Pulse el botón de encendido/apagado (fig. 4).
 - *La pantalla se ilumina.*
- 5 Pulse el botón de selección de intensidad (fig. 5).
- 6 Gire el botón para seleccionar el ajuste de café molido (fig. 6).
 - *El icono de café molido se ilumina.*
- 7 Pulse el centro del botón para confirmar. A continuación, vuelva a pulsarlo para iniciar el proceso de aclarado (fig. 7).
- 8 Deje que la cafetera funcione hasta que el proceso de aclarado haya finalizado.
- 9 Pulse el botón de encendido/apagado para apagar la cafetera.
- 10 Vacíe la jarra.

5 Uso de la cafetera

5.1 Llenado del depósito de agua

1 Abra la tapa del depósito de agua y llénelo con la cantidad necesaria de agua fría. (fig. 2) Cuando abra la tapa del depósito de agua, verá que hay indicadores de dos a diez tazas en el interior del aparato. Puede utilizar estos indicadores para determinar la cantidad de agua que debe poner en el depósito. El piloto irá cambiando de claro a oscuro a medida que añada cada taza de agua. También puede utilizar el indicador de nivel de agua de la jarra.

 **Nota:**

No llene el depósito de agua más allá del indicador de diez tazas.

5.2 Uso de los granos de café

Le recomendamos que utilice granos de café poco tostados para preparar la taza de café perfecta.

 **Advertencia:**

Mantenga siempre la tapa del depósito de agua cerrada cuando llene el contenedor de granos de café con granos de café. De lo contrario los granos de café podrían caerse en el depósito de agua y bloquear la entrada de agua.

- 1** Retire la tapa del contenedor de granos de café. (fig. 8)
- 2** Llénelo con granos de café. Asegúrese de que hay suficientes granos para la cantidad de café que desea preparar (fig. 9).

 **Nota:**

Asegúrese de que el contenedor de granos de café siempre esté lleno hasta la mitad como mínimo.

 **Advertencia:**

Para evitar que el molinillo se atasque y que se estropee el aparato, no use granos sin tostar o caramelizados.

- 3** Para abrir el soporte de la cesta del filtro, tire de la pestaña en el lado derecho de la cafetera (fig. 10).
- 4** Coja un filtro de papel (de tipo 1 x 4 o n.º 4) y doble los bordes sellados para evitar que se rompa o arrugue. Coloque el filtro de papel en la cesta. (fig. 11)
- 5** Cierre el soporte de la cesta del filtro.
- 6** Coloque la jarra en el aparato. (fig. 3)
- 7** Gire el botón de grado para seleccionar, de fino a grueso, el tipo de molido deseado. (fig. 12)

 **Consejo:**

El botón de grado le permite elegir entre los nueve ajustes de molido diferentes. Hemos preseleccionado los tres que consideramos óptimos, pero puede elegir cualquiera de los restantes entre los iconos. Le aconsejamos que pruebe los distintos ajustes de molido para descubrir el que prefiere.

- 8** Pulse el botón de encendido/apagado de la parte frontal de la cafetera (fig. 4).
 - *El piloto de número de tazas comienza a parpadear.*
- 9** Para seleccionar el número de tazas, gire el botón hasta que el número deseado aparezca en la pantalla (fig. 13).

 **Nota:**

Asegúrese de que el número de tazas que ha seleccionado con el botón de 2-10 tazas coincide con la cantidad de agua del depósito. Tenga presente que la cafetera utiliza toda el agua del depósito. Si selecciona un número de tazas inferior a la cantidad de agua, el café será menos intenso de lo que pretendía.

- 10** Pulse el centro del botón para confirmar el número de tazas.
- 11** Pulse el botón de selección de intensidad. (fig. 5)
 - *El icono de granos de café comienza a parpadear.*
- 12** Gire el botón para seleccionar la intensidad de café deseada: suave, 1 grano; media, 2 granos o fuerte, 3 granos (fig. 6).
 - *La intensidad de café seleccionada aparece en el display.*

Consejo:

Le aconsejamos que pruebe con diferentes cantidades de agua para averiguar qué intensidad prefiere.

Si selecciona un número de tazas superior a la cantidad de agua, el café será más intenso. Si el número de tazas es inferior a la cantidad de agua, el café será más suave.

- 13** Pulse el centro del botón para confirmar. A continuación, vuelva a pulsarlo para iniciar el proceso de preparación (fig. 14).

- *El molinillo muele la cantidad requerida de granos de café.*

- 14** Espere a que la cafetera haya terminado de preparar el café para retirar la jarra.

Nota:

Después de prepararlo, el café gotea desde la cesta del filtro durante varios segundos.

- 15** Pulse el botón de encendido/apagado para apagar la cafetera.

5.3 Uso de café molido previamente

Si desea usar café molido en vez de granos de café, siga los siguientes pasos.

- 1** Abra la tapa del depósito de agua y llénelo con la cantidad necesaria de agua fría. (fig. 2)
- 2** Para abrir el soporte de la cesta del filtro, tire de la pestaña en el lado derecho de la cafetera (fig. 10).
- 3** Coja un filtro de papel (de tipo 1 x 4 o n.º 4) y doble los bordes sellados para evitar que se rompa o arrugue. Coloque el filtro de papel en la cesta (fig. 11).
- 4** Ponga café molido previamente en el filtro de papel.

Nota:

Puede ajustar la intensidad del café a su gusto. Para obtener un café de intensidad media-alta, utilice un cacito dosificador (aproximadamente 6 g) de café molido para cada taza (120 ml). Para obtener un café más intenso, utilice un cacito y medio de café molido para cada taza de café.

- 5** Cierre el soporte de la cesta del filtro.
- 6** Coloque la jarra en el aparato (fig. 3).

- 7** Pulse el botón de encendido/apagado (fig. 4).

- *La pantalla se ilumina.*

- 8** Pulse el botón de selección de intensidad (fig. 5).

- 9** Gire el botón para seleccionar el ajuste de café molido (fig. 6).

- *El icono de café molido se ilumina.*

- 10** Pulse el centro del botón para confirmar. A continuación, vuelva a pulsarlo para iniciar el proceso de preparación (fig. 7).

- 11** Espere a que la cafetera haya terminado de preparar el café para retirar la jarra.

Nota:

Después de prepararlo, el café gotea desde la cesta del filtro durante varios segundos.

- 12** Pulse el botón de encendido/apagado para apagar la cafetera.

5.4 Función antigoteo

La función antigoteo le permite retirar la jarra de la cafetera antes de que el proceso de preparación de café haya terminado. Cuando retira la jarra, la función antigoteo detiene la salida de café a la jarra.

Nota:

El proceso de preparación del café no se detiene cuando retira la jarra. Si no vuelve a colocar la jarra en el aparato en un plazo de 20 segundos, la cesta del filtro rebosará.

6 Limpieza y mantenimiento

6.1 Limpieza después de cada uso

Advertencia:

No sumerja nunca el aparato en agua u otros líquidos, ni lo enjuague bajo el grifo.

- 1 Pulse el botón de encendido/apagado para apagar la cafetera. (fig. 15)
- 2 Desenchufe el aparato de la toma de corriente.
- 3 Limpie la parte exterior de la cafetera con un paño húmedo (fig. 16).
- 4 Limpie la cesta del filtro y la jarra en el lavavajillas o con agua caliente y un poco de detergente líquido.

6.2 Limpieza de la abertura del molinillo

Para garantizar que el café tiene un sabor óptimo, limpie la abertura del molinillo cada semana.

Nota:

Asegúrese de que el contenedor de granos de café está vacío antes de comenzar con el procedimiento de limpieza.

- 1 Pulse el botón de encendido/apagado para apagar la cafetera (fig. 15).
- 2 Para abrir el soporte de la cesta del filtro, tire de la pestaña en el lado derecho de la cafetera (fig. 10).
- 3 Coja un filtro de papel (de tipo 1 x 4 o n.º 4) y doble los bordes sellados para evitar que se rompa o arrugue. Coloque el filtro de papel en la cesta. (fig. 11)
- 4 Cierre el soporte de la cesta del filtro.

- 5 Para abrir la tapa de la abertura del molinillo, inserte el extremo plano del mango del cepillo de limpieza en el cierre y presione hacia abajo (fig. 17).

Nota:

Si cambia los granos de café y no desea que los residuos de los anteriores afecten al sabor del nuevo café, puede limpiar la abertura del molinillo rápidamente solo con un cepillo y, a continuación, seguir con el paso 7. Si desea limpiar la abertura del molinillo a fondo, continúe con el paso 6.

- 6 Mantenga pulsado el botón de limpieza del molinillo durante cuatro segundos (fig. 18).
 - *El molinillo comienza a limpiarse.*
- 7 Cuando el molinillo termine de limpiarse, utilice el cepillo de limpieza para eliminar los restos de café molido de la parte inferior de la abertura (fig. 19).
 - *Los restos de café molido caen en la cesta del filtro.*

Advertencia:

No deje caer el cepillo en la abertura del molinillo.

- 8 Cierre la tapa de la abertura del molinillo.
- 9 Quite el filtro de papel con los restos de café molido y tírelo.

6.3 Eliminación de los depósitos de cal de la cafetera

Elimine los depósitos de cal de la cafetera cuando note que el vapor es excesivo o cuando aumente el tiempo de preparación del café. Es aconsejable eliminar los depósitos de cal cada dos meses.

Utilice solo vinagre blanco para eliminar los depósitos, ya que otros productos pueden dañar la cafetera.

Advertencia:

No utilice nunca vinagre con un 8% de ácido acético o más, vinagre natural, desincrustantes en polvo o en tabletas para eliminar la cal del aparato, ya que podría dañarlo.

- 1 Abra la tapa del depósito de agua.
- 2 Llene el depósito de agua con 10 tazas de vinagre blanco (4 % de ácido acético) (fig. 2).
- 3 Coloque un filtro de papel (nº 4) en la cesta del filtro y cierre el soporte de la cesta del filtro (fig. 11).
- 4 Coloque la jarra vacía en la cafetera (fig. 3).
- 5 Enchufe la clavija de red a la toma de corriente.
- 6 Pulse el botón de encendido/apagado para encender la cafetera (fig. 4).
 - *La pantalla se ilumina.*
- 7 Pulse el botón de selección de intensidad y gire el botón de selección del ajuste de café molido (fig. 6).
- 8 Pulse el centro del botón para confirmar. A continuación, vuelva a pulsarlo para iniciar el proceso de preparación (fig. 7).
- 9 Espere a que la mitad del vinagre haya fluido hasta la jarra. A continuación, pulse el botón de encendido/apagado para detener el proceso de preparación y deje que el vinagre actúe durante por lo menos 15 minutos (fig. 20).
- 10 Pulse el botón de encendido/apagado para volver a encender la cafetera (fig. 4).
- 11 Pulse el centro del botón una vez para que el aparato complete el ciclo de preparación (fig. 21).
- 12 Pulse el botón de encendido/apagado para apagar la cafetera.
- 13 Vacíe la jarra y tire el filtro de papel.
- 14 Llene el depósito de agua con agua fría y vuelva a encender la cafetera. Pulse el centro del botón dos veces para comenzar otro proceso de preparación de café. Deje que la cafetera complete el proceso y, a continuación, vacíe la jarra.
- 15 Repita el paso 14 hasta que el agua ya no sepa ni huela a vinagre.
- 16 Limpie la cesta del filtro y la jarra en el lavavajillas o con agua caliente y un poco de detergente líquido.
- 17 Pulse el botón de encendido/apagado para apagar la cafetera.

7 Solicitud de accesorios

Para comprar accesorios o piezas de repuesto, visite **www.shop.philips.com/service** o acuda a su distribuidor de Philips. También puede ponerse en contacto con el Servicio de Atención al Cliente de Philips en su país (consulte el folleto de garantía mundial para encontrar los datos de contacto).

8 Reciclaje

- Este símbolo en un producto significa que el producto cumple con la directiva europea 2012/19/UE. Infórmese acerca del sistema de reciclaje de productos eléctricos y electrónicos en su localidad. Siga la normativa local y no deseche el producto con la basura normal del hogar. La correcta eliminación de los productos antiguos ayuda a evitar consecuencias negativas para el medio ambiente y la salud humana (fig. 22).

9 Garantía y asistencia

Si necesita ayuda o información, visite **www.philips.com/support** o lea el folleto de garantía mundial independiente.

10 Guía de resolución de problemas

En este capítulo se resumen los problemas más frecuentes que pueden surgir con el aparato. Si no puede resolver el problema con la siguiente información, visite www.philips.com/support para consultar una lista de las preguntas más frecuentes o póngase en contacto con el servicio de atención al cliente en su país.

La cafetera no funciona.

- Compruebe que el voltaje indicado en la cafetera se corresponde con el voltaje de la red eléctrica local.
- Llene el depósito de agua.
- Enchufe el aparato a la toma de alimentación y pulse el botón de encendido/apagado situado en la parte frontal de la cafetera para encenderla.

Cuando utilizo el molinillo, el café es demasiado flojo.

- Asegúrese de que el número de tazas que ha seleccionado con el botón de 2-10 tazas coincide con la cantidad de agua del depósito. Tenga presente que la cafetera utiliza toda el agua del depósito.
- Utilice el botón de selección de intensidad para que el café sea intenso.
- Cuando utiliza granos de café, asegúrese de que no pulsa el botón de café molido previamente, ya que apaga el molinillo.
- Utilice granos de café de una mezcla o sabor más fuertes.
- Asegúrese de que el número de tazas seleccionado se corresponde con la cantidad de agua del depósito.

Cuando utilizo café molido previamente, el café es demasiado flojo.

- Asegúrese de que la cantidad de café molido en el filtro coincide con la cantidad de agua del depósito. Tenga presente que el aparato utiliza toda el agua del depósito.
- Utilice café molido de una mezcla o un sabor más intensos.
- Para aumentar la intensidad de café, aumente la cantidad de café molido previamente o disminuya la cantidad de agua.
- El café rebosa por el filtro cuando retiro la jarra de la cafetera mientras se está preparando café.
- Si retira la jarra durante más de 20 segundos durante el proceso de preparación de café, la función antigoteo hará que la cesta del filtro rebosa. Tenga en cuenta también que el café no alcanza la plenitud de su sabor hasta que no acaba el proceso de preparación. Por lo tanto, le aconsejamos no retirar la jarra y servir el café antes de que acabe el proceso de preparación.

La cafetera seguirá goteando durante bastante tiempo después de finalizar el proceso de preparación del café.

- El goteo se produce por la condensación del vapor. Es completamente normal que la cafetera gotee durante un rato.
- Si el goteo no cesa, puede que el sistema antigoteo esté obstruido. Para limpiar el sistema antigoteo, tire de la pestaña del soporte de la cesta del filtro del lado derecho de la cafetera para abrir el soporte. Saque la cesta del filtro. A continuación, enjuague la cesta y el sistema antigoteo bajo el grifo.
- Si retira la jarra durante más de 20 segundos durante el proceso de preparación de café, la función antigoteo hará que la cesta del filtro rebosa.

El café no está lo suficientemente caliente.

- Utilice tazas finas, ya que absorben menos calor que las tazas gruesas.
- No utilice leche directamente del frigorífico.
- Elimine los depósitos de cal de la cafetera. Consulte la sección “Eliminación de los depósitos de cal de la cafetera” del capítulo “Limpieza y mantenimiento”.

La cafetera no empieza a limpiar la abertura del molinillo.

- Compruebe que la cafetera está enchufada.
- Asegúrese de abrir la tapa de la abertura del molinillo antes de mantener pulsado el botón del molinillo.
- Mantenga pulsado el botón durante cuatro segundos hasta que el molinillo empiece a limpiarse.
- Sale vapor del aparato y tarda más tiempo en preparar el café.
- Elimine los depósitos de cal del aparato. Consulte la sección “Eliminación de los depósitos de cal de la cafetera” del capítulo “Limpieza y mantenimiento”.
- Los granos de café se consumen con demasiada rapidez.
- Puede que le parezca que los granos de café se consumen con demasiada rapidez. Para garantizar que su taza de café sea perfecta, necesita una cierta cantidad de café molido. La cantidad de granos de café que utiliza el aparato para obtener la cantidad perfecta de café molido es normal.

1 Johdanto

Onnittelut ostoksestasi ja tervetuloa Philips-tuotteiden käyttäjäksi!
Hyödynnä Philipsin tuki ja rekisteröi tuotteesi osoitteessa www.philips.com/welcome.

2 Yleiskuvaus (Kuva 1)

- 1 Suodatinkori
- 2 Suodatinkorin teline
- 3 Vesimäärän ilmaisin
- 4 Vesisäiliön kansi
- 5 Papusäiliön kansi
- 6 Jauhatuksen säätönuppi
- 7 Kahvipapusäiliö
- 8 Myllyn suppilon kansi
- 9 Myllyn suppilon kannen lukko
- 10 Vedentäyttöaukko
- 11 Näyttö
 - A Valmiiksi jauhetun kahvin kuvake
 - B Kuppien määrä
 - C Kahvikupin kuvake
 - D Kahvin vahvuuden kahvipapukuvake
 - E Kahvin vahvuuden valintapainike
 - F Kahvimyllyn puhdistuspainike
- 12 Virtapainike
- 13 Lasikannun kansi
- 14 Lasikannu
- 15 Puhdistusharja

3 Tärkeää

Lue tämä käyttöopas huolellisesti ennen käyttöä ja säilytä se myöhempää tarvetta varten.

3.1 Vaara

- Älä upota laitetta veteen tai muuhun nesteeseen.
Älä myöskään huuhtelee sitä vesihanalla.

3.2 Varoitus

- Tarkista, että laitteen pohjassa oleva jännitemerkintä vastaa paikallista verkkojännitettä, ennen kuin liität laitteen sähköverkkoon.
- Jos virtajohto on vahingoittunut, se on oman turvallisuutesi vuoksi hyvä vaihdattaa Philipsin valtuuttamassa huoltoliikkeessä tai muulla ammattitaitoisella korjaajalla.
- Laitetta voivat käyttää yli 8-vuotiaat lapset ja henkilöt, joiden fyysinen tai henkinen toimintakyky on rajoittunut tai joilla ei ole kokemusta tai tietoa laitteen käytöstä, jos heitä on neuvottu laitteen turvallisesta käytöstä tai tarjolla on turvallisen käytön edellyttämä valvonta ja jos he ymmärtävät laitteeseen liittyvät vaarat. Yli 8-vuotiaat lapset voivat puhdistaa tai huoltaa laitetta valvonnan alaisena. Pidä laite ja sen johto poissa alle 8-vuotiaiden ulottuvilta.

- Lasten ei pidä leikkiä laitteella.
- Älä jätä virtajohtoa roikkumaan sen pöydän tai työtason reunan yli, jonka päällä laite on.
- Älä koske laitteen jauhimiin, kun laite on liitetty pistorasiaan.
- Laitteen pakkausmateriaalit (kuten muovipussit ja pahvipakkaukset) eivät ole leikkikaluja. Pidä ne poissa lasten ulottuvilta.
- Älä koske kuumiin pintoihin laitteen ollessa päällä.
- Laite on tarkoitettu kahvipapujen jauhatukseen ja kahvin valmistukseen. Ole varovainen käyttäessäsi laitetta, sillä kuuma vesi ja höyry voivat aiheuttaa palovammoja.
- Älä tyhjennä vesisäiliötä kallistamalla laitetta, koska se voi vahingoittaa laitetta. Tyhjennä vesisäiliö laitteen mukana tulleen ohjeen mukaisesti.
- Älä käytä laitetta, jos pistoke, johto tai itse laite on vaurioitunut.
- Jos et voi ratkaista ongelmatilannetta tämän käyttöohjeen ohjeiden avulla, ota yhteyttä Philipsin kuluttajapalvelukeskukseen. Jos ongelmaa ei voi ratkaista, toimita laite tutkittavaksi tai korjattavaksi Philipsin valtuuttamaan huoltoliikkeeseen. Jos yrität korjata laitetta itse, sen takuu mitätöityy.

3.3 Varoitus

- Älä aseta laitetta kuumalle alustalle ja pidä huoli, ettei virtajohto kosketa mitään kuumaa pintaa.
- Irrota pistoke pistorasiasta ennen laitteen puhdistamista tai jos suodatuksen tai jauhamisen aikana ilmenee ongelmia.
- Älä siirrä laitetta käytön aikana.
- Laite kuumenee käytön aikana. Anna laitteen jäähtyä, ennen kuin asetat sen säilytykseen.
- Laitteen alaosa ja kannun pohja kuumenevat kahvin valmistuksen aikana.
- Kun olet poistanut laitteen pakkauksesta, varmista, että laite on ehjä ja kaikki osat ovat tallella. Jos et ole varma laitteen toiminnasta, älä käytä laitetta, vaan ota yhteyttä kuluttajapalvelukeskukseen.
- Tämä laite on tarkoitettu vain tavalliseen kotitalouskäyttöön. Sitä ei ole tarkoitettu käytettäväksi henkilökuntaruokaloissa myymälöissä, toimistoissa, maataloilla tai muissa työympäristöissä. Sitä ei ole myöskään tarkoitettu hotellien tai muiden majoitusliikkeiden vieraiden käyttöön.

3.4 Sähkömagneettiset kentät (EMF)

Tämä Philips-laite vastaa kaikkia sähkömagneettisia kenttiä (EMF) koskevia standardeja ja säännöksiä.

4 Käyttöönotto

4.1 Automaattisen sammutusajan asettaminen

Voit säätää aikaa, jonka kuluttua laitteen virta katkeaa automaattisesti. Oletusaika on asetettu 30 minuuttiin. Voit säätää tämän ajan enintään 120 minuuttiin. Jos haluat säätää automaattisen sammutuksen ajan, seuraa alla olevia ohjeita.

- 1 Varmista, että laitteen virta on katkaistu (mutta virtajohto on kytketty pistorasiaan).
- 2 Pidä säädintä painettuna, kunnes näyttö alkaa vilkkua.
- 3 Lisää tai vähennä aikaa kääntämällä säädintä. 1 on 10 minuuttia, 2 on 20 minuuttia, 3 on 30 minuuttia ja niin edelleen, kunnes 12 on 120 minuuttia.
- 4 Vahvista minuuttiasetus painamalla nupin keskiosaa.

Huomautus:

Laite tallentaa aina viimeisimmän asetuksen.

4.2 KahvinkeitTIMEN huuhteleminen

Huuhtele kahvinkeitin ennen ensimmäistä käyttöä.

- 1 Avaa vesisäiliön kansi. Täytä vesisäiliö raikkaalla, kylmällä vedellä **enintään 8 kupin merkkiin asti (Kuva 2)**.

Huomautus:

Älä aseta kahvipapuja tai kahvijauhetta kahvinkeittimeen.

- 2 Sulje vesisäiliön kansi.
- 3 Aseta kannu laitteeseen (Kuva 3).
- 4 Paina käynnistuspainiketta (Kuva 4).
 - **Näytön merkkivalot syttyvät.**
- 5 Paina kahvin vahvuuden valintapainiketta (Kuva 5).
- 6 Valitse valmiiksi jauhetun kahvin asetus kiertämällä säädintä (Kuva 6).
 - **Valmiiksi jauhetun kahvin kuvake näkyy näytössä.**

- 7 Vahvista valinta painamalla säätimen keskiosaa. Aloita sitten huuhtelu painamalla säädintä uudelleen (Kuva 7).

- 8 Jätä kahvinkeitin käyntiin, kunnes huuhtelu on loppunut.

- 9 Sammuta kahvinkeitin painamalla virtapainiketta.

- 10 Tyhjennä kannu.

5 KahvinkeitTIMEN käyttö

5.1 Vesisäiliön täyttäminen

- 1 Avaa vesisäiliön kansi ja kaada vesisäiliöön tarvittava määrä kylmää vettä. (Kuva 2) Kun avaat vesisäiliön kannen, näet laitteen sisällä olevat merkinnät 2–10 kupille. Voit arvioida vesisäiliöön laitettavan veden määrän näiden merkkien avulla. Heijastus muuttuu vaaleasta tummaksi jokaisen vesikupillisen kohdalla. Voit myös käyttää kannun vesimäärän ilmaisinta.

Huomautus:

Täytä vesisäiliö enintään 10 kupin merkkiin asti.

5.2 Kahvipapujen käyttö

Suosittellemme käyttämään kahvin valmistukseen kevyesti paahdettuja kahvipapuja.

Varoitus:

Pidä vesisäiliön kansi suljettuna, kun täytät kahvipapusaaliön kahvipavuilla, jotta kahvipavut eivät putoa vesisäiliöön ja tuki vedentäyttöaukkoa.

- 1 Avaa papusaaliön kansi. (Kuva 8)
- 2 Täytä säiliö kahvipavuilla. Varmista, että säiliössä on tarpeeksi kahvipapuja haluamasi kahvimäärän keittämiseen (Kuva 9).

Huomautus:

Varmista aina, että kahvipapusailiö on ainakin puoliyllään.

Varoitus:

Älä käytä paahattamatonta kahvia tai sokeroituja papuja, jotta kahvimylly ei jumiuudu tai vahingoitu.

- 3 Avaa suodatinkorin teline vetämällä kielekkeestä kahvinkeitimen oikealla puolella (Kuva 10).
- 4 Ota suodatinpaperi (koko 1x4 tai nro 4) ja taivuta reunat repeytymisen ja kasaan painumisen välttämiseksi. Aseta suodatinpaperi suodatintelineeseen. (Kuva 11)
- 5 Sulje suodatinkorin teline.
- 6 Aseta kannu laitteeseen. (Kuva 3)
- 7 Valitse jauhatustyyppi (hienosta karkeaan) kiertämällä jauhatuksen valintasäädintä. (Kuva 12)

Vinkki:

Jauhatuksen säätimellä voit valita yhdeksän eri asetusta. Olemme valinneet valmiiksi 3 suositeltua asetusta, mutta voit valita muitakin asetuksia kuvakkeiden välillä. Kannattaa kokeilla eri vaihtoehtoja, jotta löydät sinun makuusi sopivat asetukset.

- 8 Paina keittimen etupuolella olevaa virtapainiketta (Kuva 4).
 - *Kuppien määrän ilmaisun alkaa vilkkua.*
- 9 Valitse kuppien määrä kiertämällä säädintä, kunnes näytössä on haluamasi luku (Kuva 13).

Huomautus:

Varmista, että 2–10 kupin painikkeella valitsemiesi kupillisten määrä vastaa vesisäiliössä olevan veden määrää. Muista, että kahvinkeitin käyttää kaiken vesisäiliössä olevan veden. Jos valitset vähemmän kupillisia kuin vettä, kahvista tulee aiottua laihempaa.

- 10 Vahvista kuppien määrä painamalla säätimen keskiosaa.
- 11 Paina kahvin vahvuuden valintapainiketta. (Kuva 5)
 - *Kahvipapukuvakkeet alkavat vilkkua.*

- 12 Aseta kahvin vahvuus kiertämällä säädintä (mieto: 1 papu, keskivahva: 2 papua, vahva 3 papua) (Kuva 6).

- *Näytössä näkyvä valittu kahvin vahvuus.*

Vinkki:

Kokeilemalla erilaisia vesimäärän asetuksia saat selville, millaisesta vahvuudesta pidät. Saat vahvempaa kahvia valitsemalla veden määrää suuremman kuppien määrän. Vastaavasti kahvista tulee miedompaa, jos kuppien määrä on pienempi kuin veden määrä.

- 13 Vahvista valinta painamalla säätimen keskiosaa. Aloita sitten suodatus painamalla säädintä uudelleen (Kuva 14).

- *Kahvimylly jauhaa tarvittavan määrän kahvipapuja.*

- 14 Älä poista kannua, ennen kuin kahvinkeitin on lopettanut suodatuksen.

Huomautus:

Suodatuksen jälkeen kahvipisarointi tippuu suodatinkorista muutamien sekuntien ajan.

- 15 Sammuta kahvinkeitin painamalla virtapainiketta.

5.3 Valmiiksi jauhetun kahvin käyttö

Jos haluat käyttää valmista kahvijauhetta kahvipapujen sijasta, noudata seuraavia ohjeita.

- 1 Avaa vesisäiliön kansi ja kaada vesisäiliöön tarvittava määrä kylmää vettä. (Kuva 2)
- 2 Avaa suodatinkorin teline vetämällä kielekkeestä kahvinkeitimen oikealla puolella (Kuva 10).
- 3 Ota suodatinpaperi (koko 1x4 tai nro 4) ja taivuta reunat repeytymisen ja kasaan painumisen välttämiseksi. Aseta suodatinpaperi suodatintelineeseen (Kuva 11).
- 4 Annostele kahvijauhe suodatinpaperiin.

Huomautus:

Voit säätää itse kahvin vahvuutta. Saat keskivahvaa kahvia käyttämällä yhden mittalusikallisen (noin 6 g) kahvijauhetta kuppia (120 ml) kohden. Saat vahvempaa kahvia käyttämällä 1,5 mittalusikallista kuppia kohden.

- 5 Sulje suodatinkorin teline.
- 6 Aseta kannu laitteeseen (Kuva 3).
- 7 Paina käynnistuspainiketta (Kuva 4).
 - **Näytön merkkivalot syttyvät.**
- 8 Paina kahvin vahvuuden valintapainiketta (Kuva 5).
- 9 Valitse valmiiksi jauhetun kahvin asetus kiertämällä säädintä (Kuva 6).
 - **Valmiiksi jauhetun kahvin kuvake näkyy näytössä.**
- 10 Vahvista valinta painamalla säätimen keskiosaa. Aloita sitten suodatus painamalla säädintä uudelleen (Kuva 7).
- 11 Älä poista kannua, ennen kuin kahvinkeitin on lopettanut suodatuksen.



Huomautus:

Suodatuksen jälkeen kahvipisarointi tippuu suodatinkorista muutamien sekuntien ajan.

- 12 Sammuta kahvinkeitin painamalla virtapainiketta.

5.4 Tippalukkotoiminto

Tippalukon ansiosta voit ottaa kannun kahvinkeitimestä ennen kuin kahvi on suodatettu kokonaan. Kun otat kannun, tippalukko estää kahvia valumasta.



Huomautus:

Suodatus ei keskeydy, kun otat kannun pois. Jos et laita kannua takaisin laitteeseen 20 sekunnin kuluessa, kahvi valuu suodatinkorista yli.

6 Puhdistus ja huolto

6.1 Laitteen puhdistus jokaisen käytön jälkeen



Varoitus:

Älä upota laitetta veteen tai muuhun nesteeseen. Älä myöskään huuhtele sitä vesihanalla.

- 1 Sammuta kahvinkeitin painamalla virtapainiketta. (Kuva 15)
- 2 Irrota pistoke pistorasiasta.
- 3 Pyyhi kahvinkeitimen ulkopuoli kostealla liinalla (Kuva 16).
- 4 Puhdista suodatinkori ja kannu astianpesukoneessa tai kuumalla vedellä ja muutamalla tipalla astianpesuainetta.

6.2 Myllyn suppilon puhdistaminen

Jotta kahvi maistuu aina parhaalta mahdolliselta, puhdista myllyn suppilo kahden viikon välein.



Huomautus:

Varmista, että kahvipapusailiö on tyhjä, ennen kuin aloitat puhdistuksen.

- 1 Sammuta kahvinkeitin painamalla virtapainiketta (Kuva 15).
- 2 Avaa suodatinkorin teline vetämällä kielekkeestä kahvinkeitimen oikealla puolella (Kuva 10).
- 3 Ota suodatinpaperi (koko 1x4 tai nro 4) ja taivuta reunat repeytymisen ja kasaan painumisen välttämiseksi. Aseta suodatinpaperi suodatintelineeseen. (Kuva 11)
- 4 Sulje suodatinkorin teline.
- 5 Avaa myllyn suppilon kansi asettamalla puhdistusharjan kahva lukkoon ja painamalla sitä alaspäin (Kuva 17).

Huomautus:

Jos käytät uudenlaisia kahvipapuja etkä halua, että vanhat kahvipavut vaikuttavat kahvin makuun, voit puhdistaa myllyn suppilon nopeasti harjalla vaiheen 7 ohjeiden mukaan. Jos haluat puhdistaa myllyn suppilon perusteellisesti, siirry vaiheeseen 6.

- 6** Paina kahvimyllyn puhdistuspainiketta 4 sekuntia (Kuva 18).

- *Kahvimyllyn puhdistustoiminto käynnistyy.*

- 7** Kun kahvimyllyn puhdistus on valmis, siirrä kahvijauheen jäämät harjalla suppilon alaosaan (Kuva 19).

- *Kahvijauheen jäämät putoavat suodatinkoriin.*

Varoitus:

Älä pudota harjaa myllyn suppiloon.

- 8** Sulje myllyn suppilon kansi.

- 9** Poista suodatinpaperi, jossa on kahvijauheen jäämät, ja heitä se pois.

6.3 Kalkinpoisto kahvinkeittimestä

Poista kalkki kahvinkeittimestä, kun huomaat liiallista höyryämistä tai kun suodatusaika pitenee. Suosittelemme kalkinpoistoa kahden kuukauden välein. Käytä kalkinpoistossa vain ruokaetikkaa, sillä muut tuotteet saattavat vahingoittaa kahvinkeitintä.

Varoitus:

Älä koskaan käytä laitteen kalkinpoiston etikkaa, jonka vahvuus on 8 % tai enemmän, luonnonetikkaa äläkä jauhe- tai tablettikalkinpoistoainetta, koska ne voivat aiheuttaa vaurioita.

- 1** Avaa vesisäiliön kansi.

- 2** Kaada vesisäiliöön 10 kupillista pöytäetikkaa (4 % etikkaa) (Kuva 2).

- 3** Aseta suodatinpaperi (nro 4) suodatinkoriin ja sulje suodatinkorin teline (Kuva 11).

- 4** Aseta tyhjä kannu kahvinkeittimeen (Kuva 3).

- 5** Työnnä pistoke pistorasiaan.

- 6** Käynnistä kahvinkeitin painamalla virtapainiketta (Kuva 4).

- *Näytön merkkivalot syttyvät.*

- 7** Valitse valmiiksi jauhetun kahvin asetus painamalla kahvin vahvuuden valintapainiketta ja kiertämällä säädintä (Kuva 6).

- 8** Vahvista valinta painamalla säätimen keskiosaa. Aloita sitten suodatus painamalla säädintä uudelleen (Kuva 7).

- 9** Odota, kunnes puolet etikasta on valunut kannuun. Keskeytä sitten suodatus painamalla käynnistys-/valmiustilapainiketta ja anna etikan vaikuttaa vähintään 15 minuuttia (Kuva 20).

- 10** Käynnistä kahvinkeitin uudelleen painamalla virtapainiketta (Kuva 4).

- 11** Paina säätimen keskiosaa kerran ja anna keittimen suodattaa koko vesimäärä (Kuva 21).

- 12** Sammuta kahvinkeitin painamalla virtapainiketta.

- 13** Tyhjennä kannu ja heitä suodatinpaperi pois.

- 14** Täytä vesisäiliö kylmällä vedellä ja kytke kahvinkeittimeen virta. Aloita toinen suodatus painamalla säätimen keskiosaa kahdesti. Anna kahvinkeittimen suodattaa koko vesimäärä ja tyhjennä sitten kannu.

- 15** Toista vaihetta 14, kunnes vesi ei enää maistu eikä haise etikalle.

- 16** Puhdista suodatinkori ja kannu astianpesukoneessa tai kuumalla vedellä ja muutamalla tipalla astianpesuainetta.

- 17** Sammuta kahvinkeitin painamalla virtapainiketta.

7 Tarvikkeiden tilaaminen

Voit ostaa lisävarusteita ja varaosia osoitteessa **www.shop.philips.com/service** tai Philips-jälleenmyyjältä. Voit myös ottaa yhteyden Philipsin kuluttajapalvelukeskukseen (katso yhteystiedot kansainvälisestä takuulehtisestä).

8 Kierrätys

- Tämä kuvake osoittaa, että tuote kuuluu Euroopan parlamentin ja neuvoston direktiivin 2012/19/EU soveltamisalaan. Ota selvää sähkölaitteille ja elektronisille laitteille tarkoitetusta kierrätysjärjestelmästä alueellasi. Noudata paikallisia sääntöjä äläkä hävitä tuotetta tavallisen talousjätteen mukana. Vanhojen tuotteiden asianmukainen hävittäminen auttaa ehkäisemään ympäristölle ja ihmisille koituvia haittavaikutuksia (Kuva 22).

9 Takuu ja tuki

Jos haluat tukea tai lisätietoja, käy Philipsin verkkosivuilla osoitteessa www.philips.com/support tai lue erillinen kansainvälinen takuulehtinen.

10 Vianmääritys

Tähän osaan on koottu tavallisimmat laitteen käytössä ilmenevät ongelmat. Ellet löydä ongelmaasi ratkaisua seuraavista tiedoista, lue osoitteesta www.philips.com/support vastauksia usein kysytyihin kysymyksiin tai ota yhteys maasi asiakaspalveluun.

Kahvinkeitin ei toimi.

- Varmista, että kahvinkeitimen jännitemerkintä vastaa paikallista verkkojännitettä.
- Täytä vesisäiliö vedellä.
- Työnnä pistoke pistorasiaan ja kytke virta kahvinkeitimen etupaneelissa olevalla virtakytkimellä.

Kun käytän kahvimyllyä, kahvi on liian mietoa.

- Varmista, että 2–10 kupin painikkeella valitsemiesi kupillisten määrä vastaa vesisäiliössä olevan veden määrää. Muista, että kahvinkeitin käyttää kaiken vesisäiliössä olevan veden.
- Valitse kahvinvoimakkuuden säätöpainikkeella asetukseksi "vahva".
- Käyttäessäsi kahvipapuja varmista, ettet paina valmiiksi jauhetun kahvin painiketta, sillä se kytkee kahvimyllyn pois käytöstä.
- Käytä vahvempia kahvipapuja.
- Varmista, että kuppien määrä vastaa vesisäiliössä olevan veden määrää.

Kun käytän kahvijauhetta, kahvi on liian mietoa.

- Varmista, että kahvijauheen määrä suodattimessa vastaa vesisäiliössä olevan veden määrää. Muista, että laite käyttää kaiken vesisäiliössä olevan veden.
- Käytä vahvempaa kahvijauhetta.
- Lisää kahvin vahvuutta lisäämällä kahvijauheen määrää tai vähentämällä veden määrää.
- Kahvi valuu suodattimesta yli, kun kannu poistetaan kahvinkeitimestä suodatuksen aikana.
- Jos poistat kannun keittimestä yli 20 sekunniksi suodatuksen aikana, tippalukko aiheuttaa sen, että suodatinkori täyttyy ja valuu yli. Huomioi myös, että kahvin täyteläinen maku muodostuu vasta suodatuksen loppuvaiheessa. Siksi kannua ei kannata poistaa ja kahvia kaataa kuppiin, ennen kuin suodatus on valmis.

Kahvinkeitimestä tippuu kahvia pitkään suodatuksen jälkeen.

- Tippuminen johtuu höyryn tiivistymisestä. On normaalia, että kahvisarointa tippuu jonkin aikaa.
- Jos tippuminen jatkuu, tippalukko voi olla tukossa. Puhdista tippalukko avaa suodatinteline vetämällä kahvinkeitimen oikealla puolella olevasta kielekkeestä. Irrota suodatinteline. Huuhtele suodatinteline ja tippalukko juoksevalla vedellä.
- Jos nostat kannun keittimestä yli 20 sekunniksi suodatuksen aikana, tippalukko aiheuttaa sen, että suodatinkori täyttyy ja valuu yli.

Kahvi ei ole tarpeeksi kuumaa.

- Käytä ohuita kahvikuppeja, jotka haihduttavat kahvista vähemmän lämpöä kuin paksut kupit.
- Älä käytä suoraan jääkaapista otettua maitoa.
- Poista kalkki kahvinkeitimestä. Katso kohtaa Kalkinpoisto luvussa Puhdistus ja huolto.

Kahvinkeitin ei puhdistu myllyn suppiloo.

- Varmista, että kahvinkeitimen virtajohto on kytketty pistorasiaan.
- Varmista, että myllyn suppilon kansi on avattu ennen kahvimyllypainikkeen painamista.
- Paina kahvimyllypainiketta 4 sekunnin ajan, kunnes puhdistus alkaa.
- Laite muodostaa paljon höyryä ja kahvin valmistaminen kestää pitkään.
- Poista kalkki laitteesta. Katso kohtaa Kalkinpoisto luvussa Puhdistus ja huolto.
- Kahvipavut näyttävät kuluvan nopeasti.
- Vaikuttaa ehkä siltä, että kahvipavut kuluvat loppuun nopeasti. Täydellisen kahvikupillisen valmistukseen tarvitaan kuitenkin tietty määrä jauhettua kahvia. Laite käyttää normaalin määrän kahvipapuja, jotta se saa tarpeeksi jauhettua kahvia ja voi valmistaa täydellisen kahvikupillisen.

1 Introduction

Félicitations pour votre achat et bienvenue dans l'univers Philips ! Pour profiter pleinement de l'assistance Philips, enregistrez votre produit sur le site à l'adresse suivante : www.philips.com/welcome.

2 Description générale (fig. 1)

- 1 Porte-filtre
 - 2 Support pour porte-filtre
 - 3 Indicateur de niveau d'eau
 - 4 Couvercle du réservoir d'eau
 - 5 Couvercle du réservoir à grains de café
 - 6 Sélecteur de mouture
 - 7 Réservoir à grains de café
 - 8 Couvercle de l'entonnoir du moulin
 - 9 Verrou du couvercle de l'entonnoir du moulin
 - 10 Orifice de remplissage d'eau
 - 11 Afficheur
 - A Icône de mouture du café
 - B Nombre de tasses
 - C Icône de tasse à café
 - D Icône de sélection d'intensité
 - E Bouton de sélection d'intensité
 - F Bouton de nettoyage du moulin
 - 12 Bouton marche/arrêt
 - 13 Couvercle de la verseuse en verre
 - 14 Verseuse en verre
 - 15 Brossette de nettoyage
-

3 Important

Lisez attentivement ce mode d'emploi avant d'utiliser l'appareil et conservez-le pour un usage ultérieur.

3.1 Danger

- Ne plongez jamais l'appareil dans l'eau, ni dans d'autres liquides et ne le rincez pas sous le robinet.
-

3.2 Avertissement

- Avant de brancher l'appareil, vérifiez que la tension indiquée sur la base correspond à la tension secteur locale.
- Si le cordon d'alimentation est endommagé, il doit être remplacé par Philips, par un Centre Service Agréé Philips ou par un technicien qualifié afin d'éviter tout accident.
- Cet appareil peut être utilisé par des enfants âgés de 8 ans ou plus, des personnes dont les capacités physiques, sensorielles ou intellectuelles sont réduites ou des personnes manquant d'expérience et de connaissances, à condition que ces enfants ou personnes soient sous surveillance ou qu'ils aient reçu des instructions quant à l'utilisation sécurisée de l'appareil et qu'ils aient pris connaissance des dangers encourus. Le nettoyage et l'entretien ne doivent pas être réalisés par des enfants sauf s'ils sont âgés de plus de 8 ans et sous surveillance. Tenez l'appareil et son cordon hors de portée des enfants de moins de 8 ans.
- Les enfants ne doivent pas jouer avec l'appareil.
- Ne laissez pas le cordon pendre de la table ou du plan de travail sur lequel l'appareil est posé.

- Ne touchez pas aux meules de l'appareil, surtout lorsque ce dernier est branché.
- Les emballages (sacs en plastique, cartons de protection, etc.) ne sont pas des jouets. Tenez-les hors de portée des enfants.
- Ne touchez pas les surfaces chaudes de l'appareil pendant son fonctionnement.
- Cet appareil est conçu pour moulinner des grains de café et préparer du café. Respectez les consignes d'utilisation et manipulez l'appareil avec précaution pour éviter les brûlures dues à l'eau chaude et à la vapeur.
- Ne videz pas le réservoir d'eau en inclinant l'appareil, vous risqueriez d'endommager ce dernier. Pour vider le réservoir d'eau, suivez les instructions de rinçage.
- N'utilisez jamais l'appareil si la prise, le cordon d'alimentation ou l'appareil lui-même est endommagé.
- Si vous ne parvenez pas à résoudre le problème à l'aide de ce mode d'emploi, contactez le Service Consommateurs Philips de votre pays. Si le problème persiste, confiez votre appareil à un Centre Service Agréé Philips pour vérification ou réparation. N'essayez jamais de réparer l'appareil vous-même ; toute intervention par des personnes non qualifiées entraîne l'annulation de la garantie.

3.3 Attention

- Ne posez jamais l'appareil sur une surface chaude et veillez à ce que le cordon d'alimentation ne soit pas en contact avec des surfaces chaudes.
- Débranchez toujours l'appareil en cas de problème lors de son fonctionnement et avant de le nettoyer.
- Ne déplacez pas l'appareil en cours d'utilisation.
- L'appareil devient chaud pendant l'utilisation. Laissez-le refroidir avant de le ranger.
- La partie inférieure de l'appareil et le fond de la verseuse sont très chauds pendant la préparation du café.
- Une fois l'appareil déballé, vérifiez qu'il n'est pas endommagé et qu'il ne manque aucune pièce. En cas de doute, n'utilisez pas l'appareil et contactez le Service Consommateurs de votre pays.
- Cet appareil est destiné à un usage domestique normal uniquement. Il n'est pas destiné à être utilisé dans des environnements tels que des cuisines destinées aux employés dans les entreprises, magasins et autres environnements de travail. Il n'est pas non plus destiné à être utilisé par des clients dans des hôtels, motels, chambres d'hôtes et autres environnements résidentiels.

3.4 Champs électromagnétiques (CEM)

Cet appareil Philips est conforme à toutes les normes et à tous les règlements applicables relatifs à l'exposition aux champs électromagnétiques.

4 Avant la première utilisation

4.1 Réglage de la durée de l'arrêt automatique

Vous pouvez régler la durée au bout de laquelle l'appareil s'éteint automatiquement. La durée par défaut est de 30 minutes. Vous pouvez modifier cette durée jusqu'à un maximum de 120 minutes. Si vous souhaitez régler la durée de l'arrêt automatique, suivez les étapes ci-dessous.

- 1 Assurez-vous que l'appareil est éteint (mais que le cordon d'alimentation est branché sur la prise murale).
- 2 Maintenez enfoncé le centre du bouton jusqu'à ce que l'afficheur commence à clignoter.
- 3 Tournez le bouton pour augmenter ou diminuer la durée. 1 correspond à 10 minutes, 2 correspond à 20 minutes, 3 correspond à 30 minutes, et ainsi de suite jusqu'à ce que 12 corresponde à 120 minutes.
- 4 Appuyez au centre du bouton pour confirmer les minutes.

Remarque :

L'appareil enregistre toujours le dernier réglage sélectionné.

4.2 Rinçage de la cafetière filtre

Rincez la cafetière avant sa première utilisation.

- 1 Soulevez le couvercle du réservoir d'eau. Remplissez le réservoir avec de l'eau froide **jusqu'à l'indication 8 tasses.** (fig. 2)

Remarque :

Ne mettez pas de grains de café ou de café moulu dans la cafetière.

- 2 Fermez le couvercle du réservoir d'eau.
 - 3 Placez la verseuse dans l'appareil (fig. 3).
 - 4 Appuyez sur le bouton marche/arrêt (fig. 4).
 - *L'afficheur s'allume.*
 - 5 Appuyez sur le bouton de sélection d'intensité (fig. 5).
 - 6 Tournez le bouton pour choisir le réglage de la mouture (fig. 6).
 - *L'icône de mouture du café s'allume.*
 - 7 Appuyez au centre du bouton pour confirmer. Puis, appuyez à nouveau au centre du bouton pour commencer le processus de rinçage (fig. 7).
 - 8 Laissez la cafetière filtre fonctionner jusqu'à ce que le processus de rinçage soit terminé.
 - 9 Éteignez la cafetière filtre en appuyant sur le bouton marche/arrêt.
 - 10 Videz la verseuse.
-

5 Utilisation de la machine à café

5.1 Remplissage du réservoir

- 1 Ouvrez le couvercle du réservoir d'eau et remplissez le réservoir avec la quantité d'eau froide requise. (fig. 2)
Lorsque vous ouvrez le couvercle du réservoir d'eau, vous pouvez voir des indications pour 2 à 10 tasses à l'intérieur de l'appareil. Vous pouvez les utiliser pour déterminer la quantité d'eau à mettre dans le réservoir. Le reflet passe de clair à foncé par tasse d'eau remplie. Vous pouvez également utiliser l'indicateur de niveau d'eau sur la verseuse.

Remarque :

Ne remplissez pas le réservoir d'eau au-delà de l'indication 10 tasses.

5.2 Utilisation avec des grains de café

Nous vous conseillons d'utiliser du café en grain légèrement torréfié pour préparer une tasse de café parfaite.

Avertissement :

Veillez à ce que le couvercle du réservoir d'eau soit toujours fermé lorsque vous remplissez le bac à grains. Dans le cas contraire, les grains de café risquent de tomber dans le réservoir d'eau et de bloquer l'orifice de remplissage.

- 1 Retirez le couvercle du réservoir à grains de café. (fig. 8)
- 2 Remplissez le réservoir de grains de café. Assurez-vous que le réservoir contient assez de grains pour la quantité de café que vous voulez préparer (fig. 9).

Remarque :

Vérifiez à chaque utilisation que le bac à grains est au moins à moitié rempli.

Avertissement :

N'utilisez pas de grains de café caramélisés ou non torréfiés, cela risquerait d'entraver le bon fonctionnement du moulin ou de l'endommager.

- 3 Pour ouvrir le support pour porte-filtre, tirez sur la languette située sur le côté droit de la cafetière filtre (fig. 10).
- 4 Prenez un filtre en papier (type 1x4 ou n° 4) et rabattez les bords du filtre pour éviter de le déchirer ou de le plier. Placez le filtre en papier dans le porte-filtre. (fig. 11)
- 5 Fermez le support du porte-filtre.
- 6 Placez la verseuse dans l'appareil. (fig. 3)
- 7 Tournez le sélecteur de mouture pour sélectionner le type de mouture souhaité (de fin à épais). (fig. 12)

Conseil :

Vous avez le choix entre neuf niveaux de mouture. Trois réglages optimaux sont indiqués par des icônes, mais vous pouvez choisir n'importe quel autre réglage entre ces icônes. Nous vous conseillons d'essayer différents niveaux de mouture pour trouver celui que vous préférez.

- 8 Appuyez sur le bouton marche/arrêt sur le devant de la cafetière filtre (fig. 4).
 - **Le nombre de tasses commence à clignoter.**
- 9 Pour sélectionner le nombre de tasses, tournez le bouton jusqu'à ce que le nombre souhaité s'affiche (fig. 13).

Remarque :

Assurez-vous que le nombre de tasses sélectionné à l'aide du bouton pour 2-10 tasses correspond à la quantité d'eau dans le réservoir d'eau. Notez que la cafetière utilise toute l'eau présente dans le réservoir. Si vous sélectionnez un nombre de tasses inférieur à la quantité d'eau, le café sera plus doux que prévu.

- 10 Appuyez au centre du bouton pour confirmer le nombre de tasses.
- 11 Appuyez sur le bouton de sélection d'intensité. (fig. 5)
 - **Les icônes de grain de café commencent à clignoter.**
- 12 Tournez le bouton pour sélectionner l'intensité du café souhaitée (doux : 1 grain, moyen : 2 grains ou fort : 3 grains) (fig. 6).
 - **L'intensité du café sélectionnée apparaît sur l'afficheur.**

Conseil :

Nous vous conseillons d'essayer différentes quantités d'eau pour trouver l'intensité que vous préférez. Si vous sélectionnez un nombre de tasses plus élevé que la quantité d'eau, le café sera plus fort. Si vous sélectionnez un nombre de tasses plus petit que la quantité d'eau, le café sera plus doux.

- 13 Appuyez au centre du bouton pour confirmer. Puis, appuyez à nouveau au centre du bouton pour lancer le cycle de préparation (fig. 14).
 - **Le moulin moud la quantité de grains de café correspondante.**

14 Attendez que la cafetière filtre ait terminé la préparation avant de retirer la verseuse.

 **Remarque :**

Une fois la préparation terminée, le café continue de s'écouler du porte-filtre pendant quelques secondes.

15 Éteignez la cafetière filtre en appuyant sur le bouton marche/arrêt.

5.3 Utilisation avec du café moulu

Si vous souhaitez utiliser du café moulu et non des grains de café, suivez les instructions ci-dessous.

1 Ouvrez le couvercle du réservoir d'eau et remplissez le réservoir avec la quantité d'eau froide requise. (fig. 2)

2 Pour ouvrir le support pour porte-filtre, tirez sur la languette située sur le côté droit de la cafetière filtre (fig. 10).

3 Prenez un filtre en papier (type 1x4 ou n° 4) et rabattez les bords du filtre pour éviter de le déchirer ou de le plier. Placez le filtre en papier dans le porte-filtre (fig. 11).

4 Versez du café moulu dans le filtre en papier.

 **Remarque :**

Vous pouvez régler l'intensité du café selon vos goûts. Pour une tasse de café moyen-fort, mettez l'équivalent d'une cuillère de mesure (environ 6 g) par tasse (120 ml). Pour un café plus fort, comptez 1,5 cuillère de café moulu par tasse.

5 Fermez le support du porte-filtre.

6 Placez la verseuse dans l'appareil (fig. 3).

7 Appuyez sur le bouton marche/arrêt (fig. 4).
• *L'afficheur s'allume.*

8 Appuyez sur le bouton de sélection d'intensité (fig. 5).

9 Tournez le bouton pour choisir le réglage de la mouture (fig. 6).

• *L'icône de mouture du café s'allume.*

10 Appuyez au centre du bouton pour confirmer. Puis, appuyez à nouveau au centre du bouton pour lancer le cycle de préparation (fig. 7).

11 Attendez que la cafetière filtre ait terminé la préparation avant de retirer la verseuse.

 **Remarque :**

Une fois la préparation terminée, le café continue de s'écouler du porte-filtre pendant quelques secondes.

12 Éteignez la cafetière filtre en appuyant sur le bouton marche/arrêt.

5.4 Fonction stop-goutte

La fonction stop-goutte vous permet de retirer la verseuse de la cafetière avant que le cycle de préparation ne soit fini. Lorsque vous retirez la verseuse, le système stop-goutte empêche le café de s'écouler.

 **Remarque :**

Le cycle de préparation ne s'arrête pas lorsque vous retirez la verseuse. Si vous n'avez pas remis la verseuse dans l'appareil au bout de 20 secondes, le porte-filtre déborde.

6 Nettoyage et entretien

6.1 Nettoyage après chaque utilisation

 **Avertissement :**

Plongez jamais l'appareil dans l'eau, ni dans d'autres liquides et ne le rincez pas sous le robinet.

1 Éteignez la cafetière filtre en appuyant sur le bouton marche/arrêt. (fig. 15)

2 Retirez le cordon d'alimentation de la prise secteur.

3 Essuyez l'extérieur de la cafetière à l'aide d'un chiffon humide (fig. 16).

4 Nettoyez le porte-filtre et la verseuse dans le lave-vaisselle ou à l'eau chaude, avec un peu de liquide vaisselle.

6.2 Nettoyage de l'entonnoir du moulin

Pour garantir un café au goût sensationnel, nettoyez l'entonnoir du moulin toutes les deux semaines.

Remarque :

Assurez-vous que le réservoir à grains de café est vide avant de commencer la procédure de nettoyage.

- 1 Étiquez la cafetière filtre en appuyant sur le bouton marche/arrêt (fig. 15).
- 2 Pour ouvrir le support pour porte-filtre, tirez sur la languette située sur le côté droit de la cafetière filtre (fig. 10).
- 3 Prenez un filtre en papier (type 1x4 ou n° 4) et rabattez les bords du filtre pour éviter de le déchirer ou de le plier. Placez le filtre en papier dans le porte-filtre. (fig. 11)
- 4 Fermez le support du porte-filtre.
- 5 Pour ouvrir le couvercle de l'entonnoir du moulin, insérez le côté plat de la brosse de nettoyage dans le verrou et appuyez vers le bas (fig. 17).

Remarque :

Si vous changez de grains de café et que vous voulez éviter que les traces des anciens grains affectent le goût des nouveaux grains, vous pouvez nettoyer rapidement l'entonnoir du moulin à la brosse uniquement ; pour cela, passez à l'étape 7. Si vous voulez nettoyer l'entonnoir du moulin soigneusement, veuillez passer à l'étape 6.

- 6 Maintenez le bouton de nettoyage du moulin enfoncé pendant 4 secondes (fig. 18).
 - **Le moulin commence à se nettoyer.**
- 7 Lorsque le moulin a terminé son nettoyage, utilisez la brosette de nettoyage pour faire tomber les résidus de café moulu dans la partie basse de l'entonnoir (fig. 19).
 - **Les résidus de café moulu tombent dans le porte-filtre.**

Avertissement :

Ne laissez pas tomber la brosse dans l'entonnoir du moulin.

- 8 Fermez le couvercle de l'entonnoir du moulin.
- 9 Enlevez le filtre en papier avec les résidus de café moulu et jetez-le.

6.3 Détartrage de la cafetière

Détartrez votre cafetière filtre lorsque vous remarquez une vapeur excessive ou lorsque le temps de préparation augmente. Il est conseillé d'effectuer un détartrage tous les deux mois. Utilisez uniquement du vinaigre blanc car d'autres produits pourraient l'endommager.

Avertissement :

Afin d'éviter tout dommage, n'utilisez jamais de vinaigre blanc (à teneur en acide acétique supérieure ou égale à 8 %), de vinaigre naturel, de détartrant en poudre ou en tablette pour détartrer l'appareil.

- 1 Ouvrez le couvercle du réservoir d'eau.
- 2 Versez environ 10 tasses de vinaigre blanc (4 % d'acide acétique) dans le réservoir d'eau (fig. 2).
- 3 Placez un filtre en papier (n° 4) dans le porte-filtre et fermez le support pour porte-filtre (fig. 11).
- 4 Placez la verseuse vide dans la cafetière filtre (fig. 3).
- 5 Branchez le cordon d'alimentation sur la prise secteur.
- 6 Mettez la machine à café en marche en appuyant sur le bouton marche/arrêt (fig. 4).
 - **L'afficheur s'allume.**
- 7 Appuyez sur le bouton de sélection d'intensité et tournez-le pour choisir le niveau de mouture (fig. 6).
- 8 Appuyez au centre du bouton pour confirmer. Puis, appuyez à nouveau au centre du bouton pour lancer le cycle de préparation (fig. 7).
- 9 Attendez que la moitié du vinaigre se soit écoulée dans la verseuse. Appuyez ensuite sur le bouton marche/arrêt pour arrêter le cycle de préparation et laissez agir pendant au moins 15 minutes (fig. 20).
- 10 Rallumez la cafetière filtre en appuyant sur le bouton marche/arrêt (fig. 4).
- 11 Appuyez au centre du bouton pour laisser l'appareil terminer le cycle de préparation (fig. 21).

- 12 Éteignez la cafetière filtre en appuyant sur le bouton marche/arrêt.
- 13 Videz la verseuse et jetez le filtre en papier.
- 14 Remplissez le réservoir d'eau avec de l'eau froide et rallumez la cafetière filtre. Appuyez deux fois au centre du bouton pour commencer un nouveau cycle de préparation. Laissez la cafetière terminer le cycle de préparation et videz la verseuse.
- 15 Répétez l'étape 14 jusqu'à ce que l'eau n'ait plus le goût ni l'odeur du vinaigre.
- 16 Nettoyez le porte-filtre et la verseuse dans le lave-vaisselle ou à l'eau chaude, avec un peu de liquide vaisselle.
- 17 Éteignez la cafetière filtre en appuyant sur le bouton marche/arrêt.

7 Commande d'accessoires

Pour acheter des accessoires ou des pièces de rechange, visitez le site Web www.shop.philips.com/service ou rendez-vous chez votre revendeur Philips. Vous pouvez également contacter le Service Consommateurs Philips de votre pays (voir le dépliant de garantie internationale pour les coordonnées).

8 Recyclage

- La présence de ce symbole sur un produit indique que ce dernier est conforme à la directive européenne 2012/19/UE. Renseignez-vous sur les dispositions en vigueur dans votre région concernant la collecte séparée des appareils électriques et électroniques. Respectez les réglementations locales et ne jetez pas le produit avec les ordures ménagères ordinaires. La mise au rebut correcte d'anciens produits permet de préserver l'environnement et la santé (fig. 22).

9 Garantie et assistance

Si vous avez besoin d'une assistance ou d'informations supplémentaires, consultez le site Web www.philips.com/support ou lisez le dépliant séparé sur la garantie internationale.

10 Dépannage

Cette rubrique présente les problèmes les plus courants que vous pouvez rencontrer avec votre appareil. Si vous ne parvenez pas à résoudre le problème à l'aide des informations ci-dessous, rendez-vous sur www.philips.com/support pour consulter les questions fréquemment posées, ou contactez le Service Consommateurs de votre pays.

La machine à café ne fonctionne pas.

- Assurez-vous que la tension indiquée sur la machine à café correspond bien à la tension du secteur.
- Remplissez le réservoir d'eau.
- Branchez le cordon d'alimentation sur la prise secteur et appuyez sur le bouton marche/arrêt sur le devant de la cafetière filtre pour l'allumer.

Lorsque j'utilise le moulin, le café est trop léger.

- Assurez-vous que le nombre de tasses sélectionné à l'aide du bouton pour 2-10 tasses correspond à la quantité d'eau dans le réservoir d'eau. Notez que la cafetière utilise toute l'eau présente dans le réservoir.
- Réglez le bouton de sélection d'intensité sur « strong » (fort) pour changer l'intensité du café.
- Lorsque vous utilisez des grains de café, veillez à ne pas appuyer sur le bouton de mouture du café car cela désactive le moulin.
- Utilisez des grains de café à l'arôme plus intense ou au goût plus fort.
- Assurez-vous que le nombre de tasses sélectionné correspond à la quantité d'eau dans le réservoir.

Lorsque j'utilise du café moulu, le café est trop léger:

- Assurez-vous que la quantité de café moulu dans le filtre correspond à la quantité d'eau dans le réservoir d'eau. Notez que l'appareil utilise toute l'eau présente dans le réservoir.
- Utilisez un café moulu à l'arôme plus intense ou au goût plus fort.
- Pour plus d'intensité, augmentez la quantité de café moulu ou diminuez la quantité d'eau.

- Le filtre déborde lorsque je retire la verseuse au cours d'un cycle de préparation.
- Si vous retirez la verseuse pendant plus de 20 secondes pendant le cycle de préparation du café, le système stop-goutte risque de faire déborder le porte-filtre. Notez également que le café prend tout son arôme uniquement à la fin d'un cycle complet. Nous vous conseillons donc de ne pas retirer la verseuse et de ne pas servir le café tant que le cycle de préparation n'est pas terminé.

La cafetière filtre continue à goutter, longtemps après la fin du cycle de préparation du café.

- Ce phénomène est causé par la condensation de la vapeur. Il est tout à fait normal que la cafetière filtre goutte pendant quelques instants.
- Si l'appareil n'arrête pas de goutter, le système stop-goutte est peut-être obstrué. Pour nettoyer le système stop-goutte, tirez sur la languette du support pour porte-filtre sur le côté droit de la cafetière filtre pour ouvrir le support. Retirez le porte-filtre. Ensuite, rincez le porte-filtre et le système stop-goutte sous le robinet.
- Si vous retirez la verseuse pendant plus de 20 secondes pendant le cycle de préparation du café, le système stop-goutte risque de faire déborder le porte-filtre.

Le café n'est pas assez chaud.

- Utilisez des tasses à parois fines car celles-ci absorbent moins de chaleur que les tasses à parois épaisses.
- N'utilisez pas de lait qui vient de sortir du réfrigérateur.
- Détartrez la cafetière filtre. Consultez la section « Détartrage de la cafetière » du chapitre « Nettoyage et entretien ».

La cafetière ne nettoie pas l'entonnoir du moulin.

- Assurez-vous que la cafetière est branchée.
- Veillez à ouvrir le couvercle de l'entonnoir du moulin avant de maintenir enfoncé le bouton de nettoyage du moulin.
- Maintenez enfoncé le bouton de nettoyage du moulin pendant 4 secondes jusqu'à ce que le moulin commence le nettoyage.

- L'appareil émet de la vapeur et met plus de temps à préparer du café.
- Détartrez l'appareil. Consultez la section « Détartrage de la cafetière » du chapitre « Nettoyage et entretien ».

- Les grains de café semblent avoir été utilisés rapidement.
- Il se peut que les grains de café semblent avoir été utilisés rapidement. Pour garantir une tasse de café parfaite, une certaine quantité de café moulu est nécessaire. La quantité de grains de café que l'appareil utilise pour obtenir la quantité parfaite de café moulu est normale.

1 Introductie

Gefeliciteerd met uw aankoop en welkom bij Philips! Als u volledig wilt profiteren van de ondersteuning die Philips biedt, registreer uw product dan op www.philips.com/welcome.

2 Algemene beschrijving (fig. 1)

- 1 Filtermandje
- 2 Filtermandhouder
- 3 Waterniveau-indicator
- 4 Deksel van waterreservoir
- 5 Deksel van koffiebonenreservoir
- 6 Maalgraadknop
- 7 Bonenreservoir
- 8 Klepje maalmolentrichter
- 9 Slot in klepje maalmolentrichter
- 10 Watervulopening
- 11 Display
 - A Pictogram voor voorgemalen koffie
 - B Aantal koppen
 - C Pictogram van koffiekop
 - D Pictogrammen van koffiebonen voor koffiesterkte
 - E Koffiesterkteknop
 - F Molenreinigingsknop
- 12 Aan-uitknop
- 13 Deksel van glazen kan
- 14 Glazen kan
- 15 Reinigingsborsteltje

3 Belangrijk

Lees deze gebruiksaanwijzing zorgvuldig door voordat u het apparaat gaat gebruiken. Bewaar de gebruiksaanwijzing om deze zo nodig later te kunnen raadplegen.

3.1 Gevaar

- Dompel het apparaat nooit in water of een andere vloeistof en spoel het ook niet af onder de kraan.

3.2 Waarschuwing

- Controleer of het voltage aangegeven op de onderkant van het apparaat overeenkomt met de plaatselijke netspanning voordat u het apparaat aansluit.
- Indien het netsnoer beschadigd is, moet u het laten vervangen door Philips, een door Philips geautoriseerd servicecentrum of personen met vergelijkbare kwalificaties om gevaar te voorkomen.
- Dit apparaat kan worden gebruikt door kinderen vanaf 8 jaar en door personen met verminderde lichamelijke, zintuiglijke of geestelijke capaciteiten of weinig ervaring en kennis, mits zij toezicht of instructie hebben ontvangen aangaande veilig gebruik van het apparaat, en zij de gevaren van het gebruik begrijpen. Reiniging en onderhoud mogen alleen door kinderen worden uitgevoerd die ouder zijn dan 8 en alleen onder toezicht. Houd het apparaat en het snoer buiten bereik van kinderen die jonger zijn dan 8 jaar oud.
- Kinderen mogen niet met het apparaat spelen.

- Laat het snoer niet over de rand van de tafel of het aanrecht hangen waarop het apparaat staat.
- Raak de maalschijven van het apparaat niet aan, vooral niet wanneer het apparaat is aangesloten op netspanning.
- Houd de verpakkingsmaterialen (plastic zakken, kartonnen buffers enz.) buiten het bereik van kinderen. De verpakkingsmaterialen zijn geen speelgoed.
- Raak de hete oppervlakken van het apparaat niet aan wanneer het apparaat in werking is.
- Dit apparaat is ontworpen om bonen te malen en dan koffie te zetten. Gebruik het apparaat voorzichtig en op de juiste wijze om verbranding door heet water en stoom te voorkomen.
- Leeg het waterreservoir niet door het apparaat te kantelen. Dit kan het apparaat beschadigen. Leeg het waterreservoir alleen door de spoelinstructie te volgen.
- Gebruik het apparaat niet indien de stekker, het snoer of het apparaat zelf beschadigd is.
- Als u er niet in slaagt een probleem op te lossen met behulp van de informatie in deze gebruiksaanwijzing, neem dan contact op met het Consumer Care Centre in uw land.

Als het probleem niet kan worden opgelost, breng het apparaat dan naar een door Philips geautoriseerd servicecentrum voor onderzoek of reparatie. Probeer niet zelf het apparaat te repareren, omdat uw garantie hierdoor komt te vervallen.

3.3 Let op

- Plaats het apparaat niet op een heet oppervlak en voorkom dat het netsnoer in contact komt met hete oppervlakken.
- Haal de stekker van het apparaat uit het stopcontact als er tijdens het malen van bonen of het koffiezetten problemen optreden, en voordat u het apparaat gaat schoonmaken.
- Verplaats het apparaat niet wanneer het in werking is.
- Het apparaat wordt heet tijdens gebruik. Laat het apparaat afkoelen voor u het opbergt.
- Tijdens het koffiezetten worden het onderste deel van het apparaat en de onderkant van de kan heet.
- Controleer nadat u het apparaat hebt uitgepakt, of het compleet en onbeschadigd is. Als u twijfelt, gebruik het apparaat dan niet en neem contact op met het Consumer Care Centre in uw land.

- Dit apparaat is uitsluitend bedoeld voor normaal huishoudelijk gebruik. Het apparaat is niet bedoeld voor gebruik in personeelskeukens van bijvoorbeeld winkels, kantoren, boerderijen of vergelijkbare werkomgevingen en ook niet voor gebruik door gasten van hotels, motels, bed & breakfasts en andere verblijfsaccommodaties.

3.4 Elektromagnetische velden (EMV)

Dit Philips-apparaat voldoet aan alle toepasbare richtlijnen en voorschriften met betrekking tot blootstelling aan elektromagnetische velden.

4 Voor het eerste gebruik

4.1 De automatische uitschakeltijd instellen

U kunt de tijd instellen waarop het apparaat automatisch wordt uitgeschakeld. De standaardtijd is ingesteld op 30 minuten. U kunt deze tijd aanpassen tot een maximum van 120 minuten. Als u de automatische uitschakeltijd wilt aanpassen, volg dan onderstaande stappen.

- 1 Zorg ervoor dat het apparaat is uitgeschakeld (laat de stekker wel in het stopcontact zitten).
- 2 Houd het midden van de knop ingedrukt tot het display begint te knipperen.
- 3 Draai de knop om de tijd langer of korter te maken. 1 is 10 minuten, 2 is 20 minuten, 3 is 30 minuten enz. Dit gaat door tot 12 is 120 minuten.
- 4 Druk in het midden van de knop om de minuten te bevestigen.

Opmerking:

Het apparaat slaat altijd de laatst gekozen instelling op.

4.2 De koffiezetter doorspoelen

Voor het eerste gebruik dient u de koffiezetter eenmaal door te spoelen.

- 1 Open het deksel van het waterreservoir. Vul het waterreservoir met vers koud water **tot de 8-kopsaanduiding.** (fig. 2)

Opmerking:

Vul de koffiezetter niet met koffiebonen of gemalen koffie.

- 2 Sluit het deksel van het waterreservoir.
- 3 Plaats de kan in het apparaat (fig. 3).
- 4 Druk op de aan/uitknop (fig. 4).
 - *Het display gaat branden.*
- 5 Druk op de koffiesterkteknop (fig. 5).
- 6 Draai aan de knop om de instelling voor voorgemalen koffie te kiezen (fig. 6).
 - *Het pictogram voor voorgemalen koffie gaat branden.*
- 7 Druk in het midden van de knop om uw keuze te bevestigen. Druk vervolgens opnieuw in het midden van de knop om het doorspoelproces te starten (fig. 7).
- 8 Laat de koffiezetter werken tot het doorspoelproces is voltooid.
- 9 Druk op de aan/uitknop om de koffiezetter uit te schakelen.
- 10 Leeg de kan.

5 De koffiezetter gebruiken

5.1 Het waterreservoir vullen

- 1 Open het deksel van het waterreservoir en vul het waterreservoir met de benodigde hoeveelheid koud water: (fig. 2)
Wanneer u het deksel van het waterreservoir opent, zijn er aan de binnenzijde van het apparaat aanduidingen voor 2 tot 10 kopjes. Hieraan kunt u zien hoeveel water u in het waterreservoir moet doen. De reflectie verandert van licht in donker per gevulde kop. U kunt ook de waterniveau-indicator op de kan gebruiken.

Opmerking:

Vul het waterreservoir nooit tot boven de 10-kopsaanduiding.

5.2 Met koffiebonen

Wij raden u aan om licht gebrande koffiebonen te gebruiken om de perfecte kop koffie te zetten.

Waarschuwing:

Houd altijd het deksel van het waterreservoir gesloten wanneer u het koffiebonenreservoir met koffiebonen vult. Anders kunnen de koffiebonen in het waterreservoir vallen en de waterinlaat verstopen.

- 1 Verwijder het deksel van het koffiebonenreservoir: (fig. 8)
- 2 Vul het koffiebonenreservoir met koffiebonen. Zorg ervoor dat er voldoende koffiebonen in het reservoir zitten voor de hoeveelheid koffie die u wilt zetten (fig. 9).

Opmerking:

Zorg er altijd voor dat het koffiebonenreservoir ten minste voor de helft is gevuld.

Waarschuwing:

Gebruik geen ongebrande of gekaramelliseerde bonen, anders kan de molen vastlopen en het apparaat beschadigd raken.

- 3 Trek aan het lipje op de rechterkant van de filtermandhouder om de filtermandhouder te openen (fig. 10).
- 4 Neem een papieren filterzakje (type 1x4 of nr: 4) en vouw de naden om, om scheuren en dichtklappen tijdens het koffiezetten te voorkomen. Plaats het filterzakje in de filtermand. (fig. 11)
- 5 Sluit de filtermandhouder.
- 6 Plaats de kan in het apparaat. (fig. 3)
- 7 Draai de maalgraadknop naar de gewenste maling: van fijn tot grof. (fig. 12)

Tip:

Met de maalgraadknop kunt u kiezen uit negen verschillende instellingen. We hebben 3 optimale instellingen voorgeselecteerd maar u kunt ook kiezen voor een instelling tussen de pictogrammen. Experimenteer met de verschillende maalgraden om te ontdekken bij welke instelling u de koffie het lekkerst vindt.

- 8 Druk op de aan/uitknop op de voorzijde van de koffiezetter (fig. 4).
 - *Het aantal koppen begint te knippen.*
- 9 Selecteer het aantal koppen door aan de knop te draaien tot het gewenste aantal koppen op het display wordt weergegeven (fig. 13).

Opmerking:

Zorg ervoor dat het aantal koppen dat u instelt met de 2-10-kops knop overeenkomt met de hoeveelheid water in het waterreservoir. Bedenk daarbij wel dat de koffiezetter al het water in het waterreservoir gebruikt. Als het aantal koppen dat u kiest minder is dan de hoeveelheid water in het reservoir, dan wordt de koffie slapper.

- 10 Druk in het midden van de knop om het aantal koppen te bevestigen.
- 11 Druk op de koffiesterkteknop. (fig. 5)
 - *De pictogrammen van de koffiebonen beginnen te knippen.*

12 Draai aan de knop om de gewenste koffiesterkte te selecteren (mild: 1 boon; normaal: 2 bonen; sterk: 3 bonen) (fig. 6).

- **Op het display verschijnt de geselecteerde koffiesterkte.**

✳ Tip:

We raden u aan te experimenteren met de hoeveelheid water om uw favoriete sterkte te bepalen. Als u een aantal koppen selecteert dat groter is dan de hoeveelheid water; wordt de koffie sterker. Als u een aantal koppen selecteert dat kleiner is dan de hoeveelheid water; wordt de koffie milder.

13 Druk in het midden van de knop om uw keuze te bevestigen. Druk vervolgens opnieuw in het midden van de knop om het koffiezetten te starten (fig. 14).

- **De molen maakt de noodzakelijke hoeveelheid koffiebonen.**

14 Wacht tot de koffiezetter is gestopt met koffiezetten voordat u de kan verwijderd.

⊖ Opmerking:

Na het koffiezetten druppelt er nog enkele seconden koffie uit de filtermand.

15 Druk op de aan/uitknop om de koffiezetter uit te schakelen.

5.3 Met voorgemalen koffie

Volg de onderstaande stappen als u voorgemalen koffie wilt gebruiken in plaats van koffiebonen.

- 1** Open het deksel van het waterreservoir en vul het waterreservoir met de benodigde hoeveelheid koud water. (fig. 2)
- 2** Trek aan het lipje op de rechterkant van de filtermandhouder om de filtermandhouder te openen (fig. 10).
- 3** Neem een papieren filterzakje (type 1x4 of nr. 4) en vouw de naden om, om scheuren en dichtklappen tijdens het koffiezetten te voorkomen. Plaats het filterzakje in de filtermand (fig. 11).
- 4** Schep voorgemalen koffie in het filterzakje.

⊖ Opmerking:

U kunt de koffiesterkte aanpassen aan uw eigen voorkeur. Voor een kop koffie met normale sterkte gebruikt u één maatlepel (circa 6 gram) gemalen koffie per kop (120 ml). Voor sterkere koffie gebruikt u 1,5 maatlepel gemalen koffie per kop.

5 Sluit de filtermandhouder.

6 Plaats de kan in het apparaat (fig. 3).

7 Druk op de aan/uitknop (fig. 4).

- **Het display gaat branden.**

8 Druk op de koffiesterkteknop (fig. 5).

9 Draai aan de knop om de instelling voor voorgemalen koffie te kiezen (fig. 6).

- **Het pictogram voor voorgemalen koffie gaat branden.**

10 Druk in het midden van de knop om uw keuze te bevestigen. Druk vervolgens opnieuw in het midden van de knop om het koffiezetten te starten (fig. 7).

11 Wacht tot de koffiezetter is gestopt met koffiezetten voordat u de kan verwijderd.

⊖ Opmerking:

Na het koffiezetten druppelt er nog enkele seconden koffie uit de filtermand.

12 Druk op de aan/uitknop om de koffiezetter uit te schakelen.

5.4 Druppelstopfunctie

Dankzij de druppelstopfunctie kunt u de kan uit de koffiezetter verwijderen voordat het koffiezetten is beëindigd is. Wanneer u de kan verwijderd, zorgt de druppelstop ervoor dat er geen koffie meer in de kan stroomt.

⊖ Opmerking:

Het koffiezetproces stopt niet wanneer u de kan verwijderd. Als u de kan niet binnen 20 seconden terugzet in het apparaat, loopt de filtermand over.

6 Schoonmaken en onderhoud

6.1 Schoonmaken na ieder gebruik

Waarschuwing:

Dompel het apparaat nooit in water of een andere vloeistof en spoel het ook niet af onder de kraan.

- 1 Druk op de aan/uitknop om de koffiezetter uit te schakelen. (fig. 15)
- 2 Haal de stekker uit het stopcontact.
- 3 Veeg de buitenkant van de koffiezetter schoon met een vochtige doek (fig. 16).
- 4 Maak de filtermand en de kan schoon in de vaatwasmachine of met warm water en een beetje afwasmiddel.

6.2 De maalmolentrichter schoonmaken

Maak de maalmolentrichter wekelijks schoon voor een optimale koffiesmaak.

Opmerking:

Zorg ervoor dat het bonenreservoir leeg is voordat u de bonentrichter gaat schoonmaken.

- 1 Druk op de aan/uitknop om de koffiezetter uit te schakelen (fig. 15).
- 2 Trek aan het lipje op de rechterkant van de filtermandhouder om de filtermandhouder te openen (fig. 10).
- 3 Neem een papieren filterzakje (type 1x4 of nr: 4) en vouw de naden om, om scheuren en dichtklappen tijdens het koffiezetten te voorkomen. Plaats het filterzakje in de filtermand. (fig. 11)
- 4 Sluit de filtermandhouder.
- 5 Als u het klepje van de maalmolentrichter wilt openen, steekt u de platte kant van het handvat van het schoonmaakborsteltje in het slot en drukt u het naar beneden (fig. 17).

Opmerking:

Als u andere koffiebonen gaat gebruiken en u niet wilt dat de resten van de oude bonen van invloed zijn op de smaak van de nieuwe koffiebonen, maakt u de maalmolentrichter snel schoon met alleen het schoonmaakborsteltje volgens stap 7. Als u de maalmolentrichter grondig wilt schoonmaken, gaat u verder met stap 6.

- 6 Houd de molenreinigingsknop 4 seconden ingedrukt (fig. 18).
 - *De molen reinigt zichzelf.*
- 7 Wacht tot de molen klaar is met reinigen en gebruik daarna het schoonmaakborsteltje om resten gemalen koffie naar het onderste deel van de trechter te borstelen (fig. 19).
 - *De resten gemalen koffie vallen in de filtermand.*

Waarschuwing:

Laat het borsteltje niet in de maalmolentrichter vallen.

- 8 Sluit het deksel van de maalmolentrichter.
- 9 Verwijder het filterzakje met de resten gemalen koffie en gooi het weg.

6.3 De koffiezetter ontkalken

Ontkalk de koffiezetter wanneer het apparaat buitensporig veel stoom produceert of wanneer het koffiezetten langer duurt. Het is raadzaam om iedere twee maanden te ontkalken. Gebruik alleen blanke azijn om te ontkalken; andere producten kunnen de koffiezetter beschadigen.

Waarschuwing:

Gebruik nooit azijn met een azijnzuurpercentage van 8% of hoger, natuurazijn, een ontkalker op poederbasis of een ontkalker in tabletvorm om het apparaat te ontkalken, omdat dit schade kan veroorzaken.

- 1 Open het deksel van het waterreservoir.
- 2 Vul het waterreservoir met ongeveer 10 koppen blanke azijn (4% azijnzuur) (fig. 2).
- 3 Plaats een filterzakje (nr: 4) in de filtermand en sluit de filtermandhouder (fig. 11).
- 4 Plaats de lege kan in de koffiezetter (fig. 3).
- 5 Steek de stekker in het stopcontact.

-
- 6 Druk op de aan/uitknop om de koffiezetter in te schakelen (fig. 4).
 - *Het display gaat branden.*
 - 7 Druk op de koffiesterkteknop en draai aan de knop om de instelling voor voorgemalen koffie te selecteren (fig. 6).
 - 8 Druk in het midden van de knop om uw keuze te bevestigen. Druk vervolgens opnieuw in het midden van de knop om het koffiezetten te starten (fig. 7).
 - 9 Wacht tot de helft van de azijn in de kan is gelopen. Druk vervolgens op de aan/uitknop om het koffiezetproces te stoppen en de azijn minimaal 15 minuten te laten inwerken (fig. 20).
 - 10 Druk op de aan/uitknop om de koffiezetter weer in te schakelen (fig. 4).
 - 11 Druk eenmaal in het midden van de knop om het apparaat het koffiezetproces te laten voltooien (fig. 21).
 - 12 Druk op de aan/uitknop om de koffiezetter uit te schakelen.
 - 13 Leeg de kan en gooi het filterzakje weg.
 - 14 Vul het waterreservoir met koud water en schakel de koffiezetter weer in. Druk tweemaal in het midden van de knop om het koffiezetproces nogmaals te starten. Laat het koffiezetapparaat het volledige koffiezetproces doorlopen en leeg de kan.
 - 15 Herhaal stap 14 tot het water niet meer naar azijn smaakt of ruikt.
 - 16 Maak de filtermand en de kan schoon in de vaatwasmachine of met warm water en een beetje afwasmiddel.
 - 17 Druk op de aan/uitknop om de koffiezetter uit te schakelen.

7 Accessoires bestellen

Ga naar www.shop.philips.com/service om accessoires en reserveonderdelen te kopen of ga naar uw Philips-dealer. U kunt ook contact opnemen met het Philips Consumer Care Centre in uw land (zie het 'worldwide garantie'-vouwblad voor contactgegevens).

8 Recycling

- Dit symbool op een product betekent dat het product voldoet aan EU-richtlijn 2012/19/EG. Win inlichtingen in over de gescheiden inzameling van afval van elektrische en elektronische producten. Volg de lokale regels en gooi het product nooit weg bij het gewone huishoudelijke afval. Door u op de juiste manier van oude producten te ontdoen, voorkomt u negatieve gevolgen voor het milieu en de volksgezondheid (fig. 22).

9 Garantie en ondersteuning

Als u informatie of ondersteuning nodig hebt, ga dan naar www.philips.com/support of lees het 'worldwide garantie'-vouwblad.

10 Problemen oplossen

Dit hoofdstuk behandelt in het kort de problemen die u kunt tegenkomen tijdens het gebruik van het apparaat. Als u het probleem niet kunt oplossen met de informatie hieronder, ga dan naar www.philips.com/support voor een lijst met veelgestelde vragen of neem contact op met het Consumer Care Centre in uw land.

De koffiezetter werkt niet.

- Controleer of het voltage dat is aangegeven op de koffiezetter overeenkomt met de plaatselijke netspanning.
- Vul het waterreservoir met water.
- Steek de stekker in het stopcontact en druk op de aan-uitknop op de voorzijde van het apparaat om de koffiezetter in te schakelen.

Als ik de molen gebruik, is de koffie te slap.

- Zorg ervoor dat het aantal koppen dat u instelt met de 2-10-kops knop overeenkomt met de hoeveelheid water in het waterreservoir. Bedenk daarbij wel dat het koffiezetapparaat al het water in het waterreservoir gebruikt.
- Gebruik de koffiesterkteknop om de koffiesterkte op 'sterk' in te stellen.
- Als u koffiebonen gebruikt, zorg er dan voor dat u niet op de knop voor voorgemalen koffie drukt, aangezien hierdoor de molen wordt uitgeschakeld.
- Gebruik koffiebonen van een sterkere melange of smaak.
- Controleer of het gekozen aantal koppen overeenkomt met de hoeveelheid water in het waterreservoir.

Als ik voorgemalen koffie gebruik, is de koffie te slap.

- Zorg ervoor dat de hoeveelheid voorgemalen koffie in het filter in overeenstemming is met de hoeveelheid water in het waterreservoir. Bedenk daarbij wel dat het apparaat al het water in het waterreservoir gebruikt.
- Gebruik gemalen koffie van een sterkere melange of smaak.
- Gebruik meer voorgemalen koffie of minder water om sterkere koffie te verkrijgen.
- Het filter stroomt over wanneer ik de kan tijdens het koffiezetten uit de koffiezetter verwijder.
- Als u de kan tijdens het koffiezetproces meer dan 20 seconden verwijdert, zal de druppelstop de filtermand doen overstromen. Denk er bovendien aan dat de koffie zijn volledige smaak niet bereikt voor het einde van het koffiezetproces. Daarom raden wij u aan de kan niet te verwijderen en geen koffie uit te schenken voor het einde van het koffiezetproces.

De koffiezetter blijft nog lang doordruppelen nadat het koffiezetproces is voltooid.

- Het druppelen wordt veroorzaakt door de condensatie van stoom. Het is volkomen normaal dat de koffiezetter nog even blijft doordruppelen.
- Als het druppelen niet stopt, zit de druppelstop mogelijk verstopt. Om de druppelstop schoon te maken, trekt u aan het lipje van de filtermandhouder aan de rechterkant van de koffiezetter om de houder te openen. Verwijder de filtermand. Spoel vervolgens de filtermand en de druppelstop af onder de kraan.
- Als u de kan tijdens het koffiezetproces meer dan 20 seconden verwijdert, zal de druppelstop de filtermand doen overstromen.

De koffie is niet heet genoeg.

- Gebruik dunwandige koppen omdat deze de hitte van de koffie minder absorberen dan dikwandige koppen.
- Gebruik geen melk die net uit de koelkast komt.
- Ontkalk de koffiezetter. Zie 'De koffiezetter ontkalken' in hoofdstuk 'Schoonmaken en onderhoud'.

Het koffiezetapparaat begint niet met het schoonmaken van de maalmolentrichter.

- Zorg ervoor dat het koffiezetapparaat is aangesloten op een stopcontact.
- Zorg ervoor dat u het deksel van de maalmolentrichter opent voordat u de molenknop ingedrukt houdt.
- Houdt de molenknop 4 seconden ingedrukt tot de molen zichzelf begint te reinigen.

- Het apparaat stoomt en het koffiezetten duurt langer.
- Ontkalk het apparaat. Zie 'De koffiezetter ontkalken' in hoofdstuk 'Schoonmaken en onderhoud'.

- Het lijkt alsof de koffiebonen te snel op zijn.
- Het kan lijken alsof de koffiebonen snel op zijn. Om verzekerd te zijn van een perfect kopje koffie is een bepaalde hoeveelheid gemalen koffie vereist. De hoeveelheid koffiebonen die het apparaat gebruikt voor de perfecte hoeveelheid gemalen koffie is normaal.

1 Innledning

Gratulerer med kjøpet og velkommen til Philips! Du får best mulig nytte av støtten som Philips tilbyr; hvis du registrerer produktet ditt på www.philips.com/welcome.

2 Generell beskrivelse (fig. 1)

- 1 Filterkurv
 - 2 Filterkurvholder
 - 3 Vannivåindikator
 - 4 Lokk på vannbeholder
 - 5 Lokk til beholder for bønner
 - 6 Knapp for grovhet
 - 7 Kaffebønnebeholder
 - 8 Lokk til kaffekvertrakt
 - 9 Lås på lokket til kaffekvertrakt
 - 10 Påfyllingsåpning for vann
 - 11 Skjerm
 - A Ikon for forhåndsmalt kaffe
 - B Antall kopper
 - C Ikon for kaffekopp
 - D Ikon for valg av kaffebønnestyrke
 - E Knapp for styrkevalg
 - F Rengjøringsknapp for kvern
 - 12 Av/på-knapp
 - 13 Glasskannelokk
 - 14 Glasskanne
 - 15 Rengjøringsbørste
-

3 Viktig

Les denne brukerveiledningen nøye før du bruker apparatet, og ta vare på den for senere referanse.

3.1 Fare

- Apparatet må ikke senkes ned i vann eller annen væske og må heller ikke skylles under rennende vann.
-

3.2 Advarsel

- Før du kobler til apparatet, må du kontrollere at spenningen som er angitt på undersiden av apparatet, stemmer overens med nettspenningen.
- Hvis ledningen er ødelagt, må den alltid skiftes ut av Philips, et servicesenter som er godkjent av Philips, eller lignende kvalifisert personell, slik at man unngår farlige situasjoner.
- Dette apparatet kan brukes av barn som er 8 år eller eldre og av personer med nedsatt sansevne eller fysisk eller psykisk funksjonsevne, eller personer med manglende erfaring eller kunnskap, dersom de får tilsyn eller instruksjoner om bruk av apparatet på en sikker måte, og hvis de forstår risikoen. Rengjøring og brukervedlikehold skal ikke utføres av barn med mindre de er eldre enn 8 år og er under oppsyn. Oppbevar apparatet og ledningen utilgjengelig for barn som er yngre enn 8 år.
- Barn skal ikke leke med apparatet.

- Ikke la ledningen henge over kanten på bordet eller benken der apparatet står.
- Ikke ta på maleverket på apparatet, det gjelder spesielt når det er koblet til en strømkilde.
- Oppbevar emballasjen (plastposer, pappmellomlegg osv.) utenfor barns rekkevidde – den er ikke et leketøy.
- Ikke berør de varme overflatene på apparatet mens det er i bruk.
- Dette apparatet er utviklet for å male bønner og lage kaffe. Bruk det riktig og forsiktig for å unngå å bli skåldet av varmt vann og damp.
- Ikke tøm vannbeholderen ved å vippe på apparatet, ettersom det kan skade apparatet. Bare tøm vannbeholderen ved å følge skylleinstruksjonene.
- Du må ikke bruke apparatet hvis støpselet, ledningen eller selve apparatet er ødelagt.
- Hvis det oppstår et problem du ikke kan løse ved hjelp av denne brukerveiledningen, tar du kontakt med forbrukersenteret i landet der du bor. Hvis problemet ikke kan løses, tar du apparatet med til et servicesenter som er godkjent av Philips, for å få det undersøkt eller reparert. Ikke prøv å reparere apparatet selv. Hvis du gjør det, vil ikke garantien gjelde lenger.

3.3 Forsiktig

- Ikke plasser apparatet på en varm overflate, og pass på at ledningen ikke kommer i kontakt med varme overflater.
- Koble fra apparatet før du rengjør det, og hvis det oppstår problemer under malingen eller traktingen.
- Ikke flytt på apparatet når det er i bruk.
- Apparatet blir varmt ved bruk. La apparatet avkjøles før du setter det bort.
- Under traktingen blir den nedre delen av apparatet og bunnen av kannen varme.
- Etter at du har pakket ut apparatet, må du kontrollere at det er helt og uskadet. Hvis du er i tvil, må du ikke bruke apparatet, men ta kontakt med kundesenteret i landet der du bor.
- Dette apparatet er kun beregnet for vanlig bruk i hjemmet. Det er ikke beregnet for bruk på f.eks. bedriftskjokken, butikker, kontorer, bondegårder eller andre arbeidsmiljøer. Det er heller ikke beregnet for å brukes av kunder på hoteller, moteller eller i andre typer bomiljøer.

3.4 Elektromagnetiske felt (EMF)

Dette Philipsapparatet overholder alle aktuelle standarder og forskrifter for eksponering for elektromagnetiske felt.

4 Før bruk første gang

4.1 Stille inn automatisk avslåingstid

Du kan justere hvor lang tid det tar før apparatet automatisk slår seg av. Standardtiden er 30 minutter. Du kan justere denne tiden til maksimalt 120 minutter. Hvis du vil justere automatisk avslåingstid, følger du trinnene nedenfor.

- 1 Sørg for at apparatet er slått av (støpselet skal fremdeles stå i stikkontakten).
- 2 Trykk på og hold nede midten av knappen til skjermen begynner å blinke.
- 3 Vri på knappen for å øke eller redusere tiden. 1 er 10 minutter; 2 er 20 minutter; 3 er 30 minutter og så videre frem til 12, som er 120 minutter.
- 4 Trykk på midten av knappen for å bekrefte minuttene.

Merk:

Apparatet lagrer alltid den sist brukte innstillingen.

4.2 Skulle kaffetrakteren

Du må skulle kaffetrakteren én gang før bruk.

- 1 Åpne lokket på vannbeholderen. Fyll vannbeholderen med kaldt vann opp til **indikatoren for 8 kopper (fig. 2)**.

Merk:

Ikke legg kaffebønner eller malt kaffe i kaffetrakteren.

- 2 Lukk lokket til vannbeholderen.
- 3 Sett kannen i apparatet (fig. 3).
- 4 Trykk på av/på-knappen (fig. 4).
 - *Displayet begynner å lyse.*

- 5 Trykk på knappen for styrkevalg (fig. 5).
- 6 Vri på knappen for å velge innstillingen for forhåndsmalt kaffe (fig. 6).
 - *Ikonet for forhåndsmalt kaffe lyser.*
- 7 Trykk på midten av knappen for å bekrefte. Trykk deretter på midten av knappen på nytt for å starte skylleprosessen (fig. 7).
- 8 La kaffetrakteren gå til skylleprosessen er fullført.
- 9 Trykk på av/på-knappen for å slå av kaffetrakteren.
- 10 Tøm kannen.

5 Bruke kaffetrakteren

5.1 Fylle vanntanken

- 1 Åpne lokket på vannbeholderen, og fyll vannbeholderen med mengden kaldt vann som kreves. (fig. 2)
Når du åpner lokket til vannbeholderen, ser du merker for 2 til 10 kopper på innsiden av apparatet. Du kan bruke disse merkene til å finne ut hvor mye vann du skal ha i vannbeholderen. Refleksjonen endres fra lys til mørk per kopp med vann som fylles på. Du kan også bruke vannvåindikatoren på kannen.

Merk:

Ikke fyll vannbeholderen med vann over indikatoren for 10 kopper.

5.2 Bruke kaffebønner

Vi anbefaler at du bruker lysbrente kaffebønner hvis du vil trakte en perfekt kopp kaffe.

Advarsel:

Hold alltid lokket på vannbeholderen lukket når du fyller kaffebønnebeholderen med kaffebønner. Hvis ikke kan kaffebønner falle ned i vannbeholderen og blokkere vanninntaket.

- 1 Ta av lokket på kaffebønnebeholderen. (fig. 8)

- 2** Fyll kaffebønnebeholderen med kaffebønner. Kontroller at det er nok kaffebønner i beholderen for den mengden kaffe du ønsker å trakte (fig. 9).

☰ Merk:

Sørg alltid for at kaffebønnebeholderen er minst halvfull.

⚠ Advarsel:

Hvis du vil forhindre at kvernen settes ut av funksjon, må du ikke bruke ubrente eller karamelliserte bønner, da dette kan medføre skade.

- 3** Hvis du vil åpne filterkurvholderen, trekker du i tappen på høyre side av kaffetrakteren (fig. 10).
- 4** Ta et papirfilter (type 1x4 eller nr. 4) og brett de forseglede kantene for å forhindre rifter og folder. Plasser papirfilteret i filterkurven. (fig. 11)
- 5** Lukk filterkurvholderen.
- 6** Sett kannen i apparatet. (fig. 3)
- 7** Vri på knappen for grovhet for å velge ønsket type maling (fra fin til grov). (fig. 12)

✳ Tips:

Knappen for grovhet gjør at du kan velge mellom ni forskjellige innstillinger. Vi har forhåndsvalgt tre optimale innstillinger, men du kan også velge mellom alle innstillinger mellom ikonene. Vi anbefaler at du prøver deg frem med ulike innstillinger til du finner den du foretrekker.

- 8** Trykk på av/på-knappen foran på kaffetrakteren (fig. 4).
- **Antall kopper begynner å blinke.**
- 9** Vri knappen til ønsket antall kopper vises på skjermen, for å velge antall kopper (fig. 13).

☰ Merk:

Kontroller at antallet kopper du velger med knappen for 2–10 kopper, samsvarer med mengden vann i vannbeholderen. Vær oppmerksom på at kaffetrakteren bruker alt vannet i vannbeholderen. Hvis du velger et antall kopper som er mindre enn mengden vann, blir kaffen svakere enn du hadde tenkt.

- 10** Trykk på midten av knappen for å bekrefte antall kopper.

- 11** Trykk på knappen for styrkevalg. (fig. 5)
- **Ikonet for kaffebønner begynner å blinke.**

- 12** Vri på knappen for å velge ønsket kaffestyrke (mild: 1 bønne, medium: 2 bønner eller sterk: 3 bønner) (fig. 6).
- **Skjermen viser den valgte kaffestyrken.**

✳ Tips:

Vi anbefaler at du prøver deg frem med mengde vann for å finne ut hvilken styrke du foretrekker. Hvis du velger et antall kopper som er større enn mengde vann, blir kaffen sterkere. Hvis du velger antall kopper som er mindre enn mengde vann, blir kaffen svakere.

- 13** Trykk på midten av knappen for å bekrefte, og trykk deretter på midten av knappen på nytt for å starte trakteprosessen (fig. 14).

- **Maleren maler det nødvendige antallet kaffebønner.**

- 14** Vent til kaffetrakteren har sluttet å trakte før du fjerner kannen.

☰ Merk:

Etter traktingen drypper det kaffe fra filterkurven i flere sekunder.

- 15** Trykk på av/på-knappen for å slå av kaffetrakteren.

5.3 Bruke forhåndsmalt kaffe

Hvis du ønsker å bruke forhåndsmalt kaffe i stedet for kaffebønner, følger du trinnene nedenfor.

- 1** Åpne lokket på vannbeholderen, og fyll vannbeholderen med mengden kaldt vann som kreves. (fig. 2)
- 2** Hvis du vil åpne filterkurvholderen, trekker du i tappen på høyre side av kaffetrakteren (fig. 10).
- 3** Ta et papirfilter (type 1x4 eller nr. 4) og brett de forseglede kantene for å forhindre rifter og folder. Plasser papirfilteret i filterkurven (fig. 11).
- 4** Legg den forhåndsmalte kaffen i papirfilteret.

Merk:

Du kan justere styrken på kaffen i henhold til din personlige smak. For en middels sterk kopp kaffe, må du bruke en måleskje (cirka 6 g) med malt kaffe for hver kopp (120 ml). For sterkere kaffe må du bruke 1,5 måleskjeer med malt kaffe for hver kopp kaffe.

- 5** Lukk filterkurvholderen.
- 6** Sett kannen i apparatet (fig. 3).
- 7** Trykk på av/på-knappen (fig. 4).
 - *Displayet begynner å lyse.*
- 8** Trykk på knappen for styrkevalg (fig. 5).
- 9** Vri på knappen for å velge innstillingen for forhåndsmalt kaffe (fig. 6).
 - *Ikonet for forhåndsmalt kaffe lyser.*
- 10** Trykk på midten av knappen for å bekrefte. Trykk deretter på midten av knappen på nytt for å starte trakteprosessen (fig. 7).
- 11** Vent til kaffetrakteren har sluttet å trakte før du fjerner kannen.

Merk:

Etter traktingen drypper det kaffe fra filterkurven i flere sekunder.

- 12** Trykk på av/på-knappen for å slå av kaffetrakteren.

5.4 Dryppstoppfunksjon

Dryppstoppfunksjonen gjør at du kan fjerne kannen fra kaffetrakteren før traktesyklusen er ferdig. Når du fjerner kannen, sørger dryppstoppfunksjonen for at det slutter å renne kaffe inn i kannen.

Merk:

Trakteprosessen stopper ikke når du fjerner kannen. Hvis du ikke setter kannen tilbake på varmeplaten innen 20 sekunder, renner filterkurven over.

6 Rengjøring og vedlikehold

6.1 Rengjør etter hver gangs bruk

Advarsel:

Apparatet må ikke senkes ned i vann eller annen væske og må heller ikke skylles under rennende vann.

- 1** Trykk på av/på-knappen for å slå av kaffetrakteren. (fig. 15)
- 2** Ta ut støpselet av stikkkontakten.
- 3** Tørk av utsiden av kaffetrakteren med en fuktig klut (fig. 16).
- 4** Rengjør filterkurven og kannen i oppvaskmaskinen eller med varmt vann og litt oppvaskmiddel.

6.2 Rengjøre kaffekvertrakten

For å sikre optimal kaffesmak bør du rengjøre kaffekvertrakten annenhver uke.

Merk:

Pass på at kaffebønnebeholderen er tom før du starter rengjøringen.

- 1** Trykk på av/på-knappen for å slå av kaffetrakteren (fig. 15).
- 2** Hvis du vil åpne filterkurvholderen, trekker du i tappen på høyre side av kaffetrakteren (fig. 10).
- 3** Ta et papirfilter (type 1x4 eller nr. 4) og brett de forseglede kantene for å forhindre rifter og folder. Plasser papirfilteret i filterkurven. (fig. 11)
- 4** Lukk filterkurvholderen.
- 5** Hvis du vil åpne lokket til kaffekvertrakten, må du sette den flate enden av håndtaket på rengjøringsbørsten inn i låsen, og trykke den ned (fig. 17).

Merk:

Hvis du bytter kaffebønner og ikke vil at rester av gamle bønner skal påvirke smaken av de nye kaffebønnene, kan du rengjøre kaffekvertrakten raskt med børsten og fortsette med trinn 7. Hvis du vil rengjøre kaffekvertrakten grundig, kan du fortsette med trinn 6.

- Trykk på og hold inne rengjøringsknappen for kvern i fire sekunder (fig. 18).

- *Kvernen begynner å rengjøre seg selv.*

- Når kvernen har avsluttet rengjøringen, må du bruke rengjøringsbørsten til å børste restene av den malte kaffen inn i den lavere delen av trakten (fig. 19).

- *Restene av den malte kaffen faller ned i filterkurven*

Advarsel:

Ikke mist børsten i kaffekvertrakten.

- Lukk lokket på kaffekvertrakten.
- Ta ut papirfilteret med restene av den malte kaffen, og kast det i søppelet.

6.3 Avkalke kaffetrakten

Kaffetrakten bør avkalles når du ser at det kommer mye damp eller traktetiden økes. Det anbefales at du avkalke den annenhver måned. Bruk bare hvit eddik til å avkalke, ettersom andre produkter kan skade kaffetrakten.

Advarsel:

Bruk aldri hvit eddik med 8 % syre eller mer, naturlig eddik, avkalkingspulver eller avkalkingstabletter for å avkalke apparatet.

Dette kan føre til skader.

- Åpne lokket til vannbeholderen.
- Fyll vannbeholderen med 10 kopper hvit eddik (4 %) (fig. 2).
- Plasser et papirfilter (no. 4) i filterkurven, og lukk filterkurvholderen (fig. 11).
- Sett den tomme kannen i kaffetrakten (fig. 3).
- Sett støpselet i stikkontakten.

- Trykk på av/på-knappen for å slå på kaffetrakten (fig. 4).

- *Displayet begynner å lyse.*

- Trykk på knappen for styrkevalg og vri på knappen for å velge innstillingen for forhåndsmalt kaffe (fig. 6).
- Trykk på midten av knappen for å bekrefte. Trykk deretter på midten av knappen på nytt for å starte trakteprosessen (fig. 7).
- Vent til halvparten av eddikblandingen har rent ned i kannen. Deretter trykker du på av/på-knappen for å stoppe trakteprosessen og lar blandingen ligge i minst 15 minutter (fig. 20).
- Trykk på av/på-knappen for å slå kaffetrakten på igjen (fig. 4).
- Trykk på midten av knappen én gang for å la apparatet fullføre trakteprosessen (fig. 21).
- Trykk på av/på-knappen for å slå av kaffetrakten.
- Tøm kannen, og kast papirfilteret.
- Fyll vannbeholderen med kaldt vann, og slå kaffetrakten på igjen. Trykk på midten av knappen to ganger for å starte en ny trakteprosess. La kaffetrakten fullføre hele trakteprosessen, og tøm kannen.
- Gjenta trinn 14 til vannet ikke lenger smaker eller lukter eddik.
- Rengjør filterkurven og kannen i oppvaskmaskinen eller med varmt vann og litt oppvaskmiddel.
- Trykk på av/på-knappen for å slå av kaffetrakten.

7 Bestille tilbehør

Hvis du vil kjøpe tilbehør eller reservedeler, kan du gå til **www.shop.philips.com/service** eller gå til en Philips-forhandler. Du kan også ta kontakt med Philips' forbrukerstøtte i landet der du bor (se i garantiheftet for kontaktinformasjon).

8 Resirkulering

- Dette symbolet på et produkt betyr at produktet omfattes av EU-direktiv 2012/19/EU. Gjør deg kjent med lokale innsamlingsordninger for elektriske og elektroniske produkter: Følg lokale bestemmelser, og kast aldri produktet med vanlig husholdningsavfall. Riktig deponering av gamle produkter bidrar til å forhindre negative konsekvenser for helse og miljø (fig. 22).

9 Garanti og støtte

Hvis du trenger kundestøtte eller informasjon, kan du gå til www.philips.com/support eller lese i garantiheftet.

10 Feilsøking

Dette avsnittet gir en oppsummering av de vanligste problemene som kan oppstå med apparatet. Hvis du ikke kan løse problemet ved hjelp av informasjonen nedenfor, kan du gå til www.philips.com/support for å se en liste over vanlige spørsmål, eller du kan kontakte forbrukerstøtten i landet der du bor.

Kaffetrakteren virker ikke.

- Kontroller at spenningen som er angitt på kaffetrakteren, stemmer overens med nettspenningen.
- Fyll vannbeholderen med vann.
- Sett støpselet i en stikkontakt, og trykk på av/på-knappen foran på apparatet for å slå på kaffetrakteren.

Når jeg bruker maleren, er kaffen for svak.

- Sørg for at antallet kopper du velger med knappen for 2–10 kopper, samsvarer med mengden vann i vannbeholderen. Husk at kaffetrakteren bruker alt vannet i vannbeholderen.
- Bruk knappen for styrkevalg for å angi kaffestyrken til sterk.
- Når du bruker kaffebønner, må du sørge for ikke å trykke på knappen for forhåndsmalt kaffe, siden maleren da blir slått av.
- Bruk kaffebønner fra en sterkere blanding eller smak.
- Pass på at det valgte antallet kopper samsvarer med mengden vann i vannbeholderen.

Når jeg bruker forhåndsmalt kaffe, blir kaffen for svak.

- Sørg for at mengden med forhåndsmalt kaffe i filteret samsvarer med mengden vann i vannbeholderen. Husk at apparatet bruker alt vannet i vannbeholderen.
- Bruk malt kaffe fra en sterkere blanding eller smak.
- For å øke styrken på kaffen kan du øke mengden forhåndsmalt kaffe eller redusere mengden vann.
- Filteret renner over når jeg fjerner kannen fra kaffetrakteren under traktingen.
- Hvis du fjerner kannen i mer enn 20 sekunder i løpet av trakteprosessen, gjør dryppstoppen at filterkurven renner over. Vær også oppmerksom på at kaffen ikke blir så smakfull som den skal være, før på slutten av trakteprosessen. Derfor anbefaler vi at du ikke fjerner kannen og heller ut kaffe før trakteprosessen er ferdig.

Kaffetrakteren fortsetter å dryppe lenge etter at trakteprosessen er ferdig.

- Dryppingen forårsakes av kondens fra dampen. Det er helt normalt at kaffetrakteren drypper en stund.
- Hvis dryppingen ikke stopper, kan dryppstoppet være blokkert. Du rengjør dryppstoppet ved å trekke i tappen på filterkurvholderen på høyre side på kaffetrakteren for å åpne holderen. Ta ut filterkurven. Skyll deretter filterkurven og dryppstoppet under springen.
- Hvis du fjerner kannen i mer enn 20 sekunder i løpet av trakteprosessen, fører dryppstoppet til at filterkurven renner over.

Kaffen er ikke varm nok.

- Bruk tynne kopper ettersom de absorberer mindre varme fra kaffen enn tykke kopper.
- Ikke bruk melk som kommer direkte fra kjøleskapet.
- Avkalke kaffetrakteren. Se Avkalke kaffetrakteren i avsnittet Rengjøring og vedlikehold.

Kaffetrakteren begynner ikke å rengjøre kaffeverntrakten.

- Kontroller at kaffetrakteren er koblet til strømmettet.
- Pass på at du åpner lokket til kaffeverntrakten før du trykker på og holder inne kvernknappen.
- Trykk på og hold inne kvernknappen i fire sekunder til kvernen begynner å rengjøre seg selv.
- Apparatet damper, og det tar lenger tid å trakte kaffe.
- Avkalke apparatet. Se Avkalke kaffetrakteren i avsnittet Rengjøring og vedlikehold.
- Det virker som om kaffebønnene blir brukt opp så raskt.
- Det ser kanskje ut som om kaffebønnene blir brukt opp raskt. For å sikre et perfekt kopp kaffe er det nødvendig med en bestemt mengde malt kaffe. Mengden kaffebønner apparatet bruker for å få perfekt mengde malt kaffe, er normal.

1 Introdução

Parabéns pela sua compra e seja bem-vindo à Philips! Para tirar todo o partido da assistência fornecida pela Philips, registre o seu produto em www.philips.com/welcome.

2 Descrição geral (fig. 1)

- 1 Cesto porta-filtro
- 2 Suporte do cesto porta-filtro
- 3 Indicador do nível de água
- 4 Tampa do reservatório para água
- 5 Tampa do compartimento para grãos de café
- 6 Botão da densidade de moagem
- 7 Recipiente para grãos de café
- 8 Tampa de abertura do moinho
- 9 Bloqueio da tampa de abertura do moinho
- 10 Orifício de enchimento de água
- 11 Visor
 - A Ícone do café pré-moído
 - B Número de chávemas
 - C Ícone de chávena de café
 - D Ícone de grãos de café para selecção de intensidade
 - E Botão de selecção da intensidade
 - F Botão de limpeza do moinho
- 12 Botão ligar/desligar
- 13 Tampa do jarro de vidro
- 14 Jarro de vidro
- 15 Escova de limpeza

3 Importante

Leia cuidadosamente este manual do utilizador antes de utilizar o aparelho e guarde-o para consultas futuras.

3.1 Perigo

- Nunca mergulhe o aparelho em água ou noutro líquido, nem o enxágue em água corrente.

3.2 Aviso

- Verifique se a voltagem indicada na parte inferior do aparelho corresponde à voltagem eléctrica local, antes de ligar o aparelho.
- Se o fio estiver danificado, deve ser sempre substituído pela Philips, por um centro de assistência autorizado da Philips ou por pessoal devidamente qualificado para se evitarem situações de perigo.
- Este aparelho pode ser utilizado por crianças com idade igual ou superior a 8 anos e por pessoas com capacidades físicas, sensoriais ou mentais reduzidas, ou com falta de experiência e conhecimento, caso sejam supervisionadas ou recebam instruções relativas à utilização segura do aparelho e se forem alertadas para os perigos envolvidos.

A limpeza e a manutenção do utilizador não podem ser efectuadas por crianças, a não ser que tenham idade superior a 8 anos e sejam supervisionadas. Mantenha o aparelho e o cabo fora do alcance de crianças com idade inferior a 8 anos.

- As crianças não podem brincar com o aparelho.
- Não deixe que o fio de alimentação fique pendurado na extremidade da mesa ou bancada de trabalho onde o aparelho está colocado.
- Não toque nas mós do aparelho, especialmente quando este se encontra ligado à corrente.
- Mantenha os materiais de embalagem (sacos de plástico, protecções em cartão, etc.) fora do alcance das crianças, visto que estes não são brinquedos.
- Não toque nas superfícies quentes do aparelho enquanto este se encontra em funcionamento.
- Esta máquina foi concebida para moer grãos e fazer café. Utilize-a correctamente e com cuidado para evitar queimar-se com água quente ou vapor.
- Não esvazie o reservatório de água inclinando o aparelho, pois isto pode danificá-lo. Esvazie o reservatório de água apenas de acordo com as instruções de lavagem.

- Não utilize o aparelho se a ficha, o fio de alimentação ou o próprio aparelho estiverem danificados.
- Se surgir um problema impossível de resolver com a ajuda deste manual do utilizador, entre em contacto com o Centro de Assistência ao Cliente do seu país. Se não for possível resolver o problema, leve o aparelho para um centro de assistência autorizado pela Philips para este ser verificado ou reparado. Não tente reparar o aparelho sozinho, porque a garantia perde a validade.

3.3 Cuidado

- Não coloque o aparelho sobre uma superfície quente e evite que o fio entre em contacto com superfícies quentes.
- Desligue o aparelho da corrente se ocorrer algum problema durante a moagem ou preparação de café e antes de o limpar.
- Não mova o aparelho durante o seu funcionamento.
- O aparelho aquece durante a utilização. Deixe o aparelho arrefecer antes de o arrumar.
- Durante a preparação de café, a parte inferior do aparelho e a base do jarro aquecem.

- Depois de desembalar a máquina, certifique-se de que ela está completa e não apresenta danos. Se tiver alguma dúvida, contacte o Centro de Apoio ao Cliente do seu país antes de utilizar a máquina.
- Este aparelho destina-se apenas à utilização doméstica normal. Não se destina a ambientes como copas de pessoal em lojas, escritórios, quintas e outros ambientes de trabalho. Também não é adequado para a utilização por clientes em hotéis, motéis, estalagens e outros ambientes residenciais.

3.4 Campos electromagnéticos (CEM)

Este aparelho Philips cumpre todas as normas e regulamentos aplicáveis relativos à exposição a campos electromagnéticos.

4 Antes da primeira utilização

4.1 Definir o tempo da desactivação automática

Pode ajustar o tempo após o qual o aparelho se desliga automaticamente. O tempo predefinido está configurado para 30 minutos. Pode ajustar este período de tempo para um máximo de 120 minutos. Se pretender ajustar o tempo da desactivação automática, siga os passos abaixo.

- 1 Certifique-se de que o aparelho está desligado (mas a ficha de alimentação está ligada à tomada eléctrica).

- 2 Mantenha o centro do botão premido até o visor ficar intermitente.
- 3 Rode o botão para aumentar ou diminuir o tempo. A indicação 1 refere-se a 10 minutos, 2 refere-se a 20 minutos, 3 refere-se a 30 minutos e sucessivamente até 12 que se refere a 120 minutos.
- 4 Prima o centro do botão para confirmar os minutos.

Nota:

O aparelho guarda sempre a última definição.

4.2 Lavar a máquina de café

Deve limpar a máquina de café uma vez antes da primeira utilização.

- 1 Abra a tampa do depósito de água. Encha o depósito de água com água fria limpa **até à indicação para 8 chávenas**. (fig. 2)

Nota:

Não coloque grãos de café nem café moído na máquina de café.

- 2 Feche a tampa do reservatório de água.
- 3 Coloque o jarro no aparelho (fig. 3).
- 4 Prima o botão para ligar/desligar (fig. 4).
 - *O visor acende-se.*
- 5 Prima o botão de selecção da intensidade (fig. 5).
- 6 Rode o botão para escolher a regulação do café pré-moído (fig. 6).
 - *O ícone de café pré-moído acende-se.*
- 7 Prima o centro do botão para confirmar. Em seguida, prima o centro do botão novamente para iniciar o processo de lavagem (fig. 7).
- 8 Deixe a máquina funcionar até o processo de lavagem estar concluído.
- 9 Prima o botão ligar/desligar para desligar a máquina de café.
- 10 Esvazie o jarro.

5 Utilizar a máquina de café

5.1 Encher o reservatório da água

- 1 Abra a tampa do depósito da água e encha-o com a quantidade necessária de água fria. (fig. 2)

Quando abrir a tampa do reservatório de água, verá indicações para 2 a 10 chávenas no interior do aparelho. Pode utilizar estas indicações para determinar quanta água deve colocar no reservatório de água. O reflexo muda de claro para escuro por cada chávena de água adicionada. Também pode utilizar o indicador do nível da água no jarro.

Nota:

Não encha o reservatório de água acima da indicação de 10 chávenas.

5.2 Utilizar grãos de café

Aconselhamo-lo a utilizar grãos de café com uma torragem leve para preparar a chávena de café perfeita.

Aviso:

Mantenha sempre a tampa do depósito da água fechada, enquanto enche o recipiente de grãos de café com grãos de café. Caso contrário, podem cair grãos de café no depósito de água e bloquear a entrada da água.

- 1 Retire a tampa do recipiente para grãos de café. (fig. 8)
- 2 Encha o recipiente para grãos de café com café em grão. Assegure-se de que há grãos de café suficientes no recipiente para a quantidade de café que pretende preparar (fig. 9).

Nota:

Assegure-se sempre de que o recipiente para grãos de café está, no mínimo, meio.

Aviso:

Para evitar que o moinho encrave, não utilize grãos não torrados ou caramelizados, pois isto poderá causar danos.

- 3 Para abrir o suporte do cesto porta-filtro, puxe a patilha do lado direito da máquina de café (fig. 10).
- 4 Agarre num filtro de papel (tipo 1x4 ou n.º 4) e dobre os rebordos selados para evitar que o filtro se rasgue ou dobre. Coloque o filtro de papel no cesto porta-filtro. (fig. 11)
- 5 Feche o suporte do cesto porta-filtro.
- 6 Coloque o jarro no aparelho. (fig. 3)
- 7 Rode o botão da densidade de moagem para seleccionar o tipo de moagem pretendido (de fina a grossa). (fig. 12)

Sugestão:

O botão da densidade de moagem permite-lhe escolher entre nove regulações diferentes. Pré-seleccionámos 3 regulações optimizadas, mas também pode escolher qualquer regulação entre os ícones. Aconselhamo-lo a experimentar diferentes regulações de moagem para descobrir a sua regulação preferida.

- 8 Prima o botão ligar/desligar na parte frontal da máquina de café (fig. 4).
 - *O número de chávenas fica intermitente.*
- 9 Para seleccionar o número de chávenas, rode o botão até o número de chávenas pretendido ser apresentado no visor (fig. 13).

Nota:

Assegure-se de que o número de chávenas que selecciona com o botão de 2-10 chávenas corresponde à quantidade de água no respectivo reservatório. Lembre-se de que a máquina de café utiliza toda a água no reservatório de água. Se seleccionar um número de chávenas menor do que a quantidade de água, o café torna-se mais fraco do que o pretendido.

- 10 Prima o centro do botão para confirmar o número de chávenas.
- 11 Prima o botão de selecção da intensidade. (fig. 5)
 - *Os ícones de grãos de café ficam intermitentes.*
- 12 Rode o botão para seleccionar a intensidade de café pretendida (suave: 1 grão, média: 2 grãos ou forte: 3 grãos) (fig. 6).
 - *O visor apresenta a intensidade do café seleccionada.*

Sugestão:

Aconselhamo-lo a experimentar várias quantidades de água para descobrir a intensidade que prefere. Se seleccionar um número de chávenas superior à quantidade de água, o café é mais forte. Se seleccionar um número de chávenas menor do que a quantidade de água, o café é mais fraco.

- 13 Prima o centro do botão para confirmar. Em seguida, prima o centro do botão novamente para iniciar o processo de preparação (fig. 14).
 - *O moinho mói a quantidade necessária de grãos de café.*
- 14 Aguarde até a máquina de café parar a preparação antes de retirar o jarro.

Nota:

Após a preparação, pinga café do cesto porta-filtro durante alguns segundos.

- 15 Prima o botão ligar/desligar para desligar a máquina de café.

5.3 Utilizar café pré-moído

Se quiser utilizar café pré-moído em vez de grãos de café, siga os passos abaixo.

- 1 Abra a tampa do depósito da água e encha-o com a quantidade necessária de água fria. (fig. 2)
- 2 Para abrir o suporte do cesto porta-filtro, puxe a patilha do lado direito da máquina de café (fig. 10).

- 3 Agarre num filtro de papel (tipo 1x4 ou n.º 4) e dobre os rebordos selados para evitar que o filtro se rasgue ou dobre. Coloque o filtro de papel no cesto porta-filtro (fig. 11).
- 4 Coloque o café pré-moído no filtro de papel.

Nota:

Pode ajustar a intensidade do café segundo o seu próprio gosto pessoal. Para uma chávena de café médio-forte, utilize uma colher de medição (aproximadamente 6 g) de café moído para cada chávena (120 ml). Para café mais forte, utilize 1,5 colheres de medição de café moído para cada chávena de café.

- 5 Feche o suporte do cesto porta-filtro.
- 6 Coloque o jarro no aparelho (fig. 3).
- 7 Prima o botão para ligar/desligar (fig. 4).
 - *O visor acende-se.*
- 8 Prima o botão de selecção da intensidade (fig. 5).
- 9 Rode o botão para escolher a regulação do café pré-moído (fig. 6).
 - *O ícone de café pré-moído acende-se.*
- 10 Prima o centro do botão para confirmar. Em seguida, prima o centro do botão novamente para iniciar o processo de preparação (fig. 7).
- 11 Aguarde até a máquina de café parar a preparação antes de retirar o jarro.

Nota:

Após a preparação, pinga café do cesto porta-filtro durante alguns segundos.

- 12 Prima o botão ligar/desligar para desligar a máquina de café.

5.4 Função anti-pingos

A função anti-pingos permite-lhe retirar o jarro da máquina de café antes do processo de preparação de café estar terminado. Quando retira o jarro, a função anti-pingos pára o fluxo de café para o jarro.

Nota:

O processo de preparação não pára quando retira o jarro. Se não voltar a colocar o jarro no aparelho num intervalo de 20 segundos, o cesto porta-filtro transborda.

6 Limpeza e manutenção

6.1 Limpeza após cada utilização

Aviso:

Nunca mergulhe o aparelho em água ou noutro líquido, nem o enxágue em água corrente.

- 1 Prima o botão ligar/desligar para desligar a máquina de café. (fig. 15)
- 2 Retire a ficha de alimentação da tomada.
- 3 Limpe o exterior da máquina de café com um pano húmido (fig. 16).
- 4 Lave o cesto porta-filtro e o jarro na máquina de lavar loiça ou com água quente e um pouco de detergente da loiça.

6.2 Limpar a abertura do moinho

Para assegurar o melhor aroma do café, limpe a abertura do moinho a cada duas semanas.

Nota:

Certifique-se de que o recipiente para grãos de café está vazio antes de iniciar o procedimento de limpeza.

- 1 Prima o botão ligar/desligar para desligar a máquina de café (fig. 15).
- 2 Para abrir o suporte do cesto porta-filtro, puxe a patilha do lado direito da máquina de café (fig. 10).
- 3 Agarre num filtro de papel (tipo 1x4 ou n.º 4) e dobre os rebordos selados para evitar que o filtro se rasgue ou dobre. Coloque o filtro de papel no cesto porta-filtro. (fig. 11)

- 4 Feche o suporte do cesto porta-filtro.

- 5 Para abrir a tampa da abertura do moinho, insira a extremidade plana da pega da escova de limpeza no bloqueio e pressione-o (fig. 17).

Nota:

Se mudar de grãos de café e não quiser que os resíduos dos grãos de café anteriores afetem o sabor dos novos grãos de café, pode limpar a abertura do moinho rapidamente apenas com a escova, avance para o passo 7. Se quiser limpar a entrada dos grãos de café em profundidade, avance para o passo 6.

- 6 Mantenha botão de limpeza do moinho premido durante 4 segundos (fig. 18).
 - *O moinho inicia a sua auto-limpeza.*
- 7 Quando a limpeza do moinho parar, utilize a escova de limpeza para limpar os resíduos de café moído para a parte inferior de abertura (fig. 19).
 - *Os resíduos de café moído caem no cesto porta-filtro.*

Aviso:

Não deixe cair a escova dentro da abertura do moinho.

- 8 Feche a tampa da abertura do moinho.
- 9 Retire o filtro de papel com os resíduos de café moído e elimine-o.

6.3 Descalcificação da máquina de café

Elimine o calcário da máquina de café quando notar formação excessiva de vapor ou quando o tempo de preparação aumentar. Aconselhamos a remoção do calcário a cada dois meses. Utilize apenas vinagre branco para eliminar o calcário, visto que outros produtos podem causar danos na máquina de café.

Aviso:

Nunca utilize vinagre com um teor de ácido acético de 8% ou superior, vinagre natural e anticalcário em pó ou pastilhas para descalcificar o aparelho, pois isto pode causar danos.

- 1** Abra a tampa do depósito de água.
- 2** Encha o depósito da água com 10 chávenas de vinagre branco (4% de ácido acético) (fig. 2).
- 3** Coloque um filtro de papel (número 4) no cesto porta-filtro e feche o suporte do cesto porta-filtro (fig. 11).
- 4** Coloque o jarro vazio na máquina de café (fig. 3).
- 5** Introduza a ficha de alimentação na tomada eléctrica.
- 6** Prima o botão ligar/desligar para ligar a máquina de café (fig. 4).
 - *O visor acende-se.*
- 7** Prima o botão de selecção da intensidade e rode o botão para escolher a regulação do café pré-moído (fig. 6).
- 8** Prima o centro do botão para confirmar: Em seguida, prima o centro do botão novamente para iniciar o processo de preparação (fig. 7).
- 9** Aguarde até metade do vinagre fluir para o jarro. Em seguida, prima o botão ligar/desligar para parar o processo de preparação de café e deixar o vinagre actuar durante 15 minutos, no mínimo (fig. 20).
- 10** Prima o botão ligar/desligar para voltar a ligar a máquina de café (fig. 4).
- 11** Prima o centro do botão uma vez para deixar o aparelho concluir o processo de preparação de café (fig. 21).
- 12** Prima o botão ligar/desligar para desligar a máquina de café.
- 13** Esvazie o jarro e coloque o filtro de papel no lixo.

- 14** Encha o reservatório de água com água fria e volte a ligar a máquina de café. Prima o centro do botão duas vezes para iniciar outro processo de preparação de café. Deixe a máquina de café completar um processo completo de preparação de café e esvazie o jarro.
- 15** Repita o passo 14 até a água não apresentar um sabor ou cheiro a vinagre.
- 16** Lave o cesto porta-filtro e o jarro na máquina de lavar loiça ou com água quente e um pouco de detergente da loiça.
- 17** Prima o botão ligar/desligar para desligar a máquina de café.

7 Encomendar acessórios

Para comprar acessórios ou peças sobressalentes, visite www.shop.philips.com/service ou vá ao seu revendedor Philips. Também pode contactar o centro de apoio ao cliente da Philips no seu país (consulte os detalhes de contacto no folheto da garantia mundial).

8 Reciclagem

- Este símbolo num produto significa que o produto está abrangido pela Directiva Europeia 2012/19/UE. Informe-se sobre o sistema de recolha selectiva local para produtos eléctricos e electrónicos. Cumpra as regras locais e nunca coloque o produto nos resíduos domésticos comuns. A eliminação correcta de produtos usados ajuda a evitar consequências nocivas para o meio ambiente e para a saúde pública (fig. 22).

9 Garantia e assistência

Se precisar de informações ou assistência, visite www.philips.com/support ou leia o folheto da garantia mundial em separado.

10 Resolução de problemas

Este capítulo resume os problemas mais comuns que podem surgir no aparelho. Se não conseguir resolver o problema com as informações fornecidas a seguir, visite www.philips.com/support para consultar uma lista de perguntas frequentes ou contacte o centro de assistência ao cliente no seu país.

A máquina de café não funciona.

- Certifique-se de que a voltagem indicada na máquina de café corresponde à voltagem eléctrica local.
- Encha o reservatório com água.
- Ligue a ficha de alimentação à tomada eléctrica e prima o botão ligar/desligar na parte frontal do aparelho para ligar a máquina de café.

Quando utilizo o moinho, o café fica demasiado fraco.

- Assegure-se de que o número de chávenas que selecciona com o botão de 2-10 chávenas corresponde à quantidade de água no respectivo reservatório. Lembre-se de que a máquina de café utiliza toda a água no reservatório de água.
- Utilize o botão de selecção da intensidade para regular a intensidade do café para "forte".

- Quando utiliza grãos de café, assegure-se que não prime o botão do café pré-moído, visto que isto desliga o moinho.
- Utilize grãos de café de uma mistura ou com um sabor mais forte.
- Certifique-se de que o número de chávenas seleccionado corresponde à quantidade de água no reservatório de água.

Quando utilizo café pré-moído, o café fica demasiado fraco.

- Assegure-se de que a quantidade de café pré-moído no filtro corresponde à quantidade de água no reservatório de água. Lembre-se de que o aparelho utiliza toda a água no reservatório de água.
- Utilize café moído de uma mistura ou com um sabor mais forte.
- Para aumentar a intensidade do café, aumente a quantidade de café pré-moído ou diminua a quantidade de água.
- O filtro transborda quando retiro o jarro da máquina de café enquanto o café está em preparação.
- Se retirar o jarro durante mais de 20 segundos durante o processo de preparação de café, a função anti-pingos provoca um transbordo do cesto porta-filtro. Tenha também em atenção que o café não alcança o máximo de sabor antes do final do processo de preparação de café. Portanto, aconselhamo-lo a não retirar o jarro para servir café antes do final do processo de preparação do mesmo.

A máquina de café continua a pingar durante muito tempo depois de o processo de preparação terminar.

- Os pingos são provocados pela condensação de vapor: É totalmente normal que a máquina de café pingue durante algum tempo.
- Se os pingos não pararem, o sistema anti-pingos poderá estar obstruído. Para limpar o sistema anti-pingos, puxe pela patilha do suporte do cesto porta-filtro do lado direito da máquina de café para abrir o suporte. Retire o cesto porta-filtro. Enxagúe o cesto porta-filtro e o sistema anti-pingos em água corrente.
- Se retirar o jarro durante mais de 20 segundos durante o processo de preparação de café, a função anti-pingos provoca o transbordo do cesto porta-filtro.

○ café não está bem quente.

- Utilize chávenas de paredes finas, visto que estas absorvem menos o calor do café do que as chávenas de paredes grossas.
- Não utilize leite directamente do frigorífico.
- Descalcifique a máquina de café. Consulte a secção “Descalcificação da máquina de café” no capítulo “Limpeza e manutenção”.

A máquina não inicia a limpeza da abertura do moinho.

- Certifique-se de que a máquina de café está ligada à corrente.
- Certifique-se de que abre a tampa da abertura do moinho antes de manter o botão do moinho premido.
- Mantenha o botão premido durante 4 segundos até o moinho iniciar a auto-limpeza.
- O aparelho está a gerar vapor e demora mais tempo a preparar café.
- Descalcifique o aparelho. Consulte a secção “Descalcificação da máquina de café” no capítulo “Limpeza e manutenção”.

- Os grãos de café parecem acabar rapidamente.
- Poderá parecer que os grãos de café acabam rapidamente. Para assegurar uma chávena de café perfeita, é necessária uma determinada quantidade de café moído. A quantidade de grãos de café que o aparelho utiliza para obter a quantidade certa de café moído é normal.

1 Introduktion

Grattis till inköpet och välkommen till Philips!
För att dra maximal nytta av den support som Philips erbjuder kan du registrera din produkt på www.philips.com/welcome.

2 Allmän beskrivning (Bild 1)

- 1 Filterkorg
 - 2 Filterkorghållare
 - 3 Vattennivåindikator
 - 4 Lock till vattenbehållaren
 - 5 Bönbehållarlock
 - 6 Grovleksvred
 - 7 Behållare för kaffeböner
 - 8 Lock till kvarntratt
 - 9 Lås till kvarntrattens lock
 - 10 Hål för vattenpåfyllning
 - 11 Teckenfönster
 - A Ikon för förmålet kaffe
 - B Antal koppar
 - C Kaffekoppsikon
 - D Ikon för val av kaffebönstyrka
 - E Knapp för val av styrka
 - F Kvarnrengöringsknapp
 - 12 På/av-knapp
 - 13 Lock till glaskanna
 - 14 Glaskanna
 - 15 Rengöringsborste
-

3 Viktigt

Läs användarhandboken noggrant innan du använder apparaten och spara den för framtida bruk.

3.1 Fara

- Sänk aldrig ned apparaten i vatten eller någon annan vätska och skölj den inte under kranen.
-

3.2 Varning

- Kontrollera att den nätspänning som anges på apparatens undersida motsvarar den lokala nätspänningen innan du kopplar in den.
- Om nätsladden är skadad måste den alltid bytas ut av Philips, något av Philips auktoriserade serviceombud eller liknande behöriga personer för att undvika olyckor.
- Den här apparaten kan användas av barn från 8 års ålder; personer med olika funktionshinder samt av personer som inte har kunskap om apparaten såvida det sker under tillsyn eller om de har informerats om hur apparaten används på ett säkert sätt och de eventuella medförda riskerna. Rengöring och användarunderhåll får utföras av barn om de är äldre än 8 år och under tillsyn av vuxen. Håll apparaten och dess sladd utom räckhåll för barn under 8 år.
- Barn ska inte leka med apparaten.
- Se till att nätsladden inte hänger över kanten på bordet eller arbetsbänken där apparaten står.
- Rör inte vid apparatens malskivor; i synnerhet då apparaten är ansluten till elnätet.

- Förvara förpackningsmaterialet (plastpåsar, kartong osv.) utom räckhåll för barn, eftersom det inte är en leksak.
- Rör inte vid apparatens varma delar när den används.
- Apparaten är utvecklad för att mala kaffebönor och brygga kaffe. Använd den på rätt sätt och med varsamhet så att du inte bränner dig på hett vatten eller ånga.
- Töm inte vattenbehållaren genom att luta apparaten eftersom kan det skada apparaten. Töm bara vattenbehållaren enligt sköljningsinstruktionerna.
- Använd inte apparaten om stickkontakten, nätsladden eller själva apparaten är skadad.
- Om ett problem uppstår som du inte kan lösa med hjälp av den här användarhandboken kontaktar du Philips kundtjänst i ditt land.
Om problemet fortfarande inte kan lösas tar du med apparaten till ett av Philips auktoriserade serviceombud för undersökning och reparation. Försök inte reparera apparaten själv. Om du gör det upphör garantin att gälla.
- Dra ur sladden om problem uppstår under malning eller bryggning och innan du rengör apparaten.
- Flytta inte apparaten medan den är igång.
- Apparaten blir varm under användning. Låt apparaten svalna innan du ställer undan den.
- Vid bryggning blir den nedre delen av apparaten och kannans underdel varma.
- Se till att alla delar är med och att apparaten inte är skadad när du har packat upp den. Om du känner dig osäker ska du inte använda apparaten utan kontakta kundtjänsten i ditt land.
- Apparaten är endast avsedd för normalt hushållsbruk. Den är inte avsedd för användning i miljöer som personalkök i verkstäder, på kontor eller i andra arbetsmiljöer. Den är inte heller avsedd att användas av kunder på hotell, motell, bed and breakfast och i andra boendemiljöer.

3.4 Elektromagnetiska fält (EMF)

Den här Philips-produkten uppfyller alla tillämpliga standarder och regler gällande exponering av elektromagnetiska fält.

3.3 Försiktighet

- Placera inte apparaten på en varm yta, och förhindra att nätsladden kommer i kontakt med varma ytor.

4 Före första användningen

4.1 Inställning av tid för automatisk avstängning

Du kan justera tiden efter vilken apparaten stängs av automatiskt. Standardtiden är inställd på 30 minuter. Du kan justera tiden till max 120 minuter. Om du vill justera tiden för automatisk avstängning följer du stegen nedan.

- 1 Se till att apparaten är avstängd (men att stickkontakten sitter i vägguttaget).
- 2 Tryck in mitten av knappen och håll intryckt tills teckenfönstret börjar blinka.
- 3 Vrid på knappen om du vill öka eller minska tiden. 1 är 10 minuter; 2 är 20 minuter; 3 är 30 minuter och så vidare tills 12 är 120 minuter.
- 4 Tryck i mitten av knappen för att bekräfta minut.

Obs!

Apparaten sparar alltid den senaste inställningen.

4.2 Spola kaffebryggaren

Du måste skölja igenom kaffebryggaren en gång före första användningen.

- 1 Öppna locket till vattenbehållaren. Fyll på med rent kallvatten till vattenbehållarens **markering för 8 koppar (Bild 2)**.

Obs!

Lägg inte i kaffeböner eller malet kaffe i kaffebryggaren.

- 2 Stäng locket till vattenbehållaren.
- 3 Ställ kannan i apparaten (Bild 3).
- 4 Tryck på på/av-knappen (Bild 3).
 - **Teckenfönstret tänds.**
- 5 Tryck på knappen för val av styrka (Bild 5).
- 6 Vrid på knappen för att välja inställningen för förmalet kaffe (Bild 6).
 - **Ikonen för förmalet kaffe tänds.**

- 7 Tryck i mitten av knappen för att bekräfta. Tryck sedan i mitten av knappen en gång till för att starta spolningsprocessen (Bild 7).
- 8 Kör kaffebryggaren tills spolningsprocessen är slutförd.
- 9 Stäng av kaffebryggaren genom att trycka på på/av-knappen.
- 10 Töm kannan.

5 Använda kaffebryggaren

5.1 Fylla på vattenbehållaren

- 1 Öppna locket till vattenbehållaren och fyll vattenbehållaren med den mängd kallt vatten som krävs. (Bild 2)
När du öppnar locket till vattenbehållaren kan du se markeringar för 2–10 koppar på apparatens insida. Med hjälp av dessa markeringar kan du avgöra hur mycket vatten du ska hälla i vattenbehållaren. Avspeglingen ändras från ljus till mörk för varje fylld kopp vatten. Du kan också använda vattennivåindikatorn på kannan.

Obs!

Fyll inte vattenbehållaren över 10-koppsmarkeringen.

5.2 Med kaffeböner

Vi rekommenderar att du använder lättrostade kaffeböner för att brygga en perfekt kopp kaffe.

Varning!

Håll alltid locket till vattenbehållaren stängt när du fyller behållaren för kaffeböner med kaffeböner. Annars kan kaffeböner ramla ner i vattenbehållaren och blockera påfyllningshålet för vatten.

- 1 Ta av locket från behållaren för kaffeböner. (Bild 8)

- 2** Fyll behållaren för kaffeböner med kaffeböner. Se till att det finns tillräckligt med kaffeböner i behållaren för mängden kaffe du vill brygga (Bild 9).

☹ Obs!

Se alltid till att behållaren för kaffeböner är minst halvfull.

⚠ Varning!

För att förhindra att kvarnen blockeras bör du inte använda orostade eller karamelliserade böner eftersom det kan orsaka skada.

- 3** För att öppna filterkorghållaren, dra i filken på högra sidan av kaffebryggaren (Bild 10).
- 4** Ta ett pappersfilter (typ 1x4 eller nummer 4) och vik de förslutna kanterna för att förhindra att filtret rivs sönder eller viks. Lägg pappersfiltret i filterhållaren. (Bild 11)
- 5** Stäng filterkorghållaren.
- 6** Ställ kannan i apparaten. (Bild 3)
- 7** Vrid på grovleksvredet för att välja önskad malningstyp (från fin till grov). (Bild 12)

☼ Tips:

Med grovleksvredet kan du välja mellan nio olika inställningar. Vi har förvalt 3 optimala inställningar men du kan också välja någon inställning mellan ikonerna. Vi rekommenderar att du experimenterar med de olika malningsinställningarna för att ta reda på vilken inställning du föredrar.

- 8** Tryck på på/av-knappen på framsidan av kaffebryggaren (Bild 4).
- **Antalet koppar börjar blinka.**
- 9** För att välja antalet koppar, vrid på knappen tills önskat antal koppar visas på skärmen (Bild 13).

☹ Obs!

Se till att antalet koppar du väljer med knappen 2–10 koppar stämmer överens med mängden vatten i vattenbehållaren. Kom ihåg att kaffebryggaren använder allt vatten i vattenbehållaren. Om du väljer ett lägre antal koppar än mängden vatten blir kaffet blir svagare än du tänkt.

- 10** Tryck i mitten av knappen för att bekräfta antal koppar.

- 11** Tryck på knappen för val av styrka. (Bild 5)
- **Kaffebönsikonen börjar blinka.**

- 12** Vrid på knappen för att välja den önskade kaffestyрkan (mild: 1 böna, medel: 2 böner eller stark: 3 böner) (Bild 6).
- **Den inställda kaffestyрkan visas i teckenfönstret.**

☼ Tips:

Vi rekommenderar att du experimenterar med mängden av vatten att ta reda på vilken styrka du föredrar. Om du väljer ett antal koppar som är högre än mängden vatten, blir kaffet starkare. Om du väljer ett antal koppar som är mindre än mängden vatten, blir kaffet svagare.

- 13** Tryck i mitten av knappen för att bekräfta. Tryck sedan i mitten av knappen en gång till för att starta bryggningsprocessen (Bild 14).
- **Kvarnen mal rätt mängd kaffeböner.**
- 14** Vänta tills kaffebryggaren har slutat brygga innan du tar bort kannan.

☹ Obs!

När bryggningen är klar droppar det kaffe från filterkorgen i några sekunder.

- 15** Stäng av kaffebryggaren genom att trycka på på/av-knappen.

5.3 Med förmalet kaffe

Om du vill använda förmalet kaffe i stället för kaffeböner följer du stegen nedan.

- 1** Öppna locket till vattenbehållaren och fyll vattenbehållaren med den mängd kallt vatten som krävs. (Bild 2)
- 2** För att öppna filterkorghållaren, dra i filken på högra sidan av kaffebryggaren (Bild 10).
- 3** Ta ett pappersfilter (typ 1x4 eller nummer 4) och vik de förslutna kanterna för att förhindra att filtret rivs sönder eller viks. Lägg pappersfiltret i filterhållaren (Bild 11).
- 4** Lägg förmalet kaffe i pappersfiltret.

Obs!

Du kan justera kaffestyrkan efter din egen personliga smak. För en medelstark kopp kaffe använder du ett kaffemått (cirka 6 g) malet kaffe för varje kopp (120 ml). För starkare kaffe använder du 1,5 kaffemått malet kaffe för varje kopp kaffe.

- 5 Stäng filterkorghållaren.
- 6 Ställ kannan i apparaten (Bild 3).
- 7 Tryck på på/av-knappen (Bild 4).
 - **Teckenfönstret tänds.**
- 8 Tryck på knappen för val av styrka (Bild 5).
- 9 Vrid på knappen för att välja inställningen för förmalet kaffe (Bild 6).
 - **Ikonen för förmalet kaffe tänds.**
- 10 Tryck i mitten av knappen för att bekräfta. Tryck sedan i mitten av knappen en gång till för att starta brygningsprocessen (Bild 7).
- 11 Vänta tills kaffebryggaren har slutat brygga innan du tar bort kannan.

Obs!

När bryggningen är klar droppar det kaffe från filterkorgen i några sekunder.

- 12 Stäng av kaffebryggaren genom att trycka på på/av-knappen.

5.4 Droppstopp

Droppstoppet gör att du kan ta bort kannan från kaffebryggaren innan bryggningen avslutas. När du tar bort kannan avbryter droppstoppet flödet av kaffe in i kannan.

Obs!

Bryggningen avbryts inte när du tar bort kannan. Om du inte ställer tillbaka kannan på sin plats i apparaten inom 20 sekunder svämmar filterkorgen över.

6 Rengöring och underhåll

6.1 Rengöring efter varje användning

Varning!

Sänk aldrig ned apparaten i vatten eller någon annan vätska och skölj den inte under kranen.

- 1 Stäng av kaffebryggaren genom att trycka på på/av-knappen. (Bild 15)
- 2 Ta ut stickkontakten ur vägguttaget.
- 3 Torka av kaffebryggarens utsida med en fuktig trasa (Bild 16).
- 4 Rengör filterkorgen och kannan i diskmaskinen eller med varmt vatten och lite diskmedel.

6.2 Rengöra kvartratten

För att garantera en optimal kaffesmak bör du rengöra kvartratten varannan vecka.

Obs!

Se till att behållaren för kaffebönor är tom innan du startar rengöringsproceduren.

- 1 Stäng av kaffebryggaren genom att trycka på på/av-knappen (Bild 15).
- 2 För att öppna filterkorghållaren, dra i filken på högra sidan av kaffebryggaren (Bild 10).
- 3 Ta ett pappersfilter (typ 1x4 eller nummer 4) och vik de förslutna kanterna för att förhindra att filtret rivs sönder eller viks. Lägg pappersfiltret i filterhållaren. (Bild 11)
- 4 Stäng filterkorghållaren.
- 5 Öppna locket till kvartratten genom att föra in den platta delen av rengöringsborstens handtag i låset och tryck det nedåt (Bild 17).

Obs!

Om du byter kaffebönor och du vill inte att rester av de gamla bönorna påverkar smaken på de nya kaffebönorna, kan du rengöra kvartratten snabbt med borsten och sedan fortsätta till steg 7. Om du vill rengöra kvartratten grundligt fortsätter du till steg 6.

6 Håll ned kvarrengöringsknappen i 4 sekunder (Bild 18).

- *Kvarnen börjar göra rent sig själv.*

7 När kvarnen har slutat rengöra, använd rengöringsborsten att borsta bort malna kafferester i den undre delen av tratten (Bild 19).

- *Kafferesterna hamnar i filterkorgen.*

Varning!

Tappa inte borsten i kvartratten.

8 Stäng locket på kvartratten.

9 Ta bort pappersfiltret med kafferesterna och släng det.

6.3 Kalka av kaffebryggaren

Avkalka kaffebryggaren när mängden ånga eller brygningstiden ökar. Vi rekommenderar att du avkalkar kaffebryggaren varannan månad. Använd bara vit ättika när du avkalkar, eftersom andra produkter kan skada kaffebryggaren.

Varning!

Använd aldrig ättika med ättiksyra på över 8 %, naturlig vinäger, avkalkningspulver eller avkalkningstabletter till att avkalka apparaten, eftersom det kan orsaka skada.

1 Öppna locket till vattenbehållaren.

2 Fyll vattenbehållaren med cirka 10 koppar ättika (4 % ättiksyra) (Bild 2).

3 Sätt i ett pappersfilter (nummer 4) i filterkorgen och stäng filterkorghållaren (Bild 11).

4 Ställ den tomma kannan i kaffebryggaren (Bild 3).

5 Sätt in stickkontakten i vägguttaget.

6 Slå på kaffebryggaren genom att trycka på på/av-knappen (Bild 4).

- *Teckenfönstret tänds.*

7 Tryck på knappen för val av styrka och vrid på knappen för att välja den förvalda kaffeinställningen (Bild 6).

8 Tryck i mitten av knappen för att bekräfta. Tryck sedan i mitten av knappen en gång till för att starta bryggningsprocessen (Bild 7).

9 Vänta tills hälften av ättikslösningen har runnit ned i kannan. Avbryt sedan bryggningsgenom att trycka på på/av-knappen och låt ättikan verka i minst en kvart (Bild 20).

10 Tryck på på/av-knappen för att slå på kaffebryggaren igen (Bild 4).

11 Tryck i mitten av knappen två gånger för att låta apparaten avsluta bryggningsgenom att trycka på på/av-knappen.

12 Stäng av kaffebryggaren genom att trycka på på/av-knappen.

13 Töm kannan och kasta pappersfiltret.

14 Fyll vattenbehållaren med kallt vatten och slå på kaffebryggaren igen. Tryck i mitten av knappen två gånger för att starta en ny bryggningsgenom att trycka på på/av-knappen.

15 Upprep steg 14 tills vattnet inte längre smakar eller luktar ättika.

16 Rengör filterkorgen och kannan i diskmaskinen eller med varmt vatten och lite diskmedel.

17 Stäng av kaffebryggaren genom att trycka på på/av-knappen.

7 Beställa tillbehör

Om du vill köpa tillbehör eller reservdelar kan du gå till **www.shop.philips.com/service** eller en Philips-återförsäljare. Du kan även kontakta Philips kundtjänst i ditt land (kontaktför information finns i garantibroschyren).

8 Återvinning

- Den här symbolen innebär att produkten omfattas av EU-direktivet 2012/19/EU. Ta reda på var närmaste återvinningsstation för elektriska och elektroniska produkter finns. Följ de lokala bestämmelserna och släng aldrig produkten bland normalt hushållsavfall. Korrekt kassering av gamla produkter bidrar till att förhindra negativ påverkan på miljö och hälsa (Bild 22).

9 Garanti och support

Om du behöver information eller support kan du gå till www.philips.com/support eller läsa garantibroschyren.

10 Felsökning

I det här kapitlet sammanfattas de vanligaste problemen som kan uppstå med apparaten. Om du inte kan lösa problemet med hjälp av informationen nedan kan du gå till

www.philips.com/support och läsa svaren på vanliga frågor. Du kan även kontakta kundtjänst i ditt land.

Kaffebryggaren fungerar inte.

- Kontrollera att den spänning som anges på kaffebryggaren överensstämmer med den lokala nätspänningen.
- Fyll vattenbehållaren med vatten.
- Sätt i stickkontakten i vägguttaget och slå på kaffebryggaren genom att trycka på på/av-knappen på framsidan.

När jag använder kvarnen blir kaffet för svagt.

- Kontrollera att det antal koppar som du väljer med knappen för 2–10 koppar överensstämmer med mängden vatten i vattenbehållaren. Kom ihåg att allt vatten som finns i kaffebryggarens vattenbehållare används vid brygning.
- Välj starkare kaffe med knappen för val av kaffestyrka.
- När du använder kaffebönor måste du vara noga med att inte trycka på knappen för förmålet kaffe, eftersom du då stänger av kvarnen.
- Använd en starkare blandning eller kaffebönor med mer smak.
- Kontrollera att antalet koppar du väljer överensstämmer med mängden vatten i vattenbehållaren.

När jag använder förmålet kaffe blir kaffet för svagt.

- Se till att mängden förmålet kaffe i filtret stämmer överens med mängden vatten i vattenbehållaren. Tänk på att apparaten använder allt vatten i vattenbehållaren.
- Använd en starkare blandning eller malet kaffe med mer smak.
- Du kan öka kaffestyrkan genom att öka mängden förmålet kaffe eller minska mängden vatten.
- Filtret svämmar över när jag tar bort kannan från kaffebryggaren under pågående brygning.
- Om du tar bort kannan i mer än 20 sekunder under brygningen får droppstoppet filterkorgen att svämma över. Tänk även på att kaffet inte får sin fulla smak förrän i slutet av brygningen. Vi rekommenderar därför att du inte tar bort kannan och håller upp kaffe förrän brygningen är klar.

Kaffebryggaren fortsätter droppa långt efter att bryggningen är klar:

- Droppet beror på kondenserad ånga. Det är helt normalt att kaffebryggaren droppar ett tag.
- Om det inte slutar droppa kan droppstoppet vara igentäppt. Rengör droppstoppet genom att dra i fliken på filterkorghållaren som sitter på kaffebryggarens högra sida och öppna hållaren. Ta ut filterkorgen och skölj den sedan tillsammans med droppstoppet under kranen.
- Om du tar bort kannan i mer än 20 sekunder under bryggningen får droppstoppet filterkorgen att svämma över.

Kaffet är inte tillräckligt varmt.

- Använd tunna koppar, eftersom de absorberar mindre värme från kaffet än tjocka koppar.
- Använd inte mjölk som kommer direkt ur kylskåpet.
- Avkalka kaffebryggaren. Se avsnittet Kalka av kaffebryggaren i kapitlet Rengöring och underhåll.

Kaffebryggaren börjar inte rengöra kvarntratten.

- Se till att kaffebryggaren är ansluten till elnätet.
- Se till att du öppnar locket till kvarntratten innan du trycker på och håller kvarnknappen intryckt.
- Håll kvarnknappen intryckt i 4 sekunder tills kvarnen börjar rengöra sig själv.
- Apparaten ångar och det tar längre tid att brygga kaffe.
- Avkalka apparaten. Se avsnittet Kalka av kaffebryggaren i kapitlet Rengöring och underhåll.
- Det verkar som om kaffebönorna går åt snabbt.
- Det kan se ut som om kaffebönorna går åt snabbt. För att få en perfekt kopp kaffe krävs en viss mängd malet kaffe. Den mängd kaffebönor apparaten använder för att få den perfekta mängden malet kaffe är normalt.

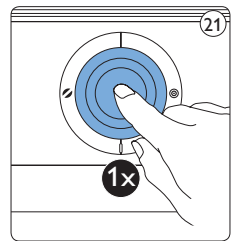
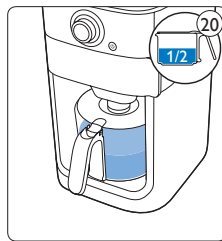
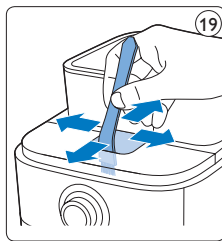
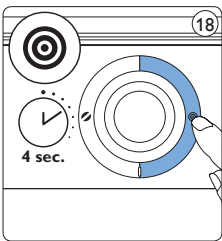
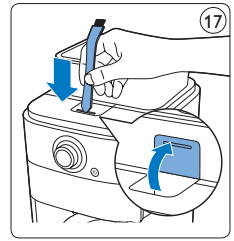
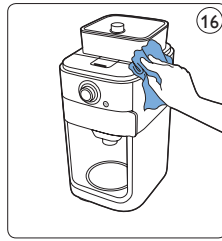
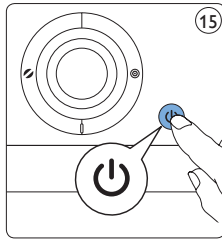
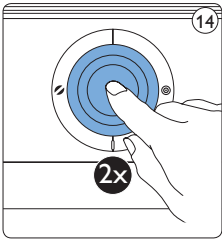
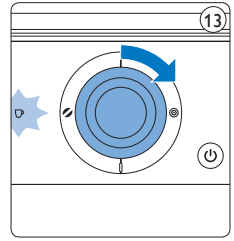
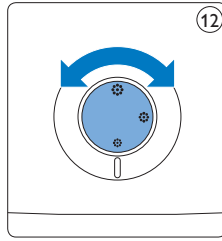
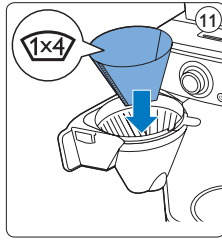
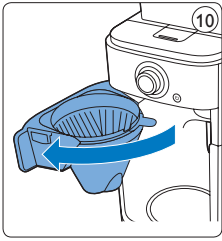
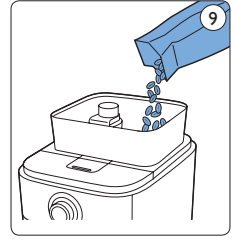
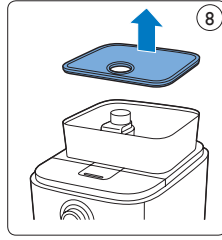
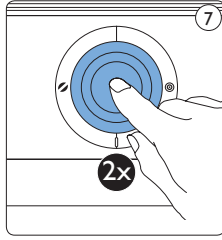
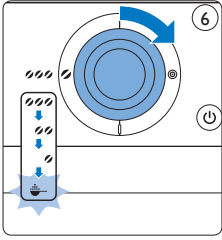
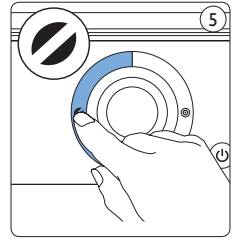
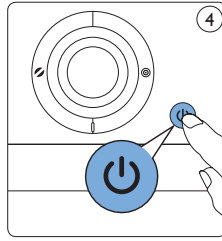
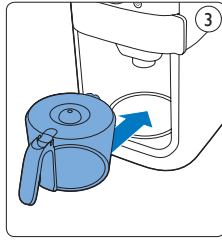
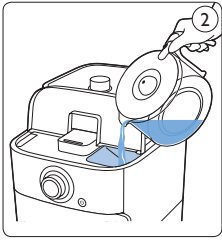

22



