

Perfectpro B.V.
Everdenberg 9A
Oosterhout
The Netherlands



WARNING: SHOCK HAZARD - DO NOT OPEN
AVIS: RISQUE DE CHOC ÉLECTRIQUE - NE PAS OUVRIR



DO NOT EXPOSE TO RAIN OR MOISTURE
NE PAS EXPOSER À LA PLUIE NI À L'HUMIDITÉ

WARNUNG! NICHT ÖFFNEN, GEFAHR VOR ELEKTRISCHEM
SCHLAG. NICHT REGEN ORDER FEUCHTIGKEIT AUSSETZEN.

3A81b86L00000



PERFECTPRO

Digital Radio **DAB+** **DIGITALRADIO!**

Operating instruction	GB
Gebruiksaanwijzing	NL
Bedienungsanleitung	D
Mode d'emploi	F

UBOX 400R

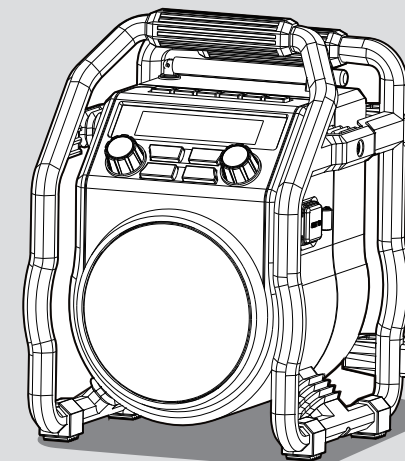



Brand: Perfectpro
Product name: UBOX 400R
Art.nr.: UB400R

ENG Declaration of Conformity

Prime Europe B.V. hereby declares that this model UB400R is in compliance with the essential requirements and other relevant provisions of Directive 2014/53/EU and also fulfills all the relevant provisions of EC/EU Directives: 2011/65/EU.

The EU declaration of conformity is available at the following internet address:

<http://www.perfectpro.nl/support/ce-docs/>

F Déclaration de conformité

Prime Europe B.V. déclare que ce modèle UB400R est conforme aux exigences essentielles et aux autres dispositions pertinentes de la directive 2014/53/EU et remplit toutes les dispositions pertinentes des directives CE/UE: 2011/65/UE.

La déclaration de conformité de l'UE est disponible à l'adresse Internet suivante:

<http://www.perfectpro.fr/supports/ce-docs/>

NL Conformiteitsverklaring

Prime Europe B.V. verklaart hierbij dat dit model UB400R voldoet aan de essentiële eisen en andere relevante bepalingen van richtlijn 2014/53/EU en ook voldoet aan de relevante bepalingen van de EG/EU-richtlijnen: 2011/65/EU.

De EU-conformiteitsverklaring is beschikbaar op het volgende internetadres:

<http://www.perfectpro.nl/support/ce-docs/>

DE Konformitätsarklärung

Prime Europe B.V. erklärt hiermit, dass dieses Modell UB400R den grundlegenden Anforderungen und anderen einschlägigen Bestimmungen der Richtlinie 2014/53/EU entspricht, und auch alle einschlägigen Bestimmungen der EG/EU-Richtlinien erfüllt: 2011/65/EU.

Die EU-Konformitätserklärung steht unter folgender Internetadresse zur Verfügung:

<http://www.perfectpro.de/support/ce-docs/>

Prime Europe B.V.
Everdenberg 9a, 4902 TT, Oosterhout, The Netherlands

DOC-EC2019-A1-UB400R



De Bluetooth® markering en logo's zijn geregistreerde handelsmerken die eigendom zijn van Bluetooth SIG, Inc. en elk gebruik van deze markering en logo's is onder licentie.

WAARSCHUWING!

WAARSCHUWING! DE GARANTIE VERVALT INDIEN DE BEHUIZING VAN HET APPARAAT GEOPEND IS OF INDIEN HET APPARAAT DOOR DE EINDGEBRUIKER OP ENIGERLEI WIJZE GEMODIFICEERD OF VERANDERD IS! OPEN NOOIT DE BEHUIZING. DE PRODUCENT AANVAART GEEN AANSPRAKELIJKHEID VOOR SCHADE EN/OF LETSEL VEROORZAAKT DOOR ONJUIST GEBRUIK. HET TYPEPLAATJE VINDT U OP DE ACHTERZIJDE VAN HET APPARAAT.

BELANGRIJKE ALGEMENE VEILIGHEIDSIINSTRUCTIES

NL

1. Lees deze instructies.
2. Bewaar deze instructies.
3. Neem alle waarschuwingen in acht.
4. Volg alle instructies.
5. Gebruik het apparaat niet in de buurt van water.
6. Alleen schoonmaken met een droge doek.
7. Blokkeer de ventilatieopeningen niet. Installeer in overeenstemming met de instructies van de fabrikant.
8. Niet installeren in de buurt van warmtebronnen, zoals radiatoren, kachels of andere apparaten (inclusief versterkers) die warmte produceren.
9. Bescherm het netsnoer tegen stappen of pletten bij de stekker, het stopcontact en het punt waar ze het apparaat verlaten.
10. Gebruik alleen hulpmiddelen/accessoires die gespecificeerd zijn door de fabrikant.
11. Gebruik alleen de karren, standaard, driehoek standaard, beugels of tafels die gespecificeerd zijn door de fabrikant of met het apparaat mee verkocht zijn. Als u een kar gebruikt, wees dan voorzichtig bij het verplaatsen ervan om te voorkomen dat het apparaat om zou kantelen en letsel zou veroorzaken.
12. Haal de stekker uit het stopcontact tijdens onweersbuien en als het apparaat langere tijd niet gebruikt wordt.
13. Laat al het onderhoud doen door gekwalificeerd personeel. Onderhoud is nodig als het apparaat beschadigd is, als het stroomsnoer of de stekker beschadigd is, als vloeistof in het apparaat gemorst is, als voorwerpen erin gevallen zijn, als het apparaat blootgesteld geweest is aan regen of vochtigheid, als het niet normaal werkt of als het gevallen is.
14. Stel dit apparaat niet bloot aan regen en vochtigheid om het gevaar van brand en elektrische schokken te voorkomen. Gebruik bij het gebruik in de open lucht op regenachtige dagen of bij vochtig weer uitsluitend batterijen om een elektrische schok te vermijden. Dit apparaat is voorzien van bescherming tegen spatwater en stof (IP64).
15. Een aanduiding voor Schokgevaar en een bijpassend grafisch symbool zijn voorzien aan de achterkant van dit apparaat.
16. Stel dit apparaat niet bloot aan druppelend of spetterend water en plaats geen voorwerpen die gevuld zijn met vloeistoffen op het apparaat.
17. De netstekker moet dicht bij het toestel en steeds toegankelijk zijn, zodat in geval van nood (bijv. Om het toestel van het stroomnet te scheiden) alleen de stekker uit het stopcontact moet worden getrokken.
18. **Opmerking:**Veranderingen of aanpassingen die niet uitdrukkelijk zijn goedgekeurd door de partij die verantwoordelijk is voor de naleving van de richtlijnen, zal de bevoegdheid van de gebruiker om het apparaat te gebruiken onverminderd opschorten.
19. Als de stekker of een koppelapparaat wordt gebruikt als ontkoppelapparaat, zorg er dan voor dat deze eenvoudig bereikbaar blijft.
20. Een waarschuwing dat de batterijen (batterijen-set of geplaatste batterijen) niet worden mogen worden blootgesteld aan extreme hitte, zoals zonlicht, vuur en dergelijke.
21. Om mogelijke gehoorschade te voorkomen niet op een hoog volume gedurende een lange periode luisteren.



Bedieningselementen

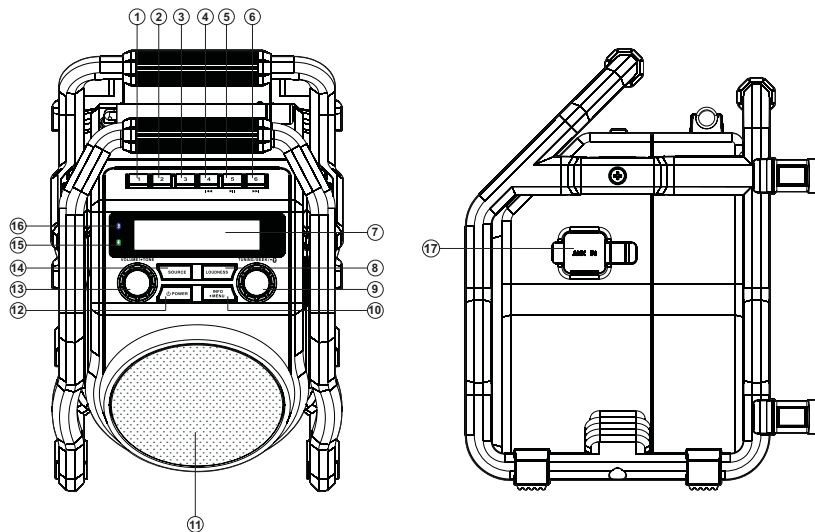

- | | | |
|--|--|------------------------------------|
| 1. Voorkeuzezender 1 | 6. Voorkeuzezender 6 /
Volgende track / Fast forward knop | 11. Luidspreker |
| 2. Voorkeuzezender 2 | 7. LCD display | 12. Aan/uit knop (Power) |
| 3. Voorkeuzezender 3 | 8. Loudness aan/uit knop | 13. Volumeknop / Toonregeling |
| 4. Voorkeuzezender 4 /
Vorige track / Rewind knop | 9. Tuning knop / Auto-tune knop /
Bluetooth pairing knop | 14. Audiobron knop (Source) |
| 5. Voorkeuzezender 5 /
Play / Pause knop | 10. Info/Menu knop | 15. Lader LED indicator |
| | | 16. Bluetooth status LED indicator |
| | | 17. Aux ingang |

Bedieningselementen

NL

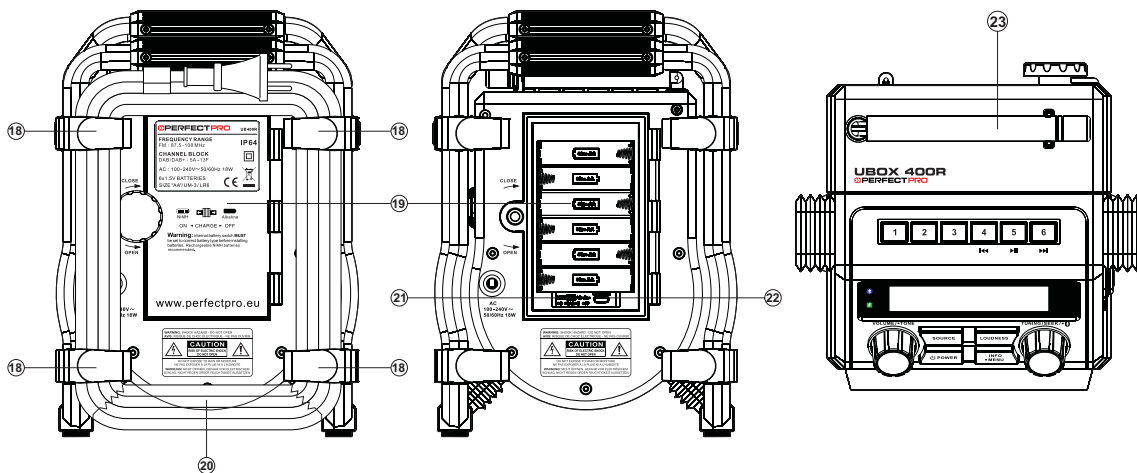

- 18. Kabelopbergmogelijkheid
- 19. Batterijen compartiment
- 20. Stroomkabel

- 21. NiMH/Alkaline schakelaar
- 22. Aansluiting voor software upgrade
- 23. FM/DAB+ antenne

Inschakelen van de radio

1. Gebruik op batterijen

1. Plaats de batterijen, draai eerst de vergrendeling van het deksel van het batterijen compartiment tegen de klok in en open het deksel.

Opmerking:

Voor u de batterijen plaatst, indien u niet herlaadbare batterijen gebruikt, verzeker u ervan dat de NiMH/Alkaline schakelaar in het batterijen compartiment op de stand Alkaline staat. Indien u herlaadbare batterijen gebruikt, gelieve dan de NiMH/Alkaline schakelaar in te stellen op de stand NiMH.

2. Plaats 6 batterijen van het type AA (UM-3) in het batterijen compartiment. Verzeker u ervan dat de batterijen geplaatst zijn in overeenstemming met de afgebeelde plaatsingswijze. Sluit het deksel van het batterijen compartiment en draai de vergrendeling van het deksel met de klok mee vast. Indien de radio voor langere tijd niet gebruikt wordt, wordt aanbevolen de batterijen uit de radio te verwijderen.

Verminderde capaciteit, vervorming, storing, een stotterend geluid en/of de weergave van de tekst "Battery Low" op het display zijn aanduidingen dat de batterijen vervangen of opgeladen moeten worden. (zie informatie "opladen van de batterijen")

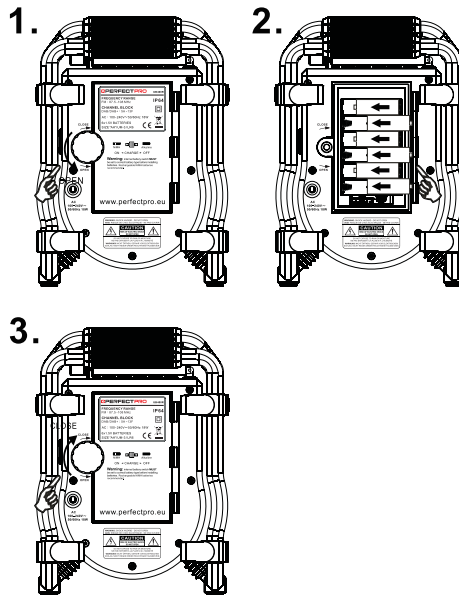

Bij het spelen op (oplaadbare) batterijen is het uitgangsvermogen minder ten opzichte van het uitgangsvermogen bij het spelen op netstroom. Hierdoor kan het geluid mogelijk enigszins vervormen bij een hogere volume-instellingen.

2. Gebruik op netstroom

Voordat u de stroomkabel met het stopcontact verbindt, dient u te controleren of de netstroom spanning correct is. Wanneer u batterijen gebruikt dan zullen de batterijen automatisch worden uitgeschakeld wanneer u netstroom gebruikt. De kabelopbergmogelijkheid, die zich achter op de radio bevindt, dient ervoor om de stroomkabel op te bergen wanneer de radio niet gebruikt.

OPLADEN VAN DE BATTERIJEN

De radio kan enkel de batterijen opladen wanneer het toestel uitgeschakeld is en is verbonden met het stroomnet.

Tijdens het opladen zal de Laad indicator LED groen knipperen. Het volledig opladen van batterijen duurt ongeveer 5 tot 7 uur. De Laad indicator LED brandt continu groen wanneer het laden is voltooid.

Opmerking:

De duur van het opladen van uw batterijen kan variëren, afhankelijk van de capaciteit (mAh) van de batterijen. Bij batterijen met een hogere capaciteit (mAh) duurt het opladen langer.

Belangrijk:

Het kan onder bepaalde omstandigheden voorkomen dat de Laad indicator LED kort knippert en daarna uit gaat. Dit kan gebeuren wanneer de batterijen al voldoende zijn opgeladen, als de radio detecteert dat u alkaline batterijen gebruikt of wanneer er verschillende soorten (type of capaciteit) oplaadbare batterijen zijn geplaatst. In elk van deze gevallen zal het opladen worden gestopt.

GEBUIK ALLEEN VOORGELADEN (TOT HETZELFDE VOLTAGE NIVEAU) NIMH BATTERIJEN MET “LAGE ZELFONTLADING” EIGENSCHAPPEN. GEBUIK VAN ORIGINELE PERFECTPRO BATTERIJEN WORDT TEN ZEERSTE AANBEVOLEN.



BELANGRIJKE INFORMATIE VOOR HET OPLADEN EN GEBRUIKEN VAN OPLAADBARE BATTERIJEN

1. Laad de batterijen ten minste iedere 2 maanden op.
2. Zorg ervoor dat de schakelaar in het batterijen compartiment zeker in de "CHARGE NiMH ON" (laden) positie staat.
3. Plaats de batterijen in het compartiment volgens de correcte polariteit (+ en -).
4. Eerste gebruik: Laad de nieuwe batterijen in één, niet onderbroken, laadbeurt tot ze vol zijn. Deze eerste laadbeurt zal langer duren dan een normale laadbeurt. Voor een langere levensduur van de batterijen is het daarna het beste om de batterijen altijd in één, niet onderbroken laadbeurt te laden tot ze volledig vol zijn en niet steeds te laden wanneer ze nog voldoende vol zijn.
5. De nieuwe batterijen zullen hun volle capaciteit pas bereiken na een aantal gebruikscycli (ontladen-laden).
6. Laat de hele groep batterijen, bij regelmatig gebruik, in de radio zitten en gebruik deze niet voor andere doeleinden. Ook nooit een paar batterijen eruit halen en voor iets anders gebruiken. Zo ontstaat een mix van (volledig) geladen en (gedeeltelijk) ontladen batterijen.
8. Laad de batterijen bij een omgevingstemperatuur tussen de 5 graden C en 35 graden C. Bij een hogere of lagere temperatuur kunnen de batterijen niet volledig geladen worden.
9. Door de hoge capaciteit van de meegeleverde batterijen kan het laden van "leeg" tot "vol" ongeveer 7 uur duren, of zelfs langer.
10. Laad geen batterijen op als de radio warm is of is blootgesteld aan hitte of warmtebronnen.
11. Geadviseerd wordt de metalen contactpunten van de batterijen en van de lader in de radio van tijd tot tijd te reinigen met een contactspray speciaal voor elektronica.
12. Nooit oude en nieuwe oplaadbare batterijen door elkaar gebruiken.
13. Nooit oplaadbare en niet-oplaadbare batterijen door elkaar gebruiken.
14. Nooit lege en volgeladen oplaadbare batterijen door elkaar gebruiken.
15. Nooit batterijen door elkaar gebruiken met een verschillende capaciteit (mAh).
16. Nooit beschadigde, misvormde of lekkende batterijen gebruiken.

17. De batterij status indicatie is een indicatie bij benadering en deze kan verschillen afhankelijk van het gebruikte type batterijen.
18. De batterijen kunnen warm worden tijdens het opladen.
18. In koude omstandigheden zal de capaciteit van batterijen lager zijn dan bij normale kamertemperatuur.
19. Batterijen vallen, als zijnde verbruiksgoederen, niet onder de garantiebepalingen zoals deze gelden voor de radio.
20. Het wordt aangeraden om Perfectpro oplaadbare batterijen te gebruiken, omdat de radio en de interne oplader ontwikkeld zijn voor deze batterijen.
21. Batterijen mogen niet bij het normale huisvuil worden aangeboden of worden verbrand als afval.
22. Breng uw niet-herlaadbare batterijen bij voorkeur naar een verzamelstation voor verwerking van batterijen.

Oplaadindicator

Houd er rekening mee dat de oplaadindicator alleen kan worden geactiveerd als de radio wordt gebruikt om batterijen op te laden (d.w.z. de radio is uitgeschakeld, de batterijschakelaar staat in de stand NiMH en de radio is verbonden met het stroomnet).

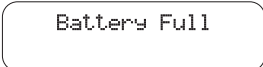
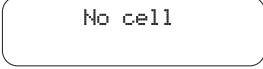
<p>Tijdens het opladen, ziet het display eruit zoals in de afbeelding aan de rechterkant en de Laad indicator LED knippert groen.</p>	
<p>Als het opladen voltooid is, ziet het display eruit zoals in de afbeelding aan de rechterkant en de Laad indicator LED brandt continu groen.</p>	
<p>Als de batterijen al volledig zijn opgeladen, ziet het display eruit zoals in de afbeelding aan de rechterkant en de radio zal na 5 seconden naar de standby-modus schakelen.</p>	
<p>Indien er geen/niet alle batterijen zijn geplaatst of batterijen in de verkeerde richting zijn geplaatst, ziet het display eruit zoals in de afbeelding aan de rechterkant en de radio zal na 5 seconden naar de standby-modus schakelen.</p> <p>Opmerking: Als er een batterij wordt verwijderd tijdens het opladen, ziet het display eruit zoals in de afbeelding aan de rechterkant en de Laad indicator LED brandt rood.</p>	

Als er tijdens het **oplaadproces gedetecteerd wordt dat een batterij beschadigd is**, dan zal er een blokje verschijnen onder het desbetreffende batterijnummer (zoals in de afbeelding aan de rechterkant) en de Laad indicator LED knippert rood.

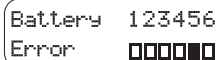

Battery 123456
Error ■■■■■■

Eerste gebruik van de radio

1. Plaats uw radio op een vlak oppervlak.
2. Zet de antenne rechtop.
3. Steek de stekker in het stopcontact. De radio zal vanzelf opstarten en enkele seconden in de display "WELCOME TO DIGITAL RADIO" aangeven. Hierna zal na de tijd in het display worden weergegeven.
4. Als er geen tijd wordt weergegeven wordt dit weergegeven als "00:00". Druk dan op de Aan/uit knop om de radio in te schakelen en voer een scan uit. Het kan noodzakelijk zijn de radio te verplaatsen voor een betere ontvangst en daarna een scan uit te voeren om zenders te vinden zoals verderop wordt beschreven.



Welcome to
Digital Radio

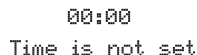

00:00
Time is not set

BELANGRIJK: De stekker wordt gebruikt om de radio aan te sluiten op het lichtnet. Het stopcontact dat wordt gebruikt voor de radio moet bereikbaar blijven tijdens gebruik. Om de radio volledig los te koppelen van het lichtnet, moet de stekker uit het stopcontact worden gehaald.

De radio gebruiken – DAB

1. Zet de antenne recht op, deze is voor ontvangst van DAB en FM. Druk op de Aan/uit knop om de radio in te schakelen.
2. Druk op de Audiobron knop om de DAB-band te selecteren.
3. Wanneer dit de eerste keer is dat de radio wordt gebruikt zal er een snelle scan van de DAB-Band III worden uitgevoerd. Wanneer u de radio eerder heeft gebruikt wordt de laatst geluisterede zender geselecteerd.
4. Tijdens het scannen loopt de teller in het display op als er nieuwe zenders worden gevonden en de zenders worden toegevoegd aan de lijst die is opgeslagen in de radio. Het afgebeelde balkje geeft voortgang van de scan aan.
5. Als het scannen is voltooid, start de radio met het afspelen van de eerste zender in de lijst (in alfabetische volgorde 0...9...A...Z).
6. Als de zenderlijst na de scan nog altijd leeg is, verschijnt op het display de tekst "No DAB Station".
7. Als er geen zenders worden gevonden kan het noodzakelijk zijn de radio te verplaatsen voor een betere ontvangst.

Opmerking:

De zendernamen en frequenties weergegeven in deze handleiding kunnen afwijken van de zendernamen en frequenties die u ziet op het display van uw radio. Zenders kunnen hun zendernaam tussentijds veranderen. Daarnaast zijn de DAB- en FM-frequenties niet in alle gebieden hetzelfde.



Een zender selecteren – DAB

1. Druk op de Aan/uit knop om de radio in te schakelen.
2. Druk op de Audiobron knop om de DAB-band te selecteren. Het display geeft de naam van de huidige zender weer.
3. Draai aan de Tuning knop om door de lijst van beschikbare zenders te bladeren.
4. Druk op de Tuning knop om de weergegeven zender te selecteren. Het display geeft dan “Connecting...” weer wanneer uw radio de gekozen zender zoekt.
5. Pas desgewenst het volume aan met de Volumeknop.

Opmerking:

Wanneer na het selecteren van een zender de zender niet kan worden gevonden kan het noodzakelijk zijn de radio te verplaatsen voor een betere ontvangst.

DAB

Station list

<BBC Radio 2 >

BBC Radio 2

Connectins...

Secundaire diensten – DAB

1. Sommige DAB-zenders hebben één of meer secundaire diensten. Als een radiozender een secundaire dienst heeft, dan zal het display in de zenderlijst “>>” naast de zendernaam tonen. De secundaire dienst zal dan direct na de primaire dienst worden getoond zodra u op de Tuning knop drukt.
2. Druk op de Tuner knop om de zender te selecteren. De meeste secundaire diensten worden niet continu uitgezonden en als de geselecteerde dienst niet beschikbaar is, zal de radio opnieuw afstemmen op de bijbehorende primaire dienst.

f. Bitrate / audiotype	Toont de digitale bitrate en de informatie over de audiocodering voor de zender waarop is afgestemd.		
g. Batterij niveau	Toont tijdens het gebruik op batterijen het huidige batterij niveau. (bij gebruik op netstroom wordt het batterij niveau niet weergegeven).		
h. Tijd	Toont de huidige tijd.		
i. Datum	Toont de huidige datum.		

Nieuwe zenders zoeken – DAB

Er kunnen van tijd tot tijd nieuwe DAB-zenders beschikbaar komen. U kunt dan uw radio laten scannen naar nieuwe zenders. Ook wanneer u bent verhuisd of verplaatst naar een ander deel van het land is het mogelijk dat u de radio moet laten scannen naar nieuwe zenders.

1. Om een volledig scan uit te voeren op de hele DAB-Band III-frequenties druk u op de Info knop en houd deze 2 seconden ingedrukt. Op het display wordt "Full scan" weergegeven.
2. Druk op de Tuning knop om de scan te starten. Tijdens het scannen loopt de teller in het display op als er nieuwe zenders worden gevonden en de zenders worden toegevoegd aan de lijst die is opgeslagen in de radio.

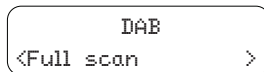

Handmatig afstemmen – DAB

U kunt met handmatig afstemmen uw radio afstemmen op een specifieke DAB-frequentie op Band III.

1. Druk op de Info knop en houd deze 2 seconden ingedrukt. Op het display wordt "Full scan" weergegeven.
2. Draai de Tuning knop tot "Manual tune" wordt weergegeven. Druk op de Tuning knop om de modus voor handmatig afstemmen te selecteren.
3. Draai aan de Tuning knop om het gewenste DAB-kanaal te selecteren.
4. Druk op de Tuning knop om uw keuze te bevestigen.

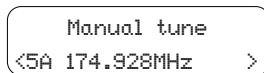
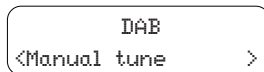

Dynamic Range Control (DRC) – DAB

De DRC-functie kan zachte geluiden makkelijker hoorbaar maken wanneer uw radio wordt gebruikt in een lawaaige omgeving.

1. In DAB-modus, druk op de Info knop en houd deze 2 seconden ingedrukt. Op het display wordt "Full scan" weergegeven
2. Draai de Tuning knop tot "DRC" wordt weergegeven. Druk op de Tuning knop om naar de instellingen te gaan.
3. Draai de Tuning knop om de gewenste DRC-instelling te selecteren. (standaard staat deze op "off").
 - DRC off DRC staat uit, geen compressie toegepast (standaard)
 - DRC high DRC zoals uitgezonden, maximale compressie
 - DRC low DRC 50% toegepast zoals uitgezonden, lage compressie
4. Druk op de Tuning knop om uw keuze te bevestigen.

Opmerking: Niet alle DAB-uitzendingen kunnen gebruik maken van de DRC- functie. Als de uitzending geen ondersteuning biedt voor DRC, dan heeft het instellen van DRC op de radio geen effect.

DAB
<Full scan >

DAB
<DRC >

DRC *
<DRC off >

DRC
<DRC high >

DRC
<DRC low >

Zenders inkorten (Prune) - DAB

Wanneer u zich verplaatst of bent verhuisd naar een ander gebied of land kunnen bepaalde zenders niet meer beschikbaar zijn. Ook kunnen bepaalde zenders stoppen met uitzenden of van frequentie veranderen. Zenders die niet meer gevonden worden, staan in de zenderlijst weergegeven met een vraagteken (?). De “Prune” (“Inkorten”) functie verwijdert dan de niet beschikbare zenders uit uw zenderlijst.

1. Druk op de Info knop en houd deze 2 seconden ingedrukt. Op het display wordt “Full scan” weergegeven.
2. Draai de Tuning knop tot “Prune” wordt weergegeven. Druk op de Tuning knop om verder te gaan. Draai dan aan de Tuning knop om “Yes” (ja) of “No” (nee) te kiezen. Om de Prune-functie (inkorten) te starten kiest u “Yes” en druk op de Tuning knop om te bevestigen.
3. Wilt u de Prune-functie niet starten kies dan “No” en druk op de Tuning knop om te bevestigen.

Opmerking:

Wanneer u zicht heeft verplaatst of bent verhuisd naar een ander gebied of land, dan moet u mogelijk ook een scan naar nieuwe zenders uitvoeren (zie de paragraaf “Nieuwe zenders zoeken” hierboven).

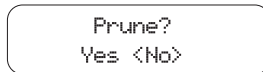
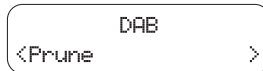
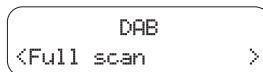

De radio gebruiken – FM

1. Zet de antenne rechtop en druk op de Aan/uit knop om de radio in te schakelen.
2. Druk op de Audiobron knop om de FM-band te selecteren.
3. Draai de Tuning knop met de klok mee. De weergegeven frequentie neemt toe. Druk daarna op de Tuning knop om automatisch af te stemmen op een zender. Uw radio zoekt nu vanaf de huidige frequentie op de FM-band naar zenders met een hogere frequentie en stopt automatisch met scannen als er een zender met voldoende signaalsterkte wordt gevonden. Draai de Tuning knop tegen de klok in en druk daarna op de Tuning knop om naar zenders met een lagere frequentie te scannen. Uw radio zoekt nu vanaf de huidige frequentie op de FM-band naar zenders met een lagere frequentie en stopt automatisch met scannen als er een zender met voldoende signaalsterkte wordt gevonden. Het display zal na enkele seconden worden bijgewerkt. Het display toont de frequentie van het gevonden signaal. Als het signaal sterk genoeg is en er RDS-gegevens aanwezig zijn, dan kan de radio de zendernaam tonen.
4. Wanneer het einde van het frequentiebereik is bereikt, begint de radio opnieuw te zoeken vanaf het tegenovergestelde einde van het frequentiebereik.
5. Pas desgewenst het volume aan met de Volumeknop.
6. Om uw radio uit te schakelen drukt u op de Aan/uit knop.

Handmatig afstemmen – FM

1. Druk op de Aan/uit knop om de radio in te schakelen.
2. Druk op de Audiobron knop om de FM-band te selecteren.
3. Draai aan de Tuning knop om de gewenste frequentie te selecteren. De frequentie gaat in stappen van 50 kHz. Wanneer het einde van het frequentiebereik is bereikt, begint de radio opnieuw te zoeken vanaf het tegenovergestelde einde van het frequentiebereik.
4. Pas desgewenst het volume aan met de Volumeknop. Om de radio uit te schakelen drukt u op de Aan/uit knop.

Weergave opties – FM

Uw radio heeft verschillende weergave opties in de FM-modus.

1. Druk op de Info knop om door de verschillende opties te bladeren:

a. Radio Tekst Toont tekstberichten zoals de artiest, tracknaam, telefoonnummer, etc.

b. Programmatype Toont het soort zender waarnaar geluisterd wordt, zoals Pop, Klassiek, Nieuws, etc.

c. Frequentie Toont de frequentie van de huidige zender.

d. Signaalsterkte Toont de signaalsterkte van de huidige zender.

e. Batterij niveau Toont tijdens het gebruik op batterijen het huidige batterij niveau. (bij gebruik op netstroom wordt het batterij niveau niet weergegeven).

f. Tijd Toont de huidige tijd.

g. Datum Toont de huidige datum.

Opmerking:

Als er geen RDS-informatie beschikbaar is, dan kan de radio geen zendernaam, tekst en informatie over het programmatype tonen.

U.H.B.N
[No RadioText]

U.H.B.N
News

U.H.B.N
106.50MHz

U.H.B.N
SGLV ■■■■■■■■■■□□□

U.H.B.N
Bat. level ■■■□

U.H.B.N

U.H.B.N
2:18 PM

U.H.B.N
8-9-2016

Scangevoeligheid – FM

Uw radio heeft een optie om bij de automatische scanfunctie minder sterke zenders te negeren. Door de optie in te stellen op alleen sterke zenders, worden sterke zenders eenvoudiger gevonden.

1. Druk op de Aan/uit knop om de radio in te schakelen.
2. Druk op de Audiobron knop om de FM-band te selecteren.
3. Druk op de Info knop en houd deze 2 seconden ingedrukt om naar het menu te gaan. Draai de Tuning knop tot "Scan setting" wordt weergegeven in het display. Druk op de Tuning knop om uw keuze te bevestigen. De huidige instelling wordt aangegeven met een asterisk (*).
4. Draai de Tuning knop om te kiezen uit "Strong stations only" (alleen sterke zenders) of "All stations" (alle zenders). Door de optie "All stations" te kiezen worden tijdens het scannen ook zenders met een zwakker signaal gevonden.
5. Druk op de Tuning knop om uw keuze te bevestigen. De instelling wordt opgeslagen en blijft van kracht tenzij veranderd of tot er een systeem reset wordt uitgevoerd.

FM
<Scan setting>

Scan setting *
<All stations >

Scan setting
<Strong stations only>

Voorkeuzezenders opslaan - DAB en FM

Uw radio beschikt over 6 voorkeuzezender voor FM en 6 voor DAB.

1. Druk op de Aan/uit knop om de radio in te schakelen.
2. Stem af op de gewenste zender.
3. Houd de knop van een voorkeuzezender ingedrukt tot het display bijvoorbeeld de melding "Preset 1 stored" weergeeft. De zender is dan opgeslagen onder het gekozen voorkeuzezender nummer. Het bijbehorende voorkeuzezender nummer, b.v. "P1" wordt weergegeven in het display. Herhaal deze procedure voor de resterende voorkeuzezenders.
4. Zenders die zijn opgeslagen in het geheugen kunnen worden overschreven door de bovenstaande procedure te volgen.

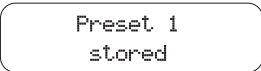

Preset 1
stored

Voorkeuzezender oproepen – DAB en FM

1. Druk op de Aan/uit knop om de radio in te schakelen.
2. Druk op de Audiobron knop om de FM of DAB-band te selecteren.
3. Druk op de knop van een voorkeuzezender om af te stemmen op de zender die is opgeslagen onder de desbetreffende voorkeuzezender.

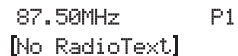

87.50MHz P1
[No RadioText]

Opmerking:

Wanneer er geen zender is opgeslagen onder de gekozen voorkeuzezender knop, toont het display de tekst "Preset empty".

Luisteren naar Bluetooth-muziek

U moet uw Bluetooth-apparaat koppelen met uw radio voordat u de verbinding tot stand kunt brengen en kunt starten met het afspelen/streamen van Bluetooth muziek via uw radio. Koppelen creëert een permanente 'band' waardoor twee apparaten elkaar kunnen herkennen.

Uw Bluetooth-apparaat voor het eerst koppelen

1. Druk op de Aan/uit knop om de radio in te schakelen en druk op de Audiobron knop om de Bluetooth modus te selecteren. Op het display wordt "Bluetooth pairing" weergegeven en op de radio knippert het Bluetooth status LED () snel om aan te geven dat de radio "discoverable" (vindbaar) is.
2. Activeer Bluetooth op het bron-apparaat volgens de handleiding van dit apparaat. Ga op het bron-apparaat naar de Bluetooth-apparatenlijst en selecteer het apparaat met de naam 'UBOX 400R'. (Bij sommige apparaten, die zijn uitgerust met een eerdere versie dan Bluetooth 2.1 kan om een pincode gevraagd worden, vul dan '0000' in).
3. Zodra de apparaten verbonden zijn, klinkt er een bevestigende toon en de naam van het verbonden bron-apparaat wordt op het display weergegeven. Het Bluetooth status LED () brandt continu blauw. U kunt nu simpelweg muziek selecteren en afspelen op uw bron-apparaat. Het volume kan worden ingesteld op

uw bron-apparaat en/of rechtstreeks op de radio.

4. Gebruik de bediening op uw bron-apparaat of gebruik de bediening op de radio om te starten/stoppen en om de vorige of volgende track te selecteren.

Opmerking: Om het Bluetooth status LED uit te schakelen (), leest u verder in de paragraaf "Bluetooth status LED aan/uit".

Opmerking:

- 1). Als er 2 Bluetooth-apparaten, bij het koppelen voor de eerste keer, naar uw radio zoeken, dan wordt de radio op beide apparaten als beschikbaar getoond. Als er echter één apparaat verbinding maakt met de radio, zal het andere Bluetooth-apparaat de radio niet vinden in de lijst.
- 2). Als het Bluetooth-apparaat buiten het Bluetooth-bereik van de radio wordt verplaatst, dan zal de Bluetooth-verbinding met de radio tijdelijk worden verbroken. Uw radio zal automatisch opnieuw verbinding maken met het Bluetooth-apparaat als het weer binnen bereik komt. Houd er rekening mee dat er in de periode dat de verbinding is verbroken geen andere Bluetooth-apparaten mogen koppelen of verbinden maken met de radio.
- 3). Als 'UBOX 400R' wordt getoond in de lijst met

Bluetooth-apparaten, maar u geen verbinding kunt maken met de radio, verwijder het item dan uit de lijst en koppel het apparaat nogmaals met de radio door de eerder beschreven stappen te volgen.

- 4). Het effectieve bereik tussen het systeem en het gekoppelde apparaat is ongeveer 10 meter (30 voet). Eventuele obstakels tussen het systeem en het apparaat kunnen het bereik reduceren.
- 5). De prestaties van Bluetooth-connectiviteit kunnen variëren, afhankelijk van de verbonden Bluetooth-apparaten. Bekijk de Bluetooth-mogelijkheden die uw apparaat biedt voordat u verbinding maakt met de radio. Het is mogelijk dat niet alle functies worden ondersteund op sommige gekoppelde Bluetooth-apparaten.
- 6). Sommige mobiele telefoons kunnen de verbinding met de radio verbreken wanneer er oproepen worden gemaakt of ontvangen. Sommige apparaten kunnen het geluid van de Bluetooth-audiostream tijdelijk uitschakelen wanneer er sms'jes of e-mails worden ontvangen of voor andere redenen die niets met het streamen van audio te maken hebben. Dergelijk gedrag is een functie van het Bluetooth-apparaat en duidt niet op een fout met uw radio.

Weergave opties– Bluetooth

Uw UBOX 400R heeft verschillende weergave opties in de Bluetooth modus. De beschikbaarheid is afhankelijk van de informatie in het bron-bestand.

1. Druk op de Info knop om door de verschillende opties te bladeren:

a. Track status Toont de status van de huidige track.

H30-U10



b. Track naam Toont de titel van de huidige track.

H30-U10

Waiting For You

c. Artiest Toont de artiestnaam van de huidige track.

H30-U10

Isobel Anderson

d. Album Toont de albumnaam waar de huidige track onderdeel van uitmaakt.

H30-U10

In My Garden

e. Batterij niveau Toont tijdens het gebruik op batterijen het huidige batterij niveau. (bij gebruik op netstroom wordt het batterij niveau niet weergegeven).

H30-U10

Bat. level ■■■■

H30-U10

f. Tijd Toont de huidige tijd.

H30-U10

16:55



g. Datum Toont de huidige datum.

H30-U10

4-10-2016

Audiobestanden afspelen in de Bluetooth-modus

Als u uw radio succesvol heeft verbonden met het gekozen Bluetooth-apparaat, dan kunt u het afspelen van muziek starten met behulp van de bedieningselementen van het verbonden Bluetooth-apparaat.

1. Zodra het afspelen is gestart, kunt u het volume naar wens instellen met behulp van de Volumeknop op uw radio of de volumeregeling op uw Bluetooth bron-apparaat.
2. Gebruik de bedieningselementen op uw bron-apparaat om het afspelen te starten/pauzeren en naar de gewenste track te gaan. Als alternatief kunt u het afspelen ook bedienen met de knoppen Play / Pause (), Volgende track (), en Vorige track () op uw radio.

3. Druk op de Fast forward of Rewind knop en houd deze ingedrukt om vooruit of achteruit te spoelen in de huidige track. Laat de knop los wanneer het gewenste punt is bereikt.

Opmerking:

Het is mogelijk dat niet alle bron-apparaten of applicaties reageren op alle bedieningselementen.

Afspelen vanaf apparaten waarmee eerder is gekoppeld

De UBOX 400R kan tot 2 apparaten onthouden waarmee eerder is gekoppeld. Als er met meer dan 2 apparaten is gekoppeld, dan zal het apparaat waarmee het langst niet is gekoppeld worden gewist uit het geheugen.

De radio onthoudt de Bluetooth-apparaten waarmee eerder verbinding is gemaakt en zal automatisch proberen om te koppelen met het apparaat waarmee het laatst verbinding is gemaakt. Als dit apparaat niet beschikbaar is, probeert de radio verbinding te maken met het apparaat waarmee de een na laatste keer verbinding is gemaakt.

De verbinding met uw Bluetooth-apparaat verbreken

Druk op de Bluetooth pairing knop en houd deze 2-3 seconden ingedrukt om de verbinding te verbreken of schakel Bluetooth op uw bron-apparaat uit. Er klinkt een bevestigende toon en op het display wordt "Bluetooth pairing" weergegeven en op de radio knippert het Bluetooth status LED () snel om aan te geven dat de radio weer "discoverable" (vindbaar) is. (Om het Bluetooth status LED uit te schakelen (), leest u verder in de paragraaf "Bluetooth status LED aan/uit")

U kunt ook op de Audiobron knop drukken om naar een andere modus te gaan en op deze manier de Bluetooth modus te verbreken.

Bluetooth status LED aan/uit

1. Druk op de Aan/uit knop om de radio in te schakelen.
2. Druk op de Audiobron knop om de Bluetooth modus te selecteren.
3. Druk op de Info knop en houd deze 2 seconden ingedrukt om naar het Bluetooth menu te gaan.
4. Draai de Tuning knop tot op het display "BT led" wordt weergegeven. Druk op de Tuning knop om uw keuze te bevestigen. De huidige instelling wordt aangegeven met een asterisk (*).
5. Draai de Tuning knop om "On" (aan) or "Off" (uit) te selecteren. Wanneer u "On" kiest, knippert het Bluetooth status LED () snel wanneer de radio "discoverable" (vindbaar) is en brand continu wanneer er een verbinding is met een Bluetooth bron-apparaat. Druk op de Tuning knop om te bevestigen. Om het Bluetooth status LED () uit te schakelen kiest u "nee" en druk op de Tuning knop om te bevestigen.

Bluetooth
<BT led >

BT led *
<On >

BT led
<Off >

Loudness aan/uit

Druk, wanneer de radio aan staat, op Loudness Aan/uit knop Voor compensatie op de lagere en hogere geluidsfrequenties. Het effect zal het best hoorbaar zijn als de radio is ingesteld op een lager volumeniveau. Op het display wordt "Loudness On" weergegeven als de functie is ingeschakeld.

Loudness on

Toonregeling

Met de toonregeling kunnen de lage, midden en hoge tonen aan uw persoonlijke voorkeur worden aangepast.

1. Druk op de Aan/uit knop om de radio in te schakelen, druk op de Volumeknop en houd deze ingedrukt om in de instelling voor de hoge tonen te komen (Treble)
2. Draai de Volumeknop om het gewenste niveau te kiezen (tussen -10 en +10). Het geluid past zich direct aan de gekozen waarden aan. Druk op de Volumeknop om te bevestigen. Nu kunt u het gewenste niveau voor de midden tonen kiezen (Mid).
3. Draai de Volumeknop om het gewenste niveau te kiezen (tussen -10 en +10). Druk op de Volumeknop om te bevestigen. Nu kunt u het gewenste niveau voor de lage tonen kiezen (Bass).
4. Draai de Volumeknop om het gewenste niveau te kiezen (tussen -10 en +10). Druk op de Volume knop om te bevestigen.

A rectangular button with rounded corners containing the text "Treble 0".

Treble 0

A rectangular button with rounded corners containing the text "Mid 0".

Mid 0

A rectangular button with rounded corners containing the text "Bass 0".

Bass 0

VEILIGHEIDS- EN OMGEVINGS OPMERKING:

Om mogelijke gehoorschade te voorkomen niet op een hoog volume gedurende lange periode luisteren of uw oren te dicht bij de speaker houden.

Gebruik een volumeniveau dat verantwoord is, maar zeker ook op respectabele wijze rekening houdt met de situatie en andere mensen en dieren in de omgeving.

De klok instellen

Het tijdformaat instellen

1. Druk op de Aan/uit knop om de radio in te schakelen.
2. Druk op de Info/Menu knop en houd deze 2 seconden ingedrukt om naar het menu te gaan. Draai aan de Tuning knop tot "System" wordt weergegeven. Druk op de Tuning knop om uw keuze te bevestigen.
3. Draai aan de Tuning knop tot "Time" wordt weergegeven en druk op de Tuning knop om te bevestigen.
4. Draai aan de Tuning knop tot "Set 12/24 hour" wordt weergegeven en druk op de Tuning knop om te bevestigen.
5. Draai aan de Tuning knop om 12- of 24-uursformaat te kiezen en druk op de Tuning knop om te bevestigen. Het geselecteerde formaat wordt gebruikt in standby modus en tijdens het spelen. Wanneer voor een 12-uursformaat is gekozen, wordt de tijd weergegeven met AM of PM weergave.

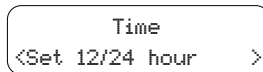
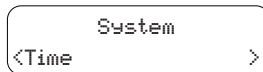
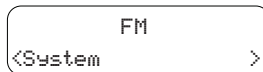

Datum weergave instellen

1. Druk op de Aan/uit knop om de radio in te schakelen.
2. Druk op de Info/Menu knop en houd deze 2 seconden ingedrukt om naar het menu te gaan. Draai aan de Tuning knop tot "System" wordt weergegeven. Druk op de Tuning knop om uw keuze te bevestigen.
3. Draai aan de Tuning knop tot "Time" wordt weergegeven en druk op de Tuning knop om te bevestigen.
4. Draai aan de Tuning knop tot "Set date format" wordt weergegeven en druk op de Tuning knop om te bevestigen.
5. Draai aan de Tuning knop om te kiezen uit datum weergave "DD-MM-YYYY" (dag-maand-jaar) of "MM-DD-YYYY" (maand-dag-jaar) en druk op de Tuning knop om te bevestigen.

FM
<System >

System
<Time >

Time
<Set date format >

Set date format*
<DD-MM-YYYY >

Set date format
<MM-DD-YYYY >

Automatisch de klok instellen

Uw radio zal normaal gesproken de klok automatisch instellen d.m.v. het DAB- of FM-sigitaal. Wanneer er geen sigitaal beschikbaar is, kunt u de klok handmatig instellen. Na een stroomonderbreking stelt de radio de klok automatisch opnieuw in wanneer de radio in DAB of FM-modus wordt gestart. U kunt er ook voor kiezen om niet automatisch te updaten. U dient dan na een stroomonderbreking altijd de klok handmatig in te stellen.

1. Druk, wanneer de radio aan staat, gedurende 2 seconden op de Info knop om naar het menu te gaan.
2. Draai aan de Tuning knop tot "System" wordt weergegeven. Druk op de Tuning knop om uw keuze te bevestigen.
3. Draai aan de Tuning knop tot "Time" wordt weergegeven. Druk op de Tuning knop om uw keuze te bevestigen.
4. Draai aan de Tuning knop tot "Auto update" wordt weergegeven. Druk op de Tuning knop om uw keuze te bevestigen.
5. Draai aan de Tuning knop om te kiezen uit "No update", "Update from Any", "Update from DAB" of "Update from FM". Druk op de Tuning knop om uw keuze te bevestigen.

Opmerking:

Wanneer u "Update from Any", "Update from DAB", "Update from FM" heeft gekozen, wordt de huidige tijd weergegeven. Wanneer u onvoldoende ontvangst heeft voor weergave van de huidige tijd, verplaatst dan de radio of kies voor handmatig instellen van de klok.

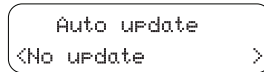
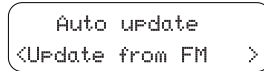
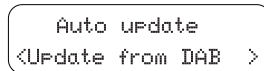
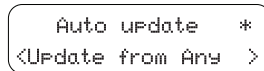
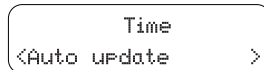
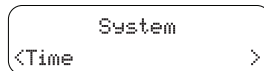
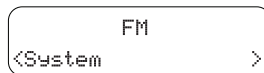

Handmatig de klok instellen

1. Druk, wanneer de radio aan staat, gedurende 2 seconden op de Info knop om naar het menu te gaan.
2. Draai aan de Tuning knop tot “System” wordt weergegeven. Druk op de Tuning knop om uw keuze te bevestigen.
3. Draai aan de Tuning knop tot “Time” wordt weergegeven. Druk op de Tuning knop om uw keuze te bevestigen.
4. Draai aan de Tuning knop tot “Set Time/Date” wordt weergegeven. Druk op de Tuning knop om uw keuze te bevestigen. De ‘uren’ knipperen, draai de Tuning knop om het juiste uur te kiezen.
5. Druk op de Tuning knop om te bevestigen. De ‘minuten’ knipperen. Draai de Tuning knop om de juiste minuten te kiezen.

Opmerking:

Wanneer de radio op 12-uursformaat is ingesteld, is er een optie voor het instellen van AM of PM. Draai de Tuning knop om AM of PM te selecteren. Druk op de Tuning knop om te bevestigen.

FM
<System >

System
<Time >

Time
<Set Time/Date >

Set time
2:36 PM

6. Wanneer de radio is ingesteld op datum weergave “DD-MM-YYYY” gaat nu de ‘dag’ knipperen, draai aan de Tuning knop om de juiste dag in te stellen.
7. Druk op de Tuning knop om te bevestigen. De ‘maand’ knippert, draai aan de Tuning knop om de juiste maand in te stellen.
8. Druk op de Tuning knop om te bevestigen. Het ‘jaar’ knippert, draai aan de Tuning knop om het juiste jaar te kiezen. Druk op de Tuning knop om te bevestigen. Het display zal “Time Saved” weergeven en het menu afsluiten.

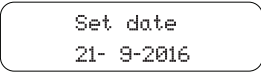

Set date
21- 9-2016



Time
Saved

Opmerking:

Wanneer de radio is ingesteld op datum weergave “MM-DD-YYYY” worden stap 7 en 8 involgorde omgewisseld

Achtergrond verlichting LCD

De mate van verlichting van het LCD display kan worden ingesteld voor zowel bij gebruik als in standby. Wanneer u de radio in de slaapkamer gebruikt, kan een lager verlichtingsniveau wenselijk zijn.

1. Druk op de Aan/uit knop om de radio in te schakelen.
2. Druk op de Info knop en houd deze 2 seconden ingedrukt.
3. Draai aan de Tuning knop tot "System" wordt weergegeven. Druk op de Tuning knop om uw keuze te bevestigen.
4. Draai aan de Tuning knop tot "Backlight" wordt weergegeven. Druk op de Tuning knop om uw keuze te bevestigen.
5. In dit menu zijn 3 instellingen:
 - Time out:** om de tijd in te stellen waarna de verlichting uit gaat.
 - On level:** om de verlichting in te stellen voor wanneer de radio aan staat.
 - Off level:** om de verlichting in te stellen voor wanneer de radio standby staat.

Draai aan de Tuning knop om de optie te selecteren en druk op de Tuning knop om uw keuze te bevestigen.

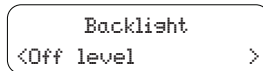
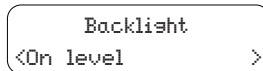
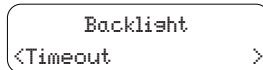
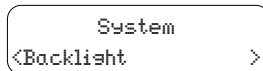
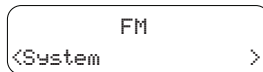

Taal instellen

Standaard worden alle meldingen op het display weergegeven in Engels. U kunt dit aanpassen.

1. Druk op de Aan/uit knop om de radio in te schakelen.
2. Druk op de Info knop en houd deze 2 seconden ingedrukt.
3. Draai aan de Tuning knop tot "System" wordt weergegeven. Druk op de Tuning knop om uw keuze te bevestigen.
4. Draai aan de Tuning knop tot "Language" wordt weergegeven. Druk op de Tuning knop om uw keuze te bevestigen.
5. Draai aan de Tuning knop tot de gewenste taal wordt weergegeven. Druk op de Tuning knop om uw keuze te bevestigen. Het display zal nu de gewenste taal weergeven. De gekozen taal wordt gemarkeerd met een asterisk (*).

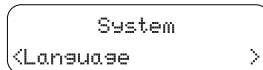
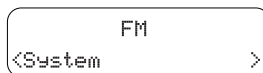

System reset

Als de radio niet correct functioneert of b.v. de weergave in de display ontbreekt, geheel of gedeeltelijk, voer dan de volgende procedure.

1. Druk op de Aan/uit knop om de radio in te schakelen.
2. Druk op de Info knop en houd deze 2 seconden ingedrukt.
3. Draai aan de Tuning knop tot "System" wordt weergegeven. Druk op de Tuning knop om uw keuze te bevestigen.
4. Draai aan de Tuning knop tot "Factory reset" wordt weergegeven. Druk op de Tuning knop om uw keuze te bevestigen.
5. Draai aan de Tuning knop om "Yes" (ja) te kiezen om door te gaan of "No" (nee) om af te breken. Druk op de Tuning knop om uw keuze te bevestigen.
6. Wanneer uw voor "Yes" en op de Tuning knop drukt om te bevestigen, wordt er een volledige reset uitgevoerd. De voorkeuzezenders worden gewist en alle instellingen worden terug gezet naar de zogenaamde 'Fabrieksinstellingen'. Na een systeem reset gaat de radio vanzelf aan. Het display zal "Welcome to Digital Radio" weergegeven en automatisch de DAB Band III scannen. In geval van storing ten gevolge van elektrostatiche ontlading, reset de radio als hierboven beschreven. Als dat niet werkt verwijder de stekker uit het stopcontact en de batterijen en sluit deze daarna weer aan.

A rectangular display with a thin border. At the top, the text 'FM' is centered. Below it, the text '<System >' is centered, with the left and right characters being less than and greater than symbols respectively.

A rectangular display with a thin border. At the top, the text 'System' is centered. Below it, the text '<Factory Reset >' is centered, with the left and right characters being less than and greater than symbols respectively.

A rectangular display with a thin border. At the top, the text 'Factory Reset?' is centered. Below it, the text 'Yes <No>' is centered, with the left and right characters being less than and greater than symbols respectively.

Aansluiting voor software update

Het is mogelijk dat er in de toekomst software- updates voor uw radio beschikbaar zijn. Uw radio is hiervoor uitgerust met een USB-aansluiting. Probeer uw radio nooit zelf te updaten tenzij uitdrukkelijk op aanwijzing van de Perfectpro Klantenservice. Bij een update gaan alle instellingen en opgeslagen zenders verloren.

Als er software-updates beschikbaar zijn, dan kunt u deze updates en informatie over het updaten van de software vinden op: www.perfectpro.eu

Voor meer informatie neemt u contact op met ons hoofdkantoor door een e-mail te sturen naar: info@perfectpro.eu

1. Gebruik een micro USB-kabel (niet meegeleverd) om de radio aan te sluiten op uw PC. De aansluiting van de radio zit in het batterijen compartiment.
2. Druk, wanneer de radio aan staat, gedurende 2 seconden op de Info knop om naar het menu te gaan.
3. Draai de Tuning knop tot "System" wordt weergegeven en druk op de Tuning knop om te bevestigen.

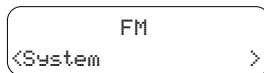

4. Draai de Tuning knop tot “Software Upgrade” wordt weergegeven en druk op de Tuning knop om te bevestigen.
5. Draai de Tuning knop om te kiezen uit “Yes” (ja) of “No” (nee). Wanneer u geen update wilt uitvoeren kiest u “No” en druk dan op de Tuning knop om te bevestigen.
6. Wilt u toch updaten, drukt u met “Yes” geselecteerd op de Tuning knop om uw te bevestigen. Op het beeldscherm wordt ‘Waiting for PC wizard’ weergegeven.
7. Ga naar onze website, www.perfectpro.eu en download de juiste software (indien beschikbaar) en volg de aanwijzingen op uw PC.

Opmerking:

Gebruik netstroom tijdens het uitvoeren van een update. Schakel de radio niet uit tot de update volledig is afgerond, dit kan uw radio ernstig beschadigen en mogelijk onbruikbaar maken.

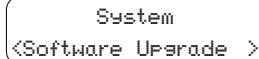

System
<Software Upgrade >

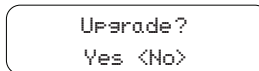

Upgrade?
Yes <No>

Softwareversie

De weergave van de softwareversie kan niet worden veranderd en dient alleen ter referentie.

1. Druk, wanneer de radio aan staat, gedurende 2 seconden op de Info knop om naar het menu te gaan.
2. Draai de Tuning knop tot "System" wordt weergegeven en druk op de Tuning knop om uw keuze te bevestigen.
3. Draai de Tuning knop tot "SW version" wordt weergegeven en druk op de Tuning knop om uw keuze te bevestigen. De softwareversie wordt nu weergegeven op het display.
4. Druk op de Info/menu knop om af te sluiten.

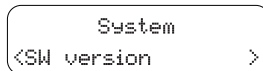
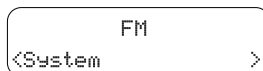

Aux ingang

Achter de rubberen afdekking bevindt zich een 3,5mm stereo Aux in ingang voor het aansluiten van een extern audio-apparaat zoals bijv. een MP3-speler of een Cd-speler (niet meegeleverd bij de radio).

1. Verbind een audiobron met de Aux ingang.
2. Druk op de Aan/uit knop om de radio in te schakelen.
3. Druk op de Audiobron knop om de Aux modus te selecteren.
4. Speel de externe speler af.
5. Pas desgewenst het volume van de speler en/of de radio in op het gewenste niveau.

Opmerking:

Zorg ervoor dat de rubberen afdekking na het gebruik weer goed wordt gesloten, zodat er geen vocht of vuil in de radio kan binnendringen.

Gebruik de Aux ingang nooit in de regen of in een vochtige omgeving om te voorkomen dat er vocht binnendringt in de radio! Houd de rubberen afdekking altijd gesloten in deze omstandigheden.

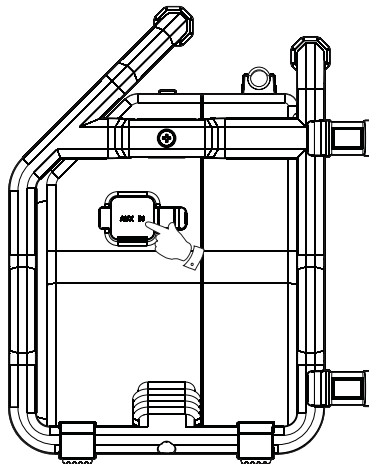

Garantie

Dit product heeft 2 jaar garantie.

WAARSCHUWING! De garantie vervalt indien de behuizing van het apparaat geopend is of indien het apparaat door de eindgebruiker op enigerlei wijze gemodificeerd of veranderd is!

De voorwaarde van de garantie van deze radio dekken niet de volgende zaken:

- Schade, beschadiging en breuk veroorzaakt door verkeerd gebruik, misbruik, verwaarlozing, wijzigingen, ongevallen of ongeautoriseerde reparaties.
- Normale gebruiksslijtage.
- Batterijen.

Open nooit de behuizing. De producent aanvaardt geen aansprakelijkheid voor schade en/of letsel veroorzaakt door onjuist gebruik. Het typeplaatje vindt u op de achterzijde van het apparaat.

Specificaties

Stroombron

Netstroom: AC 100-240V 50/60Hz 18W

Batterijen: 6 x UM-3 (maat AA, LR6)
Alkaline of Ni-MH batterijen

Frequentiebereik:

FM 87.50 – 108 MHz

DAB 174.928 – 239.200 MHz

Bluetooth

Bluetooth-specificatie	Bluetooth® 4.1
Ondersteunde profielen	A2DP 1.2, AVRCP 1.5
Bluetooth Audio CODEC	AAC, SBC
Zendvermogen	Vermogensklasse 2
Bereik	10 meter/30 voet

Elektronische eigenschappen:

Speaker: 3 inch 8 ohm 10W volledig bereik, waterdicht.

Vermogen: 3W 10% T.H.D. @ 100Hz @ alkaline/
Ni-MH batterij 9V

7W 10% T.H.D. @ 100Hz @ 230V of 120V

Aux-in-niveau: 300+/-70 mVrms (nominale niveau),
1Vrms (max.)

NL

Het bedrijf behoudt zich het recht voor om de specificaties te wijzigen zonder voorafgaande kennisgeving.



Als u zich op enig moment in de toekomst wenst te ontdoen van dit product, houd er dan rekening mee dat elektrische afvalproducten niet mogen worden weggegooid met het normale huisvuil. Recycle waar mogelijk. Neem contact op met de gemeente of de winkelier voor recycleadvies. (Richtlijn afgedankte elektrische en elektronische apparatuur)