



# Manual

WiFi LampCam HOS-X20



*Enjoy it.*

Home Observation System







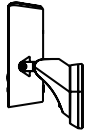
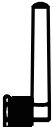

<b>EN</b>	Manual WiFi LampCam HOS-X20	4
<b>DE</b>	Gebrauchsanleitung WiFi LampCam HOS-X20	13
<b>FR</b>	Manuel WiFi LampCam HOS-X20	22
<b>IT</b>	Manuale WiFi LampCam HOS-X20	31
<b>ES</b>	Manual de usuario WiFi LampCam HOS-X20	40
<b>PL</b>	Instrukcja obsługi WiFi LampCam HOS-X20	49
<b>FI</b>	Käyttöopas WiFi LampCam HOS-X20	58

# English | Manual

## 1. Kit Content

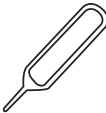
 <p><b>a</b> HOS-X20 LampCam</p>	 <p><b>b</b> Antenna</p>	 <p><b>c</b> Mounting Bracket</p>
 <p><b>d</b> Installation Positioning Map</p>	 <p><b>e</b> 1x Hex Wrench 2x Screws 2x Plastic Dowels</p>	 <p><b>f</b> Reset Pin</p>

## 2. Product Description

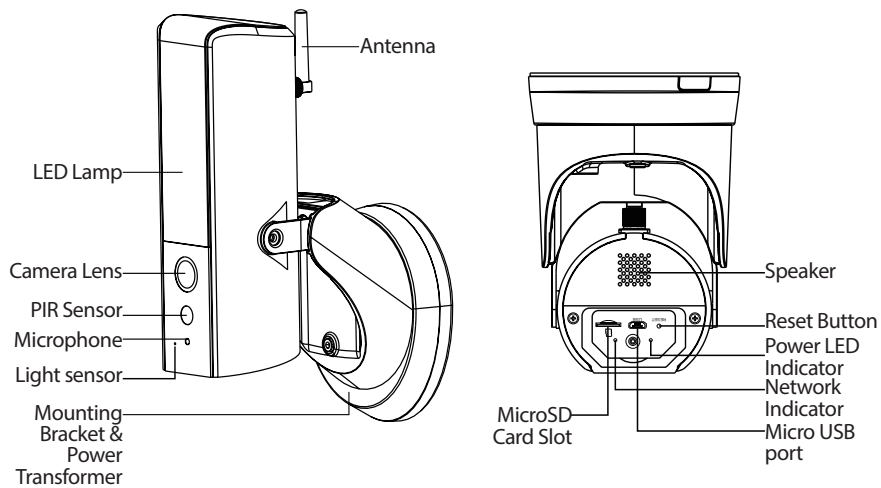

### NOTE:

This manual explains the installation and 1st time configuration of the HOS-X20. For any further information or latest updated versions, please visit our website <http://security.blaupunkt-service.com>

## 3. Installation

### 3.1. IMPORTANT – Read before installing

- Before the installation, please make sure the wall structure / installation surface can at least support 3x weight of the LampCam.
- Check your Wi-Fi signal strength. To make sure that your LampCam's connection is as stable as possible, make sure that the Wi-Fi signal is very strong at the location of your LampCam. The suggested Internet bandwidth is 1Mbps (upload/download speed).
- Recommendation: Avoid the lens aiming directly into the sunshine and if possible install the LampCam under a roof or eave (Pic.1) or a position which offers a good protection against heavy rain.
- If you desire to install a microSD card we recommend doing it before the installation process. Please refer to microSD card installation for more information.
- For best performance, please install the LampCam at a height of 2.5 meters. (Pic.2)

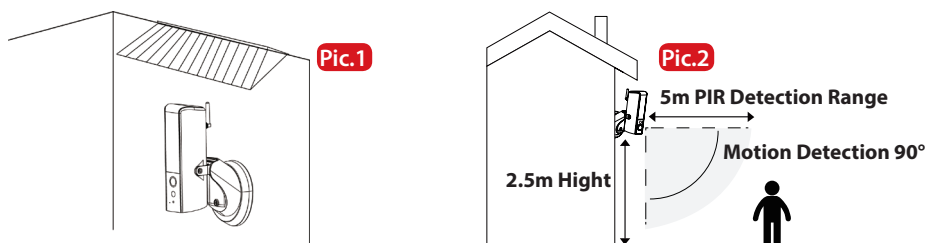

### 3.2. Micro SD Card installation

**Step 1:** At the bottom of the LampCam open the compartment by unscrewing the screw **A**.

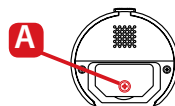

**Step 2:** Install the SD-Card into the indicated SD-card slot.

**Step 3:** Close the compartment by placing the cover and fastening the screw.

#### NOTE:

The Micro SD card is mandatory for local recording. Please make sure the MicroSD is CLASS10 rated. Supported are MicroSD cards from 8GB to 128GB.

### 3.3. Optional: Pre-Installation testing of the LampCam

Before installing it is possible to turn ON the LampCam via the micro USB port with a power bank or 2A micro USB power supply. Wait until the LampCam makes a double beep tone and the Blue LED indicator at the bottom of the LampCam starts flashing. (This process would take around 60 seconds, make sure the LED is flashing in blue). Then refer to chapter "4.1. Learn in a LampCam".

**Note:** The led light of the LampCam won't turn on when connected via USB.

## 3.4. LampCam Installation

### IMPORTANT:

Setup and installation of the LampCam should only be performed by a person with adequate knowledge in handling electricity power. DO NOT attempt installation if you do not possess required skill.

### Step 1:

Please make sure you have turned OFF the power from the circuit breaker before this step.

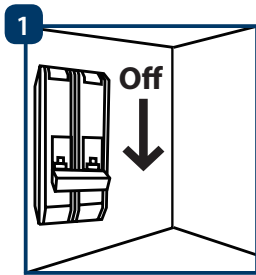

### Step 2:

Find the desired installation location for the LampCam. The installation location needs to have 220V AC wires (grounding, phase and neutral wire). (e.g. of a previously installed Outdoor Lamp.)

### Step 3:

Place the included installation positioning map on the wall and mark with a pencil the two holes that need to be drilled.

### Step 4:

Drill the 2 mounting holes on the wall. Take the plastic dowels included in the installation accessories set and insert them into the 2 holes that where just drilled.

### Step 5:

Perforate a small hole with a sharp object at position **A** in the rubber pad and lead the AC wires from the wall through the back of the mounting bracket to the terminal blocks.

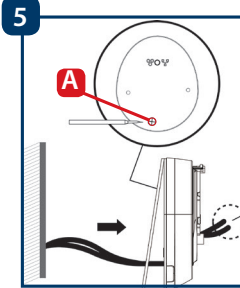

### Step 6:

Lead the AC wires from the wall through the back of mounting bracket and connect them in the following way:

- Phase wire (brown) to terminal block with brown cable.
- Neutral wire (blue) to terminal block with blue cable.
- Protective earth wire (Yellow/Green): Leave it hanging out, it will be connected in Step 8.

Now place the terminal block back into the mounting bracket.

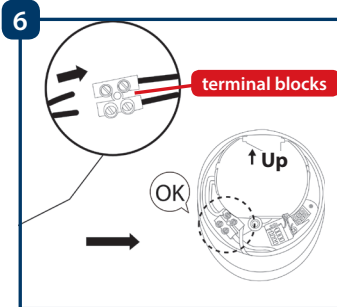

### Step 7:

Take the screws included in the installation accessories set and fasten the mounting bracket to the wall. Make sure that the "UP" sign is at the top.

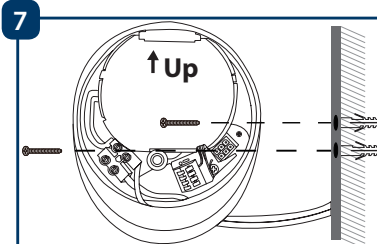

**Step 8:**

Take the protective earth wire (yellow/green) and connect it to the green screw with an earth icon at the back of the camera.

Then connect the cable from the LampCam to the black junction box located at the mounting bracket.

8

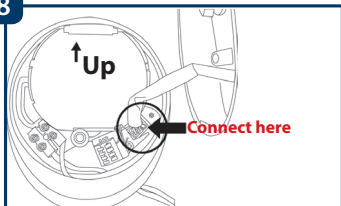
**Step 9:**

Install the LampCam on the mounting bracket.

9

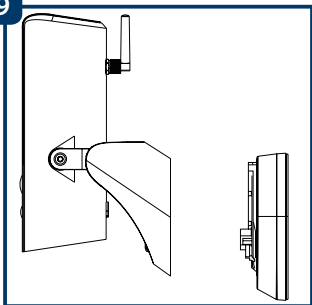
**Step 10:**

Fasten the screw to the mounting bracket using the included hex wrench.

10

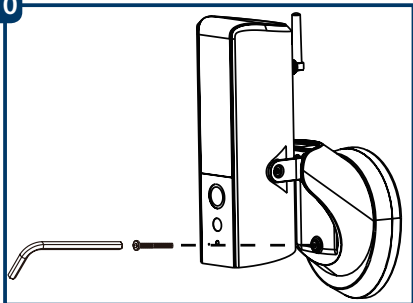
**Step 11:**

Adjust the tilt angle of the LampCam by fastening the "adjustment screws".

11

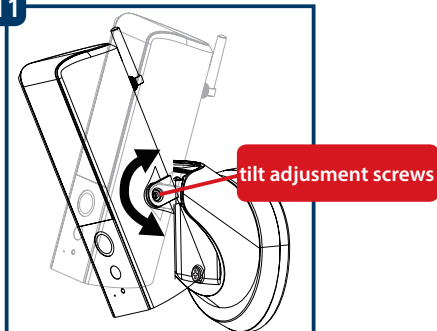
**Step 12:**

Adjust the horizontal angle of the LampCam approx 30 degrees to left or right. Loosen the screw on the back using the hex wrench included in the installation accessories set. Screw it firmly when you are done.

12

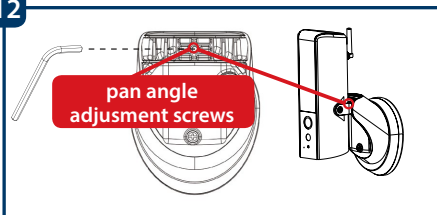
**Step 13:**

Once the installation is completed turn on the power from the circuit breaker and the led lamp of the LampCam will power up.

13

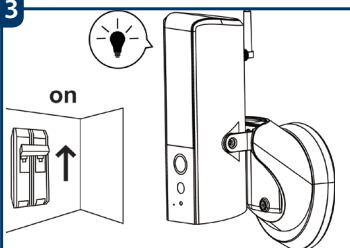

## 4. Usability of LampCam and APP

### 4.1. Learn in a LampCam:



**Step 1:** Download and install the “OMGuard HD” APP to your smartphone.

**Step 2:** Take your smartphone, go to your Wi-Fi settings and select the new Wi-Fi Network starting with HD (example HD-15584) to connect to it. This network is a Wi-Fi created by the LampCam to enable the setup procedure.

**Step 3:** Enter the LampCam Wi-Fi default password 12345678 and save the settings to connect. You will not have internet connection, but you will be able to continue the LampCam setup procedure.

**Step 4:** Now start the OMGUARDHD App and tap the “add camera”  button.

**Step 5:** At “System Name” type any desired name for your LampCam. E.g. “Front door”

**Step 6:** Tap “Scan DID label” for Android) or the QR icon (for iOS) and scan the QR code label located at the back of the LampCam.

**Step 7:** At Security code enter the default Security Code 123456.

**Step 8:** Tap “Save”.

The screenshot shows the setup interface with the following elements highlighted by numbered callouts:

- 5:** The "System Name" field containing the text "Front door".
- 6:** The "Scan DID Label" button at the bottom of the screen.
- 7:** The "Security Code" field containing the text "numbers/english".
- 8:** The "Save" button.

### 4.2. Wi-Fi settings:

**Step 1:** On the LampCam menu tap the config LampCam icon  and tap the settings icon  from the desired LampCam. Then tap the “Advanced” button .

**Step 2:** Enter the “Admin password” (default 123456).

**Step 3:** For security reasons the APP will request to modify the default Admin password. (The Admin password will be used to access the settings menu and to arm / disarm the LampCam). We recommend to write down this password in a safe place. Otherwise if you forget it you would need to factory reset the camera.

**Step 4:** Scroll down to Wi-Fi settings and tap “Manage Wi-Fi network”

**Step 5:** Select your home Wi-Fi Access Point from the scroll down menu and input your Wi-Fi password. Then tap “OK”

**Step 6:** The LampCam will be offline for around 60 seconds while rebooting. When the LampCam connects to the Wi-Fi router correctly, the blue Network Indicator LED will be turned ON permanently. From now on, you can remotely access to the LampCam at any time and from any place.



## 5. LampCam configuration

On the LampCam menu list tap the config LampCam icon and tap the settings icon from the desired LampCam. Then tap the “Advanced” button to enter the “Advanced Settings Menu”. For security reasons you will be asked to enter the “Admin password”.



### 5.1. Sensitivity Setting:

Scroll down to “Sensitivity Setting”. At “Detect Mode” select “PIR” to activate PIR motion detection (factory default setting). The PIR motion detection has a 5m detection range. To deactivate motion detection select “OFF”.

### 5.2. Lighting Setting:

Scroll down to “Lighting Setting” and select the desired “Lighting auto mode”.

**By trigger:** Select this option to turn the light ON for 1 minute after PIR motion detection. (Please check in chapter 5.1. that PIR detection is activated) After one minute the light will turn OFF. (PIR needs to be selected on “Sensitivity Settings”). Light will turn ON only if there is a low environment illumination.

**By manual Schedule:** Select this option to turn the light ON according to a pre-configured schedule. To set up a schedule select “Lighting Schedule Modify”.

**Select a Starting time:** Click the 00:00AM blue button at the top. At the top select the days of the week to be included. Select the time when the light should be turned ON. Time format is 12H, select AM or PM to define the time.

**Select a Ending time:** Click the 00:00AM black button at the bottom. At the bottom select the days of the week to be included. Select the time when the light should be turned OFF. Time format is 12H, select AM or PM to define the time.

Click the “Save” button at the bottom to save all the settings.

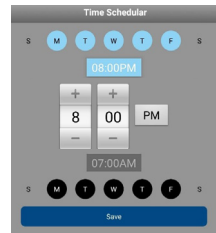

**Note:** It is mandatory to select the days of the week, otherwise the schedule wont work.

#### Note:

PIR trigger for motion detection and manual schedule will work only under AUTO mode. Refer to chapter “6. Live View Functionalities” for more details.

### 5.3. SD Card Setting:

Click “Format SD-Card” to perform a SD-Card format. This will erase all the videos and images on the SD-Card. If the “Over write SD-Card” check box is activated the LampCam will overwrite the oldest recording once the storage is full. If deactivated the LampCam won’t record any event once the storage is full.

### 5.4. Notifications:

**Push notifications:** Scroll down to “Notify Enable”. Enable / Disable push notifications when movement is detected under arm mode. (Enabled by default)

**Email notifications:** To enable the same information as push notifications for e-mail, scroll down to “Email Setting” and click “Set e-mail”. Config according to the right hand chart. Note: Ensure that “Two-factor authenticator” is disabled on your sending e-mail account. (e.g. Google, Outlook365). To learn more, check instructions from your e-mail provider.

<b>SSL</b>	Activate / deactivates SSL encryption
<b>SMTP Server</b>	Input the server SMTP address. To learn more, check instructions from your e-mail provider. For Gmail use smtp.gmail.com
<b>SMTP Port</b>	If SSL is not activated use “25” If SSL is activated use “465”
<b>Username</b>	The user name of the sender email account. E.g: username@gmail.com
<b>Password</b>	The password of sender email account.
<b>Receiver</b>	Receiver email address









## 6. Live View Functionality

**Step 1:** Launch the OMGuard HD app.

**Step 2:** On the LampCam list menu double tap the desired LampCam to access livestream.

**Step 3:** For security reasons the first time you log in to the LampCam the APP will request to modify the default Security code. (The Security Code is used to establish a communication between the LampCam and the smartphone. This is not the same as the Admin password). We recommend to write down this password in a safe place. Otherwise if you forget it you would need to factory reset the camera.

**Step 4:** Refer to the bellow table to learn more about the operations that are available on the Live Stream menu.

	<p>Click on the arm / disarm button to arm or disarm the LampCam. The App will ask for the admin code to perform this action. If the camera detects movement during arm mode, it will send a push notification and start a 60s video recording.</p> <p><u>Note:</u> Push notifications and PIR motion detection need to remain enabled in advanced settings (enabled by default).</p>
	<p>Take a snapshot from the current video stream. The Snapshot will be stored on the smartphone and can be found on your smartphone photo gallery.</p>
	<p>Start a 60 seconds video recording without pause to the LampCam micro-SD card. SD-Card Is mandatory for this feature. To find the videos please refer to the "Event playback" menu.</p> 
	<p>Activates / deactivates the microphone to listen through LampCam.</p>
	<p>Push To Talk button: Push this button and keep pressing to talk from your Mobile Phone through the LampCam. To stop talking release the button.</p>
	<p>Tap this button to launch a 60 seconds siren alarm. It's possible to stop the siren by tapping the icon again.</p>
	<p>Return to LampCam list menu</p>
	<p>Slide the bar to adjust the brightness of the LampCam from 0 to 800lm. Tap the bulb icon to turn the light ON / OFF or AUTO.  <b>ON:</b> The light of the LampCam will be turned ON permanently.  <b>OFF:</b> The light of the LampCam will be turned OFF.  <b>AUTO:</b> The light will turn ON automatically according to your lighting trigger setting. see chapter 5.2.  <b>PIR trigger for movement detection and manual schedule will work only under AUTO.</b></p>

## 7. Event Playback

**Important:** For this feature to work it is mandatory to have a micro SD-card installed on the LampCam. Refer to chapter "3.2. Micro SD Card installation".

### Step 1:

On the LampCam list menu tap the config LampCam icon and then tap the notepad icon from the desired LampCam.



### Step 2:

Select a starting and ending point for the LampCam to search for video recordings. Then click "OK".

⌵ Select event filter

Start Time:	2018-07-01	12:00 PM
Stop Time:	2018-07-03	23:00 PM
Cancel		OK

### Step 3:

The LampCam will display all the video recordings from the previous time range. Each video will display the date and time from when the video was recorded.

2018-07-03 15:59:13		Download
2018-07-03 15:58:12		Download
2018-07-03 15:57:12		Download
2018-07-03 15:56:00		Download
2018-07-03 15:55:00		Download
2018-07-01 12:00 PM~2018-07-03 23:00 PM		

### Step 4:

To download a video click the right download icon from the desired video. The video would be downloaded to your smartphone and could be found in your smartphone gallery. A downloaded video will be displayed with the name in red.

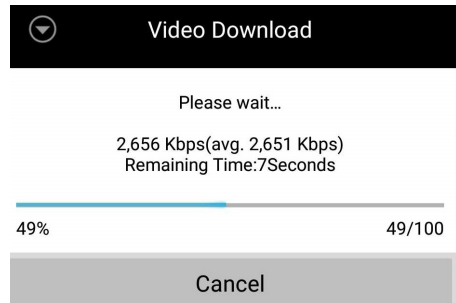

### Step 5:

To watch the video without downloading it you can click on the desired video and the video. Now the video will be streamed to your smartphone.

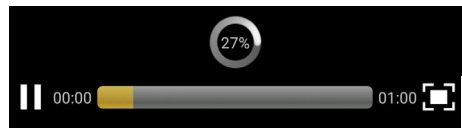

### Step 6:

To delete a video from the micro-SD card select the pencil icon, then select the video and tap the trash icon.

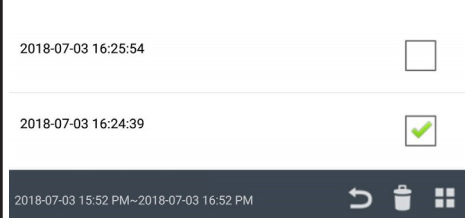

## 8. Maintenance

- Please turn off the power and unplug the power cable, if there is any smoke, disgusting smell, or noise. Please contact your local retailer or customer service center for help.
- Avoid oil stain and or chemicals tarnishing and damaging the lens surface.
- All the examination and repair work should be done by qualified service engineers. We are not liable for any problems caused by unauthorized modifications or attempted repair.

### 8.1. Firmware Upgrade

The LampCam will look for firmware upgrades automatically. When the LampCam detects a new firmware it will download it automatically. The next time the user logs on the LampCam the app will ask if the user want to upgrade the system. Click "OK" to start the Firmware upgrade. This process takes around 5 minutes.



### 8.2. Factory Reset

**Step 1:** At the bottom of the LampCam open the compartment by unscrewing the screw.

**Step 2:** Use the included reset pin and press the reset button for 10 seconds.

**Step 3:** The power LED will starting flashing and factory reset will began.

**Step 4:** This process would take around 60 seconds. Wait until the LampCam makes a double beep tone and the Blue LED indicator starts flashing.

**Step 5:** Close the compartment by placing the cover and fasting the screw into it.

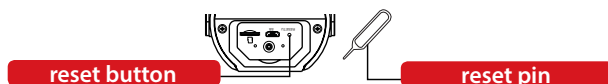

## 9. Support

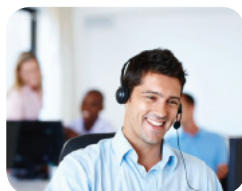

For more product information, please visit [www.blaupunkt.com/service](http://www.blaupunkt.com/service)

Blaupunkt Competence Center Security & Care  
[www.blaupunkt.com](http://www.blaupunkt.com)

Security Brand Pro GmbH  
Mondstrasse 2-4  
85622 Feldkirchen-München, Germany



© Technical changes and errors excepted

#### NOTE:

- This manual is for reference only. Slight difference may be found in the user interface.
- All the designs and software here are subject to change without prior written notice.
- All trademarks and registered trademarks mentioned are the properties of their respective owners.
- Please visit our website or contact your local service engineer for more information at: <http://security.blaupunkt-service.com>

# Deutsch | Gebrauchsanleitung

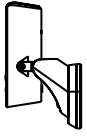
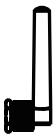
## 1. Lieferumfang

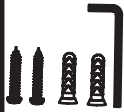
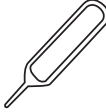
 <p><b>a</b> HOS-X20 LampCam</p>	 <p><b>b</b> Antenne</p>	 <p><b>c</b> Montage- halterung</p>
 <p><b>d</b> Montage- schablone</p>	 <p><b>e</b> 1x Imbusschlüssel 2x Schrauben 2x Kunststoffdübel</p>	 <p><b>f</b> Reset-Nadel</p>

## 2. Gerätebeschreibung

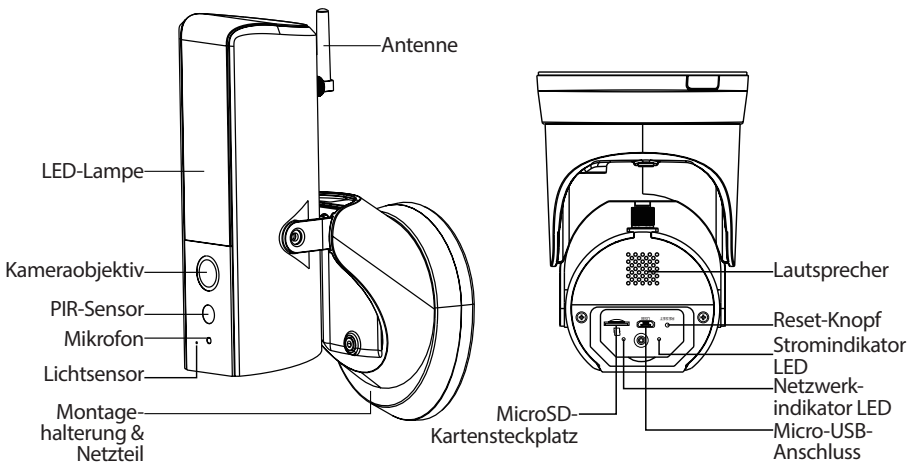

### HINWEIS:

In dieser Anleitung wird die Installation und Erstkonfiguration der HOS-X20 erläutert. Für weitere Informationen oder neueste aktualisierte Versionen besuchen Sie bitte unsere Website: <http://security.blaupunkt-service.com>

## 3. Montage

### 3.1. WICHTIG - Lesen Sie dies vor der Montage

- Bitte stellen Sie vor der Installation sicher, dass die Wandstruktur/ der Montageuntergrund mindestens das dreifache Gewicht der LampCam tragen kann.
- Überprüfen Sie Ihre WLAN-Signalstärke. Um sicherzustellen, dass Ihre LampCam-Verbindung so stabil wie möglich ist, vergewissern Sie sich, dass das WLAN-Signal am geplanten Montageort so stark wie möglich ist. Die empfohlene Internetbandbreite beträgt 1 Mbit/s (Upload- / Download-Geschwindigkeit).
- Empfehlung: Vermeiden Sie es, die Linse direkt in die Sonne zu richten und installieren Sie die LampCam wenn möglich unter einem Dach, einer Traufe (Abb.1) oder einer Position, die einen guten Schutz gegen Starkregen bietet.
- Wenn Sie eine MicroSD-Karte installieren möchten, empfehlen wir, dies vor der Installation zu tun. Weitere Informationen finden Sie in Abschnitt "3.2. Installation der MicroSD-Karte).
- Für eine optimale Leistung installieren Sie die LampCam in einer Höhe von 2,5 Metern. (Abb.2)

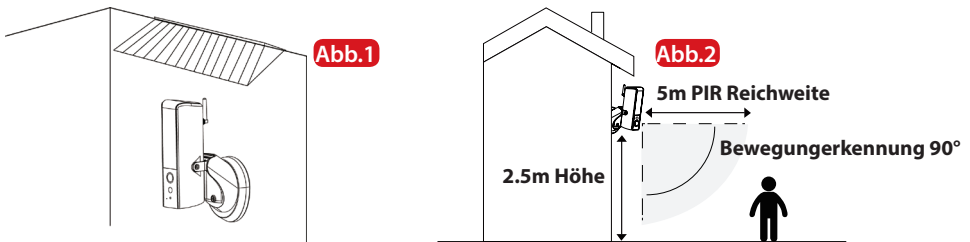

### 3.2. Installation der MicroSD-Karte

**Schritt 1:** An der Unterseite der LampCam öffnen Sie das Fach durch Lösen der Schraube **A**.



**Schritt 2:** Setzen Sie die SD-Karte in den angegebenen SD-Kartensteckplatz ein.

**Schritt 3:** Schließen Sie das Fach, indem Sie die Abdeckung anbringen und die Schraube festziehen.

#### HINWEIS:

Die MicroSD-Karte ist für die lokale Aufzeichnung erforderlich. Bitte stellen Sie sicher, dass es sich um eine CLASS10 MicroSD handelt. Unterstützt werden MicroSD-Karten von 8 GB bis 128 GB.

### 3.3. Optional: Testen der LampCam vor der Installation

Vor der Installation ist es möglich, die LampCam über den Micro-USB-Anschluss mit einer Power Bank oder einem 2A Micro-USB-Netzteil einzuschalten. Warten Sie, bis die LampCam einen doppelten Signalton ausgibt und die blaue LED an der Unterseite der LampCam zu blinken beginnt. (Dieser Vorgang dauert etwa 60 Sekunden. Stellen Sie sicher, dass die blaue LED blinkt). Informationen zum Einlernen der Lampcam finden Sie in "Kapitel 4.1. "

**Hinweis:** Das LED-Licht der LampCam schaltet sich bei Anschluss über USB nicht ein.

### 3.4. Montage der LampCam

**HINWEIS:**

Die Installation und Montage der LampCam sollte nur von einer Person durchgeführt werden, die über ausreichende Kenntnisse im Umgang mit Strom verfügt. Falls Sie NICHT über die erforderlichen Fähigkeiten im Umgang mit Strom verfügen, sollten Sie in keinem Fall die Installation selbst durchführen.

**Schritt 1:**

Bitte stellen Sie sicher, dass Sie vor diesem Schritt die Stromversorgung des Leistungsschalters an Ihrem Sicherungskasten ausgeschaltet haben.

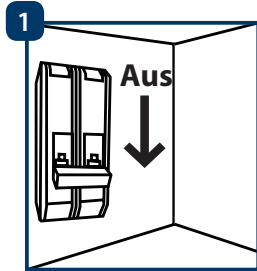

**Schritt 2:**

Suchen Sie den gewünschten Installationsort für die LampCam. Der Installationsort muss über ein 230V Wechselstromkabel (Erdungs-, Phasen- und Neutraleiter) verfügen. (z. B. von einer zuvor installierten Außenleuchte.)

**Schritt 3:**

Legen Sie die mitgelieferte Montageschablone an die Wand und markieren Sie mit einem Bleistift die beiden Löcher, die gebohrt werden müssen.

**Schritt 4:**

Bohren Sie die 2 Befestigungslöcher in die Wand. Nehmen Sie die Kunststoffdübel, die im Installationszubehörsatz enthalten sind, und führen Sie diese in die 2 Löcher ein, die gerade gebohrt wurden.

**Schritt 5:**

Perforieren Sie ein kleines Loch mit einem spitzen Gegenstand an Position **A** in der Gummierunterlage und führen Sie die Kabel von der Wand durch die Rückseite der Halterung zu den Anschlussklemmen.

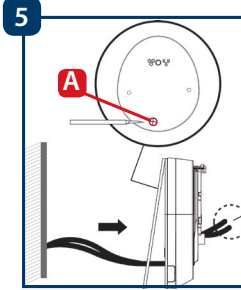

**Schritt 6:**

Führen Sie die Kabel von der Wand durch die Rückseite der Halterung und verbinden Sie diese wie folgt:

- Leiter (braun) an die Anschlussklemme mit braunem Kabel anschließen.
- Neutraleiter (blau) an die Anschlussklemme mit blauem Kabel anschließen.
- Schutzleiter (gelb / grün): Lassen Sie diesen heraushängen, er wird in Schritt 8 angeschlossen. Setzen Sie die Anschlussklemmen nun wieder in die Halterung.

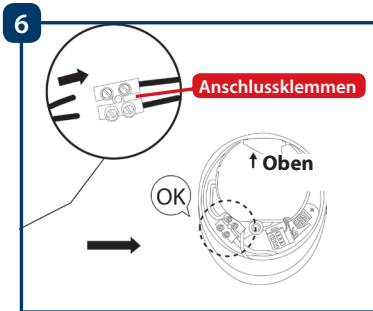

**Schritt 7:**

Nehmen Sie die im Lieferumfang des Installationszubehörs enthaltenen Schrauben und befestigen Sie die Halterung an der Wand. Stellen Sie sicher, dass das "Oben-Zeichen" oben steht.

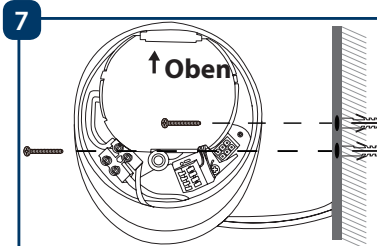

**Schritt 8:**

Nehmen Sie den Schutzleiter (gelb / grün) und verbinden Sie ihn mit der grünen Schraube (mit einem Erdungssymbol) auf der Rückseite der Kamera. Verbinden Sie dann das Kabel von der LampCam mit der schwarzen Anschlussdose an der Montagehalterung.

8

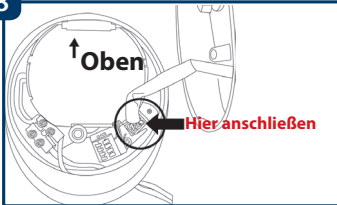
**Schritt 9:**

Installieren Sie die LampCam an der Montagehalterung.

9

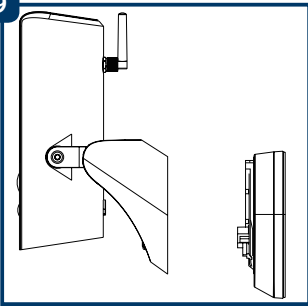
**Schritt 10:**

Befestigen Sie die Schraube mit dem mitgelieferten Imbusschlüssel an der Halterung.

10

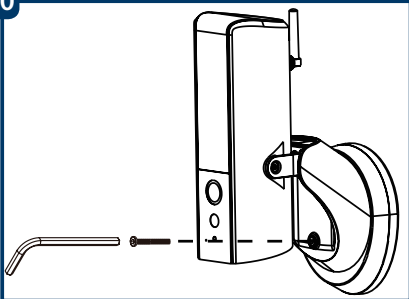
**Schritt 11:**

Stellen Sie den Neigungswinkel der LampCam mit den "Neigungsverstellungsschrauben" ein.

11

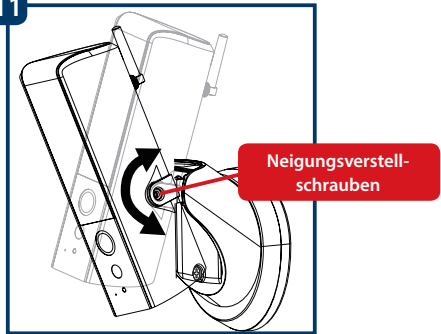
**Schritt 12:**

Stellen Sie den horizontalen Winkel der LampCam um ca. 30 Grad nach links oder rechts ein. Lösen Sie die Schraube auf der Rückseite mit dem im Installationszubehörsatz enthaltenen Imbusschlüssel. Schrauben Sie die Schraube fest sobald der optimale Winkel eingestellt ist.

12

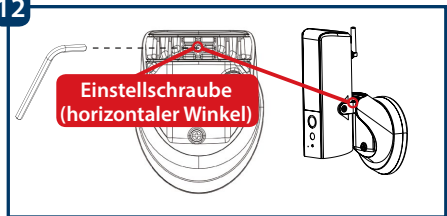
**Schritt 13:**

Sobald die Installation abgeschlossen ist, schalten Sie den Strom am Sicherungskasten ein und die LED-Lampe der LampCam schaltet sich ein.

13

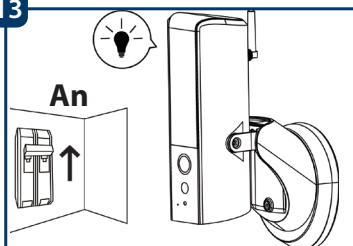



## 4. Verwendung von LampCam und App

### 4.1. Einlernen der LampCam:

**Schritt 1:** Downloaden und installieren Sie die "OMGuard HD" App auf Ihrem Smartphone.



**Schritt 2:** Nehmen Sie Ihr Smartphone, gehen Sie zu Ihren WLAN-Einstellungen und wählen Sie das neue WLAN-Netzwerk beginnend mit HD (Beispiel HD-15584). Verbinden Sie sich nun mit diesem WLAN-Netzwerk. Dieses WLAN-Netzwerk ist ein von der LampCam erstelltes Netzwerk, um den Setup-Vorgang zu ermöglichen.

**Schritt 3:** Geben Sie das LampCam WLAN-Standardkennwort 12345678 ein und speichern Sie die Einstellungen für die Verbindung. Sie haben keine Internetverbindung, aber Sie können die LampCam-Einrichtung fortsetzen.

**Schritt 4:** Starten Sie nun die OMGuard HD App und drücken Sie auf das Icon "Kamera hinzufügen" 

**Schritt 5:** Geben Sie unter "Systemname" einen beliebigen Namen für Ihre LampCam ein, z.B. "Haustür".

**Schritt 6:** Drücken Sie auf "DID-Etikett scannen" (für Android) oder das QR-Symbol (für iOS) und scannen Sie das QR Code-Label auf der Rückseite der LampCam.

**Schritt 7:** Geben Sie unter Sicherheitscode den Standard-Sicherheitscode 123456 ein.

**Schritt 8:** Drücken Sie auf "Speichern".

The screenshot shows the configuration interface of the LampCam app. It features a dark background with white text and input fields. A red box highlights the 'Systemname:' field containing 'Haustür' (callout 5). Below it is the 'DID:' field (callout 6). The 'Sicherheits- code:' field contains 'Keine Uml. / Sonderz' (callout 7). At the bottom, there are three buttons: 'Suchen', 'Abbr.', and 'Speichern' (callout 8). A large grey button at the very bottom is labeled 'DID-Etikett scannen' (callout 6).

### 4.2. WLAN-Einstellungen:

**Schritt 1:** Drücken Sie im LampCam-Menü auf das LampCam-Symbol der Konfiguration  und drücken auf das Einstellung-Symbol  von der gewünschten LampCam. Drücken Sie dann auf die Schaltfläche "Menü" 

**Schritt 2:** Geben Sie das "Admin-Kennwort" ein (Standard 123456).

**Schritt 3:** Aus Sicherheitsgründen wird die App das Standard-Admin-Passwort ändern. (Das Admin-Passwort wird verwendet, um auf das Einstellungsmenü zuzugreifen und die LampCam scharf / unscharf zu schalten). Wir empfehlen, dieses Passwort an einem sicheren Ort aufzuschreiben. Falls Sie das Passwort vergessen haben müssen Sie die Kamera auf die Werkseinstellungen zurücksetzen.

**Schritt 4:** Scrollen Sie nach unten zu den WLAN-Einstellungen und drücken Sie auf "WLAN-Netzwerk verwalten".

**Schritt 5:** Wählen Sie Ihren Heim-WLAN-Zugangspunkt aus dem Dropdown-Menü und geben Sie Ihr WLAN-Passwort ein. Drücken Sie dann auf "OK".

**Schritt 6:** Die LampCam ist beim Neustart etwa 60 Sekunden lang offline. Wenn die LampCam korrekt mit dem WLAN-Router verbunden wird, leuchtet die blaue Netzwerkindikator-LED dauerhaft auf. Von nun an können Sie jederzeit und von jedem Ort aus auf die LampCam zugreifen.

## 5. LampCam Konfiguration

Drücken Sie in der LampCam-Menüliste auf das LampCam-Symbol und drücken Sie auf das Einstellungssymbol der gewünschten LampCam. Drücken Sie dann auf die Schaltfläche "Menü", um das Menü "Erweiterte Einstellungen" aufzurufen. Aus Sicherheitsgründen werden Sie aufgefordert, das "Admin-Passwort" einzugeben.



### 5.1. Empfindlichkeitseinstellung:

Scrollen Sie nach unten zu "Empfindlichkeitseinstellung". Bei "Erkennungsmodus" wählen Sie "PIR", um die PIR-Bewegungserkennung zu aktivieren (Werkseinstellung). Die PIR-Bewegungserkennung hat einen Erfassungsbereich von 5m. Um die Bewegungserkennung zu deaktivieren, wählen Sie "AUS".

### 5.2. Beleuchtungseinstellung:

Scrollen Sie nach unten zu "Beleuchtungseinstellung" und wählen Sie den gewünschten "Beleuchtungsautomatikmodus".

**Nach Auslöser:** Wählen Sie diese Option, um das Licht nach der PIR-Bewegungserkennung eine Minute lang einzuschalten. (Bitte überprüfen Sie in Kapitel 5.1, dass die PIR-Erkennung aktiviert ist) Nach einer Minute wird das Licht ausgeschaltet. (PIR muss unter "Empfindlichkeit Einstellen" ausgewählt werden). Die Beleuchtung wird nur eingeschaltet, wenn die Umgebungsbeleuchtung schwach ist.

**Nach manuellem Plan:** Wählen Sie diese Option, um das Licht gemäß einem vorkonfigurierten Zeitplan einzuschalten. Um einen Zeitplan zu erstellen, wählen Sie "Lichtplan ändern".

**Wählen Sie eine Startzeit:** Klicken Sie oben auf die blaue Uhrzeit 00:00 AM. Wählen Sie oben die Wochentage aus, die berücksichtigt werden sollen. Wählen Sie die Zeit, zu der das Licht eingeschaltet werden soll. Zeitformat ist 12H, wählen Sie AM oder PM, um die Zeit zu definieren.

**Wählen Sie eine Endzeit:** Klicken Sie oben auf die schwarze Uhrzeit 00:00 AM. Wählen Sie am unteren Rand die Wochentage aus, die berücksichtigt werden sollen. Wählen Sie die Zeit, zu der das Licht ausgeschaltet werden soll. Zeitformat ist 12H, wählen Sie AM oder PM, um die Zeit zu definieren. Klicken Sie auf die Schaltfläche "Speichern" am unteren Rand, um alle Einstellungen zu speichern.

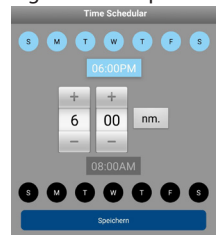

**Hinweis:** Es ist zwingend erforderlich, die Wochentage auszuwählen, sonst funktioniert der Zeitplan nicht.

#### Hinweis:

Der PIR-Trigger für Bewegungserkennung und der manuelle Zeitplan funktionieren nur im AUTO-Modus. Siehe Kapitel "6. Live View-Funktionalität" für weitere Details.

### 5.3. SD-Karteneinstellung:

Klicken Sie auf "SD-Karte formatieren", um die SD-Karte zu formatieren. Dadurch werden alle Videos und Bilder auf der SD-Karte gelöscht. Wenn das Kontrollkästchen "SD-Karte überschreiben" aktiviert ist, überschreibt die LampCam die älteste Aufzeichnung, sobald der Speicher voll ist. Wenn deaktiviert, zeichnet die LampCam kein Ereignis mehr auf, sobald der Speicher voll ist.

### 5.4. Benachrichtigungen:

**Push-Benachrichtigungen:** Scrollen Sie nach unten zu "Benachrichtigen aktivieren". Aktivieren oder deaktivieren sie Push-Benachrichtigungen, wenn im Scharf-Modus eine Bewegung erkannt wurde. (Standardmäßig aktiviert)

**E-Mail-Benachrichtigungen:** Um dieselben Informationen wie Push-Benachrichtigungen für E-Mails zu aktivieren, scrollen Sie nach unten zu "E-Mail-Einstellungen" und klicken Sie auf "E-Mail einstellen". Konfigurieren Sie diese anhand dem rechten Diagramm. Hinweis: Stellen Sie sicher, dass der "Zwei-Faktor-Authentifikator" in Ihrem sendenden E-Mail-Konto deaktiviert ist. (z. B. Google, Outlook365). Weitere Informationen erhalten Sie in den Anweisungen Ihres E-Mail-Anbieters.

<b>SSL nutzen</b>	Aktiviert / deaktiviert die SSL-Verschlüsselung
<b>SMTP-Server</b>	Geben Sie die SMTP-Adresse des Servers ein. Weitere Informationen erhalten Sie in den Anweisungen Ihres E-Mail-Anbieters. Für Google Mail verwenden Sie smtp.gmail.com
<b>SMTP-Port</b>	Wenn SSL nicht aktiviert ist, benutzen Sie "25", wenn SSL aktiviert ist, benutzen Sie "465"
<b>Benutzer</b>	Der Benutzername des E-Mail-Accounts des Absenders. Beispiel: benutzername@gmail.com
<b>Passwort</b>	Das Passwort des E-Mail-Konto des Absenders.
<b>Empfänger</b>	E-Mail-Adresse des Empfängers.

## 6. Live View-Funktionalität

**Schritt 1:** Starten Sie die OMGuard HD App.

**Schritt 2:** Drücke im LampCam-Listenmenü zweimal auf die gewünschte LampCam, um auf den Livestream zuzugreifen.

**Schritt 3:** Aus Sicherheitsgründen wird Sie die App bei der ersten Anmeldung an Ihrer LampCam auffordern, den Standard-Sicherheitscode zu ändern. (Der Sicherheitscode wird verwendet, um eine Kommunikation zwischen der LampCam und dem Smartphone herzustellen. Dieses ist nicht identisch mit dem Admin-Passwort. Wir empfehlen, dieses Passwort an einem sicheren Ort aufzuschreiben. Andernfalls müssen Sie die Kamera auf die Werkseinstellungen zurücksetzen falls Sie dieses vergessen.

**Schritt 4:** In der folgenden Tabelle finden Sie weitere Informationen zu den im Live View-Menü verfügbaren Funktionen.

	<p>Drücken Sie auf die Armed/Disarmed Schaltfläche zum scharf / unscharf schalten der LampCam. Die App fragt nach dem Admin-Code, um diese Aktion auszuführen. Wenn die Kamera Bewegungen im Scharf-Modus erkennt, sendet sie eine Push-Benachrichtigung und startet eine 60-Sekunden-Videoaufnahme.</p> <p><u>Hinweis:</u> Push-Benachrichtigungen und PIR-Bewegungserkennung müssen in den erweiterten Einstellungen aktiviert bleiben (standardmäßig aktiviert).</p>
	<p>Erstellen Sie einen Schnappschuss aus dem aktuellen Videostream. Der Schnappschuss wird auf dem Smartphone gespeichert und kann in der Fotogalerie Ihres Smartphones gefunden werden.</p>
	<p>Starten Sie eine 60-Sekunden-Videoaufnahme ohne Pause auf die MicroSD-Karte der LampCam. Eine SD-Karte ist für diese Funktion obligatorisch. Die Videos finden Sie im Menü "Ereigniswiedergabe".</p> 
	<p>Aktiviert / deaktiviert das Mikrophon, um durch die LampCam zu hören.</p>
	<p>Sprechen-Taste: Drücken Sie die Sprechen-Taste und halten Sie diese gedrückt, um von Ihrem Mobiltelefon aus über die LampCam zu sprechen. Um mit dem Sprechen aufzuhören, lassen Sie die Taste los.</p>
	<p>Klicken Sie auf diese Schaltfläche, um einen Sirenenalarm von 60 Sekunden zu starten. Es ist möglich, die Sirene anzuhalten, indem Sie erneut auf das Symbol drücken.</p>
	<p>Wechseln Sie zum LampCam-Listenmenü.</p>
	<p>Schieben Sie die Leiste, um die Helligkeit der LampCam von 0 bis 800 lm einzustellen. Drücken Sie auf das Glühbirnen-Symbol, um das Licht EIN / AUS oder AUTO zu schalten. <b>EIN:</b> Das Licht der LampCam wird dauerhaft eingeschaltet. <b>AUS:</b> Das Licht der LampCam wird ausgeschaltet. <b>AUTO:</b> Das Licht wird entsprechend Ihrer Lichtauslöseinstellung automatisch eingeschaltet. Siehe Kapitel "5.2. Beleuchtungseinstellung".</p> <p>Der PIR-Trigger für die Bewegungserkennung und den manuelle Zeitplan funktioniert nur unter AUTO.</p>

## 7. Ereigniswiedergabe

**Hinweis:** Damit die Ereigniswiedergabe funktioniert, muss eine MicroSD-Karte in der LampCam installiert sein. Siehe Kapitel "3.2. Installation der MicroSD-Karte".

### Schritt 1:

Tippen Sie im LampCam-Listemenü auf das LampCam Konfigurieren-Symbol und anschließend auf das Notizblock-Symbol der gewünschten LampCam.



### Schritt 2:

Wählen Sie einen Start- und Endpunkt für die LampCam, um nach Videoaufnahmen zu suchen. Klicken Sie dann auf "OK".

▼
Ereignisfilter wählen

Startzeit:	2018-10-08	14:39 PM
Endzeit:	2018-10-08	15:39 PM
Abbr.		OK

### Schritt 3:

Die LampCam zeigt alle Videoaufnahmen aus dem definierten Zeitraum an. Jedes Video zeigt das Datum und die Uhrzeit ab dem Zeitpunkt an, an dem das Video aufgenommen wurde.

2018-10-02 10:12:11		Herunterladen
2018-10-02 10:29:41		Herunterladen
2018-10-02 10:28:33		Herunterladen
2018-10-02 10:27:33		Herunterladen
2018-10-02 10:26:12		Herunterladen
2018-10-01 14:39 PM~2018-10-08 15:39 PM		

### Schritt 4:

Um ein Video herunterzuladen, klicken Sie auf das rechte Download-Symbol des gewünschten Videos. Das Video wird auf Ihr Smartphone heruntergeladen und befindet sich nun in Ihrer Smartphone-Galerie. Ein heruntergeladenes Video wird mit einem roten Namen angezeigt.

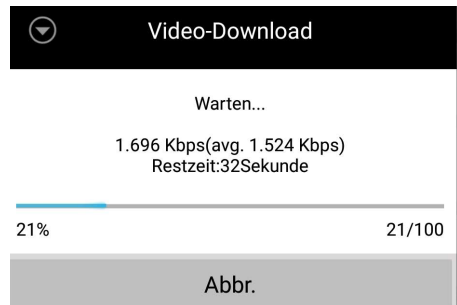

### Schritt 5:

Um das Video ohne Download zu sehen, können Sie auf das gewünschte Video klicken. Jetzt wird das Video auf Ihr Smartphone gestreamt.

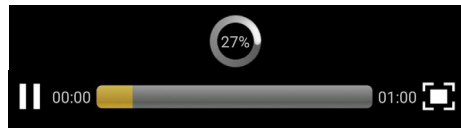

### Schritt 6:

Um ein Video von der MicroSD-Karte zu löschen, drücken Sie auf das Stift-Symbol und wählen dann das zu löschende Video aus und tippen daraufhin auf das Papierkorb-Symbol.

2018-07-03 16:25:54	<input type="checkbox"/>
2018-07-03 16:24:39	<input checked="" type="checkbox"/>
2018-07-03 15:52 PM~2018-07-03 16:52 PM	

## 8. Wartung

- Bitte schalten Sie das Gerät umgehend aus und ziehen Sie das Netzkabel ab, wenn Rauch, unangenehmer Geruch oder ungewöhnliche Geräusche auftreten. Bitte wenden Sie sich an Ihren Händler vor Ort oder an den Kundenservice.
- Vermeiden Sie Ölflecken und / oder Chemikalien, die die Linsenoberfläche beschädigen.
- Alle Untersuchungs- und Reparaturarbeiten sollten von qualifizierten Servicetechnikern durchgeführt werden. Wir haften nicht für Probleme, die durch nicht autorisierte Änderungen oder Reparaturen verursacht werden.

### 8.1. Firmware-Aktualisierung

Die LampCam sucht automatisch nach Firmware-Updates. Wenn die LampCam eine neue Firmware erkennt, wird sie automatisch heruntergeladen. Wenn sich der Benutzer das nächste Mal an der LampCam anmeldet, fragt die App, ob der Benutzer das System aktualisieren möchte. Klicken Sie auf "OK", um das Firmware-Upgrade zu starten. Dieser Vorgang dauert ungefähr 5 Minuten.

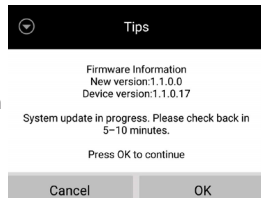

### 8.2. Werkseinstellungen zurücksetzen

**Schritt 1:** An der Unterseite der LampCam öffnen Sie das Fach durch Lösen der Schraube.

**Schritt 2:** Verwenden Sie die mitgelieferte Reset-Nadel und drücken Sie den Reset-Knopf für 10 Sekunden.

**Schritt 3:** Die Power-LED beginnt zu blinken und der Werksreset wird durchgeführt.

**Schritt 4:** Dieser Vorgang wird ungefähr 60 Sekunden dauern. Warten Sie, bis die LampCam einen doppelten Signalton ausgibt und die blaue LED zu blinken beginnt.

**Schritt 5:** Schließen Sie das Fach, indem Sie die Abdeckung aufsetzen und die Schraube festziehen.

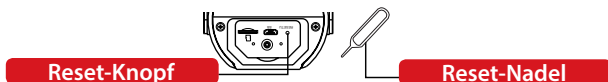

## 9. Support



Für weitere Produktinformationen besuchen Sie:  
[www.blaupunkt.com/service](http://www.blaupunkt.com/service)

Blaupunkt Competence Center Security & Care  
[www.blaupunkt.com](http://www.blaupunkt.com)



Security Brand Pro GmbH  
Mondstrasse 2-4  
85622 Feldkirchen-München, Germany

© Technische Änderungen und Irrtümer vorbehalten

#### Hinweis:

- Diese Kurzanleitung dient nur als Referenz. Geringfügige Unterschiede können in der Benutzeroberfläche gefunden werden. Alle Designs sowie die Software können sich ohne vorherige schriftliche Ankündigung ändern.
- Alle erwähnten Marken und eingetragenen Warenzeichen sind Eigentum ihrer jeweiligen Inhaber.
- Bitte besuchen Sie unsere Website oder kontaktieren Sie Ihren lokalen Servicetechniker für weitere Informationen unter: <http://security.blaupunkt-service.com>

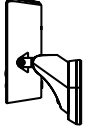
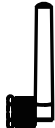
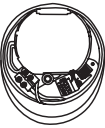
## 1. Contenu du kit

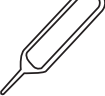
 <p><b>a</b> HOS-X20 LampCam</p>	 <p><b>b</b> Antenne</p>	 <p><b>c</b> Montage</p>
 <p><b>d</b> Plaque de montage</p>	 <p><b>e</b> 1x Clé Allen 2x Vis 2x Chevilles</p>	 <p><b>f</b> Aiguille de réinitialisation</p>

## 2. Description de l'appareil

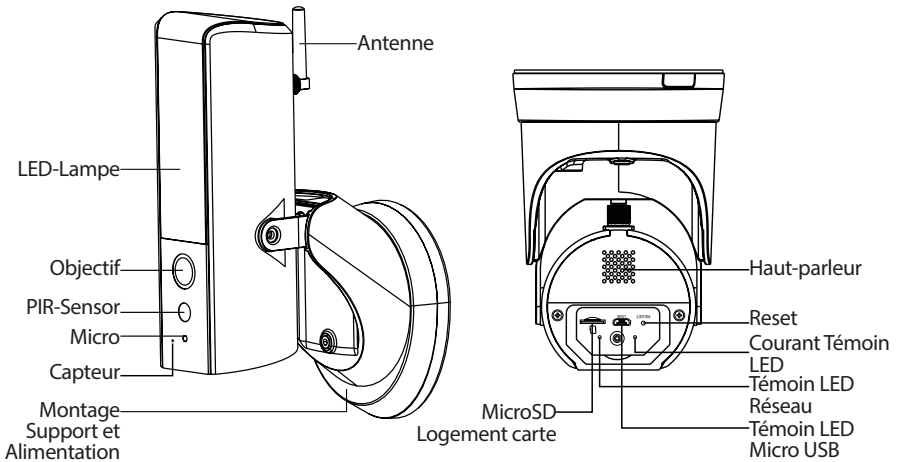

### REMARQUE:

Ce manuel explique l'installation et la configuration initiale du HOS-X20.

Pour plus d'informations ou les dernières versions mises à jour, veuillez consulter notre site Internet : <http://security.blaupunkt-service>.

## 3. Montage

### 3.1. IMPORTANT - Lisez ceci avant le montage

- Avant l'installation, veuillez-vous assurer que la structure murale / la surface de montage peut supporter au moins trois fois le poids de la LampCam.
- Vérifiez la puissance de votre signal WLAN. Pour garantir une connexion LampCam aussi stable que possible, assurez-vous que le signal WLAN à l'emplacement prévu est aussi fort que possible. La bande passante Internet recommandée est de 1 Mbit / s (vitesse d'upload / download).
- Recommandation : Évitez de diriger l'objectif directement vers le soleil et installez la LampCam sous un toit ou un avant-toit si possible (Fig.1) ou dans une position qui offre une bonne protection contre la pluie abondante.
- Si vous souhaitez installer une carte microSD, nous vous recommandons de le faire avant de l'installer. Voir Section "3.2 Installation de la carte microSD" pour plus d'informations.
- Pour des performances optimales, installez la LampCam à une hauteur de 2,5 mètres. (fig.2)

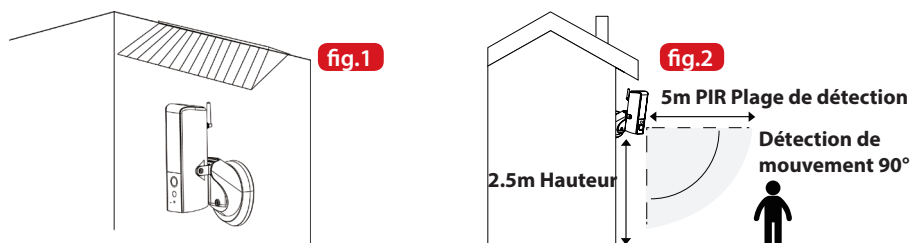

### 3.2. Installation de la carte microSD

**Etape 1:** An fond de la LampCam, ouvrez le compartiment en desserrant la vis. **A**

**Etape 2:** Insérez la carte SD dans le logement prévu à cet effet.

**Etape 3:** Fermez le compartiment en fixant le couvercle et en serrant la vis.

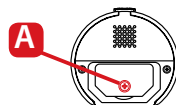

#### REMARQUE:

La carte Micro SD est nécessaire pour l'enregistrement local. Veuillez-vous assurer qu'il s'agit d'une carte MicroSD CLASS10. Les cartes MicroSD de 8 Go à 128 Go sont supportées.

### 3.3. Optionnel : Test de la LampCam avant l'installation

Avant l'installation, il est possible d'allumer la LampCam via le connecteur Micro-USB avec un bloc d'alimentation ou une alimentation Micro-USB 2A. Attendez que la LampCam émette deux bips et que la LED bleue en bas de la LampCam commence à clignoter. (Ce processus prend environ 60 secondes. Assurez-vous que la LED bleue clignote). Pour plus d'informations sur l'enseignement dans la Lampcam, reportez-vous au "Chapitre 4.1".

**Mention :** Le voyant LED de la LampCam ne s'allume pas lorsqu'elle est connectée via USB.

## 3.4. Montage de la LampCam

### NOTE:

Installation et montage de la LampCam ne doit être effectuée que par une seule personne qui a une connaissance suffisante de la manipulation de l'électricité. Si vous n'avez PAS les compétences nécessaires pour manipuler l'électricité, vous ne devriez jamais effectuer l'installation vous-même.

### Etape 1:

Veuillez-vous assurer que vous avez lu et compris le L'alimentation du disjoncteur de votre boîte à fusibles a été débranchée.

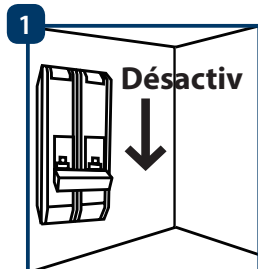

### Etape 2:

Trouvez l'emplacement d'installation souhaité pour la LampCam. Le lieu d'installation doit être défini par l'intermédiaire des Câbles 220 V AC (terre, phase et neutre). (p. ex. à partir d'un éclairage extérieur déjà installé.).

### Etape 3:

Placez le gabarit de montage fourni sur le mur et marquez les deux trous à percer avec un crayon.

### Etape 4:

Percer les 2 trous de fixation dans le mur. Prenez les chevilles en plastique qui se trouvent dans et les insérer dans les 2 trous qui viennent d'être percés.

### Etape 5:

Perforez un petit trou avec un objet pointu en position **A** dans le caoutchouc et faites passer les câbles depuis le mur à travers l'arrière du support jusqu'aux bornes.

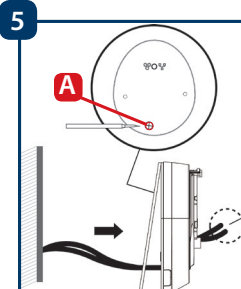

### Etape 6:

Faites passer les câbles du mur par l'arrière du support et connectez-le comme suit :

- Raccordez le conducteur (marron) à la borne à l'aide du câble marron.
- Conducteur neutre (bleu) vers la borne à l'aide d'un câble bleu.
- Conducteur de protection (jaune / vert) : accrochez-le, il est connecté à l'étape 8. Remplacez maintenant les bornes de raccordement dans le support.

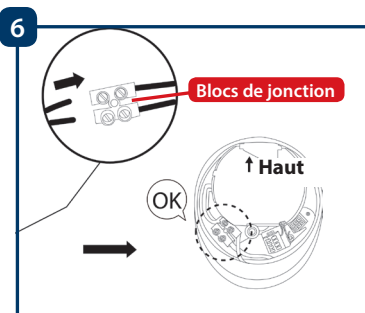

### Etape 7:

Prenez les vis fournies avec les accessoires d'installation et fixez le support au mur. Assurez-vous que le panneau "Haut" est bien en haut.

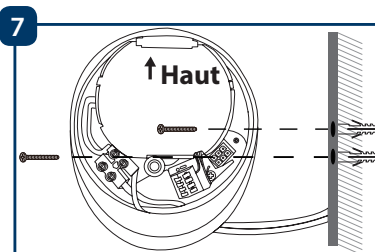



**Etape 8:**

Prenez le fil de terre (jaune / vert) et connectez-le à la vis verte (avec un symbole de terre) à l'arrière de l'appareil. Connectez ensuite le câble de la LampCam à la boîte de jonction noire sur le support de montage.

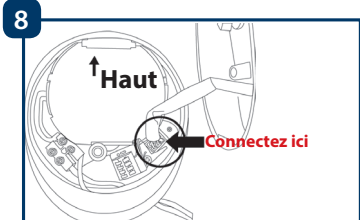

**Etape 9:**

Installez la LampCam sur le support de montage.

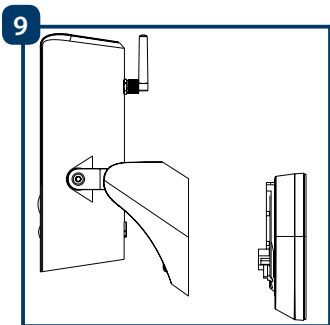

**Etape 10:**

Fixez la vis au support à l'aide de la clé Allen fournie.

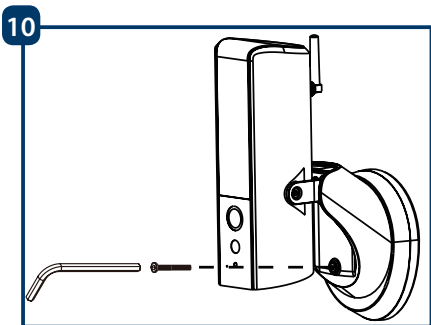

**Etape 11:**

églez l'angle d'inclinaison de la LampCam à l'aide des vis de réglage d'inclinaison

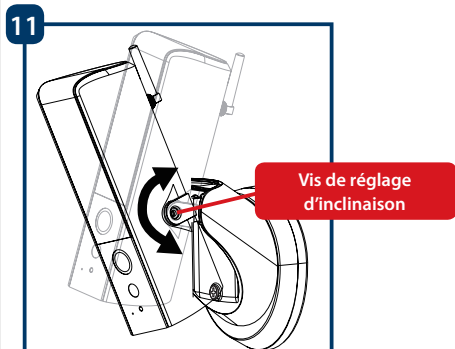

**Etape 12:**

Réglez l'angle horizontal de la LampCam d'environ 30 degrés vers la gauche ou la droite.

Desserrez la vis à l'arrière à l'aide de la clé Allen fournie avec le kit de montage. Serrez la vis dès que l'angle optimal est réglé.

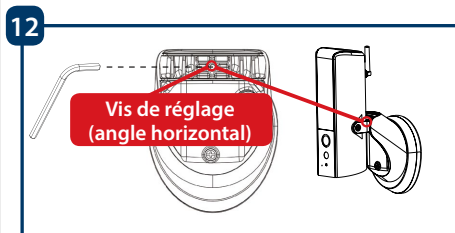

**Etape 13:**

Une fois l'installation terminée, allumez la boîte à fusibles et la LED LampCam s'allumera.

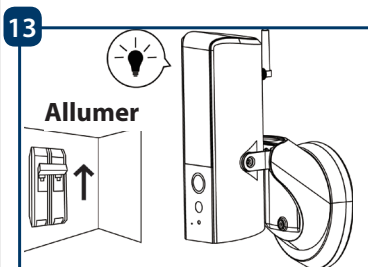

## 4. Utilisation de LampCam et APP

### 4.1. Enseignement dans la LampCam



**Etape 1:** Téléchargez et installez l'application "OMGuard HD" sur votre smartphone.

**Etape 2:** Prenez votre smartphone, accédez à vos paramètres sans fil et sélectionnez le nouveau réseau sans fil commençant par HD (exemple HD-15584). Connectez-vous maintenant à ce réseau WLAN. Ce réseau WLAN est un réseau créé par la LampCam pour permettre le processus d'installation.

**Etape 3:** Entrez le mot de passe par défaut du réseau local sans fil LampCam 12345678 et enregistrez les paramètres de connexion. Vous n'avez pas de connexion Internet, mais vous pouvez continuer l'installation de LampCam.

**Etape 4:** Lancez maintenant l'application OMGuardHD et appuyez sur l'icône "Caméra".



**Etape 5:** Entrez le nom de votre LampCam sous "Nom du système"; par exemple "Porte d'entrée".

**Etape 6:** Appuyez sur le bouton "Scan DID Label" pour Android ou sur le bouton QR (pour iOS) et scannez l'étiquette QR code au dos de la LampCam.



**Etape 7:** Sous Code de sécurité, entrez le code de sécurité par défaut 123456.

**Etape 8:** Appuyez sur "Enregistrer".

The screenshot shows the configuration interface of the LampCam app. It features a dark background with white text and input fields. The steps are highlighted with red boxes and numbered circles:

- 5:** The "Nom système" (System name) field is highlighted, containing the text "Porte d'entrée".
- 7:** The "Code de sécurité" (Security code) field is highlighted, containing the text "nombres/anglais".
- 8:** The "Sauvegarder" (Save) button is highlighted.
- 6:** The "Scanner l'étiquette DID" (Scan DID label) button is highlighted.

### 4.2. Réglages Wlan:

**Etape 1:** Dans le menu LampCam, appuyez sur l'icône LampCam de la configuration  et appuyez sur l'icône de paramétrage . Appuyez ensuite sur le bouton "Menu".

**Etape 2:** Entrez le "Mot de passe administrateur" (par défaut 123456).

**Etape 3:** Pour des raisons de sécurité, l'APP changera le mot de passe administrateur par défaut. (Le mot de passe administrateur est utilisé pour accéder au menu Paramètres et activer / désactiver la lampe). Nous vous recommandons de noter ce mot de passe dans un endroit sûr. Si vous avez oublié votre mot de passe, vous devrez réinitialiser l'appareil photo aux réglages d'usine.

**Etape 4:** Faites défiler jusqu'aux paramètres WLAN et appuyez sur "Gérer le réseau WLAN".

**Etape 5:** Sélectionnez le point d'accès WLAN de votre domicile dans le menu déroulant et entrez votre mot de passe WLAN. Appuyez ensuite sur "OK".

**Etape 6:** La LampCam est éteinte pendant environ 60 secondes au redémarrage. Si la LampCam est correctement connectée au routeur sans fil, le voyant lumineux bleu du réseau s'allume en permanence. Désormais, vous pouvez accéder à la LampCam à tout moment et de n'importe quel endroit.

## 5. Configuration de la LampCam

Dans la liste du menu LampCam, appuyez sur l'icône LampCam et appuyez sur l'icône de réglage de la LampCam souhaitée. Appuyez ensuite sur la touche "Menu" pour ouvrir le menu "Paramètres avancés". Pour des raisons de sécurité vous serez invité à entrer le "Mot de passe Admin".



### 5.1. Réglage de la sensibilité:

Faites défiler vers le bas jusqu'à "Réglage de la sensibilité". Pour "Detection Mode", sélectionnez "PIR" pour activer la détection de mouvement PIR (réglage d'usine). La détection de mouvement PIR a une portée de détection de 5m. Pour désactiver la détection de mouvement, sélectionnez "OFF".

### 5.2. Réglage de l'éclairage:

Faites défiler vers le bas jusqu'à "Light Setting" et sélectionnez le "Auto Light Mode" désiré.

**Après le déclenchement :** Sélectionnez cette option pour allumer la lumière pendant une minute après la détection de mouvement PIR. (Veuillez vérifier au chapitre 5.1 que la détection PIR est activée) Après une minute, le voyant s'éteint. (PIR doit être sélectionné sous "Adjust Sensitivity"). L'éclairage ne s'allume que lorsque l'éclairage ambiant est faible.

**Selon un plan manuel :** Sélectionnez cette option pour allumer l'éclairage selon un horaire préconfiguré. Pour créer un planning, sélectionnez "Modifier le plan d'éclairage".

**Sélectionnez une heure de début :** Cliquez sur l'heure bleue 00:00 AM ci-dessus. Sélectionnez les jours de la semaine à prendre en compte ci-dessus. Sélectionner l'heure à laquelle la lumière doit s'allumer. Le format de l'heure est 12H, sélectionnez AM ou PM pour définir l'heure.

**Sélectionnez une heure de fin :** Cliquez sur l'heure noire 00:00 AM en haut. En bas, sélectionnez les jours de la semaine à prendre en compte. Sélectionnez l'heure à laquelle la lumière doit être éteinte. Le format de l'heure est 12H, sélectionnez AM ou PM pour définir l'heure. Cliquez sur le bouton "Enregistrer" en bas pour enregistrer tous les réglages.

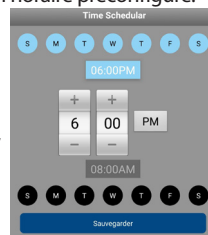

**Conseil :** Il est obligatoire de sélectionner les jours de la semaine, sinon l'horaire ne fonctionnera pas.

#### Conseil :

Le déclencheur PIR pour la détection de mouvement et la programmation manuelle ne fonctionnent qu'en mode AUTO. Voir chapitre "6ème Fonctionnalité Live View" pour plus de détails.

### 5.3. Réglage de la carte SD:

Cliquez sur "Formater la carte SD" pour formater la carte SD. Ceci effacera toutes les vidéos et images de la carte SD. Si la case "Écraser la carte SD" est cochée, la LampCam écrase l'enregistrement le plus ancien lorsque la mémoire est pleine. Si elle est désactivée, la LampCam n'enregistrera plus d'événement une fois la mémoire pleine.

### 5.4. Notifications:

**Notifications poussées :** Faites défiler vers le bas jusqu'à "Activer la notification". Active ou désactive les notifications de poussée lorsque le mouvement est détecté en mode de mise au point. (Activé par défaut)

**Notifications par e-mail :** Pour activer les mêmes informations que les notifications push pour les e-mails, faites défiler vers le bas jusqu'à "Email Settings" et cliquez sur "Set Email". Configurez-les à l'aide du diagramme de droite. Note : Assurez-vous que "l'authentificateur à deux facteurs" est désactivé dans votre compte de messagerie d'envoi. (P. ex. Google, Outlook365). Pour plus d'informations, veuillez consulter les instructions de votre fournisseur de messagerie électronique.

<b>Avantages de SSL</b>	Active / désactive le cryptage SSL
<b>Serveur SMTP</b>	Entrez l'adresse SMTP du serveur. Pour plus d'informations, consultez les instructions de votre fournisseur de messagerie. Pour Google Mail utilisez smtp.gmail.com
<b>Port SMTP</b>	Si SSL n'est pas activé, utilisez "25". Si SSL est activé, utilisez "465".
<b>Utilisateur</b>	Le nom d'utilisateur du compte de courrier électronique de l'expéditeur. Exemple: benutzername@gmail.com
<b>Mot de passe</b>	Le mot de passe du compte e-mail de l'expéditeur.
<b>Receveurs</b>	Adresse e-mail du destinataire.









## 6. Fonction de visualisation en direct

**Etape 1:** Démarrez l'application HD OMGuard.

**Etape 2:** Dans le menu de la liste LampCam, appuyez deux fois sur la LampCam désirée pour accéder aux diffusions en direct.

**Etape 3:** Pour des raisons de sécurité, l'APP vous demandera de changer le code de sécurité par défaut lors de votre première connexion à votre LampCam. (Le code de sécurité est utilisé pour établir la communication entre la LampCam et le smartphone. Ce n'est pas la même chose que le mot de passe administrateur. Nous vous recommandons de noter ce mot de passe dans un endroit sûr. Sinon, vous devrez réinitialiser l'appareil aux réglages d'usine si vous oubliez de le faire.

**Etape 4:** Le tableau suivant fournit plus d'informations sur les fonctions disponibles dans le menu Affichage en direct.

	<p>Appuyez sur le bouton pour activer / désactiver la LampCam. L'application demande le code administrateur pour effectuer cette action. Lorsque la caméra détecte un mouvement en mode de mise au point, elle envoie une notification et commence un enregistrement vidéo de 60s.</p> <p><u>Remarque</u> : Les notifications push et la détection de mouvement PIR doivent rester activées dans les paramètres avancés (activées par défaut).</p>
	<p>Créez un instantané à partir du flux vidéo actuel. L'instantané est stocké sur votre téléphone et peut être trouvé dans la galerie de photos de votre téléphone.</p>
	<p>Démarrez un enregistrement vidéo de 60 secondes sans faire de pause sur la carte micro SD de la LampCam. Une carte SD est obligatoire pour cette fonction. Les vidéos se trouvent dans le menu "Retransmission d'événements".</p> 
	<p>Active / désactive l'écoute du microphone à travers la LampCam.</p>
	<p>Bouton de communication : Appuyez sur le bouton de communication et maintenez-le enfoncé pour parler depuis votre téléphone portable via la LampCam. Pour arrêter de parler, relâchez le bouton.</p>
	<p>Cliquez sur ce bouton pour déclencher une alarme sirène de 60 secondes. Il est possible d'arrêter la sirène en appuyant à nouveau sur l'icône.</p>
	<p>Passez au menu de la liste LampCam.</p>
	<p>SFaites glisser la barre pour régler la luminosité de la LampCam de 0 à 800 lm. Appuyez sur l'icône de l'ampoule pour allumer / éteindre la lumière.</p> <p><b>OFF</b> ou <b>AUTO</b>. <b>ON</b> : La lumière de la LampCam est allumée en permanence. <b>OFF</b> : La lumière de la LampCam est éteinte. <b>AUTO</b> : L'éclairage s'allume automatiquement en fonction de votre réglage de déclenchement de l'éclairage, voir chapitre 5.2.</p> <p>Le déclencheur PIR pour la détection de mouvement et la programmation manuelle ne fonctionne que sous AUTO.</p>

## 7. Retransmission d'événements

**Conseil:** Pour que cette fonction fonctionne, une carte Micro SD doit être installée sur la LampCam. Voir chapitre "3.2 Installation de la carte microSD".

### Etape 1:

Dans le menu de la liste LampCam, appuyez sur l'icône Configure LampCam, puis appuyez sur l'icône du bloc-notes de la LampCam souhaitée.



### Etape 2:

Sélectionnez un point de départ et un point d'arrivée pour que la LampCam recherche des enregistrements vidéo. Cliquez ensuite sur 'OK'.

⌵ Sélectionner filtre événement

Heure de démarrage	2018-10-02	14:46 PM
Heure d'arrêt	2018-10-08	15:46 PM
Annuler		OK

### Etape 3:

La LampCam affiche tous les enregistrements vidéo de la période définie. Chaque vidéo affiche la date et l'heure à partir du moment où la vidéo a été enregistrée.

2018-10-02 10:12:11		Télécharger
2018-10-02 10:29:41		Télécharger
2018-10-02 10:28:33		Télécharger
2018-10-02 10:27:33		Télécharger
2018-10-02 10:26:12		Télécharger
2018-10-01 14:45 PM~2018-10-08 15:45 PM		

### Etape 4:

Pour télécharger une vidéo, cliquez sur l'icône de téléchargement à droite de la vidéo désirée. La vidéo sera téléchargée sur votre smartphone et se trouve maintenant dans votre répertoire Galerie des Smartphones. Une vidéo téléchargée s'affiche avec un nom rouge.

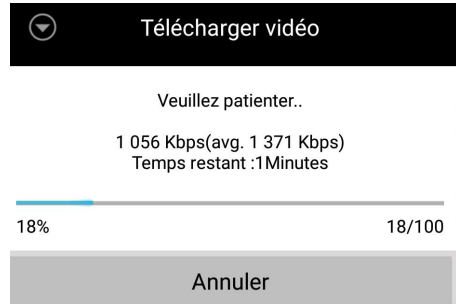

### Etape 5:

Pour visionner la vidéo sans la télécharger, vous pouvez cliquer sur la vidéo désirée. La vidéo est maintenant diffusée sur votre smartphone.

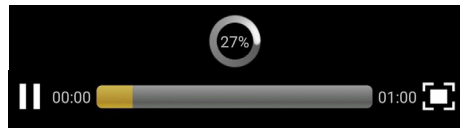

### Etape 6:

Pour supprimer une vidéo de la carte microSD, sélectionnez l'icône crayon, puis sélectionnez la vidéo et appuyez sur l'icône Corbeille.

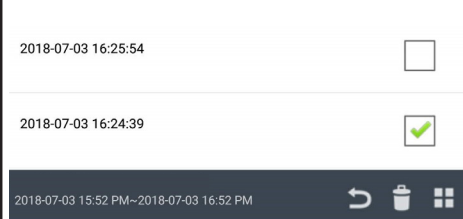

## 8. Maintenance

- Veuillez éteindre immédiatement l'appareil et débrancher le cordon d'alimentation en cas de fumée, d'odeur désagréable ou de bruit anormal. Veuillez contacter votre revendeur local ou le service après-vente.
- Évitez les taches d'huile et/ou les produits chimiques qui pourraient endommager la surface de la lentille.
- Tous les travaux d'inspection et de réparation doivent être effectués par des techniciens qualifiés. Nous ne sommes pas responsables des problèmes causés par des modifications ou des réparations non autorisées.

### 8.1. Mise à jour du micrologiciel

La LampCam recherche automatiquement les mises à jour de firmware. Lorsque la LampCam détecte un nouveau firmware, elle va automatiquement télécharger. La prochaine fois que l'utilisateur se connecte à la LampCam, l'application lui demande si l'utilisateur souhaite mettre à jour le système. Cliquez sur 'OK' pour lancer la mise à jour du firmware. Ce processus dure environ 5 minutes.



### 8.2. Réinitialisation des réglages

- Etape 1:** En dessous de la LampCam, ouvrez le compartiment en desserrant la vis.
- Etape 2:** Utilisez l'aiguille de réinitialisation fournie et appuyez sur le bouton de réinitialisation pendant 10 secondes.
- Etape 3:** La LED d'alimentation commence à clignoter et la réinitialisation d'usine est effectuée.
- Etape 4:** Ce processus prendra environ 60 secondes. Attendez que la LampCam émette deux bips et que la LED bleue commence à clignoter.
- Etape 5:** Fermez le compartiment en remettant le couvercle et en serrant la vis.

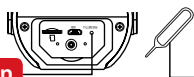

**Touche de réinitialisation**



**Aiguille de réinitialisation**

## 9. Support

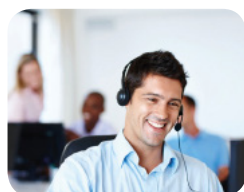

Pour de plus amples informations :  
[www.blaupunkt.com/service](http://www.blaupunkt.com/service)

Blaupunkt Competence Center Security & Care  
[www.blaupunkt.com](http://www.blaupunkt.com)





Security Brand Pro GmbH  
 Mondstrasse 2-4  
 85622 Feldkirchen-München, Germany

© Sous réserve de modifications techniques et d'erreurs.

#### Conseil:

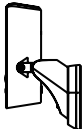
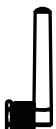
- Ce manuel est à titre de référence seulement. Une différence mineure peut être trouvée dans l'interface utilisateur. Tous les designs et logiciels sont sujets à changement sans préavis.
- Toutes les marques déposées mentionnées sont la propriété de leurs dépositaires respectifs.
- Veuillez visiter notre site Web ou contacter votre technicien d'entretien local pour plus d'informations à l'adresse suivante : <http://security.blaupunkt-service.com>

## 1. Il kit contiene

 <p><b>a</b> HOS-X20 LampCam</p>	 <p><b>b</b> Antenna</p>	 <p><b>c</b> Supporto di montaggio</p>
 <p><b>d</b> Piantina di installazione</p>	 <p><b>e</b> 1x Chiave Esagonale 2x Viti 2x Tasselli di plastica</p>	 <p><b>f</b> Chiave per reset</p>

## 2. Descrizione del prodotto

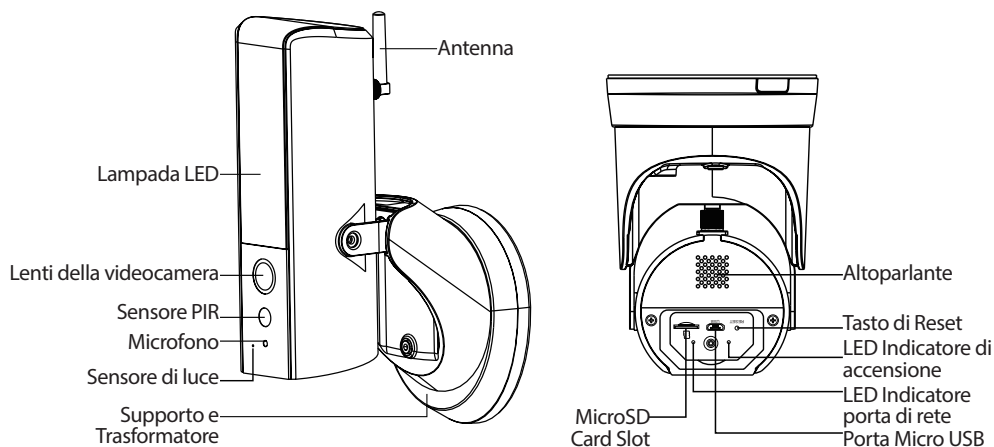

### NOTA:

Questa manuale la prima installazione della HOS-X20.

Per ulteriori informazioni o gli ultimi aggiornamenti, siete pregati di visitare il sito <http://security.blaupunkt-service.com>

## 3. Installazione

### 3.1. IMPORTANTE - Leggere prima dell'installazione

- Prima dell'installazione, vi preghiamo di assicurarvi che la struttura del muro / la superficie di installazione possa supportare almeno 3 volte il peso della LampCam.
- Verificare la potenza del segnale Wi-Fi. Per assicurarsi che la connessione della sia il più stabile possibile, verificare che il segnale Wi-Fi sia molto potente nel luogo di installazione. La larghezza di banda consigliata è di 1Mbps (velocità di upload/download).
- Raccomandazioni: Evitare di rivolgere le lenti direttamente verso la luce solare e, se possibile, installarla sotto un tetto sporgente, un cornicione (Fig.1) o in una posizione che offra una buona protezione contro la pioggia battente.
- Se volete inserire una scheda MicroSD, vi consigliamo di farlo prima del processo di installazione. Per ulteriori informazioni, vi preghiamo di vedere le specifiche di installazione della MicroSD.
- Per delle prestazioni ottimali, vi consigliamo di installare la LampCam a un'altezza di 2,5 metri. Fig.2:

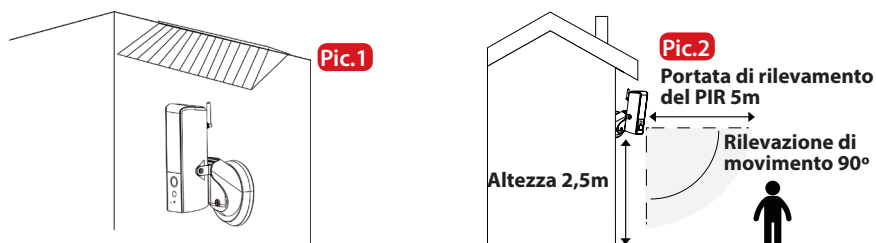

### 3.2. Installazione scheda Micro SD

**Passo 1:** Aprire lo scomparto sito sulla base della LampCam, allentando la vite. **A**

**Passo 2:** Installare la scheda SD nell'apposita fessura.

**Passo 3:** Chiudere lo scomparto riposizionando la carcassa e stringendo la vite.

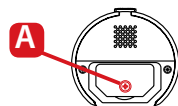

#### NOTA:

Per le registrazioni locali è obbligatoria la scheda Micro SD.

Assicurarsi che la MicroSD sia del tipo CLASS10. Supporta schede MicroSD da 8GB a 128GB.

### 3.3. Facoltativo: Prova di funzionamento della LampCam prima dell'installazione

Prima di installare la LampCam, è possibile accenderla tramite la porta micro USB, utilizzando una batteria portatile o un alimentatore da 2A. Attendere finché la LampCam emetta un doppio bip e la spia LED di colore blu inizi a lampeggiare. (Questo processo potrebbe durare circa 60 secondi, assicurarsi che la spia LED lampeggiante sia di colore blu). Quindi, fare riferimento al capitolo "4.1. Collegare una LampCam".

**NOTA:** La spia LED della LampCam non si accenderà quando sarà collegata tramite USB.



## 3.4. Installazione della LampCam

### IMPORTANTE:

La configurazione e l'installazione della LampCam devono essere eseguite da una persona qualificata. **NON** cercare di eseguire l'installazione se non possedete le necessarie competenze.

### Passo 1:

Assicurarsi di aver scollegato l'energia elettrica del contatore, prima di questo passaggio.

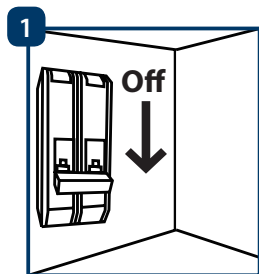

### Passo 2:

Scegliere il luogo di installazione della LampCam. Il luogo di installazione deve offrire dei cavi da 220VCA (messa a terra, fase e neutro). (Ad es., quelli di un'altra lampada da esterni).

### Passo 3:

Posizionare la piantina di installazione in dotazione sul muro e segnare con una matita i 2 fori da praticare.

### Passo 4:

Praticare i 2 fori sulla superficie del muro. Estrarre i tasselli di plastica dal kit degli accessori di installazione e inserirli nei 2 fori appena praticati.

### Passo 5:

Praticare un piccolo foro con un oggetto appuntito nella posizione **A** sul cuscinetto in gomma e far passare i cavi dal muro, attraverso la parte posteriore del supporto, fino alla morsetteria.

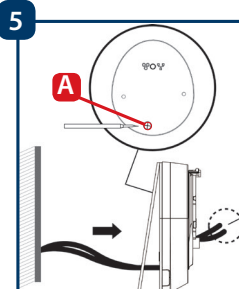

### Passo 6:

Far passare i cavi dal muro attraverso la parte posteriore del supporto e collegarli come di seguito:

- Cavo fase (marrone) alla morsetteria con il cavo marrone.
- Cavo neutro (blu) alla morsetteria con il cavo blu.
- Cavo messa a terra (giallo/verde): Si collegherà al passo 8.

Ora riposizionare la morsetteria nel supporto.

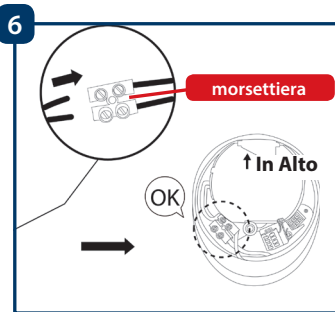

### Passo 7:

Estrarre le viti dal kit degli accessori di installazione e avvitare il supporto al muro. Assicurarsi che l'indicazione "IN ALTO" si trovi nella parte superiore.

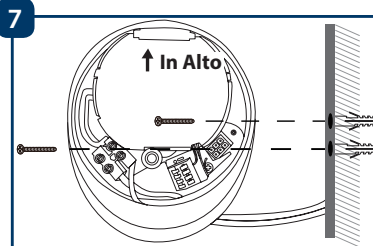

**Passo 8:**

Collegare il cavo di messa a terra (giallo/verde) alla vite verde, che presenta un'icona della terra, sul retro della videocamera.

Poi collegare il cavo della LampCam alla scatola nera di connessione, sita sul supporto.  
Installare la LampCam sul supporto.

8

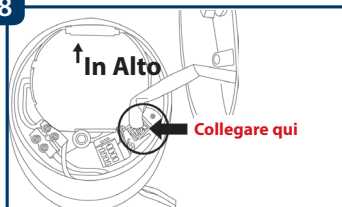
**Passo 9:**

Install the LampCam on the mounting bracket.

9

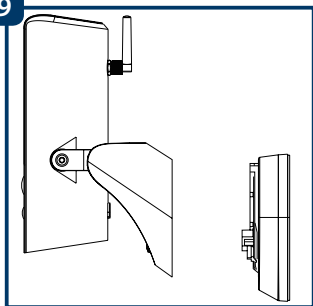
**Passo 10:**

Stringere la vite del supporto, aiutandosi con la chiave esagonale in dotazione.

10

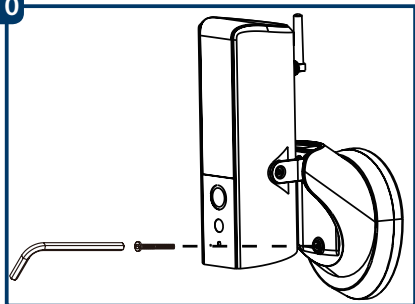
**Passo 11:**

Regolare l'angolo di inclinazione della LampCam stringendo le "viti di regolazione".

11

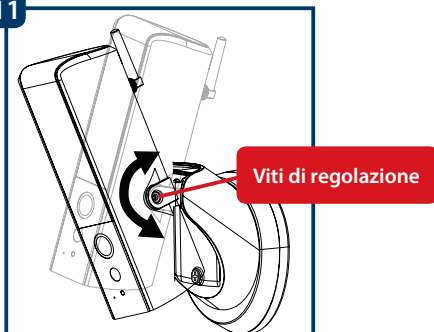
**Passo 12:**

Regolare l'angolo orizzontale della LampCam a circa 30 gradi verso destra o verso sinistra.

Allentare la vite sul retro aiutandosi con la chiave esagonale, compresa nel kit degli accessori di installazione. Stringerla accuratamente quando si termini l'operazione.

12

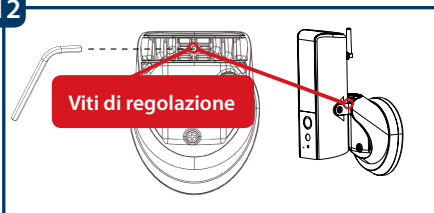
**Passo 13:**

Dopo aver completato l'installazione, ripristinare la corrente e la lampada LED della LampCam si accenderà.

13

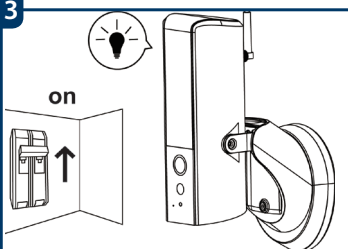

## 4. Funzioni della LampCam e APP

### 4.1. Come collegare una LampCam:



**Passo 1:** Scaricare e installare la APP "OMGuard HD" sullo smartphone

**Passo 2:** Sullo smartphone, entrare nelle impostazioni Wi-Fi e selezionare la nuova rete Wi-Fi che inizia con HD (esempio: HD-15584), per collegarsi alla stessa. Questa rete è un Wi-Fi creato dalla LampCam per consentire il procedimento di configurazione.

**Passo 3:** Inserire la password per difetto della LampCam, 12345678, e salvare le impostazioni per collegarsi. Non ci sarà connessione a Internet, ma si potrà continuare il procedimento di configurazione della LampCam.

**Passo 4:** Ora avviare la App OMGUARDHD e premere sul tasto "aggiungi videocamera" 

**Passo 5:** In "Nome sistema" digitare il nome che si vuole assegnare alla LampCam. Ad es., "Porta principale"

**Passo 6:** Premere su "Scansiona marchio DID" (per Android) o sull'icona QR (per iOS) e scansionare il marchio del codice QR, sito sul retro della LampCam.

**Passo 7:** In "Codice di Sicurezza" inserire il codice di sicurezza per difetto 123456.



**Passo 8:** Premere su "Salva".

The screenshot shows the configuration interface of the app. It has a dark background with white text and input fields. A red border highlights the input fields and buttons. Numbered callouts are placed over the interface:

- 5:** Points to the "Nome sistema:" label and the input field containing "Porta principale".
- 7:** Points to the "Codice di protez.:" label and the input field containing "numeri/inglese".
- 8:** Points to the "Salva" button.
- 6:** Points to the "Scansionare etichetta DID" button.

Other visible elements include a "DID:" label with an empty input field, and buttons labeled "Cerca", "Annulla", and "Salva".

### 4.2. Impostazioni Wi-Fi:

**Passo 1:** Nel menù della LampCam, premere l'icona di configurazione  e poi l'icona delle impostazioni  della LampCam prescelta. Poi premere sul tasto "Avanzate". Advanced

**Passo 2:** Inserire la "Password amministratore" (per difetto 123456).

**Passo 3:** Per ragioni di sicurezza, la APP richiederà di modificare la password amministratore per difetto. (La password amministratore si utilizzerà per accedere al menù impostazioni e per attivare / disattivare la LampCam). Si raccomanda di annotare questa password in un posto sicuro. In caso contrario, se si dimenticasse, si dovrebbero ripristinare i valori di fabbrica della videocamera.

**Passo 4:** Scorrere verso il basso, entrare nelle impostazioni Wi-Fi e premere su "Gestione rete Wi-Fi".

**Passo 5:** Selezionare l'Access Point Wi-Fi dal menù a discesa e inserire la password di tale Wi-Fi. Poi premere su "OK".

**Passo 6:** La LampCam sarà offline per circa 60 secondi, mentre si riavvia. Quando la LampCam si colleghi correttamente al router Wi-Fi, l'indicatore LED della rete, di colore blu, rimarrà acceso. D'ora in avanti, si può accedere remotamente alla LampCam in qualsiasi momento e da qualsiasi luogo.

## 5. Configurazione della LampCam

Nel menù della LampCam, premere l'icona di configurazione e poi l'icona delle impostazioni della LampCam prescelta. Quindi, premere sul pulsante "Avanzate" per entrare nel "Menù delle Impostazioni Avanzate". Per ragioni di sicurezza, si dovrà inserire la "Password amministratore"



### 5.1. Impostazioni della sensibilità:

Scorrere verso il basso fino a "Impostazioni Sensibilità". In "Modalità Rilevamento", selezionare "PIR" per attivare la rilevazione di movimento PIR (impostazioni predefinite di fabbrica). La rilevazione di movimento PIR possiede una portata di 5m. Per disattivare la rilevazione di movimento, selezionare "OFF".

### 5.2. Impostazioni della luce:

Scorrere verso il basso fino a "Impostazioni Luce" e selezionare la "Modalità automatica luce" desiderata. Mediante azionamento: Selezionare quest'opzione per accendere la luce per 1 minuto dopo la rilevazione di movimento PIR. (Controllare nel capitolo 5.1 che la rilevazione PIR sia attiva). Trascorso il minuto, la luce si spegnerà. (Si deve selezionare il PIR nelle "Impostazioni Sensibilità"). La luce si accenderà solamente se è presente illuminazione ambientale.

Mediante programmazione manuale: Selezionare quest'opzione per accendere la luce in base a un orario programmato. Per configurare l'orario, selezionare "Modifica Programmazione Luce".

Selezionare un'ora di inizio: Cliccare sul pulsante blu 00:00AM, nella parte alta. In alto, selezionare i giorni della settimana prescelti. Selezionare l'ora di accensione della luce. Il formato dell'ora è di 12 ore: selezionare AM o PM per definire il periodo del giorno.

Selezionare un'ora di termine: Cliccare sul pulsante nero 00:00AM, nella parte bassa. In basso, selezionare i giorni della settimana prescelti. Selezionare l'ora di spegnimento della luce. Il formato dell'ora è di 12 ore: selezionare AM o PM per definire il periodo del giorno.

Cliccare sul pulsante "Salva" in basso per salvare le impostazioni.

**Nota:** È obbligatorio selezionare i giorni della settimana, altrimenti la programmazione non funzionerà.

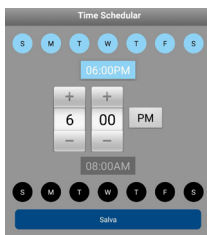

#### Nota:

Il PIR, azionato tramite rilevazione di movimento e programmazione manuale, funzionerà solo nella modalità AUTOMATICA. Vedere il capitolo "6. Funzioni Live View", per ulteriori dettagli.

### 5.3. Impostazioni scheda SD:

Cliccare su "Formatta Scheda-SD" per formattare la scheda SD. Quest'azione cancellerà tutti i video e le immagini della scheda SD. Se è attiva la casella "Sovrascrivi Scheda-SD", la LampCam sovrascriverà le vecchie registrazioni quando la memoria sia piena. Se è disattiva, quando la memoria sia piena la LampCam non registrerà alcun evento.

### 5.4. Notifiche:

**Notifiche push:** Scorrere verso il basso fino a "Attiva Notifiche". Attiva

Attivare/Disattivare le notifiche push quando il movimento è rilevato nella modalità di attivazione. (Attivate per difetto)







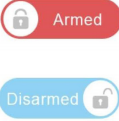

**Notifiche e-mail:** Per attivare le stesse informazioni delle notifiche push per la e-mail, scorrere verso il basso fino a "Impostazioni e-mail" e cliccare su "Imposta e-mail". Configurare in base alla tabella qui a destra.

**Nota:** Assicurarsi che l'"Autenticazione a due fattori" sia disattivata nell'account e-mail del mittente. (ad es. Google, Outlook365). Per saperne di più, vedere le istruzioni del fornitore di servizi e-mail.

<b>SSL</b>	Attiva / disattiva la cifratura SSL
<b>SMTP Server</b>	Inserire l'indirizzo del server SMTP. Per saperne di più, vedere le istruzioni del fornitore di servizi e-mail. Per Gmail utilizzare smtp.gmail.com
<b>SMTP Port</b>	Se SSL non è attiva, utilizzare "25" Se SSL è attiva, utilizzare "465"
<b>Username</b>	Il nome utente dell'account e-mail del mittente. Ad es.: nomeutente@gmail.com
<b>Password</b>	La password dell'account e-mail del mittente.
<b>Destinatario</b>	Indirizzo email del destinatario

## 6. Funzioni Live View

- Passo 1:** Aprire la App OMGuard HD.
- Passo 2:** Nel menù della LampCam, premere due volte sulla LampCam prescelta per accedere alla trasmissione in diretta.
- Passo 3:** Per ragioni di sicurezza, la prima volta che si accede alla LampCam, la APP richiederà di modificare il codice di sicurezza per difetto. (Il codice di sicurezza si utilizza per stabilire la comunicazione fra la LampCam e lo smartphone. È diverso dalla password amministratore). Si raccomanda di annotare questa password in un posto sicuro. In caso contrario, se si dimenticasse, si dovrebbero ripristinare i valori di fabbrica della videocamera.
- Passo 4:** Vedere la tabella qui sotto per saperne di più riguardo le operazioni disponibili nel menù Trasmissione in diretta.

	<p>Cliccare sul pulsante attiva/disattiva, per attivare o disattivare la LampCam. Per questa azione, la App richiederà il codice amministratore. Se la videocamera rileva movimenti durante la modalità di attivazione, invierà una notifica push e avvierà la registrazione di un video per 60 secondi.</p> <p><b>Nota:</b> Le notifiche push e la rilevazione di movimento PIR devono rimanere attive nelle impostazioni avanzate (attive per difetto).</p>
	<p>Scattare un'istantanea dell'attuale riproduzione video. L'istantanea sarà memorizzata sullo smartphone e si troverà nella galleria di foto dello stesso.</p>
	<p>Avviare una registrazione video di 60 secondi, senza pausa, memorizzandola sulla scheda Micro-SD della LampCam. La scheda SD è obbligatoria per questa caratteristica. Per trovare i video, vedere il menù "Riproduzione eventi".</p> 
	<p>Attivare / disattivare il microfono, per ascoltare mediante la LampCam.</p>
	<p>Pulsante Push-to-talk: Premere questo pulsante e tenerlo premuto per parlare, usando il cellulare, attraverso la LampCam. Per smettere di parlare, rilasciare il pulsante.</p>
	<p>Premere questo pulsante per attivare la sirena d'allarme per 60 secondi. Per arrestare la sirena, preme nuovamente l'icona.</p>
	<p>Torna al menù della LampCam</p>
	<p>Trascinare la barra per regolare la luminosità della LampCam, da 0 a 800lm. Premere l'icona a forma di lampadina per ACCENDERE/SPEGNERE o mettere in AUTOMATICO la luce.</p> <p>ACCESA: La luce della LampCam rimarrà sempre accesa.          SPENTA: La luce della LampCam rimarrà sempre spenta.          AUTOMATICO: La luce si accenderà automaticamente, in base alle impostazioni dell'attivazione della luce. Vedere capitolo 5.2.</p> <p>Il PIR, azionato tramite rilevazione di movimento e programmazione manuale, funzionerà solo nella modalità AUTOMATICA.</p>

## 7. Riproduzione eventi

**Importante:** Per far funzionare questa caratteristica è necessario che la LampCam abbia installata una scheda MicroSD. Vedere il capitolo "3.2. Installazione scheda Micro SD".

### Passo 1:

Nel menù della LampCam, premere l'icona di configurazione e poi l'icona del blocco note della LampCam prescelta.



### Passo 2:

Selezionare un punto di inizio e uno di termine, affinché la LampCam cerchi fra le registrazioni video. Poi premere "OK".





Selez. filtro evento

Ora di inizio:	2018-10-02	14:40 PM
Ora di arresto:	2018-10-08	15:40 PM

Annulla OK

### Passo 3:

La LampCam mostrerà tutte le registrazioni video comprese nell'intervallo selezionato. Ogni video mostrerà la data e l'ora di registrazione.

2018-10-02 10:12:11	
	Scaricare
2018-10-02 10:29:41	
	Scaricare
2018-10-02 10:28:33	
	Scaricare
2018-10-02 10:27:33	
	Scaricare
2018-10-02 10:26:12	
	Scaricare
2018-10-01 14:40 PM~2018-10-08 15:40 PM	

### Passo 4:

Per scaricare un video, cliccare sull'icona di download del video desiderato, sita sulla destra. Il video si scaricherà nello smartphone e si troverà nella galleria dello stesso. Il nome del video scaricato apparirà in rosso.



### Passo 5:

Per guardare il video senza scaricarlo, cliccare sul video desiderato. Ora il video sarà riprodotto nello smartphone.

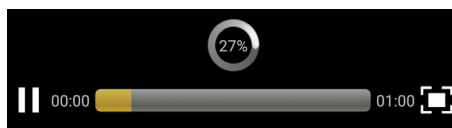

### Passo 6:

Per cancellare un video dalla scheda MicroSD, selezionare l'icona a forma di matita, selezionare il video e premere sull'icona del cestino.

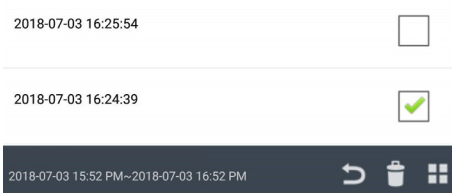

## 8. Manutenzione

- Spegnere l'alimentazione e scollegare il cavo elettrico, in caso di fumo, odori sgradevoli o rumore. Contattare il nostro rivenditore locale o il nostro servizio al cliente per ottenere aiuto.
- Evitare le macchie d'olio e le macchie di prodotti chimici, che potrebbero danneggiare la superficie delle lenti.
- Tutti i lavori di esame e riparazione devono essere eseguiti da ingegneri qualificati. Non assumiamo alcuna responsabilità per qualsiasi problema causato da modifiche o tentativi di riparazione non autorizzati.

### 8.1. Aggiornamento del firmware

La LampCam cercherà automaticamente gli aggiornamenti del firmware. Quando la LampCam rilevi un nuovo firmware, lo scaricherà automaticamente. Quando l'utente entri la prossima volta nella LampCam, la app gli chiederà se vuole aggiornare il sistema. Cliccare su "OK" per avviare l'aggiornamento del firmware. Il processo durerà circa 5 minuti.

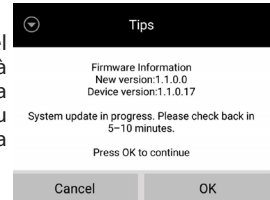

### 8.2. Factory Reset

- Passo 1:** Aprire lo scomparto sito sulla base della LampCam, allentando la vite.
- Passo 2:** Utilizzare il perno di reset in dotazione e premere il pulsante reset per 10 secondi.
- Passo 3:** L'indicatore LED inizierà a lampeggiare e inizierà il ripristino ai valori di fabbrica.
- Passo 4:** Questo processo durerà circa 60 secondi. Attendere finché la LampCam emetta un doppio bip e la spia LED di colore blu inizi a lampeggiare.
- Passo 5:** Chiudere lo scomparto riposizionando la carcassa e stringendo la vite.

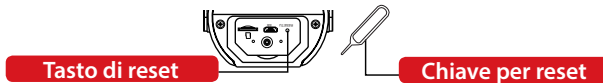

## 9. Assistenza



Per ulteriori informazioni riguardo il prodotto, vi preghiamo di visitare il sito [www.blaupunkt.com/service](http://www.blaupunkt.com/service)

Centro di competenza Blaupunkt Sicurezza e assistenza  
[www.blaupunkt.com](http://www.blaupunkt.com)

Security Brand Pro GmbH  
Mondstrasse 2-4  
85622 Feldkirchen-München, Germany

© Salvo modifiche tecniche ed errori

#### NOTA:

- Questa manuale è solamente un riferimento. Si potrebbero rilevare delle leggere differenze nell'interfaccia utente.
- Tutti i design e i software possono cambiare senza preavviso.
- Tutti i marchi commerciali e i marchi commerciali registrati menzionati sono proprietà dei loro rispettivi titolari.
- Per ulteriori informazioni, vi preghiamo di visitare il nostro sito web o di rivolgervi all'ingegnere del vostro servizio locale: <http://security.blaupunkt-service.com>

## 1. Contenido del Kit

 <p><b>a</b> HOS-X20 LampCam</p>	 <p><b>b</b> Antena</p>	 <p><b>c</b> Soporte de Instalación</p>
 <p><b>d</b> Mapa de Posición de la Instalación</p>	 <p><b>e</b> 1x Llave Hexagonal 2x Tornillos 2x Tacos de Plástico</p>	 <p><b>f</b> Pin para Reinicio</p>

## 2. Product Description

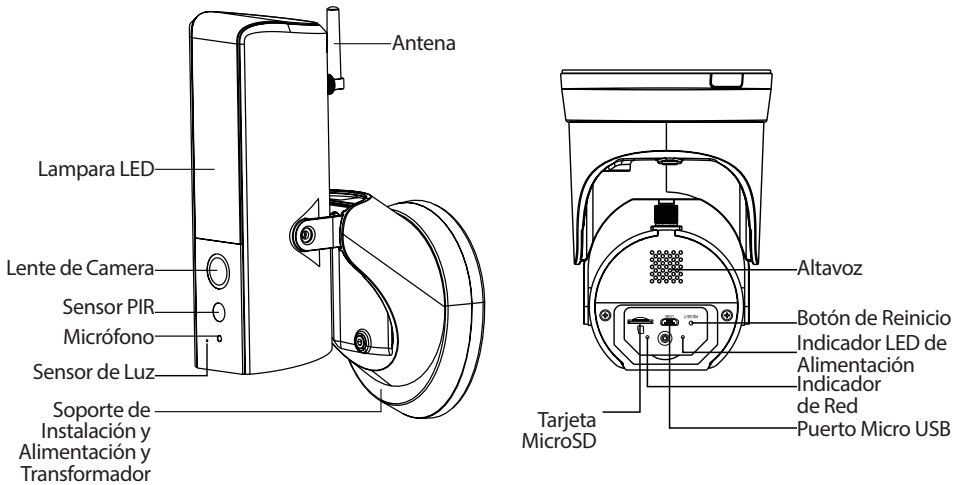

### NOTA:

Esta manual de usuario explica la instalación y como configurar por 1ª vez su HOS-X20. Para mas información, por favor viste nuestra pagina web: <http://security.blaupunkt-service.com>



## 3. Instalación

### 3.1. IMPORTANTE – Lea antes de instalar

- Antes de la instalación, por favor asegúrese de que la superficie o la pared de instalación pueda aguantar al menos 3 veces el peso de la LampCam.
- Para garantizar que la conexión de su LampCam sea la mas estable posible, compruebe que la intensidad de la señal Wi-Fi sea muy alta en el lugar de su instalación. El ancho de banda sugerido es 1Mbps (velocidad de carga y descarga)
- Recomendación: Evite que la lente apunte directamente al sol y si es posible sitúela bajo el tejado, un alero (Foto.1) o cualquier otro sitio donde este protegida de la fuerte lluvia.
- Si desea instalar una microSD, aconsejamos hacerlo antes del proceso de instalación. Por favor refiérase al apartado 3.2 “Instalación de Memoria Micro SD” para mas información.
- Para obtener el mejor rendimiento, por favor instale la LampCam a una altura de 2.5 metros (Foto.2).

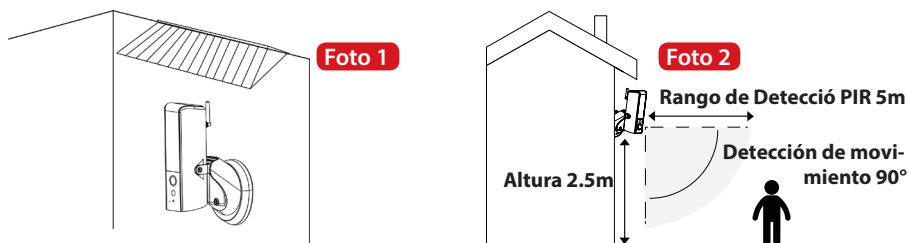

### 3.2. Instalación de Memoria Micro SD

**Paso 1:** En la parte inferior del LampCam abra el compartimento flojando el tornillo. **A**

**Paso 2:** Inserte la memoria Micro SD en la ranura correspondiente

**Paso 3:** Cierre el compartimento y atornille la tapa.



#### NOTA:

La memoria Micro SD es necesaria para grabaciones locales. Por favor asegúrese que la memoria sea de CLASE10. Permite usar tarjetas MicroSD de 8GB a 128GB.

### 3.3. Opcional: Prueba la LampCam antes de Instalar

Antes de realizar la instalación, la LampCam permite encenderlo a través del puerto micro USB (alimentación de 2A). Espere hasta que la LampCam pite dos veces y los LED en la parte inferior empiecen a parpadear. (Este proceso tarda unos 60 segundos, asegúrese de que el LED esté parpadeando en color azul). Posteriormente vaya al capítulo 4.1 “Añadir LampCam”.

## 3.4. Instalación de LampCam

### IMPORTANTE:

La Configuración e Instalación de la LampCam solo debería realizarla alguien con conocimiento en cuanto al sistema eléctrico. NO intente la instalación si no posee estos conocimientos.

### Paso 1:

Por favor asegúrese que haya apagado el interruptor general de la vivienda antes de continuar.

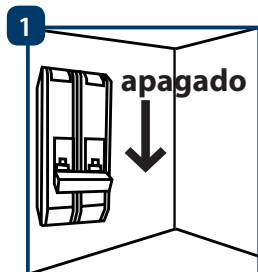

### Paso 2:

Encuentre la posición deseada para la instalación de su LampCam. El lugar de instalación debe disponer de cableado de 220V AC (tierra, fase y neutro). Pej. sustituye una lamapara exterior por la LampCam

### Paso 3:

Taladre los 2 agujeros en la pared. Inserte los tacos de plástico que vienen en el kit en los agujeros realizados.

### Paso 4:

Drill the 2 mounting holes on the wall. Take the plastic dowels included in the installation accessories set and insert them into the 2 holes that where just drilled.

### Paso 5:

Haga un agujero pequeño con un objeto afilado en la goma en la posición **A** y guíe los cables de la pared a través de la parte trasera del soporte de instalación hasta la caja de conexiones.

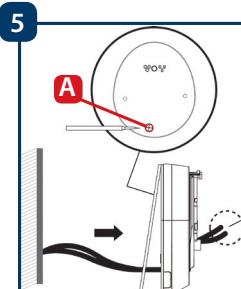

### Paso 6:

Conecte los cables de la siguiente forma:

- Cable de Fase (marrón) con el cable marrón de la caja de conexiones.
- Cable neutro (azul) con el cable azul de la caja de conexiones
- Cable de tierra (amarillo/Verde): Déjelo colgando, lo conectaremos en el Paso 8

Coloque ahora la caja de conexiones negra en el soporte de instalación.

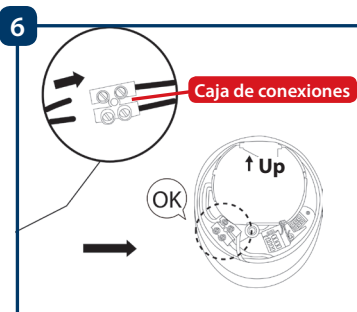

### Paso 7:

Atornille el soporte de instalación en la pared. Asegúrese de que "UP" este arriba.

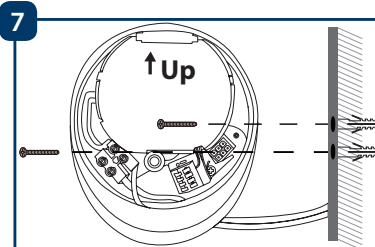

### Paso 8:

Conecte el cable de tierra (amarillo/verde) y al tornillo verde con el icono de tierra en la parte trasera de la cámara.

A continuación conecte el cable de la LampCam a la caja de conexiones negra en el soporte de instalación.

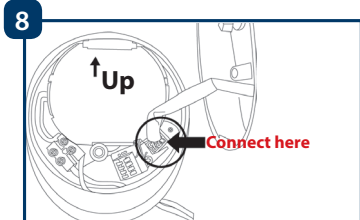

### Paso 9:

Instale la LampCam sobre el soporte de instalación.

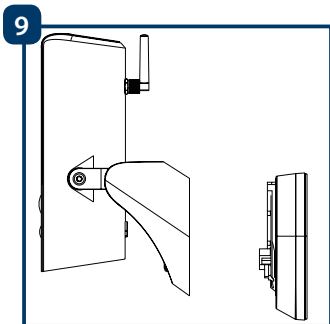

### Paso 10:

Atornille la LampCam al soporte de instalación con la llave hexagonal incluida en el kit.

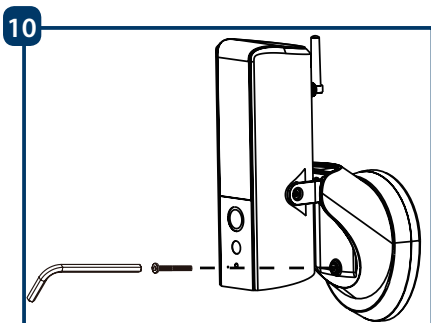

### Paso 11:

Ajuste el ángulo de inclinación de la LampCam aflojando el tornillo de ajuste.

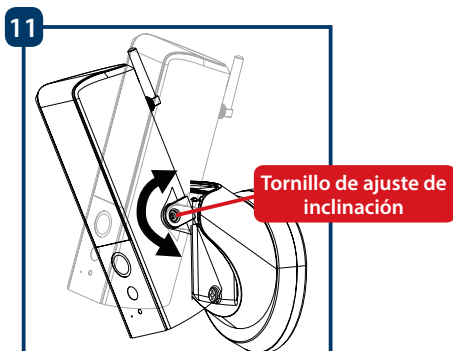

### Paso 12:

Puede ajustar el ángulo horizontal de la LampCam aproximadamente 30 grados a izquierda o derecha. Una vez en la posición deseada, apriete el tornillo para fijar el ángulo.

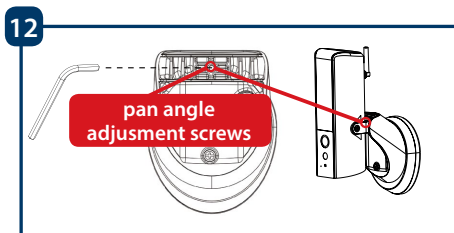

### Paso 13:

Una vez terminada la instalación, vuelva a conectar el interruptor general de la vivienda y la lámpara se encenderá.

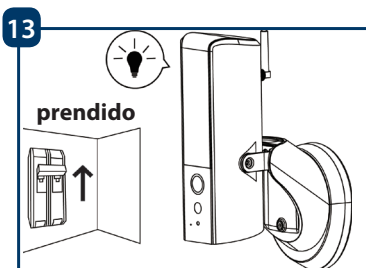

## 4. Uso del LampCam y la APP

### 4.1. Añadir LampCam:



**Paso 1:** Descargue e instale la aplicación **"OMGuard HD"** en su móvil.

**Paso 2:** Ve a los ajustes Wi-Fi de su móvil y seleccione la nueva red Wi-Fi cuyo nombre empieza con HD (p.ej. HD-15584) para conectarse. Esta red es una red Wi-Fi creada por su LampCam para el proceso de configuración.

**Paso 3:** Introduzca la contraseña predeterminada 12345678 y guarde los ajustes para conectarse. No tendrá conexión a Internet pero podrá continuar con el proceso de configuración de su LampCam



**Paso 4:** Ahora inicie la app OMGuard HD y seleccione "agregar nuevo sistema".

**Paso 5:** En "Nombre del sistema" escriba el nombre deseado para su LampCam , p.ej. " Puerta Principal"



**Paso 6:** Pulse "Etiqueta de DVD de escaneo" (para Android) o el icono QR (para iOS) y escanee el código QR en la parte trasera de la LampCam.

**Paso 7:** En "Código de seguridad" introduzca la contraseña 123456.

**Paso 8:** Pulse Guardar

The screenshot shows the configuration interface of the OMGuard HD app. It features several input fields and buttons. Step 5 points to the 'Nombre del sistema' field containing 'Puerta principal'. Step 6 points to the 'Etiqueta de DVD de escaneo' field. Step 7 points to the 'Código de seguridad' field containing 'Números/Letras'. Step 8 points to the 'Guardar' button. Other visible elements include a 'DID:' field, 'Buscar', 'Cancelar', and 'Advanced' buttons.

### 4.2. Ajustes Wi-Fi:

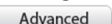
**Paso 1:** En el Menú de la LampCam pulse el icono de configurar cámara  y pulse ajustes . A continuación pulse el botón "Avanzado" 

**Paso 2:** Introduzca la "Contraseña Admin" (por defecto 123456).

**Paso 3:** Por motivos de seguridad la App solicitará que cambies la contraseña admin predeterminada. (La contraseña Admin se usa para entrar en el menú de ajustes y para encender y apagar la alarma. Recomendamos escribir la contraseña y guardarla en un lugar seguro. Si olvida su contraseña necesitaría restablecer de fabrica el equipo.

**Paso 4:** Busque "Configuración Wi-Fi" y pulse "Administrar red WiFi"

**Paso 5:** Seleccione el Wi-Fi de su vivienda, introduzca su contraseña Wi-Fi y pulse "OK"

**Paso 6:** El LampCam se reiniciará y estará inoperativo durante aproximadamente 60 segundos. Cuando el LampCam conecte con su router Wi-Fi correctamente, el indicador LED azul de la red se encenderá y permanecerá encendido. De ahora en adelante, podrá acceder remotamente al LampCam en cualquier momento desde cualquier sitio.

## 5. Configuración de su LampCam → → Advanced

En el menú con la lista de cámaras, pulse el icono de configuración morado y a continuación pulse el botón de ajustes de la LampCam. Posteriormente pulse el botón “Avanzado” para entrar en el menú de configuración. Por razones de seguridad, se te pedirá que introduzcas la clave Admin.

### 5.1. Configuración de Sensibilidad:

Ve a “Configuración de sensibilidad”. En modo de detección seleccione “PIR” para activar la detección de movimiento PIR (ajuste predeterminado de fábrica). El modo PIR tiene un radio de detección de 5 metros. Para desactivar la detección de movimiento seleccione “Apagado”.

### 5.2. Lighting Setting:

Ve a “Lighting Setting” y seleccione el modo de iluminación:

**Por disparador:** Seleccione esta opción para que se encienda la luz durante un minuto después de detectar movimiento. (Por favor asegúrese de que la detección PIR este activada. - véase el apartado 5.1) Después de un minuto la luz se apagará. Las luces solo se encenderán si hay poca luminosidad.

**Por horario manual:** Seleccione esta opción para encender la luz según el horario establecido. Para establecer un horario seleccione “Lightning Schdule Modify”.

**Seleccione hora de inicio:** Pulse el botón azul 00:00 y seleccione en la parte superior los días de la semana que quiere incluir. Seleccione la hora a la cual quiere que se encienda la luz. EL formato horario es de 12h - seleccione AM o PM para definir la hora.

**Select a Ending time:** Pulse el botón negro 00:00AM seleccione en la parte inferior los días de la semana que quiere incluir. Seleccione la hora a la cual quiere que se apague la luz. EL formato horario es de 12h - seleccione AM o PM para definir la hora.

**Nota:** Es necesario seleccionar al menos un día de la semana, de lo contrario no funcionará el horario.

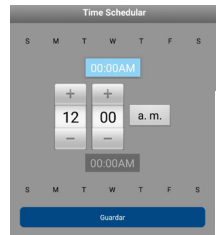

#### Nota:

El disparador de la detección de movimiento y el horario manual solo funcionaran en Modo Auto. Véase el apartado 6. “Función de Vista en Directo” para mas detalles.

### 5.3. Ajustes de Memoria SD:

Pulse “Formateo de tarjeta SD” para formatear la tarjeta de memoria SD. Esto eliminará todos los vídeos y las imágenes de la memoria SD. Si la casilla de verificación “Sobreescribir tarjeta SD” esta activada, la LampCam sobreescribirá las grabaciones mas antiguas cuando se llene la memoria. Si esta desactivado, una vez se llene la memoria SD la LampCam dejará de grabar.

### 5.4. Notificaciones:

**Notificaciones Push:** Ve a “Notificación habilitado”: para activar o desactivar las notificaciones Push que recibes cuando el PIR detecte movimiento estando la alarma activada (habilitado por defecto).

**Notificaciones por correo:** Para habilitar la recepción de notificaciones por correo, ve a “Configuración de email” y pulse “Establecer correo electrónico”. Configure de acuerdo con la tabla de la derecha.

**Nota:** Asegúrese que este deshabilitado la doble autenticación en su sistema de correo. (p.ej. Google, Outlook365).

<b>SSL</b>	Activar / desactivar encriptación SSL
<b>Servidor SMTP</b>	Introduzca el servidor SMTP. Para obtener más información, consulte con su proveedor de correo. Para Gmail use smtp.gmail.com
<b>Puerto SMTP</b>	Si SSL no esta activado, use “25” Si SSL esta activado, “465”
<b>Usuario</b>	El nombre de usuario de la cuenta emisora Ej: usuario@gmail.com
<b>Contraseña</b>	La contraseña de la cuenta de correo emisora (remittente)
<b>Receptor</b>	Email de la cuenta receptora







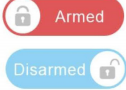

## 6. Función de “Vista en Directo”

**Paso 1:** Abra la app OMGuard HD.

**Paso 2:** En el menú de la LampCam pulse la cámara deseada para acceder a la vista en directo.

**Paso 3:** Por motivos de seguridad la primera vez que quieras acceder a la LampCam la App te pedirá modificar el código de seguridad predeterminado. (El código se usa para establecer una comunicación entre el LampCam y el Smartphone. No debe confundirse este código con el código Admin). Recomendamos escribir la contraseña y guardarla en un lugar seguro. Si olvida su contraseña necesitaría restablecer de fábrica el equipo.

**Paso 4:** Refiérase a la tabla inferior para conocer más sobre las operaciones posibles que ofrece el Menú de vista en directo.

	<p>Pulse el botón arm / disarm para activar o desactivar la LampCam. La App te preguntará por el código Admin para realizar esta acción. Si la cámara detecta movimiento estando activado, este mandará un mensaje push y realizará una grabación de 60 segundos.</p> <p><u>Nota:</u> Deben estar activados las notificaciones Push y la detección de movimiento PIR en los ajustes avanzados. (activados por defecto).</p>
	<p>Toma una foto durante la vista en directo. Las fotos se almacenarán en su smartphone donde podrás verlas en la galería de fotos.</p>
	<p>Haz un vídeo de 60 seg sin pausas que se almacena en la micro SD. Es necesario tener una tarjeta SD para esta función. Para encontrar los vídeos por favor refiérase al menú de eventos.</p> 
	<p>Activa / desactiva el audio para escuchar a través del LampCam.</p>
	<p>Botón para hablar: Pulse y mantenga este botón apretando para hablar a través de su LampCam desde el móvil. Suelte el botón para dejar de hablar.</p>
	<p>Pulse este botón para iniciar una sirena de 60 segundos. Puede pararla anticipadamente pulsando de nuevo el botón.</p>
	<p>Vuelva al menú de la LampCam</p>
	<p>Deslice la barra para ajustar el brillo de la lámpara de 0 a 800lm. Pulse el icono de la bombilla para encender, apagar o ponerlo en AUTO.          ON: Luz encendida de forma permanente.          OFF: Luz apagada de forma permanente.          AUTO: La luz se encenderá automáticamente de acuerdo a la configuración de la iluminación - vea el apartado 5.2.          La detección de movimiento PIR y el horario manual solo funcionarán bajo el modo AUTO.</p>

## 7. Reproducción de eventos

**Importante:** Para que esto funcione debe de haber insertado una memoria micro SD en la LampCam o no funcionará. Refiérase al capítulo 3.2 Instalación de Memoria Micro SD.

### Paso 1:

En el menú inicial de la LampCam pulse el icono de configuración y a continuación pulse el icono libreta de la LampCam deseada.



### Paso 2:

La LampCam mostrará todos los vídeos grabados en el periodo de búsqueda. Cada vídeo tiene fecha y hora de la grabación.

Selecciónar filtro de evento

Hora de inicio:	2018-10-01	15:11 PM
Hora de detención:	2018-10-01	16:11 PM
Cancelar		OK

### Paso 3:

La LampCam mostrara todos los vídeos grabados en el periodo de búsqueda. Cada vídeo tiene fecha y hora de la grabación.

2018-10-01 14:16:25



2018-09-30 15:11 PM~2018-10-01 16:11 PM



### Paso 4:

Para descargar el vídeo pulse el icono de descargar a la derecha del vídeo deseado. El vídeo se descargará en su móvil y podrá verlo en su galería de vídeos. Los vídeos que haya descargado se mostraran con el nombre en rojo.

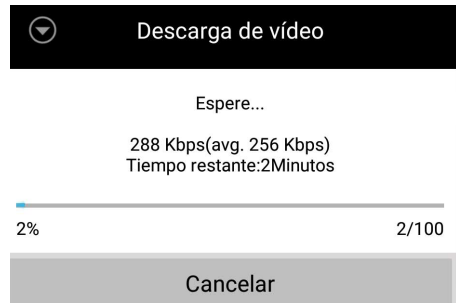

### Paso 5:

Para ver un vídeo sin descargarlo puede pulsar sobre el vídeo y lo podrá verlo en su smartphone.

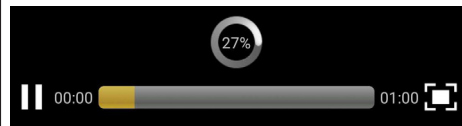

### Paso 6:

Para borrar un vídeo de la memoria micro SD pulse el lapiz y seleccione el vídeo deseado, a continuación pulse el botón de la papelera.

2018-07-03 16:25:54



2018-07-03 16:24:39



2018-07-03 15:52 PM~2018-07-03 16:52 PM



## 8. Maintenance

- Por favor apague el dispositivo y desenchufe el cable de alimentación. Si hay humo, olores desagradables o ruidos por favor contacte con su vendedor o con el soporte técnico.
- Evite manchas de aceite o productos químicos que dañen la superficie de la lente.
- Todos los controles y las reparaciones solo deben ser realizadas por el personal cualificado. No somos responsables de los daños o de los problemas causados por las modificaciones no autorizadas.

### 8.1. Actualización del Firmware

La LampCam buscara actualizaciones de forma automática. Cuando la LampCam encuentre una nueva actualización lo descargara automáticamente. La próxima vez que el usuario inicie sesión en la app se le preguntará si quiere actualizar su sistema. Pulse ok para realizar la actualización. Este proceso dura unos 5 minutos.

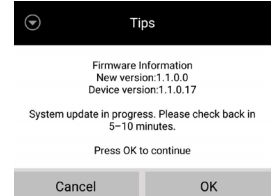

### 8.2. Restablecimiento de Fabrica

- Paso 1:** En la parte inferior de la LampCam abra el compartimiento aflojando el tornillo.
- Paso 2:** Use el Pin incluido en el kit y pulse el botón de restablecimiento durante 10 segundos.
- Paso 3:** El LED de alimentación empezara a parpadear y el restablecimiento de Fabrica comenzará.
- Paso 4:** Este proceso durará unos 60 segundos. Espera a que el equipo pite dos veces y el indicador LED azul empiece a parpadear.
- Paso 5:** Cierre el compartimiento atornillando la tapa de nuevo.

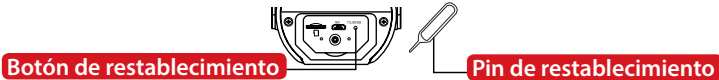

## 9. Soporte/Ayuda



Para mas informacion de producto, por favor visite [www.blaupunkt.com/service](http://www.blaupunkt.com/service)

Blaupunkt Competence Center Security & Care  
[www.blaupunkt.com](http://www.blaupunkt.com)

Security Brand Pro GmbH  
Mondstrasse 2-4  
85622 Feldkirchen-München, Germany

© Cambios técnicos y errores exceptuados





#### NOTE:

- Este manual de usuario sirve solo como referencia. Podría haber pequeñas diferencias en la interfaz del usuario.
- Todos los diseños y el software están sujetos a cambios sin previo aviso.
- Todas las marcas comerciales mencionadas son propiedad de sus respectivos propietarios.
- Por favor visite nuestra pagina web o contacte con su servicio técnico local, para más información: <http://security.blaupunkt-service.com>.

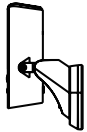
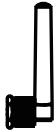

# Polski | Skrócona instrukcja obsługi

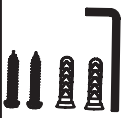
## 1. Zawartość zestawu

 <p><b>a</b> HOS-X20 LampCam</p>	 <p><b>b</b> Antena</p>	 <p><b>c</b> Montowanie wspornika</p>
 <p><b>d</b> Instalacja mapy pozycjonowania</p>	 <p><b>e</b> 1x klucz sześciokątny 2x śruby 2x Plastikowy kołek</p>	 <p><b>f</b> Zresetuj pin</p>

## 2. Opis produktu

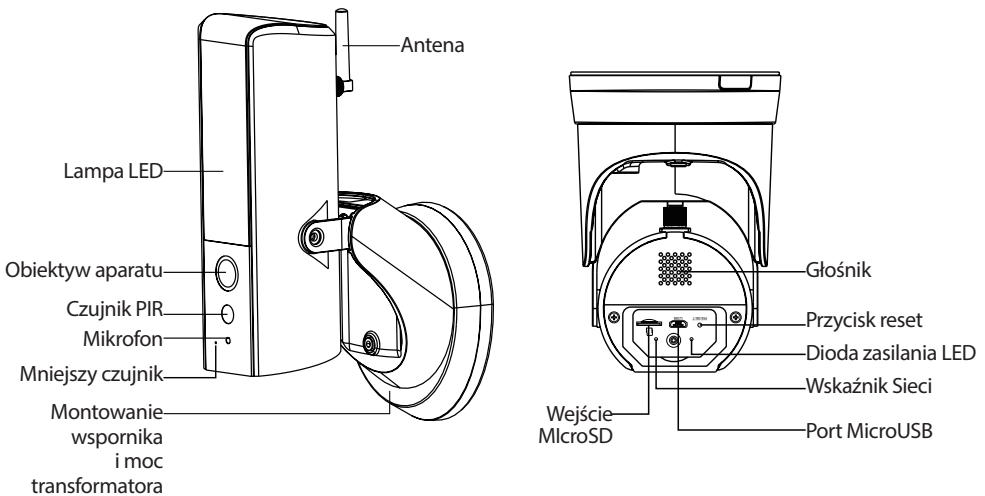

### UWAGA:

W przewodniku szybkiego startu objaśniono instalację i pierwszą konfigurację urządzenia HOS-X20. W celu uzyskania dalszych informacji lub najnowszych zaktualizowanych wersji odwiedź naszą stronę internetową [security.blaupunkt-service.com](http://security.blaupunkt-service.com)

## 3. Instalacja

### 3.1. WAŻNE – Przeczytaj przed instalacją

- Przed instalacją należy się upewnić, czy powierzchnia montażowa jest w stanie utrzymać 3-krotną wagę LampCam.
- Sprawdź siłę sygnału Wi-Fi. Aby upewnić się, że połączenie lampy jest stabilne, upewnij się, że sygnał Wi-Fi jest bardzo silny w miejscu urządzenia LampCam. Sugerowana przepustowość Internetu to 1 Mb / s (prędkość wysyłania / pobierania).
- Zalecenie: Unikaj obiektywu skierowanego bezpośrednio w słońce i jeśli to możliwe zainstaluj kamerę pod dachem lub okapem (Rys.1) lub umieść w pozycji, która zapewnia dobrą ochronę przed ciężkim deszczem.
- Jeśli chcesz zainstalować kartę microSD, zalecamy wykonanie tej czynności przed rozpoczęciem instalacji. Proszę wrócić do: więcej informacji na temat instalacji karty microSD.
- **Aby uzyskać najlepszą wydajność, zainstaluj LampCam na wysokości 2,5 metra.**

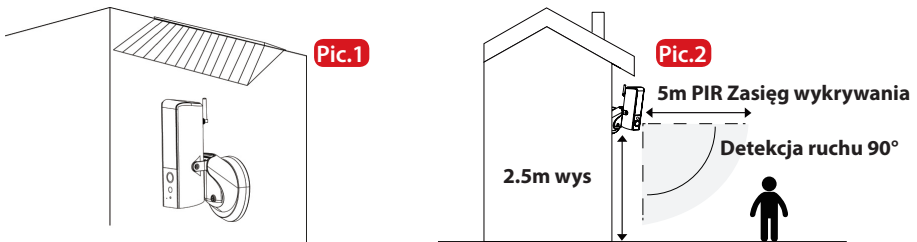

### 3.2. Instalacja karty Micro SD

**Krok 1:** U dołu lampy LampCam otwórz komorę za pomocą odkręcenia śruby. **A**

**Krok 2:** Zainstaluj kartę SD we wskazanym gnieździe na karcie SD.

**Krok 3:** Zamknij przedział, umieszczając pokrywę i przytrzymując śrubę.

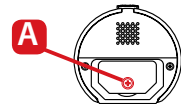

#### UWAGA:

Karta Micro SD jest obowiązkowa do nagrywania lokalnego. Upewnij się, że MicroSD ma CLASS10. Obsługiwane są karty MicroSD od 8 GB do 128 GB.

### 3.3. Opcjonalnie: Testy LampCam przed instalacją

Przed instalacją można włączyć lampkę za pomocą portu micro USB z zasilaczem lub zasilaczem micro USB 2A. Poczekaj, aż LampCam wyemituje podwójny sygnał dźwiękowy i zacznie pulsować niebieski wskaźnik LED w dolnej części lampy. (Ten proces zajmie około 60 sekund, upewnij się, że dioda LED miga na niebiesko). Następnie zapoznaj się z rozdziałem "4.1. Ucz się w LampCam".

**Uwaga:** Lampka led LampCam nie włączy się po podłączeniu przez USB.

## 3.4. Instalacja urządzenia

### WAŻNE:

Konfiguracja i instalacja LampCam może być wykonywana tylko przez osobę z odpowiednią wiedzą w zakresie obsługi energii elektrycznej. NIE próbuj instalacji, jeśli tego nie posiadasz wymaganych umiejętności

### Krok 1:

Please make sure you have turned OFF the power from the circuit breaker before this step.

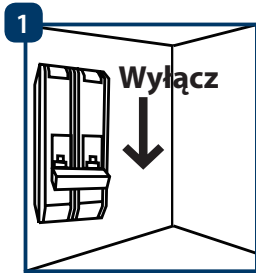

### Krok 2:

Znajdź żądaną lokalizację instalacji dla LampCam. Lokalizacja instalacji musi mieć przewody prądu przemiennego 220 V (uziemiający, fazowy i neutralny). Na przykład z poprzednio zainstalowanej lampy zewnętrznej.

### Krok 3:

Zaznacz ołówkiem dwie dziury, które trzeba wiercić.

### Krok 4:

Wywierć 2 otwory montażowe na ścianie. Weź plastikowe kołki z zestawu akcesoriów instalacyjnych i umieść je w 2 otworach, które właśnie zostały wywiercone.

### Krok 5:

Zrób ostrym przedmiotem małą dziurkę w gumowej podstawie i przeprowadź kable ze ściany do terminala przez uchwyt montażowy.

5

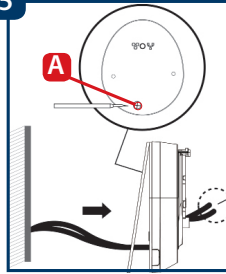

### Krok 6:

Poprowadzić przewody AC ze ściany przez tylną część wspornika montażowego i połączyć je do

- Przewód fazowy (brązowy) do listwy zaciskowej z brązowym kablem.
- Przewód zerowy (niebieski) do listwy zaciskowej z niebieskim kablem.
- Przewód uziemienia ochronnego (żółty / zielony): Opuść go wychodząc, zostanie podłączony w kroku 8.

Teraz umieść blok zacisków z powrotem w uchwyt montażowy.

6

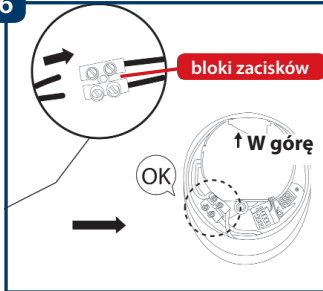

### Krok 7:

Przykręć mocowanie do ściany i upewnij się, że napis UP jest na górze.

7

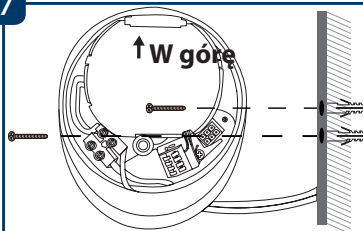

### Krok 8:

Weź przewód ochronny (żółty / zielony) i podłącz go do zielonej śruby z ikoną ziemi z tyłu aparatu. Następnie podłącz kabel z LampCam do czarnej skrzynki przyłączeniowej znajdującej się na wsporniku montażowym.

8

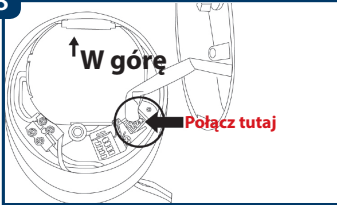

### Krok 9:

Zainstaluj LampCam na wsporniku montażowym.

9

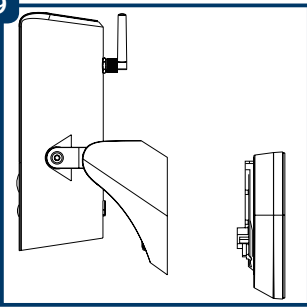

### Krok 10:

Przykręć śrubę do wspornika montażowego za pomocą klucza sześciokątneho.

10

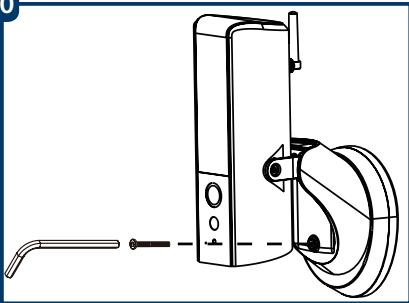

### Krok 11:

Dostosuj kąt nachylenia kamery, naciskając przycisk "Śruby regulacyjne".

11

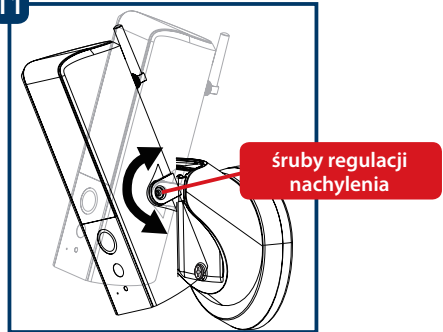

### Step 12:

Dostosuj kąt poziomy kamery, około 30 stopni w lewo lub w prawo. Poluzuj śrubę z tyłu za pomocą klucza imbusowego zawartego w zestawie akcesoriów instalacyjnych. Przykręć mocno, kiedy skończysz.

12

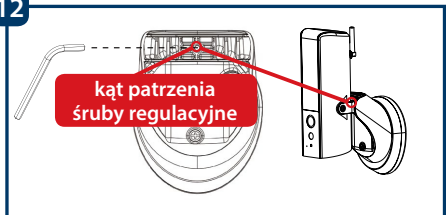

### Krok 13:

Po zakończeniu instalacji włącz zasilanie wyłącznika, a lampka lampy LampCam włączy się.

13

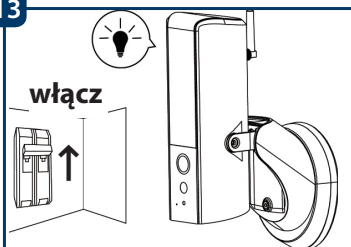

## 4. Użyteczność LampCam i APP

### 4.1. Naucz się LampCam:



**Krok 1:** Pobierz i zainstaluj aplikację "OMGuard HD" na smartfonie.

**Krok 2:** Przejdź do ustawień Wi-Fi na smartfonie i wybierz nową sieć Wi-Fi zaczynającą się od HD (np. HD-15584), aby się z nią połączyć. Ta sieć to Wi-Fi stworzone przez LampCam, aby umożliwić procedurę konfiguracji.

**Krok 3:** Wprowadź domyślne hasło LampCam Wi-Fi 12345678 i zapisz ustawienia, aby się połączyć. Nie będziesz mieć połączenia z Internetem, ale będziesz mógł kontynuować procedurę konfiguracji LampCam.

**Krok 4:** Teraz uruchom aplikację OMGUARDHD i kliknij przycisk "dodaj kamerę" 

**Krok 5:** W "System Name" wpisz dowolną nazwę swojej kamerze LampCam. Na przykład "Drzwi wejściowe".

**Krok 6:** Wybierz "Skanuj etykietę DID" dla Androida) lub ikonę QR (dla systemu iOS) i zeskanuj etykietę kodu QR znajdującą się z tyłu LampCam.

**Krok 7:** W polu kod bezpieczeństwa wprowadź domyślny kod bezpieczeństwa 123456.

**Krok 8:** Wybierz "Zapisz".

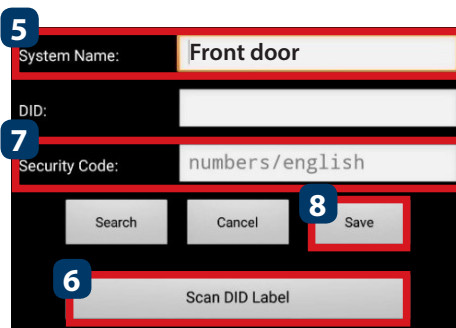

5 System Name: Front door

DID:



7 Security Code: numbers/english

8 Search Cancel Save

6 Scan DID Label

Polski

### 4.2. Ustawienia Wi-Fi:

**Krok 1:** W menu LampCam dotknij ikony konfiguracji LampCam  i wybierz ikonę ustawień  w kamerze LampCam. Następnie naciśnij przycisk "Zaawansowane" 

**Krok 2:** Wprowadź "Hasło administratora" (domyślnie 123456).

**Krok 3:** Ze względów bezpieczeństwa aplikacja poprosi o zmianę domyślnego hasła administratora. (Hasło administratora będzie używane do uzyskiwania dostępu do menu ustawień i do uzbrajania / rozbrajania kamery LampCam). Zalecamy zapisanie tego hasła w bezpiecznym miejscu. W przeciwnym razie, jeśli go zapomnisz, musisz przywrócić ustawienia fabryczne kamery.

**Krok 4:** Przewiń w dół do ustawień Wi-Fi i kliknij "Zarządzaj siecią Wi-Fi".

**Krok 5:** Wybierz domowy punkt dostępu Wi-Fi z rozwijanego menu i wprowadź swoje hasło Wi-Fi. Następnie dotknij "OK".

**Krok 6:** LampCam będzie w trybie offline przez około 60 sekund podczas ponownego uruchamiania. Gdy LampCam połączy się prawidłowo z routerem Wi-Fi, niebieska dioda LED Network Indicator zaświeci się na stałe. Odtąd możesz zdalnie uzyskać dostęp do kamery LampCam w dowolnym momencie i z dowolnego miejsca.

## 5. Konfiguracja LampCam

Na liście menu urządzenia dotknij ikony konfiguracji LampCam i wybierz ikonę ustawień z wybranej kamery LampCam. Następnie naciśnij przycisk "Zaawansowane", aby wejść do "Menu ustawień zaawansowanych". Ze względów bezpieczeństwa zostaniesz poproszony o wprowadzenie "hasła administratora".



### 5.1. Ustawienia czujnika:

Przewiń w dół do "Ustawienie czujnika". W "Trybie wykrywania" wybierz "PIR", aby aktywować wykrywanie ruchu PIR (domyślne ustawienie fabryczne). Detekcja ruchu PIR ma zasięg wykrywania 5 metrów. Aby wyłączyć wykrywanie ruchu, wybierz "WYŁ."

### 5.2. Ustawienie oświetlenia:

Przewiń w dół do "Ustawienie oświetlenia" i wybierz żądany "Tryb automatyczny oświetlenia".

Za pomocą wyzwalacza: wybierz tę opcję, aby zapalić światło na 1 minutę po wykryciu ruchu PIR. (Sprawdź w rozdziale 5.1, czy funkcja wykrywania PIR jest aktywna) Po jednej minucie światło zgaśnie. (PIR należy wybrać w "Ustawieniach czujnika"). Światło włącza się tylko wtedy, gdy oświetlenie jest słabo oświetlone.

Według harmonogramu: wybierz tę opcję, aby włączyć światło zgodnie ze wstępnie skonfigurowanym harmonogramem. Aby ustawić harmonogram, wybierz "Schemat modyfikacji oświetlenia"

Wybierz czas rozpoczęcia: kliknij niebieski przycisk 00:00 na górze. Z góry wybierz dni tygodnia, które należy uwzględnić. Wybierz czas, w którym powinno być włączone światło. Format czasu to 12 godzin, wybierz AM lub PM, aby zdefiniować czas.

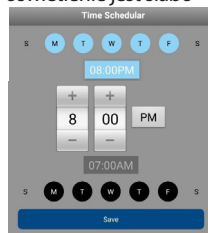

Uwaga: Obowiązkowe jest wybranie dni tygodnia, w przeciwnym razie harmonogram nie będzie działał.

#### Uwaga:

Wyzwalacz PIR dla detekcji ruchu i harmonogramu ręcznego będzie działał tylko w trybie AUTO. Patrz rozdział "6. Funkcje podglądu na żywo", aby uzyskać więcej informacji.

### 5.3. Ustawienie karty SD:

Kliknij "Formatuj kartę SD", aby wykonać format karty SD. Spowoduje to usunięcie wszystkich filmów i zdjęć na karcie SD. Jeśli zaznaczone jest pole "Over write SD-Card", urządzenie nadpisze najstarsze nagranie po zapelnieniu magazynu. W przypadku wyłączenia nie rejestruje żadnego zdarzenia po zapelnieniu pamięci.

### 5.4. Powiadomienia:

Powiadomienia: przewiń w dół do opcji "Powiadom o włączeniu". Włącz/Wyłącz powiadomienia po wykryciu ruchu w trybie uzbrojenia. (Domyślnie włączone).

Powiadomienia e-mail: Aby włączyć informacje o powiadomieniach o wiadomościach e-mail, przewiń w dół do opcji "Ustawienia poczty e-mail" i kliknij "Ustaw e-mail". Konfiguruj zgodnie z wykresem po prawej stronie.

Uwaga: Upewnij się, że "uwierzytelnianie dwuetapowe" jest wyłączone twoje konto e-mail do wysłania. (np. Google, Outlook365).

Dowiedz się więcej, sprawdź instrukcje od swojego dostawcy poczty e-mail.

SSL	Aktywuj / dezaktywuj szyfrowanie SSL
SMTP Server	Wprowadź adres SMTP serwera. Aby dowiedzieć się więcej, sprawdź instrukcje od twojego dostawcy poczty e-mail. W Gmailu użyj adresu smtp.gmail.com
SMTP Port	Jeśli SSL nie jest aktywowany, użyj "25" Jeśli aktywowano SSL, użyj "465"
Nazwa	Nazwa użytkownika e-maila nadawcy konta. E.g: nazwa_uzytkownika@gmail.com
Hasło	Hasło e-maila nadawcy konta
Odbiorca	Adres e-mail odbiorcy









## 6. Funkcja podglądu na żywo

**Krok 1:** Uruchom aplikację OMGuard HD.

**Krok 2:** W menu listy urządzenia dwukrotnie dotknij wybranej opcji kamery LampCam, aby uzyskać dostęp do transmisji na żywo.

**Krok 3:** Ze względów bezpieczeństwa przy pierwszym logowaniu kamery LampCam aplikacja poprosi o zmodyfikowanie domyślnego kodu bezpieczeństwa. (Kod zabezpieczający służy do nawiązania komunikacji między LampCam i smartfonem. To nie jest to samo co hasło administratora). Zalecamy zapisanie tego hasła w bezpiecznym miejscu. W przeciwnym razie, jeśli go zapomnisz, musisz przywrócić ustawienia fabryczne kamery.

**Krok 4:** Zapoznaj się z poniższą tabelą, aby dowiedzieć się więcej o operacjach dostępnych na żywo.

	<p>Kliknij przycisk uzbrajania / rozbrajania, aby uzbroić lub rozbroić LampCam. Aplikacja poprosi o kod administratora. Jeśli aparat wykryje ruch w trybie uzbrojenia, wyśle powiadomienie push i rozpocznie nagrywanie wideo w 60s.</p> <p><u>Uwaga:</u> Powiadomienia push i wykrywanie ruchu PIR muszą pozostać włączone w ustawieniach zaawansowanych (domyślnie włączone).</p>
	<p>Zrób zdjęcie z wideo na żywo. Zdjęcie zostanie zapisane na smartfonie i można ją znaleźć w galerii zdjęć smartfona.</p>
	<p>Rozpocznij 60 sekundowe nagrywanie wideo bez pauzy w kamerze LampCam. Karty microSD i karta SD są obowiązkowe dla tej funkcji. Aby znaleźć filmy, zapoznaj się z menu "Odtwarzanie zdarzeń".</p> 
	<p>Aktywuje / dezaktywuje mikrofon w kamerze LampCam.</p>
	<p>Przycisk "Naciśnij i mów": Naciśnij ten przycisk aby rozmawiać z telefonu komórkowego przez lampkę. Aby przestać mówić, zwolnij przycisk.</p>
	<p>Dotknij tego przycisku, aby uruchomić alarm syreny 60 sekund. Możliwe jest zatrzymanie alarmu przez ponowne dotknięcie ikony.</p>
	<p>Wróć do menu listy LampCam.</p>
	<p>Przesuń pasek, aby wyregulować jasność kamery od 0 do 800lm. Dotknij ikonę żarówki, aby włączyć światło WŁ / WYŁ lub AUTO. <b>WŁĄCZENIE:</b> Lampka urządzenia zostanie włączona na stałe. <b>WYŁ :</b> Lampka urządzenia zostanie wyłączona. <b>AUTO:</b> Światło włącza się automatycznie zgodnie z ustawieniem wyzwalacza oświetlenia. patrz rozdział 5.2.</p> <p>Wyzwalacz PIR dla wykrywania ruchu działa tylko w trybie AUTO.</p>

## 7. Odtwarzanie zdarzeń

**Ważne:** Aby ta funkcja działała, konieczne jest zainstalowanie karty micro SD w LampCam. Patrz rozdział "3.2. Instalacja karty Micro SD"

### Krok 1:

W menu listy urządzenia dotknij ikony LampCam konfiguracja, a następnie wybierz ikonę notatnika z wybranej kamery LampCam.



### Krok 2:





Wybierz punkt początkowy i końcowy lampy LampCam aby wyszukać nagrania wideo. Następnie kliknij "OK".

**Select event filter**

Start Time:	2018-07-01	12:00 PM
Stop Time:	2018-07-03	23:00 PM
Cancel		OK

### Krok 3:

LampCam wyświetli wszystkie nagrania wideo z poprzedniego zakresu czasu. Każdy film będzie wyświetlał datę i godzinę, od kiedy wideo było nagrane.

2018-07-03 15:59:13		Download
2018-07-03 15:58:12		Download
2018-07-03 15:57:12		Download
2018-07-03 15:56:00		Download
2018-07-03 15:55:00		Download

2018-07-01 12:00 PM~2018-07-03 23:00 PM 

### Krok 4:

Aby pobrać wideo, kliknij odpowiednią ikonę pobierania z wybranego filmu. Film będzie pobrany na twój smartfon w galerii. Pobrane wideo będzie wyświetlane z nazwą na czerwono.

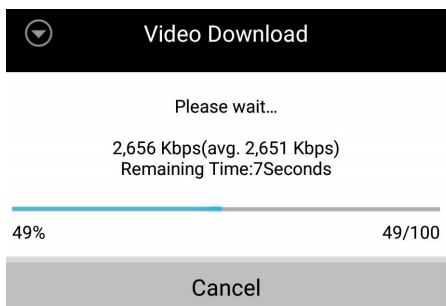

### Krok 5:

Aby obejrzeć film bez jego pobierania, kliknij wybrane wideo. Teraz wideo zostanie przesłane strumieniowo do smartfona.

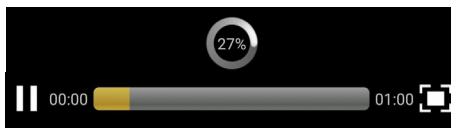

### Krok 6:

Aby usunąć wideo z karty micro-SD, wybierz ikonę ołówka, a następnie wybierz wideo i dotknij ikony kosza.

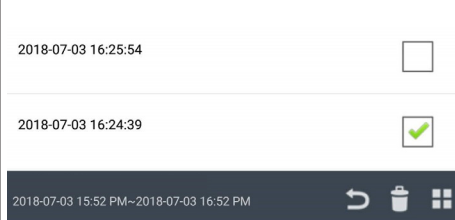



## 8. Konserwacja

- Wyłącz zasilanie i odłącz kabel zasilający, jeśli jest w nim dym, dziwny zapach lub hałas. Skontaktuj się z lokalnym sprzedawcą lub centrum obsługi klienta, aby uzyskać pomoc.
- Unikaj plam olejowych i / lub substancji chemicznych matujących i uszkadzających powierzchnię soczewki obiektywu kamery.
- Wszystkie prace związane z badaniem i naprawą powinny być wykonywane przez wykwalifikowanych inżynierów serwisu. Nie ponosimy odpowiedzialności w przypadku problemów spowodowanych nieautoryzowanymi modyfikacjami lub próbami naprawy.

### 8.1. Aktualizacja oprogramowania

LampCam będzie automatycznie wyszukiwać aktualizację oprogramowania. Kiedy urządzenie wykryje nowe oprogramowanie, pobierze je automatycznie. Następnym razem, gdy użytkownik zaloguje się, aplikacja zapyta, czy użytkownik chce uaktualnić system. Kliknij "OK", aby rozpocząć aktualizację oprogramowania. Ten proces trwa około 5 minut.

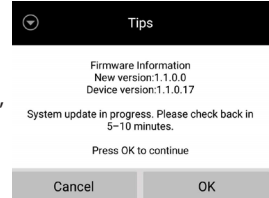

### 8.2. Przywrócenie ustawień fabrycznych

- Krok 1:** Na dole urządzenia otwórz przedział (?) odkręcając śrubę.
- Krok 2:** Użyj dołączonego kołka resetującego i naciśnij przycisk resetowania przez 10 sekund.
- Krok 3:** Dioda LED zasilania zacznie migać i rozpocznie się reset ustawień fabrycznych.
- Krok 4:** Ten proces trwa około 60 sekund. Poczekać, aż urządzenie wyda podwójny sygnał dźwiękowy i zacznie migać niebieski wskaźnik LED.
- Krok 5:** Zamknij klapę, umieszczając pokrywę i wbijając w nią śrubę.

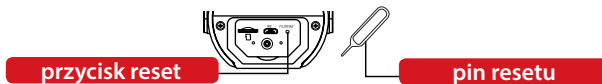

## 9. Wsparcie



Więcej informacji o produkcie można znaleźć na stronie [www.blaupunkt.com/service](http://www.blaupunkt.com/service)

Centrum Bezpieczeństwa i Opieki  
[www.blaupunkt.com](http://www.blaupunkt.com)





Security Brand Pro GmbH  
Mondstrasse 2-4  
85622 Feldkirchen-München, Germany

© Zastrzegamy wszelkie zmiany techniczne i błędy

#### UWAGA:

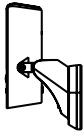
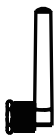
- Ten krótki przewód stworzony jest tylko w celach informacyjnych.
- Wszystkie projekty i oprogramowanie mogą ulec zmianie bez wcześniejszego pisemnego powiadomienia.
- Wszystkie wymienione znaki towarowe i zastrzeżone znaki towarowe są własnością odpowiednich podmiotów właściciela.
- Odwiedź naszą stronę internetową lub skontaktuj się z lokalnym serwisem, aby uzyskać więcej informacji na stronie: <http://security.blaupunkt-service.com>

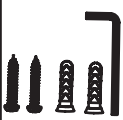
## 1. Pakkaussisältö

 <p><b>a</b> HOS-X20 lamppukamera</p>	 <p><b>b</b> Antenni</p>	 <p><b>c</b> Kiinnitysalka</p>
 <p><b>d</b> Asennussapluuna</p>	 <p><b>e</b> 1x Hex.avain 2x Ruuvit 2x Proppu</p>	 <p><b>f</b> Reset -työkalu</p>

## 2. Tuotteen kuvaus

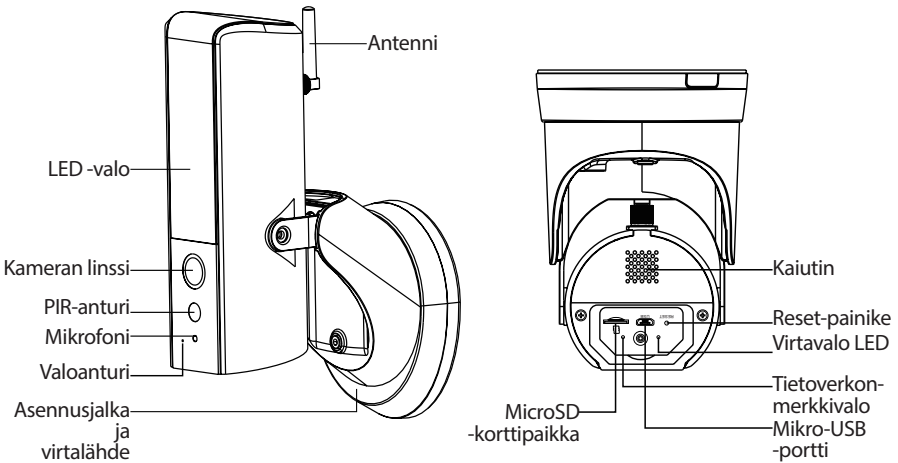

### HUOMIO:

Tämä pikaopas kuvaa HOS-X20 asennuksen ja ensimmäisen käyttöönoton.

Lisätietoja sekä päivityksiä löytyy verkkosivuiltamme:

<http://security.blaupunkt-service.com>

## 3. Asennus

### 3.1. TÄRKEÄÄ – Lue ennen asennusta

- Varmista ennen asennusta että seinä tai muu asennuspinta kestää vähintään kolminkertaisesti lamppukameran painon.
- Tarkista langattoman verkon kantama. Varmistaaksesi lamppukameralle vakaan yhteyden varmista että asennuspaikassa on vahva langaton verkkosignaali. Suositeltu internet liittymän nopeus on vähintään 1Mbps (upload/download).
- Suositus: Vältä kameran asentamista suoraa kohti voimakasta auringonvaloa ja jos mahdollista asenna lamppukamera katon tai räystäään alle (Pic.1) tai muuhun paikkaan joka suojaa kovalta sateelta.
- Halutessasi asentaa mikroSD-kortin suosittelemme sen asentamista ennen lamppukameran asentamista seinään. MikroSD-kortin asennuksesta löytyy lisätietoja kohdasta 3.2.
- Parhaan toiminnan takaamiseksi suositellaan lamppukameran asentamista 2.5 metrin korkeuteen. (Pic.2)

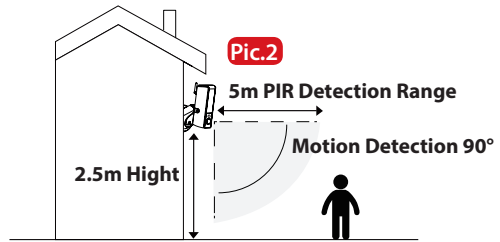
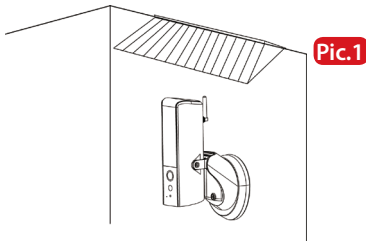

### 3.2. MikroSD-kortin asennus

**Kohta 1** Avaa lampun pohjan luukku avaamalla luukun kiinnitysruuvi. Kuvassa **A**.

**Kohta 2** Asenna mikroSD-kortti korttipaikkaan.

**Kohta 3** Sulke luukku ja kiristä ruuvi.

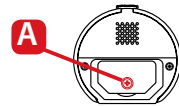

#### **HUOMIO:**

Paikallinen tallennus vaatii mikroSD-kortin toimiakseen. MikroSD-kortin on oltava vähintään luokkaa 10. MikroSD-tuki 8GB -128GB.

### 3.3. Valinnainen: Lamppukameran testaus ennen asennusta

Ennen asennusta lamppukameran voi käynnistää kytkemällä mikro-USB porttiin varavirtalähde tai kahden ampeerin USB-virtalähde. Odota kunnes lamppukamera piippaa kahdesti ja sininen LED-valo laitteen pohjassa alkaa vilkkua. (Käynnistyminen kestää noin 60 sekuntia. Varmista että LED-valo vilkkuu sinisenä.) Sen jälkeen katso kohta 4.1 "Lamppukameran käyttöopetus"

**HUOMIO:** Lampun valaisinvalo ei syty USB-virtalähteellä.

## 3.4. Lamppukameran asennus

### TÄRKEÄÄ:

Lamppukameran asennuksen ja käyttöönoton saa suorittaa vain henkilö jolla on riittävät tiedot sähköasennuksista.  
ÄLÄ asenna lamppua ilman riittävää osaamista.

### Kohta 1

Varmista ettei lampulle tuleviin johtoihin tule virtaa. Kytke vistä pois sähkökeskuksen sulakkeista.

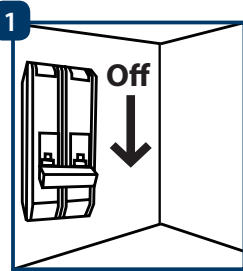

### Kohta 2

Etsi lamppukameralle sopiva asennuskohta. Lamppu tarvitsee normaalin 230V verkkovirran. Hyvä paikka on usein vanhan ulkovalaisimen paikka, jossa on virtajohdot valmiina.

### Kohta 3

Aseta sapluuna valittuun asennuspaikkaan ja merkkää kynällä kahden porattavan reiän paikat.

### Kohta 4

Poraa kaksi asennusreikää seinään. Tarvittaessa käytä kahta toimitettua muoviproppua poratuissa reiissä.

### Kohta 5

Paina sopivalla terävällä työkalulla pieni reikä kohtaan **A** kumissa. Vedä sähköjohdot sisään kyseisen reiän läpi oheisen kuvan mukaisesti sokeripala-liittimelle.

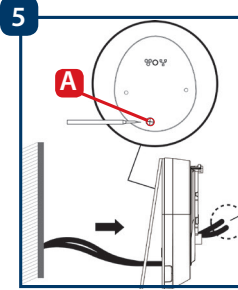

### Kohta 6

Vedettyäsi johdot kiinnitysjalan läpi kytke ne seuraavasti:

- Vaihejohto (ruskea) laiteen ruskeaan johtoon.
- Nollajohto (sininen) laiteen siniseen johtoon.
- Suojamaajohto (Keltainen/Vihreö): Jätä vielä kytkemättä. Kytetään kohdassa 8.

Laita sokeripalaliitin takaisin paikalleen kiinnitysjalassa.

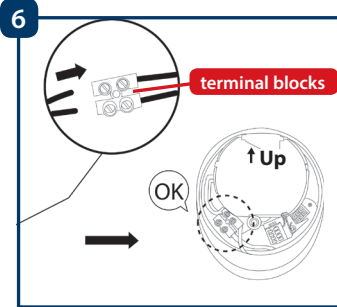

### Kohta 7

Ruuvaa asennusjalka mukanatoimitetuilla ruuveilla seinään. Varmista että "UP"-merkki on ylöspäin.

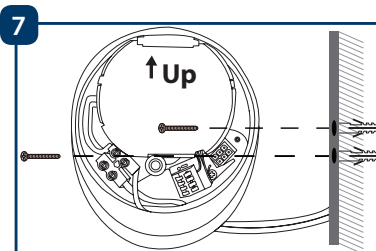

### Kohta 8

Kytke suojamaajohto (keltainen/vihreä) lamppukameran takaosan vihreään maadoitusruuviin, jossa maadoitusmerkki. Sitten kytke lamppukameran johto mustaan liittimeen kiinnitysjalassa.

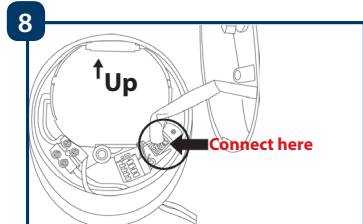

### Kohta 9

Asenna lamppukamera kiinnitysjalkaan.

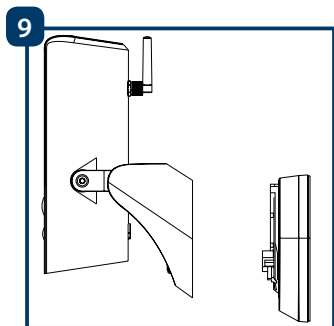

### Kohta10

Kiristä kiinnitysjalan ruuvit mukana toimitetulla avaimella.

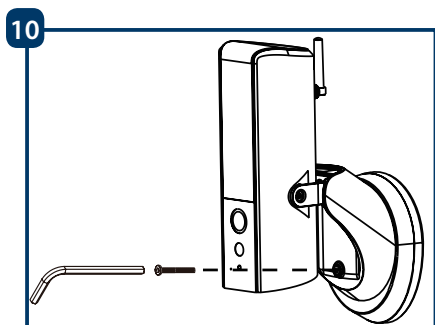

### Kohta11

Säädä lampun kulmaa säätöruuveilla.

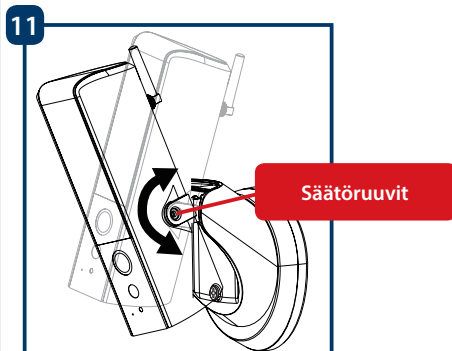

### Kohta12

Kameran kulmaa voi säätää sivuille noin 30-astetta. Avaa vaakatason säätöruuvia mukana toimitetulla avaimella ja säädä sopiva suunta. Kiristä ruuvi säädöön jälkeen.

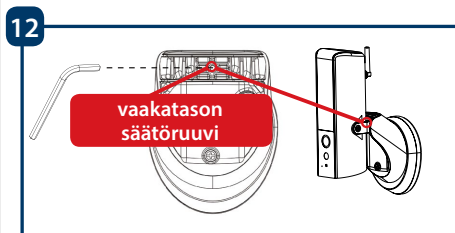

### Kohta13

Kun asennus on valmis voit kytkeä lampuun virran sähkökeskuksesta. Lampun LED-valo syttyy.

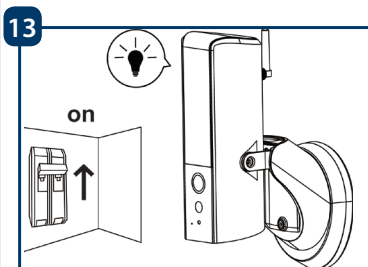

## 4. Lamppukameran ja sovelluksen ohje

### 4.1. Lamppukameran käyttöön opettaminen

**Kohta 1** Lataa ja asenna **“OMGuard HD”**-sovellus sovelluskaupasta puhelimesi.



**Kohta 2** Liitä puhelimesi uuteen langattomaan verkkoon, jonka lamppukamera on luonut. Verkon nimi alkaa **“HD”** (esimerkiksi HD-15584). Tämä verkko mahdollistaa lamppukameran asetusten määrittelyn.

**Kohta 3** Lamppukameran langattoman verkon salasana on 12345678. Verkon kauppa ei ole internet yhteyttä, mutta verkko mahdollistaa lamppukameran asetusten asettamisen.

**Kohta 4** Käynnistä OMGuard -sovellus ja valitse **“add camera”**





**Kohta 5** Kirjoita **“System Name”**-kohtaan laitetta kuvaava nimi. Esimerkiksi **“Etuovi”**

**Kohta 6** Valitse **“Scan DID label”** (Android) tai QR -kuvake (iOS/Apple) ja skanna QR-koodi lamppukameran takaosasta.

**Kohta 7** Kirjoita kohtaan **“Security code”** 123456.

**Kohta 8** Valitse **“Save”** tallentaaksesi asetukset

### 4.2. Wi-Fi asetukset:

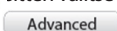
**Kohta 1** Lamppukameran valikossa valitse asetukset-kuvake  sitten valitse asetukset  halutulta lamppukameralta. Sitten valitse **“Advanced”** painike 

**Kohta 2** Anna hallinointisalasana **“Admin password”** (tehtaalta 123456).

**Kohta 3** Tietoturvasyistä sovellus pyytää muuttamaan oletussalasanan uuteen. (Tätä salasanaa käytetään asetuksiin pääsemiseksi sekä lamppukameran hälytys toiminnan aktivoimiseksi sekä sammuttamiseksi). Suosittelemme salasanan laittamista muistiin turvalliseen paikkaan. Mikäli salasana unohtuu johdot palauttamaan kameran tehdasasetuksiin.

**Kohta 4** Mene kohtaan **“Wi-Fi settings”** ja valitse **“Manage Wi-Fi network”**

**Kohta 5** Valitse langaton verkko jossa haluat kameran toimivan ja anna laitteelle kyseisen verkon salasana. Sitten valitse **“OK”**

**Kohta 6** Lamppukamera on pois verkosta noin 60 sekuntia kun laite käynnistyy uudelleen. Kun lamppukamera on onnistuneesti liittynyt langattomaan verkkoon laitteen verkko-LED-valo palaa sinisenä. Nyt voit liittyä kameraan mistä ja koska tahansa.

## 5. Lamppukameran asetukset

Lamppukameran menussa valitse asetuskuvake ruudun alalaidassa. Sitten valitse halutun kameras asetuskuvake kameras näyttämän kuvan kohdalta (ratas). Sitten valitse "Advanced" päästäksesi "Advanced settings"-valikkoon. Anna salana.



### 5.1. Herkkyys asetukset:

Siirry kohtaa "Sensitivity Setting". Kohdassa "Detect Mode" valitse "PIR" aktivoitaksesi infrapunaliiketunnistuksen. Liiketunnistimen kantama on noin 5-metriä. Sammuttaaksesi liiketunnistuksen valitse "OFF".

### 5.2. Valoasetukset:

Siirry kohtaan "Lighting Setting" valitse haluttu "Lighting auto mode"-toiminto

**"By trigger":** Tämä vaihtoehto syyttää valon palamaan minuutiksi liikkeen havaitsemisesta. (Tarkista kohdan 5.1 mukaan onko liiketunnistus päällä) Valo sammuu minuutin päästä liikkeen havaitsemisesta. ("PIR" pitää olla valittuna kohdan 5.1 mukaan kohdassa "Sensitivity Settings"). Valo syytty vain hämärässä ja pimeässä.

**"By manual Schedule":** Tämä valinta syyttää valon asetetun aikataulun mukaisesti. Muuttaaksesi aikataulua valitse "Lighting Schedule Modify".

**Valitse aloitusaika:** Klikkaa sinistä 00:00AM kohtaa yläreunassa. Ihan ylhäällä valitse halutut päivät. Valitse aika jolloin haluat lampun syyttävän. Aika on 12-tunnin kellolla, joten valitse AM (aamupäivä tai PM iltapäivä).

**Valitse loppupäivä:** Klikkaa mustaa 00:00AM ruudun alareunassa. Valitse halutut viikoppäivät alareunasta. Valitse aika jolloin lamppu sammuu. Valitse "Save" tallentaaksesi muutokset.

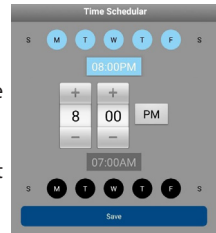

**Huomio:** Jos ei valitse viikoppäiviä aikataulu ei toimi.

#### HUOMIO:

Liiketunnistus ja aikataulutus toimii vain "AUTO"-moodissa. Katso kohdasta "6. Live View Functionalities" lisätietoja

### 5.3. SD-kortin asetukset:

Valitse "Format SD-Card" alustaaksesi MikroSD-kortin. Alustaminen poistaa kaikki muistikortilla mahdollisesti olevat tiedostot. Jos valitsen "Over write SD-Card" niin muistikortin täyttyessä Lamppukamera tallentaa vanhimman tallennuksen päälle. Jos päällekirjoitusta ei ole valittuna lamppukamera ei tallenna muistikortin täytyttyä.

### 5.4. Ilmoitukset:

**Push-ilmoitukset:** Siirry kohtaan "Notify Enable". Enablen ollessa valittuna saat liikkeestä push-viestin puhelimeesi. (Viestit ovat oletuksena päällä)

**Sähköposti-ilmoitukset:** Saadaksesi ilmoitukset sähköpostiin siirry kohtaan "Email Setting" ja valitse "Set e-mail". Tee asetukset oikealla olevan taulukon mukaisesti. **HUOMIO:** Varmista että "Two-factor authenticator" on pois päältä lähettävässä sähköpostissasi (esimerkiksi Google, Outlook365). Saat lisätietoja sähköpostin tarjoajaltasi.

SSL	Aktivoi SSL-salauksen
SMTP Server	Laita tähän SMTP-serverin osoite. Lisätietoja saat sähköpostin tarjoajaltasi. Gmail käyttää osoitetta smtp.gmail.com
SMTP Port	Jos SSL ei ole käytössä käytä "25" Jos SSL on käytössä käytä "465"
Username	Lähetettävän sähköpostin käyttäjän nimi. Esimerkiksi: käyttäjä@gmail.com
Password	Lähetettävän sähköpostin salaus
Receiver	Vastaanottava sähköposti









## 6. Live-seuranta

**Kohta 1** Käynnistä OMGuard HD -sovellus.

**Kohta 2** Tupakan klikkaa haluamasti kameran kuvaa päästäksesi kyseisen kameran live-seurantaan.

**Kohta 3** Tietoturvasyistä lamppukamera pyytää muuttamaan turvakoodin ensimmäisellä käyttökerralla. (Turvakoodia käytetään muodostettaessa yhteys lamppukameran ja puhelimen välillä. Koodi ei ole sama kuin aikaisemmin annettu hallinointisalasana). Suosittelemme tallentamaan salasanan turvallisesti jonnekin muistiin. Salasanan unohtuessa on kamera palautettava takaisin tehdasasetuksiin.

**Kohta 4** Allaolevasta taulukosta selviää live-seurannan eri valinnat ja vaihtoehdot.

	<p>Klikkaa/valitse arm / disarm -painiketta laittaaksesi hälytyksen päälle. Sovellus kysyy hallinointisalasanaa tämän valinnan yhteydessä. Jos kamera havaitsee liikettä hälytyksen ollessa päällä (Armed), lähettää kamera push-viestin puhelimeen ja nauhoittaa 60 sekuntia SD-kortin ollessa asennettuna.</p> <p><b>HUOMIO:</b> Push-ilmoitusten ja PIR-liiketunnistuksen on oltava päällä "advanced settings" valikosta (Oletuksena molemmat ovat päällä).</p>
	<p>Ota valokuva nykyisestä näkymästä. Kuva tallennetaan puhelimelle ja löytyy kameran kuvista/galleriasta</p>
	<p>Aloittaa 60 sekunnin tallennuksen lamppukameran mikroSD-kortille. MikroSD-kortti on asennettava tämän toiminnon mahdollistamiseksi. Katsoaksesi tallennettu video katso "Event playback" -valikko.</p> 
	<p>Aktivoi / Sammuttaa lamppukameran mikrofonin. Mikrofonilla voit kuunnella lamppukameran lähistön ääniä.</p>
	<p>Tangentti-nappi. Pidä nappi pohjassa puhuaksesi lamppukameran kaiuttimen kautta. Päästä nappi kun lopetat puhumisen.</p>
	<p>Tämän napauttaminen laukaisee 60 sekunnin sireenihälytyksen. Hälytys on mahdollista lopettaa napauttamalla kuvaketta uudestaan.</p>
	<p>Palaa lamppukameralistaan</p>
	<p>Liikuttamalla kuvaketta kehällä säädetään lampun kirkkautta 0 - 800lm. Napauttamalla lamppukuvaketta voi valita ON / OFF tai AUTO. ON: Lamppukameran valo on päällä. OFF: Lamppukameran valo on pois päältä. AUTO: Lamppu syttyy ja sammuu kohdan 5.2 asetusten mukaisesti.</p> <p>PIR liiketunnistus ja ajastus toimii vain "AUTO" toiminnolla (5.2)</p>



## 7. Tapahtumien katselu

**TÄRKEÄÄ:** Nämä minaisuudet toimivat vain jos lamppukameraan on asennettu mikro-SD-kortti. Ohjeita kohdassa "3.2. MikroSD-kortin asennus".

### Kohta 1

Valitse sovelluksen lamppukameralistalta halutun kameran asetukset. Sitten valitse muistion kuvake (kuvakkeet alla).



### Kohta 2

Valitse etsityn nauhoituksen aikaväli ja paina "OK".

Select event filter

Start Time: 2018-07-01 12:00 PM

Stop Time: 2018-07-03 23:00 PM

Cancel OK

### Kohta 3

Lamppukamera näyttää kyseisen aikavälin tallennukset. Jokaisen videon kohdalla näkyy tallennusajankohta.

2018-07-03 15:59:13	
2018-07-03 15:58:12	
2018-07-03 15:57:12	
2018-07-03 15:56:00	
2018-07-03 15:55:00	
2018-07-01 12:00 PM~2018-07-03 23:00 PM	

### Kohta 4

Ladataksesi halutun videon puhelimesi paina oikean reunan "Download"-kuvaketta. Video latautuu puhelimesi ja löytyy latauksen jälkeen galleriasta/kuvista/videoista. Ladatut videot näkyvät listalla punaisella.

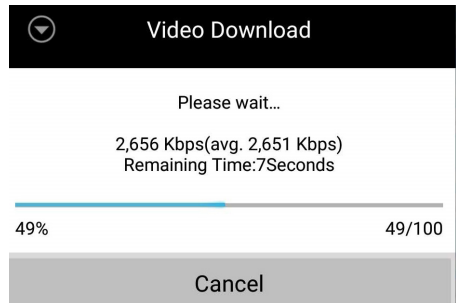

### Kohta 5

Voit myös katsoa videoita lataamatta niitä puhelimesi klikkaamalla halutun videon nimeä.

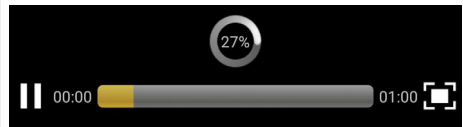

### Kohta 6

Poistaaksesi videon mikroSD-kortilta valitse kynäkuvake ruudun alalaidasta. Valitse haluttu video ja paina roskakori-kuvaketta.

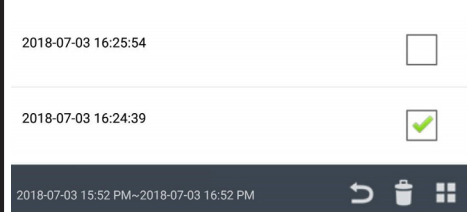

## 8. Ylläpito ja huolto

- Havaitessasi savua tai palaneen käryä sammuta laite ja katkaise virransyöttö laitteelle. Ota yhteyttä laitteen myyjään tai maahantuojaan.
- Vältä öljyn tai muun kemikaalin joutumista kameran linssiin. Tämä tahraa ja pilaa linssin.
- Huollon ja mahdollisen korjaukset voi suorittaa vain pätevä asentaja. Valmistaja ei vastaa valtuuttamattomista muutoksista tai korjauksista.

### 8.1. Ohjelmistopäivitys (Firmware Upgrade)

Lamppukamera lataa päivitykset automaattisesti. Kun käyttäjä seuraavan kerran kirjautuu käyttämään lamppukameraa laite kysyy otetaanko päivitys käyttöön. Valitse "OK" käynnistääksesi päivittämisen. Päivitys kestää normaalisti noin viisi minuuttia.

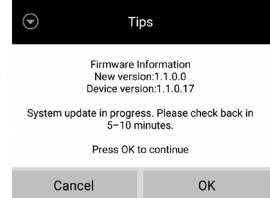

### 8.2. Tehdasasetusten palautus

- Kohta 1** Avaa laitteen pohjan luukku avaamalla sen kiinnitysruuvi.
- Kohta 2** Paina reset-nappia mukana toimitetulla painimella 10 sekunnin ajan.
- Kohta 3** Virta-LED alkaa vilkkua ja asetusten palautus alkaa.
- Kohta 4** Asetusten palautus kestää noin 60 sekuntia. Odota kunnes laite piippaa kahdesti ja sininen LED alkaa vilkkua.
- Kohta 5** Sulke luukku ja kiristä luukun kiinnitysruuvi.

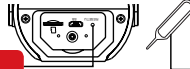

reset-nappi

painin-työkalu

## 9. Tuotetuki



Lisätietoja tuotteesta:  
[www.blaupunkt.com/service](http://www.blaupunkt.com/service)

Blaupunkt Competence Center Security & Care  
[www.blaupunkt.com](http://www.blaupunkt.com)

Security Brand Pro GmbH  
Mondstrasse 2-4  
85622 Feldkirchen-München, Germany

© Oikeudet muutoksiin pidätetään

#### HUOMIO:

- Muutokset sovelluksessa ja tuotteessa mahdollisia ilman ennakkovaroitusta
- Mainitut tuotemerkit ja niiden oikeudet kuuluvat tuotemerkkien omistajille.
- Lisätietoja ja tuotetukea osoitteesta: <http://security.blaupunkt-service.com>

## Technical Specifications

Image sensor:	2 MegaPixel, 1/3" CMOS
Resolution	Full HD (1920x1080p)
Video Compression	H.264
Field of View	120°
Colour Temperature	3000K
Adjustable Brightness	100 – 950 Lumen
Waterproof certification	IP55
Storage	Micro-SD card up to 128GB (not included)
Power Input	AC 90 – 260V (Adaptor not included)
Audio communication	Two-Way audio communication
Internet connection	WiFi 802.11b/g/n (2.4GHz)
Security Encryption	WEP/WPA/WPA2 (TKIP, 128 bit AES)
Motion detection method	PIR up to 5m
Night Vision	Up to 8m
Operating conditions	-20°C ~ 50°C
Dimensions (W x H )	63,8 x 180,7 m