

virtu^{fit}

Premium Trampoline Inground met veiligheidsnet

Gebbruikershandleiding

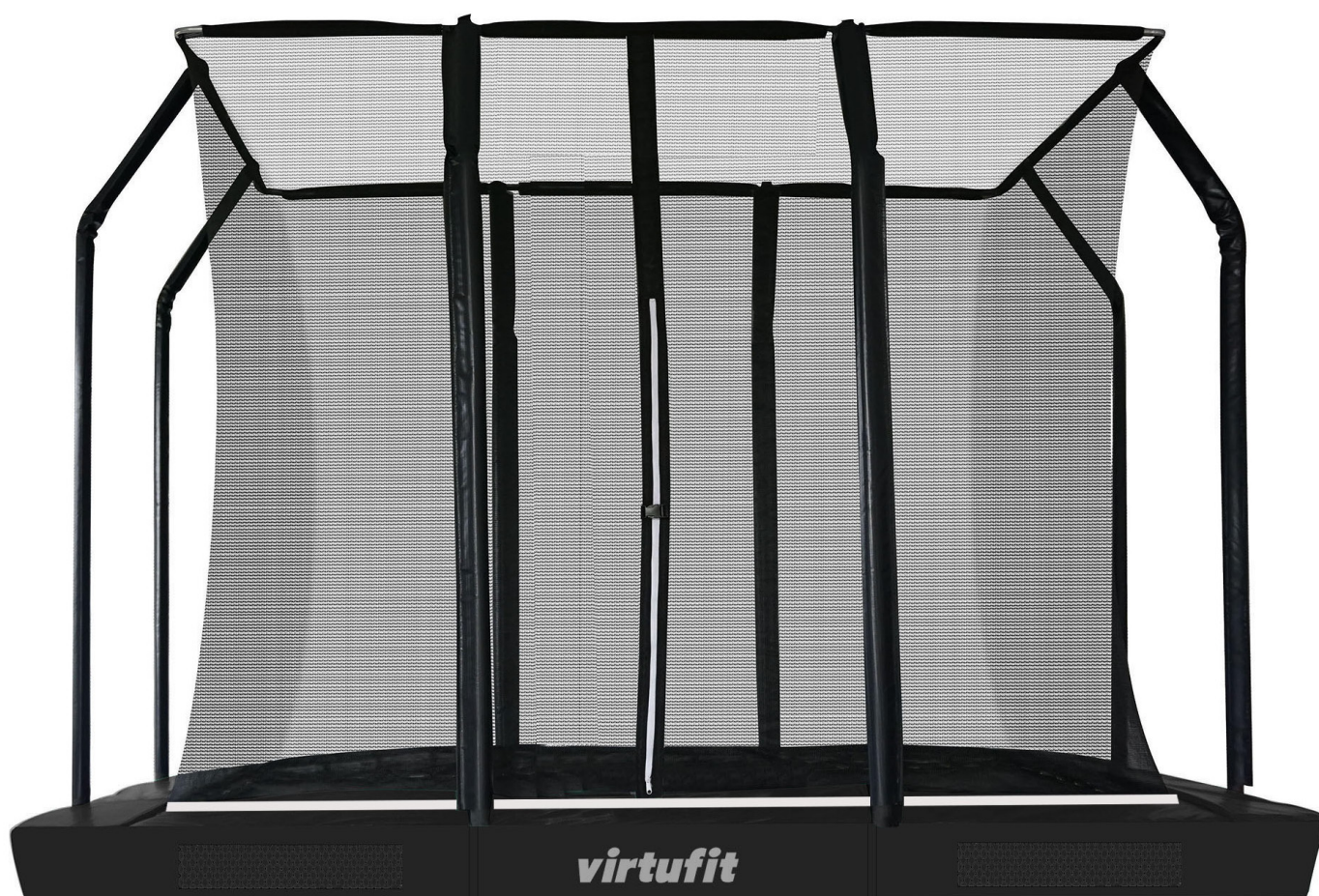

NL

VEILIGHEIDSINSTRUCTIES	3 - 5
CHECKLIST	6 - 7
MONTAGE INSTRUCTIES	8 - 24
VERPLAATSEN	25
ONDERHOUD	16
BASISVAARDIGHEDEN TRAMPOLINE	17

WAARSCHUWING:

Raadpleeg de arts van uw kind voordat hij of zij begint te springen, dit geldt in het bijzonder voor kinderen met gezondheidsproblemen. Lees alle instructies alvorens de trampoline gebruikt wordt. VirtuFit neemt geen verantwoordelijkheid voor geleden letsel of materiële schade door het gebruik van dit product. Lees de handleiding zorgvuldig door voordat u begint met monteren van de trampoline en/of er gebruik van gaat maken. Toezicht en begeleiding van een volwassene is te allen tijde vereist.

ATTENTIE

- Niet geschikt voor kinderen jonger dan 36 maanden vanwege kleine onderdelen en verstikkingsgevaar. Aanbevolen leeftijd 6+ jaar.
- De trampoline is alleen bedoeld voor gebruik buitenshuis.
- Slechts één persoon tegelijk op de trampoline! Gebruik door meerdere personen tegelijk vergroot het risico op ernstig lichamelijk letsel.
- Spring zonder schoenen. Geen salto's of flips dit kan ernstig letsel veroorzaken.
- Sluit altijd de netopening voordat u gaat springen.
- Gebruik de trampoline niet als deze nat is.
- Eet niet tijdens het springen. Het is raadzaam om niet direct na de maaltijd te springen. Maak zakken en handen leeg voordat u gaat springen.
- Spring altijd in het midden van de mat.
- Verlaat de trampoline niet door eraf te springen.
- Niet gebruiken bij harde wind en zet de trampoline vast.
- De trampoline moet door een volwassene in overeenstemming met de montagehandleiding worden gemonteerd en vervolgens vóór het eerste gebruik worden gecontroleerd.
- Voor de installatie van de trampoline moet een gat in de grond worden gegraven. Als u niet zeker bent van het grondwerk, neem dan contact op met een professional.
- In het gat mag geen water ophopen (drainage is dus noodzakelijk) en het moet schoon te houden en maken zijn voor onderhoud van de trampoline.

- De trampoline is gemaakt voor een maximaal gebruikersgewicht van 183x274x200 cm: 150 kg - 214x305x200 cm: 150 kg - 244x366x200: 150 kg.
- Beperk de tijd van ononderbroken gebruik. Neem regelmatig rust/pauzes.
- Maak enkel gebruik van de trampoline indien deze volledig volgens de instructies in de handleiding gemonteerd is.

ADVIES

- Deze trampoline is bedoeld om in de grond te worden ingegraven.
- De trampoline moet op een vlakke ondergrond worden geplaatst op minimum 2 meter van gebouwen of obstakels zoals een hek, garage, huis, overhangende takken, waslijnen of elektrische draden.
- Plaats de trampoline niet op beton, asfalt of een andere harde ondergrond. Ook niet in de nabijheid van andere tegenstrijdige installaties, zoals zwembaden, schommels, glijbanen of klimrekken.
- Eventuele wijzigingen die de consument aan de originele trampoline aanbrengt (bv. het toevoegen van een accessoire) moeten volgens de instructies van de fabrikant worden uitgevoerd.
- Inspecteer trampoline en veiligheidsnet voor elk gebruik.
- Als er een ladder wordt gebruikt, moet deze worden verwijderd als de trampoline niet wordt gebruikt.
- Zorg ervoor dat er geen kinderen / dieren / obstakels onder de trampoline zitten.
- Toegang tot de trampoline uitsluitend via de opening van het veiligheidsnet. Zorg ervoor dat u het veiligheidsnet goed afsluit voordat u gaat springen.
- Niet opzettelijk tegen het veiligheidsnet springen, want dat zal het net verzwakken of beschadigen.
- Bevestig alleen door de fabrikant goedgekeurde accessoires aan de trampoline en het veiligheidsnet.
- Spring altijd in het midden van de mat en oefen de springtechnieken veilig met toezicht en begeleiding van een volwassene.

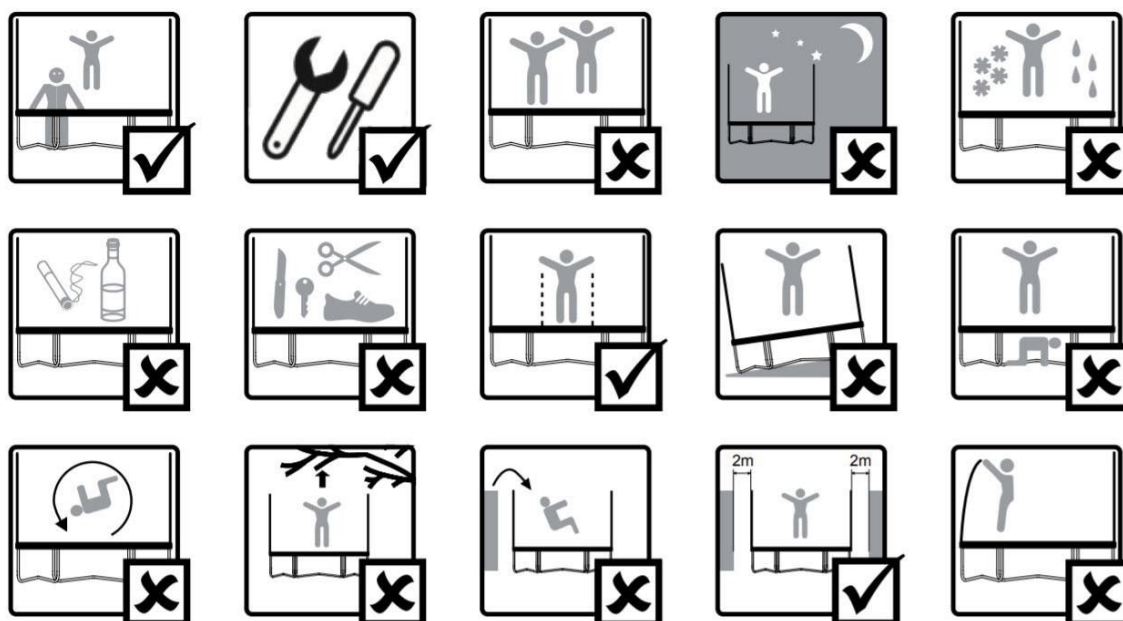

Aanspraak op garantie is uitgesloten indien de oorzaak van het defect het gevolg is van:

- Onderhoudsmontage en reparatiewerkzaamheden die niet door een officiële dealer zijn uitgevoerd.
- Bij ondeugdelijk gebruik, verwaarlozing en/of gebrekkig onderhoud.
- Het niet volgens de fabrieksvoorschriften onderhouden van het fitnessstoestel.
- Het product in de grond is verwerkt.
- Defecten veroorzaakt door externe invloeden (bijv. klimaat- en weersinvloeden).









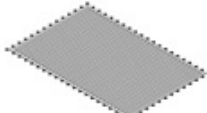

MONTAGE- EN ONDERHOUDSINSTRUCTIES

- Heb aandacht voor de noodzaak om aan het begin van elk seizoen en ook met regelmatige tussenpozen van elke 2 weken controles en onderhoud van de belangrijkste onderdelen (frame, ophangstelsel, springmat, beschermrand en veiligheidsnet) uit te voeren, waarbij erop wordt gewezen dat als deze controles niet worden uitgevoerd, de trampoline gevaarlijk kan worden.
- Controleer alle moeren en bouten op vastheid en draai ze vast wanneer nodig.
- Controleer of alle veerbelaste (haring)verbindingen nog intact zijn en niet los kunnen raken tijdens het spelen.
- Controleer alle bekledingen en scherpe randen en vervang deze indien nodig.
- Bewaar de gebruikershandleiding.
- Buitentrampolines moeten worden uitgerust met een hulpmiddel dat bij sterke wind verplaatsing voorkomt en/of voorwerpen die de wind opvangen, zoals een net en een mat, moeten worden verwijderd.
- In bepaalde landen kan in de winterperiode de sneeuwbelasting en de zeer lage temperatuur de trampoline beschadigen. Het is aan te raden om de sneeuw te verwijderen en de mat en de veiligheidsnet binnenshuis op te bergen.
- Controleer of de mat, de vulling, het veiligheidsnet en het zachte oppervlak geen gebreken vertonen.
- Zorg ervoor dat de klittenbandsluitingen goed gesloten zijn tijdens het gebruik van de trampoline!
- Trampoline en net moeten in de winter worden ingepakt. Zorg ervoor dat alle onderdelen droog en goed verpakt zijn.
- Droog bewaren om de levensduur van het product te ondersteunen. Wees altijd op de hoogte van slijtage door weer en wind.
- Wij raden aan de trampoline vast te zetten bij harde wind. Bind de trampoline vast met touwen die aan het trampoline kussen zijn bevestigd. Bind de trampoline vast op minimaal drie plaatsen, gelijkmatig verdeeld over het trampoline frame.
- Zet de poten niet vast, want deze kunnen verkeerd uitgelijnd raken en de trampoline ruïneren. Demonteer of verwijder de trampoline volledig, indien nodig. Het kan leiden tot groot gevaar als de trampoline niet wordt vastgezet bij harde wind.
- Als de trampoline voor korte tijd niet wordt gebruikt en om te voorkomen dat er puin op de springmat ontstaat door gevallen bladeren en takjes, is het aan te raden om een beschermhoes te gebruiken. Als de trampoline voor langere tijd niet wordt gebruikt (bijv. in de winter), is het aan te raden om de trampoline, vooral de beschermende vulling, op te slaan in een droge ruimte om de lange levensduur van het product te ondersteunen.
- Zorg ervoor dat alle onderdelen correct aan elkaar zijn bevestigd. Controleer ook of de trampoline dezelfde afstand heeft van het gat zoals aangegeven voordat u de trampoline betreedt.

LET OP! Zonlicht, regen, sneeuw en extreme temperaturen verminderen de levensduur van deze onderdelen in de loop van de tijd.

ONDERDELEN

Open de doos, haal alle onderdelen uit de verpakking en leg deze op de grond. Zorg ervoor dat u alle onderdelen heeft die in de lijst staan. Als u onderdelen mist, neem dan contact op met de leverancier.

#	OMSCHRIJVING		183*274 CM	214*305 CM	244*366 CM
A	Springmat		1	1	1
B	Beschermrand		1	1	1
C	Framebuis C		2	2	2
D	Framebuis D		2	2	2
E	Hoek framebuis rechts		2	2	2
F	Hoek framebuis links		2	2	2
G	T-stuk		8	8	8
H	Pootbuis H		2	2	2
I	Pootbuis I		2	2	2
J	L-ankersets		8	8	8

ONDERDELEN

#	OMSCHRIJVING		183*274 CM	214*305 CM	244*366 CM
K	Spanner		1	1	1
L	Veer		48	52	64
M	U-ankersets		8	8	8
N	Veergereedschap		1	1	1
O	Onderste paalbuis		8	8	8
P	Bovenste paalbuis		8	8	8
Q	Veiligheidsnet		1	1	1
R	Koord		1	1	1
S	Schroef		16	16	16
T	Paalkap		8	8	8

ONDERDELEN

#	OMSCHRIJVING		183*274 CM	214*305 CM	244*366 CM
U	Schroevendraaien		1	1	1
V	PVC paalbeschermer		8	8	8
W	Glasvezelstaaf W		4	4	6
X	Glasvezelstaaf X		4	4	4
Y	Hoekverbinder voor glasvezelstaaf		4	4	4
Z	Platte schroef		8	8	8

Missende onderdelen: Indien u denkt dat u bepaalde onderdelen mist in uw pakket, controleer dan zorgvuldig het piepschuim en de trampoline zelf. Sommige onderdelen (bouten, schroeven, etc.) zitten al bevestigd aan/in de trampoline.

Gebruik handschoenen om uw handen te beschermen tegen knelpunten tijdens de montage. Wanneer u klaar bent om te beginnen, zorg er dan voor dat u voldoende ruimte en een schone, droge ruimte heeft voor de montage.

Lees onderstaande montagerichtlijnen voordat u begint met het monteren van de trampoline. Een verkeerde montage veroorzaakt schade aan het frame van de trampoline:

- Zorg ervoor dat de trampoline op een vlakke ondergrond staat. Oneffenheden in de ondergrond kunnen ertoe leiden dat het frame van de trampoline scheef trekt (Foto 1).
- Zorg ervoor dat alle bouten die de frame verbindingen vasthouden volledig zijn aangedraaid voordat u de veren monteert. Als u dit niet goed doet, zal het frame kromtrekken.
- Zorg ervoor dat u uw been NIET gebruikt om tegen het trampoline pootje of -frame te duwen bij het bevestigen van de veren. Het zal de trampoline doen kromtrekken (Foto 2).
- Bevestig de veren NIET op het frame aan slechts één kant van de trampoline. Een ongelijkmatige verdeling van de spanning van de veren zal het frame doen kromtrekken (Foto 2).
- Als het trampoline frame krom trekt, wees dan niet ongerust, want het "Quad-lock" systeem is ontworpen om flexibel te zijn. Druk op het gedeelte van het frame dat kromgetrokken is met twee personen zoals op de afbeelding. Het frame wordt dan waterpas gesteld (foto 3).



FOTO 1



FOTO 2

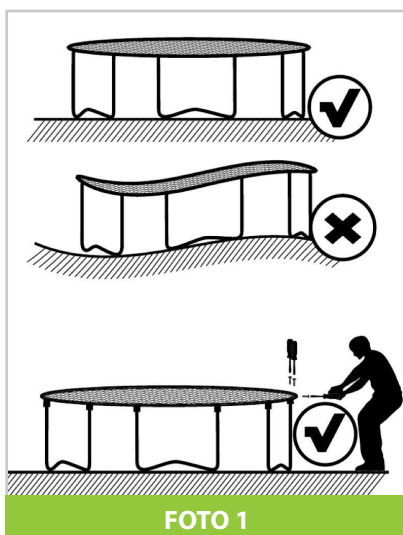

FOTO 3

LET OP! Voor de volgende montage zijn 2 volwassenen in goede fysieke conditie nodig. Draag goede schoenen en houd balans om een val te voorkomen. Het niet exact opvolgen van alle instructies en waarschuwingen kan leiden tot ernstig letsel.

STAP 1

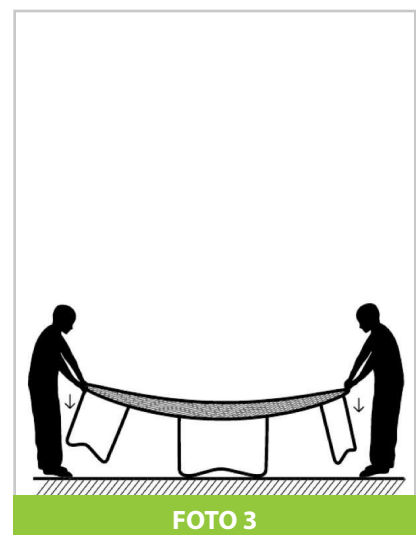
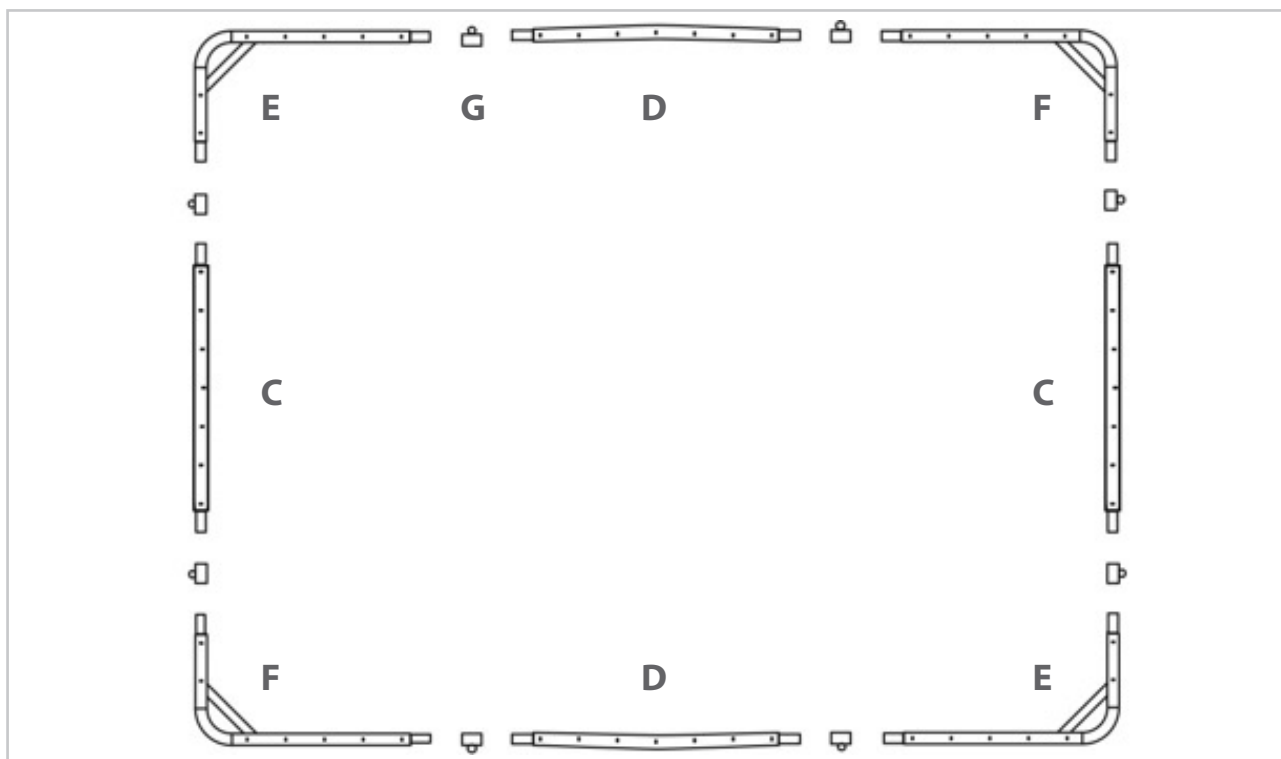

- Leg alle trampolinedelen in op de grond, zoals op de foto. Begin dan met het aan elkaar vastmaken van de framebuizen.

STAP 2

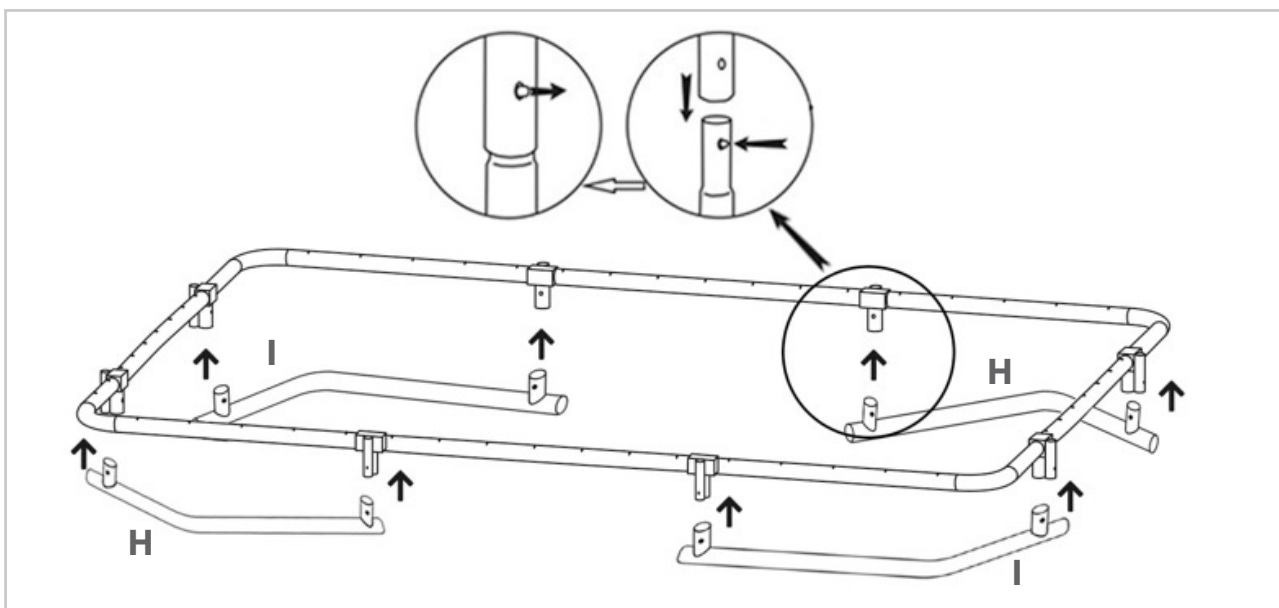

- Bevestig de pootbuizen aan de framebuizen. De framebuizen moeten stevig in de pootbuizen zitten. Zorg ervoor dat de snelsluiting van de pootbuizen door het gat van het T-stuk naar buiten komt.

STAP 3 - GAT GRAVEN

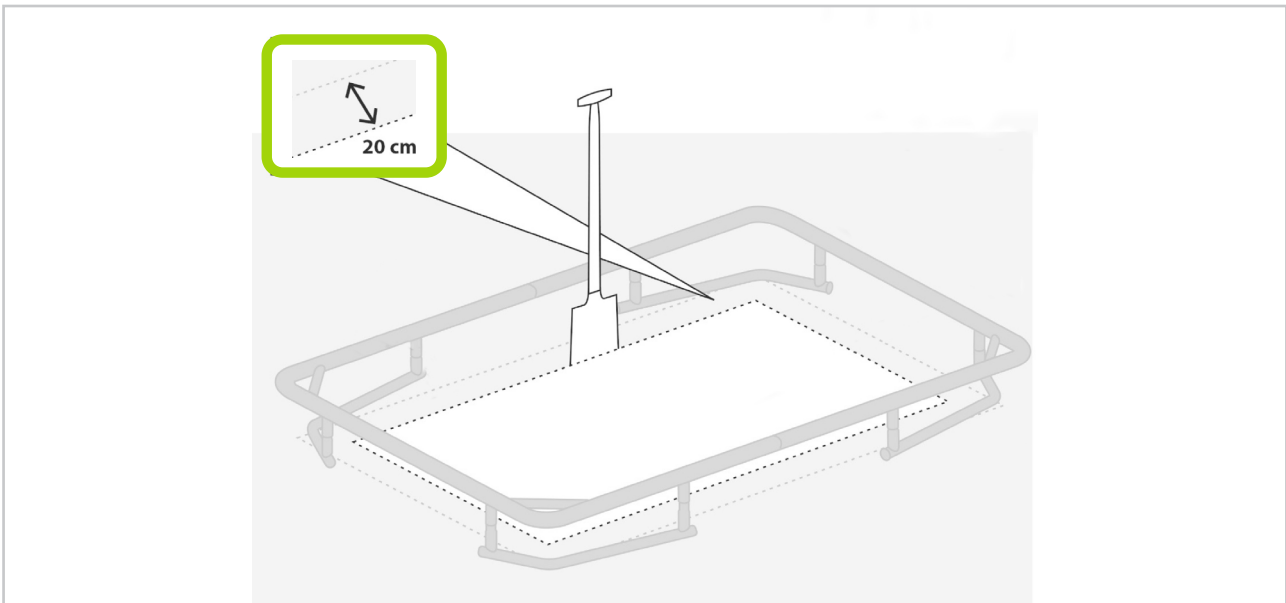

- Markeer de lijn voor het gat op het gazon zoals op de foto hierboven.

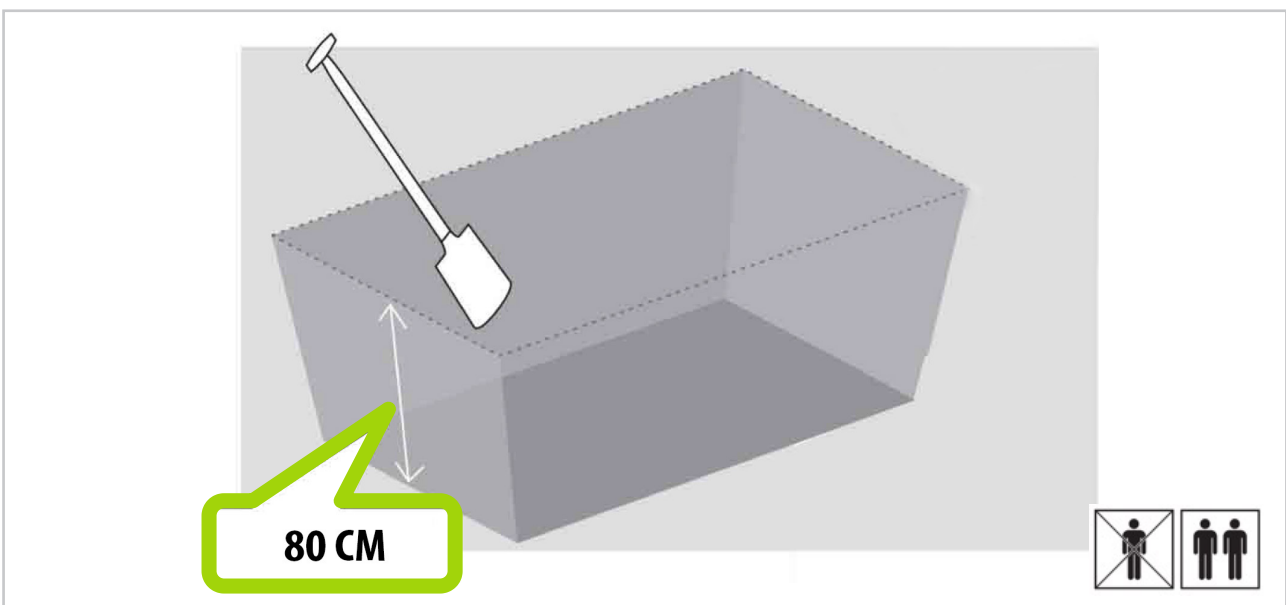

- Verplaats de trampoline en graaf het gat zoals aangegeven op de afbeelding hierboven.
- Verplaats de trampoline met minimaal twee personen. Til de trampoline tijdens het verplaatsen iets van de grond en houd hem horizontaal ten opzichte van de grond. Voor elk ander type verplaatsing, dient u de trampoline te demonteren.

OPMERKING! In het gegraven gat mag geen water ophopen (afvoer is dus noodzakelijk) en dient tijdens de onderhoud gereinigd te kunnen worden.

STAP 4

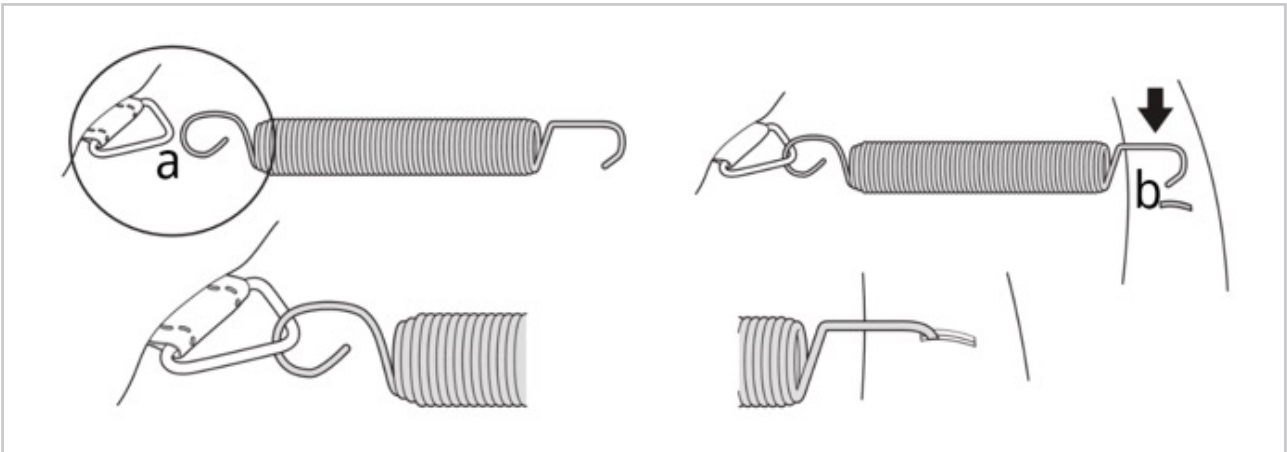

- Neem veer (L) en steek uiteinde "b" in de buis van de bovenste rail, steek dan uiteinde "a" van de veer (K) in de ringen van de springmat (A).

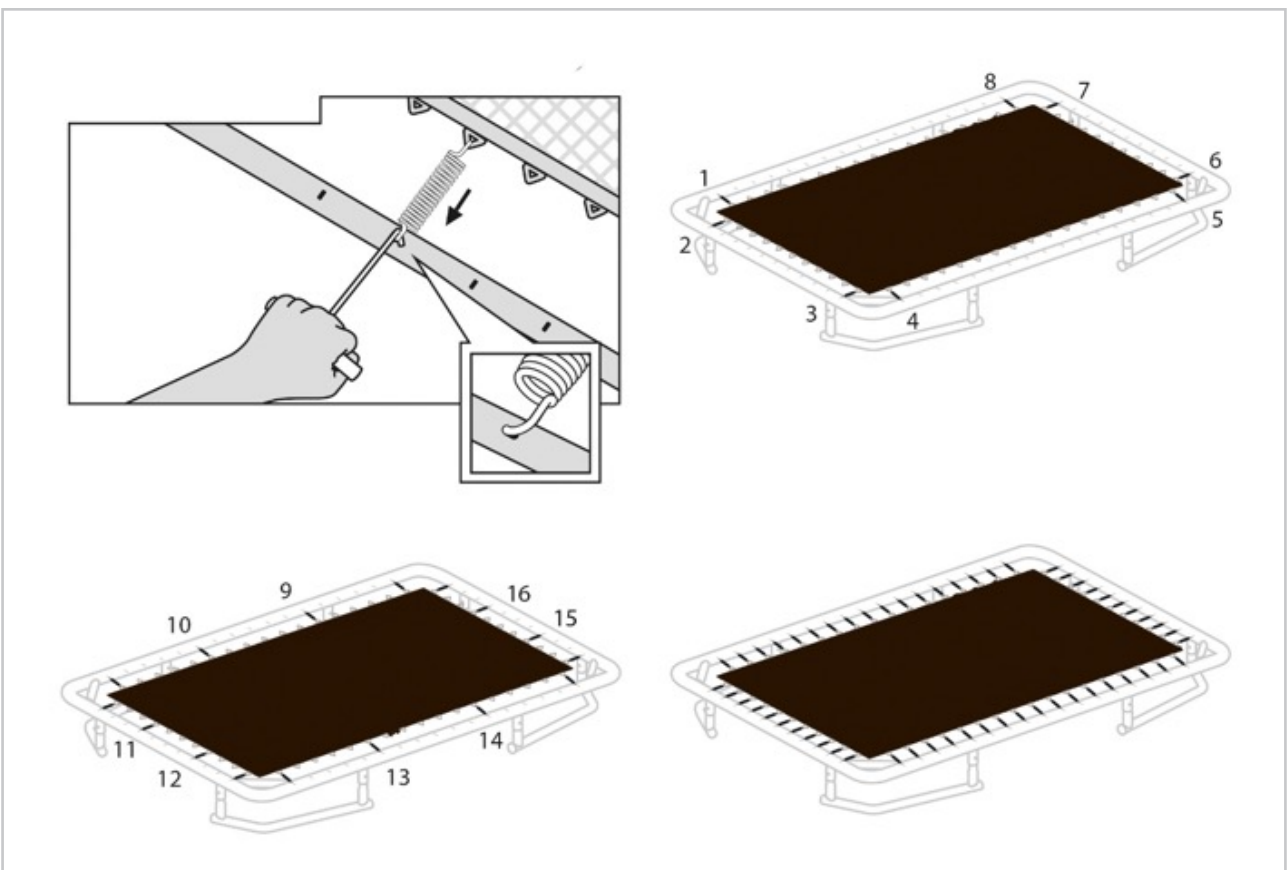

- Bevestig twee veren in elke hoek en twee veren langs de rand op gelijke afstand van elkaar. Hierdoor blijft de springmat strak en gelijk tijdens de rest van de montage. Monteer vervolgens de resterende veren totdat alle veren zijn geplaatst.

STAP 5

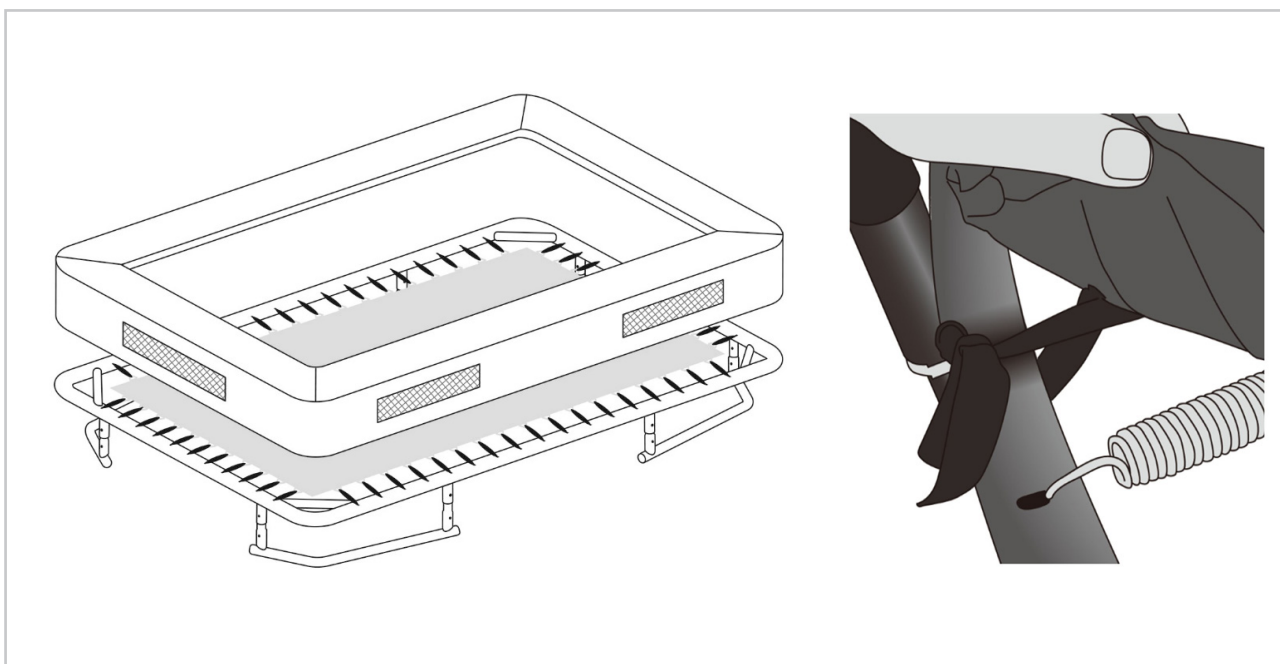

- Leg de beschermrand (B) over de trampoline, zodat de veren en het stalen frame bedekt zijn.
LET OP! Zorg ervoor dat de beschermrand alle metalen delen bedekt.
- Bind het koord, dat zich onder de zijkant van de beschermrand bevindt, vast aan het frame.

STAP 6 - VEILIGHEIDSNET

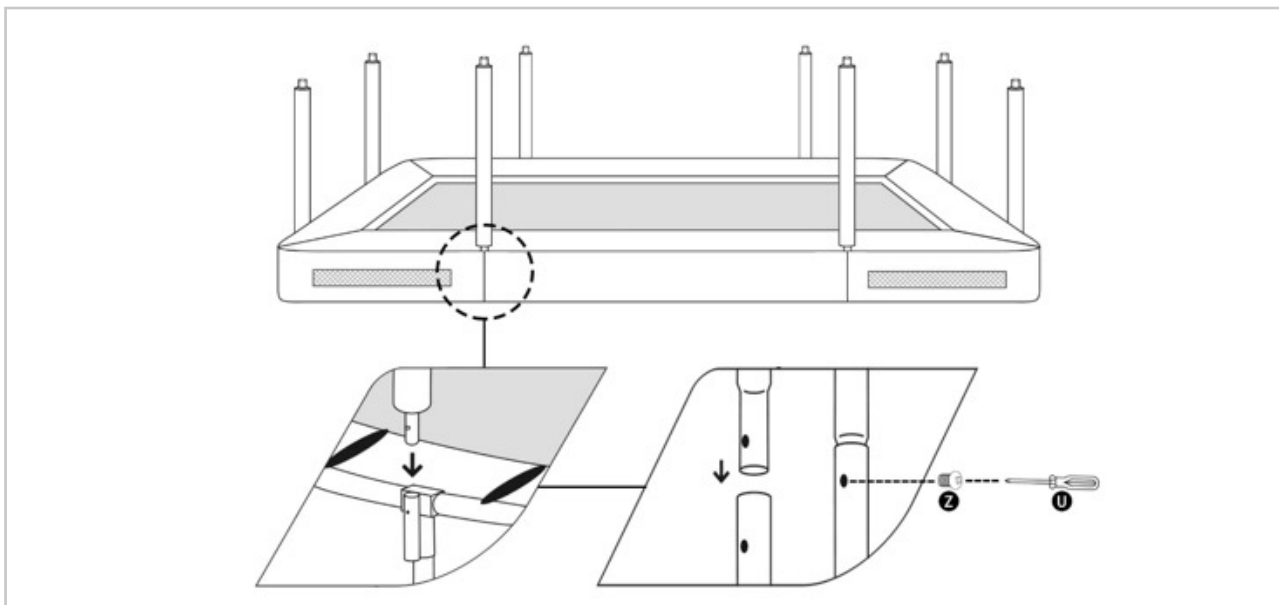

- Steek de buizen van de onderste paal (O) in de buis die op het T-stuk is gelast. Zorg ervoor dat het gat op de onderste paalbuis is uitgelijnd met het gat op de gelaste buis van het T-stuk, bevestig met platte schroef (Z) met behulp van de schroevendraaier (U).

STAP 7

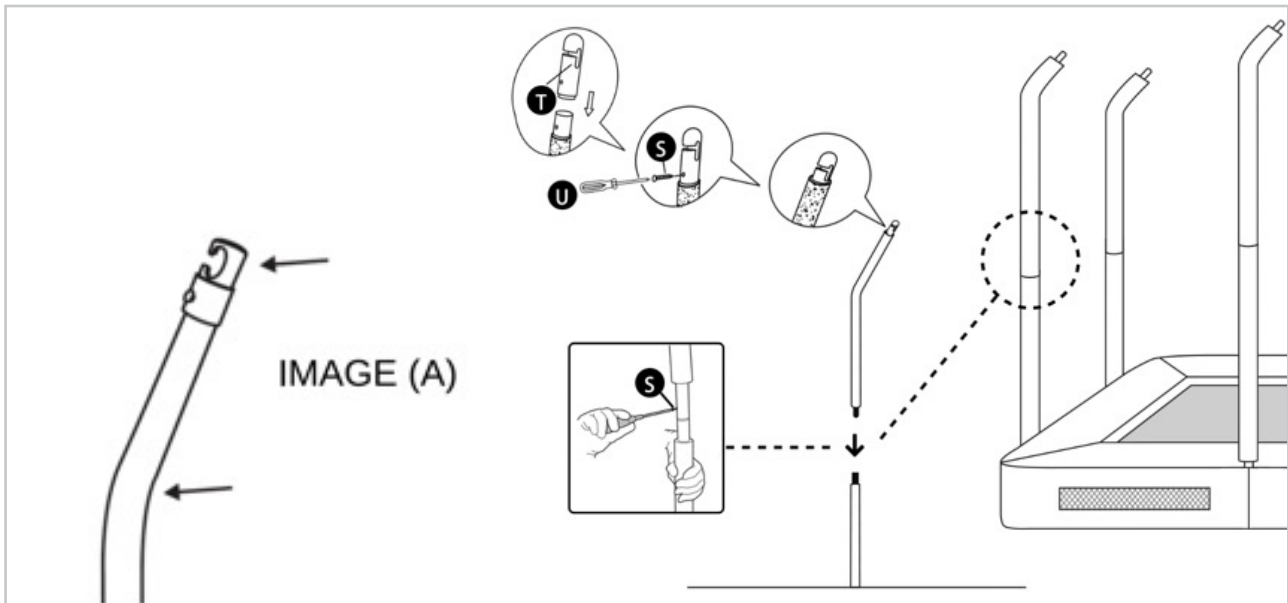

- Bevestig de paalkappen (T) aan de bovenkant van de bovenste paalbuis (P), zet vast met de schroeven (S) met een schroevendraaier (U).
- Steek de bovenste paalbuis (P) in de onderste paalbuis (O). Lijn de gaten in de onderste paalbuis uit met het gat in de bovenste paalbuis, vervolgens vastmaken met de schroef (S) met behulp van de schroevendraaier voorzien (U).

STAP 8



- Schuif de PVC-hulzen (V) op de gemonteerde behuizingspalen.

STAP 9

- Leg de glasvezelstaven (W & X) en hoekconnectoren (Y) neer en positioneer ze volgens uw trampolinemaat, zoals hieronder:

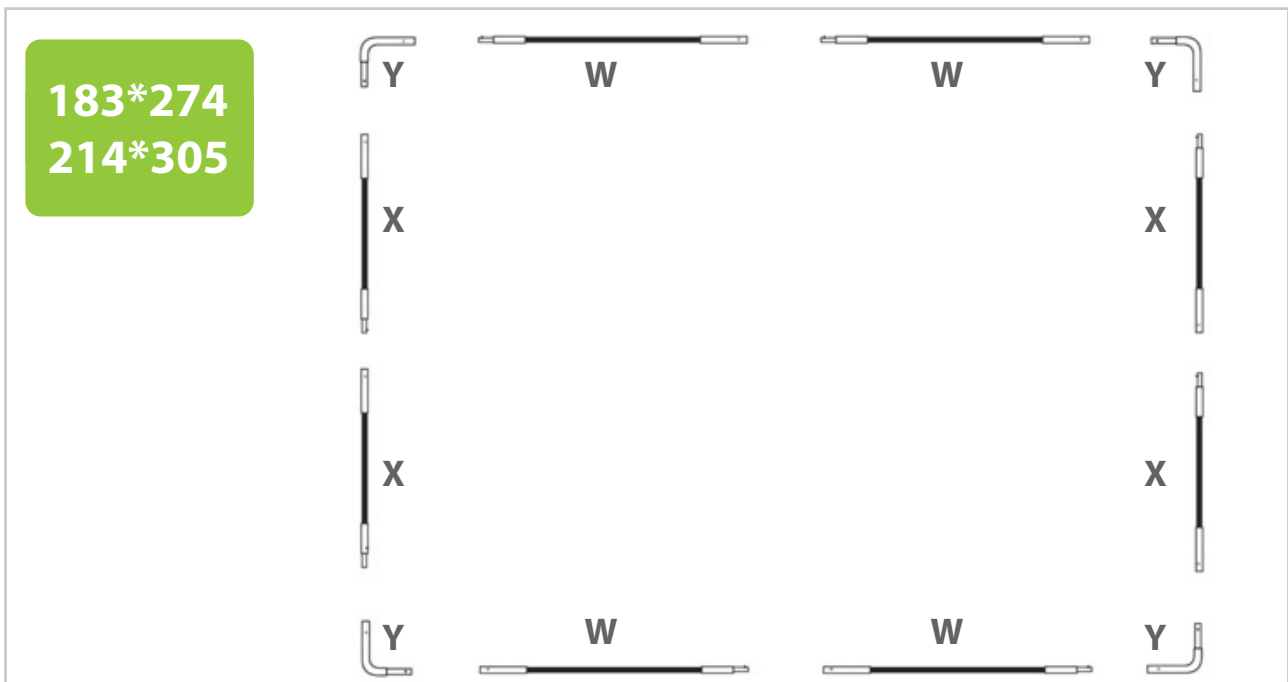
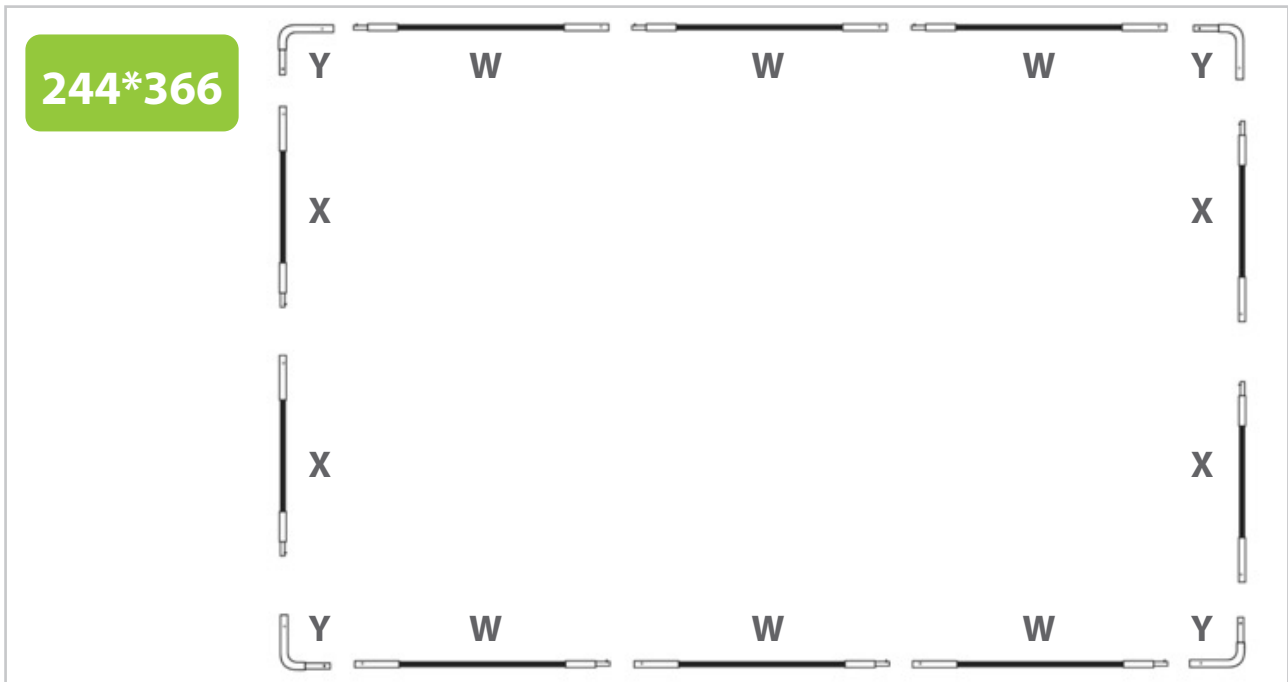

STAP 10

- Bevestig glasvezelstaven W om de lange glasvezelstaven te maken en glasvezelstaven X om de korte te maken. Na montage moeten er 2 lange glasvezelstaven zijn voor de lange zijden van de trampoline en 2 korte glasvezel staven voor de korte zijde van de trampoline.

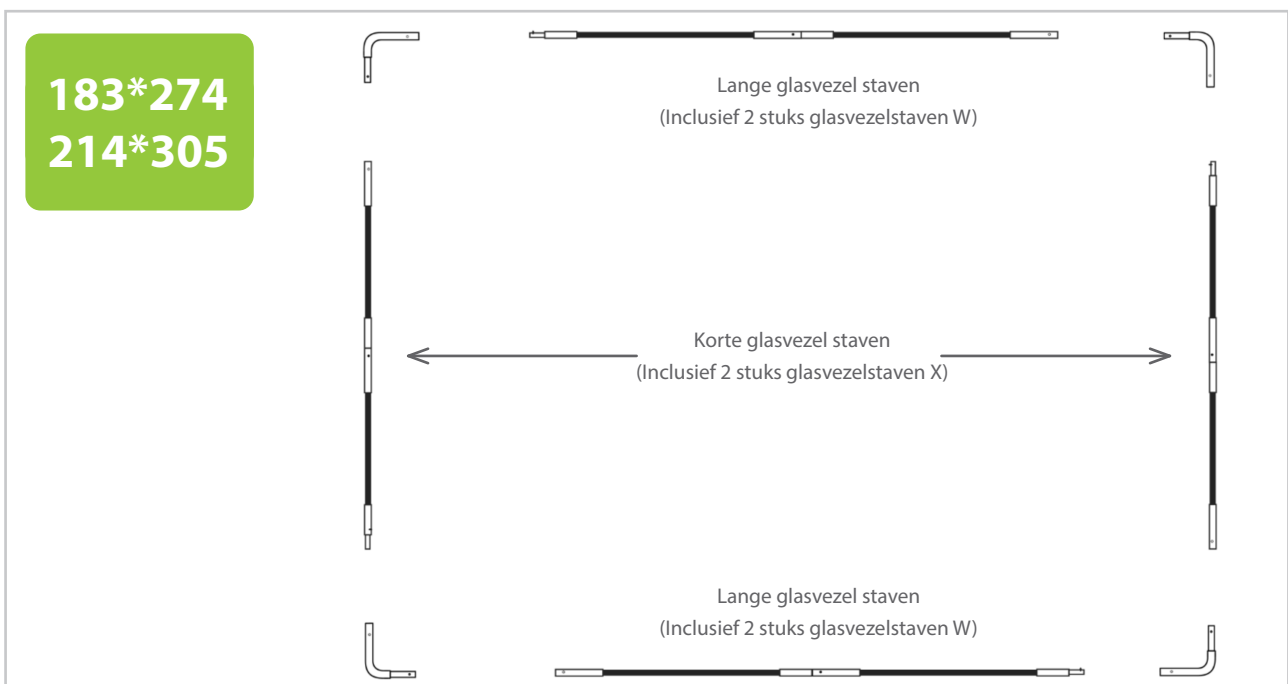
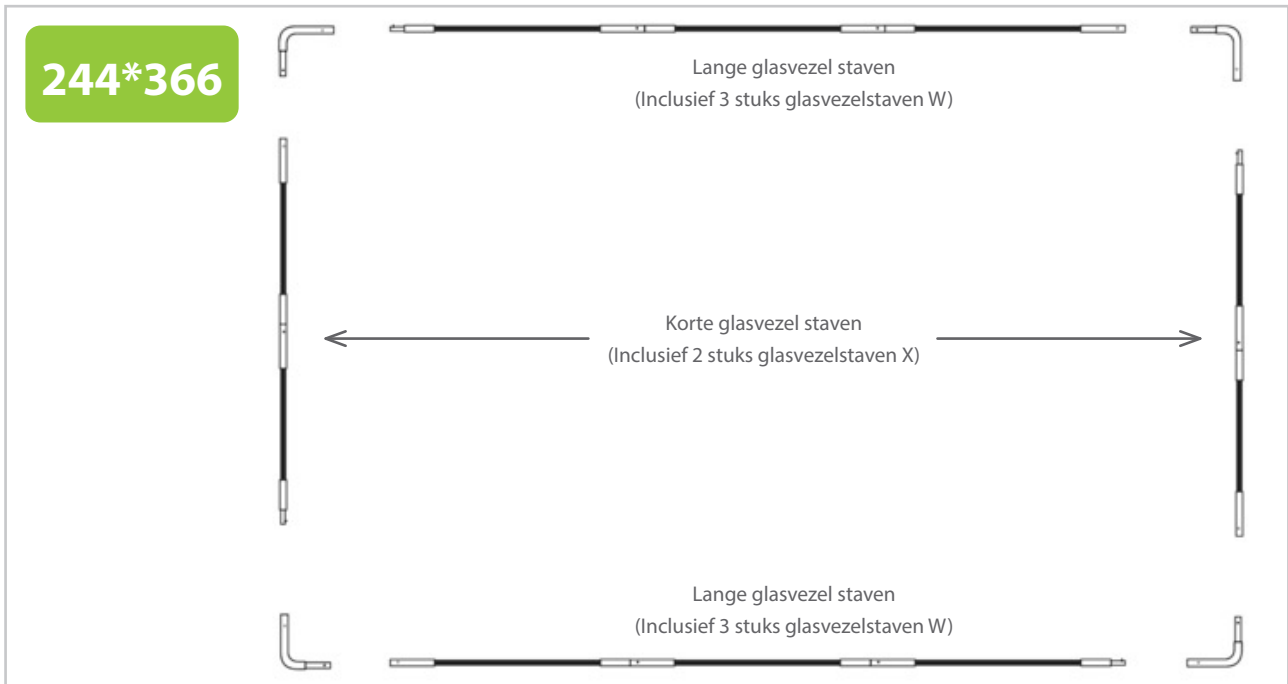

STAP 11

- Leg het veiligheidsnet (Q) op het trampolinebed. Begin met het invoegen van de geassembleerde glasvezelstaven in de mouwen aan de bovenkant van het veiligheidsnet vanaf de rechtervoorhoek, waar het witte logo is. De lange glasvezelstaven zijn voor lange zijden van trampoline en korte glasvezelstaven voor korte zijde van trampoline.

LET OP! Zorg ervoor dat de ritsingang in het midden van de lange zijde van de trampoline wordt geplaatst. Lijn de rits uit met het logo op de beschermrand.

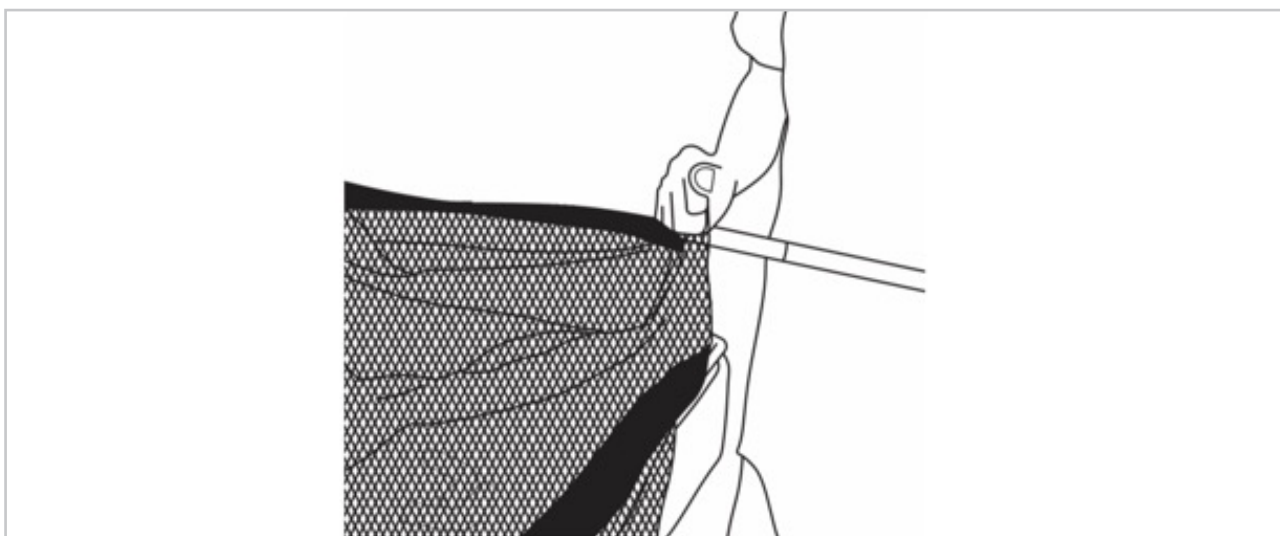
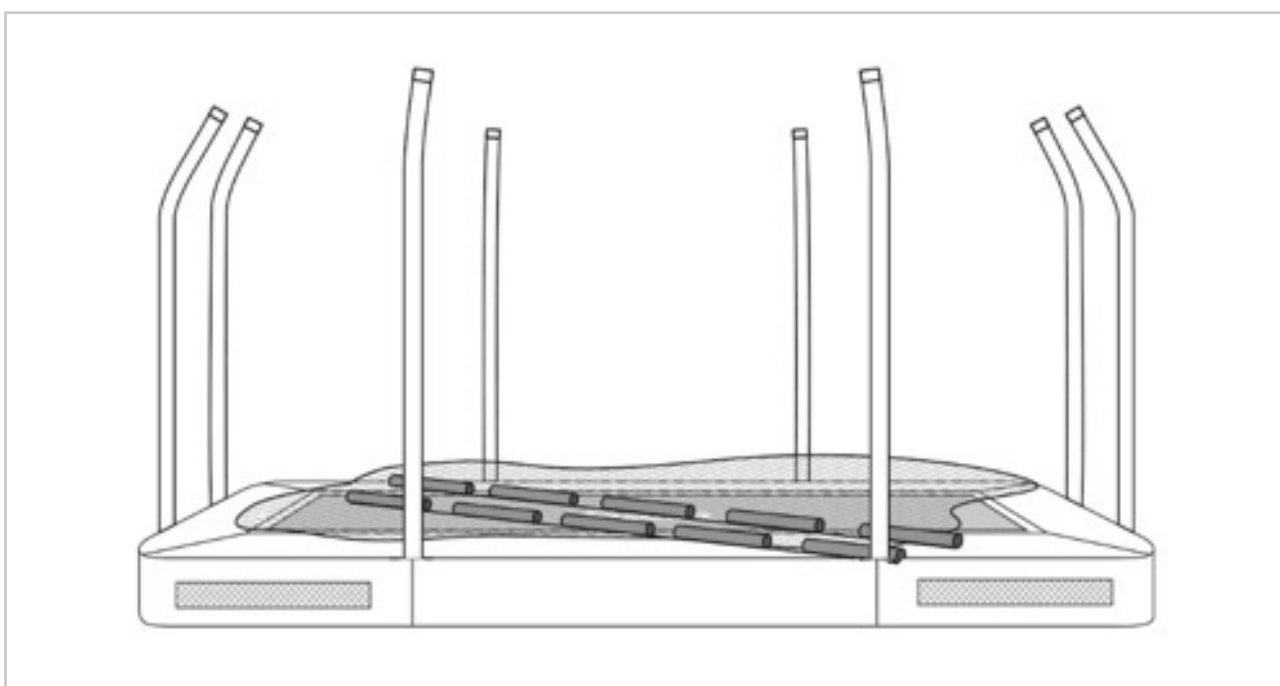

STAP 12

- Nadat u de glasvezelstaven in het veiligheidsnet hebt gestoken, zowel aan de lange als aan de korte zijde, verbindt u de korte zijde met de lange zijde met de hoekverbinders (Y). Druk de bovenkant van de drukknoppen samen en druk ze helemaal in tot het einde van het hoekstuk en zorg ervoor dat de knopen door de gaten naar buiten springen.



STAP 13

- Til het net op en verbind de glasvezelstaven met de bovenkant van de palen door het in de paalkappen (T) te klikken.



STAP 14

- Sluit de klittenband aan de bovenkant van de PVC-hulzen aan de bovenkant van de paalkappen.

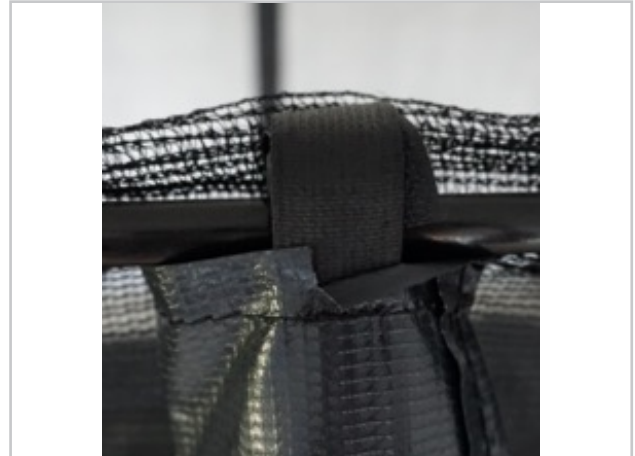

STAP 15

Bevestig de onderkant van het veiligheidsnet op de springmat in 3 stappen.

- Zoek de D-ring die zich het dichtst bij de deur van het net bevindt. Steek het ene uiteinde van het koord (R) door het onderste oogje van het veiligheidsnet boven de D-ring en steek vervolgens het koord door de D-ring. Bind het veiligheidsnet vast aan de D-ring, door een dubbele knoop in het koord te maken.
- Haal het koord door de eerste D-ring en het onderste oog van het veiligheidsnet. Ga vervolgens naar rechts, naar de volgende D-ring en het oog van het veiligheidsnet. Herhaal deze stap totdat het koord volledig door het veiligheidsnet is geregen.
- Bind het koord vast aan de laatste D-ring die bereikt is. Zorg ervoor dat het veiligheidsnet aan elke D-ring aan de trampolinemat is bevestigd.

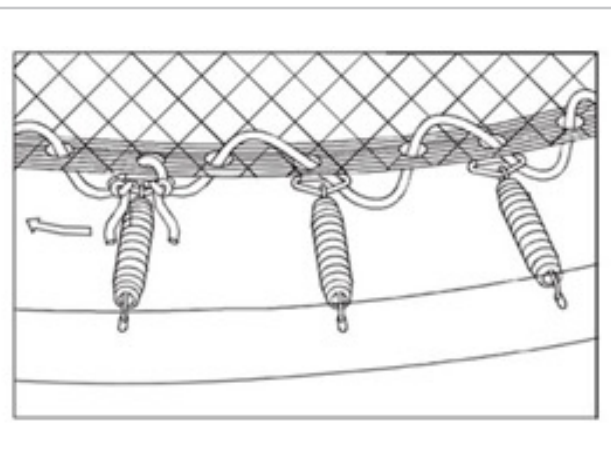
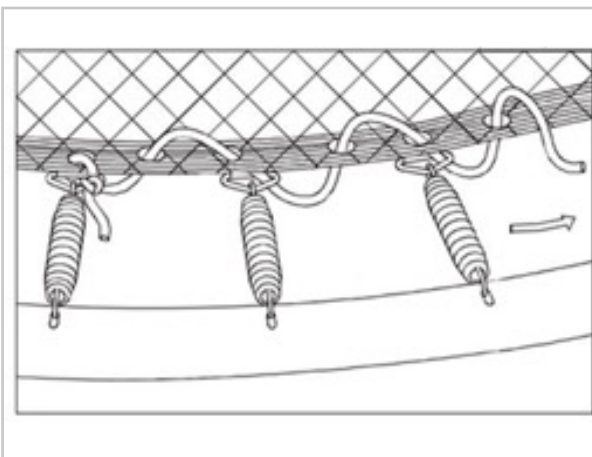

STAP 16

- Het witte label dat op de bovenkant van het veiligheidsnet wordt genaaid, bevindt zich rechtsvoor zoals hieronder in de afbeelding. Zo niet, controleer dan het veiligheidsnet en bevestig het opnieuw.

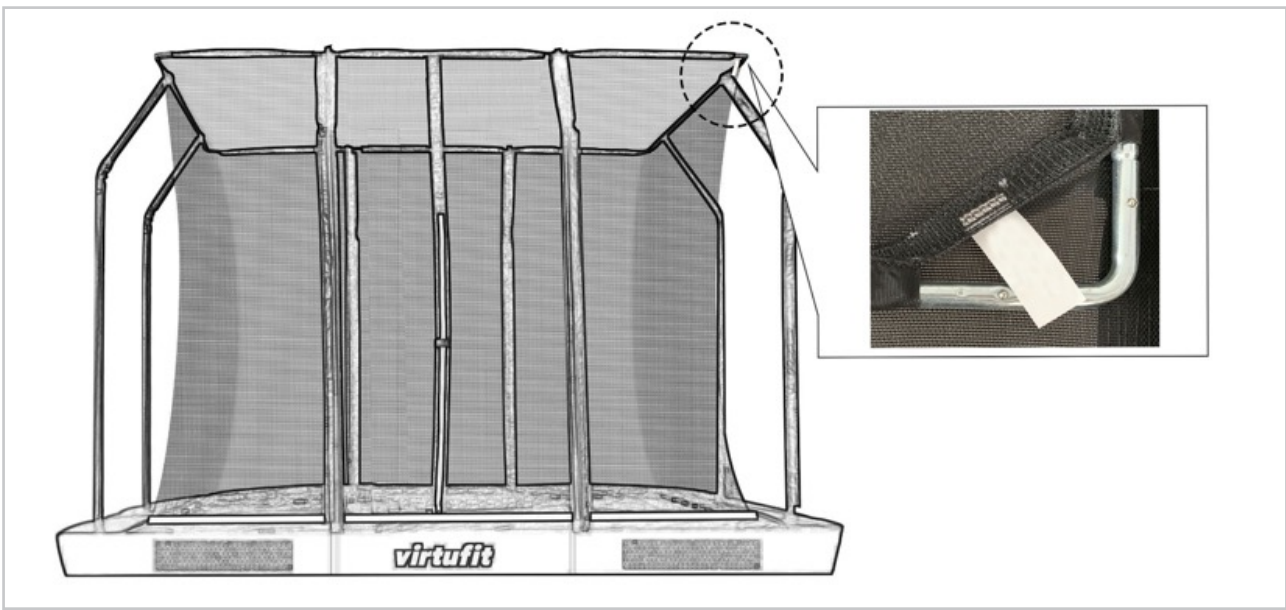

STAP 17

- Voordat u de trampoline in het gat plaatst, controleert u het gat nogmaals. Zorg ervoor dat er geen scherpe stenen of andere voorwerpen in het gat zitten en dat het gat stevig is. Verplaats de trampoline pas als de veiligheid van het gat is bevestigd. Als u niet zeker bent van het grondwerk of het gat, neem dan contact op met een vakman.
- Plaats de trampoline boven het gat. Doe dit minimaal met twee mensen, vier mensen is het beste. Til de trampoline bij het verplaatsen iets boven de grond, maar houdt de trampoline wel horizontaal horizontaal boven grond. Laat de trampoline zakken als deze midden boven het gat is.

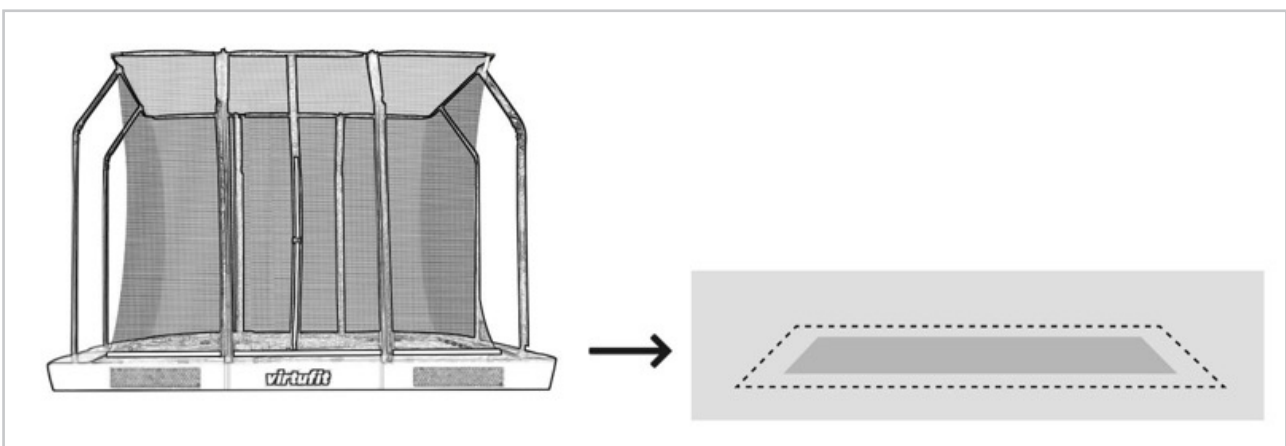

STAP 18

- Bevestig de U-ankersets (M - 2 stuks) aan de eerste pootbuis, monteer daarna de resterende ankersets aan alle poten.
- Bevestig de L-ankersets (J) aan de haak die aan de rand van het kussen is bevestigd.

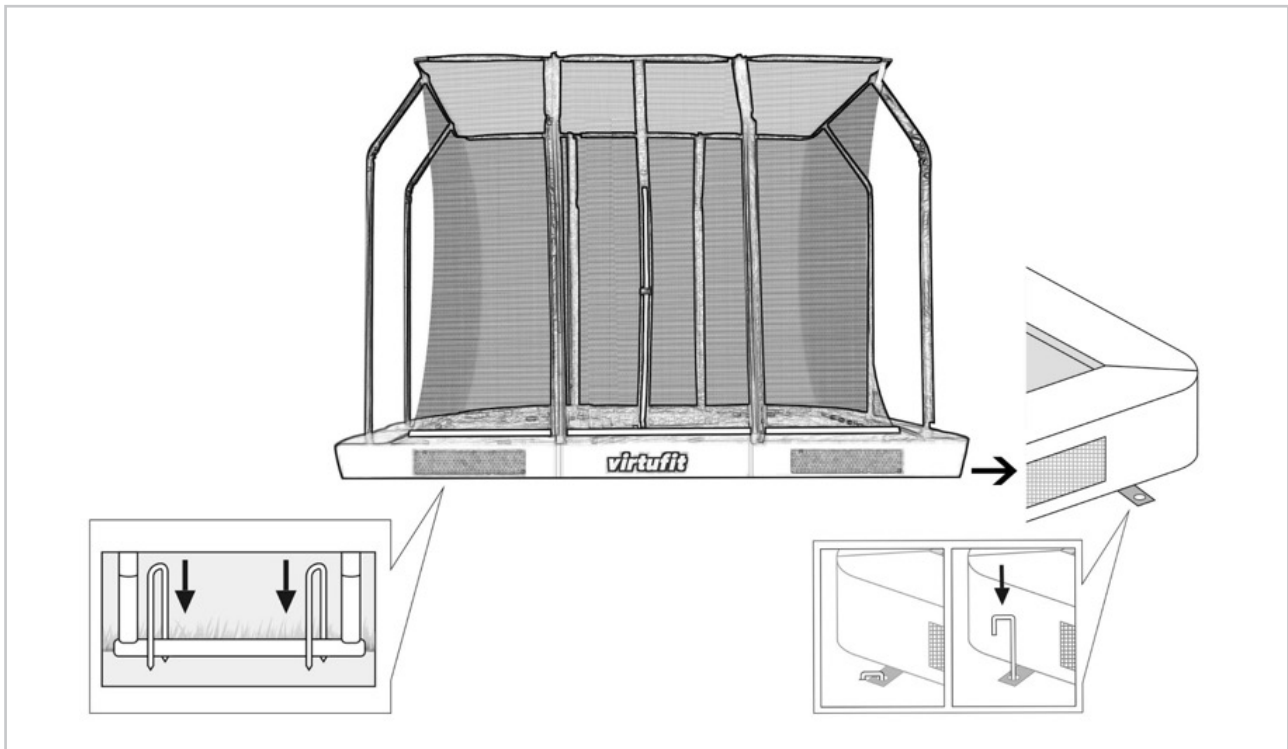

BELANGRIJKE WAARSCHUWING

Nadat de trampoline is gemonteerd, is het belangrijk dat u de volgende veiligheidscontroles uitvoert:

- **Zorg ervoor dat alle schroeven en bouten stevig vastzitten.**
- **Controleer of alle veren goed aan het frame en de springmatringen zijn bevestigd.**
- **Inspecteer de veerafdekking en controleer of deze de veren en het frame bedekt en of deze goed vastzit.**
- **Controleer en bevestig dat de trampoline op dezelfde afstand van het gat staat als eerder is aangegeven, voordat de trampoline wordt gebruikt.**

DE TRAMPOLINE VERPLAATSEN

- Als de trampoline en het veiligheidsnet moeten worden verplaatst, moet deze in ieder geval door twee personen worden verplaatst, horizontaal worden gehouden en licht worden opgetild.
- Indien nodig kan het veiligheidsnet worden gedemonteerd voor het verplaatsen. Om de trampoline uit elkaar te halen, volgt u de montage stappen in omgekeerde volgorde.
- Als u de trampoline wilt verplaatsen, moet u op zijn minst met twee personen zijn.
- Wij adviseren alle aansluitpunten in te wikkelen met weerbestendige tape, zoals ducttape. Dit houdt het frame intact tijdens het verplaatsen en voorkomt dat de aansluitpunten uit elkaar vallen en gaan schuiven.
- Til de trampoline bij het verplaatsen iets van de grond en houd hem horizontaal ten opzichte van de grond. Bij elke andere beweging dient u de trampoline te demonteren.

DAGELIJKS ONDERHOUD

- Reinig en verwijder zweet/vocht na elk gebruik. Gebruik geen agressieve schoonmaakmiddelen
- Controleer of de trampoline vrij is van stof en vuil.

HALFJAARLIJKS ONDERHOUD

- Inspecteer alle bouten en moeren in verband de trampoline, vastdraaien zoals vereist.

BASISVAARDIGHEDEN GEBRUIK TRAMPOLINE

BASIS SPRONG

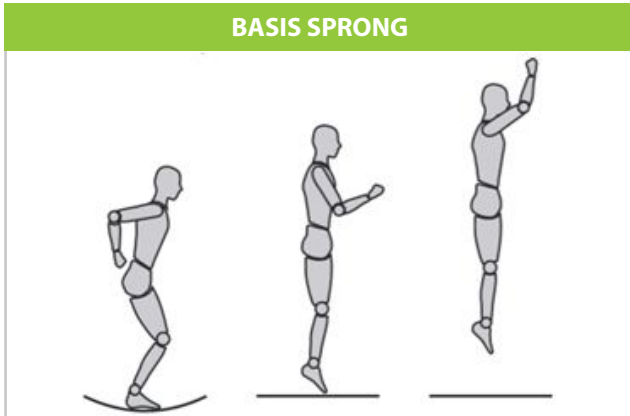

1. Start vanuit een staande positie met uw hoofd rectop en uw ogen op het onderstel.
2. Zwaai uw armen naar voren en mhoog in een cirkelvormige beweging.
3. Breng uw voeten bij elkaar en richt uw tenen naar beneden terwijl u in de lucht bent.
4. Houd uw voeten ongeveer 30 cm uit elkaar als u op de springmat landt.

KNIESPRONG

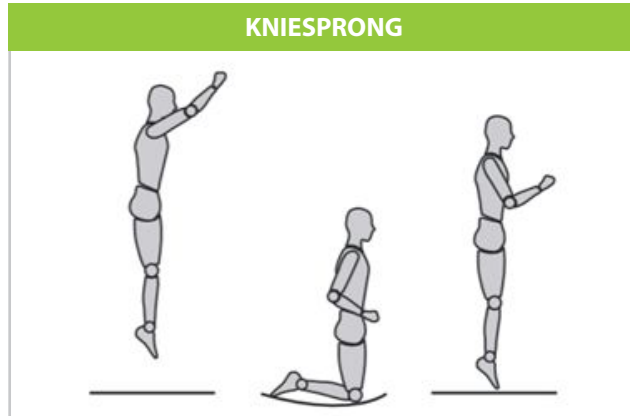

1. Begin te springen vanuit een staande positie, waarbij u uw ogen op het onderstel richt.
2. Land op uw knieën, houdt uw rug recht en uw lichaam rechtop.
3. Stuitert terug naar een rechtopstaande positie.

BUIKSPRONG

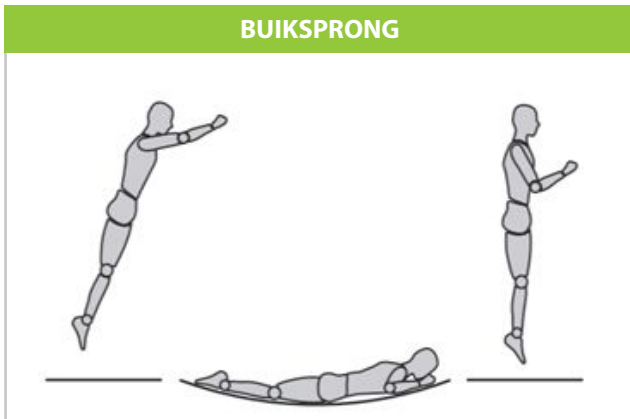

1. Start vanuit een lage sprong en landt op de springmat in een buikligging.
2. Houd uw hoofd omhoog en strek uw armen naar voren op de springmat.
3. Duw met uw armen om terug te keren naar een rechtopstaande positie.

ZITSPRONG

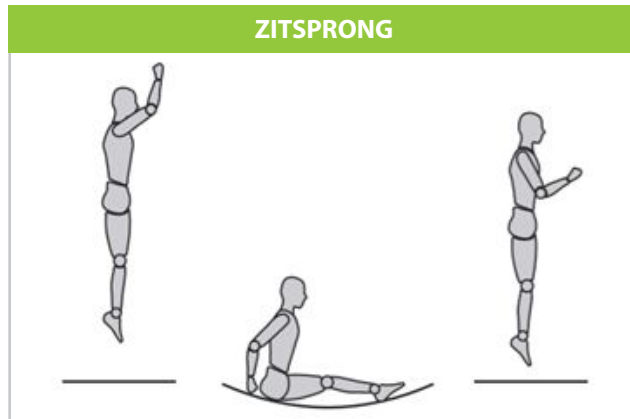

1. Land in een zittende positie met uw benen evenwijdig aan de springmat.
2. Plaats uw handen op de springmat naast uw heupen.
3. Duw met uw handen om terug te keren naar een rechtopstaande positie.

Een gecertificeerde professionele instructie van staal in contact met de handgevoelbare en draagmatige pols-vaardigheden verder te ontwikkelen.

virtuafit

*Voor vragen of ontbrekende onderdelen
kunt u contact opnemen met
Fitness Benelux*



Nederland

T +31 (0)74-7600219

E service@fitnessbenelux.nl

W www.fitnessbenelux.nl