

Design Fan Heater Clean Air Optima® CA-904G

User manual

Find more languages on:
www.cleanairoptima.com/info/manuals

(DE) Gebrauchsanweisung
(NL) Gebruiksaanwijzing
(FR) Mode d'emploi
(ES) Manual del usuario
(NO) Brukermanual
(SE) Användarmanual
(FI) Ohjekirja
(DK) Brugermanual
(IT) Manuale d'uso
(PT) Manual do usuário
(BA) Uputstvo za upotrebu
(HR) Korisnički priručnik
(HU) Használati utasítás
(TR) Kullanım kılavuzu
(PL) Instrukcja obsługi
(CZ) Uživatelská příručka
(RO) Manual de utilizare
(LT) Naudotojo vadovas
(EE) Kasutusjuhend
(LV) Lietošanas pamācība
(RU) Руководство
пользователя
(MK) Прирачник
за користење



Read these instructions carefully before you start using the Design Fan Heater and keep the manual for later usage.

This product is only suitable for well insulated spaces or occasional use.

This product is not suitable for use as primary heating.

© Copyright: Clean Air Optima®



CA-904G / Main unit

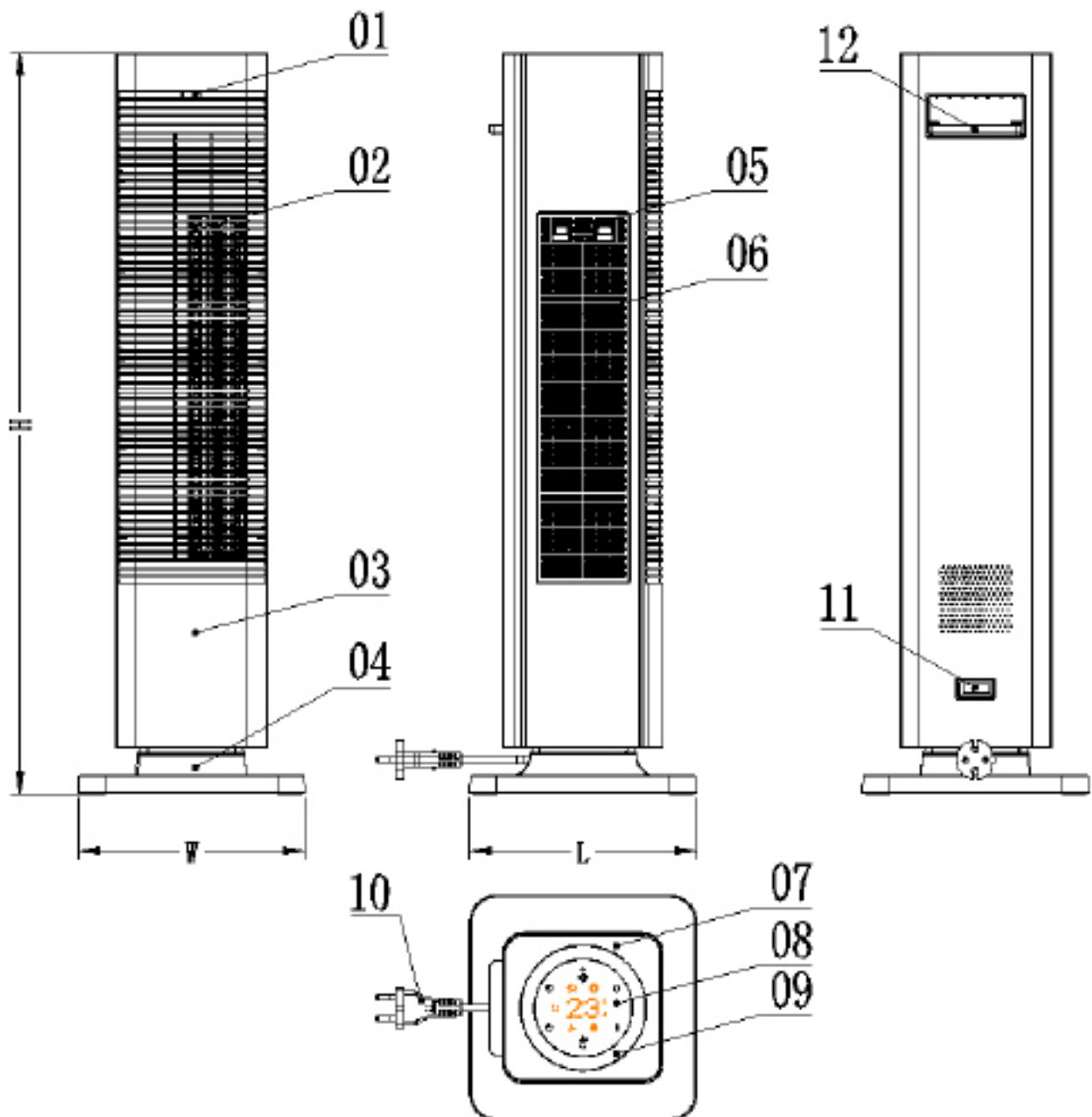

13. Control panel



14. Display panel

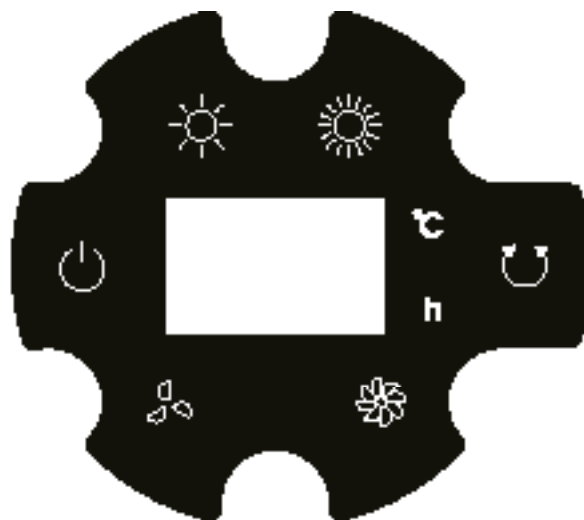

15. Remote control

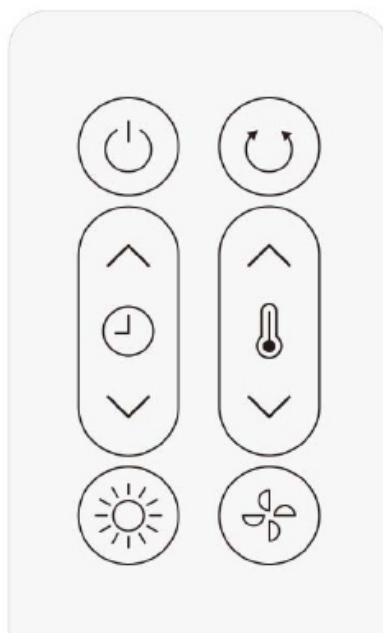

English

Thank you for purchasing the Clean Air Optima® Design Fan Heater CA-904G.

We wish you many years of healthy indoor air with this efficient and effective product.

This product is only suitable for well insulated spaces or occasional use.

This product is not suitable for use as primary heating.

These instructions describe the safety precautions to be observed during operation.

They are meant to prevent injuries and to avoid damaging the device.

Description of the device

The device consists of the following main components:

1. Remote control signal receiver
2. Air outlet
3. Front cover
4. Base
5. Filter cover
6. Filter
7. Top cover
8. Control panel
9. Decoration display ring
10. Power cord
11. Power switch
12. Remote control holder
13. Control panel
14. Display panel
15. Remote control

Safety warnings

This device may only be used in accordance with these safety instructions. Take the following steps to minimize the risk of personal injury caused by for example electric shocks or fire.

1. Only for indoor use. Do not use or store outdoors.
2. The device is not intended to be used by children or persons with reduced physical-, sensory- or mental capabilities, unless they are supervised by a person responsible for their safety.
3. Children should be kept away unless continuously supervised.
4. **CAUTION – Some parts of this product can become very hot and can cause burns.** Particular attention has to be given when children and vulnerable people are present.



5. **Warning: in order to avoid overheating, do not cover the heater.**
6. The heater must not be placed immediately below a socket-outlet.
7. Do not use the device when there is visible damage on the electrical cord or on the device itself. Do not repair the device yourself in case of damage. Never pull the device by its cord. If the power cord is damaged, then it must be replaced by an authorized service person to prevent electric shock or fire.
8. Repairs may only be performed by authorized service personal. Do not try to repair the device yourself to prevent electric shock or fire.
9. Always remove the plug from the socket when the device is not being used or when you clean internal or external parts of it.
10. Only use power cords provided.
11. To safely use the device, put it in a steady, horizontal position. Do not move while using.
12. Do not use the device in rooms where inflammable liquids or gases are stored, close to heat sources or in particularly humid rooms like the bathroom, shower or swimming pool.
13. To prevent malfunctions, never insert strange objects into the device.
14. Never cover the air inlet and air outlet grid.
15. Never disassemble or replace the device's inner parts.
16. To prevent injury or damage to the heater, do not touch the air inlet and outlet grille while the device is running and do not insert the handle or any other object into the air outlet.
17. Do not put heavy objects on the unit.
18. Do not place the device in direct sunlight, to avoid that the device discolours.
19. Never immerse the unit in water or other liquids.
20. Do not touch the power cord with wet hands.
21. Do not point the air outlet directly at a baby for a long time.
22. Do not place the device close to walls, curtains or other combustible materials, it may cause a fire.
23. When there is a unusual smell or unusual sound coming form the device, unplug the device from the power socket right away.
24. Do not use this heater if it has been dropped.

25. Do not use if there are visible signs of damage to the heater.
26. Use this heater on a horizontal and stable surface, or fix it to the wall, as applicable.
27. **WARNING:** Do not use this heater in small rooms when they are occupied by persons not capable of leaving the room on their own, unless constant supervision is provided.
28. This appliance can be used by children aged from 8 years and above and persons with reduced physical, sensory or mental capabilities or lack of experience and knowledge if they have been given supervision or instruction concerning use of the device in a safe way and understand the hazards involved. Children shall not play with the device.
29. Cleaning and user maintenance shall not be made by children without supervision.
30. Children of less than 3 years should be kept away unless continuously supervised.
31. Children aged from 3 years and less than 8 years shall only switch on/off the device provided that it has been placed or installed in its intended normal operating position and they have been given supervision or instruction concerning use of the device in a safe way and understand the hazards involved. Children aged from 3 years and less than 8 years shall not plug in, regulate and clean the device or perform user maintenance.
32. **WARNING:** To reduce the risk of fire, keep textiles, curtains, or any other flammable material a minimum distance of 1 m from the air outlet.
33. Use, maintain and clean the device as described in this manual.

Product Features

- Equipped with PTC ceramic heating element: this ensures that the air flow is automatically adjusted to the room temperature.
- Adjustable Air flow and temperature:
Airflow: low - high
Temperature: cool – warm
- Timer function (1-12h)
- Digital temperature control from 15°C to 35°C
- Equipped with a Cross flow fan for silent operation
- Tip-over safety protection, double over-heating protection
- With Infrared long distance remote control function
- Wide angel swing function
- Automatic air supply, gentle breeze, smooth heating.

Installation and Operation instruction



The package contains: Main device (the base cannot be removed), remote control and instruction manual.

Assembling the device



1. Take out the device from the package.
2. Carefully put the device on a stable surface in upright position.
3. The device needs to be positioned at least 30 cm from walls and furniture.

Function of keys



1. Plug in the device: you will hear an acoustic sound and the power symbol  lights up.

2. In standby mode. Only the  icon lights up. Press the  key, the device starts working. Press it again, the device turns off.

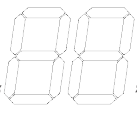
The default situation after switching on:

- a) PTC: Low heating power, icon  lights up.
- b) Swing: Swing off, the  icon is off.
- c) Timer: 0h(= no timer is set), the “h” icon is off.
- d) Room temperature LED display “” lights up.
- e) Fan switches on.
- f) Temperature setting: default is set to 25°C

3. In operating condition, press the  key to shift PTC from low heating power to high heating power. By pressing the key again, the PTC will switch back to low heating power.

a) If working at low heating power: the low heating power icon  lights up (the high heating power icon  is off).

b) If working at high heating power: the high heating power icon  lights up. (high heating starts after 10 seconds).

4. In operating condition, press the  key to shift from low fan power to high fan power. By pressing the key again, the fan switches back to low power.

a) When working at low fan speed: the low fan power icon  lights up.

b) When working at high fan speed: the high fan power icon  lights up.

5. In operating mode, you can press the  key to make the device oscillate or not.





a) Press the Swing key: the device will oscillate, the  icon lights up.



b) Press the Swing key again: the device will stop oscillating, the  icon will be off.



Note:

In warm airflow mode the PTC stops working when the room temperature is higher than the set temperature. The fan stops working after 10 seconds. During that time, the swing function is not available.

6. In operating condition, press the  key to set the timer.







a) Go to the timer setting mode, press the  key, the LED time icon  lights up and blinks every 0.5 seconds. During this time-frame, press the  or the  key to set the timer (0-12 hours), with each key press the time will be added by 1 hour.

By pressing and holding the  or  keys, the time can be set faster.

b) If no keys are pressed within 5 seconds (except for  and ), the LED indicator will show the room temperature.

c) Press the timer key to see the set time. If the value shows a number except for -0-, the timer will start timing (not shown), if the timer reaches value -0-, then the device will turn off at once.

d) If the value shows -0- in timer setting, then this means no time is set, the time icon will be off, the LED display will show the current room temperature.

7. a) Press the  key, to change the temperature by pressing the  or  keys. The temperature range is from 15°C ~ 35°C, the temperature will change by 1°C by every key press.
- b) By pressing the  key again or if no key is pressed within 5 seconds, the temperature that you have set will be effected at once.
- c) If no keys are pressed within 5 seconds (except for  or ), the LED indicator will show the room temperature. When the temperature is $\leq -10^{\circ}\text{C}$, the display shows “LO”; When the temperature is $>40^{\circ}\text{C}$, the display shows “HI”.
- d) After switching on the device, it will start measuring the temperature within 10 seconds. If the ambient temperature is higher than the set temperature then the PTC heating function will turn off; the low/high heating power light will be off, and the fan will switch off after 10 seconds. The swing function will also stop, If you have set it before. All the other icons will not change. If the ambient temperature falls below 1°C of the set temperature, the heating function will switches on again, as well as the fan & the swing function (if set before). The other icons will be on.
- e) If both timer and room temperature are set, the values are alternately shown on the display (at an interval of 30 seconds).
8. Memory last setting: when switching on the device, the last settings will be activated.
9. After the device has been in operation for 1 minute, the display light of the keys will dim.
10. NTC over-heating protection function:
At temperatures higher than 55°C, the device will switch itself off. If the ambient temperature drops below 45°C, the device can be switched on again manually. If the temperature raises above 45°C again, the device will switch off again. After 12 hours of operation with no change in settings, the device will switch itself off.

Cleaning & Maintenance

Unplug the heater before each maintenance and make sure the heater has cooled down. If necessary you can use a soft cloth with a neutral cleaning product dissolved in warm water (below 50°C) to clean the outer side of the fan. Dry carefully. To avoid damaging the device, do not use aggressive cleaning agents to clean the surface of the heater. To store the heater, place it in a dry and ventilated place.

Remote control

1. Open the battery cover at the back side of remote control to place the battery.
(see Picture 1).
2. To place the battery: there is a “security tab” at the bottom of the remote control that you first have to slide to the right and then pull out the battery holder. (see Picture 2).
Insert the battery with the correct polarity. (see Picture 3).
3. Push the battery cover back into the remote control.

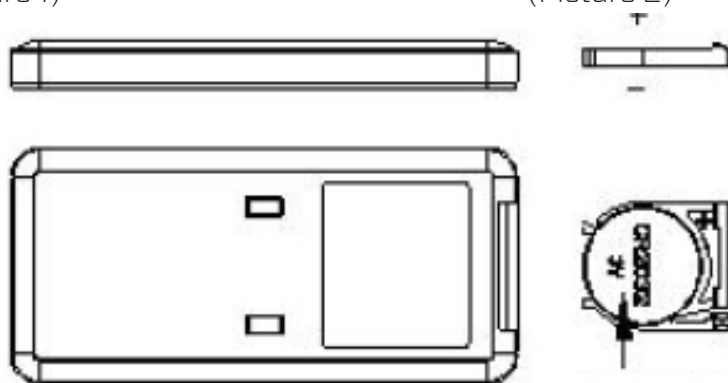
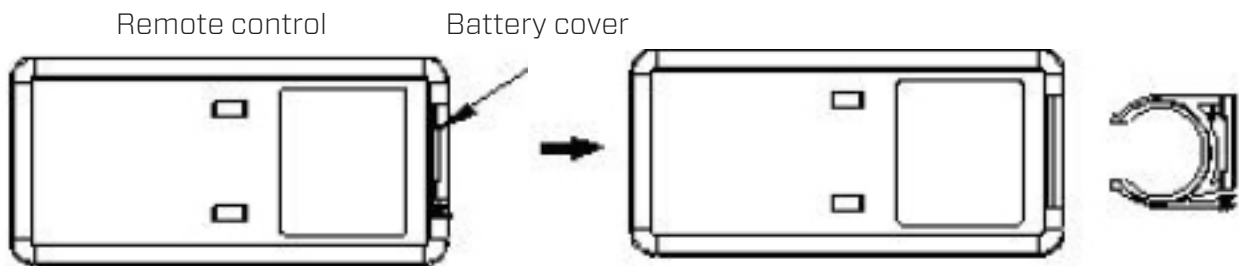

Specifications

Model	CA-904G
For rooms up to	40m ² / 100m ³ / 430ft ²
Rated voltage	220V - 240V, 50Hz
Rated power	1000W - Max. 2000W
Nominal heat output	2000W
Minimum heat output	1000W
Maximum continuous heat output	2000W
Digital temperature control	From 15°C to 35°C
Fan function	Air velocity: up to 5 meter/second
Turning circle	Oscillation: 80°
Sound level	Silent fan < 35dB(A) Low
Dimensions	688 x 210 x 210mm
Weight	4,56kg
Colour	Black
Carried standard	EN/IEC 60035-1,EN/IEC60335-2-30,EN/IEC60335-2-80
Complies with EU regulations	CE / WEEE / RoHS

Ask your retailer or your municipality for updated information regarding the disposal of the packaging and of the device.



Information requirement for the electric local space heaters

Model identifier: CA-904G					
Item	Symbol	Value	Unit	Item	Unit
Heat output				Type of heat input, for electric storage local space heaters only (select one)	
Nominal heat output	P _{nom}	2.0	kW	Manual heat charge control, with integrated thermostat	No
Minimum heat output (indicative)	P _{min}	1.0	kW	Manual heat charge control with room and/or outdoor temperature feedback	No
Maximum continuous heat output	P _{max,c}	2.0	kW	Electronic heat charge control with room and/or outdoor temperature feedback	No
Auxiliary electricity consumption	---	---	---	Fan assisted heat output	No
At nominal heat output	e _{lmax}	N/A	kW	Type of heat output/room temperature control (select one)	
At minimum heat output	e _{lmin}	N/A	kW	Single stage heat output and no room temperature control	No
In standby mode	e _{lSB}	0.000	kW	Two or more manual stages, no room temperature control	No
				With mechanic thermostat room temperature control	No
				With electronic room temperature control	Yes
				Electronic room temperature control plus day timer	No
				Electronic room temperature control plus week timer	No
				Other control options (multiple selections possible)	
				Room temperature control, with presence detection	No
				Room temperature control, with open window detection	No
				With distance control option	No
				With adaptive start control	No
				With operating time limit	No
				With black bulb sensor	No
Contact details	Clean Air Optima International GmbH				



Service

Warranty Certificate for the Clean Air Optima® Design Fan Heater CA-904G.

Date of purchase:
 Customers name:
 Address:
 Telephone:
 Email:
 Seller's name:
 Address:

1. Please fill in completely this Warranty Certificate. Send it with the invoice and the unit, postage pre-paid and using the original packing box, to your distributor. Make sure to include the appropriate return postage for the package.
2. Please enclose a short description of the damage, fault or malfunction, and the circumstances under which these problems arose.

The **Clean Air Optima® Design Fan Heater CA-904G** is subjected to strict testing procedures before leaving the factory. If within 2 years from the date of purchase the product does not perform according to the specifications, because of factory defects, the purchaser is entitled to free repairs or replacement of parts upon presentation of this warranty (provided that the malfunction or damage to the device and/or parts occurred under normal operating conditions). What is covered: All parts defective in material and workmanship. For how long: two years from purchase date. What we will do: Repair or replace any defective parts.

Other Conditions

The provisions of this warranty are in lieu of any other written warranty whether express or implied, written or oral, including any warranty of merchantability or fitness for a particular purpose. The manufacturer's maximum liability shall not exceed the actual purchase price paid by you for the product. In no event shall the manufacturer be liable for special, incidental, consequential, or indirect damages. This warranty does not cover a defect that has resulted from improper or unreasonable use or maintenance, faulty assembly, accident, natural catastrophes, improper packing, or unauthorized tampering, alteration, or modification as determined solely by us. This warranty is void if the label bearing the serial number has been removed or defaced.

Thank you for reading!



Share your feedback about the Clean Air Optima®
Design Fan Heater CA-904G on:
www.cleanairoptima.com



For frequently asked questions about the CA-904G go to:
www.cleanairoptima.com and search for the CA-904G.



Download PDF instruction manual on:
www.cleanairoptima.com/info/manuals



Watch all Clean Air Optima® Product
animation video's on:
www.youtube.com

Clean Air Optima International B.V. | David Ricardostraat 9-7 / 9-9 | 7559 SH Hengelo (ov)
The Netherlands | Phone: +31 (0) 74 - 2670145

Clean Air Optima Germany GmbH | Enschedestraße 14 | 48529 Nordhorn | Germany
Phone: +49 (0) 5921 879-121

E-mail: info@cleanairoptima.com

Internet: www.cleanairoptima.com

Deutsch

Vielen Dank, dass Sie sich für den Clean Air Optima[®] Design-Heizlüfter CA-904G entschieden haben.

Wir wünschen Ihnen viele Jahre gesunde Raumluft mit diesem effizienten und effektiven Produkt.

Dieses Produkt ist nur für gut isolierte Räume oder gelegentlichen Gebrauch geeignet.

Dieses Produkt ist nicht als Primärheizung geeignet.

Diese Anleitung beschreibt die Sicherheitsvorkehrungen, die im Betrieb zu beachten sind. Sie sind dafür vorgesehen, Verletzungen vorzubeugen und Beschädigungen am Gerät zu vermeiden.

Beschreibung des Geräts

Das Gerät besteht aus folgenden Hauptkomponenten:

1. Empfänger für Fernbedienungssignal
2. Luftauslass
3. Vordere Abdeckung
4. Fuß
5. Filterabdeckung
6. Filter
7. Obere Abdeckung
8. Bedienfeld
9. Display-Dekoring
10. Netzkabel
11. Netzschalter
12. Halter für Fernbedienung
13. Bedienfeld
14. Anzeigefeld
15. Fernbedienung

Sicherheitshinweise

Dieses Gerät darf nur in Übereinstimmung mit diesen Sicherheitshinweisen verwendet werden. Führen Sie die folgenden Schritte aus, um das Verletzungsrisiko für Personen (z.B. durch Stromschläge oder Feuer) zu minimieren.

1. Nur für Innenräume geeignet. Nicht im Freien verwenden oder lagern.
2. Das Gerät ist nicht für die Verwendung durch Kinder oder Personen mit eingeschränkten körperlichen, sensorischen oder geistigen Fähigkeiten bestimmt, es sei denn, diese Personen werden von einer für ihre Sicherheit verantwortlichen Person beaufsichtigt.
3. Kinder müssen vom Gerät ferngehalten werden, außer die Kinder sind unter ständiger Aufsicht.
4. **VORSICHT — Teile dieses Produkts können sehr heiß werden und Verbrennungen verursachen.** Besondere Aufmerksamkeit ist notwendig, wenn Kinder und gefährdete Personen anwesend sind.



5. **Warnung: Um Überhitzung zu vermeiden, das Heizgerät nicht abdecken.**
6. Das Heizgerät darf nicht direkt unter einer Steckdose aufgestellt werden.
7. Verwenden Sie das Gerät nicht, wenn sichtbare Schäden am Netzkabel oder am Gerät selbst vorhanden sind. Reparieren Sie das Gerät nicht selbst, wenn es beschädigt ist. Ziehen Sie das Gerät niemals an seinem Kabel. Wenn das Netzkabel beschädigt ist, muss es von einem befugten Servicemitarbeiter ausgetauscht werden, um Stromschlag oder Feuer zu vorbeugen.
8. Reparaturen dürfen nur von befugtem Servicepersonal durchgeführt werden.
Um Stromschlägen oder Feuer vorzubeugen: Nicht versuchen, das Gerät selbst zu reparieren.
9. Immer den Stecker aus der Steckdose ziehen, wenn das Gerät nicht benutzt wird, oder wenn Sie innere oder äußere Teile des Geräts reinigen.
10. Verwenden Sie nur die mitgelieferten Netzkabel.
11. Stellen Sie das Gerät zum sicheren Gebrauch in eine stabile, horizontale Position.
Beim Gebrauch nicht bewegen.
12. Verwenden Sie das Gerät nicht in Räumen, in denen brennbare Flüssigkeiten oder Gase aufbewahrt werden, in der Nähe von Wärmequellen oder in besonders feuchten Räumen wie dem Badezimmer.
13. Um Fehlfunktionen vorzubeugen: Führen Sie keine Fremdkörper in das Gerät ein.
14. Nie den Lufteinlass und das Luftauslassgitter abdecken.
15. Nie die inneren Teile des Geräts zerlegen oder ersetzen.
16. Um Verletzungen oder Schäden am Heizgerät zu vermeiden: Berühren Sie bei laufendem Gerät nicht die Luftein- und -auslassgitter. Stecken Sie weder den Griff noch einen anderen Gegenstand in den Luftauslass.
17. Keine schweren Gegenstände auf das Gerät stellen.
18. Das Gerät nicht in direktem Sonnenlicht aufbewahren, damit sich das Gerät nicht verfärbt.
19. Nie das Gerät in Wasser oder andere Flüssigkeiten eintauchen.
20. Das Netzkabel nicht mit nassen Händen berühren.
21. Den Luftauslass nicht längere Zeit direkt auf ein Baby richten.
22. Stellen Sie das Gerät nicht in der Nähe von Wänden, Vorhängen oder anderen brennbaren Materialien auf, da es einen Brand verursachen kann.

23. Wenn ein ungewöhnlicher Geruch oder ein ungewöhnliches Geräusch aus dem Gerät kommt: Sofort den Stecker aus der Steckdose ziehen.
24. Dieses Heizgerät nicht verwenden, wenn es fallen gelassen wurde.
25. Das Heizgerät nicht verwenden, wenn Anzeichen für eine Beschädigung sichtbar sind.
26. Stellen Sie dieses Heizgerät auf einem stabilen horizontalen Untergrund auf oder befestigen Sie es gegebenenfalls an der Wand.
27. **WARNUNG:** Verwenden Sie dieses Heizgerät nicht in einem kleinen Raum, wenn sich darin Personen aufhalten, die den Raum nicht selbständig verlassen können, außer es ist ständige Aufsicht vorhanden.
28. Dieses Gerät kann von Kindern ab 8 Jahren und von Personen mit eingeschränkten körperlichen, sensorischen oder geistigen Fähigkeiten oder mangelnden Erfahrungen und Kenntnissen benutzt werden, wenn sie beaufsichtigt werden oder eine Einweisung in den sicheren Gebrauch des Geräts erhalten haben und die mit ihm verbundenen Gefahren verstehen. Kinder dürfen nicht mit dem Gerät spielen.
29. Die Reinigung und Wartung durch den Benutzer darf NICHT von Kindern ohne Aufsicht ausgeführt werden.
30. Kinder unter 3 Jahren müssen vom Gerät ferngehalten werden, außer die Kinder sind unter ständiger Aufsicht.
31. Kinder im Alter ab 3 Jahren und unter 8 Jahren dürfen das Gerät nur ein- und ausschalten, wenn es in seiner vorgesehenen normalen Betriebsposition aufgestellt oder installiert wurde und sie Aufsicht oder eine Einweisung in den sicheren Gebrauch des Gerätes erhalten haben und die damit verbundenen Gefahren verstehen. Kinder ab dem Alter von 3 Jahren und unter 8 Jahren dürfen das Gerät nicht an die Steckdose anschließen, regeln und reinigen oder Wartung durch den Benutzer durchführen.
32. **WARNUNG:** Um die Brandgefahr zu verringern: Halten Sie von Textilien, Vorhängen oder anderen brennbaren Materialien einen Mindestabstand von 1 m zum Luftauslass des Geräts ein.
33. Verwenden, warten und reinigen Sie das Gerät wie in dieser Anleitung beschrieben.

Produktmerkmale

- Ausgestattet mit einem keramischen PTC-Heizelement: Dadurch wird der Luftstrom automatisch auf die Raumtemperatur geregelt.
- Luftstrom und Temperatur einstellbar:
 - Luftstrom: niedrig – hoch
 - Temperatur: kühl – warm
- Timerfunktion (1-12 Std.)
- Digitale Temperaturregelung von 15 °C bis 35 °C
- Ausgestattet mit einem Querstromlüfter für einen geräuscharmen Betrieb
- Kippsicherheitsschutz, doppelter Überhitzungsschutz
- Mit Infrarot-Fernbedienung für große Entfernungen
- Weitwinkel-Schwenkfunktion
- Automatische Luftzufuhr, sanfte Brise, sanfte Heizung.

Installations- und Bedienungsanleitung



Die Verpackung enthält: Hauptgerät (der Fuß kann nicht entfernt werden), Fernbedienung und Bedienungsanleitung.

Zusammenbau des Gerätes

1. Nehmen Sie das Gerät aus der Verpackung.
2. Stellen Sie das Gerät in aufrechter Position vorsichtig auf einen stabilen Untergrund.
3. Das Gerät muss in mindestens 30 cm Entfernung von Wänden und Möbeln aufgestellt werden.

Funktion der Tasten



1. Stecken Sie den Netzstecker des Geräts ein: Sie hören ein akustisches Signal, und das Betriebssymbol  leuchtet auf.

2. Im Standby-Modus. Nur das Symbol  leuchtet auf. Drücken Sie auf die Taste , das Gerät beginnt zu arbeiten. Drücken Sie noch einmal auf die Taste. Das Gerät schaltet sich aus.

Die Standardsituation nach dem Einschalten:

- a) PTC: Niedrige Heizleistung, Symbol  leuchtet auf.
- b) Schwenken: Schwenken aus, das Symbol  ist ausgeschaltet.
- c) Timer: 0h(= kein Timer eingestellt), das Symbol „h“ ist ausgeschaltet.
- d) Die LED-Anzeige der Raumtemperatur „“ leuchtet auf.
- e) Der Lüfter schaltet sich ein.
- f) Temperatureinstellung: als Standard ist 25 °C eingestellt

3. Drücken Sie im Betrieb die Taste , um den PTC von niedriger auf hohe Heizleistung umzuschalten. Ein weiterer Druck auf die Taste schaltet den PTC zurück auf niedrige Heizleistung.

a) Im Betrieb mit niedriger Heizleistung: Das Symbol für niedrige Heizleistung  leuchtet (das Symbol für hohe Heizleistung  ist aus).

b) Im Betrieb mit hoher Heizleistung: Das Symbol für hohe Heizleistung  leuchtet auf. (hohe Heizstufe startet nach 10 Sekunden).

4. Um von niedriger Lüfterleistung auf hohe Lüfterleistung umzuschalten, drücken Sie im Betriebszustand die Taste . Ein weiterer Druck auf die Taste schaltet den Lüfter zurück auf niedrige Leistung.

a) Im Betrieb mit niedriger Lüfterdrehzahl: Das Symbol für niedrige Lüfterleistung  leuchtet auf.

b) Im Betrieb mit hoher Lüfterdrehzahl: Das Symbol für hohe Lüfterleistung  leuchtet auf.

5. Im Betriebsmodus können Sie die Taste  drücken, um das Gerät oszillieren (bzw. nicht oszillieren) zu lassen.





a) Drücken Sie die Schwenken-Taste: Das Gerät schwenkt, das Symbol  leuchtet auf.

b) Drücken Sie die Schwenken-Taste erneut: Das Gerät hört auf zu schwenken, das Symbol  wird ausgeschaltet.



Hinweis:







Im Warmluftstrom-Modus arbeitet der PTC nicht mehr, wenn die Raumtemperatur höher als die eingestellte Temperatur ist. Der Lüfter läuft nach 10 Sekunden nicht mehr. In dieser Zeit steht die Schwenkfunktion nicht zur Verfügung.

6. Um den Timer einzustellen, drücken Sie im Betriebszustand die Taste .

a) Gehen Sie in den Timer-Einstellmodus, drücken Sie die Taste . Das LED-Zeitsymbol  leuchtet auf und blinkt alle 0,5 Sekunden. Drücken Sie während dieses Zeitraums die Taste  oder , um den Timer einzustellen (0-12 Stunden). Mit jedem Tastendruck wird die Zeit um 1 Stunde verlängert.

Durch Drücken und Halten der Tasten  oder  kann die Zeit schneller eingestellt werden.

b) Werden innerhalb von 5 Sekunden keine Tasten gedrückt (außer  und ) , zeigt die LED-Anzeige die Raumtemperatur an.

- c) Drücken Sie die Timertaste, um die eingestellte Zeit anzuzeigen. Wird als Wert eine andere Zahl als -0- angezeigt, startet der Timer die Zeitmessung (nicht dargestellt). Wenn der Timer den Wert -0- erreicht, schaltet sich das Gerät sofort aus.
- d) Wird der Wert -0- in der Timer-Einstellung angezeigt, bedeutet es, dass keine Zeit eingestellt ist. Das Zeitsymbol ist ausgeschaltet, die LED-Anzeige zeigt die aktuelle Raumtemperatur an.
7. a) Drücken Sie die Taste , um die Temperatur durch Drücken der Taste  oder  zu ändern. Der Temperaturbereich ist 15 °C ~ 35 °C. Die Temperatur ändert sich mit jedem Tastendruck um 1 °C.
- b) Durch erneutes Drücken der Taste , oder wenn innerhalb von 5 Sekunden keine Taste gedrückt wird, wird die von Ihnen eingestellte Temperatur sofort übernommen.
- c) Werden innerhalb von 5 Sekunden keine Tasten gedrückt (außer bei  oder ) , zeigt die LED-Anzeige die Raumtemperatur an. Wenn die Temperatur ≤ -10 °C ist, zeigt das Display „LO“ an. Wenn die Temperatur >40 °C ist, zeigt das Display „HI“ an.
- d) Nach dem Einschalten des Gerätes beginnt es innerhalb von 10 Sekunden mit der Messung der Temperatur. Wenn die Umgebungstemperatur höher als die eingestellte Temperatur ist, schaltet die PTC-Heizfunktion aus; die Kontrollleuchte für niedrige/hohe Heizleistung erlischt und der Lüfter schaltet sich nach 10 Sekunden aus. Auch die Schwenkfunktion stoppt, wenn Sie sie zuvor eingestellt haben. Alle anderen Symbole ändern sich nicht. Wenn die Umgebungstemperatur mehr als 1 °C unter die eingestellte Temperatur sinkt, schaltet sich die Heizfunktion wieder ein, ebenso wie der Lüfter und die Schwenkfunktion (falls vorher eingestellt). Die anderen Symbole sind eingeschaltet.
- e) Sind sowohl Timer als auch Raumtemperatur eingestellt, zeigt das Display die Werte abwechselnd (im Abstand von 30 Sekunden) an.
8. Letzte Einstellung speichern: Beim Einschalten des Geräts werden die letzten Einstellungen aktiviert.
9. Nachdem das Gerät 1 Minute lang in Betrieb war, wird die Beleuchtung der Tasten auf dem Display gedimmt.
10. NTC-Überhitzungsschutzfunktion:
Bei Temperaturen über 55 °C schaltet sich das Gerät von selbst aus. Sinkt die Umgebungstemperatur unter 45 °C, kann das Gerät von Hand wieder eingeschaltet werden. Steigt die Temperatur wieder über 45 °C, schaltet sich das Gerät wieder aus. Nach 12 Betriebsstunden ohne Änderung der Einstellungen schaltet sich das Gerät automatisch aus.

Reinigung und Wartung

Ziehen Sie vor jeder Wartung den Netzstecker des Heizgeräts ab und stellen Sie sicher, dass das Heizgerät abgekühlt ist.

Bei Bedarf können Sie ein weiches Tuch mit einem neutralen Reinigungsmittel in warmem Wasser (unter 50 °C) verwenden, um die Außenseite des Ventilators zu reinigen. Vorsichtig abtrocknen.

Um Schäden am Gerät vorzubeugen: Reinigen Sie die Oberfläche des Heizgerätes nicht mit aggressiven Reinigungsmitteln.

Zum Aufbewahren stellen Sie das Heizgerät an einen trockenen und belüfteten Ort.

Fernbedienung

1. Öffnen Sie die Batterieabdeckung an der Rückseite der Fernbedienung, um die Batterie einzulegen. (siehe Bild 1).
2. Zum Einsetzen der Batterie: An der Unterseite der Fernbedienung befindet sich eine „Sicherheitslasche“, die Sie zuerst nach rechts schieben und dann den Batteriehalter herausziehen müssen. (siehe Bild 2).
Setzen Sie die Batterie richtig gepolt ein. (siehe Bild 3).
3. Die Batterieabdeckung wieder in die Fernbedienung drücken.

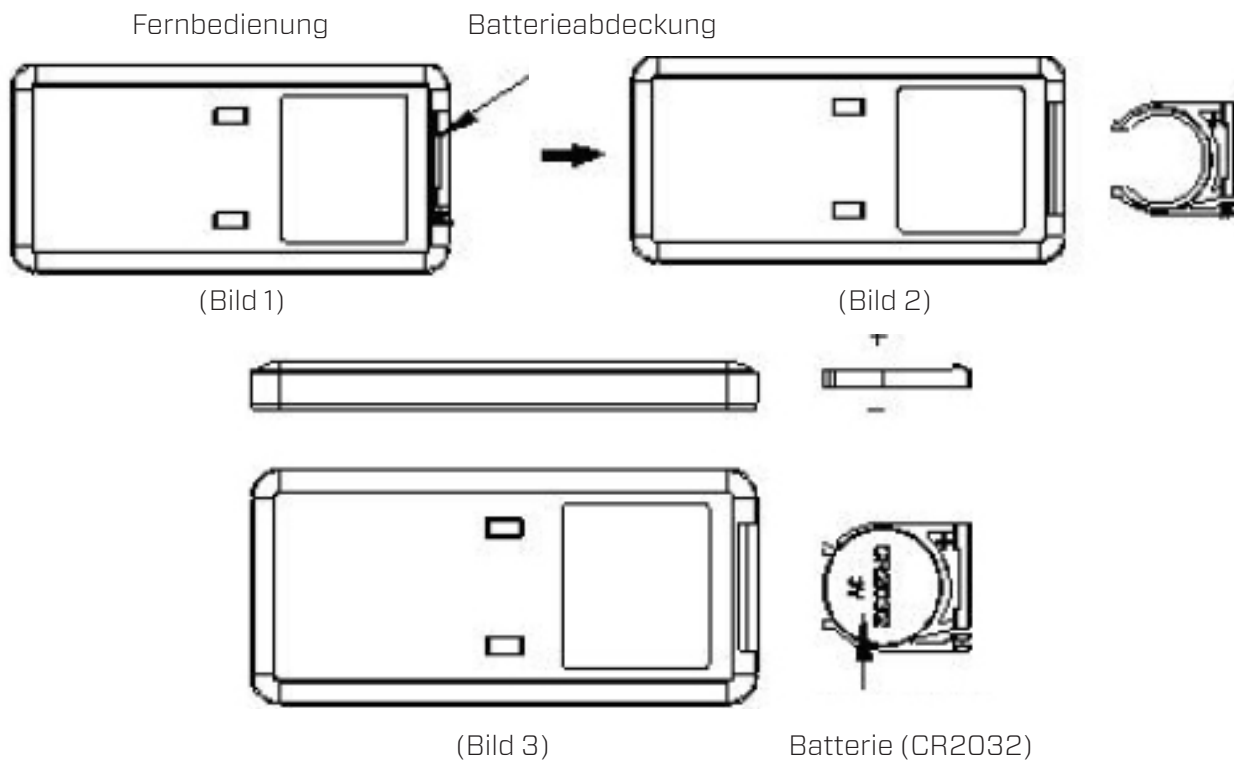

Technische Daten

Modell	CA-904G
Für Räume bis	40 m ² / 100 m ³ / 430 ft ²
Nennspannung	220 – 240 V, 50 Hz
Nennleistung	1000 W - max. 2000 W
Nennheizleistung	2000 W
Mindestheizleistung	1000 W
Maximale kontinuierliche Heizleistung	2000 W
Digitale Temperaturregelung	15 °C bis 35 °C
Lüfterfunktion	Luftgeschwindigkeit: bis 5 Meter/Sekunde
Wendekreis	Oszillation: 80°
Schallpegel	Leiser Lüfter < 35 dB(A) niedrig
Maße	688 x 210 x 210 mm
Gewicht	4,56 kg
Farbe	Schwarz
Angewendete Norm	EN/IEC 60035-1,EN/IEC60335-2-30, EN/IEC60335-2-80
Entspricht den EU-Vorschriften	CE / EEAG / RoHS

Fragen Sie Ihren Händler oder Ihre Kommunalverwaltung nach aktuellen Informationen über die Entsorgung der Verpackung und des Geräts.



Informationspflicht für die elektrischen Nahraumheizgeräte

Modellidentifikation: CA-904G					
Artikel	Symbol	Wert	Einheit	Artikel	Einheit
Heizleistung				Art der Wärmezufuhr, nur für Elektro-speicher-Einzelraumheizgeräte (eine auswählen)	
Nominelle Wärmeleistung	P _{nom}	2.0	kW	Manuelle Wärmeladungsregelung, mit integriertem Thermostat	Nein
Minimale Heizleistung (indikativ)	P _{min}	1.0	kW	Manuelle Heizladungsregelung mit Raum- und/oder Außentemperaturrückmeldung	Nein
Maximale kontinuierliche Heizleistung	P _{max,c}	2.0	kW	Elektronische Wärmeladungsregelung mit Raum- und/oder Außentemperaturrückmeldung	Nein
Nebenstromverbrauch	---	---	---	FLüfterunterstützte Heizleistung	Nein
Bei nomineller Wärmeleistung	e _{lmax}	n/v	kW	Art der Heizleistung/ Raumtemperaturregelung (eine auswählen)	
Bei minimaler Heizleistung	e _{lmin}	n/v	kW	Einstufige Heizleistung und keine Raumtemperaturregelung	Nein
Im Standby-Modus	e _{lSB}	0.000	kW	Zwei oder mehr manuelle Stufen, keine Raumtemperaturregelung	Nein
				Mit mechanischer Thermostat-Raumtemperaturregelung	Nein
				Mit elektronischer Raumtemperaturregelung	Ja
				Elektronische Raumtemperaturregelung plus Tageszeitschaltuhr	Nein
				Elektronische Raumtemperaturregelung plus Wochenschaltuhr	Nein
				Weitere Steuerungsmöglichkeiten (Mehrfachauswahl möglich)	
				Raumtemperaturregelung, mit Anwesenheitserkennung	Nein
				Raumtemperaturregelung, mit Erkennung offener Fenster	Nein
				Mit Abstandsregelungsoption	Nein
				Mit adaptiver Startsteuerung	Nein
				Mit Betriebszeitbegrenzung	Nein
				Mit schwarzem Glühbirnensensor	Nein
Kontaktفاصيل	Clean Air Optima International GmbH				

Service

Garantiezertifikat für den Clean Air Optima® Design-Heizlüfter CA-904G.

Kaufdatum:
Name des Kunden:
Adresse:
Telefon:
E-Mail:
Name des Verkäufers:
Adresse:

1. Bitte füllen Sie dieses Garantiezertifikat vollständig aus. Senden Sie es mit der Rechnung und dem Gerät, Porto im Voraus bezahlt und in der Originalverpackung an Ihren Händler. Fügen Sie ausreichendes Rückporto für das Paket bei.

2. Bitte fügen Sie eine kurze Beschreibung des Schadens, der Störung oder des Fehlers und der Umstände bei, unter denen diese Probleme aufgetreten sind.

Der **Clean Air Optima® Design-Heizlüfter CA-904G** wird vor Verlassen des Werks strengen Prüfverfahren unterzogen. Wenn das Produkt innerhalb von 2 Jahren ab Kaufdatum nicht den Spezifikationen entspricht, hat der Käufer aufgrund von Fertigungsmängeln das Recht auf kostenlose Reparatur oder Ersatz von Teilen gegen Vorlage dieser Garantie (vorausgesetzt, dass die Fehlfunktion oder Beschädigung des Geräts und/oder der Teile unter normalen Betriebsbedingungen aufgetreten ist). Die Garantie gilt: Für alle in Material und Verarbeitung fehlerhaften Teile. Wie lange: zwei Jahre ab Kaufdatum. Das werden wir tun: Fehlerhafte Teile reparieren oder ersetzen.

Sonstige Bedingungen

Die Bestimmungen dieser Garantie ersetzen alle anderen schriftlichen Garantien, ob ausdrücklich oder stillschweigend, schriftlich oder mündlich, einschließlich der Garantie der Marktgängigkeit oder Eignung für einen bestimmten Zweck. Die maximale Haftung des Herstellers überschreitet nicht den tatsächlichen Kaufpreis, den Sie für das Produkt gezahlt haben. In keinem Fall haftet der Hersteller für besondere, zufällige, Folge- oder indirekte Schäden. Diese Garantie erstreckt sich nicht auf einen Mangel, der nach unserem alleinigen Ermessen auf unsachgemäße oder unangemessene Verwendung oder Wartung, fehlerhafte Montage, Unfall oder Naturkatastrophen, unsachgemäße Verpackung oder unbefugte Manipulationen, Änderungen oder Modifikationen zurückzuführen ist. Diese Garantie erlischt, wenn der Aufkleber mit der Seriennummer entfernt oder entstellt wurde.

Vielen Dank für das Lesen!



Äußern Sie Ihre Meinung über den Clean Air Optima® Design-Heizlüfter CA-904G unter:
www.cleanairoptima.com



Für häufig gestellte Fragen zum CA-904G besuchen Sie bitte:
www.cleanairoptima.com und suchen Sie nach „CA-904G“.



Download der PDF-Gebrauchsanleitung unter:
www.cleanairoptima.com/info/manuals



Alle Produktanimationsvideos zum Clean Air Optima® auf:
www.youtube.com

Clean Air Optima International B.V. | David Ricardostraat 9-7 / 9-9 | 7559 SH Hengelo (ov)
Niederlande | Telefon: +31 (0) 74 - 2670145

Clean Air Optima Germany GmbH | Enschedestraße 14 | 48529 Nordhorn | Deutschland
Telefon: +49 (0) 5921 879-121

E-Mail: info@cleanairoptima.com

Internet: www.cleanairoptima.com

Nederlands

Bedankt voor de aanschaf van de Clean Air Optima[®] Design Ventilatorkachel CA-904G.

Wij wensen u vele jaren gezonde binnenlucht toe met dit efficiënte en doeltreffende product.

Dit product is alleen geschikt voor goed geïsoleerde ruimtes of incidenteel gebruik.

Dit product is niet geschikt voor gebruik als primaire verwarming.

Deze instructies beschrijven de veiligheidsvoorschriften die tijdens het gebruik moeten worden nageleefd. Ze zijn bedoeld om verwondingen en schade aan het apparaat te voorkomen.

Beschrijving van het apparaat

Het apparaat bestaat uit de volgende hoofdonderdelen:

1. Signaalontvanger van afstandsbediening
2. Luchtuitlaat
3. Frontpaneel
4. Basis
5. Filterdeksel
6. Filter
7. Bovenpaneel
8. Bedieningspaneel
9. Decoratie rond display
10. Netsnoer
11. Stroomschakelaar
12. Houder voor afstandsbediening
13. Bedieningspaneel
14. Weergavepaneel
15. Afstandsbediening

Veiligheidswaarschuwingen

Dit apparaat mag alleen worden gebruikt in overeenstemming met deze veiligheidsinstructies. Neem volgende stappen om het risico op verwondingen door bijvoorbeeld elektrische schokken of brand tot een minimum te beperken.

1. Alleen voor gebruik binnenshuis. Niet buiten gebruiken of opslaan.
2. Het apparaat is niet bedoeld voor gebruik door kinderen of personen met verminderde lichamelijke, zintuiglijke of verstandelijke vermogens, tenzij zij onder toezicht staan van een persoon die verantwoordelijk is voor hun veiligheid.
3. Kinderen moeten uit de buurt worden gehouden, tenzij ze onder voortdurend toezicht staan.
4. **OPGELET — Sommige onderdelen van dit product kunnen zeer heet worden en brandwonden veroorzaken.** Let vooral op wanneer er kinderen en kwetsbare personen in de buurt zijn.



5. **Waarschuwing: om oververhitting te voorkomen, mag de ventilatorkachel niet worden afgedekt.**
6. De ventilatorkachel mag niet direct onder een stopcontact worden geplaatst.
7. Gebruik het apparaat niet als er zichtbare schade is aan het netsnoer of het apparaat zelf. Repareer een beschadigd apparaat niet zelf. Trek nooit aan het snoer van het apparaat. Als het netsnoer beschadigd is, moet het worden vervangen door erkend servicepersoneel om elektrische schokken of brand te voorkomen.
8. Herstellingen mogen alleen worden uitgevoerd door erkend servicepersoneel. Probeer het apparaat niet zelf te repareren, om elektrische schokken of brand te voorkomen.
9. Verwijder de stekker altijd uit het stopcontact wanneer het apparaat niet wordt gebruikt of wanneer u interne of externe onderdelen van het apparaat reinigt.
10. Gebruik alleen de meegeleverde netsnoeren.
11. Zet het apparaat op een stabiele, horizontale plaats neer om dit veilig te gebruiken. Verplaats het apparaat niet tijdens het gebruik.
12. Gebruik het apparaat niet op plaatsen waar ontvlambare vloeistoffen of gassen worden bewaard, in de buurt van warmtebronnen of op bijzonder vochtige plaatsen zoals de badkamer, douche of het zwembad.
13. Breng geen vreemde voorwerpen aan in het apparaat om storingen te voorkomen.
14. Dek de luchtinlaat- en luchtuitlaatroosters nooit af.
15. Demonteer of vervang nooit de binnenste delen van het apparaat.
16. Raak het luchtinlaat- en uitlaatrooster niet aan terwijl het apparaat ingeschakeld is en steek geen voorwerpen in de luchtinlaat- en uitlaatrooster om schade aan het apparaat te voorkomen.
17. Leg geen zware voorwerpen op het apparaat.
18. Zet het apparaat niet in direct zonlicht om te voorkomen dat het apparaat verkleurt.
19. Dompel het apparaat nooit onder in water of andere vloeistoffen.
20. Raak het netsnoer niet met natte handen aan.
21. Richt de luchtuitlaat niet langdurig rechtstreeks op een baby.
22. Zet het apparaat niet in de buurt van muren, gordijnen of andere brandbare materialen. Dit kan brand veroorzaken.
23. Trek onmiddellijk de stekker van het apparaat uit het stopcontact wanneer er een ongebruikelijke geur of een ongewoon geluid uit het apparaat komt.
24. Gebruik deze ventilatorkachel niet wanneer deze omgevallen is.

25. Gebruik deze ventilatorkachel niet wanneer er zichtbare schade aan het apparaat te zien is.
26. Zet deze ventilatorkachel op een horizontale en stabiele ondergrond of bevestig hem aan de muur, indien van toepassing.
27. **WAARSCHUWING:** Gebruik deze ventilatorkachel niet in kleine ruimtes waar zich personen bevinden die niet in staat zijn de ruimte alleen te verlaten, tenzij er voortdurend toezicht is.
28. Dit apparaat kan worden gebruikt door kinderen vanaf 8 jaar en door personen met beperkte lichamelijke, zintuiglijke of verstandelijke vermogens of een gebrek aan ervaring en kennis indien zij onder toezicht staan of instructies hebben gekregen over het veilig gebruik van het apparaat en de gevaren ervan begrijpen. Kinderen mogen niet met het apparaat spelen.
29. Reinigings- en gebruikersonderhoud mag niet worden uitgevoerd door kinderen zonder toezicht.
30. Kinderen jonger dan 3 jaar moeten uit de buurt worden gehouden, tenzij ze onder voortdurend toezicht staan.
31. Kinderen tussen 3 en 8 jaar oud mogen het apparaat alleen in- en uitschakelen als het in de normale functiestand geplaatst of geïnstalleerd is en zij onder toezicht staan of instructie hebben gekregen over het veilig gebruik van het apparaat en de gevaren ervan begrijpen. Kinderen tussen 3 en 8 jaar oud mogen het apparaat niet aansluiten, instellen en reinigen en mogen geen gebruikersonderhoud uitvoeren.
32. **WAARSCHUWING:** Houd textiel, gordijnen of ander brandbaar materiaal op minstens 1 m afstand van de luchtuitlaat om het risico op brand te beperken.
33. Gebruik, onderhoud en reinig het apparaat zoals beschreven in deze handleiding.

Producteigenschappen

- Uitgerust met een PTC keramisch verwarmingselement: dit zorgt ervoor dat de luchtstroom automatisch aan de kamertemperatuur wordt aangepast.
- Instelbare luchtstroom en temperatuur:
Luchtstroom: laag - hoog
Temperatuur: koel - warm
- Timerfunctie (1-12 u)
- Digitale thermostaat van 15 °C tot 35 °C
- Uitgerust met een kruisstroomventilator voor een geruisloze werking
- Kantelbeveiliging, dubbele beveiliging tegen oververhitting
- Met infrarood-afstandsbediening over lange afstand
- Grote draaicirkel
- Automatische luchttoevoer, zachte bries, gelijkmatige verwarming.

Installatie- en bedieningsinstructie



De verpakking bevat: Hoofdapparaat (de basis kan niet worden verwijderd), afstandsbediening en gebruiksaanwijzing.

Montage van het apparaat

1. Haal het apparaat uit de verpakking.
2. Zet het apparaat voorzichtig rechtop op een stabiele ondergrond.
3. Het apparaat moet minstens 30 cm van muren en meubilair verwijderd zijn.





Functie van de toetsen

1. Steek de stekker van het apparaat in het stopcontact: u hoort een akoestisch geluid en het aan/uit-symbool  licht op.

2. In stand-bymodus. Alleen het  pictogram licht op. Druk op de  toets. Het apparaat begint te werken. Druk hier nogmaals op om het apparaat uit te schakelen.

De standaardinstellingen na het inschakelen:







- a) PTC: Laag verwarmingsvermogen. Het pictogram  licht op.
- b) Draaifunctie: De draaifunctie staat uit. Het  pictogram is uit.
- c) Timer: 0 u. (= er is geen timer ingesteld). Het 'h' pictogram is uit.
- d) Het led-display van de kamertemperatuur  licht op.
- e) De ventilator wordt ingeschakeld.
- f) Temperatuurinstelling: standaard ingesteld op 25 °C

3. Druk, zodra het apparaat ingeschakeld is, op de  toets om de PTC van laag naar hoog verwarmingsvermogen te veranderen. Door nogmaals op de toets te drukken, schakelt de PTC weer over op een laag verwarmingsvermogen.
- a) Bij een laag verwarmingsvermogen: het pictogram voor laag verwarmingsvermogen  licht op (het pictogram voor hoog verwarmingsvermogen  is uit).
- b) Bij een hoog verwarmingsvermogen: het pictogram voor hoog verwarmingsvermogen  licht op. (hoge verwarming begint na 10 seconden).
4. Druk, zodra het apparaat ingeschakeld is, op de  toets om van laag naar hoog ventilatorvermogen te veranderen. Door nogmaals op de toets te drukken, schakelt de ventilator weer over op laag vermogen.
- a) Bij een lage ventilatorsnelheid: het pictogram voor laag ventilatorvermogen  licht op.
- b) Bij een hoge ventilatorsnelheid: het pictogram voor hoog ventilatorvermogen  licht op.
5. Zodra het apparaat ingeschakeld is, kunt u op de  toets drukken om dit al dan niet te laten draaien.
- a) Druk op de draaitoets: het apparaat draait heen en weer (oscilleert). Het  pictogram licht op.
- b) Druk nogmaals op de draaitoets: het apparaat stopt met heen en weer draaien. Het  pictogram is uit.

Opmerking:

In de 'warme luchtstroom'-modus stopt de PTC met werken wanneer de kamertemperatuur hoger is dan de ingestelde temperatuur. De ventilator stopt na 10 seconden met werken. Gedurende die tijd is de draaifunctie niet beschikbaar.

6. Druk, zodra het apparaat ingeschakeld is, op de  toets om de timer in te stellen.
- a) Ga naar de timerinstellingsmodus en druk op de  toets. Het led-pictogram voor tijd  licht op en knippert om de 0,5 seconden. Druk in dit tijdsbestek op de  of de  toets om de timer in te stellen (0-12 uur). Bij elke druk op de toets wordt 1 uur aan de tijd toegevoegd.
- Door de  of  toetsen ingedrukt te houden, kan de tijd sneller worden ingesteld.
- b) Als er binnen 5 seconden geen toetsen worden ingedrukt (behalve voor  en ), geeft de led-indicator de kamertemperatuur aan.
- c) Druk op de timertoets om de ingestelde tijd te zien. Als de waarde een getal aangeeft, met uitzondering van 0, begint de timer te timen (wordt niet getoond). Zodra de timer de waarde 0 bereikt, schakelt het apparaat onmiddellijk uit.
- d) Als in de timerinstelling de waarde 0 wordt getoond, betekent dit dat er geen tijd is ingesteld. Het pictogram voor tijd is uit en het led-display geeft de huidige kamertemperatuur weer.

7. a) Druk op de  toets om de temperatuur te veranderen door op de  of  toetsen te drukken. Het temperatuurbereik ligt tussen 15 °C en 35 °C. De temperatuur verandert met 1 °C bij elke druk op de toets.
- b) Door nogmaals op de  toets te drukken of als er binnen 5 seconden geen toets wordt ingedrukt, wordt onmiddellijk overgegaan op de door u ingestelde temperatuur.
- c) Als er binnen 5 seconden geen toetsen worden ingedrukt (behalve voor  of ), geeft de led-indicator de kamertemperatuur aan. Bij een temperatuur van ≤ -10 °C geeft het display 'LO' aan. Bij een temperatuur van >40 °C geeft het display 'HI' aan.
- d) Na het inschakelen van het apparaat begint dit binnen 10 seconden met het meten van de temperatuur. Zodra de omgevingstemperatuur hoger is dan de ingestelde temperatuur wordt de PTC-verwarmingsfunctie uitgeschakeld. Het lampje voor laag/hog verwarmingsvermogen gaat uit en de ventilator wordt na 10 seconden uitgeschakeld. De draaifunctie stopt ook, als u deze al eerder hebt ingesteld. Alle andere pictogrammen veranderen niet. Zodra de omgevingstemperatuur 1°C onder de ingestelde temperatuur zakt, schakelt de verwarmingsfunctie weer in, net als de ventilator en de draaifunctie (indien eerder ingesteld). De andere pictogrammen zijn aan.
- e) Als zowel de timer als de kamertemperatuur ingesteld zijn, worden de waarden afwisselend op het display weergegeven (met tussenperioden van 30 seconden).
8. Geheugen laatste instelling: bij het inschakelen van het apparaat worden de laatste instellingen geactiveerd.
9. Nadat het apparaat 1 minuut heeft gewerkt, dimt de displayverlichting van de toetsen.
10. NTC-beveiligingsfunctie tegen oververhitting:
Bij temperaturen boven 55 °C schakelt het apparaat zichzelf uit. Zodra de omgevings-temperatuur onder 45 °C zakt, kan het apparaat weer handmatig worden ingeschakeld. Zodra de temperatuur weer boven de 45 °C stijgt, gaat het apparaat weer uit. Na 12 uur gebruik zonder wijziging in de instellingen schakelt het apparaat zichzelf uit.

Reiniging & onderhoud

Haal vóór elk onderhoud de stekker van de ventilatorkachel uit het stopcontact en zorg ervoor dat de ventilatorkachel is afgekoeld.

Indien nodig kunt u een zachte doek met een neutraal reinigingsmiddel opgelost in warm water (minder dan 50 °C) gebruiken om de buitenkant van de ventilator te reinigen. Droog zorgvuldig af. Gebruik geen agressieve reinigingsmiddelen om het oppervlak van de ventilatorkachel te reinigen. Zo voorkomt u schade aan het apparaat.

Bewaar de ventilatorkachel op een droge en geventileerde plaats.

Afstandsbediening

1. Open het batterijklepje aan de achterkant van de afstandsbediening om de batterij te plaatsen. (zie afbeelding 1).
2. Om de batterij te plaatsen: aan de onderkant van de afstandsbediening bevindt zich een "beveiligingslipje" dat u eerst naar rechts moet schuiven. Trek vervolgens de batterijhouder eruit. (zie afbeelding 2).
Plaats de batterij met de juiste polariteit. (zie afbeelding 3).
3. Duw het batterijklepje terug in de afstandsbediening.

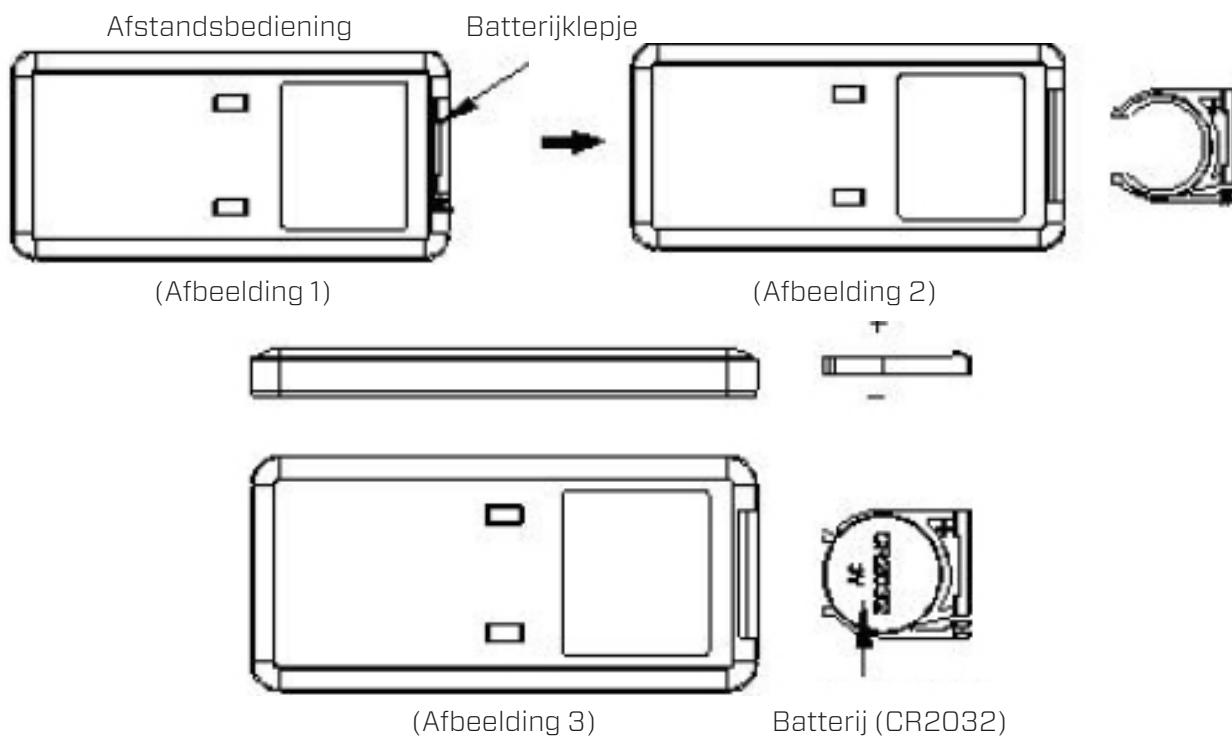

Specificaties

Model	CA-904G
Voor kamers tot	40 m ² / 100 m ³ / 430 ft ²
Nominale spanning	220-240 V / 50 Hz
Nominaal vermogen	1000 W - max. 2000 W
Nominale warmteafgifte	2000 W
Minimale warmteafgifte	1000 W
Maximale continue warmteafgifte	2000 W
Digitale thermostaat	Van 15 °C tot 35 °C
Ventilatorfunctie	Luchtsnelheid: tot 5 meter/seconde
Draaicirkel	Oscillatie: 80°
Geluidsniveau	Stille ventilator < 35 dB(A) Laag
Afmetingen	688 x 210 x 210 mm
Gewicht	4,56 kg
Kleur	Zwart
Gedragen norm	EN/IEC 60035-1, EN/IEC60335-2-30, EN/IEC60335-2-80
Voldoet aan de EU-regelgeving	CE / WEEE / RoHS

Vraag uw verkoper of uw gemeente om actuele informatie over de verwijdering van de verpakking en van het apparaat.



Informatievereiste voor elektrische toestellen voor lokale ruimteverwarming

Model-id: CA-904G					
Artikel	Symbool	Waarde	Eenheid	Artikel	Eenheid
Warmteafgifte				Type warmte-invoer, alleen voor elektrische opslagtoestellen voor lokale ruimteverwarming (selecteer er een)	
Nominale warmteafgifte	P _{nom}	2.0	kW	Handmatige regeling van de warmtelading, met geïntegreerde thermostaat	Nee
Minimale warmteafgifte (indicatief)	P _{min}	1.0	kW	Handmatige warmteladingregeling met kamer- en/of buitentemperatuurfeedback	Nee
Maximale continue warmteafgifte	P _{max,c}	2.0	kW	Elektronische regeling van de warmtelading met feedback van de kamer- en/of buitentemperatuur	Nee
Aanvullend elektriciteitsverbruik	---	---	---	Ventilator ondersteunende warmteafgifte	Nee
Bij nominale warmteafgifte	e _{lmax}	N.V.T.	kW	Type warmteafgifte/ kamertemperatuurregeling (selecteer er een)	
Bij minimale warmteafgifte	e _{lmin}	N.V.T.	kW	Eentraps warmteafgifte en geen kamertemperatuurregeling	Nee
In de Standby-modus	e _{lSB}	0.000	kW	Twee of meer handmatige fasen, geen kamertemperatuurregeling	Nee
				Met mechanische thermostaat kamertemperatuurregeling	Nee
				Met elektronische kamertemperatuurregeling	Ja
				Elektronische kamertemperatuurregeling plus dagtimer	Nee
				Elektronische kamertemperatuurregeling plus weektimer	Nee
				Andere besturingsopties (meerdere selecties mogelijk)	
				Kamertemperatuurregeling, met aanwezigheidsdetectie	Nee
				Kamertemperatuurregeling, met open raamdetectie	Nee
				Met optie voor afstandsregeling	Nee
				Met adaptieve startregeling	Nee
				Met operationele tijdslimiet	Nee
				Met zwarte lamp sensor	Nee
Contact gegevens	Clean Air Optima International GmbH				

Service

Garantiecertificaat voor de Clean Air Optima® Design Ventilatorkachel CA-904G.

Aankoopdatum:

Naam van de klant:

Adres:

Telefoon:

E-mail:

Naam van de verkoper:

Adres:

1. Gelieve dit garantiecertificaat volledig in te vullen. Verzend het met de factuur en het apparaat, voldoende gefrankeerd en in de originele verpakkingendoos, naar uw verkoper. Zorg dat u ook de retourzending van het pakket voldoende frankeert.

2. Gelieve een korte beschrijving bij te voegen van de schade, fout of storing en de omstandigheden waarin de problemen zich voordeden.

De **Clean Air Optima® Design Ventilatorkachel CA-904G** ondergaat strenge testprocedures voordat het apparaat de fabriek verlaat. Indien het product binnen de 2 jaar na aankoopdatum wegens fabricagefouten niet volgens de specificaties functioneert, heeft de koper recht op gratis herstelling of vervanging van onderdelen op voorlegging van deze garantie (op voorwaarde dat de storing of beschadiging van het apparaat en/of onderdelen onder normale bedrijfsomstandigheden heeft plaatsgevonden). Wat wordt gedekt: Alle onderdelen met materiaal- of fabricagefouten. Hoe lang: gedurende twee jaar vanaf de aankoopdatum. Wat zullen we doen: Defecte onderdelen repareren of vervangen.

Overige voorwaarden

De bepalingen van deze garantie vervangen elke andere schriftelijke of mondelinge, uitdrukkelijke of impliciete garantie, met inbegrip van elke garantie van verkoopbaarheid of geschiktheid voor een bepaald doel. De maximale aansprakelijkheid van de fabrikant bedraagt niet meer dan de aankoopprijs die u daadwerkelijk voor het product heeft betaald. De fabrikant is in geen geval aansprakelijk voor bijzondere schade, incidentele schade, gevolgschade of indirecte schade. Deze garantie dekt geen defecten die het gevolg zijn van onjuist of onredelijk gebruik of onderhoud, foutieve montage, ongeval, natuurrampen, onjuiste verpakking of ongeoorloofde manipulatie, veranderingen of wijzigingen zoals uitsluitend door ons bepaald. Deze garantie vervalt als het etiket met het serienummer is verwijderd of beschadigd.

Bedankt om dit te lezen!



Deel uw feedback over de Clean Air Optima®
Design Ventilator kachel CA-904G op:
www.cleanairoptima.com



Ga voor veelgestelde vragen over de CA-904G naar:
www.cleanairoptima.com en zoek naar de CA-904G.



Download de pdf-handleiding op:
www.cleanairoptima.com/info/manuals



Bekijk alle Clean Air Optima® productanimatievideo's op:
www.youtube.com

Clean Air Optima International B.V. | David Ricardostraat 9-7 / 9-9 | 7559 SH Hengelo (ov)
Nederland | Telefoon: +31 (0) 74 - 2670145

Clean Air Optima Duitsland GmbH | Enschedestraße 14 | 48529 Nordhorn | Telefoon
Duitsland: +49 (0) 5921 879-121

E-mail: info@cleanairoptima.com

Internet: www.cleanairoptima.com

Français

Merci d'avoir acheté le chauffage d'appoint design Clean Air Optima® CA-904G.

Grâce à cet appareil efficace, vous bénéficierez d'un air intérieur sain durant de nombreuses années.

Ce produit ne convient qu'aux espaces bien isolés ou à une utilisation occasionnelle.

Ce produit ne convient pas pour une utilisation comme chauffage primaire.

Ces instructions décrivent les consignes de sécurité à respecter lors du fonctionnement de l'appareil. Elles sont destinées à prévenir les blessures et à éviter d'endommager l'appareil.

Description de l'appareil

Les principaux composants de l'appareil sont les suivants :

1. Récepteur de signal de la télécommande
2. Sortie d'air
3. Couvercle avant
4. Pied
5. Couvercle du filtre
6. Filtre
7. Couvercle supérieur
8. Panneau de contrôle
9. Anneau décoratif
10. Cordon d'alimentation
11. Interrupteur d'alimentation
12. Support de la télécommande
13. Panneau de contrôle
14. Panneau d'affichage
15. Télécommande

Avertissements de sécurité

Cet appareil ne peut être utilisé que conformément aux instructions de sécurité indiquées dans le présent document. Veillez à adopter les mesures suivantes afin de minimiser les risques de blessures corporelles dues par exemple à des chocs électriques ou un incendie.

1. Uniquement pour utilisation intérieure. N'utilisez pas et n'entrez pas l'appareil à l'extérieur.
2. L'appareil n'est pas destiné à être utilisé par des enfants ou des personnes ayant des capacités physiques, sensorielles ou mentales réduites, sauf s'ils sont surveillés par une personne responsable de leur sécurité.
3. Les enfants doivent être maintenus à l'écart à moins d'être surveillés en permanence.
4. **ATTENTION - Certains éléments de cet appareil peuvent être très chauds et provoquer des brûlures.** Une attention particulière doit être accordée lorsque des enfants et des personnes vulnérables sont présents.



5. **Avertissement : afin d'éviter toute surchauffe, ne couvrez pas l'appareil de chauffage.**
6. L'appareil de chauffage ne doit pas être placé directement sous une prise de courant.
7. N'utilisez pas l'appareil si des dommages visibles sont présents sur le cordon électrique ou l'appareil lui-même. Ne réparez pas l'appareil vous-même en cas de dommages. Ne déplacez jamais l'appareil en tirant sur le cordon d'alimentation. Si le cordon d'alimentation est endommagé, il doit être remplacé par un technicien autorisé, et ce, afin d'éviter tout choc électrique ou incendie.
8. Les réparations ne peuvent être effectuées que par du personnel de service autorisé. N'essayez pas de réparer l'appareil vous-même, et ce, afin d'éviter tout risque d'électrocution ou d'incendie.
9. Ôtez toujours la fiche de la prise de courant lorsque l'appareil n'est pas utilisé ou lorsque vous nettoyez des parties internes ou externes de celui-ci.
10. Utilisez uniquement les cordons d'alimentation fournis.
11. Afin d'utiliser l'appareil en toute sécurité, placez-le en position horizontale stable. Ne bougez pas l'appareil en cours d'utilisation.
12. N'utilisez pas l'appareil à l'intérieur de locaux où sont entreposés des liquides ou des gaz inflammables, à proximité de sources de chaleur ou dans des pièces particulièrement humides comme des salles de bains, des douches ou des piscines.
13. N'insérez pas d'objets étrangers dans l'appareil, et ce, afin d'éviter tout dysfonctionnement.
14. Ne recouvrez jamais les grilles d'entrée et de sortie d'air.
15. Ne démontez ni ne remplacez jamais les éléments internes de l'appareil.
16. Afin d'éviter toute blessure ou tout dommage à l'appareil de chauffage, ne touchez pas l'entrée d'air ainsi que la grille de sortie lorsque l'appareil est en marche, et n'insérez pas la poignée ou tout autre objet dans la sortie d'air.
17. Ne déposez pas d'objets lourds sur l'appareil.
18. N'exposez pas l'appareil à la lumière directe du soleil afin d'éviter toute décoloration.
19. N'immergez jamais l'appareil dans l'eau ou dans d'autres liquides.
20. Ne touchez pas le cordon d'alimentation avec les mains mouillées.
21. Ne dirigez pas la sortie d'air directement vers un bébé durant une longue période.
22. Ne placez pas l'appareil à proximité de murs, de rideaux ou d'autres matériaux combustibles, car cela pourrait provoquer un incendie.

23. Lorsqu'une odeur ou un bruit inhabituel se dégage de l'appareil, débranchez immédiatement la prise de courant.
24. N'utilisez pas le dispositif de chauffage en cas de chute de celui-ci.
25. N'utilisez pas cet appareil en présence de signes visibles de dommages.
26. Placez le chauffage d'appoint sur une surface horizontale et stable, ou fixez-le au mur, selon le cas.
27. **AVERTISSEMENT :** N'utilisez pas ce chauffage d'appoint dans de petites pièces lorsque celles-ci sont occupées par des personnes incapables de quitter la pièce par elles-mêmes, à moins qu'une surveillance constante ne soit assurée.
28. Cet appareil peut être utilisé par des enfants à partir de 8 ans ainsi que par des personnes disposant de capacités physiques, sensorielles ou mentales réduites, ou un manque d'expérience et de connaissances, à condition qu'ils soient surveillés ou qu'ils aient reçu des instructions concernant l'utilisation de l'appareil en toute sécurité et qu'ils en comprennent les dangers. Les enfants ne peuvent pas jouer avec l'appareil.
29. Le nettoyage de l'appareil et son entretien par l'utilisateur NE peuvent PAS être réalisés par des enfants sans surveillance.
30. Les enfants de moins de 3 ans doivent être maintenus à l'écart à moins d'être surveillés en permanence.
31. Les enfants âgés de 3 à 8 ans ne sont autorisés à allumer/éteindre l'appareil que si celui-ci a été placé ou installé dans sa position normale de fonctionnement et s'ils sont sous surveillance ou ont reçu des instructions concernant l'utilisation en toute sécurité de l'appareil, et qu'ils en comprennent bien les dangers. Les enfants âgés de 3 à 8 ans ne sont pas autorisés à brancher, régler et nettoyer l'appareil, ni à effectuer l'entretien utilisateur.
32. **AVERTISSEMENT :** Afin de diminuer le risque d'incendie, maintenez les textiles, rideaux ou tout autre matériau inflammable à l'écart de l'appareil équipé à une distance minimale de 1 m de la sortie d'air.
33. Utilisez, entretenez et nettoyez l'appareil comme décrit dans ce manuel.

Caractéristiques du produit

- Avec élément chauffant PTC en céramique : le débit d'air est automatiquement ajusté en fonction de la température ambiante.
- Débit d'air et température réglables :
Débit d'air : Faible - Élevé
Température : Froid - Chaud
- Fonction de minuterie (de 1 à 12 h)
- Régulation numérique de la température de 15°C à 35°C
- Avec ventilateur à courant transversal pour un fonctionnement silencieux
- Protection anti-renversement et double protection contre la surchauffe
- Avec fonction de télécommande infrarouge à longue distance
- Large rayon de braquage (oscillation)
- Alimentation automatique de l'air, brise légère, chauffage léger

Instructions d'installation et d'utilisation



Contenu de l'emballage : Appareil principal (base non amovible), télécommande et manuel d'instructions

Montage de l'appareil

1. Retirez l'appareil de son emballage.
2. Placez l'appareil sur une surface stable en position verticale.
3. L'appareil doit être positionné à au minimum 30 cm des murs et des meubles.

Fonction des différentes touches

1. Branchez l'appareil : vous entendez alors un son et le symbole d'alimentation  s'allume.

2. En mode veille. Seule l'icône  s'allume. Appuyez sur la touche , l'appareil se met alors en route. Appuyez à nouveau sur cette touche pour éteindre l'appareil.

Situation par défaut après la mise sous tension de l'appareil :

- a) PTC : Faible puissance de chauffe, l'icône  s'allume.









- b) Oscillation : Oscillation à l'arrêt, l'icône  est éteinte.



- c) Minuterie : 0h (= aucune minuterie définie), l'icône « h » est éteinte.

- d) Le témoin LED de température ambiante «  » s'allume.

- e) Le ventilateur se met en marche.









- f) Réglage de la température : valeur par défaut = 25°C

3. En condition de fonctionnement, appuyez sur la touche  pour faire passer le PTC d'une puissance de chauffage faible à une puissance de chauffage élevée. Appuyez à nouveau sur cette touche pour faire repasser le PTC en mode de chauffage à faible puissance.
- a) En cas de faible puissance de chauffage : l'icône de faible puissance de chauffage  s'allume (l'icône de puissance de chauffage élevée  est éteinte).
- b) En cas de puissance de chauffage élevée : l'icône de puissance de chauffage élevée  s'allume. (Le mode de chauffage à puissance élevée démarre au bout de 10 secondes.)
4. En condition de fonctionnement, appuyez sur la touche  pour faire passer le système d'une puissance de ventilation faible à une puissance de ventilation élevée. Appuyez à nouveau sur cette touche pour faire repasser le système en mode de ventilation à faible puissance.
- a) En mode de ventilation à faible puissance : l'icône de faible puissance du ventilateur  s'allume.
- b) En mode de ventilation à puissance élevée : l'icône de puissance élevée du ventilateur  s'allume.
5. Lorsque l'appareil fonctionne, appuyez sur la touche  pour faire osciller ou non le chauffage d'appoint.



- a) Appuyez sur la touche d'oscillation : l'appareil se met à osciller et l'icône  s'allume.
- b) Appuyez à nouveau sur la touche d'oscillation : l'appareil s'arrête d'osciller et l'icône  s'éteint.

Remarque :

En mode de débit d'air chaud, le PTC cesse de fonctionner lorsque la température ambiante est supérieure à la température de consigne. Le ventilateur s'arrête de fonctionner au bout de 10 secondes. Pendant ce temps, la fonction d'oscillation n'est pas disponible.



6. Lorsque l'appareil fonctionne, appuyez sur la touche  pour régler la minuterie.
- a) Accédez au mode de réglage de la minuterie, appuyez sur la touche , l'icône  s'allume et clignote chaque 0,5 seconde. Durant cette période, appuyez sur la touche  ou sur la touche  pour régler la minuterie (de 0 à 12 heures) ; la durée augmente d'une heure chaque fois que vous appuyez sur la touche.
- Vous pouvez définir la durée plus rapidement en appuyant sur la touche  ou sur la touche  et en la maintenant enfoncée.
- b) Si aucune touche n'est actionnée dans les 5 secondes (sauf pour  et ), le témoin LED indique la température ambiante.
- c) Appuyez sur la touche de minuterie pour afficher la durée définie. Si la valeur affichée est un nombre différent de -0-, la minuterie démarre le chronométrage (non affiché) ; lorsque la minuterie atteint la valeur -0-, l'appareil s'éteint immédiatement.

d) Si la valeur indique -0- dans le réglage de la minuterie, cela signifie qu'aucune durée n'est définie ; dans ce cas, l'icône de temps est éteinte et l'affichage LED indique la température ambiante actuelle.

7. a) Appuyez sur la touche  et modifiez la température en appuyant sur la touche 
ou sur la touche .
ou sur la touche .

La plage de température est de 15°C ~ 35°C, la température variant de 1°C chaque fois que vous appuyez sur la touche.

b) Si vous appuyez à nouveau sur la touche  ou si aucune touche n'est pressée durant 5 secondes, la température que vous avez définie deviendra immédiatement effective.

c) Si aucune touche n'est pressée pendant 5 secondes (sauf pour  ou ), le témoin LED indiquera la température ambiante. Lorsque la température est $\leq -10^{\circ}\text{C}$, l'affichage indique « LO » ; lorsque la température est $> 40^{\circ}\text{C}$ l'affichage indique « HI ».

d) Lors de la mise sous tension de l'appareil, celui-ci mesure la température durant 10 secondes. Si la température ambiante est supérieure à la température de consigne, la fonction de chauffage PTC est désactivée ; le voyant de puissance de chauffe faible/élevée s'éteint et le ventilateur s'arrête au bout de 10 secondes. Le cas échéant, la fonction d'oscillation s'arrête également. Toutes les autres icônes restent identiques. Si la température ambiante est inférieure de 1°C à la température de consigne, la fonction de chauffage se remet en marche, ainsi que le ventilateur et la fonction d'oscillation (en cas de réglage préalable). Les autres icônes sont allumées.

e) Si la minuterie et la température ambiante ont été définies, les valeurs en question apparaissent alternativement à l'écran (avec un intervalle de 30 secondes).

8. Derniers réglages en mémoire : lors de la mise en marche de l'appareil, les derniers réglages sont activés.

9. Au bout d'une minute de fonctionnement de l'appareil, le témoin lumineux des touches s'éteint.

10. Fonction de protection NTC contre la surchauffe :

En cas de température supérieure à 55°C, l'appareil s'éteint automatiquement. Si la température ambiante redescend en dessous de 45°C, l'appareil peut être remis en marche manuellement.

Si la température dépasse à nouveau 45°C, l'appareil s'arrête à nouveau. Au bout de 12 heures de fonctionnement sans modification des réglages, l'appareil s'éteint automatiquement.

Nettoyage et entretien

Débranchez le chauffage d'appoint avant chaque entretien et assurez-vous que l'appareil s'est refroidi. Si nécessaire, vous pouvez utiliser un chiffon doux avec un produit de nettoyage neutre dissous dans de l'eau chaude (t° inférieure à 50°C) pour nettoyer la partie extérieure du ventilateur. Séchez soigneusement.

Afin de ne pas endommager l'appareil, n'utilisez pas de produits de nettoyage agressifs pour nettoyer la surface du chauffage d'appoint.

Entreposez le chauffage d'appoint dans un endroit sec et aéré.

Télécommande

1. Ouvrez le couvercle du compartiment à piles situé à l'arrière de la télécommande pour placer la pile.
(Voir l'illustration 1).
2. Pour installer la pile : faites glisser vers la droite la « languette de sécurité » située au bas de la télécommande et retirez ensuite la pile. (Voir l'illustration 2).
Insérez la pile avec la polarité correcte. (Voir l'illustration 3).
3. Remplacez le couvercle du compartiment à piles sur la télécommande.

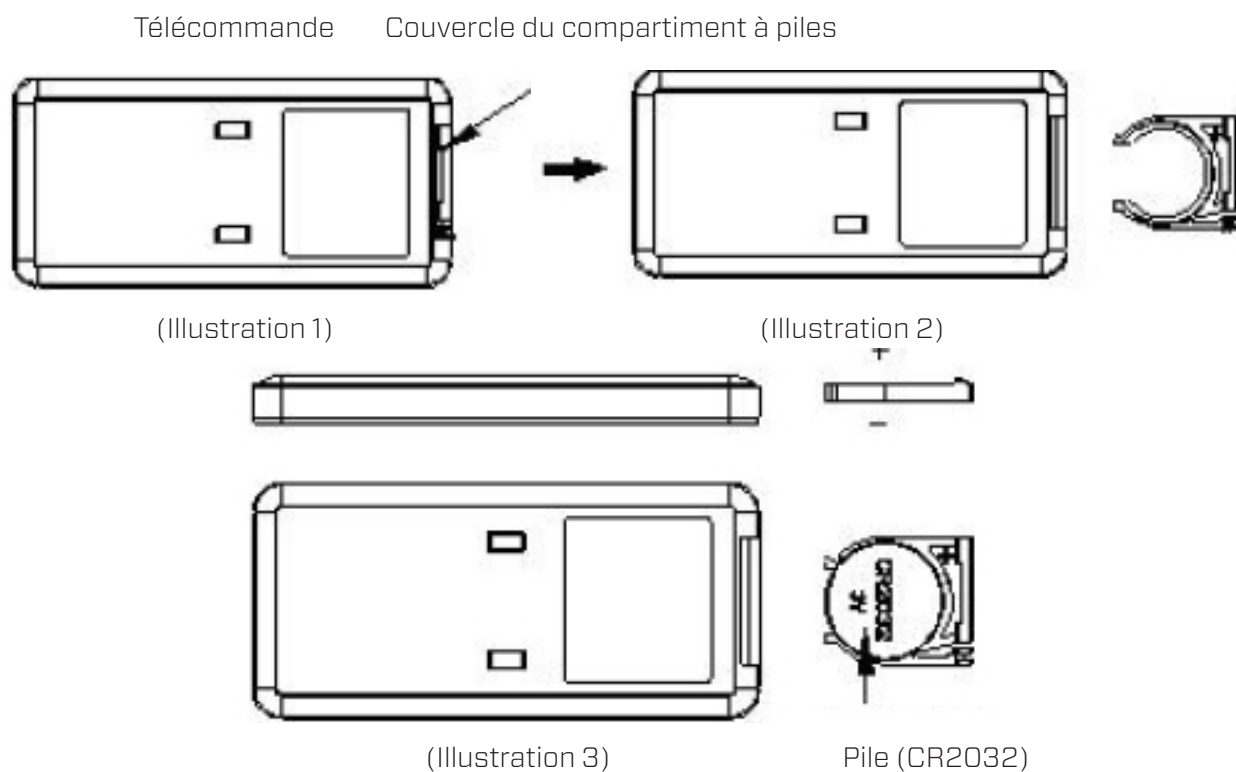

Spécifications

Modèle	CA-904G
Pour des locaux jusqu'à	40 m ² / 100 m ³ / 430 ft ²
Tension nominale	220 V - 240 V, 50 Hz
Puissance nominale	1000 W - Max. 2000 W
Puissance calorifique nominale	2000 W
Puissance calorifique minimale	1000 W
Puissance calorifique continue maximale	2000 W
Régulation numérique de la température	De 15°C à 35°C
Fonction de ventilation	Vitesse de l'air : jusqu'à 5 mètres/seconde
Cercle de braquage	Oscillation : 80°
Niveau sonore	Ventilateur silencieux < 35 dB(A) Faible
Dimensions	688 x 210 x 210 mm
Poids	4,56 kg
Couleur	Noir
Norme de transport	EN/IEC 60035-1,EN/IEC60335-2-30,EN/ IEC60335-2-80
Conforme à la réglementation de l'UE	CE / WEEE / RoHS

Renseignez-vous auprès de votre détaillant ou de votre municipalité afin d'obtenir des informations mises à jour sur l'évacuation de l'emballage et de l'appareil.



Exigence d'information pour les appareils de chauffage décentralisés électriques

Identificateur de modèle : CA-904G					
Article	Symbole	Valeur	Unité	Article	Unité
Production de chaleur				Type d'apport de chaleur, pour les radiateurs locaux à accumulation électrique uniquement (sélectionnez-en un)	
Puissance calorifique nominale	P _{nom}	2.0	kW	Contrôle manuel de la charge thermique, avec thermostat intégré	Non
Puissance calorifique minimale (à titre indicatif)	P _{min}	1.0	kW	Contrôle manuel de la charge thermique avec rétroaction de la température ambiante et/ou extérieure	Non
Puissance thermique continue maximale	P _{max,c}	2.0	kW	Contrôle électronique de la charge thermique avec rétroaction de la température ambiante et/ou extérieure	Non
Consommation d'électricité auxiliaire	---	---	---	Sortie de chaleur assistée par ventilateur	Non
À la puissance calorifique nominale	e _{lmax}	N/A	kW	Type de contrôle de la puissance thermique / de la température ambiante (sélectionnez-en un)	
Au minimum de puissance thermique	e _{lmin}	N/A	kW	Sortie de chaleur à un étage et pas de contrôle de la température ambiante	Non
En mode veille	e _{lSB}	0.000	kW	Deux étapes manuelles ou plus, pas de contrôle de la température ambiante	Non
				Avec thermostat mécanique de contrôle de la température ambiante	Non
				Avec contrôle électronique de la température ambiante	Oui
				Contrôle électronique de la température ambiante plus minuterie	Non
				Contrôle électronique de la température ambiante plus minuterie hebdomadaire	Non
				Autres options de contrôle (sélections multiples possibles)	
				Contrôle de la température ambiante, avec détection de présence	Non
				Contrôle de la température ambiante, avec détection de fenêtre ouverte	Non
				Mit Abstandsregelungsoption	Non
				Mit adaptiver Startsteuerung	Non
				Mit Betriebszeitbegrenzung	Non
				Avec capteur d'ampoule noire	Non
Détails du contact	Clean Air Optima International GmbH				

Service après-vente

Certificat de garantie du chauffage d'appoint design Clean Air Optima® CA-904G.

Date d'achat :
Nom du client :
Adresse :
Téléphone :
E-mail :
Nom du revendeur :
Adresse :

1. Veuillez remplir intégralement le présent certificat de garantie. Envoyez-le avec la facture et l'appareil, port payé et dans l'emballage d'origine, à votre distributeur. Assurez-vous d'inclure l'affranchissement de retour approprié pour le colis.

2. Veuillez joindre une brève description du dommage, de la panne ou du dysfonctionnement, ainsi que les circonstances à l'origine de ces problèmes.

Le chauffage d'appoint design **Clean Air Optima® CA-904G** est soumis à des procédures d'essai strictes avant de quitter l'usine. Si, dans un délai de 2 ans à compter de la date d'achat, le produit ne fonctionne pas conformément aux spécifications en raison de défauts d'usine, l'acheteur a droit à la réparation ou au remplacement gratuit des pièces défectueuses sur simple présentation de cette garantie (à condition que le dysfonctionnement ou les dommages à l'appareil et/ou à ses éléments soient survenus dans des conditions normales de fonctionnement). Ce qui est couvert par la garantie : Toutes les pièces défectueuses, en raison d'un défaut de matériel ou de fabrication. Durée : deux ans à compter de la date d'achat. Ce que nous ferons : Réparer ou remplacer toute pièce défectueuse.

Autres conditions

Les dispositions de la présente garantie remplacent toute autre garantie écrite, expresse ou implicite, écrite ou orale, y compris toute garantie de qualité marchande ou d'adaptation à un usage particulier. La responsabilité maximale du fabricant ne peut pas excéder le prix d'achat réel que vous avez payé pour le produit. En aucun cas, le fabricant ne pourra être tenu responsable de dommages spéciaux, accidentels, conséquents ou indirects. Cette garantie ne couvre pas les défaillances résultant d'une utilisation ou d'un entretien inapproprié ou déraisonnable, d'un montage incorrect, d'un accident ou de catastrophes naturelles, d'un emballage inadéquat, ou d'une falsification, altération ou modification non autorisée, tels que déterminés à notre seule discrétion. La présente garantie est nulle si l'étiquette portant le numéro de série a été retirée ou effacée.

Merci de votre lecture !



Faites-nous part de vos commentaires sur le chauffage d'appoint design Clean Air Optima® CA-904G sur : www.cleanairoptima.com.



Pour les questions fréquemment posées à propos du CA-904G, accédez à : www.cleanairoptima.com et recherchez le CA-904G.



Télécharger le manuel d'instructions au format PDF sur : www.cleanairoptima.com/info/manuals



Regarder toutes les vidéos d'animation des produits Clean Air Optima® sur : www.youtube.com

Clean Air Optima International B.V. | David Ricardostraat 9-7 / 9-9 | 7559 SH Hengelo (ov)
Pays-Bas | Téléphone : +31 (0) 74 - 2670145

Clean Air Optima Germany GmbH | Enschedestraße 14 | 48529 Nordhorn | Allemagne
Téléphone : +49 (0) 5921 879-121

E-mail : info@cleanairoptima.com

Site Web : www.cleanairoptima.com

Español

Gracias por la compra del calentador de aire de diseño CA-904G de Clean Air Optima®.

Este eficiente y eficaz producto le proporcionará muchos años de aire interior saludable.

Este producto solo es adecuado para espacios bien aislados o para uso ocasional.

Este producto no es adecuado para su uso como calefacción primaria.

En estas instrucciones se explican las medidas de seguridad que debe respetar durante su funcionamiento, las cuales han sido concebidas para evitar daños personales y al propio aparato.

Descripción del aparato

El aparato consta de los siguientes componentes principales:

1. Receptor de señal de control a distancia
2. Salida de aire
3. Tapa frontal
4. Base
5. Cubierta del filtro
6. Filtro
7. Cubierta superior
8. Panel de mandos
9. Anillo decorativo de visualización
10. Cable de alimentación
11. Interruptor de encendido/apagado
12. Soporte del mando a distancia
13. Panel de mandos
14. Panel de visualización
15. Mando a distancia

Advertencias de seguridad

Siga estas instrucciones de seguridad siempre que utilice el aparato. Siga estos pasos para limitar al máximo el riesgo de daños personales a causa de, por ejemplo, descargas eléctricas o incendios.

1. Solo para uso en interiores. No utilizar ni guardar al aire libre.
2. El aparato no debe ser utilizado por niños o personas con discapacidad física, sensorial o mental, salvo que estén bajo la supervisión de una persona responsable de su seguridad.
3. No deje que los niños se acerquen al aparato, a no ser que estén vigilados continuamente.
4. **PRECAUCIÓN — Algunas partes de este aparato pueden alcanzar temperaturas muy altas y causar quemaduras.** Preste especial atención en caso de presencia de niños y personas vulnerables.



5. **Atención: para evitar que se recaliente, no cubra el calentador.**
6. No coloque el calentador directamente debajo de una toma de corriente.
7. No utilice el aparato si observa algún daño en el cable eléctrico o el propio aparato. En caso de daños, no repare el aparato por sus propios medios. No mueva el aparato tirando del cable. Si el cable de alimentación ha sufrido algún daño, para evitar descargas eléctricas o incendios debe ser sustituido por un técnico autorizado.
8. Las reparaciones solo pueden ser llevadas a cabo por personal técnico autorizado. Para evitar descargas eléctricas o incendios, no intente reparar el aparato por sus propios medios.
9. Cuando no vaya a utilizar el aparato o vaya a limpiar componentes internos o externos, desenchufe siempre el cable de alimentación.
10. Utilice únicamente los cables de corriente suministrados.
11. Por motivos de seguridad, coloque el aparato en una posición horizontal y estable. No lo mueva mientras esté en uso.
12. No utilice el aparato en habitaciones donde se guarden líquidos o gases inflamables, cerca de fuentes de calor o en lugares especialmente húmedos, como cuartos de baño, duchas o piscinas.
13. No introduzca objetos en el aparato; podría provocar averías.
14. Nunca cubra la rejilla de entrada ni de salida de aire.
15. Nunca extraiga ni sustituya los componentes internos del aparato.
16. Para evitar lesiones o daños en el calentador, no toque la rejilla de entrada y salida de aire mientras el aparato esté en funcionamiento, ni introduzca el asa ni cualquier otro objeto en la salida de aire.
17. No deposite objetos pesados sobre el aparato.
18. No coloque el aparato expuesto directamente a la luz del sol; podría decolorarse.
19. Nunca sumerja el aparato en agua o cualquier otro líquido.
20. No toque el cable de alimentación con las manos mojadas.
21. No dirija el aire del aparato directamente hacia un bebé durante demasiado tiempo.
22. No coloque el aparato cerca de paredes, cortinas u otros materiales inflamables; podría provocar incendios.
23. Cuando observe olores o ruidos inhabituales en el aparato, desenchúfelo de la toma de corriente inmediatamente.
24. No utilice el calentador si se ha caído.

25. No utilice el calentador si observa desperfectos visibles.
26. Coloque el calentador en superficies horizontales y estables, o fíjelo a la pared, según corresponda.
27. **¡ATENCIÓN!**: No utilice este calentador en habitaciones pequeñas ocupadas por personas que no puedan salir por sí solas de las mismas, salvo bajo supervisión permanente.
28. Este aparato puede ser utilizado por niños de edades a partir de 8 años y por personas con capacidades físicas, sensoriales o mentales reducidas o sin experiencia ni conocimientos, siempre bajo supervisión o familiarizados con el uso seguro del aparato y conscientes de cualquier posible riesgo. Los niños no deben jugar con el aparato.
29. La limpieza y el mantenimiento del aparato no debe dejarse en manos de los niños, salvo con supervisión.
30. No deje que los niños menores de 3 años se acerquen al aparato, a no ser que estén vigilados continuamente.
31. Los niños mayores de 3 años y menores de 8 solo deben encender o apagar el aparato si este ha sido colocado o instalado en su posición normal de funcionamiento prevista, y siempre bajo supervisión o familiarizados con el uso seguro del aparato y conscientes de cualquier posible riesgo. Los niños de entre 3 y 8 años no deben enchufar, manipular ni limpiar el aparato, ni tampoco realizar operaciones de mantenimiento.
32. **¡ATENCIÓN!**: Para evitar riesgos de incendios, mantenga el aparato alejado de telas, cortinas o cualquier otro tipo de material inflamable procure mantener estos materiales a una distancia mínima de 1 m de la salida de aire.
33. Utilice, mantenga y limpie el aparato siguiendo las instrucciones del manual.

Características del producto

- Equipado con un elemento calentador cerámico de PTC, que hace que la circulación de aire se ajuste automáticamente a la temperatura ambiente
- Circulación de aire y temperatura ajustables:
Circulación de aire: baja - alta
Temperatura: fría - caliente
- Función de temporizador (1-12 h)
- Control digital de la temperatura entre 15 y 35 °C
- Equipado con un ventilador de circulación cruzada para un funcionamiento silencioso
- Protección contra vuelcos, doble protección contra recalentamientos
- Con función de control remoto a larga distancia por infrarrojos
- Función de oscilación de gran angular
- Suministro de aire automático, brisa suave, calentamiento suave

Instrucciones de instalación y funcionamiento



Contenido: Unidad principal (base no extraíble), mando a distancia y manual de instrucciones.

Montaje del aparato



1. Saque el aparato de su embalaje.
2. Coloque con cuidado el aparato sobre una superficie estable y en posición vertical.
3. El aparato debe colocarse a una distancia mínima de 30 cm de paredes y muebles.





Función de los botones

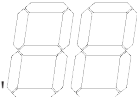

1. Enchufe el aparato: escuchará un sonido y se encenderá el símbolo de alimentación .

2. En el modo de espera, solo se enciende el icono . Al pulsar el botón , el aparato se pondrá en funcionamiento. Para apagarlo, vuelva a pulsar el botón.



Posición por defecto al encender el aparato:

- a) PTC: baja potencia calorífica; icono  encendido.
- b) Oscilación: desactivación de la función de oscilación; icono  apagado.
- c) Temporizador: 0h (= temporizador no configurado); icono "h"  apagado.
- d) Indicador LED de temperatura de la habitación  "encendido.
- e) Se pone en marcha el ventilador.
- f) Ajuste de temperatura: el valor predeterminado es 25 °C

3. Con el aparato en funcionamiento, pulse el botón  para cambiar el PTC de baja a alta potencia calorífica. Pulsando de nuevo el botón, el PTC volverá a la baja potencia calorífica.
- a) Funcionamiento a baja potencia calorífica: se enciende el icono de baja potencia calorífica  (el icono de alta potencia calorífica  estará apagado).
- b) Funcionamiento a alta potencia calorífica: se enciende el icono de alta potencia calorífica  (dicho funcionamiento comienza a los 10 segundos).
4. Con el aparato en funcionamiento, pulse el botón  para cambiar de baja potencia del ventilador a alta potencia. Pulsando de nuevo el botón, el ventilador volverá a la baja potencia.





- a) Funcionamiento del ventilador a baja velocidad: se enciende el icono .
- b) Funcionamiento del ventilador a alta velocidad: se enciende el icono .

5. Con el aparato en funcionamiento, pulse el botón  para activar o desactivar la función de oscilación.



- a) Al pulsar el botón de oscilación, el aparato empezará a funcionar en modo oscilación y se encenderá el icono .
- b) Al pulsar de nuevo el botón de oscilación, el aparato dejará de oscilar y se encenderá el icono .









Nota:

En el modo de circulación de aire caliente, el PTC deja de funcionar cuando la temperatura ambiente supera la temperatura previamente especificada. El ventilador deja de funcionar después de 10 segundos. Durante ese tiempo, la función de oscilación no está disponible.

6. Con el aparato en funcionamiento, pulse el botón  para configurar el temporizador.
- a) Vaya al modo de configuración del temporizador y pulse el botón ; se encenderá el icono LED de las horas  y parpadeará cada 0,5 segundos. Durante este período de tiempo, pulse el botón  o  para configurar el temporizador entre 0 y 12 horas; cada pulsación añade 1 hora.

Manteniendo pulsado el botón  o , la hora cambiará más rápidamente.

- b) Si no se pulsa ningún botón durante 5 segundos (a excepción de  y ) , el indicador LED mostrará la temperatura ambiente.
- c) Pulse el botón del temporizador para ver la hora programada. El temporizador empieza a funcionar en cuanto el indicador muestra un número distinto de -0- (la indicación del temporizador no se muestra); al llegar a -0-, el aparato se apagará inmediatamente.
- d) El valor -0- en la configuración del temporizador indica que no se ha programado la hora, en cuyo caso se apagará el icono de la hora y la pantalla LED mostrará la temperatura ambiente actual.

7. a) Pulse el botón  para cambiar la temperatura con los botones  o  o  .
La temperatura puede configurarse entre 15°C y 35°C; cada pulsación añadirá 1 °C.
- b) Pulsando de nuevo el botón , o si no se pulsa ningún botón durante 5 segundos, se alcanzará inmediatamente la temperatura programada.
- c) Si no se pulsa ningún botón durante 5 segundos (a excepción de  o  o ), el indicador LED mostrará la temperatura ambiente. Cuando la temperatura es igual o inferior a -10 °C, la pantalla muestra "LO"; cuando la temperatura es superior a 40 °C, la pantalla muestra "HI".
- d) Después de encender el aparato, comenzará a medir la temperatura pasados 10 segundos. Si la temperatura ambiente es superior a la temperatura programada, la función de calentamiento del PTC se desactivará, la luz de baja/alta potencia calorífica se apagará y, pasados 10 segundos, también se apagará el ventilador. Asimismo, si ha activado la función de oscilación, también se detendrá. Los demás iconos no cambiarán. Si la temperatura ambiente es inferior en 1 °C a la temperatura programada, la función de calefacción se volverá a activar, así como el ventilador y la función de oscilación (en el caso de que se hubieran activado). Los demás iconos seguirán encendidos.
- e) Si se programa el temporizador y la temperatura ambiente, los valores se muestran en la pantalla, pasando de uno a otro cada 30 segundos).
8. Última programación de la memoria: al encender el aparato, se activarán los últimos ajustes programados
9. Después de 1 minuto de funcionamiento del aparato, la luz de la pantalla de los botones se oscurecerá.
10. Función de protección contra recalentamiento NTC:
A temperaturas superiores a 55 °C, el aparato se apagará solo. Si la temperatura ambiente desciende por debajo de los 45 °C, el aparato puede volver a encenderse manualmente. Si la temperatura vuelve a superar los 45 °C, el aparato se apagará de nuevo. Después de 12 horas de funcionamiento sin cambios en los ajustes, el aparato se apagará solo.

Limpieza y mantenimiento

Desenchufe el calentador antes de cada operación de mantenimiento y espere a que se enfríe. Si es necesario, puede utilizar un paño suave con un producto de limpieza neutro disuelto en agua tibia (por debajo de 50 °C) para limpiar el lado exterior del ventilador. Seque con cuidado. Para evitar daños en el aparato, no utilice productos de limpieza agresivos para limpiar la superficie del calentador. Guarde el calentador en un lugar seco y ventilado.

Mando a distancia

1. Abra la tapa de la parte posterior del mando a distancia para colocar la pila (imagen 1).
2. Para colocar la pila, en la parte inferior del mando encontrará una "lengüeta de seguridad", que deberá desplazar hacia la derecha y a continuación sacar el soporte de la pila (imagen 2). Introduzca la pila con la polaridad en la posición correcta (imagen 3).
3. Vuelva a colocar la tapa del compartimento de la pila.

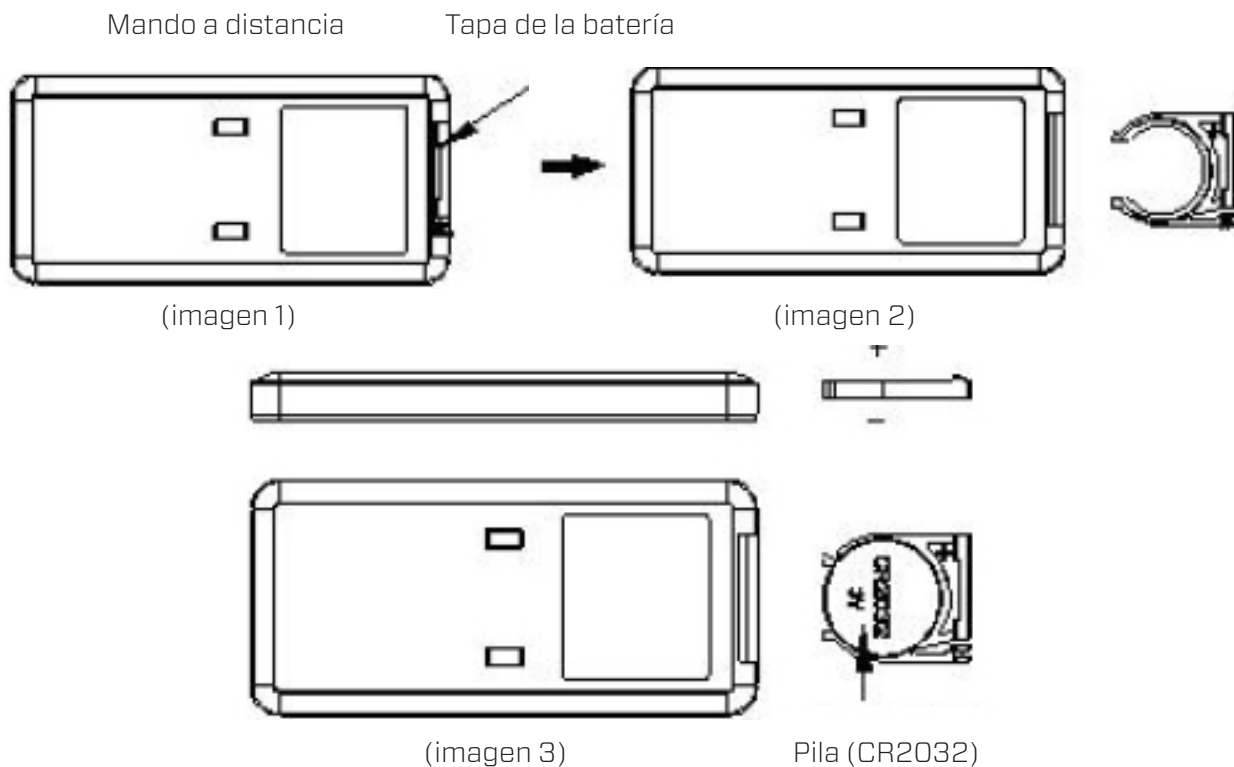

Especificaciones

Modelo	CA-904G
Para habitaciones de hasta	40 m ² / 100 m ³ / 430 pies ²
Tensión nominal	220 V - 240 V, 50 Hz
Potencia nominal	1000 W - Máx. 2000 W
Salida de calor nominal	2000 W
Salida de calor mínima	1000 W
Máxima salida de calor continuo	2000 W
Control digital de la temperatura	De 15 °C a 35 °C
Función ventilador	Velocidad del aire: hasta 5 metros/segundo
Círculo de rotación	Oscilación: 80°
Nivel de ruido	Ventilador silencioso < 35 dB(A) Bajo
Dimensiones	688 x 210 x 210 mm
Peso	4,56 kg
Color	Negro
Estándar de transporte	EN/IEC 60035-1,EN/IEC60335-2-30,EN/IEC60335-2-80
Conformidad con reglamentación UE	CE / WEEE / RoHS

Infórmese en su establecimiento o en su municipio sobre cómo desechar este aparato y su embalaje.



Requisito de información para los calentadores locales eléctricos

Identificador(es) de modelo: CA-904G					
Artículo	Símbolo	Valor	Unidad	Artículo	Unidad
Salida de calor				Tipo de entrada de calor, solo para calentadores locales de almacenamiento eléctrico (seleccione uno)	
Salida de calor nominal	Pnom	2.0	Kw	Control manual de carga de calor, con termostato integrado	No
Producción mínima de calor (indicativa)	Pmin	1.0	Kw	Control manual de carga de calor con retroalimentación de temperatura ambiente y / o exterior	No
Máxima salida de calor continuo	Pmax,c	2.0	Kw	Control electrónico de carga de calor con retroalimentación de temperatura ambiente y / o exterior	No
Consumo eléctrico auxiliar	---	---	---	Salida de calor asistida por ventilador	No
A la salida calorífica nominal	elmax	ND	Kw	Tipo de salida de calor /control de temperatura ambiente (seleccione uno)	
A una salida de calor mínima	elmin	ND	Kw	Salida de calor de una sola etapa y sin control de temperatura ambiente	No
En modo de espera	eISB	0.000	Kw	Dos o más etapas manuales, sin control de temperatura ambiente	No
				Con termostato mecánico control de temperatura ambiente	No
				Con control electrónico de temperatura ambiente	Si
				Control electrónico de temperatura ambiente más temporizador de día	No
				Control electrónico de temperatura ambiente más temporizador semanal	No
				Otras opciones de control (es posible realizar varias selecciones)	
				Control de temperatura ambiente, con detección de presencia	No
				Control de temperatura ambiente, con detección de ventana abierta	No
				Opción de control de distancia	No
				Con control de inicio adaptativo	No
				Con límite de tiempo de funcionamiento	No
				Con sensor de bombilla negra	No
Detalles de contacto	Clean Air Optima International GmbH				

Servicio

Certificado de garantía del calentador de aire de diseño CA-904G Clean Air Optima[®].

Fecha de compra:

Nombre del cliente:

Dirección:

Teléfono:

Correo electrónico:

Nombre del vendedor:

Dirección:

1. Rellene todos los datos de este certificado de garantía. Envíelo a su distribuidor (junto con la factura y el aparato) con franqueo pagado y en el embalaje original. No olvide incluir el franqueo de retorno pertinente para el paquete.

2. Incluya una descripción breve de los daños, la anomalía o el fallo en cuestión, así como las circunstancias en las que se produjeron estos problemas.

El **calentador de aire de diseño CA-904G Clean Air Optima[®]** se somete a rigurosos procedimientos de prueba antes de salir de fábrica. Si dentro del plazo de dos años desde la fecha de compra, el producto no funciona conforme a las especificaciones, por defectos de fábrica, el comprador tiene derecho a una reparación gratuita o a la sustitución de las piezas con la presentación de esta garantía (siempre que el defecto de funcionamiento o los daños del aparato o sus piezas se hayan producido haciendo un uso normal del mismo). Cobertura de la garantía: todas las piezas con defectos de materiales o mano de obra. Duración: dos años a partir de la fecha de compra. Nuestra tarea: reparar o sustituir las piezas defectuosas.

Otras condiciones

Las disposiciones de esta garantía sustituyen a cualquier otra garantía escrita, ya sea explícita o implícita, por escrito u oral, incluida cualquier garantía de comerciabilidad o idoneidad para un propósito concreto. La responsabilidad máxima del fabricante no podrá sobrepasar el precio de compra pagado por el producto. En ningún caso el fabricante podrá hacerse responsable de daños especiales, incidentales, resultantes o indirectos. Esta garantía no cubre los defectos resultantes del uso o mantenimiento incorrecto o poco razonable, montaje defectuoso, accidente, catástrofes naturales, embalaje incorrecto o manipulación, alteración o modificación no autorizada, a nuestro criterio exclusivo. Esta garantía quedará anulada si se despega o altera la etiqueta del número de serie.

¡Gracias por su atención!



Comparta su opinión sobre el calentador de aire CA-904G Clean Air Optima® en: www.cleanairoptima.com



Puede consultar las preguntas frecuentes sobre el CA-904G en www.cleanairoptima.com (busque CA-904G.).



Descargue el manual de instrucciones en PDF en www.cleanairoptima.com/info/manuals



Puede ver todos los videos de los productos Clean Air Optima® en www.youtube.com.

Clean Air Optima International B.V. | David Ricardostraat 9-7 / 9-9 | 7559 SH Hengelo (ov)
Países Bajos | Teléfono: +31 (0) 74 - 2670145

Clean Air Optima Germany GmbH | Enschedestraße 14 | 48529 Nordhorn | Alemania
Teléfono: +49 (0) 5921 879-121

E-mail: info@cleanairoptima.com

Internet: www.cleanairoptima.com

Română

Vă mulțumim pentru că ați achiziționat aeroterma industrială Clean Air Optima[®] CA-904G.
Vă dorim să vă bucurați de mulți ani de aer interior sănătos cu acest produs eficient și eficace.
Acest produs este potrivit numai pentru spații bine izolate sau pentru utilizarea ocazională.
Acest produs nu este potrivit pentru utilizare ca încălzire primară.

Aceste instrucțiuni descriu măsurile de precauție care trebuie respectate pe durata funcționării.
Acestea sunt menite să prevină răniurile și să evite deteriorarea dispozitivului.

Descrierea dispozitivului

Dispozitivul constă din următoarele componente principale:

1. Receptorul de semnal al telecomenzii
2. Orificiu de evacuare aer
3. Capac frontal
4. Bază
5. Capac filtru
6. Filtru
7. Capac superior
8. Panou de comandă
9. Inel decorativ afișaj
10. Cablu de alimentare
11. Comutator de alimentare
12. Suport telecomandă
13. Panou de comandă
14. Panou de afișare
15. Telecomandă

Avertismente privind siguranța

Acest dispozitiv poate fi utilizat numai în conformitate cu aceste instrucțiuni de siguranță. Efectuați pașii următori pentru a reduce riscul de vătămare corporală provocată, de exemplu, de șocuri electrice sau incendiu.

1. Numai pentru utilizare în interior. Nu-l utilizați sau depozitați în exterior.
2. Dispozitivul nu este destinat utilizării de către copii sau persoane cu capacități fizice, senzoriale sau mentale reduse, decât dacă acestea sunt supravegheate de o persoană responsabilă pentru siguranța acestora.
3. Copiii nu trebuie lăsați să se apropie de dispozitiv decât sub supraveghere continuă.
4. **ATENȚIE — Unele părți ale acestui produs se pot înfierbânta foarte tare și pot provoca arsuri.** Oatenție deosebită trebuie acordată atunci când sunt prezenți copii și persoane vulnerabile.



5. **Avertisment: pentru a evita supraîncălzirea, nu acoperiți aeroterma.**
6. Aeroterma nu trebuie amplasată în imediata apropiere a unei prize.
7. Nu utilizați dispozitivul atunci când există deteriorări vizibile ale cablului electric sau ale dispozitivului. Nu reparați dvs. înșivă dispozitivul în caz de deteriorare. Nu manevrați dispozitivul trăgându-l de cablu. În cazul în care cablul de alimentare este deteriorat, acesta trebuie înlocuit de către o persoană autorizată pentru efectuarea reparațiilor, pentru a preveni un șoc electric sau incendiu.
8. Reparațiile pot fi efectuate numai de către personalul autorizat. Nu încercați să reparați dvs. înșivă dispozitivul, pentru a preveni electrocutarea sau incendiul.
9. Scoateți întotdeauna fișa din priză atunci când dispozitivul nu este utilizat sau când curățați părțile interne sau externe ale acestuia.
10. Utilizați numai cablurile furnizate.
11. Pentru a utiliza dispozitivul în siguranță, așezați-l într-o poziție orizontală stabilă. Nu mișcați dispozitivul în timpul utilizării.
12. Nu utilizați dispozitivul în încăperi în care sunt depozitate lichide sau gaze inflamabile sau în apropierea surselor de căldură sau în încăperi deosebit de umede, cum ar fi în baie, în cabina de duș sau la piscină.
13. Pentru a preveni defectiunile, nu introduceți niciodată obiecte străine în dispozitiv.
14. Nu acoperiți niciodată grila de admisie sau de evacuare a aerului.
15. Nu demontați și nici nu înlocuiți componentele interioare ale dispozitivului.
16. Pentru a preveni rănirea sau deteriorarea aerotermei, nu atingeți grilajul de intrare și evacuare a aerului în timp ce dispozitivul funcționează și nu introduceți mânerul sau orice alt obiect în orificiul de evacuare a aerului.
17. Nu puneți obiecte grele pe unitate.
18. Nu așezați dispozitivul în lumina directă a soarelui, pentru că acesta se poate decolora.
19. Nu scufundați niciodată aparatul în apă sau alte lichide.
20. Nu atingeți cablul de alimentare cu mâinile ude.
21. Nu îndreptați orificiul de evacuare a aerului pentru mult timp direct spre un bebeluș.
22. Nu așezați dispozitivul aproape de pereți, perdele sau alte materiale combustibile, deoarece ar putea provoca un incendiu.
23. Atunci când dispozitivul emite un miros neobișnuit sau un sunet neobișnuit, deconectați aparatul de la priza de alimentare imediat.
24. Nu utilizați această aerotermă dacă a fost scăpată jos.

25. Nu utilizați aeroterma dacă prezintă semne vizibile de deteriorare.
26. Utilizați această aerotermă pe o suprafață orizontală și stabilă, sau fixați-o de perete, după caz.
27. **AVERTISMENT:** Nu utilizați această aerotermă în încăperi mici atunci când sunt ocupate de persoane care nu sunt capabile să părăsească singure camera, cu excepția cazului în care este asigurată o supraveghere constantă.
28. Acest aparat poate fi utilizat de copii cu vârste de la 8 ani și mai mult și persoane cu capacități fizice, senzoriale sau mentale reduse sau lipsă de experiență și cunoștințe, dacă aceștia sunt supravegheați sau au primit instrucțiuni privind utilizarea dispozitivului într-un mod sigur și dacă înțeleg pericolele aferente. Copiii nu trebuie să se joace cu acest dispozitiv.
29. Curățarea și întreținerea nu trebuie efectuate de copii fără supraveghere.
30. Copiii cu vârsta sub 3 ani nu trebuie lăsați să se apropie de dispozitiv decât sub supraveghere continuă.
31. Copiii cu vârsta cuprinsă între 3 ani și mai puțin de 8 ani pot porni/opri dispozitivul numai cu condiția ca acesta să fi fost amplasat sau instalat în poziția normală de funcționare indicată, iar aceștia trebuie să fie supravegheați sau să fi primit instrucțiuni privind utilizarea dispozitivului într-un mod sigur și înțeleg pericolele aferente. Copiii cu vârsta cuprinsă între 3 ani și mai puțin de 8 ani nu trebuie să conecteze, să regleze și să curețe dispozitivul sau să efectueze lucrări de întreținere.
32. **AVERTISMENT:** Pentru a reduce riscul de incendiu, țineți materialele textile, perdelele sau orice alte materiale inflamabile la o distanță de cel puțin 1 m de orificiul de evacuare a aerului.
33. Utilizați, întrețineți și curățați dispozitivul conform descrierii din acest manual.

Caracteristicile produsului

- Este prevăzut cu element PTC de încălzire din ceramică: acest lucru asigură reglarea automată a fluxului de aer la temperatura camerei.
- Flux de aer și temperatură reglabile:
Flux de aer: scăzut - ridicat
Temperatură: rece – cald
- Funcție de temporizare (1-12 h)
- Control digital al temperaturii de la 15°C la 35°C
- Prevăzut cu un ventilator în flux transversal pentru funcționare silențioasă
- Protecție de siguranță la răsturnare, dublă protecție la supraîncălzire
- Cu funcție de telecomandă cu infraroșu pentru distanță lungă
- Funcție de balansare cu unghi larg
- Alimentare automată cu aer, adiere blândă, încălzire constantă.

Instrucțiuni de instalare și utilizare

Pachetul conține: Dispozitivul principal (baza nu poate fi îndepărtată), telecomanda și manualul de instrucțiuni.

Asamblarea dispozitivului

1. Scoateți dispozitivul din pachet.
2. Puneți dispozitivul cu atenție pe o suprafață stabilă, în poziție verticală.
3. Dispozitivul trebuie poziționat la o distanță de cel puțin 30 cm de pereți și mobilier.

Funcția tastelor

1. Conectați dispozitivul: veți auzi un sunet acustic și simbolul pentru alimentare  se va aprinde.

2. În modul de așteptare. Numai pictograma  se aprinde. Apăsând tasta , dispozitivul începe să funcționeze. Apăsând din nou tasta, dispozitivul se oprește.

Starea implicită după pornire:

- a) PTC: putere de încălzire scăzută, pictograma  se aprinde.



















- b) Balansare: balansare oprită, pictograma  este dezactivată.







- b) Temporizator: 0 h (= temporizatorul nu este setat), pictograma „h” este dezactivată.

- d) afișajul LED pentru temperatura camerei „” se aprinde.

- e) Ventilatorul pornește.

- f) Setarea temperaturii: setarea implicită este 25 °C

3. În stare de funcționare, apăsați tasta  pentru a comuta elementul PTC de la o putere de încălzire scăzută la o putere de încălzire mare. Dacă apăsați din nou tasta, elementul PTC va reveni la o putere de încălzire scăzută.
- a) În cazul funcționării la o putere de încălzire scăzută: pictograma pentru puterea de încălzire redusă  se aprinde (pictograma pentru încălzire mare  este stinsă).
- b) În cazul funcționării la o putere de încălzire mare: pictograma pentru puterea de încălzire mare  se aprinde. (funcția de încălzire puternică pornește după 10 secunde).
4. În stare de funcționare, apăsați tasta  pentru a comuta de la o putere redusă a ventilatorului la o putere mare a ventilatorului. Dacă apăsați din nou tasta, ventilatorul va reveni la o putere redusă.
- a) În cazul funcționării la o viteză redusă a ventilatorului: pictograma pentru putere redusă a ventilatorului  se aprinde.
- b) În cazul funcționării la o viteză mare a ventilatorului: pictograma pentru putere mare a ventilatorului  se aprinde.
5. În modul de funcționare, puteți apăsa tasta  pentru a face ca dispozitivul să oscileze sau nu.
- a) Apăsați tasta pentru balansare: dispozitivul va începe să oscileze, pictograma  se va aprinde.
- b) Apăsați din nou tasta pentru balansare: dispozitivul nu va mai vibra, pictograma  se va stinge.
- Notă:
În modul pentru flux de aer cald, elementul PTC se oprește din funcționare atunci când temperatura camerei este mai mare decât temperatura setată. Ventilatorul se oprește după 10 secunde. În acest timp, funcția de vibrare nu este disponibilă.
6. În stare de funcționare, apăsați tasta  pentru a seta temporizatorul.
- a) Din modul de setare a temporizatorului, apăsați tasta  pictograma LED pentru timp  se aprinde și clipește la fiecare 0,5 secunde. În acest interval de timp, apăsați tasta  sau tasta  pentru a seta temporizatorul (0-12 ore), la fiecare apăsare a tastei se va adăuga câte 1 oră.
- Prin apăsarea și menținerea apăsată a tastei  sau  timpul poate fi setat mai repede.
- b) Dacă nu se apasă nicio tastă în interval de 5 secunde (cu excepția  și ), indicatorul LED va afișa temperatura camerei.
- c) Apăsați tasta pentru temporizator pentru a vedea timpul setat. Dacă valoarea arată un număr, cu excepția lui -0-, temporizatorul va începe cronometrarea (nu este afișată), dacă temporizatorul atinge valoarea -0-, atunci dispozitivul se va opri imediat.
- d) Dacă setarea temporizatorului afișează valoarea -0-, atunci aceasta înseamnă că nu este setat un anumit timp, pictograma pentru timp va fi stinsă, afișajul LED va afișa temperatura curentă a camerei.

7. a) Apăsați tasta  pentru a schimba temperatura apăsând tasta  sau  sau  .
Intervalul de temperatură este cuprins între 15°C ~ 35°C, temperatura se va schimba cu 1°C la fiecare apăsare a tastei.
- b) Apăsând din nou tasta  sau dacă nu este apăsată nicio tastă în interval de 5 secunde, dispozitivul va funcționa conform temperaturii setate.
- c) Dacă nu se apasă nicio tastă în interval de 5 secunde (cu excepția  sau ), indicatorul LED va afișa temperatura camerei. Când temperatura este $\leq -10^{\circ}\text{C}$, pe afișaj apare „LO”; când temperatura este $>40^{\circ}\text{C}$, pe afișaj apare „HI”.
- d) După pornirea dispozitivului, acesta va începe măsurarea temperaturii în decurs de 10 secunde. Dacă temperatura ambiantă este mai mare decât temperatura setată, atunci funcția de încălzire PTC se va opri; indicatorul luminos pentru putere de încălzire scăzută/mare va fi stins, iar ventilatorul se va opri după 10 secunde. Dacă funcția de balansare era setată, aceasta se va opri, de asemenea. Restul pictogramelor nu se vor schimba. Dacă temperatura ambiantă scade la o valoare mai mică cu 1°C față de temperatura setată, funcția de încălzire va porni din nou, precum și funcția de ventilare și de balansare (dacă au fost setate anterior). Celelalte pictograme se vor aprinde.
- e) Dacă sunt setate atât temporizatorul, cât și temperatura camerei, valorile sunt afișate alternativ pe afișaj (la un interval de 30 de secunde).
8. Memorarea ultimei setări: la pornirea dispozitivului, ultimele setări vor fi activate.
9. După ce dispozitivul a funcționat timp de 1 minut, lumina de afișare a tastelor se va diminua.
10. Funcție de protecție împotriva supraîncălzirii NTC:
La temperaturi mai mari de 55 °C, dispozitivul se va opri singur. Dacă temperatura ambiantă scade sub 45 °C, dispozitivul poate fi pornit din nou manual. Dacă temperatura crește din nou peste 45 °C, dispozitivul se va opri din nou. După 12 ore de funcționare, fără vreo modificare a setărilor, dispozitivul se va opri singur.

Curățare și întreținere

Deconectați aeroterma înainte de fiecare operațiune de întreținere și asigurați-vă că aceasta s-a răcit. Dacă este necesar, puteți utiliza o cârpă moale cu un produs de curățare neutru dizolvat în apă caldă (sub 50 °C) pentru a curăța partea exterioară a ventilatorului. Uscați cu atenție. Pentru a evita deteriorarea dispozitivului, nu utilizați agenți de curățare agresivi pentru a curăța suprafața aerotermei. Depozitați aeroterma într-un loc uscat și ventilat.

Telecomandă

1. Deschideți capacul compartimentului pentru baterii din partea din spate a telecomenzii pentru a introduce bateria. (a se vedea imaginea 1).
2. Pentru a introduce bateria: în partea de jos a telecomenzii există o „clapă de securitate” pe care trebuie să o glisați mai întâi spre dreapta, apoi să scoateți suportul bateriei. (a se vedea imaginea 2). Introduceți bateria cu polaritatea corectă. (a se vedea imaginea 3).
3. Puneți capacul compartimentului pentru baterii înapoi în telecomandă.

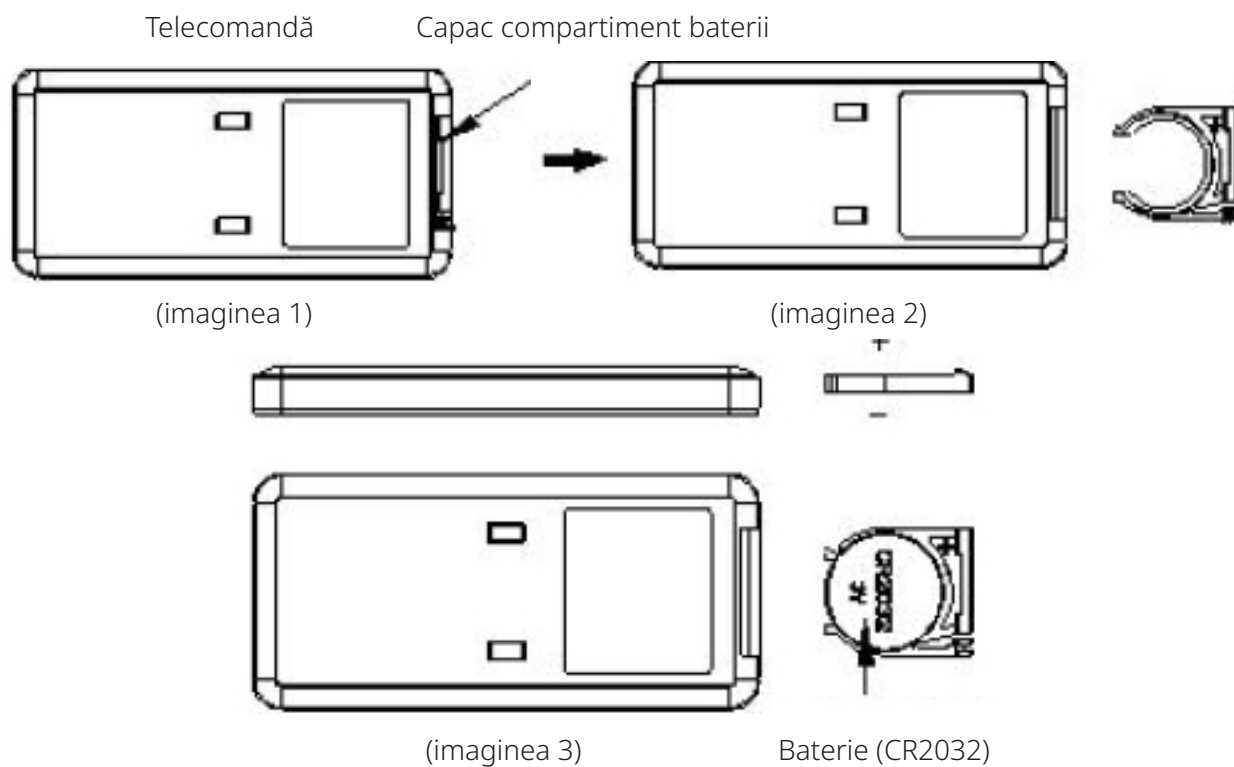

Specificații

Model	CA-904G
Pentru încăperi de până la	40m ² / 100m ³ / 430ft ²
Tensiune nominală	220V - 240V/50 Hz
Putere nominală	1000 W - Max. 2000 W
Putere termică nominală	2000 W
Putere termică minimă	1000 W
Putere termică continuă maximă	2000 W
Control digital al temperaturii	De la 15°C la 35°C
Funcția ventilatorului	Viteza aerului: până la 5 metri/secundă
Cerc de rotație	Oscilație: 80°
Nivelul sonor	Ventilator silențios < 35 dB(A) redus
Dimensiuni	688 x 210 x 210 mm
Greutate	4,56 kg
Culoare	Neagră
Standard	EN/IEC 60035-1, EN/IEC60335-2-30, EN/IEC60335-2-80
Respectă reglementările UE	CE/DEEE/RoHS

Adresați-vă comercianților cu amănuntul sau municipalității dvs. pentru informații actualizate privind eliminarea ambalajului și a dispozitivului.



Cerința de informare pentru încălzitoarele electrice locale de spațiu

Identificator de model: CA-904G					
Articol	Simbol	Valoare	Unitate	Articol	Unitate
Producția de căldură				Tipul de intrare a căldurii, numai pentru încălzirea electrică a spațiului local (selecționați unul)	
Puterea nominală de căldură	P _{nom}	2.0	kW	Control manual al sarcinii de căldură, cu termostat integrat	Nu
Producția minimă de căldură (indicativă)	P _{min}	1.0	kW	Control manual al încălzirii căldurii cu feedback la temperatura camerei și/ sau a exteriorului	Nu
Putere maximă continuă de căldură	P _{max,c}	2.0	kW	Controlul electronic al încălzirii căldurii cu feedback despre temperatura camerei și/sau a exteriorului	Nu
Consumul auxiliar de energie electrică	---	---	---	Ieșirea de căldură asistată de ventilator	Nu
La puterea nominală de căldură	e _{lmax}	ND	kW	Tipul de ieșire termică / control al temperaturii camerei (selecționați unul)	
La o putere minimă de căldură	e _{lmin}	ND	kW	Ieșirea de căldură într-o singură etapă și fără control al temperaturii camerei	Nu
În modul standby	e _{lSB}	0.000	kW	Două sau mai multe etape manuale, fără control al temperaturii camerei	Nu
				Cu termostat mecanic controlul temperaturii camerei	Nu
				Cu control electronic al temperaturii camerei	Da
				Controlul electronic al temperaturii camerei plus cronometrul de zi	Nu
				Controlul electronic al temperaturii camerei plus cronometrul săptămânii	Nu
				Alte opțiuni de control (mai multe selecții posibile)	
				Controlul temperaturii camerei, cu detectarea prezenței	Nu
				Controlul temperaturii camerei, cu detectarea ferestrelor deschise	Nu
				Cu opțiunea de control al distanței	Nu
				Cu control adaptiv al pornirii	Nu
				Cu limită de timp de funcționare	Nu
				Cu senzor de bec negru	Nu
Detalii de contact	Clean Air Optima International GmbH				

Service

Certificat de garanție pentru aeroterma industrială Clean Air Optima® CA-904G.

Data achiziției:
Nume client:
Adresă:
Telefon:
E-mail:
Nume vânzător:
Adresă:

1. Completați acest certificat de garanție. Trimiteti-l distribuitorului împreună cu factura și dispozitivul, cu taxe poștale pre-plătite și folosind ambalajul original. Asigurați-vă că includeți taxele poștale pentru retur.
2. Vă rugăm să anexați o scurtă descriere a daunelor sau defecțiunilor și circumstanțele în care au apărut aceste probleme.

Aeroterma industrială Clean Air Optima® CA-904G este supusă unor proceduri stricte de testare înainte de a părăsi fabrica. Dacă în termen de doi ani de la data achiziționării, produsul nu funcționează în conformitate cu specificațiile din cauza defectelor din fabrică, cumpărătorul are dreptul la reparații gratuite sau la înlocuirea pieselor la prezentarea acestei garanții (cu condiția ca defecțiunea sau deteriorarea dispozitivului și/sau a unor piese să fi apărut în condiții normale de funcționare).
Ce este acoperit de garanție: Toate piesele defecte ca material sau manoperă. Pentru cât timp: doi ani de la data cumpărării. Ce vom face: Reparăm sau înlocuim orice piesă defectă.

Alte condiții

Prevederile prezentei garanții înlocuiesc orice altă garanție scrisă, expresă sau implicită, scrisă sau orală, inclusiv orice garanție de vandabilitate sau adecvare pentru un anumit scop. Răspunderea maximă a producătorului nu trebuie să depășească prețul real de cumpărare plătit de dvs. pentru produs. În nici un caz producătorul nu va fi responsabil pentru daune speciale, întâmplătoare, subsecvente sau indirecte. Această garanție nu acoperă un defect care a rezultat din utilizarea sau întreținerea necorespunzătoare sau nerezonabilă, asamblarea defectuoasă, accidente, catastrofe naturale, împachetare necorespunzătoare, manipulare, alterare sau modificare neautorizată determinată de noi în mod unic. Această garanție este nulă dacă eticheta care poartă numărul de serie a fost scoasă sau a devenit ilizibilă.

Vă mulțumim că ați citit!



Trimiteți feedback despre aeroterma industrială Clean Air Optima® CA-904G la:
www.cleanairoptima.com



Pentru întrebări frecvente despre CA-904G accesați:
www.cleanairoptima.com și căutați CA-904G.



Descărcați manualul de instrucțiuni în format PDF de pe:
www.cleanairoptima.com/info/manuals



Urmăriți toate clipurile video de animație Clean Air Optima® pe:
www.youtube.com

Clean Air Optima International B.V. | David Ricardostraat 9-7/9-9 | 7559 SH Hengelo (ov)
Țările de Jos | Telefon: +31 (0) 74 - 2670145

Clean Air Optima Germany GmbH | Enschedestraße 14 | 48529 Nordhorn | Germania
Telefon: +49 (0) 5921 879-121

E-mail: info@cleanairoptima.com

Internet: www.cleanairoptima.com

Čeština

Děkujeme Vám, že jste zakoupili designové topné těleso s ventilátorem **Clean Air Optima[®] CA-904G**. Přejeme Vám, aby Vám tento účinný a efektivní výrobek po mnoho let sloužil jako zdroj zdravého vzduchu uvnitř budov.

Tento produkt je vhodné používat pouze v dobře izolovaných prostorech nebo spíše příležitostně. Tento výrobek není vhodný pro použití jako primární ohřev.

Tento návod popisuje bezpečnostní opatření, která je třeba při provozu tohoto zařízení dodržovat. Jejich cílem je prevence úrazů a poškození zařízení.

Popis zařízení

Zařízení sestává z následujících hlavních součástí:

1. Přijímač signálu dálkového ovladače
2. Výstup vzduchu
3. Přední kryt
4. Základna
5. Kryt filtru
6. Filtr
7. Vrchní kryt
8. Ovládací panel
9. Dekorační kroužek kolem displeje
10. Napájecí kabel
11. Tlačítko zapnutí/vypnutí
12. Držák dálkového ovladače
13. Ovládací panel
14. Panel s displejem
15. Dálkový ovladač

Bezpečnostní upozornění

Toto zařízení lze používat pouze v souladu s těmito pokyny pro bezpečné používání. Provedte následující kroky za účelem minimalizace rizika úrazu například elektrickým proudem nebo v důsledku požáru.

1. Pouze pro použití ve vnitřních prostorách. Nepoužívejte ani neskladujte venku.
2. Zařízení není určeno k tomu, aby bylo používáno dětmi nebo osobami se sníženými fyzickými, smyslovými či duševními schopnostmi bez dohledu osoby odpovědné za jejich bezpečnost.
3. Pokud nejsou děti nepřetržitě pod dozorem, nesmí se v blízkosti zařízení pohybovat.
4. **UPOZORNĚNÍ – Některé části tohoto zařízení mohou být velmi horké a způsobit popáleniny.**
Je třeba dbát opatrnosti zejména v případě, pokud se v blízkosti zařízení pohybují děti a starší osoby.



5. **Varování: aby se zařízení nepřehřívalo, nesmíte jej ničím zakrývat.**
6. Zařízení nesmí být umístěno ihned pod zásuvkou.
7. Nepoužívejte toto zařízení, je-li napájecí kabel nebo zařízení samotné viditelně poškozeno. Je-li zařízení poškozené, neopravujte je sami. Nikdy netahejte zařízení za napájecí kabel. Dojde-li k poškození napájecího kabelu, musí být vyměněn kvalifikovaným servisním technikem, aby nedošlo k úrazu elektrickým proudem nebo k požáru.
8. Opravy mohou provádět pouze kvalifikovaní servisní technici. Nepokoušejte se opravovat zařízení sami, aby nedošlo k úrazu elektrickým proudem nebo k požáru.
9. Když zařízení nepoužíváte nebo chcete vyčistit vnitřní nebo vnější části, vždy vytáhněte napájecí kabel ze sítě.
10. Používejte pouze síťové kabely, které jsou součástí dodávky.
11. Za účelem bezpečného používání umístěte zařízení do stabilní vodorovné polohy. Při provozu se zařízením nepohybujte.
12. Nepoužívejte toto zařízení v místnostech, kde jsou uskladněny hořlavé kapaliny nebo plyny, v blízkosti zdrojů tepla ani v obzvláště vlhkých místnostech, jako je například koupelna, sprcha nebo bazén.
13. Chcete-li zabránit poruchám, nevkládejte do zařízení cizí předměty.
14. Nikdy nezakrývejte vstup vzduchu ani mřížku výstupu vzduchu.
15. Nikdy nerozebírejte ani nevyměňujte vnitřní součásti zařízení.
16. Pokud je zařízení v chodu, nedotýkejte se vstupních ani výstupních mřížek vzduchu a nevkládejte rukojeť ani žádný předmět do výstupu vzduchu. Zabráníte tak zranění nebo poškození přístroje.
17. Nepokládejte na zařízení těžké předměty.
18. Neumísťujte zařízení na přímé sluneční světlo, aby nedošlo k jeho zbarvení.
19. Nikdy neponořujte zařízení do vody ani do jiných kapalin.
20. Nedotýkejte se napájecího kabelu mokrými rukama.
21. Zabraňte, aby vzduch foukal po delší dobu přímo na malé děti.
22. Neumísťujte zařízení do blízkosti stěn, závěsů či jiných hořlavých materiálů, protože by mohlo dojít k požáru.
23. Pokud zařízení vydává neobvyklý zvuk nebo podivně zapáchá, okamžitě jej odpojte ze zásuvky.
24. Nepoužívejte toto zařízení v případě, že bylo upuštěno na zem.

25. Nepoužívejte jej ani v případě, že jsou na něm viditelné známky poškození.
26. Používejte jej na vodorovném a stabilním povrchu nebo jej případně připevněte ke stěně.
27. **VAROVÁNÍ:** Nepoužívejte toto zařízení v malých místnostech, kde se vyskytují osoby, které nejsou schopny místnost samy opustit, pokud není přítomen nepřetržitý dohled.
28. Toto zařízení může být používáno dětmi od 8 let a osobami se sníženými fyzickými, smyslovými či duševními schopnostmi či nedostatkem zkušeností a znalostí za předpokladu, že mají zajištěn dohled nebo jim byly sděleny pokyny, jak zařízení bezpečně používat, přičemž jsou jim známa i možná rizika. Je zakázáno, aby si děti s přístrojem hrály.
29. Čištění a údržbu nesmí provádět děti bez dohledu dospělé osoby.
30. Pokud nejsou děti mladší 3 let nepřetržitě pod dozorem, nesmí se v blízkosti zařízení pohybovat.
31. Děti od 3 do 7 let mohou zařízení zapínat/vypínat pouze tehdy, je-li umístěno či namontováno ve standardní určené provozní pozici a pokud mají zajištěn dohled dospělé osoby či jim byly sděleny pokyny, jak zařízení bezpečně používat, přičemž jsou jim známa i možná rizika. Děti od 3 do 7 let nesmí zařízení zapojovat do zásuvky, regulovat jej, čistit ani provádět jeho údržbu.
32. **VAROVÁNÍ:** Pro minimalizaci rizika požáru se musí výstup vzduchu nacházet alespoň 1 m od textilií, závěsů a jiných hořlavých materiálů.
33. Používejte, udržujte a čistěte toto zařízení, jak je popsáno v této uživatelské příručce.

Funkce produktu

- Zařízení je vybaveno keramickým topným tělesem PTC, které zajišťuje, aby bylo proudění vzduchu automaticky přizpůsobeno pokojové teplotě.
- Nastavitelné proudění vzduchu a teplota:
Proudění vzduchu: nízké – vysoké
Teplota: chlad – teplo
- funkce časovače (1–12 h)
- Digitální řízení teploty od 15 °C do 35 °C
- Součástí je i ventilátor s příčným prouděním, aby byl chod zařízení tichý
- Bezpečnostní ochrana proti převržení, dvojitá ochrana proti přehřátí
- Infračervené dálkové ovládání na dlouhou vzdálenost
- Funkce otáčení do stran pod širokým úhlem
- Automatický přívod vzduchu, jemné proudění, decentní vytápění.

Instalace a uvedení do provozu



Balení obsahuje: Hlavní zařízení (základnu nelze odmontovat), dálkové ovládání a uživatelskou příručku.

Instalace zařízení

1. Nejprve zařízení vybalte.
2. Opatrně jej umístěte na stabilní povrch do svislé polohy.
3. Zařízení musí být umístěno nejméně 30 cm od stěn a nábytku.

Funkce tlačítek

1. Zapojte napájecí kabel do zásuvky: ozve se akustický signál a rozsvítí se symbol napájení .

2. V pohotovostním režimu. Rozsvítí se pouze ikona . Stiskněte tlačítko  a zařízení začne pracovat. Pokud je stisknete znovu, zařízení se vypne.

Výchozí nastavení po zapnutí:

a) PTC: Nízká výhřevnost, rozsvítí se ikona .

b) Otáčení do stran: Otáčení do stran je vypnuto, ikona  nesvítí.

c) Časovač: 0 h (= časovač není nastaven), ikona „h“ nesvítí.

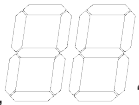

d) Zobrazí se LED displej „“ pro pokojovou teplotu.

e) Zapne se ventilátor.

f) Výchozí teplota je nastavena na 25 °C

3. Když je zařízení v provozu, můžete nastavení PTC změnit z nízké výhřevnosti na vysokou

výhřevnost stisknutím tlačítka . Opětovným stisknutím tohoto tlačítka se vrátíte k možnosti nízké výhřevnosti.

a) Pokud je zařízení nastaveno na nízkou výhřevnost: rozsvítí se ikona nízké výhřevnosti  (ikona vysoké výhřevnosti  nesvítí).

b) Pokud je zařízení nastaveno na vysokou výhřevnost: rozsvítí se ikona vysoké výhřevnosti  (tato funkce se spustí za 10 sekund).

4. Když je zařízení v provozu, můžete přepnout nízký výkon ventilátoru na vysoký stisknutím tlačítka . Opětovným stisknutím tohoto tlačítka se vrátíte k možnosti nízkého výkonu.

a) Pokud je ventilátor nastaven na nízký výkon: rozsvítí se ikona pro nízký výkon ventilátoru .

b) Pokud je ventilátor nastaven na vysoký výkon: rozsvítí se ikona pro vysoký výkon ventilátoru .

5. Když je zařízení v provozu, můžete jej nastavit na možnost oscilace (otáčení do stran) stisknutím tlačítka .





a) Stiskněte tlačítko otáčení do stran: zařízení začne oscilovat, rozsvítí se ikona .

b) Stiskněte tlačítko ještě jednou: oscilace se zastaví, ikona  zhasne.

Poznámka:

Pokud je nastaven režim teplého vzduchu, přestane PTC pracovat v okamžiku, kdy dosáhne pokojová teplota vyšší hodnoty než nastavená teplota. Chod ventilátoru se zastaví za 10 sekund. Funkce otáčení do stran nebude za těchto podmínek k dispozici.

6. Když je zařízení v provozu, můžete stisknutím tlačítka  nastavit časovač.







a) Přejděte na nastavení režimu časovače a stiskněte tlačítko . Rozsvítí se LED ikona času  h, která každé půl sekundy blikne. Nastavte časovač tak, že stisknete tlačítko  nebo  a zvolíte čas v rozmezí 0–12 hodin, přičemž každé jedno stisknutí přidá jednu hodinu navíc.

Když tlačítko  nebo  stisknete a podržíte, můžete nastavit čas rychleji.

b) Pokud během 5 sekund žádné tlačítko nestisknete (tj. kromě  a ), zobrazí se na LED displeji pokojová teplota.

c) Stiskněte tlačítko časovače a zkontrolujte nastavený čas. Pokud činí zobrazená hodnota jiné číslo než -0-, začne časovač odpočítávat čas (nebude zobrazeno). Jakmile dosáhne časovač hodnoty -0-, zařízení se ihned vypne.

d) Pokud nastavení časovače zobrazuje hodnotu -0-, znamená to, že není nastaven žádný čas. Ikona času bude vypnutá a LED displej bude zobrazovat aktuální pokojovou teplotu.

7. a) Stisknutím tlačítka  můžete měnit teplotu pomocí tlačítek  nebo . Teplotní rozsah činí 15 °C ~ 35 °C. Každým stisknutím tlačítka se teplota změní o 1 °C.
- b) Pokud stisknete tlačítko  ještě jednou nebo pokud během 5 sekund žádné tlačítko nestisknete, zvolená teplota se ihned nastaví.
- c) Pokud během 5 sekund nestisknete žádné jiné tlačítko než  nebo , zobrazí se na LED displeji pokojová teplota. Pokud bude teplota $\leq -10^{\circ}\text{C}$, zobrazí se na displeji „LO“; pokud bude teplota $>40^{\circ}\text{C}$, zobrazí se na displeji „HI“.
- d) Jakmile zařízení zapnete, začne měřit teplotu během 10 sekund. Pokud bude okolní teplota vyšší než nastavená teplota, dojde u PTC k vypnutí funkce vytápění; kontrolka nízké/vysoké výhřevnosti bude vypnutá a ventilátor se vypne za 10 sekund. Zastaví se rovněž funkce otáčení do stran, pokud jste ji předtím nastavili. Ostatní ikony se nijak nezmění. Pokud klesne okolní teplota o 1°C oproti nastavené teplotě, zapne se opět funkce vytápění, ventilátor i otáčení do stran (pokud bylo předtím nastaveno). Ostatní ikony zůstanou stále zapnuté.
- e) Pokud je nastaven jak časovač, tak pokojová teplota, budou se tyto dvě hodnoty na displeji zobrazovat střídavě (v intervalu 30 sekund).
8. Uložení posledního nastavení do paměti: jakmile zařízení zapnete, aktivuje se poslední nastavení.
9. Po uplynutí 1 minuty provozu zařízení se světla tlačítek na displeji ztlumí.
10. NTC – ochranná funkce proti přehřívání:
Při teplotách vyšších než 55 °C se zařízení samo vypne. Pokud klesne okolní teplota pod 45 °C, je možné zařízení znovu ručně zapnout. Pokud však teplota opět překročí 45 °C, zařízení se znovu vypne. Pokud po 12 hodinách chodu zařízení neprovedete žádnou změnu v nastavení, dojde k jeho vypnutí.

Čištění a údržba

Před prováděním jakékoli údržby nejdříve topné těleso vypojte ze zásuvky a nechte jej vychladnout. V případě potřeby můžete použít měkký hadřík a neutrální čisticí přípravek rozpuštěný v teplé vodě (jejíž teplota bude nižší než 50 °C) a umýt vnější stranu ventilátoru. Opatrně osušte. Nikdy povrch topného tělesa nečistěte agresivními čisticími přípravky; mohly by totiž zařízení poškodit. Chcete-li topné těleso uschovat, umístěte jej na suché a dobře větrané místo.

Dálkové ovládání

1. Chcete-li vložit do dálkového ovládání baterii, otevřete kryt na zadní straně ovladače. (viz obrázek 1).
2. Vložení baterie: ve spodní části dálkového ovládání se nachází „bezpečnostní pojistka“, kterou je nejprve třeba posunout doprava, abyste mohli vytáhnout držák baterie. (viz obrázek 2). Vložte baterii – dbejte přitom na správnou polaritu. (viz obrázek 3).
3. Zatlačte kryt baterie zpět.

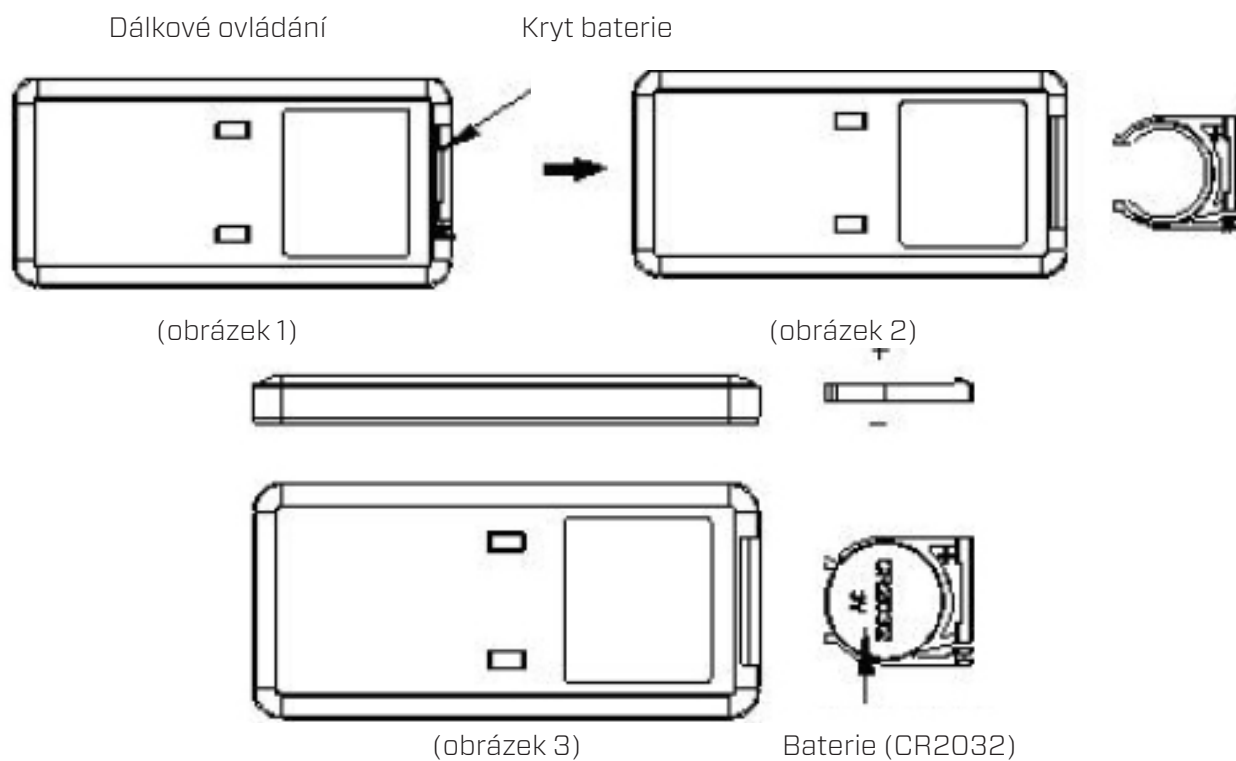

Technické parametry

Model	CA-904G
Pro místnosti do velikosti	40 m ² / 100 m ³ / 430 ft ²
Jmenovité napětí	220–240 V, 50 Hz
Jmenovitý výkon	1000 W – max. 2000 W
Jmenovitý tepelný výkon	2000 W
Minimální tepelný výkon	1000 W
Maximální trvalý tepelný výkon	2000 W
Digitální řízení teploty	Od 15 °C do 35 °C
Funkce ventilátoru	Rychlost proudění vzduchu: do 5 m/s
Otáčení do stran	Oscilace: 80°
Hladina hluku	Tichý ventilátor < 35 dB(A) Nízká hlučnost
Rozměry	688 × 210 × 210 mm
Hmotnost	4,56 kg
Barva	Černá
Splněné normy	EN/IEC 60035-1, EN/IEC 60335-2-30, EN/IEC 60335-2-80
Splňuje požadavky předpisů EU	CE/WEEE/RoHS

Požádejte svého prodejce nebo obec o aktuální informace týkající se likvidace obalu a tohoto zařízení.



Požadavek na informace o elektrických lokálních topidlech

Identifikátor modelu: CA-904G					
Položka	Symbol	Hodnota	Jednotka	Položka	Jednotka
Tepelný výkon				Typ tepelného příkonu, pouze pro elektrická akumulční lokální topidla (vyberte jednu)	
Jmenovitý tepelný výkon	P _{nom}	2.0	kW	Manuální regulace tepelného náboje s integrovaným termostatem	Ne
Minimální tepelný výkon (orientační)	P _{min}	1.0	kW	Manuální regulace tepelného náboje se zpětnou vazbou teploty v místnosti a/nebo venku	Ne
Maximální nepřetržitý tepelný výkon	P _{max,c}	2.0	kW	Elektronická regulace tepelného náboje se zpětnou vazbou teploty v místnosti a/nebo venku	Ne
Spotřeba pomocné elektrické energie	---	---	---	Tepelný výkon s ventilátorem	Ne
Při jmenovitém tepelném výkonu	el _{max}	N.d.	kW	Typ regulace tepelného výkonu/teploty v místnosti (vyberte jednu)	
Při minimálním tepelném výkonu	el _{min}	N.d.	kW	Jednostupňový tepelný výkon a žádná regulace teploty v místnosti	Ne
V pohotovostním režimu	e _{ISB}	0.000	kW	Dva nebo více manuálních stupňů, bez regulace teploty v místnosti	Ne
				S mechanickým termostatem regulace teploty v místnosti	Ne
				S elektronickou regulací teploty v místnosti	Ano
				Elektronická regulace teploty v místnosti plus denní časovač	Ne
				Elektronická regulace teploty v místnosti plus týdenní časovač	Ne
				Další možnosti ovládání (možnost více výběrů)	
				Regulace pokojové teploty s detekcí přítomnosti	Ne
				Regulace teploty v místnosti s detekcí otevřeného okna	Ne
				S možností ovládání vzdálenosti	Ne
				S adaptivním řízením startu	Ne
				S provozním limitem	Ne
				Se snímačem černé žárovky	Ne
Kontaktní údaje	Clean Air Optima International GmbH				

Servis

Záruční list pro designové topné těleso s ventilátorem Clean Air Optima[®] CA-904G.

Datum nákupu:

Jméno zákazníka:

Adresa:

Telefon:

E-mail:

Jméno prodejce:

Adresa:

1. Tento záruční list prosím vyplňte. Zašlete jej spolu s fakturou a spotřebičem, s poštovním hrazeným předem a v původním obalu svému distributorovi. Přesvědčte se, že jste uhradili poštovné za vrácení zásilky.

2. Připojte krátký popis poškození, vady nebo poruchy a okolnosti, za kterých k uvedenému problému došlo.

Designové topné těleso s ventilátorem **Clean Air Optima[®] CA-904G** bylo u výrobce podrobeno přísným testům. Pokud v průběhu 2 let od data zakoupení produkt přestane fungovat v souladu se specifikacemi z důvodu výrobních vad, kupující má právo na bezplatnou opravu nebo výměnu součástí na základě předložení tohoto záručního listu (za předpokladu, že k poruše nebo poškození zařízení, případně součástí, došlo za běžných provozních podmínek). Záruka se vztahuje na následující: všechny součásti, u nichž se projeví vada materiálu nebo výrobní vada. Jak dlouho: po dobu dvou let od data zakoupení. Co uděláme: opravíme nebo vyměníme jakékoli vadné součásti.

Další podmínky

Ustanovení tohoto záručního listu jsou namísto jakékoli písemné záruky, ať již výslovné či mlčky předpokládané, písemné nebo ústní, včetně záruky prodejnosti a vhodnosti pro konkrétní účel. Maximální odpovědnost výrobce nepřekročí aktuální kupní cenu, za kterou bylo zařízení zakoupeno. Za žádných okolností výrobce nenese odpovědnost za zvláštní, následné ani nepřímé škody. Tato záruka se nevztahuje na vady, které vznikly v důsledku nesprávného nebo nepřiměřeného použití či údržby, vadné montáže, havárie, přírodní katastrofy, nesprávného zabalení nebo neoprávněného zásahu, změny nebo úpravy podle našeho vlastního úsudku. Tato záruka propadá, pokud dojde k odstranění štítku s výrobním číslem nebo pokud se tento štítek stane nečitelným.

Děkujeme Vám za přečtení těchto pokynů.



Máte-li k designovému topnému tělesu s ventilátorem Clean Air Optima® CA-904G jakékoli komentáře, podělte se o ně s námi na adrese: www.cleanairoptima.com



Často kladené otázky týkající se produktu CA-904G najdete na adrese www.cleanairoptima.com, kde zadejte CA-904G.



Uživatelskou příručku ve formátu PDF stáhnete na: www.cleanairoptima.com/info/manuals



Podívejte se na všechna animační videa týkající se produktu Clean Air Optima® na: www.youtube.com

Clean Air Optima International B.V. | David Ricardostraat 9-7 / 9-9 | 7559 SH Hengelo (ov)
Nizozemsko | Telefon: +31 (0) 74 - 2670145

Clean Air Optima Germany GmbH | Enschedestraße 14 | 48529 Nordhorn | Německo
Telefon: +49 (0) 5921 879-121

E-mail: info@cleanairoptima.com

Internet: www.cleanairoptima.com

Polski

Dziękujemy za zakup nagrzewnicy wentylatorowej Clean Air Optima[®] CA-904G.

Życzymy wieloletniego korzystania z tego wydajnego i skutecznego produktu, który zapewnia zdrowe powietrze w pomieszczeniach.

Produkt nadaje się wyłącznie do stosowania w dobrze izolowanych przestrzeniach lub okazjonalnego stosowania.

Ten produkt nie nadaje się do stosowania jako ogrzewanie podstawowe.

W niniejszej instrukcji obsługi opisano zasady bezpieczeństwa, których należy przestrzegać podczas użytkowania. Mają one na celu zapobieganie urazom i uniknięcie uszkodzenia urządzenia.

Opis urządzenia

Urządzenie składa się z następujących elementów podstawowych:

1. Odbiornik sygnału pilota
2. Wylot powietrza
3. Osłona przednia
4. Podstawa
5. Osłona filtra
6. Filtr
7. Osłona górna
8. Panel sterowania
9. Pierścień dekoracyjny wyświetlacza
10. Przewód zasilający
11. Włącznik zasilania
12. Uchwyt pilota
13. Panel sterowania
14. Panel wyświetlacza
15. Pilot

Ostrzeżenia dotyczące bezpieczeństwa

Urządzenia można używać wyłącznie zgodnie z tymi instrukcjami bezpieczeństwa. Wykonać następujące czynności, aby zminimalizować ryzyko odniesienia obrażeń ciała, na przykład spowodowanych porażeniem prądem elektrycznym lub pożarem.

1. Urządzenie jest przeznaczone tylko do użytku w pomieszczeniach. Nie używać ani nie przechowywać na zewnątrz.
2. To urządzenie nie jest przeznaczone do użytkowania przez dzieci lub osoby o ograniczonych zdolnościach fizycznych, sensorycznych lub umysłowych, chyba że znajdują się one pod nadzorem osoby odpowiedzialnej za ich bezpieczeństwo.
3. Dzieci powinny być trzymane z daleka od urządzenia, o ile nie są pod ciągłym nadzorem.
4. **PRZESTROGA - Niektóre części produktu mogą się silnie nagrzać i mogą spowodować oparzenia.**
Szczególną uwagę należy zwrócić, w sytuacji gdy obecne są dzieci lub osoby podatne na zranienie.



5. **Ostrzeżenie: W celu uniknięcia przegrzania nie przykrywać nagrzewnicy.**
6. Nagrzewnicy nie umieszczać bezpośrednio poniżej gniazdka zasilania.
7. Jeśli widoczne są uszkodzenia przewodu zasilającego lub urządzenia, nie należy z niego korzystać. W przypadku uszkodzenia urządzenia nie należy naprawiać go samodzielnie. Nigdy nie należy ciągnąć urządzenia za przewód. Jeżeli przewód zasilający jest uszkodzony, musi zostać wymieniony przez autoryzowanego serwisanta, aby uniknąć porażenia prądem lub pożaru.
8. Naprawy mogą być dokonywane wyłącznie przez autoryzowanych pracowników serwisu. Nie próbować samodzielnie naprawiać urządzenia, ponieważ grozi to porażeniem prądem lub pożarem.
9. Zawsze należy wyciągnąć wtyczkę z gniazdka, gdy urządzenie nie jest używane lub kiedy czyszczone są jego wewnętrzne lub zewnętrzne części.
10. Stosować wyłącznie przewody zasilające dostarczone w zestawie.
11. W celu bezpiecznego użytkowania ustawić urządzenie stabilnie i poziomo. Nie przesuwając go podczas eksploatacji.
12. Nie należy użytkować urządzenia w pomieszczeniach, w których przechowywane są łatwopalne ciecze lub gazy, w pobliżu źródeł ciepła lub w bardzo wilgotnych pomieszczeniach, takich jak łazienka, prysznic lub basen.
13. Aby uniknąć uszkodzeń, nigdy nie wkładać do urządzenia ciał obcych.
14. Nie zasłaniać kratki wlotu i wylotu powietrza.
15. Nie demontować ani wymieniać części wewnętrznych urządzenia.
16. Aby zapobiec zranieniom lub uszkodzeniom nagrzewnicy, nie dotykać kratki wlotu i wylotu powietrza, kiedy urządzenie pracuje i nie wkładać uchwytu ani jakiegokolwiek innego przedmiotu do wylotu powietrza.
17. Nie stawiać ciężkich przedmiotów na urządzeniu.
18. Nie wystawiać urządzenia na bezpośrednie działanie promieni słonecznych – grozi odbarwieniem urządzenia.
19. Nie zanurzać urządzenia w wodzie ani innych cieczach.
20. Nie dotykać przewodu zasilającego mokrymi rękami.
21. Nie kierować wylotu powietrza na dłuższy czas bezpośrednio na dzieci.

22. Nie umieszczać urządzenia w pobliżu ścian, zasłon lub innych materiałów łatwopalnych, ponieważ może dojść do pożaru.
23. W przypadku wystąpienia nietypowego zapachu lub dźwięku z urządzenia natychmiast odłączyć urządzenie od gniazdka zasilania.
24. Jeśli nastąpił upadek nagrzewnicy z wysokości, nie należy jej używać.
25. Jeśli widoczne są uszkodzenia nagrzewnicy, nie należy z niej korzystać.
26. Podczas użytkowania nagrzewnica powinna stać na poziomej stabilnej powierzchni lub być przymocowana do ściany, zależnie od zastosowania.
27. **OSTRZEŻENIE:** Nie stosować nagrzewnicy w małych pomieszczeniach, w których znajdują się osoby niezdolne do samodzielnego opuszczenia pomieszczenia, o ile nie przewidziano stałego nadzoru.
28. To urządzenie może być używane przez dzieci w wieku od 8 lat oraz osoby o ograniczonych zdolnościach fizycznych, sensorycznych lub umysłowych albo z brakiem doświadczenia i wiedzy, jeżeli są one pod odpowiednim nadzorem lub otrzymały instrukcje dotyczące korzystania z urządzenia w bezpieczny sposób i rozumieją powiązane zagrożenia. Dzieci nie powinny bawić się urządzeniem.
29. Czyszczenie i konserwacja nie powinny być wykonywane przez dzieci bez nadzoru.
30. Dzieci poniżej 3. roku życia powinny być trzymane z daleka od urządzenia, o ile nie są pod ciągłym nadzorem.
31. Dzieci w wieku od 3 do 8 lat mogą jedynie włączać/wyłączać urządzenie pod warunkiem, że zostało ono umieszczone lub zamontowane w zakładanej normalnej pozycji pracy, a dzieci są pod odpowiednim nadzorem lub otrzymały instrukcje dotyczące korzystania z urządzenia w bezpieczny sposób i rozumieją powiązane zagrożenia. Dzieci w wieku od 3 do 8 lat nie powinny wkładać wtyczki, regulować i czyścić urządzenia ani wykonywać konserwacji przewidzianej dla użytkownika.
32. **OSTRZEŻENIE:** W celu zmniejszenia zagrożenia pożarowego tekstyliów, zasłony lub inne łatwopalne materiały należy trzymać w odległości 1 m od wylotu powietrza.
33. Użytkowanie, konserwowanie i czyszczenie urządzenia należy realizować zgodnie z zaleceniami zawartymi w niniejszej instrukcji obsługi.

Cechy produktu

- Wyposażony w ceramiczny element grzejny PTC, co zapewnia automatyczne dostosowanie przepływu powietrza do temperatury pomieszczenia.
- Regulowany przepływ powietrza i temperatura:
Przepływ powietrza: niski-wysoki;
Temperatura: zimno-ciepło.
- Funkcja zegara odliczania (1-12 godzin)
- Cyfrowa regulacja temperatury od 15°C do 35°C.
- Wyposażony w wentylator o krzyżowym przepływie zapewniający cichą pracę.
- Zabezpieczenie przed wywróceniem, podwójne zabezpieczenie przed przegrzaniem.
- Pilot zdalnego sterowania na podczerwień o dużym zasięgu.
- Funkcja odchylenia strumienia przepływu o duży kąt.
- Automatyczne zasilanie powietrzem, delikatny nawiew, płynne ogrzewanie.



Instrukcja montażu i obsługi

Zawartość opakowania: Urządzenie (podstawy nie można zdemontować), pilot i instrukcja obsługi.



Montaż urządzenia









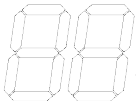

1. Wyjąć urządzenie z opakowania.
2. Delikatnie ustawić urządzenie w pozycji pionowej na stabilnym podłożu.
3. Urządzenie umieścić w odległości przynajmniej 30 cm od ścian i mebli.

Funkcje przycisków

1. Podłączyć urządzenie do gniazdka: rozlegnie się sygnał dźwiękowy i podświetlony zostanie symbol  zasilania.
2. Tryb czuwania. Podświetlona jest tylko ikona . Nacisnąć przycisk , urządzenie rozpocznie pracę. Ponownie nacisnąć przycisk; urządzenie się wyłączy.









Domyślna sytuacja po włączeniu:

- a) PTC: Niska moc grzania, ikona  podświetlona.
- b) Wychylenie strumienia powietrza: Wychylenie wyłączone, ikona  nie jest podświetlona.
- c) Zegar odliczania: 0 h (= zegar nie jest ustawiony), ikona „h” nie jest podświetlona.
- d) Wyświetlacz LED temperatury w pomieszczeniu „” świeci się.
- e) Wentylator włączony.
- f) Ustawienie temperatury: domyślnym ustawieniem jest 25°C.

3. W czasie pracy naciśnięcie przycisk  celem przełączenia PTC z niskiej mocy grzania na wysoką moc grzania. Ponowne naciśnięcie przycisku spowoduje przełączenie PTC z powrotem na niską moc grzania.
- a) W przypadku pracy z niską mocą grzania: podświetlona jest ikona niskiej mocy grzania  (ikona wysokiej mocy grzania  nie świeci).
- b) W przypadku pracy z wysoką mocą grzania: podświetlona jest ikona wysokiej mocy grzania . (Wysoka moc grzania uruchamia się po 10 sekundach).
4. W czasie pracy naciśnięcie przycisk  celem przełączenia z niskiej mocy wentylatora na wysoką moc wentylatora. Ponowne naciśnięcie przycisku spowoduje przełączenie wentylatora z powrotem na niską moc.
- a) Praca z niską prędkością obrotową wentylatora: ikona niskiej mocy wentylatora  jest podświetlona.
- b) Praca z wysoką prędkością obrotową wentylatora: ikona wysokiej mocy wentylatora  jest podświetlona.
5. W czasie pracy naciśnięcie przycisk  w celu włączenia lub wyłączenia oscylacji.
- a) Naciśnięcie przycisk wychylenia: urządzenie będzie oscylować, ikona  będzie podświetlona.
- b) Ponownie naciśnięcie przycisk wychylenia: urządzenie przerwie oscylacje, ikona  będzie wyłączona.

Uwaga:

W trybie przepływu gorącego powietrza PTC przerywa pracę, kiedy temperatura pomieszczenia jest wyższa niż ustawiona temperatura. Wentylator przerywa pracę po 10 sekundach. W tym czasie funkcja wychylania jest niedostępna.



6. W czasie pracy naciśnięcie przycisk  w celu ustawienia zegara odliczania.
- a) Przejść do trybu ustawień zegara odliczania, naciśnięcie przycisk , ikona LED czasu  jest podświetlona i miga co 0,5 sekundy. W przewidzianym czasie naciśnięcie przycisk  lub przycisk  w celu ustawienia zegara (0-12 godzin); każde naciśnięcie przycisku doda do czasu 1 godzinę.
- Naciśnięcie i przytrzymanie przycisku  lub , spowoduje szybsze ustawienie czasu.
- b) Jeżeli w ciągu 5 sekund nie zostanie naciśnięty żaden przycisk (z wyjątkiem  i ) , wskaźnik LED pokaże temperaturę w pomieszczeniu.
- c) Naciśnięcie przycisk zegara odliczania, aby ustawić czas. Jeżeli widoczna jest liczba, z wyjątkiem -0-, zegar odliczania rozpocznie odliczanie (niepokazane). jeżeli zegar odliczania osiągnie wartość -0-, urządzenie się wyłączy.

d) Jeżeli w ustawieniu zegara odliczania widoczna jest wartość -0-, oznacza to, że nie ustawiono czasu, a ikona czasu będzie wyłączona. Wyświetlacz LED temperatury będzie pokazywać aktualną temperaturę w pomieszczeniu.

7. a) Nacisnąć przycisk  w celu zmiany temperatury przez naciskanie przycisku  lub .

Zakres temperatury wynosi od 15°C do 35°C, temperatura ulega zmianie o 1°C przy każdym naciśnięciu przycisku.

b) Ponowne naciśnięcie przycisku  lub brak naciśnięcia jakiegokolwiek przycisku w ciągu 5 sekund spowoduje, że ustawiona temperatura zacznie natychmiast obowiązywać.

c) Jeżeli w ciągu 5 sekund nie zostanie naciśnięty żaden przycisk (z wyjątkiem  lub ) , wskaźnik LED pokaże temperaturę w pomieszczeniu. Kiedy temperatura wynosi $\leq -10^{\circ}\text{C}$, wyświetlacz pokazuje „LO”. Kiedy temperatura wynosi $>40^{\circ}\text{C}$, wyświetlacz pokazuje „HI”

d) Po włączeniu urządzenia, pomiar temperatury rozpocznie się w ciągu 10 sekund. Jeżeli temperatura otoczenia jest wyższa niż ustawiona temperatura, wówczas funkcja grzania PTC zostanie wyłączona; kontrolka niskiej/wysokiej mocy grzania będzie wyłączona, a wentylator wyłączy się po 10 sekundach. Funkcja wychylania również zostanie zatrzymana, jeżeli wcześniej była włączona. Wszystkie pozostałe ikony nie zmienią się. Jeżeli temperatura otoczenia spadnie o 1°C poniżej ustawionej temperatury, funkcja grzania włączy się ponownie, podobnie jak wentylator i funkcja wychylania (jeżeli były ustawione wcześniej). Wszystkie pozostałe ikony będą włączone.

e) Jeśli ustawione są zarówno zegar odliczania, jak i temperatura w pomieszczeniu, wartości te są na przemian pokazywane na wyświetlaczu (z odstępem co 30 sekund).

8. Pamięć ostatniego ustawienia: przy włączaniu urządzenia aktywowane zostanie ostatnie ustawienie.

9. Kiedy urządzenie pracuje 1 minutę, podświetlenie przycisków zostanie zredukowane.

10. Funkcja zabezpieczenia przed przegrzaniem NTC:

W temperaturze wyższej niż 55°C urządzenie wyłączy się. Jeżeli temperatura otoczenia spadnie poniżej 45°C, urządzenie można ponownie włączyć ręcznie. Jeżeli temperatura ponownie wzrośnie powyżej 45°C, urządzenie ponownie się wyłączy. Po 12 godzinach pracy bez zmiany ustawień urządzenie samoistnie się wyłączy.

Czyszczenie i konserwacja

Przed podjęciem jakichkolwiek czynności konserwacyjnych odłączyć urządzenie od gniazdka i upewnić się, że grzałka ostygła.

W razie konieczności do czyszczenia zewnętrznej strony wentylatora można użyć miękkiej ściereczki z neutralnym środkiem czyszczącym rozpuszczonym w ciepłej wodzie (poniżej 50°C). Suszyć ostrożnie.

W celu uniknięcia uszkodzenia urządzenia nie stosować agresywnych środków czyszczących do czyszczenia powierzchni nagrzewnicy.

Nagrzewnicę należy przechowywać w suchym i przewiewnym miejscu.

Pilot

1. Otworzyć pokrywę baterii na tylnej stronie pilota celem umieszczenia baterii.
(Patrz ilustracja 1).
2. Umieszczanie baterii: na dole pilota znajduje się „zakładka zabezpieczająca”, którą najpierw należy przesunąć w prawo, a następnie wyciągnąć z uchwytu baterii. (Patrz ilustracja 2).
Umieścić baterię z zachowaniem prawidłowej biegunowości. (Patrz ilustracja 3).
3. Wcisnąć ponownie pokrywę baterii na pilota.

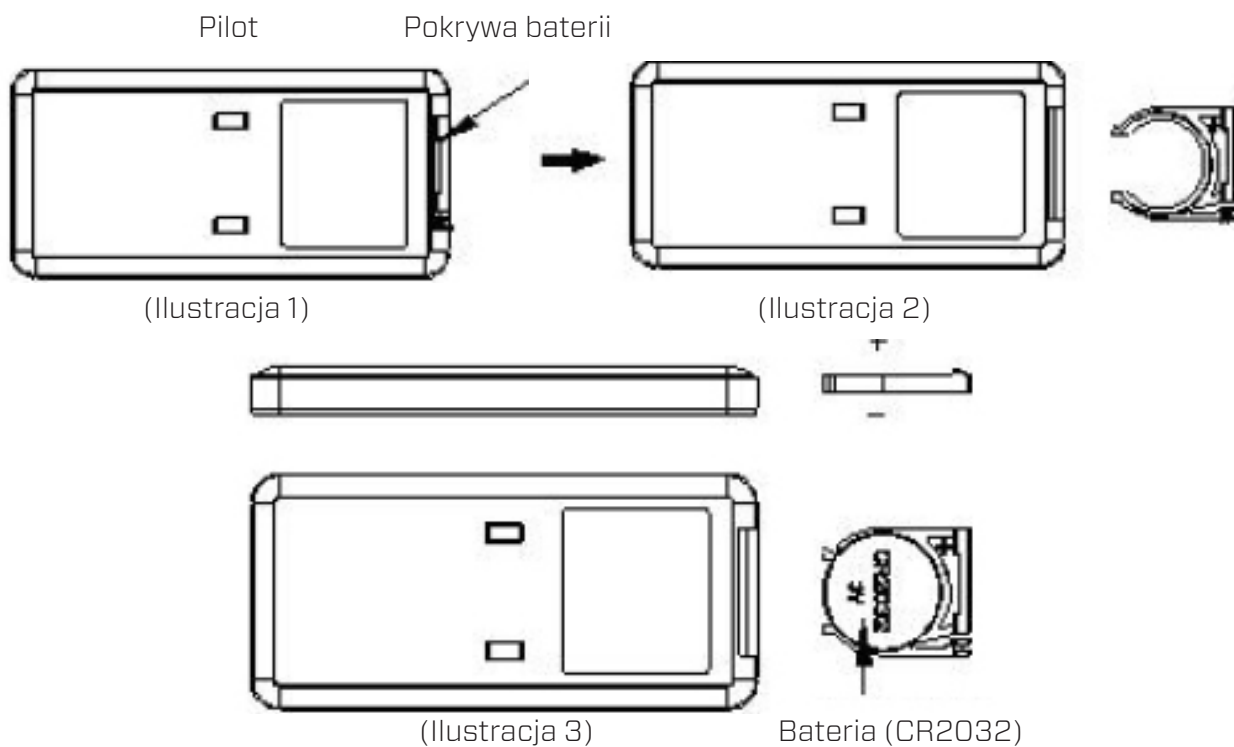

Dane techniczne

Model	CA-904G
Maksymalne wymiary pomieszczeń	40 m ² / 100 m ³ / 430 stóp ²
Napięcie znamionowe	220–240 V, 50 Hz
Moc znamionowa	1000–2000 W (maks.)
Nominalna moc cieplna	2000 W
Minimalna moc cieplna	1000 W
Maksymalna ciągła moc grzewcza	2000 W
Cyfrowa regulacja temperatury	Od 15°C do 35°C
Funkcje wentylatora	Prędkość powietrza: do 5 m/s
Promień obrotu	Oscylacja: 80°
Poziom hałasu	Cichy wentylator < 35dB(A) Niski
Wymiary	688 × 210 × 210 mm
Masa	4,56 kg
Kolor	Czarny
Uwzględnione normy	EN/IEC 60035-1, EN/IEC 60335-2-30, EN/IEC 60335-2-80
Zgodność z przepisami UE	CE / WEEE / RoHS

W celu uzyskania aktualnych informacji dotyczących utylizacji opakowania i urządzenia należy się zgłosić do lokalnego dystrybutora lub lokalnego samorządu.



Wymóg informacyjny dotyczący elektrycznych miejscowych ogrzewaczy pomieszczeń

Identyfikator modelu: CA-904G					
Przedmiot	Sym-bol	War-tość	Jed-nostka	Przedmiot	Jed-nostka
Moc cieplna			Rodzaj dopływu ciepła, tylko dla elektrycznych akumulacyjnych miejscowych ogrzewaczy pomieszczeń (wybierz jeden)		
Nominalna moc cieplna	P _{nom}	2.0	kW	Ręczna kontrola ładowania cieplnego, ze zintegrowanym termostatem	Nie
Minimalna moc cieplna (orientacyjna)	P _{min}	1.0	kW	Ręczna kontrola ładowania cieplnego ze sprzężeniem zwrotnym temperatury w pomieszczeniu i/lub na zewnątrz	Nie
Maksymalna ciągła moc cieplna	P _{max,c}	2.0	kW	Elektroniczna regulacja ważu ciepła ze sprzężeniem zwrotnym temperatury w pomieszczeniu i/lub na zewnątrz	Nie
Zużycie energii elektrycznej na potrzeby własne	---	---	---	Moc cieplna wspomagana wentylatorem	Nie
Przy nominalnej mocy cieplnej	el _{max}	N.d.	kW	Typ mocy cieplnej/regulacja temperatury w pomieszczeniu (wybierz jedną)	
Przy minimalnej mocy cieplnej	el _{min}	N.d.	kW	Jednostopniowa moc cieplna i brak regulacji temperatury w pomieszczeniu	Nie
W trybie gotowości	el _{SB}	0.000	kW	Dwa lub więcej stopni ręcznych, bez regulacji temperatury w pomieszczeniu	Nie
				Z mechaniczną regulacją temperatury w pomieszczeniu termostatu	Nie
				Z elektroniczną regulacją temperatury w pomieszczeniu	Tak
				Elektroniczna regulacja temperatury w pomieszczeniu plus zegar dzienny	Nie
				Elektroniczna regulacja temperatury w pomieszczeniu plus tygodniowy timer	Nie
				Inne opcje sterowania (możliwe wielokrotne wybory)	
				Regulacja temperatury w pomieszczeniu z wykrywaniem obecności	Nie
				Regulacja temperatury w pomieszczeniu z wykrywaniem otwartego okna	Nie
				Z opcją kontroli odległości	Nie
				Z adaptacyjną kontrolą startu	Nie
				Z limitem czasu pracy	Nie
				Z czarnym czujnikiem żarówki	Nie
Szczegóły kontaktu	Clean Air Optima International GmbH				

Obsługa serwisowa

Karta gwarancyjna nagrzewnicy wentylatorowej Clean Air Optima® CA-904G.

Data zakupu:
Imię i nazwisko klienta:
Adres:
Telefon:
E-mail:
Nazwa sprzedawcy:
Adres:

1. Niniejszy certyfikat gwarancji należy wypełnić w całości. Należy przesać go wraz z fakturą i urządzeniem w oryginalnym opakowaniu do lokalnego dystrybutora, pokrywając koszty przesyłki. Ponadto należy uiścić odpowiednią opłatę za przesyłkę zwrotną.
2. Prosimy o załączenie krótkiego opisu uszkodzenia, usterki lub nieprawidłowego działania oraz okoliczności, w których pojawiły się te problemy.

Nagrzewnica wentylatorowa **Clean Air Optima® CA-904G** jest poddawana rygorystycznym testom przed wysłaniem z fabryki. Jeżeli w okresie 2 lat od daty zakupu produkt nie będzie działać zgodnie ze specyfikacją z powodu wad fabrycznych, nabywca ma prawo do bezpłatnej naprawy lub wymiany części po przedstawieniu niniejszej gwarancji (pod warunkiem, że wadliwe działanie lub uszkodzenie urządzenia i/lub jego części wystąpiło w normalnych warunkach użytkowych). Zakres gwarancji: Wszystkie części wadliwe pod względem materiałowym i wykonawczym. Okres gwarancji: dwa lata od daty zakupu. Czynności gwarancyjne: Naprawa lub wymiana wadliwych części.

Inne warunki

Postanowienia niniejszej gwarancji zastępują wszelkie inne pisemne gwarancje, wyraźne lub dorozumiane, pisemne lub ustne, w tym gwarancje wartości handlowej lub przydatności do określonego celu. Maksymalna odpowiedzialność producenta nie przekracza rzeczywistej ceny zakupu produktu. Producent w żadnym wypadku nie ponosi odpowiedzialności za szkody szczególne, przypadkowe, wynikowe lub pośrednie. Niniejsza gwarancja nie obejmuje wad powstałych w wyniku niewłaściwego lub nieuzasadnionego użytkowania lub konserwacji, wadliwego montażu, wypadku, katastrof naturalnych, niewłaściwego pakowania oraz nieumiejętnych manipulacji, zmian lub modyfikacji, które nie zostały przez nas zatwierdzone. Niniejsza gwarancja jest nieważna w przypadku usunięcia lub uszkodzenia etykiety z numerem seryjnym.

Dziękujemy za przeczytanie instrukcji!



Podziel się swoją opinią o nagrzewnicy wentylatorowej
Clean Air Optima® CA-904G na:
www.cleanairoptima.com



Najczęściej zadawane pytania dotyczące CA-904G
można znaleźć na stronie:
www.cleanairoptima.com po wyszukaniu modelu CA-904G.



Pobierz instrukcję obsługi w formacie PDF ze strony:
www.cleanairoptima.com/info/manuals



Zobacz animowane wideo o wszystkich produktach
Clean Air Optima® na stronie:
www.youtube.com

Clean Air Optima International B.V. | David Ricardostraat 9-7 / 9-9 | 7559 SH Hengelo (ov)
Holandia | Telefon: +31 (0) 74 - 2670145

Clean Air Optima Germany GmbH | Enschedestraße 14 | 48529 Nordhorn
Telefon w Niemczech: +49 (0) 5921 879-121

E-mail: info@cleanairoptima.com

Internet: www.cleanairoptima.com

Lietuvių kalba

Dėkojame, kad įsigijote „Clean Air Optima[®]“ ventiliatorinį šildytuvą „CA-904G“.

Linkime jums ne vienerius metus mėgautis švriu patalpų oru, naudojant šį veiksmingą ir efektyvų gaminį.

Šis produktas tinkamas naudoti tik gerai izoliuotose vietose arba retai.

Šis produktas netinka naudoti kaip pirminis šildymas.

Šioje instrukcijoje aprašomi saugos nurodymai, kurių reikia laikytis naudojant prietaisą. Jie skirti apsaugoti nuo traumų ir išvengti prietaiso pažeidimo.

Prietaiso aprašymas

Prietaisą sudaro šios pagrindinės dalys:

1. Nuotolinio valdymo pulto signalo imtuvas
2. Oro išleidimo anga
3. Priekinis dangtis
4. Pagrindas
5. Filtro dangtelis
6. Filtras
7. Viršutinis dangtis
8. Valdymo pultas
9. Dekoratyvinis ekrano žiedas
10. Maitinimo laidas
11. Maitinimo jungiklis
12. Nuotolinio valdymo pulto laikiklis
13. Valdymo pultas
14. Ekrano skydelis
15. Nuotolinio valdymo pultas

Saugos įspėjimai

Šį prietaisą galima naudoti tik laikantis šių saugos instrukcijų. Imkitės toliau nurodytų priemonių, kad sumažintumėte traumų riziką, pavyzdžiui, dėl elektros smūgio ar gaisro.

1. Naudokite prietaisą tik patalpose. Nenaudokite ir nelaikykite prietaiso lauke.
2. Prietaisas neskirtas vaikams ar asmenims, kurių fiziniai, jutiminiai ar protiniai gebėjimai yra riboti, nebent juos prižiūri už jų saugą atsakingas asmuo.
3. Prietaisas turi būti nepasiekiamas vaikams, nebent jie nuolat prižiūrimi.
4. **DĖMESIO - kai kurios šio gaminio dalys gali itin stipriai įkaisti ir nudeginti.** Reikia būti išskirtinai atidiems, jei šalia yra vaikų ar pažeidžiamų žmonių.



5. **Įspėjimas: kad išvengtumėte perkaitimo, neuždenkite šildytuvo.**
6. Šildytuvo negalima statyti tiesiai po maitinimo lizdu.
7. Nenaudokite prietaiso, jei elektros laidas arba pats prietaisas yra pastebimai apgadinti. Jei prietaisas sugadintas, netaisykite jo patys. Prietaiso netraukite už laido. Apgadintą maitinimo laidą turi pakeisti įgaliotas techninės priežiūros darbuotojas, kad būtų išvengta elektros smūgio ar gaisro.
8. Remontą gali atlikti tik įgaliotas techninės priežiūros darbuotojas. Siekdami išvengti elektros smūgio ar gaisro, nbandykite taisyti prietaiso patys.
9. Kai prietaiso nenaudojate arba valote jo vidines ar išorines dalis, būtinai išjunkite iš maitinimo lizdo.
10. Naudokite tik rinkinyje esančius maitinimo laidus.
11. Norėdami saugiai naudoti prietaisą, padėkite jį stabiliai horizontalioje padėtyje. Nejudinkite naudojamą prietaiso.
12. Nenaudokite prietaiso patalpose, kuriose laikomi degūs skysčiai ar dujos, arti šilumos šaltinių arba itin drėgnose patalpose, pavyzdžiui, vonioje, duše ar baseine.
13. Siekdami išvengti gedimo, niekada į prietaisą nedėkite pašalinių objektų.
14. Niekada neuždenkite oro įleidimo angos ir oro išleidimo angos grotelių.
15. Niekada neišmontuokite ir nekeiskite prietaiso vidinių dalių.
16. Kad išvengtumėte sužalojimų ir nepakenktumėte šildytuvui, prietaisui veikiant nelieskite oro įleidimo angos bei išleidimo angos grotelių, o į oro išleidimo angą nekiškite rankenos ir jokių kitų objektų.
17. Ant prietaiso nedėkite sunkių daiktų.
18. Siekdama išvengti prietaiso spalvos blukimo, nelaikykite jo tiesioginėje saulės šviesoje.
19. Niekada nenardinkite prietaiso į vandenį ar į kitus skysčius.
20. Nelieskite maitinimo laido šlapiomis rankomis.
21. Ilgam laikui nenukreipkite oro išleidimo angos tiesiai į kūdikį.
22. Prietaiso nestatykite arti sienų, užuolaidų ir kitų degių medžiagų, kad išvengtumėte gaisro pavojaus.
23. Jei iš prietaiso sklinda nejprastas kvapas ar girdisi nejprastas garsas, nedelsdami atjunkite prietaisą nuo elektros tinklo.
24. Šildytuvo nenaudokite, jei jis buvo numestas.

25. Nenaudokite, jei yra regimų šildytuvo pažeidimo ženklų.
26. Šildytuvą naudokite pastatytą ant horizontalaus ir stabilaus paviršiaus arba pritvirtinkite prie sienos pagal instrukcijas.
27. **ĮSPĖJIMAS:** šio šildytuvo nenaudokite mažose patalpose be nuolatinės priežiūros, jei jose yra žmonių, kurie patys negalėtų pasišalinti iš kambario.
28. Vyresni nei 8 metų vaikai ir asmenys, kurių fiziniai, jutiminiai ar protiniai gebėjimai yra riboti, taip pat asmenys, neturintys pakankamai patirties ar žinių, prietaisu gali naudotis, jei yra prižiūrimi arba išmokyti, kaip saugiai naudotis prietaisu, ir supranta esamus pavojus. Vaikams negalima žaisti su prietaisu.
29. Neprižiūrimi vaikai neturėtų atlikti valymo ir priežiūros darbų.
30. Prietaisas turi būti nepasiekiamas jaunesniems nei 3 metų vaikams, nebent jie nuolat prižiūrimi.
31. Vaikams nuo 3 iki 8 metų amžiaus galima prietaisą įjungti ar išjungti tik jei jis pastatytas ar sumontuotas normalioje darbinėje padėtyje, o vaikai prižiūrimi arba apmokyti naudotis prietaisu saugiai bei suvokia galimus pavojus. Vaikams nuo 3 iki 8 metų negalima prietaiso jungti į maitinimo lizdą, reguliuoti, valyti jo ar vykdyti priežiūros darbus.
32. **ĮSPĖJIMAS:** Kad sumažintumėte gaisro pavojų, tekstilės medžiagas, užuolaidas ar bet kokias kitas degias medžiagas laikykite mažiausiai 1 m atstumu nuo oro išleidimo angos.
33. Prietaisą naudokite, prižiūrėkite ir valykite pagal šio vadovo nurodymus.

Gaminio savybės

- Turi PTC keraminį šildytuvą, užtikrinantį, kad oro srautas automatiškai pritaikomas prie patalpos temperatūros.
- Reguliuojamas oro srautas ir temperatūra:
Oro srautas: silpnas–stiprus
Temperatūra: vėsu–šilta
- Laikmačio funkcija (1–12 val.)
- Skaitmeninis temperatūros valdymas nuo 15 °C iki 35 °C
- Su skersinio srauto ventiliatoriumi, kad veiktų tyliai
- Apsauginis mechanizmas nuvirtimo atveju, dviguba apsauga nuo perkaitimo
- Infraraudonųjų spindulių didelio atstumo nuotolinio valdymo pultas
- Plataus kampo sukimosi funkcija
- Automatinis oro tiekimas, švelnus vėjelis, sklandus šildymas.

Įrengimo ir naudojimo instrukcijos

Pakuotėje yra: pagrindinė prietaiso dalis (pagrindas nenuimamas), nuotolinio valdymo pultas ir naudojimo instrukcija.

Prietaiso surinkimas



1. Išimkite prietaisą iš pakuotės.
2. Atsargiai vertikaliai pastatykite prietaisą ant stabilaus paviršiaus.
3. Prietaisą reikia statyti mažiausiai 30 cm atstumu nuo sienų ir baldų.

Mygtukų funkcijos

1. Įjunkite prietaisą į maitinimo lizdą: pasigirs garsinis signalas ir įsižiebs maitinimo piktograma .

2. Veikiant budėjimo režimu, šviečia tik piktograma . Paspaudus mygtuką  prietaisas pradeda veikti. Dar kartą paspaudus mygtuką, prietaisas išsijungia.

Numatytasis veikimas įjungus prietaisą:



- a) PTC: maža šildymo galia, įsižiebia piktograma .
- b) Sukimasis: sukimosi funkcija išjungta, piktograma  nešviečia.
- c) Laikmatis: 0 h (= laikmatis nenustatytas), piktograma „h“  nešviečia.

- d) Kambario temperatūros LED ekranas „“ pradeda šviesti.

- e) Ventiliatorius įjungiamas.

- f) Temperatūros nustatymas: nustatyta numatytoji temperatūra yra 25 °C

3. Darbui tinkamose sąlygose paspauskite mygtuką , jei norite perjungti PTC iš silpno į stiprų šildymą. Paspaudus mygtuką dar kartą PTC perjungiamas atgal į silpno šildymo režimą.

a) Veikiant maža šildymo galia: įsižiebia mažos šildymo galios piktograma  (didelės šildymo galios piktograma  nešviečia).

b) Veikiant didele šildymo galia: įsižiebia didelės šildymo galios piktograma . (stipriai šildyti pradedama po 10 sekundžių).

4. Darbui tinkamose sąlygose paspauskite mygtuką , jei norite perjungti ventiliatorių iš silpno į stiprų vėdinimą. Paspaudus mygtuką dar kartą ventiliatorius perjungiamas atgal į silpno vėdinimo režimą.

a) Veikiant mažu ventiliatoriaus greičiu: įsižiebia mažo ventiliatoriaus galingumo piktograma .

b) Veikiant dideliu ventiliatoriaus greičiu: įsižiebia didelio ventiliatoriaus galingumo piktograma .

5. Veikiant darbinio režimu, galite paspausti mygtuką , kad prietaisas pradėtų arba nustotų sukstis.

a) Paspauskite sukimosi mygtuką: prietaisas suksis, įsižiebs piktograma .



b) Paspauskite sukimosi mygtuką dar kartą: prietaisas nustos sukstis, piktograma  užges.

Pastaba:



šilto oro srauto režimu veikiantis PTC išsijungia, jei patalpos temperatūra viršija nustatytąją. Ventiliatorius nustoja veikti po 10 sekundžių. Per tą laiką sukimosi funkcija neveikia.

6. Darbui tinkamose sąlygose paspauskite mygtuką  ir nustatykite laikmatį.

a) Nueikite į laikmačio nustatymo režimą, spustelėkite mygtuką . Įsižiebs LED laiko piktograma  h







ir pradės mirksėti 0,5 sekundės intervalu. Per tą laiką paspausdami mygtuką  arba  nustatysite laikmatį (0–12 valandų). Kiekvienas mygtuko paspaudimas prideda 1 valandą.

Laikant nuspaudus mygtuką  arba  galima greičiau nustatyti laiką.

b) Jei per 5 sekundes nepaspaudžiami jokie mygtukai (išskyrus  ir ) , LED indikatorius pradeda rodyti patalpos temperatūrą.

c) Nustatytą laiką galite pamatyti paspaudę laikmačio mygtuką. Jei rodoma bet kokia skaitinė reikšmė išskyrus -0-, laikmatis pradės skaičiuoti laiką (nerodoma) pasiekęs reikšmę -0-, po to prietaisas iškart išsijungs.

d) Jei laiko parametrui rodoma reikšmė yra -0-, tai reiškia, kad laikas nenustatytas. Laiko piktograma nešvies, o LED ekrane bus rodoma dabartinė patalpos temperatūra.

7. a) Paspauskite mygtuką  ir galėsite keisti temperatūrą spaudinėdami mygtukus  ir  . Temperatūros intervalas yra nuo 15 °C iki 35 °C, kiekvienas mygtuko paspaudimas keičia temperatūrą 1 °C.
- b) Dar kartą paspaudus mygtuką  arba jei per 5 sekundes nepaspaudžiamas joks mygtukas, išsyk įsigalios jūsų nustatyta temperatūra.
- c) Jei per 5 sekundes nepaspaudžiami jokie mygtukai (išskyrus  arba ), LED indikatorius pradeda rodyti patalpos temperatūrą. Kai temperatūra yra ≤ -10 °C, ekrane rodoma „LO“ (žema); kai temperatūra siekia >40 °C, ekrane rodoma „HI“ (aukšta).
- d) Įjungus prietaisą, per 10 sekundžių jis pradeda matuoti temperatūrą. Jei aplinkos temperatūra aukštesnė nei nustatytoji, PTC šildymo funkcija išjungiama, užgęsta silpno / stipraus šildymo švieselė, o po 10 sekundžių išjungiamas ventiliatorius. Taip pat išjungiama sukimosi funkcija (jei buvo įjungta). Visos kitos piktogramos nepakinta. Jei aplinkos temperatūra pasidaro daugiau nei 1 °C žemesnė nei nustatytoji, šildymo funkcija vėl įjungiama, taip pat įjungiamos ventiliatoriaus ir sukimosi funkcijos (jei buvo nustatytos). Kitos piktogramos šviečia.
- e) Jei nustatyta ir laikmatis, ir patalpos temperatūra, šios reikšmės ekrane rodomos pakaitomis (30 sekundžių intervalais).
8. Įsimenami paskutiniai nustatymai: įjungus prietaisą suaktyvinami paskutiniai nustatymai.
9. Prietaisui veikus 1 minutę, prigesinamas ekrano mygtukų apšvietimas.
10. NTC apsaugos nuo perkaitimo funkcija:
Aukštesnėje nei 55 °C temperatūroje prietaisas išsijungia. Jei aplinkos temperatūra nukrenta žemiau 45 °C, prietaisą vėl galima įjungti rankiniu būdu. Temperatūrai dar kartą pakilus virš 45 °C, prietaisas vėl automatiškai išsijungia. Prietaisas išsijungia, jei 12 valandų veikia be nustatymų pakeitimų.

Valymas ir priežiūros darbai

Prieš vykdydami priežiūros darbus atjunkite šildytuvą nuo maitinimo ir įsitikinkite, kad šildytuvus ataušo. Norėdami nuvalyti išorinę ventiliatoriaus pusę, naudokite minkštą šluostę, sudrėkintą šiltu vandeniu (mažiau nei 50 °C temperatūros). Atsargiai nusauskite. Kad nesugadintumėte šildytuvo, jo paviršiui valyti nenaudokite agresyvių valymo priemonių. Šildytuvą saugokite padėję sausoje ir vėdinamoje vietoje.

Nuotolinio valdymo pultas

1. Nuimkite pulto galinėje pusėje esantį maitinimo elemento skyrelio dangtelį. (žr. 1 pav.).
2. Maitinimo elemento įdėjimas: nuotolinio valdymo pulto apačioje yra „saugos auselė“, pirmiausia turite ją paslinkti dešinėn ir tik tada galėsite ištraukti maitinimo elemento laikiklį. (žr. 2 pav.).
Tinkama puse įdėkite maitinimo elementą. (žr. 3 pav.).
3. Maitinimo elemento skyrelio dangtelį įstumkite atgal į nuotolinio valdymo pultą.

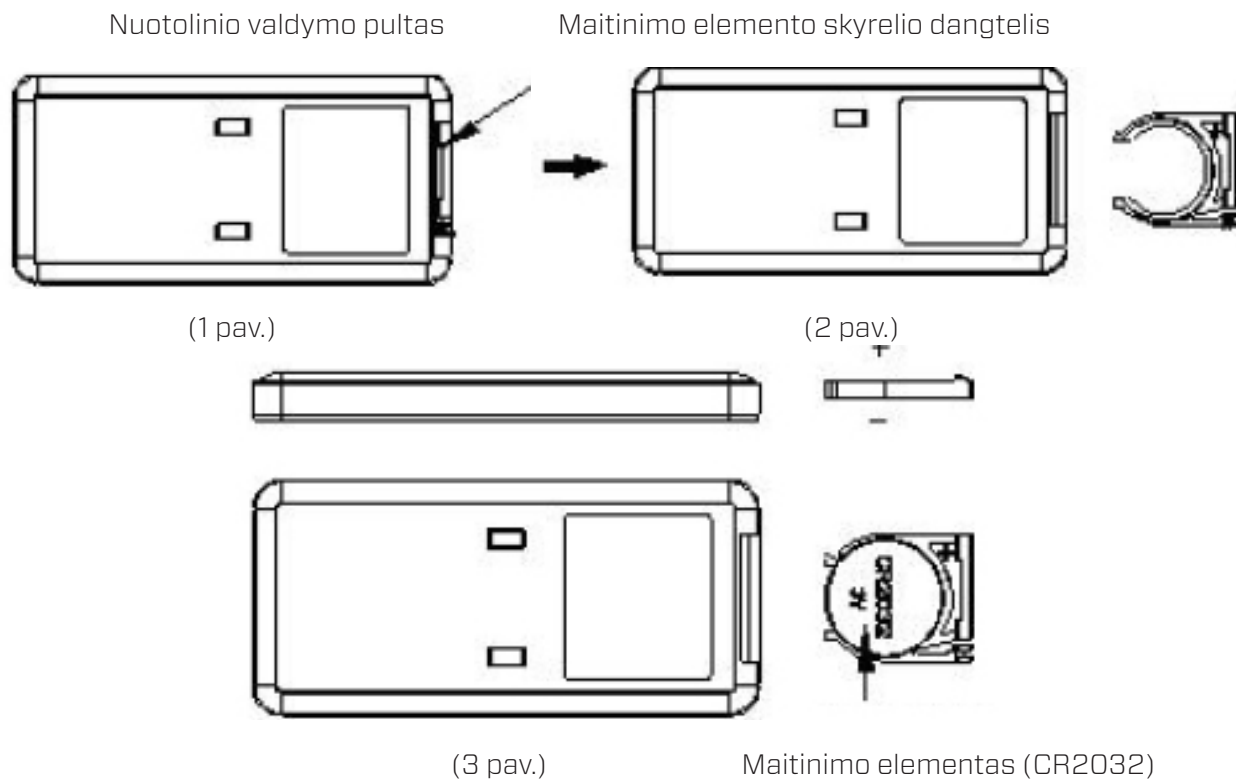

Specifikacijos

Modelis	CA-904G
Tinka patalpoms iki	40 m ² / 100 m ³ / 430 kvadratinių pėdų
Vardinė įtampa	220–240 V, 50 Hz
Vardinė galia	1000W – maks. 2000W
Nominali šiluminė galia	2000W
Minimali šiluminė galia	1000W
Maksimali nuolatinė šiluminė galia	2000W
Skaitmeninis temperatūros valdymas	Nuo 15 °C iki 35 °C
Ventiliatoriaus funkcijos	Oro greitis: iki 5 metrų per sekundę
Sukimasis	Svyravimas: 80°
Garso lygis	Tylus ventiliatorius < 35 dB(A) veikiant mažu pajėgumu
Matmenys	688 x 210 x 210 mm
Svoris	4,56 kg
Spalva	Juoda
Taikomi standartai	EN/IEC 60035-1, EN/IEC60335-2-30, EN/IEC60335-2-80
Atitinka ES reglamentus	CE, WEEE, RoHS

Naujausios informacijos apie pakuotės ir prietaiso šalinimą teiraukitės pardavėjo ar savivaldybės.



Informacijos apie elektrinius vietinius patalpų šildytuvus reikalavimas

Modelio identifikatorius : CA-904G					
Prekė	Simbolis	Vertė	Vienetas	Prekė	Vienetas
Šilumos išeiga			Šilumos įvesties tipas , skirtas tik elektriniams vietiniams patalpų šildytuvams (pasirinkite vieną)		
Vardinė šilumos išeiga	Pnom	2.0	kW	Rankinis šilumos krūvio valdymas su integruotu termostatu	Ne
Mažiausia šilumos galia (orientacinė)	Pmin	1.0	kW	Rankinis šilumos įkrovimo valdymas su kambario ir (arba) lauko temperatūros grįžtamuoju ryšiu	Ne
Didžiausia nuolatinė šilumos galia	Pmax,c	2.0	kW	Elektroninis šilumos įkrovimo valdymas su kambario ir (arba) lauko temperatūros grįžtamuoju ryšiu	Ne
Pagalbinis elektros energijos suvartojimas	---	---	---	Ventiliatoriaus palaikoma šilumos išeiga	Ne
Esant nominaliai šilumos išeigai	elmax	n/v	kW	Šilumos išėjimo / kambario temperatūros kontrolės tipas (pasirinkite vieną)	
Esant minimaliai šilumos išeigai	elmin	n/v	kW	Vieno etapo šilumos išeiga ir nėra kambario temperatūros kontrolės	Ne
Budėjimo režimu	eISB	0.000	kW	Du ar daugiau rankinių etapų, be kambario temperatūros kontrolės	Ne
				Su mechanišku termostatu kambario temperatūros kontrolė	Ne
				Su elektroniniu kambario temperatūros valdymu	Taip
				Elektroninis kambario temperatūros reguliavimas plus dienos laikmatis	Ne
				Elektroninis kambario temperatūros valdymas plus savaitės laikmatis	Ne
				Kitos valdymo parinktys (galimi keli pasirinkimai)	
				Kambario temperatūros kontrolė su buvimo aptikimu	Ne
				Kambario temperatūros kontrolė su atidarytų langų aptikimu	Ne
				Su atstumo kontrolės parinktimi	Ne
				Su adaptyviu paleidimo valdikliu	Ne
				Su veikimo laiko limitu	Ne
				With black bulb sensor	Ne
Kontaktiniai duomenys	Clean Air Optima International GmbH				

Klientų aptarnavimas

„Clean Air Optima[®]“ ventiliatorinio šildytuvo CA-904G garantinis sertifikatas.

Pirkimo data:

Kliento vardas, pavardė:

Adresas:

Telefonas:

El paštas:

Pardavėjo pavadinimas:

Adresas:

1. Užpildykite visą šį garantinį pažymėjimą. Nusiųskite jį savo platintojui kartu su sąskaita faktūra ir prietaisu originalioje pakuotėje, iš anksto apmokėję siuntimo išlaidas. Nepamirškite prie siuntos pridėti gražinimo pašto išlaidų kvito.

2. Trumpai aprašykite pažeidimą, triktį ar gedimą, taip pat aplinkybes, kaip ši problema iškilo.

Prieš išsiunčiant iš gamyklos, „Clean Air Optima[®]“ ventiliatorinis šildytuvas „CA-904G“ pereina griežtas patikrinimo procedūras. Jei per dvejus metus nuo pirkimo datos dėl gamybos defektų gaminio veikimas ima nebeatitikti specifikacijų, šį garantinį pažymėjimą pateikęs pirkėjas turi teisę į nemokamą remontą ar dalių keitimą (su sąlyga, kad veikimo triktis arba prietaiso ir (arba) jo dalių gedimas įvyko įprastomis naudojimo sąlygomis). Garantija taikoma: visoms dalims, kurioms nustatyti medžiagų ar gamybos defektai. Trukmė: dveji metai nuo pirkimo datos. Ką padarysime: sutaisysime arba pakeisime dalis su defektais.

Kitos sąlygos

Ši garantija pakeičia bet kokias kitas pareikštas ar numanomas rašytines arba žodines garantijas, įskaitant garantiją dėl tinkamumo prekybai ar konkrečiam tikslui. Maksimalūs gamintojo įsipareigojimai neviršys faktinės gaminio kainos, kurią už jį sumokėjote. Gamintojas jokių atveju nebus atsakingas už specialiuosius, atsitiktinius, netiesioginius ar kaip pasekmę kilusius nuostolius. Ši garantija netaikoma defektams, atsiradusiems dėl netinkamo ar nepagrįsto naudojimo arba priežiūros, netinkamo surinkimo, nelaimingų atsitikimų, stichinių nelaimių, netinkamo pakavimo ar neleistino manipuliavimo prietaisu, taip pat dėl jo keitimo ar modifikavimo, kaip nustatome vien savo nuožiūra. Jei etiketė su serijos numeriu pašalinama ar sugadinama, ši garantija anuluojama.

Dėkojame, kad perskaitėte!



Pasidalykite savo mintimis apie „Clean Air Optima®“
ventiliatorinį šildytuvą „CA-904G“ adresu:
www.cleanairoptima.com



Dažnai užduodamus klausimus apie „CA-904G“ rasite svetainėje
www.cleanairoptima.com ieškodami „CA-904G“.



Atsisiųskite instrukcijas PDF formatu svetainėje:
www.cleanairoptima.com/info/manuals



Visus „Clean Air Optima®“ animuotus vaizdo įrašus
apie produktus galite peržiūrėti svetainėje
www.youtube.com

Clean Air Optima International B.V. | David Ricardostraat 9-7 / 9-9 | 7559 SH Hengelo (ov)
Nyderlandai | Telefonas: +31 (0) 74 - 2670145

„Clean Air Optima Germany GmbH“ | Enschedestraße 14 | 48529 Nordhorn | Telefonas Vokietijoje:
+49 (0) 5921 879-121

El. paštas: info@cleanairoptima.com

Interneto svetainė: www.cleanairoptima.com

A guarantee for healthy indoor air quality!



Designed in Germany

© 2022 Clean Air Optima®, All rights reserved, Made in P.R.C.

More info:
www.cleanairoptima.com



Trademarks owned by: Clean Air Optima Germany GmbH,
Enschedestraße 14, 48529 Nordhorn, Germany