

F -ATTENTION!
 GB -WARNING!
 D -ACHTUNG!
 NL -WAARSCHUWING!
 E -ADVERTENCIA!
 P -ATENÇÃO!
 I -AVVERTENZA!
 DK -ADVARSEL!
 S -VARNING!
 FIN -VAROITUS!
 N -ADVARSEL!
 H -FIGYELMEZTETÉS!
 CZ -UPOZORNĚNÍ!
 SK -UPOZORNENIE!

PL -OSTRZEŻENIE!
 BG -ВНИМАНИЕ!
 RO -AVERTISMENT!
 GR -ΠΡΟΕΙΔΟΠΟΙΗΣΗ!
 SI -OPOZORILO!
 HRV -UPOZORENJE!
 TR -UYARI!
 RU -ВНИМАНИЕ!
 UA -УВАГА!
 ET -HOIATUS!
 LT -DĖMESIO!
 LV -UZMANĪBU!
 AR -تنبيه!

+12

mois months
 Monate maanden
 meses meses
 mesi mesi
 måneder månader
 kuukauden måned
 hónapban hónap
 mesiacov mesiac
 kuud kuud
 mēneši mēneši
 شهر شهر

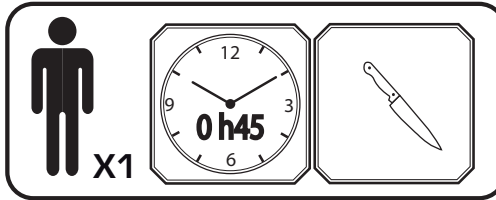

Smoby

F -Outils non fournis
 GB -Tools not provided.
 D -Werkzeug nicht inbegriffen
 NL -Gereedschap niet inbegrepen
 E -Herramientas no incluidas
 P -Ferramentas não fornecidas.
 I -Utensili non forniti
 DK -Værktøj medfølger ikke.

S -Verktøy ingår inte.
 FIN -Ei sisällä työkaluja
 H -Verktøy følger ikke med
 H -A szerszámok nem tartozéka a terméknek.
 CZ -Nářadí není součástí dodávky
 SK -Nářadie nie je súčasťou dodávky
 PL -Narzędzia niedostarczone w zestawie.
 BG -Инструменти не са предоставени.

RO -Scule neincluse
 GR -Τα εργαλεία δεν περιλαμβάνονται
 SI -Orodje ni priloženo.
 HRV -Alati se ne isporučuju
 TR -Urine dahil değildir
 RUS -Инструменты не поставляются.
 UA -Інструменти не входять у комплект
 ET -Tööriistu ei ole kaasas.







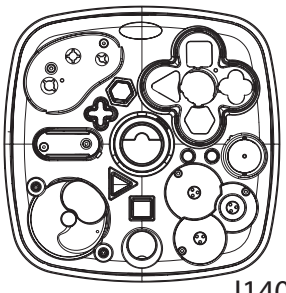

LT -Įrankių komplektė nėra
 LV -Rīki komplektā nav ietverti.
 AR -الأدوات غير شرفقة مع المنتج.

F Afin de préserver nos emplois et notre planète, nos jouets sont conçus et fabriqués en France.
 Pour conserver cela, nous vous demandons un peu de votre temps pour :
 - couper soigneusement les liens plastique que vous trouverez entre certaines pièces (ils sont nécessaires pour notre production).
 - et monter le produit.
 Merci pour votre achat.

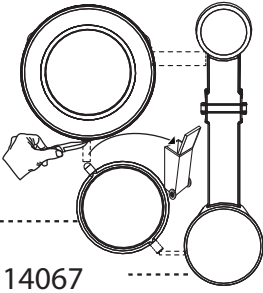
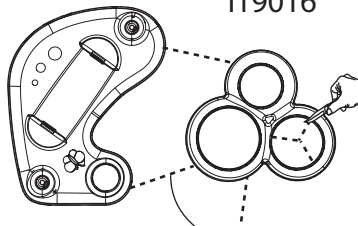
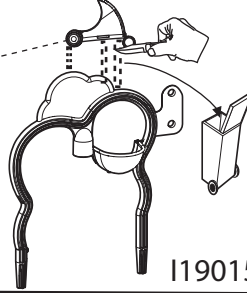
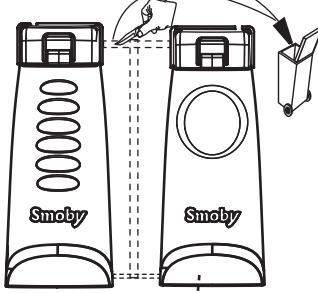
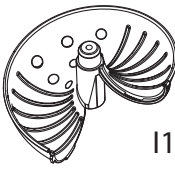
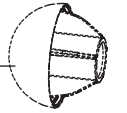
L'équipe SMOBY

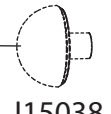
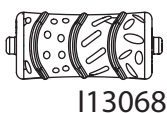
EN To contribute to the European economy and to preserve our planet, our toys are designed and manufactured in France.
 To continue in this way, we are asking you for a little of your time to :
 - cut the plastic ties carefully between some parts (they are necessary for our production).
 - and assemble the product.
 Thank you for your purchase.

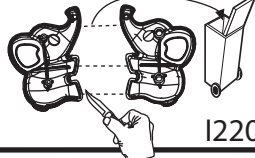
The Smoby Team

A	 I14064	x1	E	 I14071	x1	K	 I14067	x1
B	 I19016	x1	F1	 I190151	x1	L		
B1			F			M		
C	 I14065	x2	G	 I17006	x2	N	 I15038	x1
C1			H	 I15080	x1	P		
D	 I13068	x2	J	 I19014	x1	Q	 I22079	x1
						AC	 I22080	x1
						AE	ABA1562 red ABA1386 yellow ABA1563 white	x3
						AF	⌀ 4,5x20 AAK0401	x10

R	R1	113069		x1	U		113071	x1	Z		119019	Z1	x1
	R				V				AA			AA1	x1
S					W		113072	x1	AB		119018	AB1	x1
	T	113070		x1	Y						119017		x1

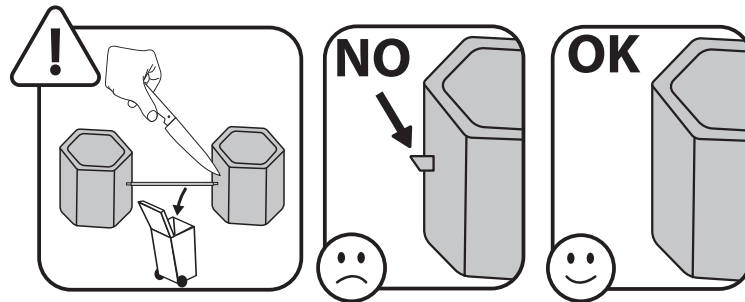

Table activité

SMOBY TOYS S.A.S.

**Service après vente / After sales service : www.smoby.fr
95 route du Haut Jura - 39170 Lavans-lès-Saint-Claude / France.**

Smoby

**Assistance consommateurs à nous retourner en cas de problèmes / Consumer assistance: for any problems, return this card /
Verbraucher-Info: Für weitere Auskünfte, senden Sie diese Karte bitte an / Klantenservice : voor inlichtingen, deze kaart naar ons terugsturen/
Atención al consumidor : para cualquier información, enviar esta tarjeta. / Assistenza per il consumatore : per informazioni, rispedire la presente cartolina.**

NOM / NAME : _____

PRENOM / SURNAME : _____

RUE / STREET : _____

VILLE / TOWN : _____

CODE POSTAL / POSTAL CODE : _____

PAYS / COUNTRY : _____

N° TEL : _____

EMAIL : _____

**Description du motif de la réclamation / Cause for complaint / Grund der Beanstandung /
Omschrijving van de reden van de klacht / Detalle el motivo de su reclamación / Descizione del
motivo del reclamo :**

Manquant / Missing / Fehlende Teile / Tekort / Faltante / Mancante.

Cassé / Broken / Gebrochen / Gebroken / Rotura / Rotto.

**Commentaires / Comments / Bemerkung / Opmerkingen /
Comentarios / Commenti.**

Ref: _____

Couleurs/Colors: _____

N° Notice / IS Number :

AAP2448A

N°:

N°:

N°:

N°:

N°:

N°:

N°:

Qté:

Qté:

Qté:

Qté:

Qté:

Qté:

Qté:



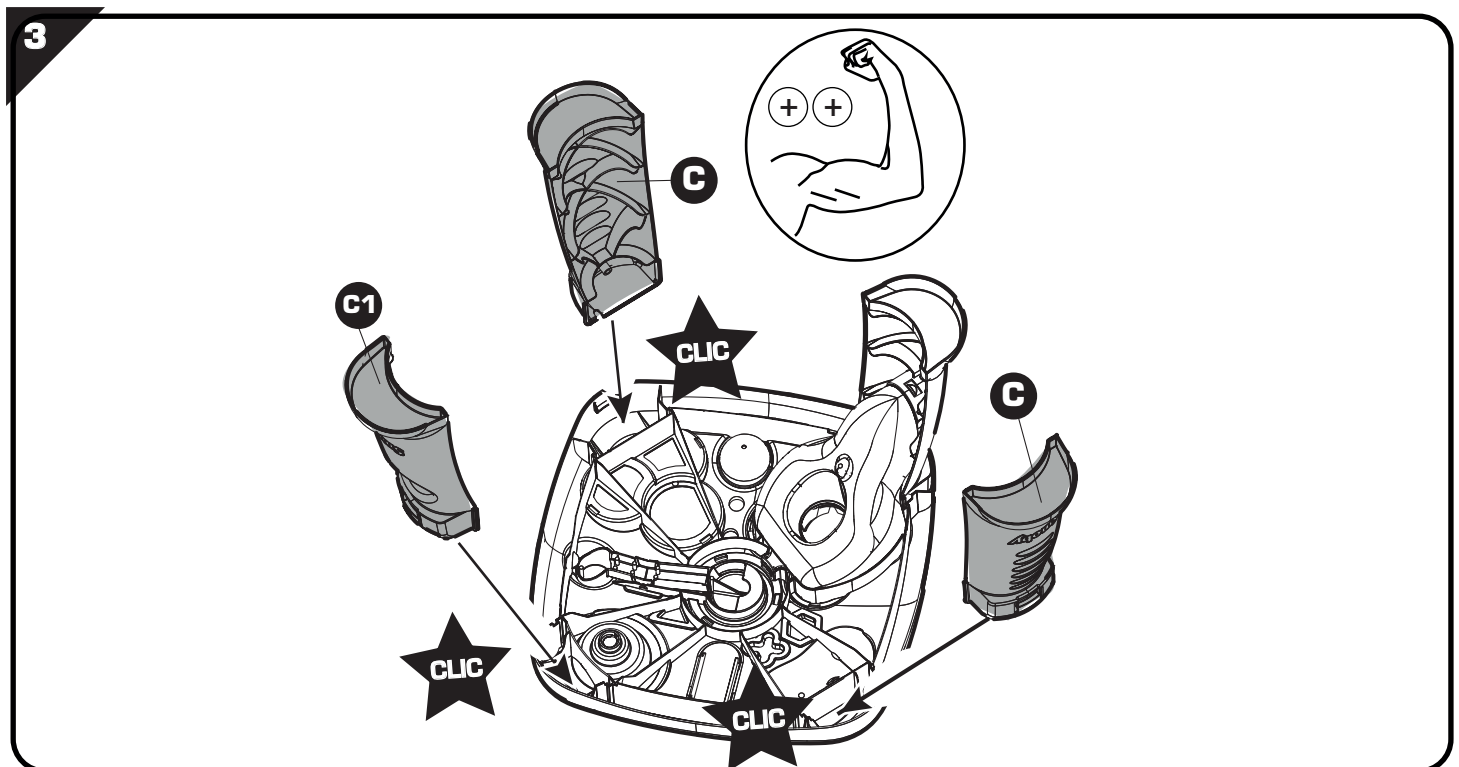
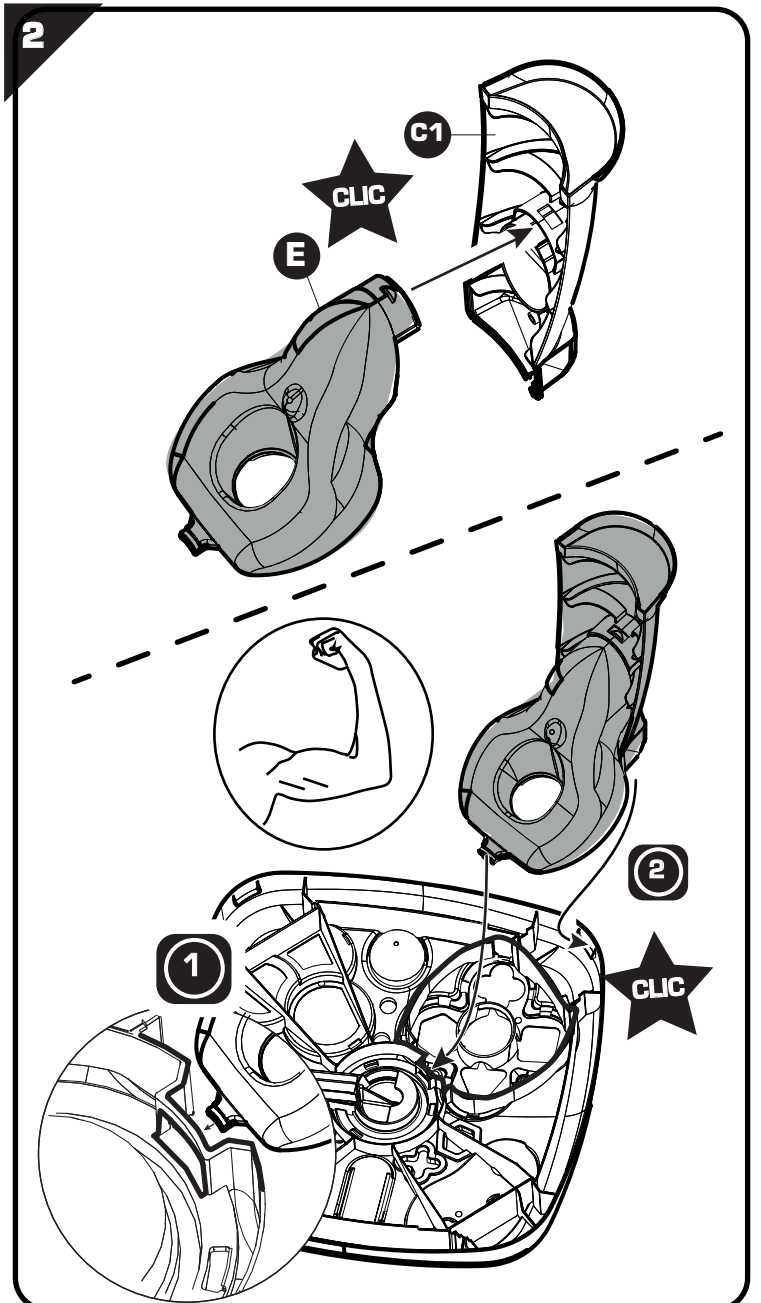
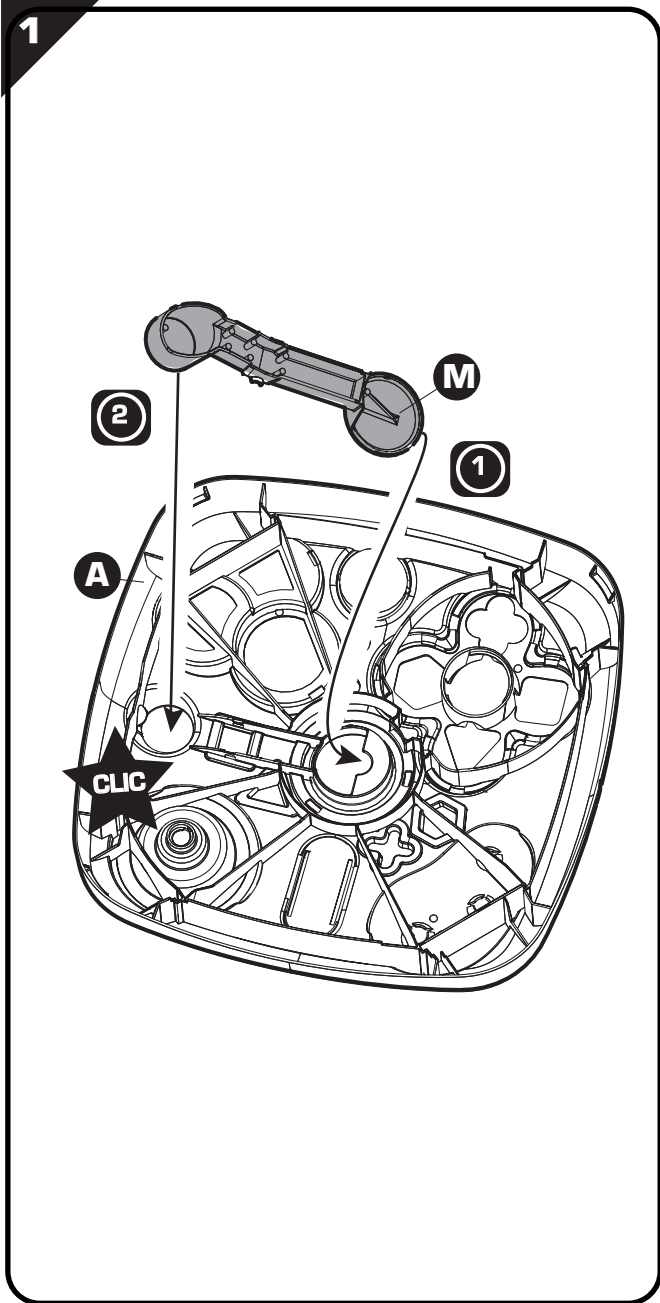

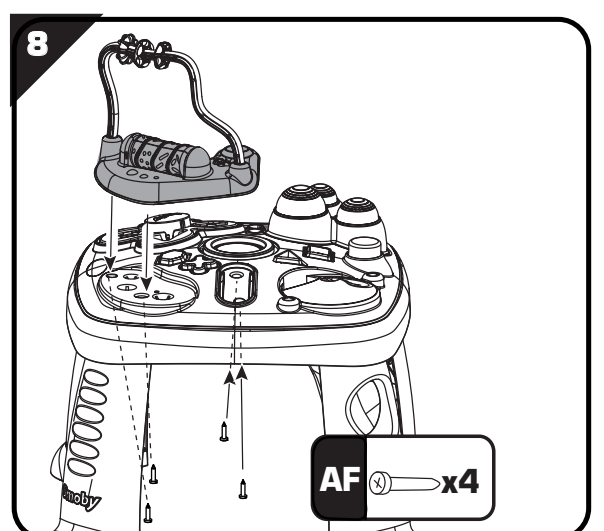
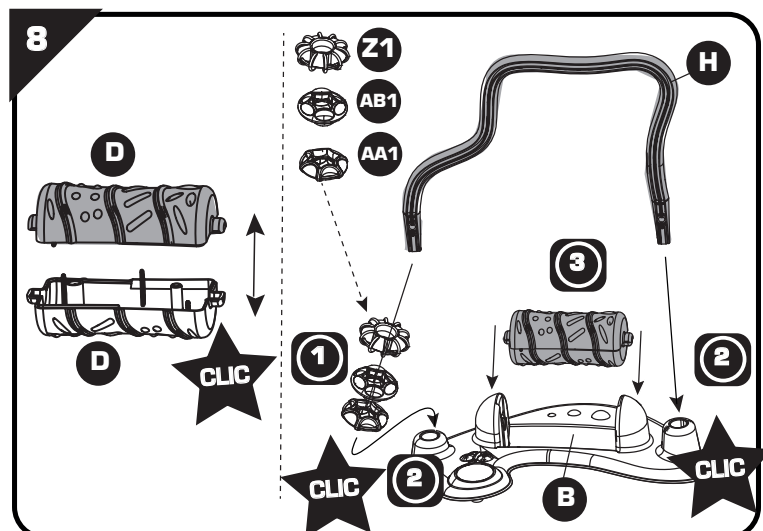
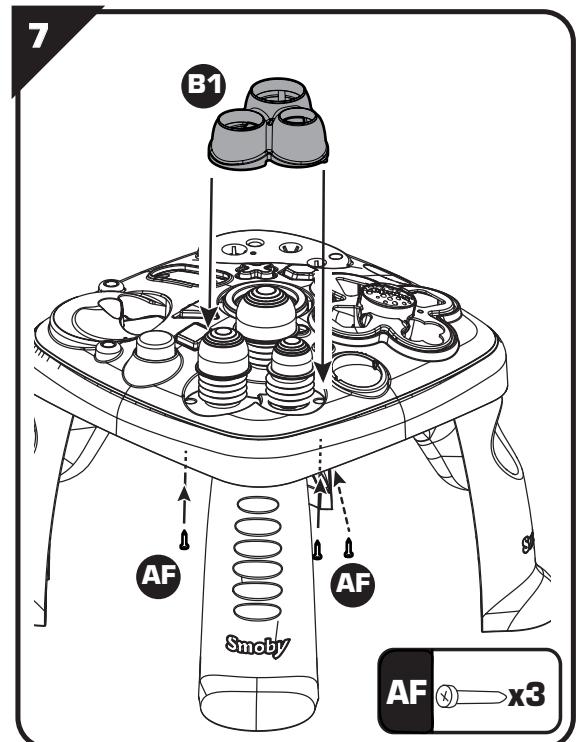
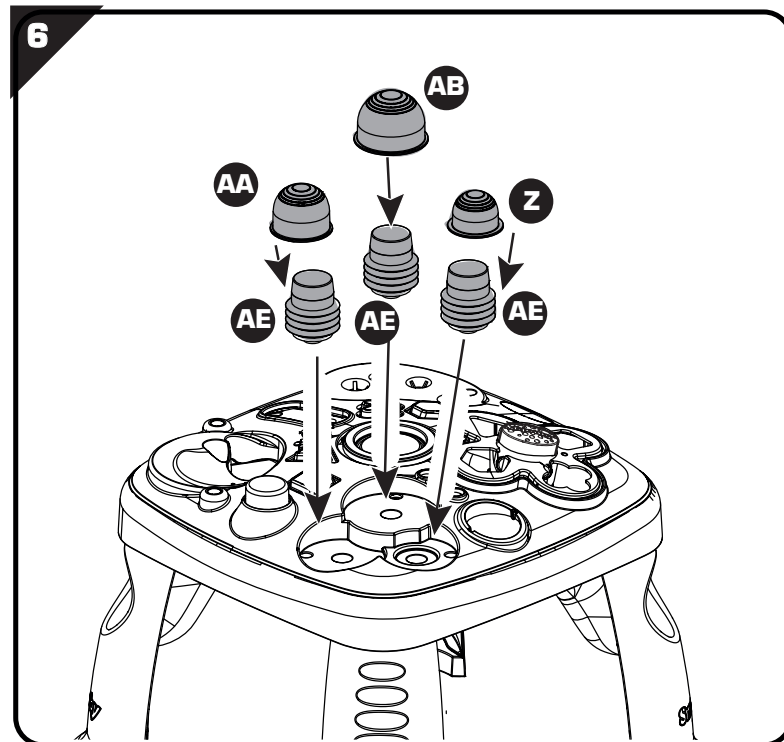
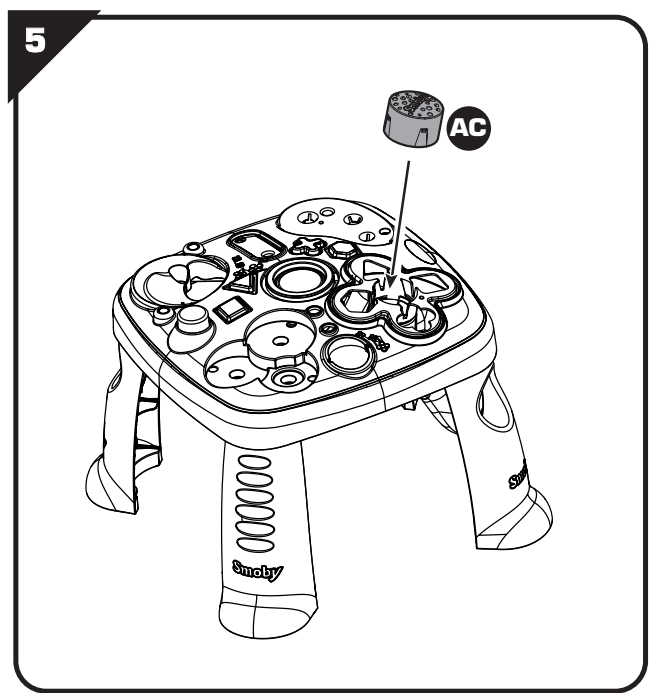
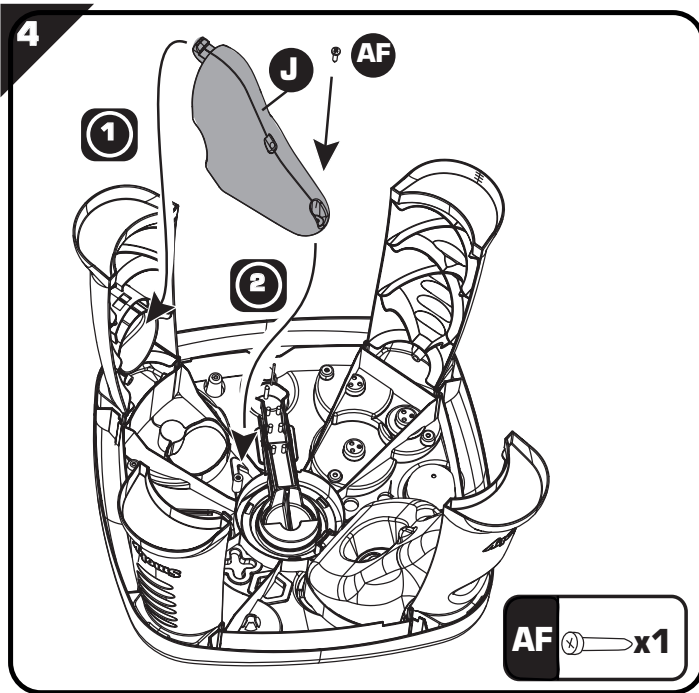

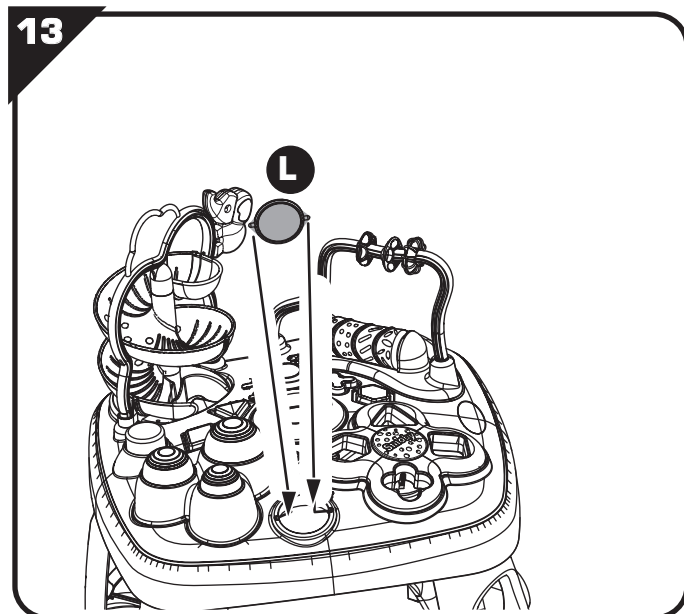
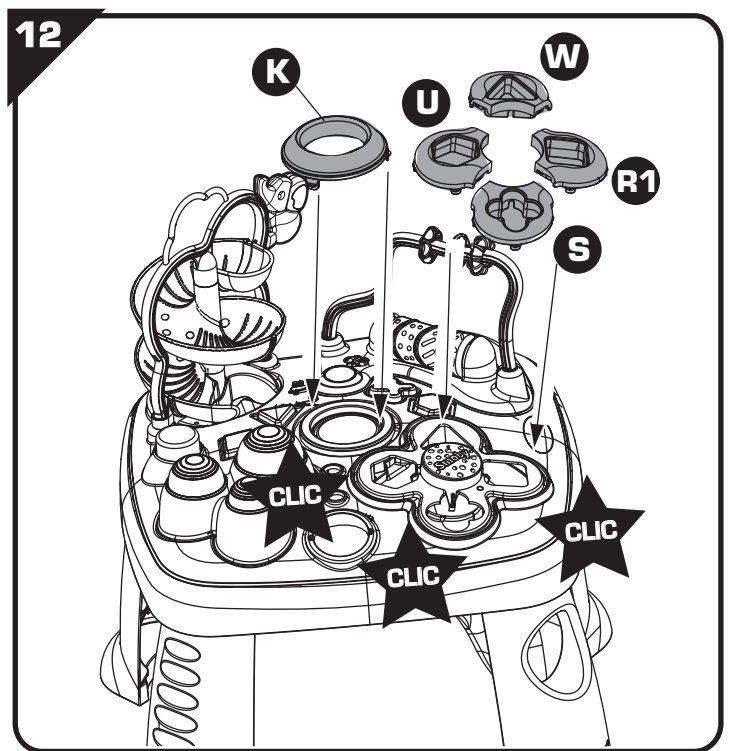
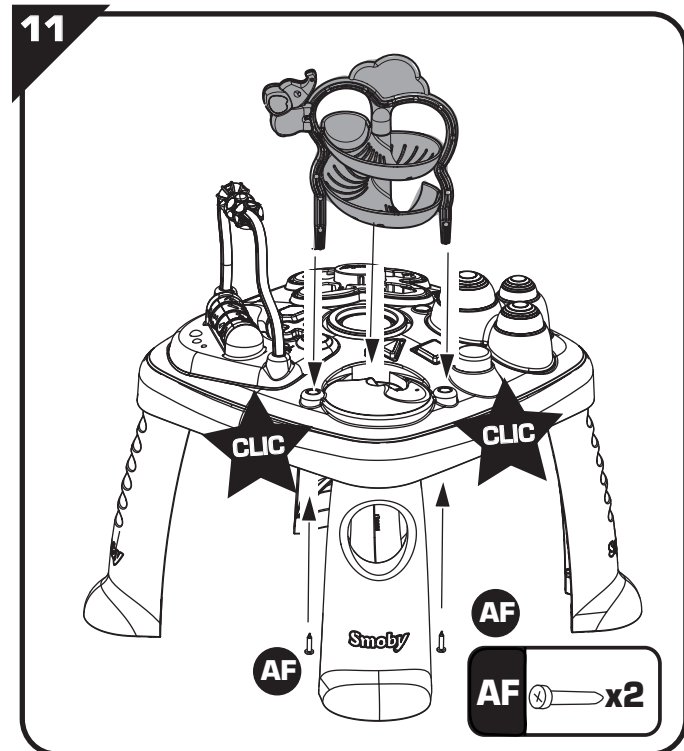
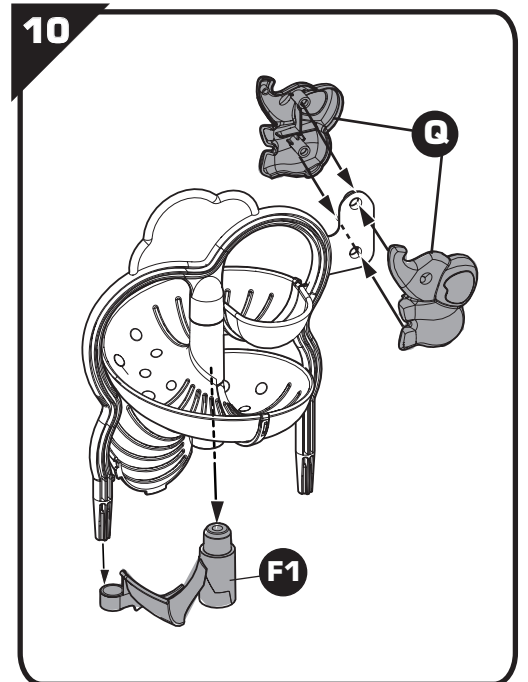
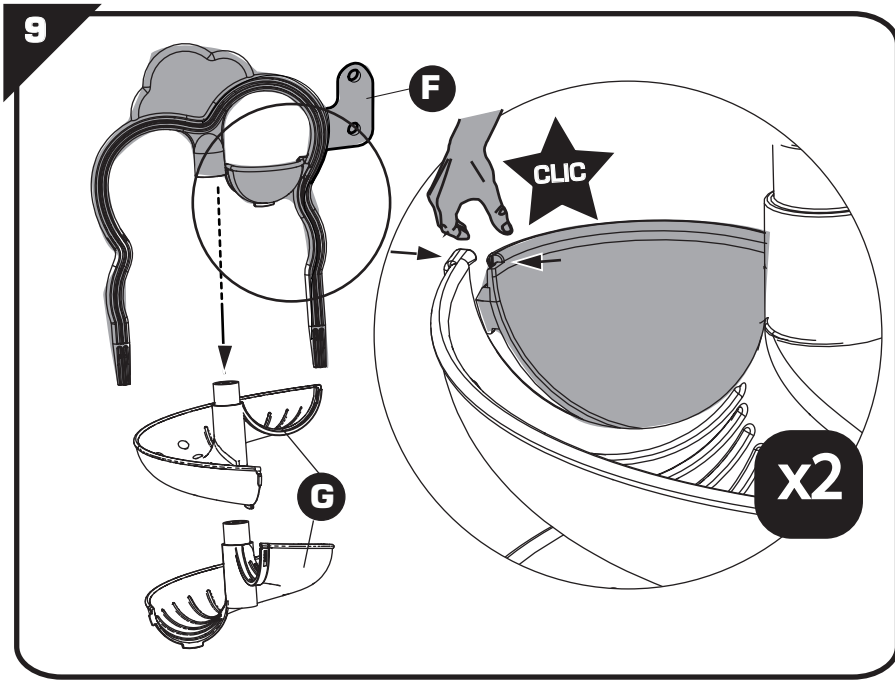

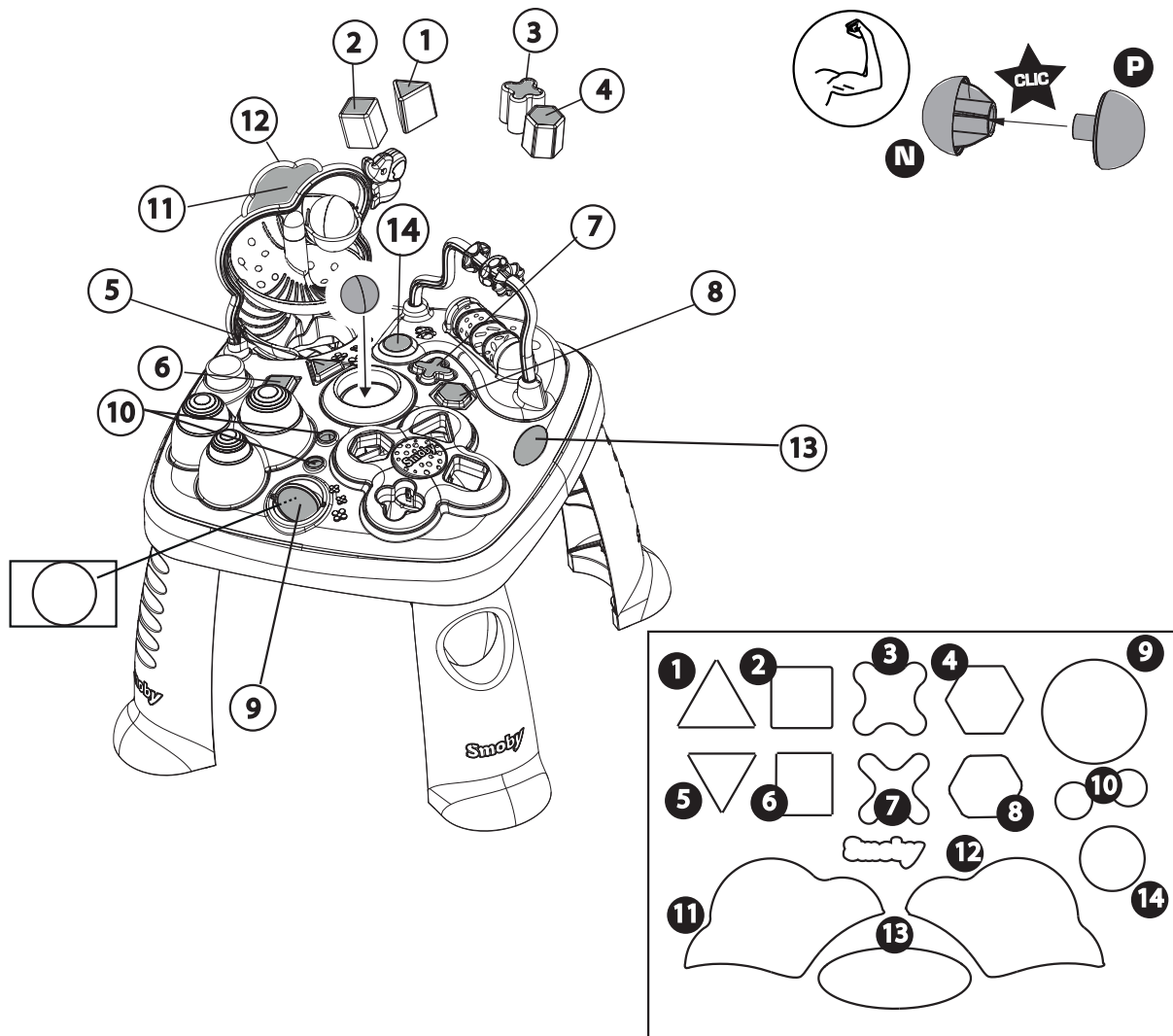

⚠ WARNING:
 Never allow a child to play without adult supervision.



⚠ WARNING:
 Toy must be assembled by an adult, as it contains hazardous points or edges. A sharp tool shall be used.

F •Renseignements importants à conserver. Attention! Pour écarter les dangers liés à l'emballage (attaches, film plastique, embout de gonflage, outils d'assemblage,...) enlever tous les éléments qui ne font pas partie du produit. Jouet à monter par un adulte responsable. ATTENTION! Ne jamais laisser un enfant jouer sans la surveillance d'un adulte. Toute réclamation doit être accompagnée de la preuve d'achat (ticket de caisse). Les pièces doivent être dégrappées par un adulte avec un outil pour éviter les bords coupants. ATTENTION! Ce jeu est conçu pour être utilisé uniquement avec les projectiles fournis. ATTENTION! Ne pas viser les yeux ou le visage.

GB •Important information to be kept. Warning! To avoid any hazards related to the packaging (tags, plastic film, inflation nozzle, assembly tools, etc.), remove all of the parts that are not part of the product. Toy to be assembled by a responsible adult. WARNING! Never allow a child to play without adult supervision. Any complaint must be accompanied by the proof of purchase (receipt). The plastic or metal links between parts should be removed by an adult to avoid sharp edges. WARNING! This toy is designed to be used only with the projectiles provided. WARNING! Do not aim at eyes or face. Do not use the product before it is properly installed. Adult supervision is necessary for children under 4 years of age.

D •Wichtige Hinweise, die aufzuheben sind. Achtung: Um die mit der Verpackung verbundenen Gefahren (Befestigungen, Plastikfolien, Stützen zum Aufpumpen, Montagewerkzeuge ...) zu vermeiden, alle Elemente, die nicht Teil des Produktes sind, entfernen. Muss von einem verantwortlichen Erwachsenen zusammen gebaut werden. ACHTUNG! Ein Kind niemals ohne Aufsicht eines Erwachsenen spielen lassen. Bei Reklamationen den Kaufnachweis mitschicken (Kassenschein). Die Teile müssen von einem Erwachsenen mit einem Werkzeug abgetrennt werden, so dass keine schneidenden Kanten entstehen. ACHTUNG! Dieses Spiel darf nur mit der mitgelieferten Munition verwendet werden. ACHTUNG! Nicht auf Gesicht oder Augen zielen.

NL •Belangrijke inlichtingen die u moet bewaren. Opgelet! Om alle gevaren verbonden aan de verpakking (klemmen, plastic folie, oppomp-opzets-tuk, montagegereedschap,...) te elimineren, moeten alle onderdelen die geen deel uitmaken van het product worden verwijderd. Door een aansprakelijke volwassene te monteren speelgoed. WAARSCHUWING! Laat het kind nooit zonder toezicht van een volwassene spelen. Elke klacht moet worden vergezeld door het aankoopbewijs (kassabon). De plastic bandjes die de onderdelen onderling vasthouden moeten door een volwassene met een stuk gereedschap verwijderd worden om het ontstaan van scherpe randen te voorkomen. WAARSCHUWING! Dit spel dient uitsluitend te worden gebruikt met de geleverde projectielen. WAARSCHUWING! Niet op de ogen of het gezicht richten.

E •Informaciones importantes que deben conservarse. ¡Advertencia! Para eliminar los peligros vinculados al embalaje (ataaduras, film plástico, boquilla de inflar, herramientas de montaje,...), retire todos los elementos que no forman parte del producto. Juguete que requiere ser montado por un adulto responsable. ¡ADVERTENCIA! Nunca permita que los niños jueguen sin supervisión de un adulto. Cualquier reclamación debe ir acompañada con el justificante de compra (ticket de caja). La atadura de plástico entre las piezas deberá quitarla un adulto con una herramienta para evitar los bordes cortantes. ¡ADVERTENCIA! Este juego ha sido diseñado para ser utilizado con los proyectiles suministrados. ¡ADVERTENCIA! No apuntar a los ojos ni a la cara.

P •Informações importantes a guardar. Atenção! Para eliminar os perigos associados à embalagem (atrilhos, película de plástico, bocal de enchimento, ferramentas de montagem...), retire todos os elementos que não fazem parte do produto. Brinquedo para ser montado por um adulto responsável. ATENÇÃO! Nunca deixe uma criança brincar sem a supervisão de um adulto. Qualquer reclamação deve ser acompanhado da prova de compra (talão de caixa). As peças devem ser separadas por um adulto munido de uma ferramenta para limar as arestas vivas, cortantes. ATENÇÃO! Este brinquedo foi concebido para utilizar apenas os projéteis fornecidos. ATENÇÃO! Não apontar aos olhos ou à cara.

I •Informazioni importanti da conservare. Avvertenza! Per evitare rischi connessi ai materiali di imballaggio (accessori, pellicole, attacco di gonfiaggio, utensili di assemblaggio, ecc.), rimuovere tutti gli elementi che non fanno parte del prodotto. Il gioco deve essere montato da una persona adulta responsabile. AVVERTENZA! Non lasciare mai giocare i bambini senza la sorveglianza di un adulto. Qualsiasi reclamo deve essere accompagnato dalla prova d'acquisto (scontrino di cassa). Per evitare il contatto con i bordi taglienti, la linguetta plastica tra le varie parti deve essere rimossa da un adulto. AVVERTENZA! Questo gioco è stato pensato per essere utilizzato solamente previo inserimento dei proiettili forniti in dotazione. AVVERTENZA! Porre AVVERTENZA a non colpire occhi o il viso.

DK •Gem disse vigtige oplysninger. Advarsel! For at undgå mulige farer forbundet med emballagen (fastgørelsesmaterialer, plastfolie, inflationsspids, samleværktøjer, ...) bør alle dele, der ikke udgør en del af produktet straks fjernes. Legetøjet skal samles af en ansvarlig voksen. ADVARSEL! Lad aldrig barnet lege uden voksenopsyn. Ved enhver reklamation skal der vedlægges købsbevis (kassabon). Delene skal skilles ad af en voksen ved hjælp af et værktøj for at undgå skarpe kanter. ADVARSEL! Dette legetøj er beregnet udelukkende til brug med de medfølgende projektiler. ADVARSEL! Sigt ikke mod øjne eller ansigt.

SE •Viktig information som ska sparas. Varning! Avlägsna alla element som inte är en del av produkten för att undvika faror avseende förpackningen (fästningar, plastfilm, uppblåsningsspets, monteringsverktyg ...). Leksak som skall monteras av ansvarig vuxen. VARNING! Låt aldrig barnet leka utan vuxen tillsyn. Alla reklamationer bör åtföljas av inköpsbevis (kassakvitto). Plaster mellan de olika delarna bör avlägsnas av vuxen för att undvika att barnet kommer i kontakt med de vassa kanterna. VARNING! Denna leksak är utformad för att endast användas med bifogade projektiler. VARNING! Sikta inte på ögonen eller ansiktet.

FIN •Tärkeät tiedot, jotka on säilytettävä. Varoitus! Pakkaukseen liittyvien vaarojen välttämiseksi poista kaikki sellaiset osat (kiinnikkeet, muovikalvot, suuttimet, kokoamistyökälyt jne.), jotka eivät ole osa tuotetta. Lelun saa koota vain vastuullinen aikuinen. VAROITUS! Älä koskaan anna lapsen leikkiä ilman aikuisen valvontaa. Kaikkien valitusten liitteenä on toimitettava ostotodistus (kassakuitti). Aikuisen on irrotettava osat toisistaan jonkin työkalun avulla terävien reunojen välttämiseksi. VAROITUS! Lelu on tarkoitettu käytettäväksi ainoastaan pakkauksen sisältämiin. heittovälineiden kanssa. VAROITUS! Ei saa tähdätä silmiin tai kasvoihin.

N •Ta vare på disse viktige opplysningene. Advarsel! For å unngå farer knyttet til emballasjen (merkelapper, plastfolie, oppblåsningsmunnstykke, monteringsverktøy, osv.), fjern alle delene som ikke er en del av produktet. Må monteres av en voksen. ADVARSEL! La aldri barnet leke uten oppsyn av en voksen. Ved reklamasjon må kvittering medbringes.

Plastikkbånd mellom delene skal fjernes av en voksen person med verktøy for å unngå skarpe kanter. Advarsel! Det må ikke brukes andre prosjektiler enn de som hører til denne artikkelen. Advarsel! Sikt ikke på ansikt eller øyne.

HU •Fontos információk. Figyelmeztetés! A csomagolás miatt fellépő veszélyek elkerülése érdekében (címkék, műanyag filmréteg, felfújó fúvóka, összeszerelési eszközök stb.) távolítsa el minden olyan alkatrészt, amely nem a termék része. A játéket csak felelős felnőtt rakhatja össze. FIGYELEMZETTES! Soha ne engedje a gyermeket felnőtt felügyelet nélkül játszani! Minden reklamációt a vásárlás bizonyítéka kell kísérjen (pénztárjegy). A műanyag alkatrészeket egy megfelelő számszámmal felszerelkezett felnőtt kell szétbontsa, hogy elkerülje az éles széleket. FIGYELEMZETTES! Ez a játék oly módon volt tervezve, hogy csak a szállított lövedékekkel használják. FIGYELEMZETTES! Ne vegyék célba a szemeket és az arcot.

CZ •Důležitě pokyny. Upozornění! Pro zabránění nebezpečí v souvislosti s obalem (spojovací materiál, plastová fólie, nafukovací nástavec, montážní nástroje...) odstraňte všechny součásti, které nejsou součástí výrobku. Hračka určená k montáži zodpovědnou dospělou osobou. VÁROVÁNÍ! Nikdy nedovolte dětem hrát se bez dozoru dospělé osoby. Všechny reklamace musí obsahovat doklad o koupi (pokladní lístek). Spojovací části musí odstranit dospělá osoba pomocí nástroje tak, aby se nevytvářily ostré hrany. POZOR! Tato hračka je výhradně určena k použití s dodanými střelami. POZOR! Nemířit na obličej nebo do očí.

SK •Uschovajte tieto pokyny pre prípadnú korešpondenciu. Upozornenie! Pre zabránenie nebezpečenstva v súvislosti s obalom (spojovací materiál, plastová fólia, nafukovací nástavec, montážne nástroje...) odstráňte všetky súčasti, ktoré nie sú súčasťou výrobku. Hračka smie montovať len dospelá osoba. UPOZORNENIE! Nikdy nedovoľte deťom hrať sa bez dozoru dospeléj osoby. Všetky reklamácie musia obsahovať doklad o zakúpení dospelá osoba nástrojom, aby boli odstránené ostré hrany. Nepoužívajte žiadne iné strelivo ako to, ktoré patrí k výrobku. POZOR! Nemieriť do očí, alebo do tváre.

PL •Ważne informacje – należy zachować. Uwaga! Aby uniknąć niebezpieczeństw związanych z opakowaniem (zaczepy, folia plastikowa, końcówka do pompowania, narzędzia do montażu itp.), należy usunąć wszystkie elementy, które nie należą do produktu. Do montażu przez osobę dorosłą. OSTRZEŻENIE! Nigdy nie należy zostawiać bawiącego się dziecka bez nadzoru osoby dorosłej. Przy każdej reklamacji należy okazać dowód zakupu (paragon). Rodzic lub opiekun powinien usunąć z części wszystkie plastikowe/metalowe zabezpieczenia, aby uniknąć ostrych krawędzi. OSTRZEŻENIE! Zabawka jest przeznaczona do używania wyłącznie z dostarczonymi pociskami. OSTRZEŻENIE! Nie celować w oczy i twarz.

BG •Важни указания, които трябва да бъдат запазени. Внимание! За да избегнете опасностите, свързани с опаковката (крепнежни елементи, пластмасово фолио, найкрайни за надуване, инструменти за монтаж ...), премахнете всички елементи, които не са част от продукта. Трябва да се монтира от възрастни отговорни лица. ВНИМАНИЕ! Не оставяйте никога детето да играе без надзор от възрастен. При заявяване на reklamacija, изпращайте и доказателство за извършената покупка (касовата бележка). Частите трябва да бъдат разделени от възрастен с помощта на инструмент, за да се избегне нараняване от режещите ръбове. ВНИМАНИЕ!

Тази игра де се ползва единствено с доставените муниципи. ВНИМАНИЕ! Не се целете в лицето или очите.

RO •Vărugăm să păstrați aceste indicații pentru cazul unui eventual schimb de scrisori. Avertisment! Pentru evitarea riscurilor legate de ambalaj (elemente de prindere, folii de plastic, duză de umflare, scule de asamblare,...) îndepărtați toate elementele care nu fac parte din produs. Trebuie montat sub supraveghea adulților. ATENȚIE! Nu lăsați niciodată un copil să se joace fără a fi supravegheat de un adult.Toate reclamațiile trebuie să fie însoțite de dovada cumpărării (bonul de casă). Pie-sele trebuie să fie netezite de un adult cu ajutorul unui instrument pentru a evita marginile tăioase. ATENȚIE! Acest joc este conceput pentru a fi utilizat numai cu proiectilele furnizate. Nu urcați pe tobogan pe calea de alunecare.

GR •Σημαντικές πληροφορίες που πρέπει να φυλάξετε. ΠΡΟΕΙΔΟΠΟΙΗΣΗ! Για να αποφευχθεί κάθε κίνδυνος από τα υλικά συσκευασίας (ετικέτες, πλαστική μεμβράνη, βελόνα φουσκώματος, εργαλεία συναρμολόγησης κ.λπ), αφαιρέστε όλα τα στοιχεία που δεν αποτελούν τμήμα του προϊόντος. Παιχνίδι που πρέπει να συναρμολογηθεί από υπεύθυνο ενήλικα. ΠΡΟΣΟΧΗ! Μην αφήνετε τα παιδιά να παίζουν χωρίς επίτηρηση από κάποιον ενήλικα. Κάθε παράπονο πρέπει να συνοδεύεται από την απόδειξη αγοράς (ταμειακή απόδειξη). Τα εξαρτήματα πρέπει να λύνονται από ενήλικα με εργαλείο γιατί οι άκρες κόβουν. ΠΡΟΣΟΧΗ! Αυτό το παιχνίδι έχει σχεδιαστεί να χρησιμοποιείται μόνο με τα παραχόμενα βλήματα. ΠΡΟΣΟΧΗ! Μη στοχεύετε τα μάτια ή το πρόσωπο.

SI •Informacije proizvajalca shranite za kasnejšo uporabo. Pozor! V izogib nevarnosti, povezani z embalažo (plastični ovoji, razni dodatki, napihnjene delci, pripomočki za sestavljanje ...), odstranite vse elemente, ki niso del izdelka. Igračo naj sestavi odgovorna odrasla oseba. OPOZORILO! Nikoli ne dovolite otroku, da se igra brez nadzora odrasle osebe. V primeru uveljavljanja reklamacije morate obvezno priložiti račun prodajalca. Plastične povezovalne spojke med posameznimi sestavnimi deli mora odstraniti odrasla oseba tako, da pri tem ne nastanejo ostri robovi. OPOZORILO! Prosimo, da uporabljate samo izstrelke, dobavljene skupaj z izdelkom. OPOZORILO! Ne ciljajte v oči ali obraz.

HRV •Molimo da sačuvate ove upute radi even-

tualne prepiske. Upozorenje! Radi izbjegavanja opasnosti koje se odnose na ambalažu (etikete, plastična folija, mlaznica za napuhavanje, alati za sastavljanje, itd.) uklonite sve dijelove koji nisu dio proizvoda. Postavljanje je dozvoljeno isključivo odraslim osobama. UPOZORENJE! Nikad ne dopustite djetetu da se igra bez nadzora odrasle osobe. U primjeru uvažavanje garancije morate obavezno priložiti račun prodavača. Dijelove treba odvojiti odrasla osoba pomoću alata kako bi se izbjegli oštri rubovi. Molimo da upotrebljavate samo streljivo koje je priloženo uz proizvod. UPOZORENJE! Ne ciljajte u smjeru očiju ili lica!

TR •Lütfen olası yazışmalar için bu uyarıları saklayın. ek: Dikkat! Ambalajla ilgili herhangi bir tehlikeyi önlemek için (etiketler, plastik film, şişirme ağız, montaj araçları vb.), ürünün parçası olmayan tüm parçaları çıkarın.Yetişkinler tarafından kullanılmalıdır. DİKKAT! Bir çocuğun asla yetişkin gözetimi altında olmadan oyun oynamasına izin vermeyin. Şikayetinizle birlikte satın alma kanıtını (makbuz) sunmanız gerekir. Parçalar arasındaki plastik bağlantılar, güvenlik amacıyla bir yetişkin tarafından çıkarılmalıdır. Mala ait olan mermiden başkası kullanılamaz. UYARI! Gözlere ve yüze hedeflemeyin!

RUS •Важные сведения: хранить! Внимание! Чтобы исключить связанные с упаковкой опасности (крепёж, полиэтиленовая плёнка, наконечники для наконечников, инструменты для сборки и т.д.), удалить все элементы, не являющиеся частью продукта. Игрушку должен собирать взрослый, отвечающий за ребенка. ВНИМАНИЕ! Никогда не оставляйте играющего ребенка без присмотра взрослых. Все претензии должны сопровождаться свидетельством покупки (кассовый чек). Взрослый должен убрать пластиковое соединение между деталями с помощью инструмента, чтобы не оставалось острых краёв. ВНИМАНИЕ! Эта игрушка предназначена для использования исключительно с прилагаемыми зарядами. ВНИМАНИЕ! Не целиться в глаза или в лицо.

UA •Зберігайте цю інструкцію на випадок можливого використання у майбутньому. увага! Щоб уникнути небезпек, пов'язаних з упаковкою (кріплення, поліетиленова плівка, наконечник для надування, інструменти для збирання тощо), видаліть усі елементи, які не є частиною виробу. Іграшка повинна збиратися

тільки дорослими. УВАГА! Ніколи не залишайте дитину, яка грається, без нагляду дорослих. Будь-яку скаргу повинен супроводжувати доказ придбання (квитанція). Деталі повинні бути обробленими дорослими за допомогою інструменту для уникання ріжучих країв. Використовувати лише ті металні снаряди, які підходять для цього виробу. УВАГА! Не спрямовуйте в очі чи на обличчя!

ET •Oluline teave, mis tuleks alles hoida. Hoiatus! Pakendiga (sildid, kile, tätmisotsik, kokkupaneku tööriistad jne) seotud ohtude ennetamiseks eemaldage kõik osad, mis ei ole toote osad. Mänguasi tuleks kokku panna vastutava täiskasvanu poolt. HOIATUS! Ärge kunagi lubage lastel mängida ilma täiskasvanu järelevalveta. Kaebuste tuleb ilmasa ostu tõendav dokument (kviitung). Teravate äärte vältimiseks peab täiskasvanu eemaldama osadevahelised plastikust või metallist ühendused. HOIATUS! Kasutamiseks ainult komplektis sisalduvate lendkehadega. HOIATUS! Ärge sihtige silmade või näo suunas.

LT •Svarbi informacija, kurią būtina išsaugoti. Įspėjimas! Siekdami išvengti bet kokio pakuotės (etikečių, plastikinės plėvelės, pūtimo antgalio, surinkimo įrankių ir pan.) keliamo pavojaus, pašalinkite visus nereikalingus elementus. Žaislą turi sumontuoti atsakingas suaugęs asmuo. DĖMESIO! Niekada neieškite vaikui žaisti be suaugusiojo priežiūros. Reiškiant pretenziją būtina pateikti pirkinio įrodymą (kasos kvitą). Suaugusysis privalo įrankiu iškarpyti dalių jungtis, kad neliktų aštrių kraštų. DĖMESIO! Šis žaislas skirtas naudoti tik su pridėtais sviediniais. DĖMESIO! Netaikyti į akis ar veidą.

LV •Svarīga informācija saglabāšanai Uzmanību! Lai neradītu apdraudējumu saistībā ar iepakojumu (etiķetes, plastmasas plēve, gaisa piepūšanas sprausla, montāžas instrumenti u.c.), noņemiet visas liekās detaļas. Rotālietu jāmontē atbildīgajam pieaugušajam. UZMANĪBU! Neļaut bērniem spēlēt bez pieaugušo uzraudzības. Ikvienai sūdzībai jāpievieno pirkumu apstiprinošs dokuments (kases čeks). Daļu atvienošanu veic pieaugušais ar attiecīgiem instrumentiem, lai izvairītos no asām malām. UZMANĪBU! Rotālieta radīta, lai tiktu izmantota vienīgi ar klāt pievienotiem lādiņiem. UZMANĪBU! Netēmēt acu vai sejas virzienā.

التعليمات الهامة المطلوب الاحتفاظ بها.

تحذير! لإزالة المخاطر المتعلقة بالتغليف (الملحقات والغلاف البلاستيكي، إلى آخره) قم بالتخلص من جميع العناصر التي لا تعتبر جزءاً من اللعبة.

يجب أن يقوم بتجميع هذه اللعبة شخص بالغ مسئول

تحذير! لا تسمح قط للطفل باللعب بدون إشراف شخص بالغ.

يجب عدم استعمال هذا المنتج قبل تركيبه بشكل صحيح

يجب مراقبة الأطفال الذين يقل عمرهم عن أربع سنوات من قبل شخص راشد

كل شكوى يجب أن يرفق بها دليل الشراء (إيصال الخزينة).

يجب نزع الوصلات البلاستيكية المتبقية بين القطع من قبل شخص راشد بواسطة أداة لتجنيب الحافات القاطعة. معايير

لا يجب إعادة شحن البطاريات.

يجب فك المراكم من اللعبة قبل شحنها.

لا يجب شحن المراكم إلا تحت رعاية شخص بالغ.

لا يجب استعمال أنواع بطاريات ومراكم مختلفة أو الجمع بين البطاريات والمراكم الجديدة والمستعملة.

يجب فقط استعمال البطاريات والمراكم المنصوح بها أو من نوع مشابه.

يجب مراعاة القطبية عند تركيب البطاريات والمراكم.

يجب فك البطاريات والمراكم المستعملة من اللعبة.

لا يجب تلامس أطراف البطارية أو المرمك تفادياً لحدوث قصر دائرة.

يجب دائماً فك البطاريات أو المراكم في حالة عدم استعمال اللعبة لمدة طويلة.

تنبيه ! هذه اللعبة صممت فقط للاستعمال مع المقذوفات التي ترد معها.

تنبيه ! لا تصوب على العين أو الوجه.