

FR -ATTENTION!  
 GB -WARNING!  
 DE -ACHTUNG!  
 NL -WAARSCHUWING!  
 ES -ADVERTENCIA!  
 PT -ATENÇÃO!  
 IT -AVVERTENZA!  
 DK -ADVARSEL!  
 SE -VARNING!  
 FI -VAROITUS!  
 NO -ADVARSEL!  
 HU -FIGYELMEZTETÉS!  
 CZ -UPOZORNĚNÍ!  
 SK -UPOZORNENIE!

PL -OSTRZEŻENIE!  
 BG -ВНИМАНИЕ!  
 RO -AVERTISMENT!  
 GR -ΠΡΟΕΙΔΟΠΟΙΗΣΗ!  
 SI -OPOROŽILO!  
 HR -UPOZORENJE!  
 TR -UYARI!  
 RU -ВНИМАНИЕ!  
 UA -УВАГА!  
 EE -Hoiatus!  
 LT -DĖMESIO!  
 LV -UZMANĪBU!  
 !تنبيه-AR

**2+6**

mois  
 Monate  
 maanden  
 meses  
 meses  
 mesi  
 måneder  
 månader  
 kuukauden  
 hónapban  
 mesiců  
 mesiacov

mesiąc  
 месеца  
 luni  
 μηνών  
 mesecev  
 mjeseci  
 ayda  
 місяців  
 kuud  
 mēnēši  
 شهر

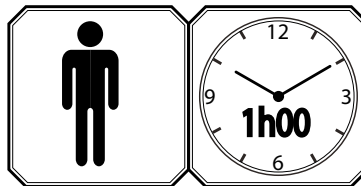
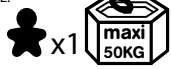

**Smoby**

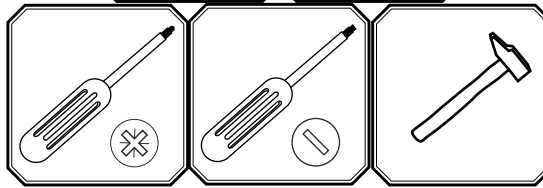

Outils non fournis  
 Tools not included  
 Werkzeuge nicht mitgeliefert  
 Herramientas no incluidas  
 Ferramentas nao incluidas  
 Accessori non forniti  
 Gereedschap niet bijgeleverd

<b>A</b>		x1	<b>E</b>		x1	<b>L</b>		x1
<b>B</b>		x1	<b>F</b>		x1	<b>M</b>		x2
<b>C</b>		x1	<b>G</b>		x1	<b>N</b>		x4
			<b>H</b>		x1	<b>P</b>		x1
			<b>J</b>		x1	<b>Q</b>		x1
			<b>K</b>		x1	<b>S</b>		x1
						<b>T</b>		x1
						<b>U</b>		x1
			<b>V</b>		x1			

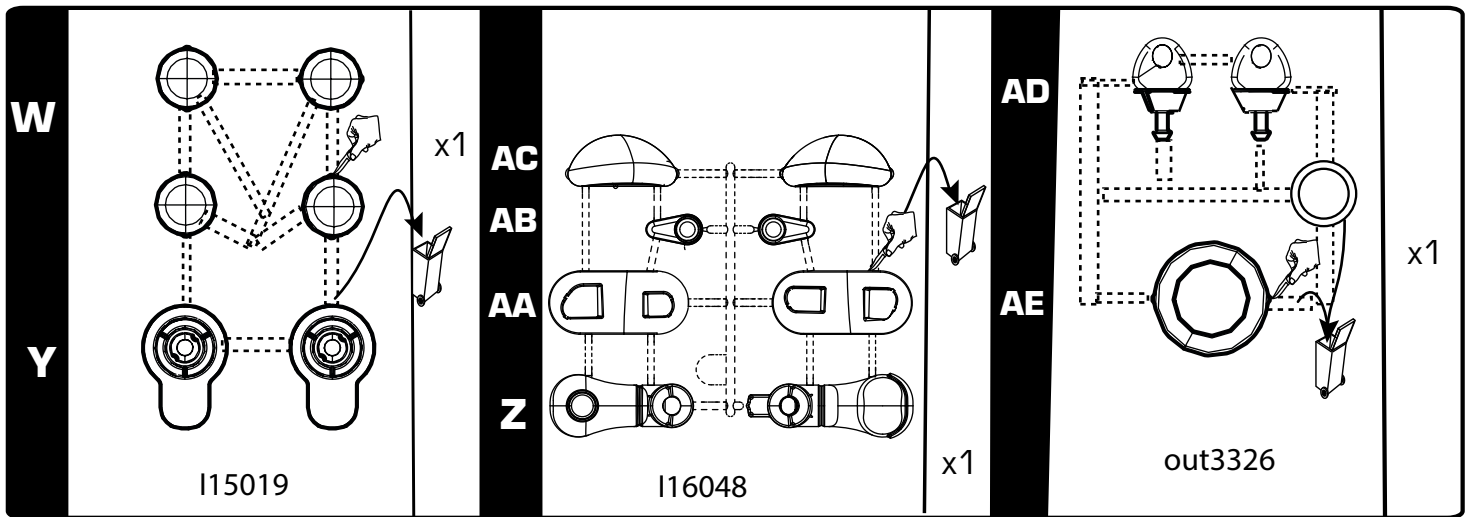

cotes en mm 0 10 20 30 40 50 60 70 80 90

<b>AF</b>			4,5x20	x7	AAK0401
<b>AG</b>				x4	AAK0368
<b>AH</b>				x1	AAK0442
<b>AI</b>				x1	A715 NY5

Maestro

**SMOBY TOYS S.A.S.**  
**Service après vente / After sales service : [www.smoby.fr](http://www.smoby.fr)**  
**Le Bourg Dessus - 39170 Lavans-lès-Saint-Claude / France.**

**Smoby**

**Assistance consommateurs à nous retourner en cas de problèmes** / Consumer assistance: for any problems, return this card /  
 Verbraucher-Info: Für weitere Auskünfte, senden Sie diese Karte bitte an / Klantenservice : voor inlichtingen, deze kaart naar ons terugsturen/  
 Atención al consumidor : para cualquier información, enviar esta tarjeta. / Assistenza per il consumatore : per informazioni, rispedire la presente cartolina.

**NOM / NAME :** \_\_\_\_\_

**PRENOM / SURNAME :** \_\_\_\_\_

**RUE / STREET :** \_\_\_\_\_

**VILLE / TOWN :** \_\_\_\_\_

**CODE POSTAL / POSTAL CODE :** \_\_\_\_\_

**PAYS / COUNTRY :** \_\_\_\_\_

**N°TEL :** \_\_\_\_\_

**EMAIL :** \_\_\_\_\_

**Description du motif de la réclamation / Cause for complaint / Grund der Beanstandung / Omschrijving van de reden van de klacht / Detalle el motivo de su reclamación / Descizione del motivo del reclamo :**

**Manquant** / Missing / Fehlende Teile / Tekort / Faltante / Mancante.

**Cassé** / Broken / Gebrochen / Gebroken / Rottura / Rotto.

**Commentaires** / Comments / Bemerkung / Opmerkingen / Comentarios / Commenti.

Ref: \_\_\_\_\_

Couleurs/Colors: \_\_\_\_\_

N° Notice / IS Number : **AAP2355A**

N°:     N°:     N°:     N°:     N°:     N°:     N°:

Qté: .....    Qté: .....    Qté: .....    Qté: .....    Qté: .....    Qté: .....    Qté: .....



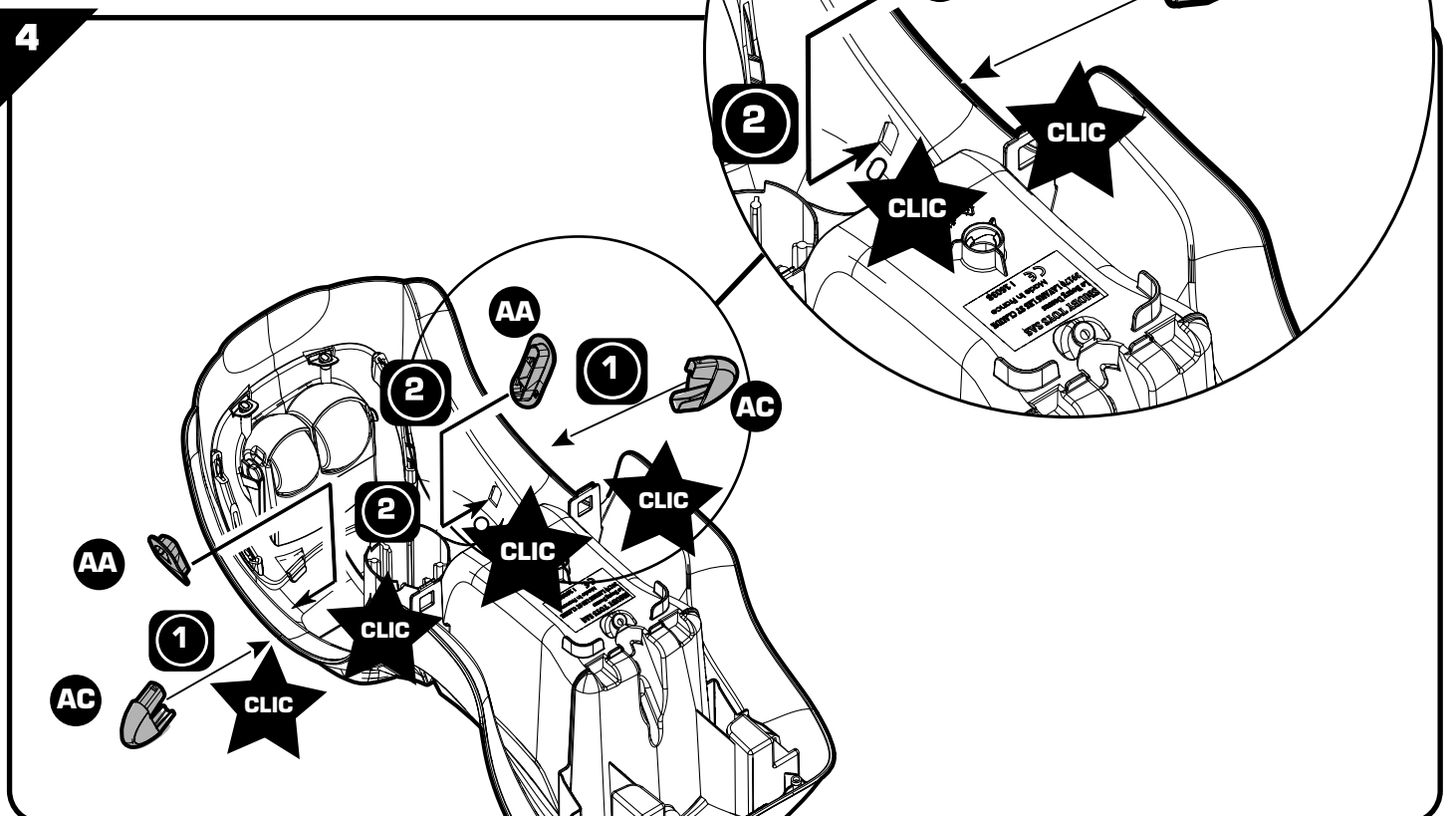
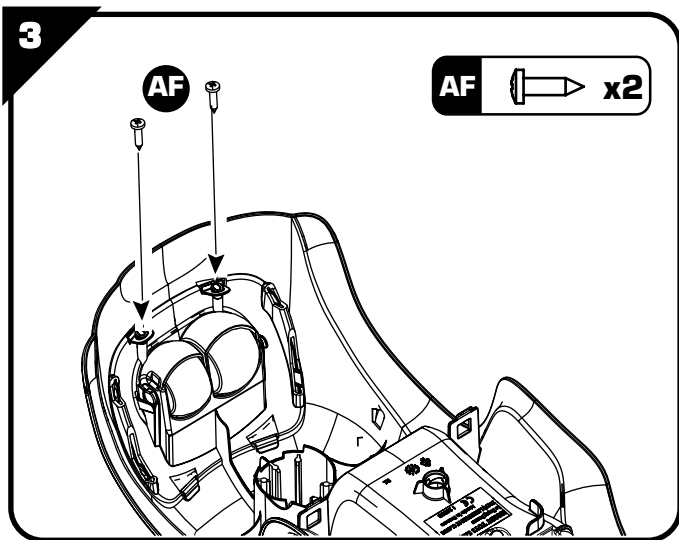
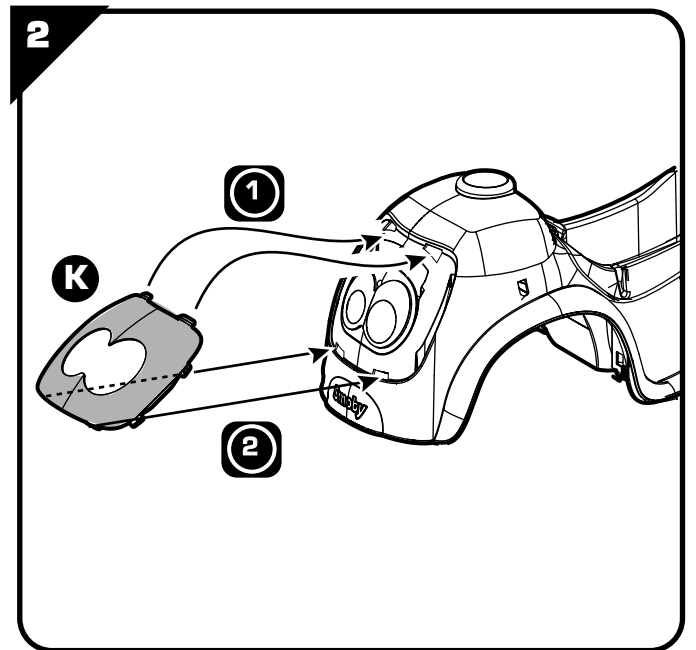
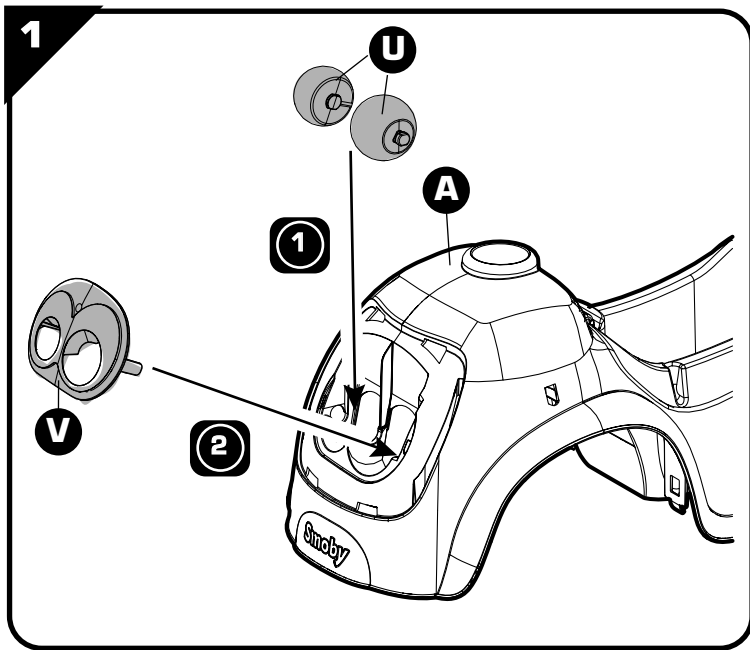

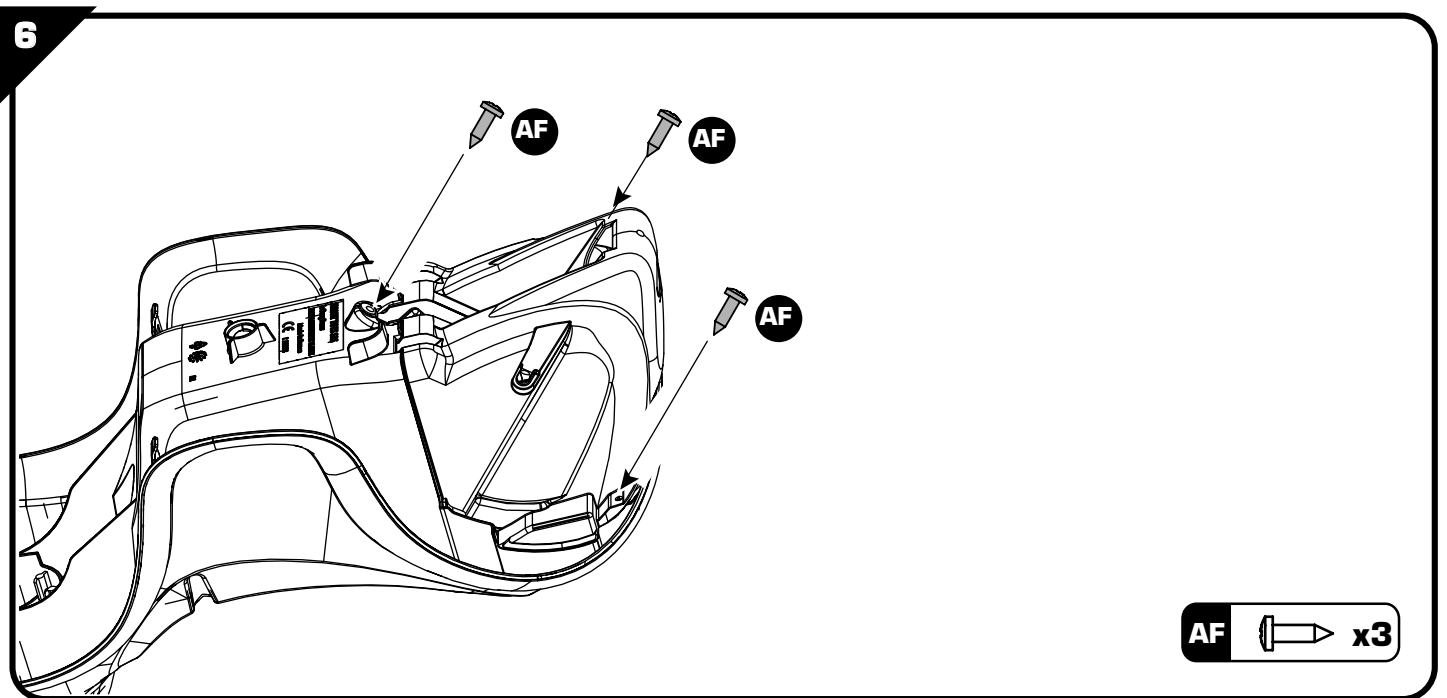
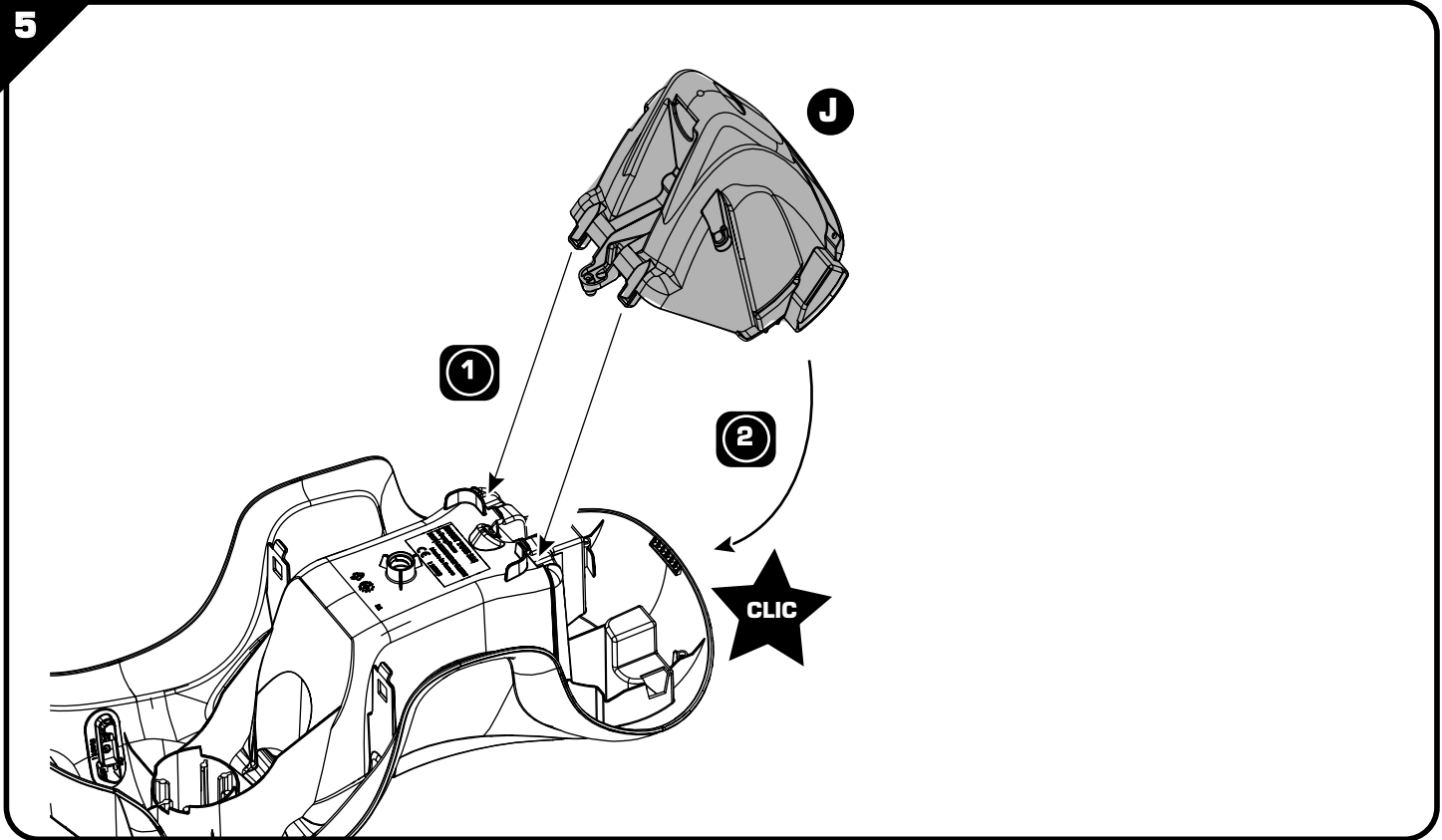

7

x2

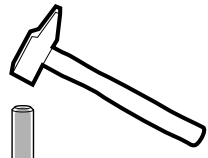
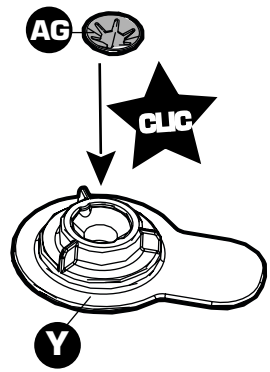

8

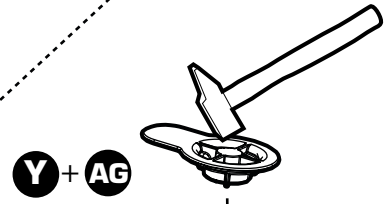
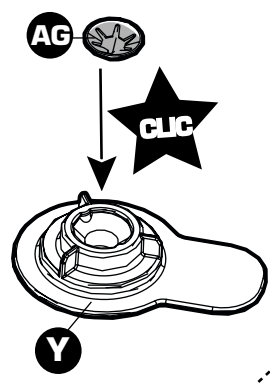

4

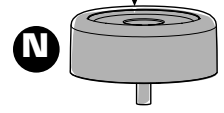

3

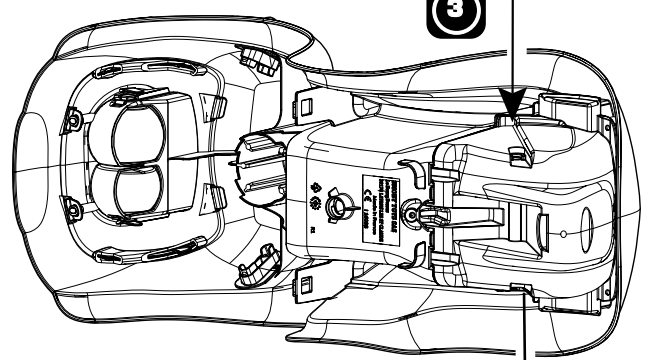

2

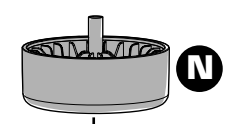

1

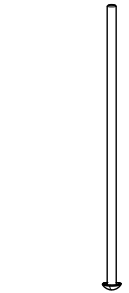

9

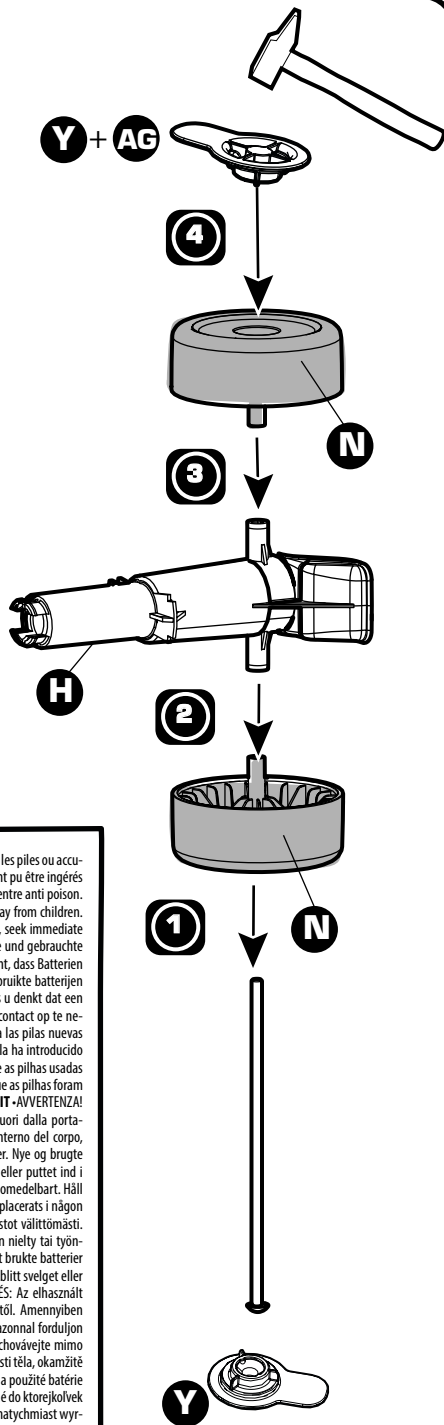
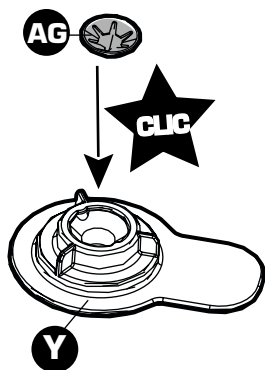

10

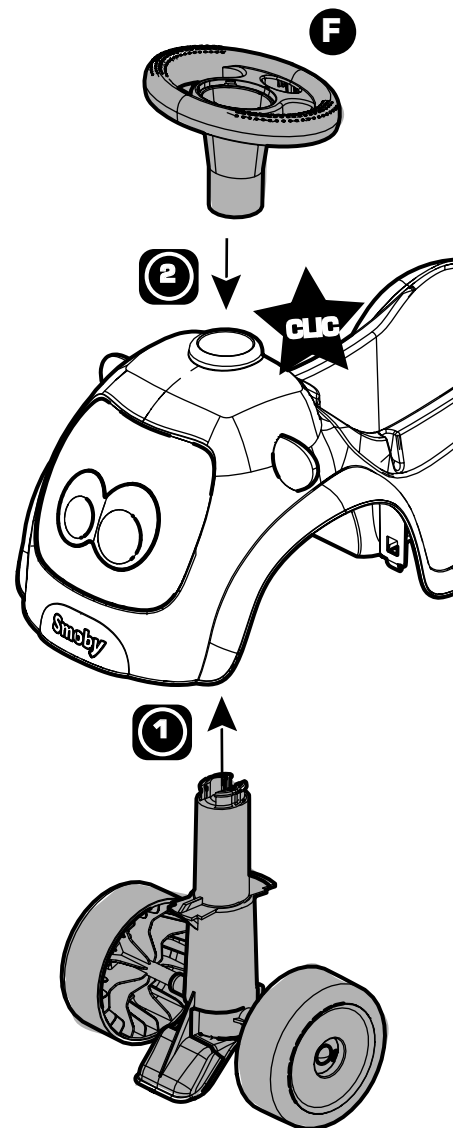

**FR - ATTENTION:** Mettre immédiatement au rebut les piles ou accumulateurs usagés. Tenir les piles ou accumulateurs neufs et usagés hors de la portée des enfants. Si des piles ou accumulateurs ont pu être ingérés ou placés à l'intérieur d'une partie quelconque du corps, contactez immédiatement un centre anti poison.

**GB - WARNING:** Dispose of used batteries immediately. Keep new and used batteries away from children. If you think batteries might have been swallowed or placed inside any part of the body, seek immediate medical attention.

**DE - WARNUNG:** Gebrauchte Batterien sind sofort zu entsorgen. Neue und gebrauchte Batterien von Kindern fernhalten. Sofort einen Arzt aufsuchen, wenn der Verdacht besteht, dass Batterien verschluckt oder in einen Körperteil eingeführt wurden.

**NL - WAARSCHUWING:** Voer gebruikte batterijen direct af. Houd nieuwe batterijen en gebruikte batterijen uit de buurt van kinderen. Als u denkt dat een batterij werd ingeslikt of in een lichaamsopening werd geplaatst, dient u onmiddellijk contact op te nemen met een arts.

**ES - ADVERTENCIA:** Deseche las pilas usadas de inmediato. Mantenga las pilas nuevas y usadas fuera del alcance de los niños. Si piensa que alguien ha ingerido una pila, o se la ha introducido en alguna parte del cuerpo, consulte con un médico inmediatamente.

**PT - AVISO:** Elimine as pilhas usadas imediatamente. Mantenha as pilhas novas e usadas afastadas de crianças. Se suspeitar que as pilhas foram engolidas ou inseridas em qualquer parte do corpo, consulte imediatamente um médico.

**IT - AVVERTENZA!** Smaltire immediatamente le batterie scarse. Conservare le batterie nuove e usate fuori dalla portata dei bambini. Se si ritiene che le batterie siano state ingerite o siano penetrate all'interno del corpo, contattare immediatamente un medico.

**DK - ADVARSEL:** Bortskaf straks brugte batterier. Nye og brugte batterier opbevares utilgængeligt for børn. Hvis du mener, at batterier er blevet slugt eller puttet ind i åbninger i kroppen, skal der straks søges læge.

**SE - VARNING:** Kassera använda batterier omedelbart. Håll nya och begagnadebatterier borta från barn. Om du tror att batterier kan ha svalts eller placerats i någon del av kroppen ska du omedelbart söka läkare.

**FI - VAROITUS:** Hävität tyhjentyneet paristot välittömästi. Pidä uudet ja tyhjentyneet paristot pois lasten ulottuvilta. Jos epäilet, että paristo on nieltä tai työnnyt mihin tahansa ruumiin aukkoon, mene välittömästi lääkäriin.

**NO - ADVARSEL:** Kast brukte batterier umiddelbart. Hold nye og brukte batterier borte fra barn. Hvis du tror at batterier kan ha blitt svelget eller plassert inne i noen kroppsdell, må du øyeblikkelig oppsøke lege.

**HU - FIGYELMEZTETÉS:** Az elhasznált elemeket azonnal ártalmatlanítsa. Az új éhasznált elemeket tartsa távol gyermekektől. Amennyiben úgy gondolja, hogy lenyelték az elemeket, vagy a test bármely részébe kerültek, akkor azonnal forduljon orvoshoz.

**CZ - VAROVÁNÍ:** Použité baterie okamžitě zlikvidujte. Nové a použité baterie uchovávejte mimo dosah dětí. Pokud si myslíte, že baterie mohly být spolknuty nebo umístěny do jakékoli části těla, okamžitě vyhledejte lékařskou pomoc.

**SK - VAROVANIE:** Použité batérie okamžite zlikvidujte. Nové a použité batérie uchovávajte mimo dosahu detí. Ak si myslíte, že batérie mohli byť prehltnuté alebo vložené do ktorejkoľvek časti tela, okamžite vyhľadajte lekársku pomoc.

**PL - OSTRZEŻENIE:** Zużyte baterie należy natychmiast wyrzucić. Nowe i zużyte baterie należy chronić przed dziećmi. W przypadku podejrzenia połknięcia baterii lub włożenia jej do jakiegokolwiek części ciała należy natychmiast zasięgnąć porady lekarza.

**BG - ВНИМАНИЕ:** Изхвърляйте веднага използваните батерии. Дръжте както новите, така и използваните батерии далеч от деца. Ако смятате, че батериите може да са погълнати или да се намират в някоя част на тялото, веднага потърсете лекарска помощ.

**RO - AVERTIZARE:** Aruncați imediat bateriile uzate. Păstrați bateriile noi și nefolosita departe de copii. Dacă credeți că bateriile ar fi putut fi înghițite sau plasate în orice parte interioară a corpului, solicitați asistență medicală imediată.

**GR - ΠΡΟΕΙΔΟΠΟΙΗΣΗ:** Απορρίψτε τις χρησιμοποιημένες μπαταρίες αμέσως. Φυλάξτε τις καινούργιες και τις χρησιμοποιημένες μπαταρίες μακριά από παιδιά. Εάν πιστεύετε ότι έχει γίνει κατάποση μπαταρίας ή εισαγωγή σε οποδήποτε τμήμα του σώματος, αναζητήστε αμέσως ιατρική βοήθεια.

**SI - OPOZORILO:** Izrabljene baterije takoj zavrzite. Nove in izrabljene baterije hranite izven dosega otrok. Če menite, da je oseba morda pogoltnila baterijo oziroma se baterija nahaja v katerem koli delu telesa, nemudoma poiščite zdravniško pomoč.

**HR - UPOZORENJE!** Iskoristene baterije zbrinite bez odgađanja. Nove i korištene baterije držite podalje od djece. Ako mislite da su baterije progutane ili da se nalaze u bilo kojem dijelu tijela, odmah potražite liječničku pomoć.

**TR - UYARI:** Kullanılmış pilleri hemen bertaraf edin. Yeni ve kullanılmıř pilleri çocuklardan uzak tutun. Eđer pillerin yutulduđunu veya vücuda sokulduđunu düşünüyorsanız hemen tıbbi yardım alın.

**RU - ПРЕДУПРЕЖДЕНИЕ:** Немедленно утилизируйте использованные батарейки. Храните новые и использованные батарейки в недоступном для детей месте. Если вы считаете, что батарейка могла быть проглочена или попала внутрь какой-либо части тела, немедленно обратитесь к врачу.

**UA - ПОПЕРЕДЖЕННЯ:** негайно утилізуйте вживані елементи живлення. Зберігайте нові та вживані елементи живлення у недоступному для дітей місці. Якщо ви вважаєте, що елементи живлення можуть бути проковтнуті або потрапити у будь-яку частину тіла, негайно зверніться до лікаря.

11

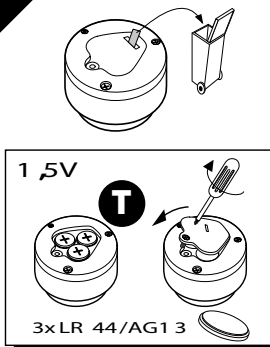

1 1.5V  
3xLR 44/AG1 3

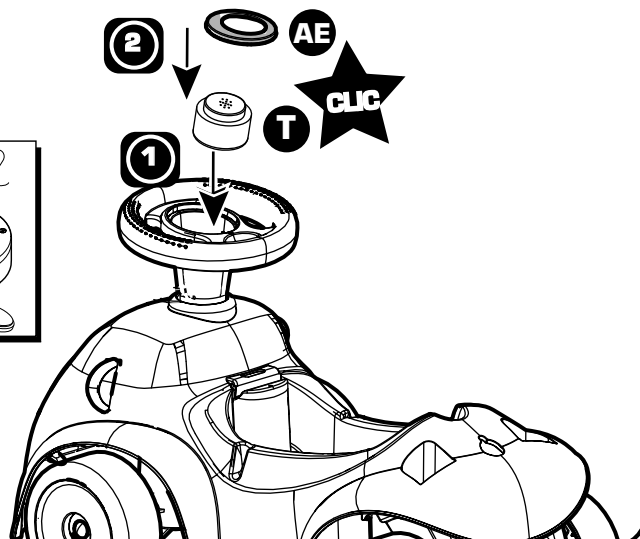

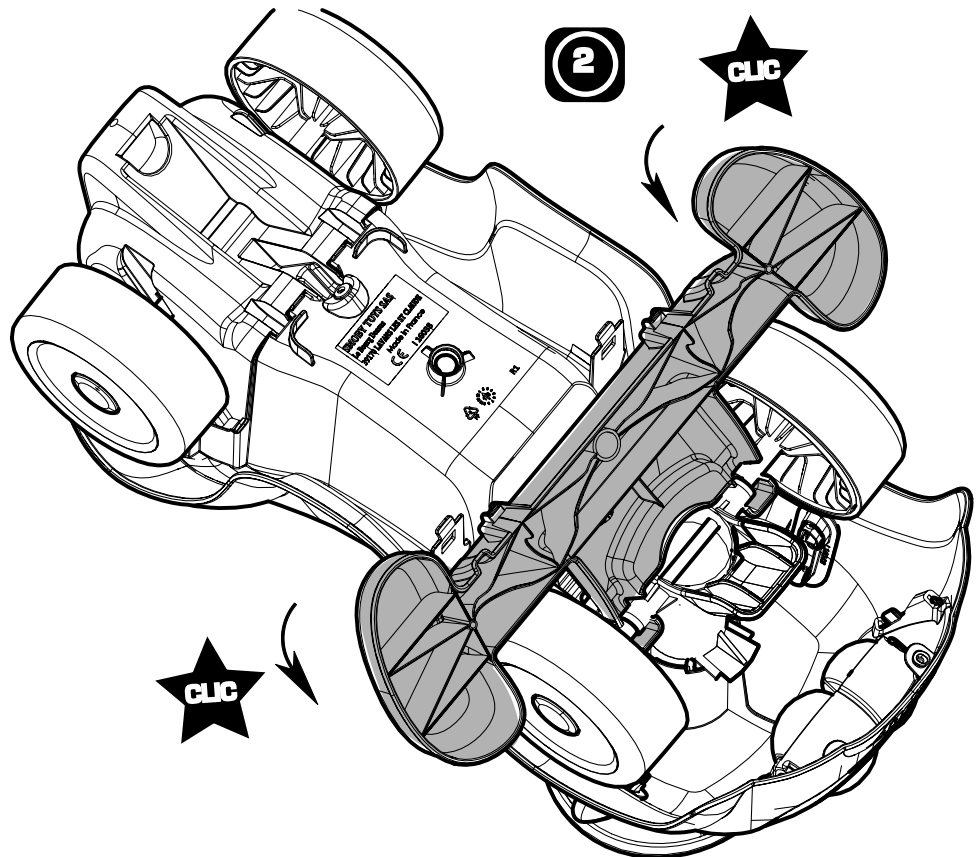
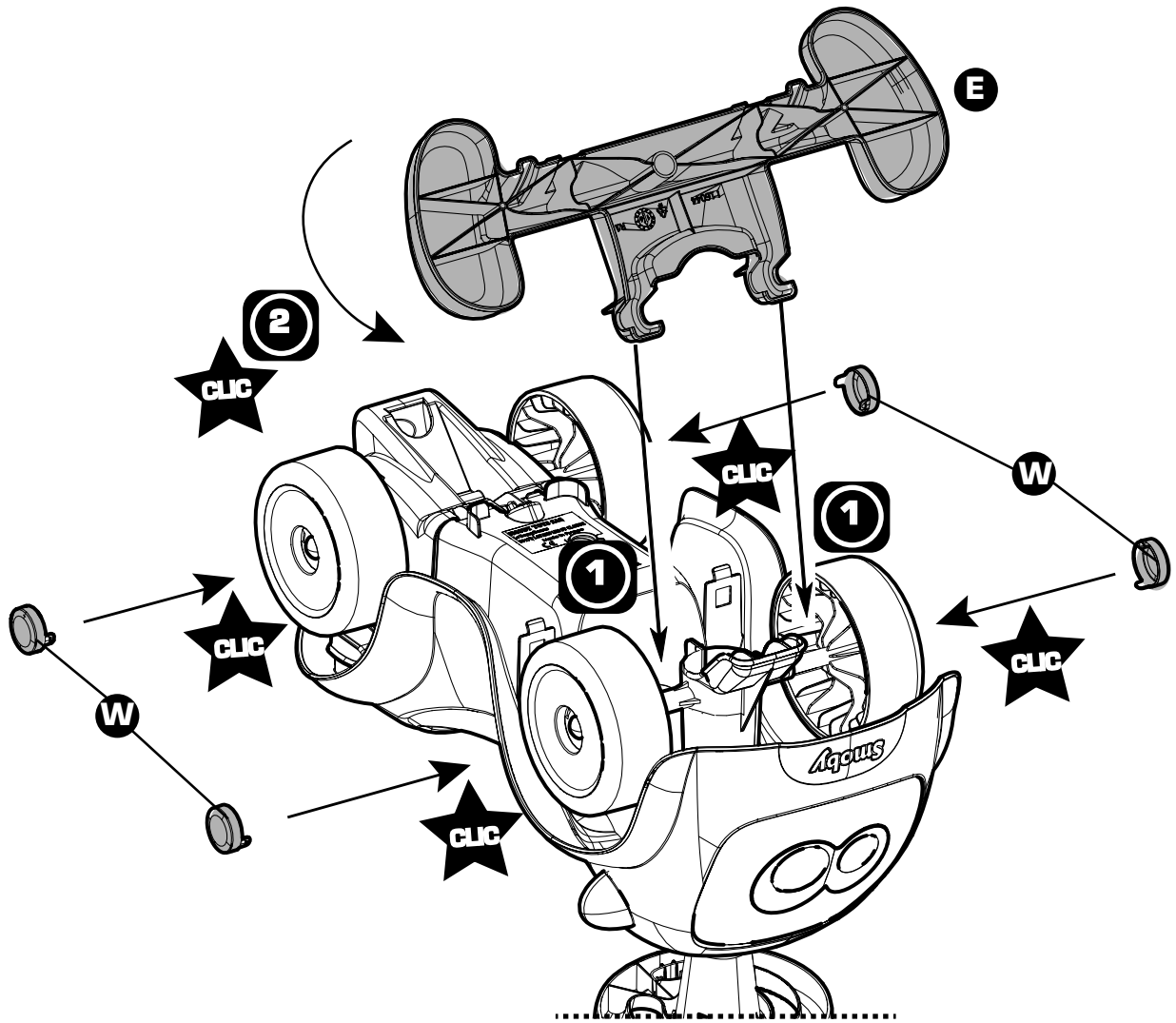

13

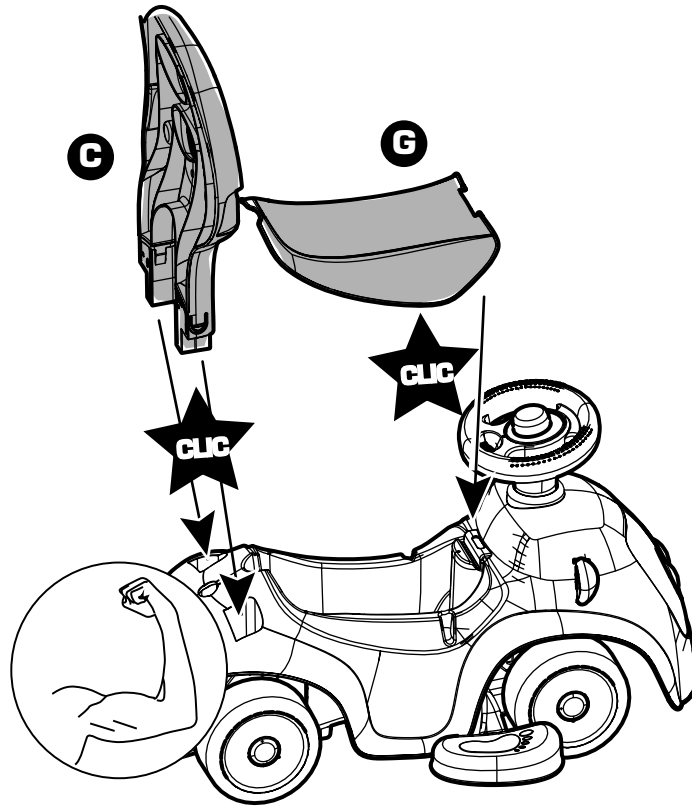

14

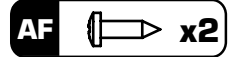
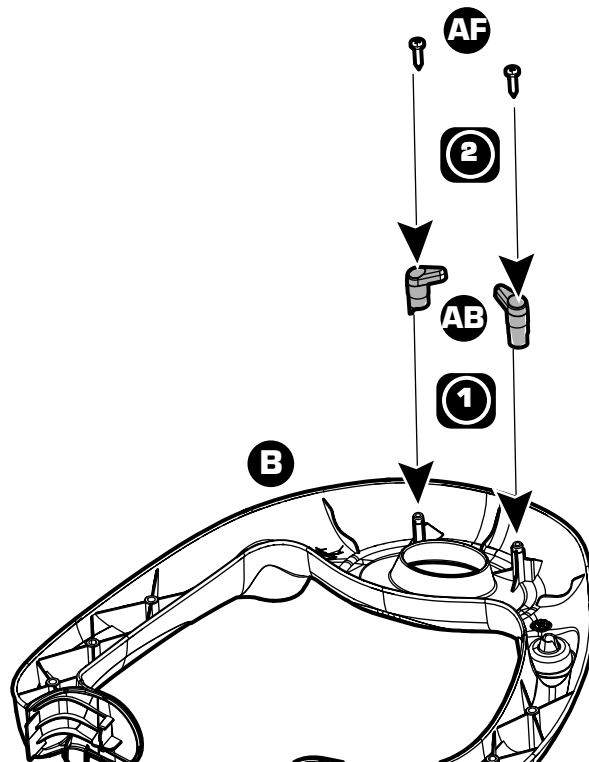



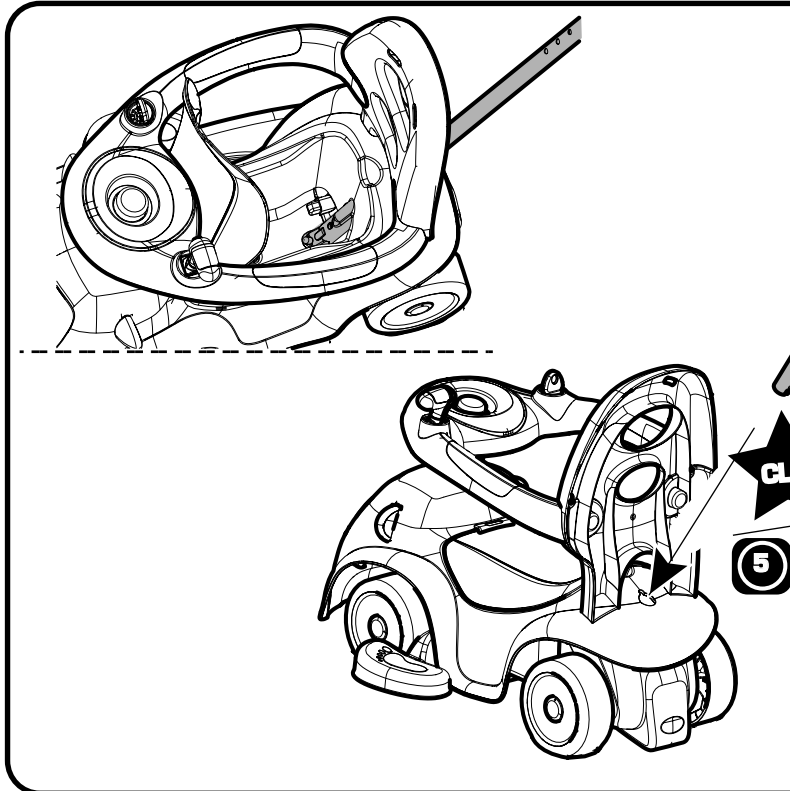
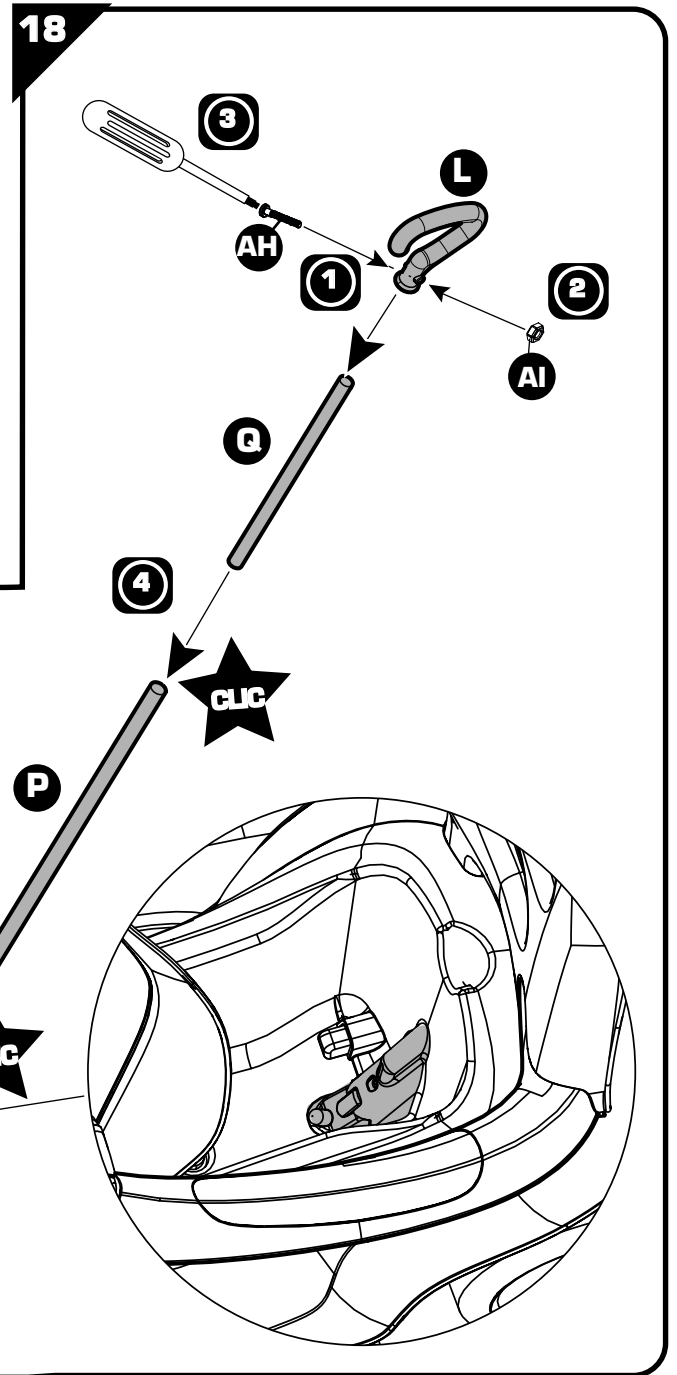
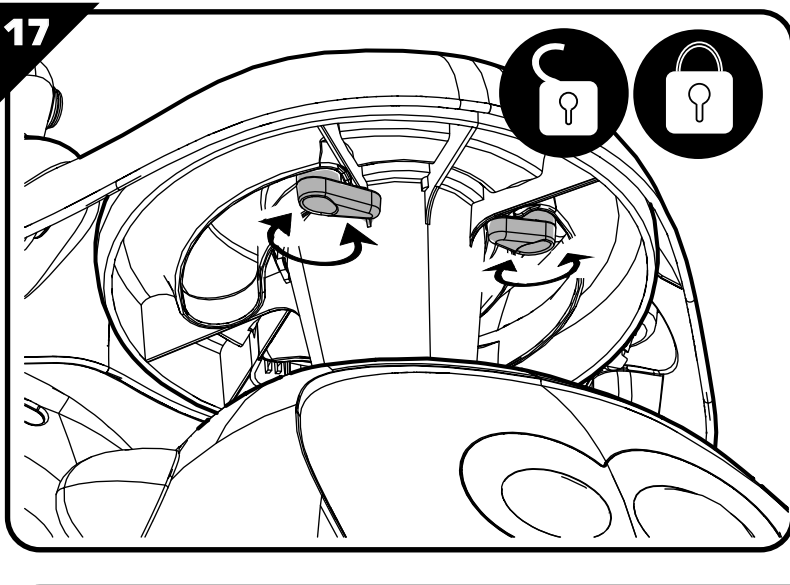
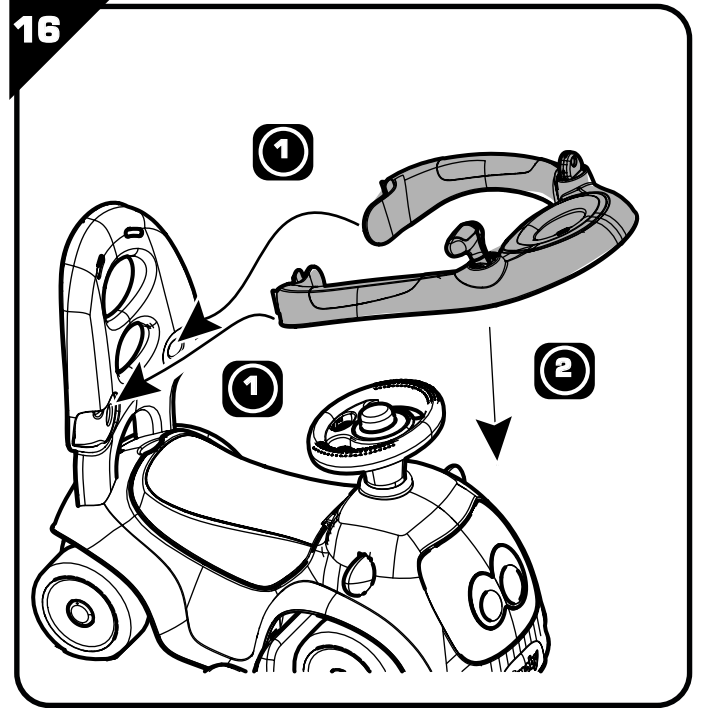
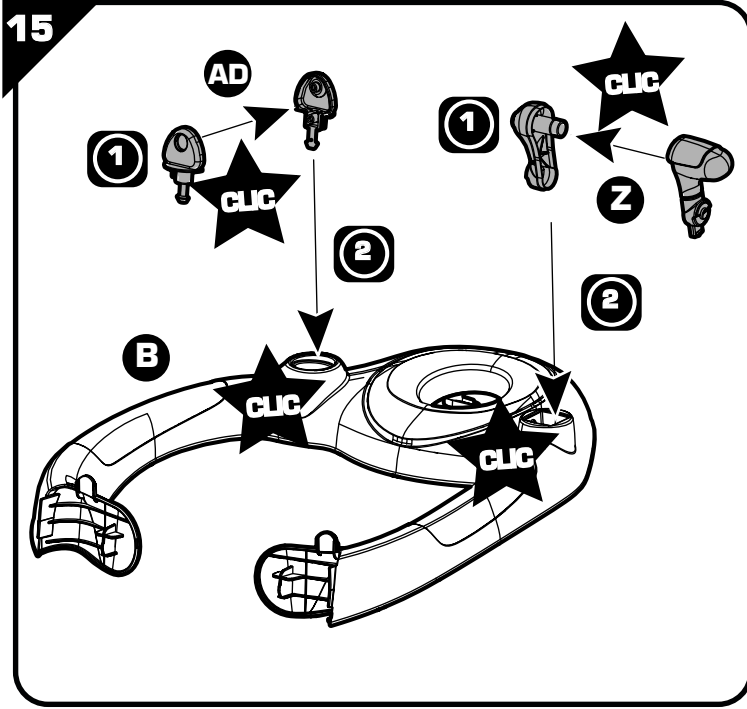

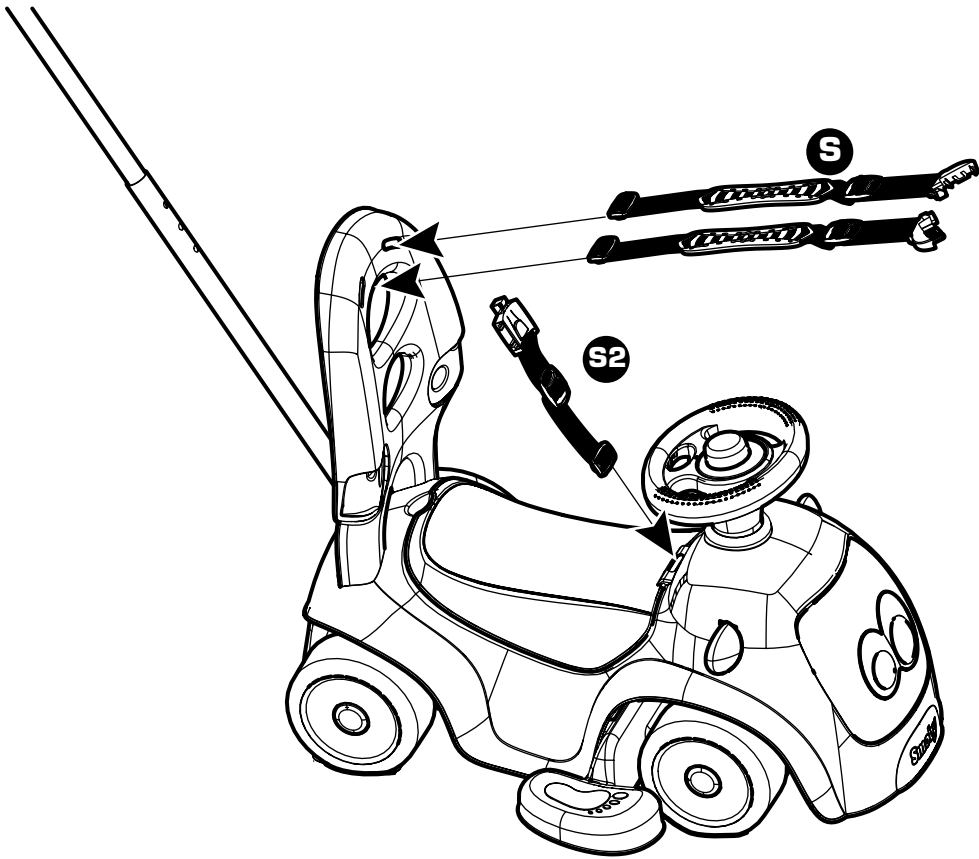

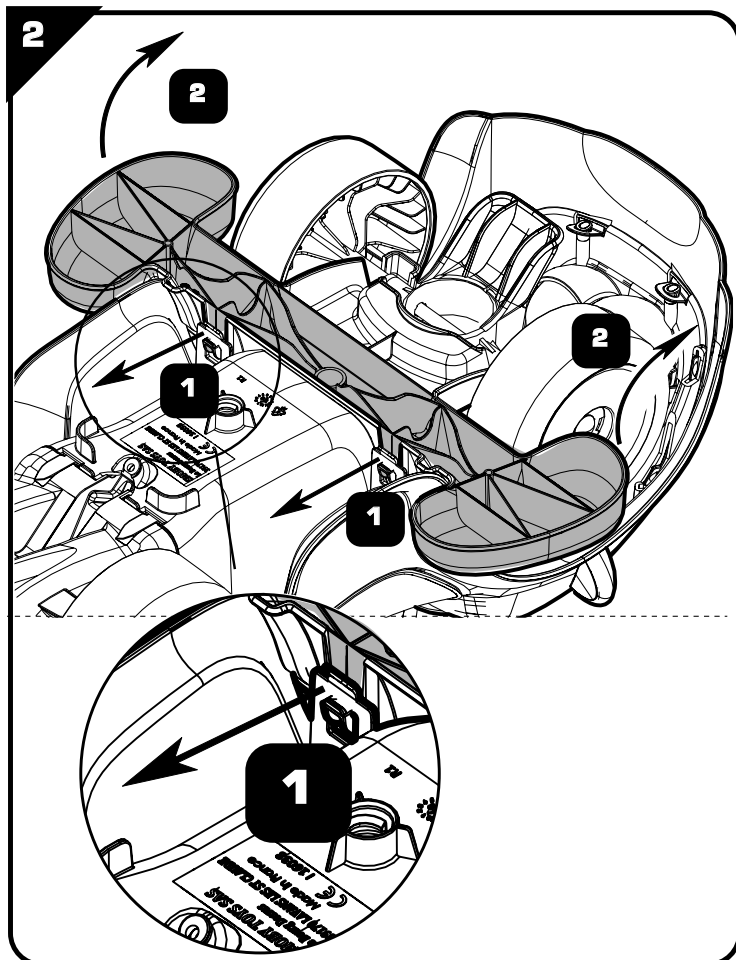
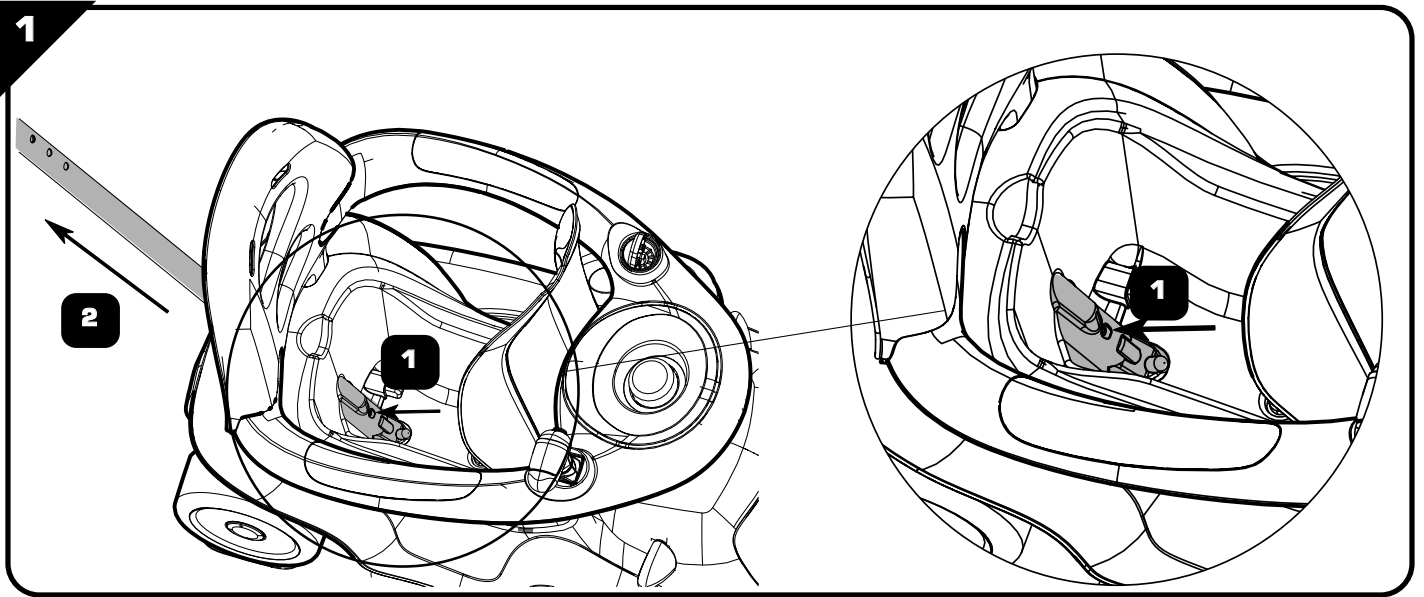
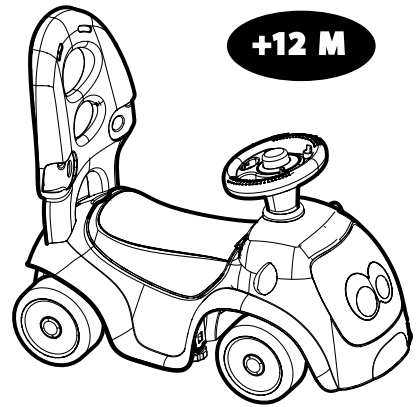
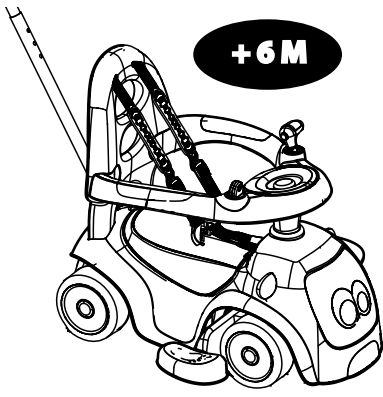

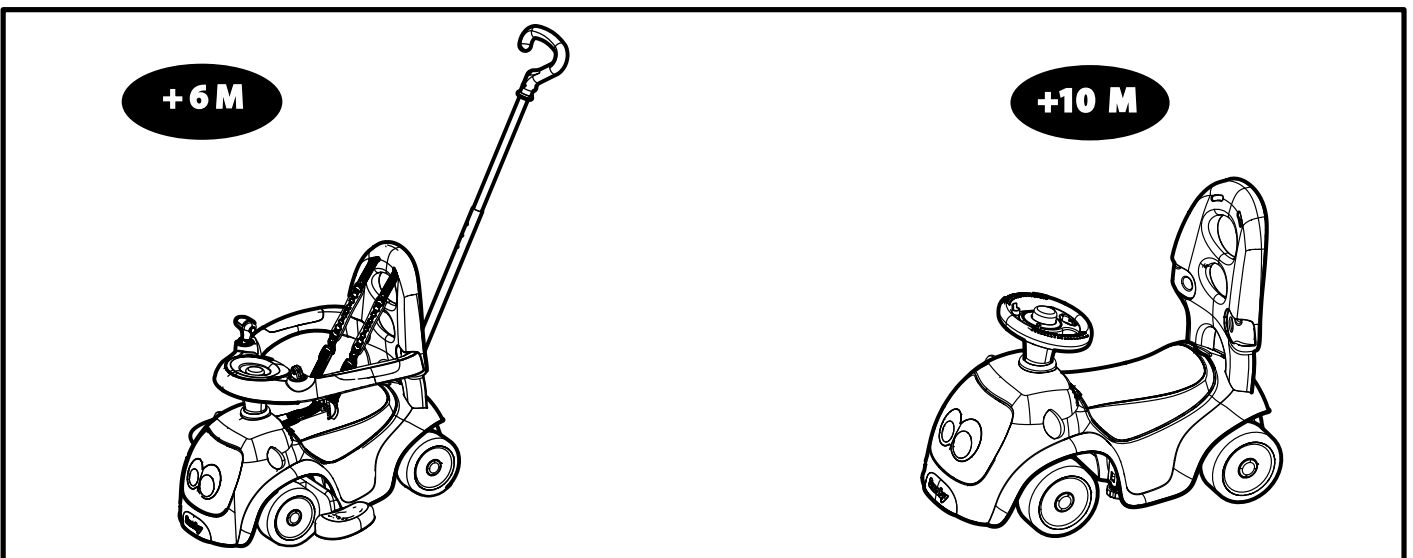
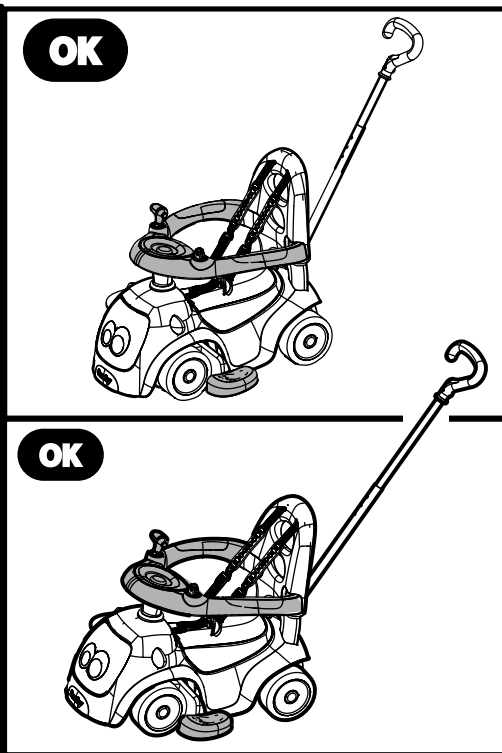
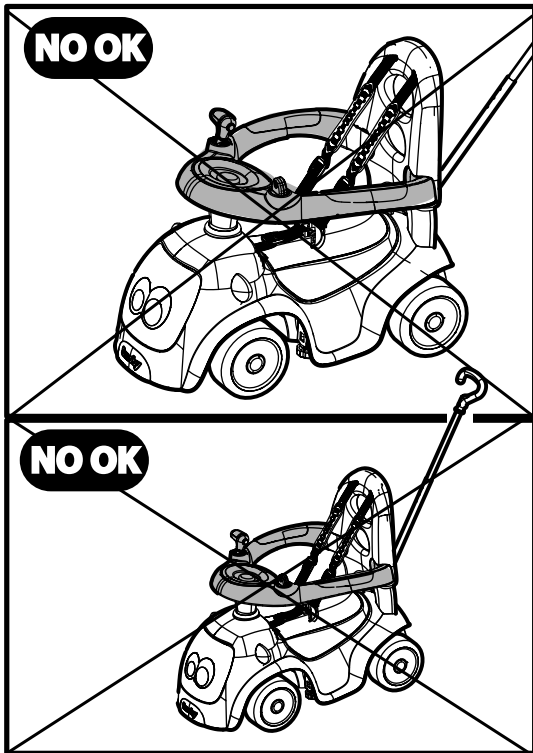
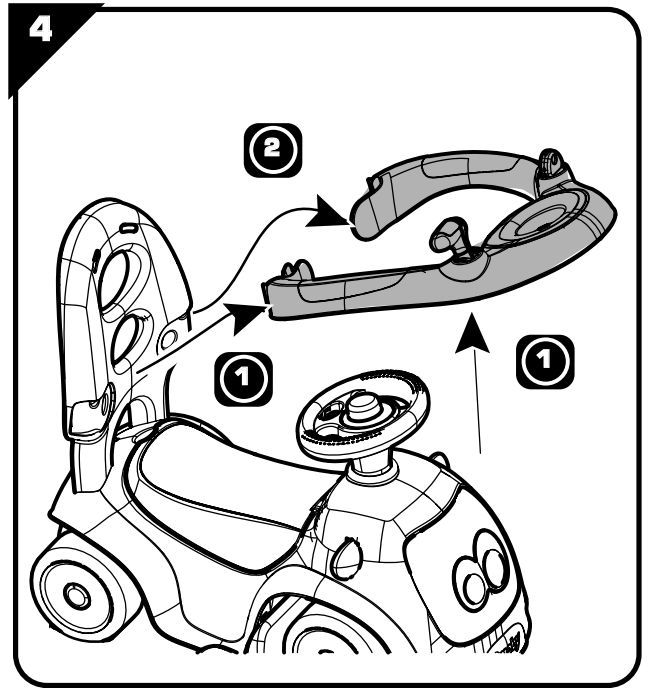
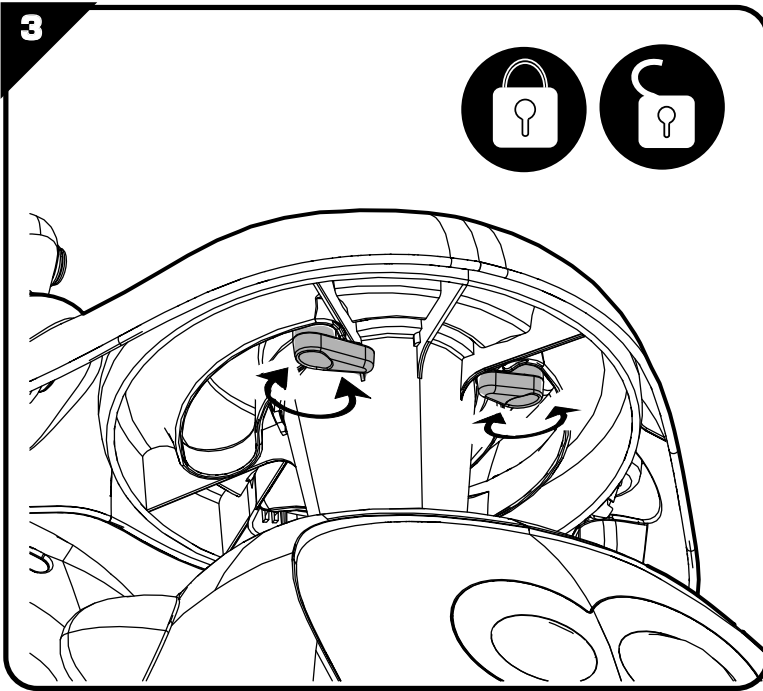





горизонтальной поверхности. Избегайте опасных мест, таких как уклоны, улицы, места вблизи лестниц, ям, бассейнов и других мест скопления воды. Технические работы должны производиться взрослым. Родители должны позаботиться о наличии блокирующих приспособлений в надлежащих местах. Всегда используйте с дугой подставку для ног. Внимание! За ручку не поднимать. Как только ребенок научится самостоятельно передвигаться, снимите ручки для родителей (обе трубки), пояс, подставку для ног и ремешки. Перед использованием ручки проверить, чтобы она была хорошо зафиксирована. В начале каждой игры проверяйте состояние изделия (сборка, защита, пластиковые детали и/или электродетали). Затягивайте и закрепляйте предохранительные элементы и основные части по мере необходимости. При нахождении дефекта не используйте изделие до его устранения. Несоблюдение инструкций может привести к падению, опрокидыванию и другим повреждениям. Эта игрушка требует ловкости и осторожности при использовании, чтобы избежать несчастных случаев, падений и столкновений, в которых могут быть травмированы и пользователи, и другие лица. Ребенок не должен садиться в изделие самостоятельно. **UA** -Зберігайте цю інструкцію на випадок можливого використання у майбутньому, увага! Щоб уникнути небезпек, пов'язаних з упаковкою (кріплення, поліетиленова плівка, наконечник для наддування, інструменти для збирання тощо), видаліть усі елементи, які не є частиною виробу. Іграшка повинна збиратися тільки дорослими. **UVA!** Ніколи не залишайте дитину, яка грається, без нагляду дорослих. Будь-яку скаргу повинен супроводжувати доказ придбання (квитанція). Деталі повинні бути обробленими дорослими за допомогою інструменту для уникання ріжучих країв. Використовуйте з закритим взуттям. Увага! Одного разу, дитя може розібрати виріб і стати рухатися набагато швидше, ніж до того. **UVA!** Не користуватися на проїжджій частині доріг та вулицях. Для одночасного використання тільки однією дитиною, на горизонтальній поверхні. Машинами не дозволяється користуватися поблизу басейнів, сходів, пагорбів, доріг чи на ухилі. Складання та розбирання має проводитись дорослими. Батьки повинні проконтролювати установку системи гальмування. Завжди використовуйте підставку для ніг з рамкою. Увага! Не піднімайте продукт за обід. Як тільки малюк навчиться самостійно пересуватись, зніміть ручки для батьків (обидві трубки), пояс, підніжку і реміньці. Перед використанням, перевірте, що ручка закрита. На початку кожної гри перевіряйте стан виробу (збірка, захист, пластикові деталі і електродеталі). Затягніть або зафіксуйте елементи і основні частини, якщо це необхідно. Якщо виявлена несправність, не використовуйте пристрій, поки воно не буде відремонтовано. Недотримання інструкції може спровокувати падіння, перекидання або пошкодження. Ця іграшка потребує спритності та обережності в користуванні, щоб уникнути нещасних випадків, падіння та заткнень, в яких можуть бути травмовані і користувач, і інші особи. Дитина не повинна сидіти у виріб самостійно. **EE** -Oluline teave, mis tuleks alles hoida. Hoiatus! Pakendiga (sildid, kile, täitmistsõik, kokkupaneku tööriistad jne) seotud ohtude ennetamiseks eemaldage kõik osad, mis ei ole toote osad. Mänguasi tuleks kokku panna vastutava täiskasvanu poolt. HOIATUS! Ärge kunagi lubage lastel mängida ilma täiskasvanu järelevalvel. Kaebuste teule lisada ostu tõendav dokument (kviitung). Teravate äärte vältimiseks peab täiskasvanu eemaldama osadevahelised plastikust või metallist ühendused. Kasutada ainult lapsele jalanõudega. HOIATUS: Toote sees olles ulatub laps palju rohkemate esemeteni ja liigub palju kiiremini kui varem. HOIATUS! Mitte kasutada avalikel teedel. Kasutamiseks ainult ühele lapsele korraga, horisontaalsel pinnal. Vältida tuleks ohtlikke kohti, nt. kaldteesid, maanteesid, alasid treppeid, kraavide, basseineid ja teiste veekogude läheduses. Tehnilisi kohandusi peaks läbi viima vastutav täiskasvanu. Lapsevanemad peavad tagama blokeerimisüsteemide paigaldamise. Raamiga koos kasutage alati ka jalatuge. Hoiatus! Ärge tõstke toodet kaitseraamist. Eemaldage Emaettevõtte lapsevanema käepide (mõelmad torud), kaitseraam, jalatugi ja rihmad kohe, kui laps on võimeline iseseisvalt sõiduvahendil liikuma. Enne kasutamist veenduge, et käepide on lukustunud. Kontrollige toote seisukorda (koost, kaitse, plastikosad ja/või elektrilised osad) regulaarselt enne iga mängukorda. Vajadusel pingutage või keerake turvaelemendid ja põhiosad kinni. Defekti avastamisel ärge kasutage toodet kuni see on parandatud. Juhiste mittejärgimine võib põhjustada kukkumist, ümberminemist või muud lagunemist. See mänguasi eeldab käteosavust; kasutajal või teisi lähedalviibivaid inimesi vigastada võivate osnetuste, kukkumiste või kokkupõrgete vältimiseks tuleb seda kasutada ettevaatlikult. Ärge lubage lastel ise toote sisse minna. **LT** -Svarbi informacija, kurią būtina įsąaugoti. Įspėjimas! Siekdami išvengti bet kokio pakuotės (etiketų, plastikinės plėvelės, pūtimo antgalių, surinkimo įrankių ir pan.) keliamo pavojaus, pašalinkite visus nereikalingus elementus. Žaislą turi sumontuoti atsakingas suaugęs asmuo. **DĒMESIO!** Niekada neļiekite vaiķu žaisti be suaugušo priēziūros. Reišķiant pretenziju būtina pateikti pirkimo ģrodymā (kasos kvita). Suaugusis privalo įrķankiu išķarpyti dalių jungtis, kad neliktų aštrių kraštų. Naudoti uždarais batais. **ĪSPEĪJĪMAS:** Kai vaikas ģra produkte, ģis gali pasiekti daugiau objektų ir gali judėti greičiau nei anksčiau. **DĒMESIO!** Nenaudoti viešajame kelyje. Vienu metu gali naudoti tik vienas vaikas, ant horizontalaus paviršiaus. Saugotis pavojingų vietų, tokių kaip status keliai, gatvės, šalia laiptų, griovių, sienų ir kitų vandens telkinių. Techninius reguliavimus privalo atlikti suaugusis. Tėvai privalo pasirūpinti blokavimo sistemų pritaissimu. Visada naudoti kojų atramą su lanku. **DĒmesio!** Nekelti produkto pāemus uķ lanku. Kai vaikas jau gali savarankiškai vaīžuoti stumdukui, visiškai nuimti: pagrindinę rankeną (abu vamzdžius), lanką, kojų atramas ir diržus. Prieš kiekvieną naudojimą patikrinti, ar gerai užfiksuota rankena. Prieš kiekvieną žaidimo sesiją reguliariai tikrinkite produkto būklę (konstrukciją, apsauginius elementus, plastikines dalis ir (arba) elektrines dalis). Jei reikia, priveržkite arba iš naujo pritvirtinkite apsauginius elementus ir pagrindines dalis. Aptikus defektą produkto nenaudoti, kol ģis nebus pataisytas. Nesilaikant nurodymų galima sukelti kritimą, nuvirtimą ar įvairius apgadinimus. Šio žaislo naudojimas reikalauja miklumų; naudoti atsargiai, kad būtų išvengta avarijų, kritimų ir susidūrimų, galinčių sužeisti naudotoją arba greta esančius asmenis. Neleisti vaikui savarankiškai ģlipti į produktą. **LV** -Svarīga informācija saglabāšanai. Uzmanību! Lai neradītu apdraudējumu saistībā ar iepakojumu (etiketes, plastmasas plēvē, gaisa piepūšanas sprausla, montāžas instrumenti u.c.), noņemiet visas liekā detaļas. Rotāļlietu jāmontē atbildīgajam pieaugušajam. **UZMANĪBU!** Neļaut bērniem spēlēties bez pieaugušo uzraudzības. Ikvienai sūdzībai jāpievieno pirkumu apstiprinošs dokuments (kases ķeks). Daļu atvienošanu veic pieaugušais ar attiecīgiem instrumentiem, lai izvairītos no asām malām. Izmantot ar slēgtiem apaviem. **BRĪDINĀJUMS:** Novietots izstrādājums bērns var vieglāk pieķļūt daudzēm priekšmetiem un parvietoties ātrāk kā parasti. **UZMANĪBU!** Nedrīkst izmantot uz satiksmes ceļā. Vienlaicīgi to var izmantot tikai viens bērns uz horizontālās plaknes. Izvairīties no tādām bīstamām vietām kā dzelceļš, iela, kāpņu tuvums, grāvis, baseins vai citas ūdens tilpnes. Tehniskās manipulācijas jāveic pieaugušajam. Vecāku pienākums ir sekot līdz blokēšanas sistēmas vai pasākumu pielietošanai. Vienmēr izmantot kāju balstu ar rāmi. Uzmanību! Necelt izstrādājumu, turot aiz rāmja. Lidzko bērns var kustēties pats uz sava turētāja, pilnīgi nopem: vecāka spieķus (abus lokus), rāmi, kāju balstu un siksņas). Pārbaudīt pirms katras lietošanas, vai rokturis ir labi pieskrūvēts. Pirms katras spēles sesijas regulāri pārbaudīt izstrādājuma stāvokli (savienojuma vietām aizsargelementus, plastmasas daļas un/vai elektriskās sastāvdaļas). Nepieciešamības gadījumā pieķilt vai no jauna piestiprināt drošības elementus un galvenās daļas. Ja tiek konstatēts bojājums, izstrādājumu nelietot, pirms nav veikts remonts. Norādījumu neievērošana var izraisīt kritienu, savērēanos vai dažādus bojājumus. Lai rotāļātos ar šo izstrādājumu, nepieciešama zināma veiklība. Izmantot to uzmanīgi, lai izvairītos no negadījumiem, kritieniem, sadursmēm, kas varētu ievainot lietotāju vai kādu trešo personu. Neļaut bērnam vienam pašam iekārtoties uz izstrādājuma.

التعليمات الهامة المطلوب الاحتفاظ بها.  
تحذير! لتفادي المخاطر المرتبطة بالتغليف (المشابك، الغشاء البلاستيكي، فوهة النفخ، أدوات التجميع...)، قم بإزالة جميع العناصر التي لا تشكل جزءاً من المنتج.  
يجب أن يقوم بتجميع هذه اللعبة شخص بالغ مسئول  
تحذير! لا تسمح قط للطفل باللعب بدون إشراف شخص بالغ.  
يجب عدم استعمال هذا المنتج قبل تركيبه بشكل صحيح  
يجب مراقبة الأطفال الذين يقل عمرهم عن أربع سنوات من قبل شخص راشد  
كل شكوى يجب أن يرفق بها دليل الشراء (إيصالي الخزينة).  
يجب نزع الوصلات البلاستيكية المتبقية بين القطع من قبل شخص راشد بواسطة أداة لتجنب الحافات القاطعة. معايير  
يجب ارتداء أحذية مغلقة عند الإستعمال  
تحذير: عندما يكون الولد داخل اللعبة، يصبح في متناولها أعضا إضافية ويتنقل بسرعة أكثر من قبل.  
لا يستعمل في الطرقات العامة.  
يجب أن يستخدم من طرف طفل واحد في الوقت نفسه على سطح أفقي  
تفادي الأماكن الخطرة مثل الطرق المنحدرة والشوارع والقرب من السلام والحفر وحمامات السباحة وأي مساحة مائية أخرى.  
الممثلات الفنية يجب أن يقوم بها شخص بالغ.  
يجب أن يتأكد الآباء من وضع عنصر أو عناصر الجبس.  
استعمل دائما مسند القدم مع القوس.  
تنبيه: يجب عدم رفع اللعبة بواسطة طرف الحماية  
مجرد أن يصبح الطفل قادراً على التحرك بمفرده على الحامل، يرجى إزالة مقبض الوالدين (كلا الأبوين) والطوق ومسند القدمين والاشترطه.  
تحقق من تثبيت العضا بشكل جيد قبل الإستعمال.  
في بداية كل جلسة للعب، أفضح بانتظام حالة المنتج (التجميع، و/أو الحماية، و/أو الأجزاء البلاستيكية و/أو الأجزاء الكهربية)  
يجب إعادة شد أو تثبيت عناصر السلامة والأجزاء الأساسية عند الضرور  
إذا لاحظت أي عيب لا تستعمل المنتج إلا بعد إصلاح العيب.  
إن عدم الالتزام بالإرشادات قد يكون سبباً في السقوط أو الانقلاب أو الإضرار المخلفة بالمنتج.  
هذه اللعبة تتطلب مهارة في التوجيه، استخدامها بحرص لتجنب الإصابات أو السقوط أو الصدمات التي قد تسفر عن جروح للمستخدم أو لطرف آخر.  
لا تدع الطفل يجلس وحده داخل المنتج



**F FRANCE ONLY**

**! WARNING:**  
Never allow a child to play without adult supervision.

**! WARNING:**  
Toy must be assembled by an adult, as it contains hazardous points or edges. A sharp tool shall be used

**! WARNING:**  
Batteries should be changed by an adult.  
Do not mix alkaline, standard (carbon-zinc), or rechargeable (nickel-cadmium) batteries.  
Do not mix old and new batteries.

