

SILVERLINE[®]

DIY 135W Orbital Sander 1/3 Sheet

- FR** Ponceuse orbitale 1/3, 135 W
DE Schwingschleifer, 135 W, 90 x 230 mm
ES Lijadora orbital 1/3 hoja, 135 W
IT Levigatrice orbitale 1/3 foglio, 135 W
NL 135 W vlakschuurmachine, 90 x 230 mm
PL Szlifierka oscylacyjna 135 W, 90 x 230 mm



Register online: silverlinetools.com



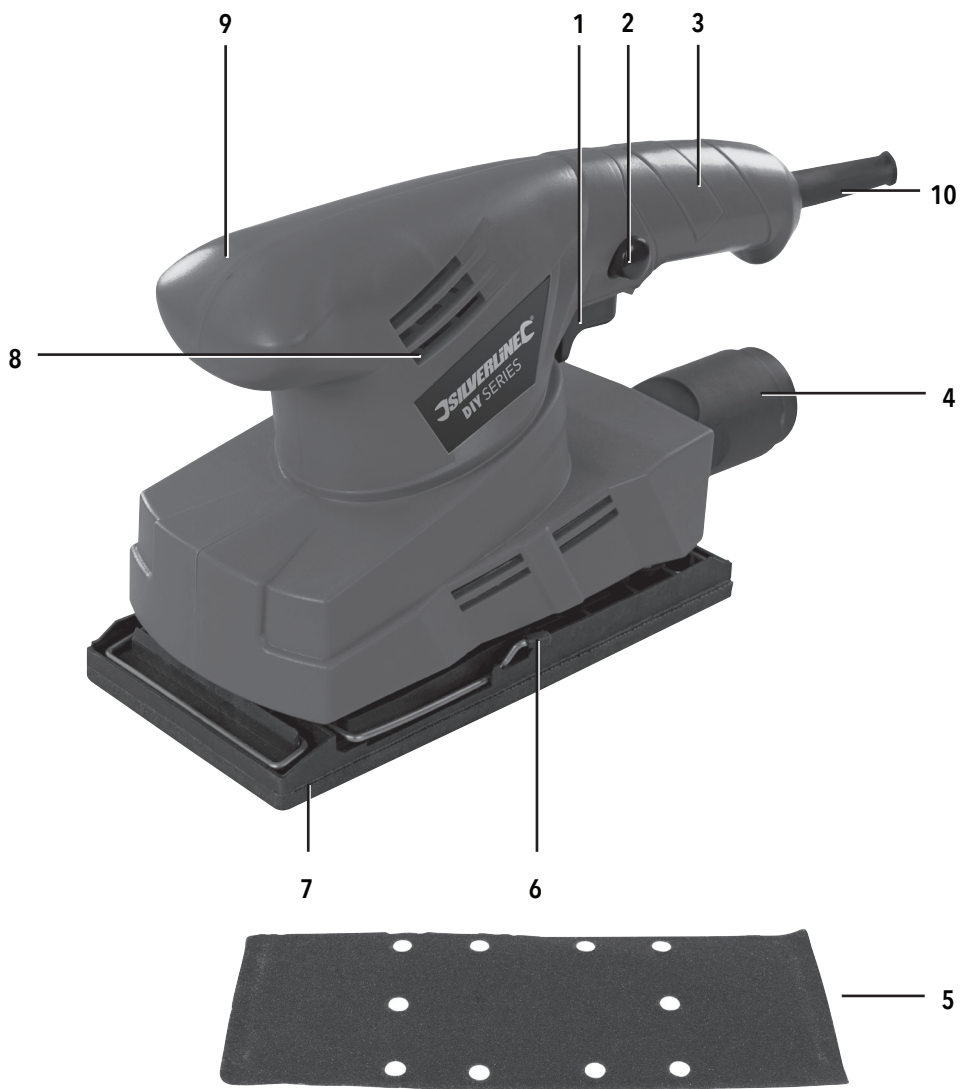

Fig.I

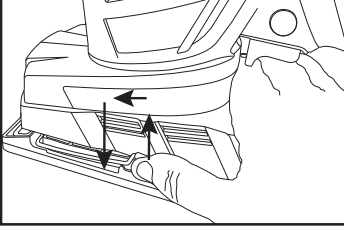

Fig.II

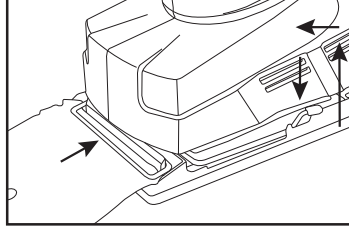

Fig.III

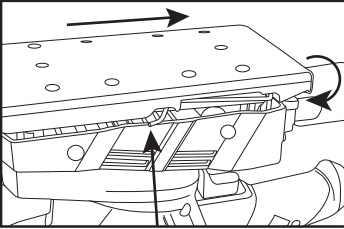

Fig.IV

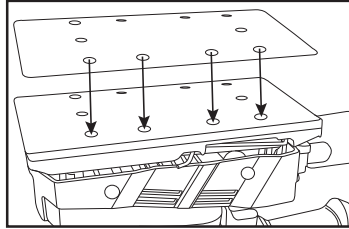
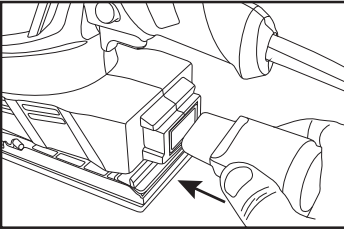

Fig.V



English	06
Français	12
Deutsch.....	18
Español.....	24
Italiano	30
Nederlands	36
Polski	42

Introduction

Thank you for purchasing this Silverline tool. This manual contains information necessary for safe and effective operation of this product. This product has unique features and, even if you are familiar with similar products, it is necessary to read this manual carefully to ensure you fully understand the instructions. Ensure all users of the tool read and fully understand this manual.

Description of Symbols

The rating plate on your tool may show symbols. These represent important information about the product or instructions on its use.



Wear hearing protection.
Wear eye protection.
Wear breathing protection.
Wear head protection.



Wear hand protection.



Read instruction manual.



Toxic fumes or gases!



Dust extraction required or recommended



Class II construction (double insulated for additional protection)



Conforms to relevant legislation and safety standards.



Environmental Protection

Waste electrical products should not be disposed of with household waste. Please recycle where facilities exist. Check with your local authority or retailer for recycling advice.

Technical Abbreviations Key

V	Volts
~, AC	Alternating current
n ₀	No load speed
n	Rated speed
opm	Orbits or oscillations per minute
Hz	Hertz
W, kW	Watt, kilowatt
/min or min ⁻¹	Operations per minute
dB(A)	Decibel sound level (A weighted)

Specification

Voltage: 220-240V~50Hz, AC
Power: 135W
No load speed: 10,000/min
Dimensions (L x W x H): 240 x 90 x 150mm
Base measurements: 90 x 187mm
Sanding sheet type: 120G
Sanding sheet dimensions: 90 x 240mm or 90 x 230mm
Protection class:
Ingress protection: IP20
Power cord length: 2m
Weight: 1.15kg

As part of our ongoing product development, specifications of Silverline products may alter without notice.

Sound and vibration information:

Sound pressure L _{pa} : 78dB(A)
Sound power L _{wa} : 89dB(A)
Uncertainty K: 3dB
Weighted vibration a _w : 9.7 m/s ²
Uncertainty K: 1.5m/s ²

The sound intensity level for the operator may exceed 85dB(A) and sound protection measures are necessary.

WARNING: Always wear ear protection where the sound level exceeds 85dB(A) and limit the time of exposure if necessary. If sound levels are uncomfortable, even with ear protection, stop using the tool immediately and check the ear protection is correctly fitted and provides the correct level of sound attenuation for the level of sound produced by your tool.

WARNING: User exposure to tool vibration can result in loss of sense of touch, numbness, tingling and reduced ability to grip. Long-term exposure can lead to a chronic condition. If necessary, limit the length of time exposed to vibration and use anti-vibration gloves. Do not operate the tool with hands below a normal comfortable temperature, as vibration will have a greater effect. Use the figures provided in the specification relating to vibration to calculate the duration and frequency of operating the tool.

Sound and vibration levels in the specification are determined according to international standards. The figures represent normal use for the tool in normal working conditions. A poorly maintained, incorrectly assembled, or misused tool, may produce increased levels of noise and vibration. www.osha.europa.eu provides information on sound and vibration levels in the workplace that may be useful to domestic users who use tools for long periods of time.

Carefully read and understand this manual and any label attached to the tool before use. Keep these instructions with the product for future reference. Ensure all persons who use this product are fully acquainted with this manual.

Even when used as prescribed it is not possible to eliminate all residual risk factors. Use with caution. If you are at all unsure of the correct and safe manner in which to use this tool, do not attempt to use it.

General Power Tool Safety Warnings

⚠ WARNING: Read all safety warnings, instructions, illustrations and specifications provided with this power tool. Failure to follow all instructions listed below may result in electric shock, fire and/or serious injury.

Save all warnings and instructions for future reference.

The term "power tool" in the warnings refers to your mains-operated (corded) power tool or battery-operated (cordless) power tool.

1) Work area safety

- Keep work area clean and well lit. *Cluttered or dark areas invite accidents.*
- Do not operate power tools in explosive atmospheres, such as in the presence of flammable liquids, gases or dust. *Power tools create sparks which may ignite the dust or fumes.*
- Keep children and bystanders away while operating a power tool. *Distractions can cause you to lose control.*

2) Electrical safety

- Power tool plugs must match the outlet. Never modify the plug in any way. Do not use any adapter plugs with earthed (grounded) power tools. *Unmodified plugs and matching outlets will reduce risk of electric shock.*
- Avoid body contact with earthed or grounded surfaces, such as pipes, radiators, ranges and refrigerators. *There is an increased risk of electric shock if your body is earthed or grounded.*
- Do not expose power tools to rain or wet conditions. *Water entering a power tool will increase the risk of electric shock.*
- Do not abuse the cord. Never use the cord for carrying, pulling or unplugging the power tool. *Keep cord away from heat, oil, sharp edges or moving parts. Damaged or entangled cords increase the risk of electric shock.*
- When operating a power tool outdoors, use an extension cord suitable for outdoor use. *Use of a cord suitable for outdoor use reduces the risk of electric shock.*
- If operating a power tool in a damp location is unavoidable, use a residual current device (RCD) protected supply. *Use of an RCD reduces the risk of electric shock.*

3) Personal safety

- Stay alert, watch what you are doing and use common sense when operating a power tool. Do not use a power tool while you are tired or under the influence of drugs, alcohol or medication. *A moment of inattention while operating power tools may result in serious personal injury.*
- Use personal protective equipment. Always wear eye protection. *Protective equipment such as a dust mask, non-skid safety shoes, hard hat or hearing protection used for appropriate conditions will reduce personal injuries.*
- Prevent unintentional starting. Ensure the switch is in the OFF-position before connecting to power source and/or battery pack, picking up or carrying the tool. *Carrying power tools with your finger on the switch or energising power tools that have the switch ON invites accidents.*
- Remove any adjusting key or wrench before turning the power tool ON. *A wrench or a key left attached to a rotating part of the power tool may result in personal injury.*
- Do not overreach. *Keep proper footing and balance at all times. This enables better control of the power tool in unexpected situations.*
- Dress properly. Do not wear loose clothing or jewellery. *Keep your hair and clothing away from moving parts. Loose clothes, jewellery or long hair can be caught in moving parts.*
- If devices are provided for the connection of dust extraction and collection facilities, ensure these are connected and properly used. *Use of dust collection can reduce dust-related hazards.*
- Do not let familiarity gained from frequent use of tools allow you to become complacent and ignore tool safety principles. *A careless action can cause severe injury within a fraction of a second.*

4) Power tool use and care

- Do not force the power tool. Use the correct power tool for your application. *The correct power tool will do the job better and safer at the rate for which it was designed.*
- Do not use the power tool if the switch does not turn it ON and OFF. *Any power tool that cannot be controlled with the switch is dangerous and must be repaired.*
- Disconnect the plug from the power source and/or remove the battery pack, if detachable, from the power tool before making any adjustments, changing accessories, or storing power tools. *Such preventive safety measures reduce the risk of starting the power tool accidentally.*
- Store idle power tools out of the reach of children and do not allow persons unfamiliar with the power tool or these instructions to operate the power tool. *Power tools are dangerous in the hands of untrained users.*
- Maintain power tools and accessories. Check for misalignment or binding of moving parts, breakage of parts and any other condition that may affect the power tool's operation. *If damaged, have the power tool repaired before use. Many accidents are caused by poorly maintained power tools.*
- Keep cutting tools sharp and clean. *Properly maintained cutting tools with sharp cutting edges are less likely to bind and are easier to control.*
- Use the power tool, accessories and tool bits, etc. in accordance with these instructions, taking into account the working conditions and the work to be performed. *Use of the power tool for operations different from those intended could result in a hazardous situation.*
- Keep handles and grasping surfaces dry, clean and free from oil and grease. *Slippery handles and grasping surfaces do not allow for safe handling and control of the tool in unexpected situations.*

5) Service

- Have your power tool serviced by a qualified repair person using only identical replacement parts. *This will ensure that the safety of the power tool is maintained.*

Specific Safety

Sanding Tool Safety

⚠ WARNING!

- Hold the power tool by insulated handles or gripping surfaces only, because the sanding belt/sheet may contact its own cord. *Cutting a "live" wire may make exposed metal parts of the power tool "live" and could give the operator an electric shock.*
- Use clamps or another practical way to secure the workpiece to a stable platform. *Holding the workpiece by hand or against the body makes it unstable and may lead to loss of control.*
- Recommendation that the tool always be supplied via a residual current device with a rated residual current of 30 mA or less.
- If the replacement of the supply cord is necessary, this has to be done by the manufacturer or his agent in order to avoid a safety hazard.
- ALWAYS wear appropriate protective equipment, including a dust mask with a minimum FFP2 rating, eye protection and ear defenders
- Ensure all people in the vicinity of the work area are also equipped with suitable personal protective equipment
- Take special care when sanding some woods (such as beech, oak, mahogany and teak), as the dust produced is toxic and can cause extreme reactions
- NEVER use to process any materials containing asbestos. *Consult a qualified professional, if you are uncertain whether an object contains asbestos*
- DO NOT sand magnesium or alloys containing a high percentage of magnesium
- Be aware of paint finishes or treatments that may have been applied to the material that is being sanded. *Many treatments can create dust that is toxic, or otherwise harmful. If working on a building constructed prior to 1960, there is an increased chance of encountering lead-based paints*
- The dust produced when sanding lead-based paints is particularly hazardous to children, pregnant women, and people with high blood pressure. *DO NOT allow these people near to the work area, even if wearing appropriate personal protective equipment*
- Whenever possible, use a vacuum dust extraction system to control dust and waste
- Be especially careful when using a tool for both wood and metal sanding. *Sparks from metal can easily ignite wood dust. ALWAYS clean your tool thoroughly to reduce the risk of fire*
- Empty the dust bag or container (where applicable) frequently during use, before taking breaks and after completion of sanding. *Dust may be an explosion hazard. DO NOT throw sanding dust into an open fire. Spontaneous combustion may occur when oil or water particles come into contact with dust particles. Dispose of waste materials carefully and in accordance with local laws and regulations.*
- Work surfaces and sandpaper can become very hot during use. *If there is evidence of burning (smoke or ash), from the work surface, stop and allow the material to cool. DO NOT touch work surface or sandpaper until they have had time to cool*
- DO NOT touch the moving sandpaper
- ALWAYS switch off before you put the sander down
- DO NOT use for wet sanding. *Liquids entering the motor housing can cause severe electric shocks*
- ALWAYS unplug the sander from the mains power supply before changing or replacing sandpaper
- Even when this tool is used as prescribed it is not possible to eliminate all residual risk factors. *If you are in any doubt as to safe use of this tool, do not use it*

Product Familiarisation

1	ON/OFF Trigger Switch
2	Lock 'ON' Button
3	Main Handle
4	Dust Extraction Port
5	Sanding Sheet
6	Sanding Sheet Clamping Lever
7	Sanding Base Plate
8	Motor Vents
9	Front Handle
10	Power Cord

Intended Use

Electric orbital sheet sander for light to medium duty sanding tasks on wood, plastic, painted surfaces and other surface coatings.

Unpacking Your Tool

- Carefully unpack and inspect your tool. Fully familiarise yourself with all its features and functions
- Ensure that all parts of the tool are present and in good condition. If any parts are missing or damaged, have such parts replaced before attempting to use this tool

Before Use

Fitting Sanding Sheets

WARNING: Before fitting Sanding Sheets, ensure that the sander is disconnected from the power supply.

Note: DO NOT continue to use worn, torn, or heavily clogged Sanding Sheets. Ensure foreign objects, such as nails and screws, are removed from the workpiece before commencing sanding.

WARNING: DO NOT use a Sanding Sheet on wood that has previously been used on metal. This may cause scouing on the wooden surface. DO NOT use this sander for sanding magnesium, or for wet sanding.

Selecting the right grade of Sanding Sheet

Note: Always use good quality Sanding Sheets to maximise the quality of the finished task. Always test the sander on a scrap piece of material to determine whether the Sanding Sheet is suitable for the intended task:

- Coarse (60 grit) for use on rough material
- Medium (120 grit) for smoothing off
- Fine (240 grit) for finishing

Note: DO NOT use Sanding Sheets designed for wet sanding.

Fitting sheets with pre-punched holes

1. Reduce the rigidity of the Sanding Sheet (5) by rubbing its smooth side over the edge of a table (or similar)
2. Release the Sanding Sheet Clamping Levers (6) at the front and rear of the sander (Fig. I)
3. Place one end of the Sanding Sheet into the clamp, and close the clamp tightly. This will secure one end of the Sheet (Fig. II)

Note: Ensure the punched holes in the sanding sheet line up with the openings in the base of the tool (Fig. IV)

4. Stretch the Sanding Sheet over the Base Plate (7), and into the other sheet clamp. Keeping the Sheet taught, clamp the sheet tightly (Fig. III)

- The Sanding Sheet is now attached to the sander and ready to use

Fitting sheets without pre-punched holes

Note: If you are using conventional Sanding Sheets with no punched holes, the dust extraction system of this sander WILL NOT FUNCTION. Use a suitable tool to manually punch holes through the Sanding Sheet, exactly where the dust extraction holes in the base of the sander are located. Take care not to damage the surface of the Base.

1. Attach the Sanding Sheet to the sander using the same method as described for Sheets with pre-punched holes.
2. Press a punch plate against the underside of the Base Plate (7); the raised points will punch the required holes in the paper.

Dust extraction

IMPORTANT: It is essential to take proper measures to prevent dust entering the motor and other internal mechanisms of this tool. Failure to do so may seriously reduce the life and performance of this sander.

This can be done by connecting a suitable dust extraction system.

Connecting a dust extraction system

1. Connect the Dust Extraction Port (4) to the sander (Fig. V)
2. Connect the sander to a vacuum cleaner, or dust extraction system, via the Dust Extraction Port (4)
3. Turn the vacuum cleaner or dust extraction system on before you begin sanding
 - This will significantly reduce the dust in the air around the work area

WARNING: When sanding metal, ensure your dust extraction system is suitable and free of any remaining wood dust. Hot metal particles and sparks could ignite residual wood dust, and cause the dust extraction system to catch fire. Always clean tools THOROUGHLY when switching from sanding wood to sanding metal, and vice versa.

WARNING: Always connect the sander to a suitable vacuum cleaner or workshop dust extraction system if the sanding dust contains harmful substances, such as particles from old paint, varnish, surface coatings etc. Always dispose of harmful dust according to laws and regulations.

WARNING: Take special care to guard against harmful and toxic dusts when sanding lead-based painted surfaces, woods and metals, particularly if you are unsure about the exact substances involved. All persons entering the work area must wear a mask specially designed for protection against the toxic dust and fumes involved. Children and pregnant women MUST NOT enter the work area. DO NOT eat, drink or smoke in the work area.

Operation

⚠ WARNING: This sander is NOT suitable for wet sanding.

Switching 'ON' & 'OFF'

⚠ WARNING: Always wear safety goggles, an adequate dust mask, hearing protection and suitable gloves, when working with this tool.

Note: Always use clamps to secure your workpiece to the workbench wherever possible.

- Always grip the sander firmly with both hands using the handles provided
- To start the sander, press the Trigger Switch (1). To stop the sander, release the Trigger Switch
- This tool is also fitted with a Lock 'ON' Button (2) for continuous operation. To use this function, press the Trigger Switch then press the Lock 'ON' Button
- You can now release the Trigger Switch and the tool will continue to operate
- Press the Trigger Switch again and then release it to stop the tool

⚠ WARNING: NEVER touch the Sanding Sheet when the tool is switched 'ON'.

Sanding tips

- Do not bring the sander into contact with the workpiece until the motor has gained full speed. Remove the sander from the workpiece before releasing the Trigger to stop the tool
- Always start with a coarse grit paper, and work through progressively to finer grit papers until the desired finish is achieved
- Only apply moderate pressure to the sander. Pressing too hard onto the work surface may overheat the motor or damage the workpiece
- Sand evenly over the work surface; as the tool works in an orbital motion it is not necessary to work with the grain
- Only use the sander 'flat on' to the workpiece. Tilting the sander onto its edge will damage your work

WARNING: Do not allow the sandpaper to completely wear down before replacing it. Failure to observe these precautionary measures can lead to damage to the base of the tool.

Accessories

- A range of accessories, including sanding sheets, is available from your Silverline stockist
- Spare parts can be purchased from toolsparesonline.com

Maintenance

⚠ WARNING: Always disconnect from the power supply before carrying out any maintenance/ cleaning.

General inspection

- Regularly check that all the fixing screws are tight. They may vibrate loose over time.
- Inspect the supply cord of the tool, prior to each use, for damage or wear. Repairs should be carried out by an authorised Silverline service centre. This advice also applies to extension cords used with this tool.

Cleaning

- Keep your tool clean at all times. Dirt and dust will cause internal parts to wear quickly, and shorten the tool's service life. Clean the body of your tool with a soft brush, or dry cloth. If available, use clean, dry, compressed air to blow through the ventilation holes

Contact

For technical or repair service advice, please contact the helpline on (+44) 1935 382 222

Web: silverlinetools.com/en-GB/Support

Address:

Powerbox

Boundary Way

Lufton Trading Estate

Yeovil, Somerset

BA22 8HZ, United Kingdom

Storage

- Store this tool carefully in a secure, dry place out of the reach of children

Disposal

Always adhere to national regulations when disposing of power tools that are no longer functional and are not viable for repair.

- Do not dispose of power tools, or other waste electrical and electronic equipment (WEEE), with household waste
- Contact your local waste disposal authority for information on the correct way to dispose of power tools

Troubleshooting

Problem	Possible cause	Solution
No function when ON/OFF Switch (1) is operated	No power	Check power supply
	Defective ON/OFF Switch	Have the ON/OFF Switch replaced by an authorised Silverline service centre
Slow material removal	Sanding sheet too fine or worn	Fit new sanding sheet with coarser grit
Scratches on workpiece after sanding	Sanding sheet too coarse	Fit new sanding sheet with finer grit
	Not enough material removed	Continue sanding
Burn marks on workpiece	Sanding sheet incompatible with material	Fit correct sanding sheet
	Too much pressure exerted on to the sander	Use less pressure whilst moving the tool
Excessive dust emission	Dust extraction not working; sanding sheet not aligned with dust extraction holes in the Sanding Base Plate (7); extraction holes blocked	Realign sanding sheet; unblock dust extraction holes
If the above troubleshooting solutions fail, contact your dealer or an authorised Silverline service centre.		

Silverline Tools Guarantee

This Silverline product comes with a 3 year guarantee

Register this product at www.silverlinetools.com within 30 days of purchase in order to qualify for the 3 year guarantee. Guarantee period begins according to the date of purchase on your sales receipt.

Registering your purchase

Registration is made at silverlinetools.com by selecting the Guarantee Registration button. You will need to enter:-

- Your personal details
- Details of the product and purchase information

Once this information is entered your guarantee certificate will be created in PDF format for you to print out and keep with your purchase.

Terms & Conditions

Guarantee period becomes effective from the date of retail purchase as detailed on your sales receipt.

PLEASE KEEP YOUR SALES RECEIPT

If this product develops a fault within 30 days of purchase, return it to the stockist where it was purchased, with your receipt, stating details of the fault. You will receive a replacement or refund.

If this product develops a fault after the 30 day period, return it to:

Silverline Tools Service Centre
PO Box 2988
Yeovil
BA21 1WJ, UK

The guarantee claim must be submitted during the guarantee period.

You must provide the original sales receipt indicating the purchase date, your name, address and place of purchase before any work can be carried out.

You must provide precise details of the fault requiring correction.

Claims made within the guarantee period will be verified by Silverline Tools to establish if the deficiencies are related to material or manufacturing of the product.

Carriage will not be refunded. Items for return must be in a suitably clean and safe state for repair, and should be packaged carefully to prevent damage or injury during transportation. We may reject unsuitable or unsafe deliveries.

All work will be carried out by Silverline Tools or its authorized repair agents.

The repair or replacement of the product will not extend the period of guarantee

Defects recognised by us as being covered by the guarantee shall be corrected by means of repair of the tool, free of charge (excluding carriage charges) or by replacement with a tool in perfect working order.

Retained tools, or parts, for which a replacement has been issued, will become the property of Silverline Tools.

The repair or replacement of your product under guarantee provides benefits which are additional to and do not affect your statutory rights as a consumer.

What is covered:

The repair of the product, if it can be verified to the satisfaction of Silverline Tools that the deficiencies were due to faulty materials or workmanship within the guarantee period.

If any part is no longer available or out of manufacture, Silverline Tools will replace it with a functional replacement part.

Use of this product in the EU.

What is not covered:

Silverline Tools does not guarantee repairs required as a result of:

Normal wear and tear caused by use in accordance with the operating instructions eg blades, brushes, belts, bulbs, batteries etc.

The replacement of any provided accessories drill bits, blades, sanding sheets, cutting discs and other related items.

Accidental damage, faults caused by negligent use or care, misuse, neglect, careless operation or handling of the product.

Use of the product for anything other than normal domestic purposes.

Change or modification of the product in any way.

Use of parts and accessories which are not genuine Silverline Tools components.

Faulty installation (except installed by Silverline Tools).

Repairs or alterations carried out by parties other than Silverline Tools or its authorized repair agents.

Claims other than the right to correction of faults on the tool named in these guarantee conditions are not covered by the guarantee.

CE Declaration of Conformity

The undersigned: Mr Darrell Morris

as authorised by: Silverline Tools

Declares that

This declaration has been issued under the sole responsibility of the manufacturer.

The object of the declaration is in conformity with the relevant Union harmonisation Legislation.

Identification code: 521333

Description: DIY 135W Orbital Sander 1/3 Sheet

Conforms to the following directives and standards:

- Machinery Directive 2006/42/EC
- EMC Directive 2014/30/EU
- RoHS Directive 2011/65/EU
- EN 60745-1:2009/A11:2010
- EN 60745-2-4:2009/A11:2011
- EN 55014-1:2006/A2:2011
- EN 55014-2:1997/A2:2008
- EN 61000-3-2:2014
- EN 61000-3-3:2013

Notified body: TÜV SÜD

The technical documentation is kept by: Silverline Tools

Date: 09/11/17

Signed:

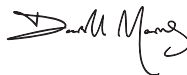

Mr Darrell Morris

Managing Director

Name and address of the manufacturer:

Powerbox International Limited, Company No. 06897059. Registered address:

Powerbox, Boundary Way, Lufton Trading Estate, Yeovil, Somerset BA22 8HZ, United Kingdom.

Introduction

Nous vous remercions d'avoir choisi cet équipement Silverline. Ces instructions contiennent les informations nécessaires pour vous en garantir un fonctionnement efficace et en toute sécurité. Veuillez lire attentivement ce manuel pour vous assurer de tirer pleinement avantage des caractéristiques uniques de votre nouvel équipement.

Gardez ce manuel à portée de main et assurez-vous que tous les utilisateurs l'aient lu et bien compris avant toute utilisation. Conservez-le pour toute référence ultérieure.

Description des symboles

La plaque signalétique figurant sur votre outil peut présenter des symboles. Ces symboles constituent des informations importantes relatives au produit ou des instructions concernant son utilisation.



Port de protection auditive
Port de lunettes de sécurité
Port de masque respiratoire
Port de casque



Port de gants



Lire le manuel d'instructions



Émission de fumées ou de gaz toxiques !



Dispositif d'évacuation des poussières nécessaire ou vivement recommandé



Construction de classe II (Double isolation pour une protection supplémentaire)



Conforme aux réglementations et aux normes de sécurité pertinentes.



Protection de l'environnement

Les appareils électriques usagés ne doivent pas être jetés avec les ordures ménagères. Veuillez les recycler dans les centres prévus à cet effet. Pour de plus amples informations, veuillez contacter votre municipalité ou point de vente.

Abréviations pour les termes techniques

V	Volt
~, AC	Courant alternatif
n_0	Vitesse à vide
n	Vitesse nominale
opm	battements/oscillations par minute
Hz	Hertz
W, kW	Watt, Kilowatt
/min or min ⁻¹	(opérations) par minute
dB(A)	Puissance acoustique en décibel (A pondéré)

Caractéristiques techniques

Tension :	220 - 240 V ~50 Hz, AC
Puissance :	135 W
Vitesse à vide :	10 000 tr/min
Dimension :	240 x 90 x 150 mm
Dimension de la feuille abrasive :	90 x 187 mm
Type de feuille de ponçage :	120 G
Dimensions de feuille de ponçage :	90 x 240 mm ou 90 x 230 mm
Classe de protection :	□
Indice de protection :	IP20
Longueur du cordon d'alimentation :	2 m
Poids :	1,15 kg

Du fait de l'évolution constante de nos produits, les caractéristiques des produits Silverline peuvent changer sans notification préalable.

Informations relatives au niveau d'intensité sonore et vibratoire

Pression acoustique L_{pa} :	78 dB(A)
Puissance acoustique L_{wa} :	89 dB(A)
Incertitude K :	3 dB
Vibration pondérée a_h :	9,7 m/s ²
Incertitude K :	1,5 m/s ²

L'intensité sonore peut dépasser 85 dB(A) et il est nécessaire que l'utilisateur porte des protections auditives.

AVERTISSEMENT : Portez toujours des protections auditives lorsque le niveau d'intensité est supérieur à 85 dB(A) et limitez le temps d'exposition si nécessaire. Si l'intensité sonore devient inconfortable, même avec les protections, arrêtez immédiatement d'utiliser l'appareil, vérifiez que les protections sont bien en places et adaptés avec le niveau sonore produit par l'appareil.

AVERTISSEMENT : L'exposition de l'utilisateur aux vibrations peut engendrer une perte du toucher, des engourdissements, des picotements et ainsi réduire la capacité de préhension. De longues expositions peuvent également provoquer ces symptômes de façon chronique. Si nécessaire, limitez le temps d'exposition aux vibrations et portez des gants anti-vibrations. N'utilisez pas cet appareil lorsque la température de vos mains est en dessous des températures normales, car l'effet vibratoire en est accentué. Référez-vous aux chiffres indiqués dans les caractéristiques techniques des caractéristiques relatifs aux vibrations pour calculer le temps et la fréquence d'utilisation de l'appareil.

Les niveaux sonores et vibratoires indiqués dans la section « Caractéristiques techniques » du présent manuel sont déterminés en fonction de normes internationales. Ces données correspondent à un usage normal de l'appareil, et ce dans des conditions de travail normales. Un appareil mal entretenu, mal assemblé ou mal utilisé peut augmenter les niveaux sonores et vibratoires. Le site www.osha.europa.eu offre de plus amples informations sur les niveaux sonores et vibratoires sur le lieu de travail, celles-ci pourront être utiles à tout particulier utilisant des outils électriques pendant des périodes prolongées.

Veuillez lire attentivement et assimiler les informations contenues dans le présent manuel ainsi que toute mention éventuellement apposée sur une étiquette présente sur votre appareil même avant d'entreprendre d'utiliser cet appareil. Veuillez conserver ces instructions et consignes de sécurité pour référence ultérieure. Assurez-vous que toutes les personnes qui utiliseront ce produit aient pris pleinement connaissance des présentes instructions.

Même s'il est utilisé selon l'usage conforme et dans le respect des présentes consignes de sécurité, il est impossible d'éliminer tout facteur de risque. À utiliser en prenant une extrême précaution. Si vous avez un quelconque doute sur la manière d'utiliser cet appareil en toute sécurité, n'entreprenez pas de vous en servir.

Consignes générales de sécurité relatives à l'utilisation d'appareils électriques

⚠️ AVERTISSEMENT : Veuillez lire toutes les consignes de sécurité et toutes les instructions dispensées dans le présent manuel. *Le non-respect des instructions et consignes de sécurité peut entraîner un risque de décharge électrique, d'incendie et/ou se traduire par des blessures graves.*

Veuillez conserver ces instructions et consignes de sécurité pour référence ultérieure.

L'expression « appareil/outil électrique » employée dans les présentes consignes recouvre aussi bien les appareils filaires à brancher sur secteur que les appareils sans fils fonctionnant avec batterie.

1) Sécurité sur la zone de travail

- a) Maintenir une zone de travail propre et bien éclairée. Des zones encombrées et mal éclairées sont sources d'accidents.
- b) Ne pas utiliser d'outils électriques dans des environnements explosifs, tels qu'à proximité de liquides, de gaz ou de poussières inflammables. Les outils électriques produisent des étincelles susceptibles d'enflammer la poussière ou les vapeurs présentes.
- c) Éloigner les enfants et toute personne se trouvant à proximité pendant l'utilisation d'un outil électrique. Ceux-ci pourraient vous distraire et vous faire perdre la maîtrise de l'appareil.

2) Sécurité électrique

- a) Les prises des outils électriques doivent correspondre aux prises du secteur. Ne modifiez jamais la prise en aucune façon. N'utilisez jamais d'adaptateur avec les outils électriques mis à la terre. Des prises non modifiées, adaptées aux boîtiers de prise de courant, réduisent les risques de décharge électrique.
- b) Éviter le contact corporel avec les surfaces mises à la terre telles que tuyaux, radiateurs, cuisinières et réfrigérateurs. Le risque de décharge électrique est plus important si votre corps est mis à la terre.
- c) Ne pas exposer votre outil électrique à la pluie ou à l'humidité. L'infiltration d'eau dans un outil électrique augmentera le risque de décharge électrique.
- d) Ne pas maltraiter le cordon électrique. N'utilisez jamais le cordon électrique pour porter, tirer ou débrancher l'outil électrique. Conservez le cordon électrique à l'écart de la chaise, de l'essence, de bords tranchants ou de pièces en mouvement. Un cordon électrique endommagé ou entortillé accroît le risque de décharge électrique.
- e) Au cas où l'outil électroportatif serait utilisé à l'extérieur, servez-vous d'une rallonge appropriée à une utilisation en extérieur. Cela réduit le risque de décharge électrique.
- f) Si une utilisation de l'outil dans un environnement humide ne peut être évitée, utilisez une alimentation protégée par un disjoncteur différentiel. L'utilisation d'un disjoncteur différentiel réduit le risque de décharge électrique.

3) Sécurité des personnes

- a) Rester vigilant et faire preuve de bon sens lors de la manipulation de l'outil. Ne pas utiliser d'outil électrique en état de fatigue ou sous l'influence de drogues, d'alcool ou de médicaments. Un moment d'inattention pendant l'utilisation d'un outil électrique peut se traduire par des blessures graves.
- b) Porter des équipements de protection. Porter toujours des lunettes de protection. Le port d'équipements de protection tels que des masques à poussières, des chaussures de sécurité antidérapantes, un casque de sécurité ou des protections antibruit, selon le travail à effectuer, réduira le risque de blessures aux personnes.
- c) Éviter tout démarrage accidentel. S'assurer que l'interrupteur marche-arrêt soit en position d'arrêt (Off) avant de brancher l'outil sur l'alimentation secteur. Porter un outil électrique tout en maintenant le doigt posé sur l'interrupteur ou brancher un outil électrique dont l'interrupteur est sur la position de marche (On) est source d'accidents.
- d) Enlever toute clé ou tout instrument de réglage avant de mettre l'outil électrique en marche. Une clé ou un instrument de réglage resté fixé à un élément en rotation de l'outil électrique peut entraîner des blessures physiques.
- e) Ne pas essayer d'atteindre une zone hors de portée. Se tenir toujours en position stable et conserver l'équilibre. Cela permet de mieux contrôler l'outil électrique dans des situations inattendues.
- f) Porter des vêtements appropriés. Ne pas porter de vêtements amples ou des bijoux pendants. Les vêtements amples, les bijoux pendants ou les cheveux longs peuvent être happés par les pièces en mouvement.
- g) Si l'outil est pourvu de dispositifs destinés au raccord d'équipements d'extraction et de récupération de la poussière/sûre, s'assurer qu'ils soient bien fixés et utilisés correctement. L'utilisation de ces dispositifs peut réduire les risques dus à la poussière.
- h) Ne relâchez pas votre vigilance sous prétexte qu'un usage fréquent vous donne l'impression de vous sentir suffisamment en confiance et familier avec l'outil et son utilisation. Les consignes de sécurité ne doivent en aucun cas être ignorées. Une action inconsidérée qui ne durerait ni serait-ce qu'une fraction de seconde pourrait entraîner un accident impliquant de graves blessures.

4) Utilisation et entretien des outils électriques

- a) Ne pas surcharger l'outil électrique. Utiliser l'outil électrique approprié au travail à effectuer. Un outil électrique adapté et employé au rythme pour lequel il a été conçu permettra de réaliser un travail de meilleure qualité et dans de meilleures conditions de sécurité.
 - b) Ne pas utiliser un outil électrique dont l'interrupteur marche-arrêt est hors service. Tout outil électrique dont la commande ne s'effectue plus par l'interrupteur marche-arrêt est dangereux et doit être réparé.
 - c) Débrancher l'outil électrique avant d'effectuer tout réglage, changement d'accessoire ou avant de le ranger. De telles mesures préventives réduisent les risques de démarrage accidentel.
 - d) Ranger les outils électriques inutilisés hors de portée des enfants et ne pas permettre l'utilisation de ces outils aux personnes novices ou n'ayant pas connaissance de ces instructions. Les outils électriques sont dangereux dans les mains d'utilisateurs inexpérimentés.
 - e) Veiller à l'entretien des outils électriques. Vérifier que les éléments rotatifs soient bien alignés et non grippés. S'assurer de l'absence de pièces cassées ou endommagées susceptibles de nuire au bon fonctionnement de l'outil. Si l'outil électrique est endommagé, le faire réparer avant toute utilisation. De nombreux accidents sont causés par l'utilisation d'outils électriques mal entretenus.
 - f) Garder les outils de coupe affûtés et propres. Des outils de coupe bien entretenus, aux tranchants bien affûtés, sont moins susceptibles de se gripper et sont plus faciles à contrôler.
 - g) Utiliser l'outil électrique, les accessoires et les outils à monter, etc., conformément à ces instructions et selon l'utilisation prévue pour le type d'outil donné, en tenant compte des conditions de travail et de la tâche à réaliser. Toute utilisation de cet outil électrique autre que celle pour laquelle il a été conçu peut entraîner des situations à risque et entraînerait une annulation de sa garantie.
 - h) Veiller à ce que les poignées et toute surface de préhension de l'appareil soient toujours propres, sèches et exemptes d'huile et de graisse. Une poignée ou une surface de préhension rendue glissante ne consentirait pas à l'utilisateur de conserver une parfaite maîtrise de son outil en toutes circonstances.
- 5) Entretien
- a) Ne faire réparer l'outil électrique que par un réparateur qualifié utilisant uniquement des pièces de rechange identiques. Cela permettra d'assurer la sécurité continue de cet outil électrique.

Consignes de sécurité spécifique

Consignes de sécurité relatives aux outils de ponçage

⚠️ AVERTISSEMENT !

- Tenez l'outil électrique uniquement par ses poignées ou surfaces de préhension isolées, en effet, la bande ou la feuille abrasive pourrait entrer en contact avec le câble d'alimentation de l'appareil. La coupure du câble sous tension pourrait mettre l'appareil sous tension et occasionner un choc électrique chez l'utilisateur.
- Utilisez un serre-joint ou un étai pour maintenir la pièce de travail sur une surface stable. Tenir la pièce de travail à la main ou contre le corps la rend instable et peut causer une perte de contrôle.
- Il est fortement recommandé d'alimenter l'appareil par le biais d'un disjoncteur différentiel dont le courant résiduel nominal est de 30 mA ou moins.
- S'il est nécessaire de remplacer le cordon d'alimentation, cela doit être fait par le fabricant ou un de ses agents agréés pour éviter tout danger
- a) Portez TOUJOURS des équipements de sécurité appropriés, parmi lesquels un masque anti-poussières d'une protection minimale FFP2, des lunettes de sécurité et un casque anti-bruit.
- b) Il vous appartient de veiller à ce que les personnes se trouvant à proximité de votre zone de travail soient également protégées par des équipements adéquats.
- c) Prenez des précautions particulières lors du ponçage de certaines essences de bois (le hêtre, le chêne, l'acajou et le teck, par exemple) car la poussière produite est toxique et peut provoquer des réactions aiguës chez certaines personnes.
- d) Ne vous servez jamais de cet outil pour travailler sur des matériaux contenant de l'amiante. Consultez un professionnel qualifié si vous ne savez pas si un objet contient de l'amiante.
- e) Ne poncez pas le magnésium ni les alliages qui en contiennent une proportion élevée.
- f) Tenez compte des peintures de finition et des traitements qui peuvent avoir été appliqués sur la matière à poncer. De nombreux traitements peuvent produire une poussière toxique ou dangereuse pour la santé. Si vous travaillez dans un bâtiment dont la construction est antérieure à 1960, sachez que la présence de peintures à base de plomb est fort probable.
- g) La poussière produite par le ponçage des peintures à base de plomb est particulièrement dangereuse pour les enfants, les femmes enceintes et les personnes atteintes d'hypertension. Assurez-vous que ces personnes se tiennent à l'écart de la zone de travail, même si elles portent un équipement de protection adéquat.
- h) Dans la mesure du possible, employez un système d'extraction des poussières pour mieux contrôler la dispersion des poussières.
- i) Observez la plus grande prudence lors de l'utilisation d'un même appareil pour poncer le bois et le métal. Les étincelles du métal peuvent aisément enflammer les poussières de bois. Nettoyez TOUJOURS l'outil complètement pour réduire le risque d'incendie.

- j) Vide régulièrement le sac ou bac à poussière durant l'utilisation, avant de prendre une pause et après avoir fini de poncer. La poussière peut représenter un risque d'explosion. NE jetez PAS la poussière de ponçage au feu. Une combustion spontanée peut se produire lorsque des particules d'huile ou d'eau entrent en contact avec les particules de poussière. Éliminez les déchets de ponçage avec précaution et conformément aux lois et réglementations locales.
- k) Les surfaces de travail et le papier abrasif peuvent atteindre des températures très élevées au cours du travail ; en cas de signe de combustion (fumée ou cendre) de la surface de travail, arrêtez l'opération en cours et attendez que le matériel refroidisse. Ne touchez pas la surface de travail ni le papier abrasif avant qu'ils n'aient eu le temps de refroidir.
- l) Ne touchez pas la feuille de ponçage lorsqu'elle est en mouvement.
- m) Éteignez toujours l'appareil avant de le déposer.
- n) Ne vous servez pas de cet outil pour le ponçage humide. Les liquides qui entrent dans le boîtier moteur peuvent causer des chocs électriques graves.
- o) Débranchez toujours l'appareil avant de procéder au changement ou à l'installation d'un accessoire.
- p) Même lorsque l'outil est utilisé comme indiqué, il est impossible d'éliminer tous les facteurs de risque résiduels. Si vous avez des doutes quant à la manière sûre et correcte de procéder, il est recommandé de ne pas utiliser cet outil.

Descriptif du produit

1	Gâchette de marche /arrêt
2	Bouton de marche continue
3	Poignée arrière
4	Tubulure d'extraction de la poussière
5	Feuille abrasive
6	Pinces de fixation de la feuille
7	Plateau de ponçage
8	Événements du moteur
9	Poignée avant
10	Cordon d'alimentation

Usage conforme

Ponceuse vibrante utilisée avec des feuilles abrasives conventionnelles pour des tâches légère de ponçage sur le bois et des surfaces peintes.

Déballage

- Déballer le produit avec soin. Veillez à retirer tout le matériel d'emballage et familiarisez-vous avec toutes les caractéristiques du produit.
- Si des pièces s'avéraient endommagées ou manquantes, faites-les remplacer avant d'utiliser l'appareil.

Avant utilisation

Pose des feuilles de papier abrasif

Attention : Avant d'installer des feuilles de ponçage (10), assurez-vous que la ponceuse soit bien débranchée de l'alimentation électrique.

Remarque : N'UTILISEZ PAS de feuilles de ponçage usées, déchirées ou fortement encrassées. Retirez tout élément étranger (clous, vis, etc.) de la pièce à poncer avant de commencer le ponçage.

Attention : N'UTILISEZ PAS de feuilles de ponçage ayant préalablement été utilisées sur du métal si vous souhaitez poncer du bois. Cela pourrait entraîner des rayures sur la surface de bois à poncer. N'UTILISEZ PAS cet appareil pour poncer du magnésium ou pour réaliser un ponçage humide.

Choisir la granulométrie la mieux adaptée

Remarque : utilisez toujours des feuilles de ponçage de bonne qualité afin d'obtenir une finition de la meilleure qualité possible. Faites toujours un essai sur une pièce de rebut pour déterminer si la feuille est la mieux adaptée à la tâche envisagée :

- Grain grossier (grains 60) pour un travail brut
- Grain moyen (grains 120) pour un travail lisse
- Grain fin (grains 240) pour le travail de finition

Remarque : N'UTILISEZ PAS de feuilles de ponçage conçues pour le ponçage humide.

Pose des feuilles abrasives pré-perforées :

1. Assouplissez la feuille abrasive (5) en frottant son côté lisse sur le bord d'une table ou similaire
2. Défaitez les pinces (6) à l'avant et à l'arrière de la ponceuse (Fig. I)
3. Placez une extrémité de la feuille abrasive dans une pince et refermez complètement la pince. Ceci bloquera une extrémité de la feuille (Fig. II)

Remarque : Assurez-vous que les perforations de la feuille soient bien alignées avec les ouvertures de la semelle de la ponceuse

4. Tendez la feuille abrasive sur le plateau (7) et introduisez-la dans l'autre pince du papier. En maintenant la feuille tendue, refermez également cette pince complètement. (Fig. III)

- La feuille abrasive est à présent fixée à la ponceuse qui est prête à l'emploi

Pose des feuilles abrasives sans trous perforés :

Remarque : si vous employez des feuilles de ponçage conventionnelles non auto-agrippantes et non pourvues de perforations, le système d'extraction de la sciure de l'appareil NE FONCTIONNERA PAS. Utilisez un outil adapté pour perforer des trous dans la feuille de ponçage à l'endroit exact où se situent les trous de la semelle. Faites attention de ne pas endommager la surface auto-agrippante de la semelle lors de cette opération

1. Fixer la feuille abrasive à la ponceuse en appliquant la même méthode (voir ci-dessus)
2. Presser la trou de perforation fournie contre la partie inférieure du plateau (7). Les picots perforeront les trous nécessaires dans le papier

Extraction de la poussière

Important : Il est essentiel de prendre les mesures nécessaires (comme ci-dessous) pour éviter l'intrusion de poussière dans le moteur ou autres parties internes de l'appareil. Ne pas suivre ces consignes peut sérieusement réduire la durée de vie et la performance de cette ponceuse.

Cela peut se faire en connectant un système d'aspiration approprié

Connexion d'un système d'extraction de poussière

1. Connectez le port d'extraction de poussière (4) à la ponceuse (Fig.V)
 2. Raccordez la ponceuse à un aspirateur ou à un extracteur de poussières par la tubulure d'extraction de la poussière (4)
 3. Mettre l'aspirateur ou le système d'extraction en marche avant de commencer à poncer
- Cela entraînera une diminution significative de la poussière présente dans l'air de la zone de travail

AVERTISSEMENT : lors du ponçage du métal, assurez-vous que le système d'extraction de la sciure y soit adapté et soit exempt de sciure de bois. Les particules métalliques chaudes et les étincelles pourraient facilement enflammer les poussières de bois et provoquer un incendie. Nettoyez toujours l'appareil COMPLÈTEMENT si vous passez du bois au métal ou vice-versa.

AVERTISSEMENT : installez toujours un système d'évacuation de la sciure qui soit adapté si le matériau à poncer contient des substances toxiques telles que de la peinture ancienne, du vernis, des revêtements protecteurs, etc. Débarrassez-vous toujours de ces poussières toxiques conformément à la législation en vigueur.

AVERTISSEMENT : prenez toutes les mesures de protection possibles vis-à-vis des poussières toxiques ou nocives lors du ponçage de surfaces ayant reçu de la peinture au plomb, du métal ou de certaines essences de bois, notamment si vous n'êtes pas sûr des substances en présence. Toute personne pénétrant dans la zone de travail doit être pourvue d'un masque conçu pour protéger contre les poussières et vapeurs toxiques. Les enfants et les femmes enceintes ne DOIVENT PAS pénétrer dans la zone de travail. NE PAS manger, boire ni fumer dans la zone de travail

Instructions d'utilisation

ATTENTION : Cette ponceuse n'est pas conçue pour les ponçages humides.

Mise en marche/arrêt

AVERTISSEMENT : portez toujours des lunettes de sécurité, un masque adapté, des protections auditives et des gants appropriés lorsque vous maniez cet appareil.

Remarque : servez-vous toujours d'un dispositif de serrage pour immobiliser la pièce à poncer sur un établi chaque fois que cela est possible

- Toujours tenir la machine à deux mains, par les poignées prévues
- Pour démarrer la ponceuse, appuyez sur la gâchette marche/arrêt (1). Relâchez la gâchette pour l'arrêter
- Pour certains travaux, il peut être préférable d'utiliser la machine en marche continue. Pour cela, commencez par appuyer à fond sur la gâchette marche/arrêt puis appuyez sur le bouton de marche continue (2) pour verrouiller la gâchette
- Vous pouvez désormais relâcher la gâchette et continuer à travailler
- Appuyez de nouveau sur la gâchette et relâchez-la pour arrêter la ponceuse.

Attention : NE TOUCHEZ JAMAIS la feuille de ponçage lorsque l'appareil est en marche.

Conseils pour le ponçage

- Ne mettez pas en contact la ponceuse avec votre pièce de travail avant que le moteur est atteint sa vitesse maximale de fonctionnement. De même, retirez la ponceuse de la pièce de travail avant de l'arrêter.
- Débutez toujours avec un papier à gros grain et travaillez progressivement en passant à des papiers à grain plus fin, jusqu'à obtention de la finition voulue
- Exercez une pression modérée sur la ponceuse. Une pression excessive sur la surface à travailler peut l'endommager ou provoquer une surchauffe du moteur
- Poncez uniformément toute la surface à travailler. Comme la machine décrit un mouvement rotatif, il n'est pas nécessaire de procéder dans le sens du grain
- Utilisez la ponceuse uniquement « à plat » sur la surface à travailler. Incliner la ponceuse sur son bord endommagerait l'ouvrage.

Attention : Ne laissez pas la feuille de ponçage s'user complètement avant de la changer faute de quoi la surface auto-agrippante de la machine pourrait se dégrader et occasionner de mauvaises fixations par la suite.

Accessoires

- Une gamme élargie d'accessoires y compris les feuilles de ponçage est disponible auprès de votre revendeur Silverline.
- Vous pouvez également commander des pièces de rechange sur toolsparenline.com

Entretien

⚠ AVERTISSEMENT : Débranchez l'appareil de sa source d'alimentation avant toute opération de nettoyage ou d'entretien.

Inspection générale

- Vérifiez régulièrement le bon état du câble d'alimentation et avant chaque utilisation. Ce conseil s'applique également pour les rallonges utilisées avec cet appareil.
- En cas d'usure ou d'endommagement nécessitant une réparation, celle-ci ne doit être réalisée que par le fabricant ou qu'auprès d'un centre de réparation agréé Silverline.

Nettoyage

- Gardez l'appareil propre. La poussière et la saleté provoquent l'usure rapide des éléments internes de l'appareil, ce qui réduit sa durabilité. Utilisez une brosse souple ou un chiffon sec pour le nettoyage. Si possible, nettoyez les orifices de ventilation à l'air comprimé propre et sec.

Pour nous contacter

Pour tout conseil technique ou réparation, vous pouvez nous contacter par l'un des moyens ci-dessous :

Téléphone : (+44) 1935 382 222

Site web : silverlinetools.com/en-GB/Support

Adresse postale :

Powerbox
Boundary Way
Lufton Trading Estate
Yeovil, Somerset
BA22 8HZ, United Kingdom (Royaume-Uni)

Entreposage

- Ranger cet outil et ses accessoires dans son étui, dans un endroit sûr, sec et hors de portée des enfants.

Traitement des déchets

Lorsque l'appareil n'est plus en état de fonctionner et qu'il n'est pas réparable, recyclez l'appareil en accordance avec les réglementations nationales.

- Ne jetez pas les outils électriques et autres équipements électriques ou électroniques (DEEE) avec les ordures ménagères
- Contactez les autorités locales compétentes en matière de gestion des déchets pour vous informer de la procédure à suivre pour recycler les outils électriques

En cas de problème

Problème	Cause possible	Solution
Ne fonctionne pas lorsque le bouton de marche/arrêt (1) est activé	Pas de courant	Vérifiez l'alimentation
	Bouton de marche/arrêt défectueux	Faites remplacer le bouton dans un centre agréé Silverline
Ponçage lent	Grain de la feuille trop fin ou feuille trop usée	Fixez une nouvelle feuille avec un grain plus grossier
Rayures sur la pièce de travail après le ponçage	Grain de la feuille trop grossier	Fixez une nouvelle feuille avec un grain plus fin
	Pas de matière suffisamment poncée	Continuez le ponçage
Marques de brûlures sur la pièce de travail	Feuille abrasive non compatible avec le matériau	Fixez une feuille abrasive adéquate
	Trop de pression appliquée sur la ponceuse	Exercez moins de pression sur la ponceuse lors des mouvements
Emission excessive de poussière	Le système d'extraction ne fonctionne pas ; les perforations de la feuille abrasives ne sont pas alignées avec celles de la plateau de ponçage (7); Trous d'extraction bouchés	Faites coïncider les perforations entre-elles ; débouchez les trous d'extraction.
Si les solutions de dépannage ci-dessus échouent, contactez votre revendeur ou un centre de service Silverline agréé.		

Garantie des outils Silverline

Ce produit Silverline bénéficie d'une garantie de 3 ans

Enregistrez ce produit sur le site silverlinetools.com dans les 30 jours suivant l'achat afin de bénéficier de la garantie de 3 ans. La période de garantie commence à partir de la date d'achat figurant sur votre facture.

Enregistrement de votre achat

Rendez-vous sur silverlinetools.com, sélectionnez le bouton d'enregistrement et saisissez :

- Vos informations personnelles
 - Les informations concernant le produit et l'achat
- Vous recevrez le certificat de garantie en format PDF. Veuillez l'imprimer et le conserver avec votre article.

Conditions générales

La période de garantie prend effet à compter de la date de l'achat en magasin indiquée sur votre facture.

VEUILLEZ CONSERVER VOTRE PREUVE D'ACHAT.

Si ce produit est défectueux pendant les 30 jours qui suivent l'achat, retournez-le au magasin où vous l'avez acheté, avec votre facture, en expliquant en détail le problème. Le produit sera remplacé ou vous serez remboursé(e).

Si ce produit est défectueux après cette période de 30 jours, retournez-le à :

Silverline Tools Service
Centre PO Box 2988

Yeovil

BA21 1WJ, Royaume Uni

Toute demande de service sous garantie doit être soumise pendant la période de garantie.

Avant toute intervention sous garantie, vous devez présenter la facture originale sur laquelle doivent figurer la date d'achat, votre nom, votre adresse et le lieu d'achat.

Vous devez expliquer en détail la défaillance nécessitant réparation.

Les demandes de service sous garantie faites pendant la période de garantie seront vérifiées par Silverline Tools pour établir si la défaillance du produit est liée à un vice de matériau ou de fabrication.

Les frais de port ne seront pas remboursés. Les articles retournés doivent être convenablement propres et sûrs pour être réparés et devraient être emballés soigneusement pour éviter tout dommage ou toute blessure pendant le transport. Nous pouvons refuser les livraisons qui ne sont pas convenables ou sûres.

Toute intervention sera effectuée par Silverline Tools ou ses agents de réparation agréés.

La réparation ou le remplacement du produit ne dépassera pas la période de garantie.

Les anomalies que nous reconnaissons être couvertes par la garantie seront rectifiées par la réparation de l'outil, sans frais (hormis les frais de port) ou par son remplacement par un outil en parfait état de fonctionnement.

Les pièces ou les outils remplacés deviendront la propriété de Silverline Tools.

La réparation ou le remplacement de votre produit sous garantie vous apporte des avantages ; ces avantages s'ajoutent à vos droits statutaires en tant que consommateur sans les affecter aucunement.

La présente garantie couvre :

La réparation du produit, s'il peut être vérifié, à la satisfaction de Silverline Tools, que les défaillances du produit ont été provoquées par un vice de matériau ou de fabrication au cours de la période de garantie.

Si une pièce n'est plus disponible ou n'est plus fabriquée, Silverline Tools la remplacera par une pièce de rechange opérationnelle.

Utilisation de ce produit dans l'UE.

La présente garantie ne couvre pas :

Silverline Tools ne garantit pas les réparations nécessaires du produit engendrées par :

L'usure normale provoquée par l'utilisation conforme aux instructions d'utilisation, par exemple des lames, des balais de charbon, des courroies, des ampoules, des batteries, etc.

Le remplacement de tout accessoire fourni tel que les forêts, les lames, les feuilles abrasives, les outils de coupes et les autres articles associés.

Les dommages et les défaillances accidentels causés par une utilisation ou un entretien négligent, une mauvaise utilisation, un manque d'entretien ou une utilisation ou une manipulation imprudente du produit.

L'utilisation du produit à des fins autres que son utilisation domestique normale.

Le moindre changement ou la moindre modification du produit.

L'utilisation de pièces et d'accessoires qui ne sont pas des composants véritables de Silverline Tools.

Une installation défectueuse (sauf si l'installation a été réalisée par Silverline Tools).

Les réparations ou les modifications réalisées par des tiers autres que Silverline Tools ou ses agents de réparation agréés.

Les demandes de service autres que le droit de rectifier les défaillances de l'outil indiquées dans ces conditions de garantie ne sont pas couvertes par cette garantie.

Déclaration de conformité CE

Le soussigné : M. Darrell Morris

Autorisé par : Silverline Tools

Déclare que :

La présente déclaration est établie sous la responsabilité exclusive du fabricant.

La présente déclaration de conformité est rédigée conformément à la législation d'harmonisation de l'Union Européenne pertinente

Déclare que le produit :

Code d'identification : 521333

Description : Ponceuse orbitale 1/3, 135 W

Est conforme aux directives suivantes :

- Directive sur les machines 2006/42/CE
- Directive sur la compatibilité électromagnétique 2014/30/UE
- Directive RoHS 2011/65/UE
- EN 60745-1:2009/A11:2010
- EN 60745-2-4:2009/A11:2011
- EN 55014-1:2006/A2:2011
- EN 55014-2:1997/A2:2008
- EN 61000-3-2:2014
- EN 61000-3-3:2013

Organisme notifié : TÜV SÜD

La documentation technique est conservée par : Silverline Tools

Date : 09/11/17

Signature :

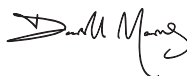

M. Darrell Morris

Directeur général

Nom et adresse du fabricant ou de son représentant agréé :

Powerbox International Limited, entreprise enregistrée sous le numéro 06897059. Siège social :

Powerbox, Boundary Way, Lufton Trading Estate, Yeovil, Somerset BA22 8HZ, Royaume Uni.

Einführung

Vielen Dank, dass Sie sich für dieses Silverline-Werkzeug entschieden haben. Diese Anleitung enthält wichtige Informationen für das sichere und effektive Arbeiten mit diesem Produkt. Selbst wenn Sie bereits mit ähnlichen Produkten vertraut sind, lesen Sie diese Anleitung bitte sorgfältig durch, um den größtmöglichen Nutzen aus diesem Werkzeug ziehen zu können. Bewahren Sie diese Anleitung griffbereit auf und sorgen Sie dafür, dass alle Benutzer dieses Geräts sie gelesen und verstanden haben.

Symbolerklärung

Auf dem Typenschild des Werkzeugs sind möglicherweise Symbole abgebildet. Sie vermitteln wichtige Informationen über das Produkt oder dienen als Gebrauchsanweisung.



Gehörschutz tragen
Augenschutz tragen
Atemschutz tragen
Kopfschutz tragen



Schutzhandschuhe tragen



Bedienungsanleitung sorgfältig lesen



Giftige Dämpfe oder Gase!



Staubabsaugung erforderlich bzw. empfohlen



Schutzklasse II (doppelt isoliert)



Erfüllt die einschlägigen Rechtsvorschriften und Sicherheitsnormen



Umweltschutz

Elektroaltgeräte dürfen nicht über den Hausabfall entsorgt werden. Nach Möglichkeit bitte über entsprechende Einrichtungen entsorgen. Lassen Sie sich bezüglich der sachgemäßen Entsorgung von Elektrowerkzeugen von der zuständigen Behörde oder dem Händler beraten.

Verzeichnis der technischen Symbole und Abkürzungen

V	Volt
~, AC	Wechselstrom
n_0	Leerlaufdrehzahl
n	Nennrehzahl
Os./Min.	Kreisbahnen oder Oszillationen pro Minute
Hz	Hertz
W, kW	Watt, Kilowatt
/min oder min ⁻¹	Drehzahl, d.h. Umdrehungen pro Minute
dB(A)	Schallpegel in Dezibel (A-bewertet)

Technische Daten

Spannung: 220-240 V~, 50 Hz, Wechselspannung
 Leistung: 135 W
 Leerlaufdrehzahl: 10.000 min⁻¹
 Abmessungen (L x H x B): 240 x 150 x 90 mm
 Abmessungen Schleifplatte: 90 x 187 mm
 Schleifblatttyp: 120er-Körnung
 Abmessungen Schleifblatt: 90 x 240 mm oder 90 x 230 mm
 Schutzklasse: 
 Schutzart: IP 20
 Netzkabellänge: 2 m
 Gewicht: 1,15 kg

Aufgrund der fortlaufenden Weiterentwicklung unserer Produkte können sich die technischen Daten von Silverline-Produkten ohne vorherige Ankündigung ändern.

Geräusch- und Vibrationsinformationen

Schalldruckpegel L_{pA} : 78 dB(A)
 Schalleistungspegel L_{WA} : 89 dB(A)
 Unsicherheit K: 3 dB
 Hand-Arm-Vibration $a_{h,v}$: 9,7 m/s²
 Unsicherheit K: 1,5 m/s²

Der Schallintensitätspegel kann für den Bediener 85 dB(A) übersteigen und Lärmschutzmaßnahmen sind notwendig.

WARNUNG! Tragen Sie in Bereichen, in denen der Lärmpegel 85 dB(A) überschreitet, unbedingt angemessenen Gehörschutz und begrenzen Sie nach Möglichkeit die Belastungsdauer. Sollte trotz Gehörschutz Unbehagen irgendeiner Art auftreten, beenden Sie die Arbeit unverzüglich und überprüfen Sie den Gehörschutz auf korrekten Sitz und Funktion und stellen Sie sicher, dass dieser einen angemessenen Schutz für den Lärmpegel bietet, der von den verwendeten Werkzeugen ausgeht.

WARNUNG! Bei der Benutzung mancher Werkzeuge wird der Benutzer Vibrationen ausgesetzt, welche zum Verlust des Tastsinns, zu Taubheitsgefühl, Krämpfen und zu einer Verminderung der Handgreifkraft führen können. Langfristige Belastung kann zu chronischen Beschwerden führen. Begrenzen Sie, falls nötig, die Exposition zu Vibrationen und tragen Sie vibrationsmindernde Handschuhe. Verwenden Sie dieses Werkzeug nicht mit kalten Händen, da Vibrationen bei Temperaturen unter dem individuellen Komfortbereich eine stärkere Wirkung zeigen. Beurteilen Sie die Vibrationsbelastung unter Zuhilfenahme der Technischen Daten des jeweiligen Werkzeuges und bestimmen Sie die zulässige Belastungsdauer und -häufigkeit.

Die in den Technischen Daten angegebenen Geräusch- und Vibrationsinformationen werden nach internationalen Standards bestimmt. Die angegebenen Werte beziehen sich auf eine normale Benutzung des Werkzeuges unter normalen Arbeitsbedingungen. Schlecht gewartete, inkorrekt montierte und unsachgemäß verwendete Werkzeuge können erhöhte Schallpegel und Vibrationswerte aufweisen. Weitere Informationen zur EU-Vibrationsrichtlinie und zu Schall- sowie Vibrationsbelastungen, die auch für Heimanwender relevant sein können, finden Sie auf den Seiten der Europäischen Agentur für Sicherheit und Gesundheitsschutz am Arbeitsplatz: www.osha.europa.eu.

Betreiben Sie das Gerät erst, nachdem Sie diese Gebrauchsanweisung und alle am Gerät angebrachten Etiketten aufmerksam gelesen und verstanden haben. Bewahren Sie diese Anleitung zusammen mit dem Gerät zur späteren Bezugnahme auf. Vergewissern Sie sich, dass alle Benutzer dieses Gerätes die Gebrauchsanweisung vollständig verstanden haben.

Auch wenn dieses Gerät wie vorgeschrieben verwendet wird, ist es nicht möglich, sämtliche Restrisiken auszuschließen. Gerät stets mit Vorsicht verwenden. Sollten Sie sich bezüglich der sachgemäßen und sicheren Verwendung dieses Gerätes nicht vollkommen sicher sein, verwenden Sie es nicht.

Allgemeine Sicherheitshinweise für Elektrowerkzeuge

⚠️ WARNUNG! Beachten Sie alle mit dem Gerät gelieferten Sicherheitshinweise, Anweisungen, Abbildungen und technischen Daten. Versäumnisse bei der Einhaltung der Anweisungen können elektrischen Schlag, Brand und/oder schwere Verletzungen verursachen.

Bewahren Sie alle Sicherheitshinweise und Anweisungen für die Zukunft auf.

Der in den Sicherheitshinweisen verwendete Begriff „Elektrowerkzeug“ bezieht sich auf netzbetriebene Elektrowerkzeuge (mit Netzkabel) und auf akkubetriebene Elektrowerkzeuge (ohne Netzkabel).

1) Arbeitsplatzsicherheit

a) Halten Sie Ihren Arbeitsbereich sauber und gut beleuchtet. Unordnung oder unbeleuchtete Arbeitsbereiche können zu Unfällen führen.

b) Arbeiten Sie mit dem Elektrowerkzeug nicht in explosionsgefährdeter Umgebung, in der sich brennbare Flüssigkeiten, Gase oder Stäube befinden. Elektrowerkzeuge erzeugen Funken, die den Staub oder die Dämpfe entzünden können.

c) Halten Sie Kinder und andere Personen während der Benutzung des Elektrowerkzeugs fern. Bei Ablenkung können Sie die Kontrolle über das Gerät verlieren.

2) Elektrische Sicherheit

a) Der Anschlussstecker des Elektrowerkzeuges muss in die Steckdose passen. Der Stecker darf in keiner Weise verändert werden. Verwenden Sie keine Adapterstecker gemeinsam mit schutzgeerdeten Elektrowerkzeugen. Unveränderte Stecker und passende Steckdosen verringern das Risiko eines elektrischen Schlages.

b) Vermeiden Sie Körperkontakt mit geerdeten Oberflächen wie von Rohren, Heizungen, Herden und Kühlschränken. Es besteht ein erhöhtes Risiko durch elektrischen Schlag, wenn Ihr Körper geerdet ist.

c) Halten Sie Elektrowerkzeuge von Regen oder Nässe fern. Das Eindringen von Wasser in ein Elektrowerkzeug erhöht das Risiko eines elektrischen Schlages.

d) Zweckenfremden Sie das Kabel nicht, um das Elektrowerkzeug zu tragen, aufzuhängen, um es um den Stecker aus der Steckdose zu ziehen. Halten Sie das Kabel fern von Hitze, Öl, scharfen Kanten oder sich bewegenden Getriebeteilen. Beschädigte oder verwickelte Kabel erhöhen das Risiko eines elektrischen Schlages.

e) Wenn Sie mit einem Elektrowerkzeug im Freien arbeiten, verwenden Sie nur Verlängerungskabel, die auch für den Außenbereich geeignet sind. Die Anwendung eines für den Außenbereich geeigneten Verlängerungskabels verringert das Risiko eines elektrischen Schlages.

f) Wenn der Betrieb des Elektrowerkzeuges in feuchter Umgebung nicht vermeidbar ist, verwenden Sie einen Fehlerstromschutzschalter. Der Einsatz eines Fehlerstromschutzschalters vermindert das Risiko eines elektrischen Schlages.

3) Sicherheit von Personen

a) Seien Sie aufmerksam, achten Sie darauf, was Sie tun, und gehen Sie mit Vernunft an die Arbeit mit einem Elektrowerkzeug. Benutzen Sie kein Elektrowerkzeug, wenn Sie müde sind oder unter dem Einfluss von Drogen, Alkohol oder Medikamenten stehen. Ein Moment der Unachtsamkeit beim Gebrauch des Elektrowerkzeuges kann zu einstuftigen Verletzungen führen.

b) Tragen Sie persönliche Schutzausrüstung und immer eine Schutzbrille. Das Tragen persönlicher Schutzausrüstung, wie Staubmaske, sicherste Sicherheitsstiefel, Schutzhelm oder Gehörstöpsel, je nach Art und Einsatz des Elektrowerkzeuges, verringert das Risiko von Verletzungen.

c) Vermeiden Sie eine unbeabsichtigte Inbetriebnahme. Vergewissern Sie sich, dass das Elektrowerkzeug ausgeschaltet ist, bevor Sie es an die Stromversorgung und/oder den Akku anschließen, es aufnehmen oder tragen. Wenn Sie beim Tragen des Elektrowerkzeuges den Finger am Schalter haben oder das Gerät eingeschaltet an die Stromversorgung anschließen, kann dies zu Unfällen führen.

d) Entfernen Sie Einstellwerkzeuge oder Schraubenschlüssel, bevor Sie das Elektrowerkzeug einschalten. Ein Werkzeug oder Schlüssel, der sich in einem drehenden Geräteteil befindet, kann zu Verletzungen führen.

e) Vermeiden Sie eine unnatürliche Körperhaltung. Sorgen Sie für einen sicheren Stand und halten Sie jederzeit das Gleichgewicht. Auf diese Weise lässt sich das Elektrowerkzeug in unerwarteten Situationen besser kontrollieren.

f) Tragen Sie geeignete Kleidung. Tragen Sie keine weite Kleidung oder Schmuck. Halten Sie Haare, Kleidung und Handschuhe fern von sich bewegenden Teilen. Lockere Kleidung, Schmuck oder lange Haare können von sich bewegenden Teilen erfasst werden.

g) Wenn Staubabsaug- und -auffangeinrichtungen montiert werden können, vergewissern Sie sich, dass diese angeschlossen sind und richtig verwendet werden. Verwendung einer Staubabsaugung kann Gefährdungen durch Staub verringern.

h) Vernachlässigen Sie bei häufiger Arbeit mit Elektrowerkzeugen trotz der Vertrautheit mit den Geräten nicht die Sicherheitsprinzipien. Fahrlässiges Handeln kann in Sekundenbruchteilen zu schwersten Verletzungen führen.

4) Verwendung und Behandlung des Elektrowerkzeuges

a) Überlasten Sie das Gerät nicht. Verwenden Sie für Ihre Arbeit das dafür bestimmte Elektrowerkzeug. Mit dem passenden Elektrowerkzeug arbeiten Sie besser und sicherer im angegebenen Leistungsbereich.

b) Benutzen Sie kein Elektrowerkzeug, dessen Schalter defekt ist. Ein Elektrowerkzeug, das sich nicht mehr ein- oder ausschalten lässt, ist gefährlich und muss repariert werden.

c) Ziehen Sie den Stecker aus der Steckdose und/oder entfernen Sie den Akku, bevor Sie Geräteeinstellungen vornehmen, Zubehörteile wechseln oder das Gerät weglegen. Diese Vorsichtsmaßnahme verhindert den unbeabsichtigten Start des Elektrowerkzeuges.

d) Bewahren Sie unbenutzte Elektrowerkzeuge außerhalb der Reichweite von Kindern auf. Lassen Sie Personen das Gerät nicht benutzen, die mit diesem nicht vertraut sind oder diese Anweisungen nicht gelesen haben. Elektrowerkzeuge sind gefährlich, wenn sie von unerfahrenen Personen benutzt werden.

e) Pflegen Sie Elektrowerkzeuge mit Sorgfalt. Kontrollieren Sie, ob bewegliche Teile einwandfrei funktionieren und nicht klemmen, ob Teile gebrochen oder so beschädigt sind, dass die Funktion des Elektrowerkzeuges beeinträchtigt ist. Lassen Sie beschädigte Teile vor dem Einsatz des Gerätes reparieren. Viele Unfälle haben ihre Ursache in schlecht gewarteten Elektrowerkzeugen.

f) Halten Sie Schneidwerkzeuge scharf und sauber. Sorgfältig gepflegte Schneidwerkzeuge mit scharfen Schneidkanten verklemmen sich weniger und sind leichter zu führen.

g) Verwenden Sie Elektrowerkzeug, Zubehör, Einsatzwerkzeuge usw. entsprechend diesen Anweisungen. Berücksichtigen Sie dabei die Arbeitsbedingungen und die auszuführende Tätigkeit. Der Gebrauch von Elektrowerkzeugen für andere als die vorgesehenen Anwendungen kann zu gefährlichen Situationen führen.

h) Halten Sie Griffe und Griffflächen trocken, sauber und frei von Fett und Öl. Rutschige Hände und Griffflächen machen die sichere Handhabung des Werkzeugs in unvorhergesehenen Situationen unmöglich.

5) Service

a) Lassen Sie Ihr Elektrowerkzeug nur von qualifiziertem Fachpersonal und nur mit Original-Ersatzteilen reparieren. Damit wird sichergestellt, dass die Sicherheit des Elektrowerkzeuges erhalten bleibt.

Zusätzliche Sicherheitshinweise

Zusätzliche Sicherheitshinweise für Schleifgeräte

⚠️ WARNUNG!

• Halten Sie das Elektrowerkzeug nur an den isolierten Handgriffen bzw. Griffflächen, denn das Schleifband/-blatt könnte mit dem Netzkabel in Kontakt kommen. Wird eine spannungsführende Leitung beschädigt, können dadurch freilegende Metallteile des Elektrowerkzeuges unter Spannung gesetzt werden und dem Bediener einen Stromschlag versetzen.

• Setzen Sie Schraubzwingen o.ä. ein, um das Werkstück an einer stabilen Arbeitsfläche zu fixieren. Wird das Werkstück mit der Hand oder gegen den Körper gehalten, ist es nicht stabil genug und es kann zu einem Verlust der Kontrolle über das Gerät kommen.

• Dieses Gerät darf nur unter Verwendung einer Fehlerstromschutzeinrichtung (FI-Schalter) mit einem Bemessungsfehlerstrom von höchstens 30 mA an die Spannungsversorgung angeschlossen werden.

• Falls das Netzkabel ersetzt werden muss, darf dies nur durch den Hersteller oder einen seiner zugelassenen Vertreter erfolgen, um Sicherheitsrisiken auszuschließen.

a) Tragen Sie stets geeignete persönliche Schutzausrüstung einschließlich Staubmaske (mindestens Schutzklasse FFP-2), Schutzbrille und Gehörschutz.

b) Sorgen Sie dafür, dass alle in der Nähe des Arbeitsbereichs befindliche Personen ebenfalls geeignete persönliche Schutzausrüstung tragen.

c) Seien Sie besonders vorsichtig beim Schleifen von Hölzern, die Giftstoffe erzeugen (z.B. Buche, Eiche, Mahagoni und Teak), da hierdurch bei einigen Personen starke Reaktionen hervorgerufen werden.

d) Bearbeiten Sie niemals Asbest enthaltene Materialien. Falls Sie sich nicht sicher sind, ob ein Objekt Asbest enthält, ziehen Sie einen Fachmann hinzu.

e) Schleifen Sie kein Magnesium oder Legierungen, die einen hohen Magnesiumanteil enthalten.

f) Seien Sie beim Schleifen von Werkstoffen mit bemalten/behandelten Oberflächen vorsichtig. Beim Schleifen von behandelten Oberflächen kann giftiger und anderweitig schädlicher Staub entstehen. Wenn Sie an einem Gebäude arbeiten, das vor 1960 gebaut wurde, ist die Wahrscheinlichkeit hoch, dass Sie bleihaltige Farbanstriche vorfinden.

g) Der Staub, der beim Schleifen von bleihaltigen Farbanstrichen entsteht, ist besonders für Kinder, Schwangere und Menschen mit hohem Blutdruck gefährlich. Erlauben Sie diesen Personen nicht, sich in der Nähe des Arbeitsbereichs aufzuhalten, auch wenn diese geeignete persönliche Schutzausrüstung tragen.

h) Setzen Sie zur Bekämpfung von Staub und Abfallstoffen nach Möglichkeit immer ein Staubabsaugsystem ein.

- i) Lassen Sie besondere Vorsicht walten, wenn Sie eine Maschine sowohl zum Schleifen von Holz als auch von Metall verwenden. Funken von der Metallbearbeitung können den Holzstaub leicht entzünden. Reinigen Sie das Gerät stets gründlich, um die Brandgefahr zu verringern.
- j) Entleeren Sie den Staubbeutel/-behälter (falls vorhanden) während des Gebrauchs regelmäßig, d. h. vor dem Einlegen von Pausen und nach Abschluss der Schleifanwendung. Staub stellt eine Explosionsgefahr dar. Schütten Sie Schleifstaub daher nicht ins offene Feuer. Wenn Öl- oder Wassertropfen mit Staubteilchen in Berührung gelangen, kann es zu Selbstentzündung kommen. Entsorgen Sie Abfallstoffe sorgfältig und vorschriftsmäßig entsprechend der örtlich geltenden Gesetze und Bestimmungen.
- k) Arbeitsflächen und Schleifblätter können während der Arbeit sehr heiß werden. Wenn Anzeichen von Verbrennung (Rauch oder Asche) auf der Arbeitsfläche zu erkennen sind, stellen Sie die Arbeit ein und lassen Sie das Werkstück abkühlen. Berühren Sie die Arbeitsfläche und das Schleifblatt nicht, bevor beide abkühlen konnten.
- l) Den laufenden Schleifaufsatz nicht berühren.
- m) Schalten Sie das Gerät stets aus, bevor Sie es ablegen.
- n) Gerät nicht zum Nassschleifen verwenden. In das Motorgehäuse eindringende Flüssigkeiten können schwere Stromschläge verursachen.
- o) Trennen Sie das Gerät stets vom Stromnetz, bevor Sie Schleifblatt- oder Zubehörwechsel vornehmen.
- p) Auch wenn dieses Gerät wie vorgeschrieben verwendet wird, ist es nicht möglich, sämtliche Restrisiken auszuschließen. Sollten Sie sich in irgendeiner Weise unsicher bezüglich der sachgemäßen und sicheren Benutzung dieses Werkzeugs sein, verwenden Sie es nicht.

Geräteübersicht

1	Ein-/Ausschalter
2	Einschaltarreterung
3	Hauptgriff
4	Absaugstutzen
5	Schleifblatt
6	Schleifblatt-Spannbügel
7	Schleifteller
8	Lüftungsöffnungen
9	Zusatzgriff
10	Netzkaabel

Bestimmungsgemäße Verwendung

Schwingschleifer für leichte bis mittlere Schleifanwendungen an Holz, Kunststoff, lackierten u. a. Oberflächen.

Auspacken des Gerätes

- Packen Sie Ihr Werkzeug vorsichtig aus und überprüfen Sie es. Machen Sie sich vollständig mit all seinen Eigenschaften und Funktionen vertraut.
- Vergewissern Sie sich, dass sämtliche Teile des Werkzeugs vorhanden und in ordnungsgemäßen Zustand sind. Sollten Teile fehlen oder beschädigt sein, lassen Sie diese ersetzen, bevor Sie das Werkzeug verwenden.

Vor Inbetriebnahme Schleifblätter befestigen

WARNUNG! Trennen Sie das Gerät vor dem Anbringen von Schleifblättern stets von der Stromversorgung.

Hinweis: Verwenden Sie keine abgenutzten, beschädigten oder verstopften Schleifblätter. Vergewissern Sie sich vor Beginn des Schleifvorgangs, dass sämtliche Fremdkörper wie Nägel und Schrauben aus dem Werkstück entfernt worden sind.

WARNUNG! Verwenden Sie Schleifblätter, die zuvor zum Schleifen von Metallwerkstücken verwendet worden sind, niemals zur Bearbeitung von Holzoberflächen. Andernfalls könnten Metallspäne die Holzoberfläche verkratzen. Verwenden Sie dieses Gerät nicht zum Schleifen von Magnesium oder zum Nassschleifen.

Schleifblattkörnung auswählen

Hinweis: Verwenden Sie stets hochwertige Schleifmedien, um gute Schleifergebnisse zu erzielen. Prüfen Sie den Schleifeffekt zunächst an einer unauffälligen Stelle am Werkstück, und bestimmen Sie, ob das gewählte Schleifblatt für die anstehende Arbeit geeignet ist:

- Grob (60er-Körnung) für grobe Schleifarbeiten und hohen Materialabtrag
- Medium (120er-Körnung) zum Ebenen von Flächen
- Fein (240er-Körnung) zum Fertigschleifen

Hinweis: Verwenden Sie keine Schleifblätter, die aufs Nassschleifen ausgelegt sind.

Vorgestanzte Schleifblätter anbringen

1. Machen Sie das Schleifblatt (5) beweglicher, indem Sie die glatte Seite über eine Tischkante o.ä. ziehen.
2. Lösen Sie die Schleifblatt-Spannbügel (6) vorne und hinten am Schwingschleifer (siehe Abb. I).
3. Legen Sie ein Ende des Schleifblatts in einen Spannbügel ein und schließen Sie diesen gut. Dadurch wird ein Ende des Blattes festgeklemmt (siehe Abb. II).

Hinweis: Achten Sie darauf, dass die Löcher im Schleifblatt mit den Löchern in der Schleifplatte des Gerätes übereinstimmen (siehe Abb. IV).

4. Ziehen Sie das Schleifblatt straff über den Schleifteller (7) bis unter den anderen Schleifblatt-Spannbügel. Halten Sie das Schleifblatt straff und schließen Sie den Spannbügel gut (siehe Abb. III).
- Das Schleifblatt ist nun am Schwingschleifer angebracht und das Gerät betriebsbereit.

Ungelochte Schleifblätter anbringen

Hinweis: Das Staubabsaugsystem dieses Schleifers FUNKTIONIERT NICHT, wenn Schleifblätter ohne Lochung verwendet werden. Verwenden Sie ein geeignetes Werkzeug, um genau an der Stelle der Staubabsaugöffnungen in der Schleifplatte Löcher durch ein ungelochtes Schleifblatt zu stechen. Gehen Sie dabei vorsichtig vor, damit die Schleifplatte nicht beschädigt wird.

1. Bringen Sie das Schleifblatt auf die oben beschriebene Weise am Schwingschleifer an.
2. Drücken Sie eine Stanzplatte gegen die Unterseite des Schleiftellers (7). Durch die vorragenden Spitzen werden die erforderlichen Löcher in das Schleifblatt gestanzt.

Staubabsaugung

ACHTUNG! Es ist äußerst wichtig, entsprechende Maßnahmen (wie im Folgenden beschrieben) zu ergreifen, um das Eindringen von Staub in den Motor und in andere interne Mechanismen des Gerätes zu verhindern. Durch Nichtbeachtung dieser Anweisungen können die Leistung und die Lebensdauer des Schwingschleifers erheblich verkürzt werden.

Eine wirksame Staubabsaugung wird erzielt, indem eine entsprechend geeignete Absauganlage an das Gerät angeschlossen wird.

Anschluss an eine Absauganlage

1. Schließen Sie den Absaugstutzen (4) an den Schwingschleifer an (siehe Abb. V).
2. Schließen Sie den Schwingschleifer über den Absaugstutzen (4) an einen Staubsauger oder eine Werkstatt-Staubabsauganlage an.
3. Schalten Sie den Staubsauger bzw. die Staubabsauganlage vor Inbetriebnahme des Gerätes ein.

- Dadurch wird der Staubgehalt in der Luft des Arbeitsbereichs erheblich verringert.

WARNUNG! Verwenden Sie beim Schleifen von Metall ausschließlich geeignete Werkstatt-Staubabsaugsysteme. Heiße Metallspäne können Holzpartikel oder das Absauggerät selbst entzünden. Reinigen Sie die Geräte äußerst gründlich, wenn Sie zwischen der Bearbeitung von Holz und Metall wechseln.

WARNUNG! Verwenden Sie den Schleifer bei der Bearbeitung von schädlichen oder potentiell giftigen Substanzen wie z. B. Farbpartikeln, Oberflächenbeschichtungen usw. ausschließlich in Verbindung mit einer geeigneten Werkstatt-Absaugvorrichtung. Entsorgen Sie den aufgefängten Schleifstaub entsprechend geltenden Vorschriften und Richtlinien.

WARNUNG! Seien Sie besonders vorsichtig, wenn Sie über die genaue Beschaffenheit von Werkstücken und Oberflächenmaterialien im Unklaren sind oder falls Sie das Vorhandensein giftiger Substanzen vermuten. Alle Personen, die sich in den Arbeitsbereich begeben, müssen geeigneten Atemschutz tragen. Kinder und Schwangere müssen dem Arbeitsbereich unbedingt fernbleiben. Bei der Arbeit NICHT essen, trinken oder rauchen.

Bedienung

⚠️ WARNUNG! Dieser Schleifer darf niemals zum Nassschleifen verwendet werden!

Ein- und Ausschalten

⚠️ WARNUNG! Tragen Sie bei der Arbeit mit diesem Gerät stets angemessene persönliche Schutzausrüstung einschließlich Schutzbrille, Atemschutz, Gehörschutz und geeigneter Schutzhandschuhe.

Hinweis: Verwenden Sie nach Möglichkeit stets Schraubzwingen oder Klemmen, um Ihr Werkstück an der Arbeitsoberfläche zu befestigen.

- Halten Sie das Gerät stets mit beiden Händen an den dafür vorgesehenen Griffen fest.
- Drücken Sie zum Einschalten des Schwingschleifers den Ein-/Ausschalter (1) und geben Sie ihn zum Ausschalten wieder frei.
- Dieses Gerät ist zudem für Daueranwendungen mit einer Einschaltarreterung (2) ausgestattet. Halten Sie dazu den Ein-/Ausschalter gedrückt und betätigen Sie dann zum Feststellen des Ein-/Ausschalters die Einschaltarreterung.
- Sie können den Ein-/Ausschalter nun loslassen; das Gerät wird jetzt im Dauerbetrieb laufen.
- Drücken Sie den Ein-/Ausschalter erneut und geben Sie ihn dann frei, um das Gerät anzuhalten.
- **⚠️ WARNUNG!** Berühren Sie das Schleifblatt NIEMALS, wenn das Gerät eingeschaltet ist.

Tipps für das Schleifen

- Warten Sie, bis der Schleifer seine volle Drehzahl erreicht hat, bevor Sie ihn mit dem Werkstück in Berührung bringen. Nehmen Sie das Gerät stets vom Werkstück, bevor Sie den Ein-/Ausschalter zum Abschalten freigeben.

- Beginnen Sie stets mit einem grobkörnigen Schleifblatt und wechseln Sie schrittweise auf feinere Körnungen, bis die gewünschte Oberflächenbeschaffenheit erreicht ist.
- Üben Sie nur mäßigen Druck auf den Schleifer aus. Durch zu starken Druck auf die Arbeitsfläche könnte der Motor überhitzt oder das Werkstück beschädigt werden.
- Schleifen Sie gleichmäßig über die Arbeitsfläche. Da der Schleifer in einer Kreisbewegung über das Werkstück gleitet, muss nicht in Faserrichtung gearbeitet werden.
- Legen Sie die Schleiffläche immer flach auf dem Werkstück an. Durch ein Abwinkeln des Gerätes würde die bearbeitete Oberfläche beschädigt.

WARNUNG! Ersetzen Sie das Schleifblatt, bevor es vollständig abgenutzt ist. Andernfalls können Schäden am Geräteboden verursacht werden.

Zubehör

- Ein umfassendes Sortiment an Zubehör und Verschleißteilen, darunter z. B. Schleifblätter, ist über Ihren Silverline-Fachhändler erhältlich.
- Ersatzteile können unter toolsparesonline.com bezogen werden.

Wartung und Pflege

⚠ WARNUNG! Trennen Sie das Gerät stets vom Stromnetz, bevor Sie Wartungs- oder Reinigungsarbeiten daran vornehmen.

Allgemeine Überprüfung

- Überprüfen Sie alle Befestigungsschrauben in regelmäßigen Abständen auf festen Sitz, da sie sich mit der Zeit durch Vibration lockern können.
- Kontrollieren Sie das Netzkabel des Gerätes vor jedem Gebrauch auf Schäden und Verschleiß. Reparaturen müssen durch eine zugelassene Silverline-Reparaturwerkstatt erfolgen. Dies gilt auch für mit dem Gerät verwendete Verlängerungskabel.

Reinigung

- Halten Sie Ihr Gerät stets sauber. Durch Schmutz und Staub verschleifen die inneren Teile schnell und die Lebensdauer des Gerätes wird verkürzt. Reinigen Sie das Gerät mit einer weichen Bürste oder einem trockenen Tuch. Die Entlüftungsöffnungen mit sauberer, trockener Druckluft reinigen, sofern verfügbar.

Kontakt

Informationen zu Reparatur- und Kundendiensten erhalten Sie unter der Rufnummer (+44) 1935/382222.

Webseite: silverlinetools.com/en-GB/Support

Postanschrift:

Powerbox
Boundary Way
Lufton Trading Estate
Yeovil, Somerset
BA22 8HZ
Großbritannien

Lagerung

- Gerät an einem sicheren, trockenen Ort außerhalb der Reichweite von Kindern lagern.

Entsorgung

Beachten Sie bei der Entsorgung von defekten und nicht mehr reparablen Elektrowerkzeugen die geltenden Vorschriften und Gesetze.

- Elektrowerkzeuge und andere elektrische und elektronische Altgeräte nicht über den Hausmüll entsorgen.
- Lassen Sie sich von der zuständigen Behörde bezüglich der ordnungsgemäßen Entsorgung von Elektrowerkzeugen beraten.

Fehlerbehebung

Störung	Mögliche Ursache	Empfohlene Abhilfe
Kein Betrieb bei Betätigung des Ein-/Ausschalters (1)	Kein Strom	Stromversorgung überprüfen
	Ein-/Ausschalter defekt	Ein-/Ausschalter von einem zugelassenen Silverline-Kundendienst ersetzen lassen
Langsamer Materialabtrag	Schleifblatt zu fein oder abgenutzt	Neues Schleifblatt mit größerer Körnung einsetzen
Kratzer am Werkstück nach dem Schleifen	Schleifblatt zu grob	Neues Schleifblatt mit feinerer Körnung einsetzen
	Nicht ausreichend Material abgeschliffen	Schleifvorgang fortsetzen
Brandflecken auf Werkstück	Schleifblatt für das bearbeitete Material ungeeignet	Geeignetes Schleifblatt einsetzen
	Zu viel Druck auf Gerät ausgeübt	Bei Arbeit mit dem Gerät weniger Druck anwenden
Übermäßige Staubbildung am Arbeitsplatz	Staubabsaugung funktioniert nicht; Schleifblatt nicht auf Abfuhrbohrungen im Schleifteller (7) ausgerichtet; Abfuhrbohrungen verstopft	Schleifblatt ordnungsgemäß ausrichten; Abfuhrbohrungen befreien

Falls sich das Problem trotz der hier genannten Abhilfemöglichkeiten nicht beheben lässt, wenden Sie sich an Ihren Fachhändler oder einen von Silverline zugelassenen Kundendienst.

Silverline-Tools-Garantie

Dieser Silverline-Artikel wird mit einer 3-Jahres-Garantie angeboten

Registrieren Sie diesen Artikel unter silverlinetools.com innerhalb von 30 Tagen nach dem Kauf, um die 3-Jahres-Garantie zu aktivieren.
Der Garantiezeitraum beginnt mit dem Kaufdatum auf Ihrem Kaufbeleg.

Registrierung Ihres Kaufs

Gehen Sie auf silverlinetools.com, klicken Sie auf „Registrierung“ und geben Sie Folgendes ein:

- Ihre persönlichen Angaben
- Produktdetails und Kaufinformationen

Sobald dieser Artikel registriert worden ist, wird Ihre Garantiebescheinigung im PDF-Format erzeugt. Bitte drucken Sie sie aus und bewahren Sie sie zusammen mit Ihrem Produkt auf.

Garantiebedingungen

Der Garantiezeitraum beginnt mit dem Kaufdatum im Einzelhandel, das auf dem Kaufbeleg angegeben ist.

BITTE BEWAHREN SIE DEN KAUFBELEG AUF!

Falls dieser Artikel innerhalb von 30 Tagen nach dem Kauf einen Defekt aufweisen sollte, bringen Sie es bitte mit Ihrem Kaufbeleg zu dem Fachhändler, bei dem es gekauft wurde, und informieren Sie ihn über die Mängel. Das Gerät wird daraufhin ersetzt oder der Kaufpreis zurückerstattet.

Falls dieser Artikel nach Ablauf von 30 Tagen nach dem Kauf einen Mangel aufweist, senden Sie es bitte an:

Silverline Tools Service Centre

PO Box 2988

Yeovil

BA21 1WU, Großbritannien

Der Garantieanspruch muss während der Garantiezeit gestellt werden.

Sie müssen den Originalkaufbeleg mit Angabe des Kaufdatums einreichen und Ihren Namen und Ihre Adresse sowie den Ort des Kaufs angeben, bevor etwaige Arbeiten durchgeführt werden können.

Sie müssen genaue Angaben über den zu behebenden Defekt machen.

Alle innerhalb der Garantiefrist gemachten Forderungen werden von Silverline Tools daraufhin überprüft werden, ob es sich bei den Mängeln um einen Material- oder Fertigungsfehler handelt.

Versandkosten werden nicht zurückerstattet. Alle Artikel sollten sich in sauberem und sicherem Zustand befinden und sorgfältig verpackt zur Reparatur eingeschickt werden, um Schäden oder Verletzungen während des Transports zu vermeiden. Die Annahme unangemessener oder unsicherer Lieferungen kann von uns verweigert werden.

Alle Arbeiten werden von Silverline Tools oder seinen autorisierten Reparaturwerkstätten durchgeführt.

Die Reparatur oder der Ersatz des Artikels führt nicht zur Verlängerung des Garantiezeitraums.

Mängel, bei denen unsere Prüfung ergibt, dass sie unter die Garantie fallen, werden durch kostenlose Reparatur des Werkzeugs (ohne Versandkosten) oder Ersatz durch ein Werkzeug in einwandfreiem Zustand behoben.

Einbehaltene Werkzeuge oder Teile, die ersetzt wurden, gehen in den Besitz von Silverline Tools über.

Die Reparatur bzw. der Ersatz Ihres Artikels unter dieser Garantie erfolgt zusätzlich zu Ihren gesetzlichen Rechten als Verbraucher und hat keine nachteiligen Folgen auf diese.

Durch die Garantie abgedeckt ist:

Die Reparatur des Artikels, nachdem zur Zufriedenheit von Silverline Tools nachgewiesen wurde, dass der Defekt durch fehlerhaftes Material oder mangelhafte Arbeitsausführung bedingt ist und in den Garantiezeitraum fällt.

Wenn ein Ersatzteil nicht mehr erhältlich ist oder nicht mehr hergestellt wird, kann Silverline Tools es gegen einen funktionellen Ersatz austauschen.

Verwendung des Artikels innerhalb der EU.

Durch die Garantie nicht abgedeckt ist:

Silverline Tools garantiert keine Reparaturen, die durch Folgendes erforderlich geworden sind:

Normale Verschleißerscheinungen, die trotz Verwendung entsprechend der Bedienungsanleitung entstehen, z.B. an Messern, Bürsten, Riemen, Glühbirnen, Batterien usw. Ersatz von mitgeliefertem Zubehör wie etwa Bohrspitzen, Klingen, Schleifblätter, Schneidscheiben und anderen zugehörigen Teilen.

Unfallschäden und Fehler, die durch unsachgemäße Verwendung oder Wartung, Missbrauch, Nachlässigkeit oder fahrlässige Bedienung oder Handhabung des Artikels entstanden sind.

Verwendung des Artikels für andere als normale Haushaltszwecke.

Jegliche Veränderungen oder Modifikationen des Artikels.

Die Verwendung von Teilen oder Zubehör, die keine Originalkomponenten von Silverline Tools sind.

Fehlerhafte Montage (außer, wenn von Silverline Tools vorgenommen).

Reparaturen oder Änderungen, die von anderen als Silverline Tools oder seinen autorisierten Reparaturwerkstätten durchgeführt wurden.

Ansprüche, die über die Rechte zur Behebung von Mängeln an dem in diesen Garantiebedingungen genannten Werkzeug hinausgehen.

nicht auf natürliche Abnutzung oder Schäden infolge von Unfällen, unsachgemäßer Verwendung oder Zweckenfremdung.

EG-Konformitätserklärung

Name des Unterzeichners: Mr. Darrell Morris

Bevollmächtigt durch: Silverline Tools

Erklärt hiermit Folgendes:

Die alleinige Verantwortung für die Ausstellung dieser Erklärung trägt der Hersteller. Der Gegenstand der Erklärung erfüllt die einschlägigen Harmonisierungsrechtsvorschriften der Gemeinschaft.

Produktkennung: 521333

Produktbezeichnung: Schwingschleifer, 135 W, 90 x 230 mm

Entspricht den folgenden Richtlinien und Normen:

- Maschinenrichtlinie 2006/42/EG
- EMV-Richtlinie 2014/30/EU
- RoHS-Richtlinie 2011/65/EU
- EN 60745-1:2009/A11:2010
- EN 60745-2-4:2009/A11:2011
- EN 55014-1:2006/A2:2011
- EN 55014-2:1997/A2:2008
- EN 61000-3-2:2014
- EN 61000-3-3:2013

Benannte Stelle: TÜV SÜD

Techn. Unterlagen bei: Silverline Tools

Datum: 09.11.2017

Unterszeichnet von:

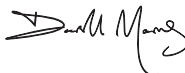

Mr. Darrell Morris,

Geschäftsführender Direktor

Name und Anschrift des Herstellers:

Powerbox International Limited, Handelsregisternummer 06897059. Eingetragene Anschrift:

Powerbox, Boundary Way, Lufton Trading Estate, Yeovil, Somerset BA22 8HZ, Großbritannien

Introducción

Gracias por haber elegido esta herramienta Silverline. Estas instrucciones contienen la información necesaria para utilizar este producto de forma segura y eficaz. Lea atentamente este manual para obtener todas las ventajas y características únicas de su nueva herramienta. Conserve este manual a mano y asegúrese de que todas las personas que utilicen esta herramienta lo hayan leído y entendido correctamente.

Descripción de los símbolos

Los símbolos siguientes pueden aparecer en la placa de características de su herramienta. Éstos representan información importante sobre el producto o instrucciones relativas a su uso.



Lleve protección auditiva
Lleve protección ocular
Lleve protección respiratoria
Lleve un casco de seguridad



Lleve guantes de seguridad



Lea el manual de instrucciones



¡Peligro! Gases o humo tóxico



Se recomienda/necesita utilizar un sistema de extracción de polvo



Protección clase II (doble aislamiento para mayor protección)



Conforme a las normas de seguridad y la legislación correspondiente.



Protección medioambiental

Los productos eléctricos usados no se deben mezclar con la basura convencional. Están sujetos al principio de recogida selectiva. Solicite información a su ayuntamiento o distribuidor sobre las opciones de reciclaje.

Abreviaturas de términos técnicos

V	Voltio/s
~, AC	Corriente alterna
n_0	Velocidad sin carga
n	Velocidad nominal
opm	Órbitas/oscilaciones por minuto
Hz	Hercio/s
W, kW	Vatio/s, kilovatio/s
/min or min ⁻¹	(revoluciones/oscilaciones) por minuto
dB(A)	Nivel de decibelios (ponderada A)

Características técnicas

Tensión:	220 - 240 V, 50Hz, CA
Potencia:	135 W
Velocidad sin carga:	10.000 min ⁻¹
Dimensiones (L x An x A):	240 x 90 x 150 mm
Dimensiones de la almohadilla de lija:	90 x 187 mm
Tipo de hoja de lija:	Grano 120
Dimensiones de la hoja de lija:	90 x 240 mm / 90 x 230 mm
Clase de protección:	<input checked="" type="checkbox"/>
Grado de protección:	IP20
Longitud del cable de alimentación:	2 m
Peso:	1,15 kg

Como parte de nuestra política de desarrollo de productos, los datos técnicos de los productos Silverline pueden cambiar sin previo aviso

Información sobre ruido y vibración:

Presión acústica L_{pA} :	78 dB(A)
Potencia acústica L_{WA} :	89 dB(A)
Incertidumbre K:	±3 dB
Vibración ponderada a_{hv} :	9,7 m/s ²
Incertidumbre K:	±1,5 m/s ²

El nivel de intensidad sonora para el usuario puede exceder de 85 dB(A). Se recomienda usar medidas de protección sonora.

ADVERTENCIA: Utilice siempre protección auditiva cuando el nivel ruido exceda 85 dB(A) o cuando esté expuesto durante largos periodos de tiempo. Si por algún motivo nota algún tipo de molestia auditiva incluso llevando orejeras de protección, detenga inmediatamente la herramienta y compruebe que las orejeras de protección estén colocadas adecuadamente. Asegúrese de que el nivel de atenuación y protección de las orejeras sea adecuado dependiendo del tipo de herramienta y el trabajo a realizar.

ADVERTENCIA: La exposición a la vibración durante la utilización de una herramienta puede provocar pérdida del sentido del tacto, entumecimiento, hormigueo y disminución de la capacidad de sujeción. La exposición durante largos periodos de tiempo puede provocar enfermedad crónica. Si es necesario, limite el tiempo de exposición a la vibración y utilice guantes anti-vibración. No utilice la herramienta cuando sus manos estén muy frías, las vibraciones tendrán un mayor efecto. Utilice los datos técnicos de su herramienta para evaluar la exposición y medición de los niveles de ruido y vibración.

Los niveles de vibración y ruido están determinados según las directivas internacionales vigentes. Los datos técnicos se refieren al uso normal de la herramienta en condiciones normales. Una herramienta defectuosa, mal montada o desgastada puede incrementar los niveles de ruido y vibración. Para más información sobre ruido y vibración, puede visitar la página web www.osha.europa.eu

Lea cuidadosamente este manual y cualquier otra indicación antes de usar este producto. Guarde estas instrucciones con el producto para poderlas consultar en el futuro. Asegúrese de que todas las personas que utilicen este producto están completamente familiarizadas con este manual. Incluso cuando se esté utilizando según lo prescrito, tenga siempre precaución. Si no está completamente seguro de cómo utilizar este producto correctamente, no intente utilizarlo.

Instrucciones de seguridad para herramientas eléctricas

⚠ ADVERTENCIA: Lea siempre cuidadosamente todas las advertencias e instrucciones de seguridad para utilizar este producto de forma segura. No seguir estas instrucciones podría causar una descarga eléctrica, incendio y/o lesiones graves.

Conserve estas instrucciones de seguridad para futura referencia.

El término "herramienta eléctrica" descrito en este manual se refiere a una herramienta alimentada por conexión eléctrica mediante cable (herramienta alámbrica) o una herramienta eléctrica alimentada por batería (herramienta inalámbrica).

1) Seguridad en el área de trabajo

- a) Mantenga el área de trabajo limpia y bien iluminada. Las áreas de trabajo desordenadas y oscuras son peligrosas y pueden provocar un accidente.
- b) No utilice herramientas eléctricas en atmósferas explosivas que contengan líquidos, gases o polvos inflamables. Las herramientas eléctricas producen chispas que pueden incendiar el polvo o los vapores.
- c) Mantenga a los niños y personas alejadas mientras esté trabajando con una herramienta eléctrica. Las distracciones pueden hacerle perder el control de la herramienta.

2) Seguridad eléctrica

- a) El enchufe de su herramienta eléctrica debe coincidir con la toma de corriente. Nunca realice ningún tipo de modificación en el enchufe. No utilice adaptadores de enchufe sin toma de tierra. No modifique los enchufes y tomas de corriente para reducir el riesgo de descargas eléctricas.
- b) Evite el contacto corporal con materiales conductores tales como tuberías, radiadores, estufas y refrigeradores. El riesgo de descarga eléctrica se incrementa si su cuerpo está expuesto a materiales conductores.
- c) No utilice las herramientas eléctricas bajo la lluvia o en zonas extremadamente húmedas. El contacto de agua dentro de la herramienta aumentará el riesgo de descargas eléctricas.
- d) No doble el cable de alimentación. No use nunca el cable de alimentación para transportar la herramienta eléctrica, tirar de ella o desenchufarla. Mantenga el cable de alimentación alejado de fuentes de calor, aceite, bordes afilados o piezas móviles. Los cables de alimentación dañados o enredados aumentan el riesgo de descargas eléctricas.
- e) Use un cable de extensión adecuado para uso exterior cuando utilice la herramienta eléctrica en áreas exteriores. El uso de un cable adecuado para exteriores reducirá el riesgo de descargas eléctricas.
- f) Si es inevitable trabajar con una herramienta eléctrica en lugares húmedos, use un suministro protegido por un interruptor diferencial o disyuntor por corriente diferencial o residual (RCD). El uso de un RCD reduce el riesgo de descargas eléctricas.

3) Seguridad personal

- a) Manténgase alerta, fíjese en lo que está haciendo y use el sentido común cuando esté utilizando una herramienta eléctrica. No use una herramienta eléctrica cuando esté cansado o bajo la influencia de drogas, alcohol o medicamentos. Distráese mientras está utilizando una herramienta eléctrica puede provocar lesiones corporales graves.
 - b) Utilice siempre equipo de protección personal. Use siempre protección ocular. El uso de dispositivos de seguridad personal (mascarillas antipolvo, calzado de seguridad antidanzante, casco de protección y protección auditiva) reducirá el riesgo de lesiones corporales.
 - c) Evite el arranque accidental de la herramienta. Asegúrese de que el interruptor esté en la posición de apagado antes de enchufar la herramienta. Nunca transporte herramientas con el dedo colocado en el interruptor o con el interruptor en posición de encendido.
 - d) Retire todas las llaves de ajuste antes de encender la herramienta. Una llave colocada sobre una parte móvil de la herramienta eléctrica puede causar lesiones graves.
 - e) No adopte posturas forzadas. Colóquese en posición firme y mantenga el equilibrio en todo momento. Esto le permitirá controlar mejor la herramienta eléctrica en situaciones inesperadas.
 - f) Vístase de manera apropiada. No lleve ropa holgada ni joyas. Mantenga el cabello, la ropa y guantes lejos de las piezas en movimiento. La ropa holgada, las joyas o el cabello largo pueden quedar atrapados en las piezas en movimiento.
 - g) Extracción de polvo. Utilice siempre un sistema de extracción de polvo/aspirador y asegúrese de utilizarlos de manera apropiada. El uso de estos dispositivos reducirá los peligros relacionados con el polvo.
 - h) No deje que la familiaridad con el producto a base de utilizarlo repetidamente sustituya las normas de seguridad indicadas para utilizar esta herramienta. Utilizar esta herramienta de forma incorrecta puede causar daños y lesiones personales.
- ### 4) Uso y mantenimiento de las herramientas eléctricas
- a) Nunca fuerce la herramienta eléctrica. Utilice esta herramienta eléctrica de forma adecuada. Utilice su herramienta de forma correcta para cada aplicación.
 - b) No use esta herramienta eléctrica cuando el interruptor de encendido/apagado esté averiado. Cualquier herramienta eléctrica que no se pueda controlar con el interruptor de encendido/apagado será peligrosa y debe ser reparada inmediatamente.
 - c) Desenchufe siempre la herramienta o retire la batería antes de realizar cualquier ajuste, cambiar accesorios o almacenar la herramienta. Estas medidas de seguridad preventivas evitarán el arranque accidental de su herramienta eléctrica.
 - d) Guarde siempre las herramientas eléctricas fuera del alcance de los niños. No permita que las personas que no estén familiarizadas con estas instrucciones utilicen la herramienta. Las herramientas eléctricas son peligrosas en manos de personas que no estén capacitadas para su uso.

- e) Compruebe regularmente el funcionamiento de sus herramientas eléctricas. Asegúrese de que no haya piezas en movimiento desalineadas o trabadas, piezas rotas o cualquier otro problema que pueda afectar al funcionamiento de la herramienta. Repare siempre las piezas dañadas antes de utilizar la herramienta. La falta de mantenimiento es la causa de la mayoría de accidentes.
 - f) Las herramientas de corte deben estar siempre afiladas y limpias. Las herramientas de corte correctamente afiladas son menos propensas a trabarse y son más fáciles de controlar.
 - g) Utilice esta herramienta eléctrica y los accesorios según el manual de instrucciones y teniendo en cuenta las condiciones y el trabajo que necesite realizar. El uso de esta herramienta eléctrica con un propósito distinto al cual ha sido diseñada podría ser peligroso y causar lesiones.
 - h) Mantenga siempre las empuñaduras y superficies de agarre limpias y libres de grasa. Las empuñaduras y superficies resbaladizas pueden provocar la pérdida de control de la herramienta de forma inesperada.
- ### 5) Mantenimiento y reparación
- a) Repare siempre su herramienta eléctrica en un servicio técnico autorizado. Utilice únicamente piezas de recambio idénticas y homologadas. Esto garantizará un funcionamiento óptimo y seguro de su herramienta eléctrica.

Instrucciones de seguridad específicas

Instrucciones de seguridad para lijadoras

⚠ ¡ADVERTENCIA!

- Sujete siempre la herramienta por las empuñaduras aisladas, la banda o el disco de lija podría entrar en contacto con el cable de alimentación. Las partes metálicas de esta herramienta que entren en contacto con un cable bajo tensión pueden provocar descargas eléctricas al usuario.
- Sujete siempre la pieza de trabajo con abrazaderas o un tornillo de banco sobre una superficie estable. Sujetar la pieza de trabajo con la mano puede provocar la pérdida de control de la herramienta.
- Se recomienda conectar esta herramienta a un enchufe con dispositivo de protección de corriente diferencial residual (RCD) de 30 mA o inferior.
- Para evitar el riesgo de lesiones, sustituya el cable de alimentación solo en un servicio técnico autorizado.
- a) Lleve siempre máscara antipolvo con grado de protección mínimo FFP2, gafas de seguridad y protecciones para los oídos.
- b) Es responsabilidad del usuario asegurarse de que otras personas que se encuentren alrededor del área de trabajo vayan equipadas con equipo de protección adecuado.
- c) Tenga un cuidado especial al lijar maderas (haya, roble, caoba y teca), puesto que el polvo que se produce es tóxico y puede provocar reacciones extremas en algunas personas.
- d) NUNCA utilice esta herramienta con materiales que contengan asbestos. En caso de duda, consulte con una persona cualificada.
- e) No lije magnesio ni aleaciones que contengan un alto porcentaje de magnesio.
- f) Tenga cuidado con los acabados de pinturas/tratamientos que puedan haber sido aplicados al material que está lijando. Muchos tratamientos pueden causar polvo tóxico o dañino. Si está trabajando en un edificio construido antes de 1960, existe la posibilidad de que las pinturas contengan una base de plomo.
- g) El polvo que produzca al lijar pinturas con base de plomo es particularmente peligroso para los niños, para las mujeres embarazadas y para las personas con una alta presión sanguínea. No permita que estas personas se acerquen al área de trabajo, incluso si llevan prendas de protección adecuadas.
- h) Siempre que resulte posible, use un sistema de extracción de polvo por aspiración para controlar el polvo/semin/residuos.
- i) Tenga mucha precaución cuando use esta herramienta para lijar madera y metal. Las chispas que genera el lijado de metal pueden provocar la ignición del serrín. Limpie siempre esta herramienta para evitar el riesgo de incendio.
- j) Vacíe regularmente la bolsa o el recipiente para el polvo, especialmente entre pausas o al acabar la tarea. El polvo puede provocar una explosión. Nunca tire el polvo en un fuego. Las partículas de aceite y agua junto con el polvo pueden generar una explosión. Deshágase siempre del polvo y otros materiales de acuerdo con la normativa de reciclaje vigente.
- k) Las superficies de trabajo y la misma lijadora pueden calentarse mucho durante su uso. Si evidencia la presencia de quemaduras (humo o cenizas), en la superficie de trabajo, pare y deje que se enfríe el material. No toque la superficie de trabajo ni la lijadora hasta que hayan terminado de enfriarse.
- l) No toque el disco o la banda de lija en movimiento.
- m) Desenchufe la herramienta antes de depositarla en una superficie.
- n) NO utilice esta herramienta para lijado en húmedo. El contacto del agua con la carcasa del motor puede provocar descargas eléctricas al usuario.
- o) Desenchufe esta herramienta antes de colocar/cambiar cualquier accesorio.
- p) Incluso cuando se esté utilizando según lo prescrito, no es posible eliminar todos los factores de riesgo residuales. Utilice esta herramienta con precaución. Si no está seguro de cómo utilizar esta herramienta de forma correcta, no la utilice.

Características del producto

1	Interruptor de gatillo
2	Botón de funcionamiento continuo
3	Empuñadura
4	Salida de extracción de polvo
5	Hoja de lija
6	Pinzas de sujeción
7	Almohadilla de lija
8	Ranuras de ventilación
9	Empuñadura frontal
10	Cable de alimentación

Aplicaciones

Lijadora eléctrica orbital diseñada para trabajos medianos y ligeros en madera, plástico, superficies pintadas y superficies con revestimiento.

Desembalaje

- Desembale e inspeccione la herramienta con cuidado. Familiarícese con todas sus características y funciones.
- Asegúrese de que el embalaje incluya todas las piezas y compruebe que estén en buenas condiciones. Si faltan piezas o están dañadas, sustitúyalas antes de utilizar esta herramienta.

Antes de usar

Instalación de una hoja de lija

ADVERTENCIA: Desconecte siempre la herramienta de la toma de corriente de la lijadora antes de cambiar el papel de lija.

Nota: NUNCA utilice hojas de lijas desgastadas, rotas u obstruidas. Asegúrese de que la pieza de trabajo no tenga objetos ocultos, como los clavos y tornillos. Retírelos antes de comenzar a lijar.

ADVERTENCIA: NO utilice una hoja de lija para lijar madera si antes ha sido utilizada para lijar metal. Esto podría dañar la pieza de trabajo de madera. NUNCA utilice esta lijadora para lijar magnesio o para lijado en húmedo.

Seleccionar el papel de lija adecuado

Nota: Esta lijadora incluye hojas de lija con diferentes granos. Utilice siempre papel de lija de alta calidad para lograr un acabado perfecto. Se recomienda hacer una prueba en un trozo de material desechable para determinar el grado óptimo del papel de lija que utilizar.

- Grueso (grano 60), para materiales rugosos.
- Medio (grano 120), para un lijado suave.
- Fino (grano 240), para acabado final.

Nota: NUNCA utilice hojas de lija para lijado en húmedo.

Instalación de una hoja de lija perforada

1. Ablande la hoja de lija (5) frotando la parte lisa sobre el borde de una mesa o similar.
2. Afloje las pinzas de sujeción (6) situadas en la parte frontal y posterior de la lijadora (Fig. I).
3. Coloque el extremo de la hoja de lija en la pinza y ciérrala para sujetar el extremo de la hoja de lija (Fig. II).

Nota: Asegúrese de que los orificios de la almohadilla estén correctamente alineados con los orificios de la hoja de lija (Fig. IV).

4. Estire la hoja de lija a través de la almohadilla (7) y colóquela sobre la otra pinza de sujeción. Cierre la otra pinza para sujetar la hoja de lija firmemente (Fig. III).

- Ahora la hoja de lija estará colocada de forma correcta.

Instalación de una hoja de lija sin perforar

Nota: Tenga en cuenta que la salida de extracción de polvo NO FUNCIONARÁ cuando utilice hojas de lija estándar sin perforar. Utilice una herramienta adecuada para perforar el papel de lija exactamente en la misma posición y asegúrese de que los agujeros coincidan con los orificios de la almohadilla de lija.

1. Instale la hoja de papel de lija en la lijadora siguiendo el mismo método descrito anteriormente.
2. Presione la perforadora que se suministra contra la superficie inferior de la almohadilla de lija (7). Los puntos elevados perforarán los orificios en el papel de lija.

Extracción de polvo

IMPORTANTE: Es esencial seguir los pasos descritos a continuación para evitar que el polvo pueda entrar en el motor o en otros mecanismos internos. No seguir estas instrucciones puede reducir la eficacia y acortar la vida útil de la lijadora.

Se recomienda conectar siempre la lijadora a un sistema de extracción de polvo.

Conectar la lijadora a un sistema de extracción de polvo

1. Conecte la salida de extracción de polvo (4) en la lijadora (Fig. V).
2. Conecte la lijadora a una aspiradora o extractor de polvo, usando la salida de extracción de polvo (4).
3. Encienda el sistema de extracción de polvo/aspiradora antes de comenzar a lijar.
 - Esto reducirá significativamente la presencia de polvo acumulada en el aire del área de trabajo.

ADVERTENCIA: Tenga precaución cuando esté lijando piezas metálicas. Los restos de partículas metálicas calientes podrían generar un incendio. Para realizar esta tarea, retire el recipiente y conecte la lijadora a un sistema de extracción de polvo. Limpie siempre la herramienta adecuadamente cuando pase de lijar madera a lijar metal y viceversa.

ADVERTENCIA: Conecte siempre la lijadora a un sistema de extracción de polvo cuando lije materiales que contengan sustancias nocivas tales como pintura, barnices, revestimientos, etc. Recicle siempre estas substancias en puntos de reciclaje adecuados, según la normativa vigente.

ADVERTENCIA: Tenga especialmente precaución con el polvo tóxico generado al lijar pinturas basadas en plomo, maderas y metales. Todas las personas cercanas al área de trabajo deberán llevar mascarara de protección adecuada. Los niños y mujeres embarazadas NO PODRÁN estar en el área de trabajo. NO coma, fume o beba cuando utilice esta herramienta.

Funcionamiento

ADVERTENCIA: NUNCA utilice hojas de lija para lijado en húmedo.

Encendido/apagado

ADVERTENCIA: Lleve siempre gafas de seguridad, mascarara anti-polvo, protección auditiva y guantes de protección cuando utilice esta herramienta.

Nota: Siempre que sea posible, utilice siempre abrazaderas o un tornillo de banco para sujetar la pieza de trabajo.

- Sujete la lijadora firmemente por las empuñaduras con ambas manos.
- Apriete el gatillo (1) para encender la lijadora. Suelte el gatillo para detener la lijadora.
- Esta lijadora dispone de un botón de funcionamiento continuo (2). Para usar esta función, apriete completamente el gatillo y a continuación el botón de funcionamiento continuo.
- Ahora puede soltar el gatillo, la lijadora continuará funcionando.
- Presione y suelte de nuevo el gatillo para detener la lijadora.

ADVERTENCIA: NUNCA toque el papel de lija cuando la herramienta esté encendida.

Consejos para lijar

- Antes de comenzar, deje que la herramienta alcance su velocidad máxima. Retire la lijadora de la pieza de trabajo antes de soltar el gatillo.
 - Empezee siempre con un papel de lija de grano grueso y cambie progresivamente a grano más fino hasta lograr el acabado deseado.
 - No aplique demasiada presión sobre la herramienta. Presionar demasiado sobre la superficie de trabajo puede recalentar el motor o dañar la pieza de trabajo.
 - Lije uniformemente sobre la superficie de trabajo. Esta herramienta funciona en movimientos giratorios y no es necesario trabajar con un grano.
 - Use la lijadora colocándola en sentido "plano" sobre la pieza de trabajo. Inclinara la lijadora dañará la pieza de trabajo y desgastará uniformemente el disco de lija.
- ADVERTENCIA:** No deje que el papel de lija se desgaste por completo antes de sustituirlo. No seguir estas indicaciones podría dañar la almohadilla de lija.

Accesorios

- Existen gran variedad de accesorios para esta herramienta disponibles en su distribuidor Silverline.
- Las piezas de repuesto pueden obtenerse a través de www.toolspareonline.com

Mantenimiento

ADVERTENCIA: Desconecte siempre la herramienta de la toma eléctrica antes de realizar cualquier tarea de mantenimiento o limpieza.

Inspección general

- Compruebe regularmente que todos los tornillos y elementos de fijación estén bien apretados. Con el paso del tiempo pueden vibrar y aflojarse.
- Inspeccione el cable de alimentación antes de utilizar esta herramienta y asegúrese de que no esté dañado. Las reparaciones deben realizarse por un servicio técnico Silverline autorizado.

Limpieza

- Mantenga la herramienta siempre limpia. La suciedad y el polvo pueden dañar y reducir la vida útil su herramienta. Utilice un cepillo suave o un paño seco para limpiar la herramienta. Si dispone de un compresor de aire comprimido, sople con aire seco y limpio para limpiar los orificios de ventilación.

Contacto

Servicio técnico de reparación Silverline – Tel: (+44) 1935 382 222

Web: www.silverlinetools.com/es-ES/Support

Dirección:

Powerbox
Boundary Way
Lufton Trading Estate
Yeovil, Somerset
BA22 8HZ, Reino Unido

Almacenaje

- Guarde esta herramienta y accesorios en un lugar seco y seguro fuera del alcance de los niños.

Reciclaje

Deshágase siempre de las herramientas eléctricas adecuadamente respetando las normas de reciclaje indicadas en su país.

- No deseche las herramientas y aparatos eléctricos junto con la basura convencional. Recídelos siempre en puntos de reciclaje.
- Póngase en contacto con la autoridad local encargada de la gestión de residuos para obtener más información sobre cómo reciclar este tipo de herramientas correctamente.

Solución de problemas

Problema	Causa	Solución
No funciona al presionar el interruptor de encendido/apagado (1)	Falta de alimentación eléctrica	Compruebe la fuente de alimentación
	Interruptor de encendido/apagado defectuoso	Contacte con un servicio técnico autorizado Silverline para sustituir el interruptor de encendido/apagado
Retirada de material lenta	Hoja de lija demasiado fina o desgastada	Instale una nueva hoja de lija con un grano más grueso
Arañazos en la pieza de trabajo después de lijar	Grano del papel de lija demasiado grueso	Instale una nueva hoja de lija con un grano más fino
	No se retira suficiente material	Continúe lijando
Marcas de quemaduras en la pieza de trabajo	Hoja de lija incompatible con el material	Instale una hoja de lija adecuada
	Presión excesiva sobre la lijadora	Ejerza menos presión mientras mueve la lijadora
Polvo excesivo	La extracción de polvo no funciona; hoja de lija no alineada con los orificios de extracción de polvo de la almohadilla de lija (7); orificios de extracción bloqueados	Vuelva a alinear la hoja de lija; desbloquee los orificios de extracción de polvo
Si algunas de las soluciones mostradas anteriormente no funcionan, contacte inmediatamente con un servicio técnico autorizado Silverline.		

Garantía

Este producto Silverline dispone de una garantía de 3 años.

Para obtener la garantía de 3 años, deberá registrar el producto en www.silverlinetools.com antes de que transcurran 30 días. El periodo de garantía será válido desde la fecha indicada en su recibo de compra.

Registro del producto

Visite: silverlinetools.com, seleccione el botón de registro e introduzca:

- Sus datos personales
- Detalles del producto e información de compra

El certificado de garantía le será enviado en formato PDF. Imprímalo y guárdelo con el producto.

Condiciones

El periodo de garantía entra en vigor a partir de la fecha indicada en el recibo de compra.

GUARDE EL RECIBO DE COMPRA

Si el producto se ha averiado antes de que transcurran 30 días desde la fecha de compra, deberá devolverlo a su lugar de compra, junto con el recibo de compra y los detalles de la avería. En este caso, le sustituiremos el producto o le reembolsaremos el importe.

Si el producto se ha averiado después de que transcurran 30 días desde la fecha de compra, devuélvalo a:

Servicio Técnico Silverline Tools

PO Box 2988

Yeovil

BA21 1WU, Reino Unido.

La reclamación siempre debe presentarse durante el periodo de garantía.

Antes de poder realizar cualquier trabajo de reparación, deberá entregar el recibo de compra original en el que se indica la fecha de compra, su nombre, dirección y el lugar donde lo adquirió.

También deberá indicar claramente los detalles del fallo a reparar.

Las reclamaciones presentadas dentro del periodo de garantía deberán ser verificadas por Silverline Tools para averiguar si las deficiencias son consecuencia de los materiales o de la mano de obra del producto.

Los gastos de transporte no son reembolsables. Los productos enviados deben estar limpios y en buenas condiciones para su reparación, deberán empaquetarse cuidadosamente con el fin de evitar que se produzcan daños durante el transporte. Silverline Tools se reserva el derecho a rechazar envíos incorrectos o inseguros.

Todas las reparaciones serán realizadas por Silverline Tools o por un servicio técnico autorizado.

La reparación o sustitución del producto no prolongará el periodo de garantía.

Si la avería está cubierta por la garantía, la herramienta será reparada sin cargo alguno (salvo los gastos de envío), o bien la sustituiremos por una herramienta en perfecto estado de funcionamiento.

Las herramientas o piezas que hayan sido sustituidas serán propiedad de Silverline Tools.

La reparación o sustitución del producto bajo garantía aporta beneficios adicionales a sus derechos legales como consumidor, sin afectarlos.

Qué está cubierto:

Silverline Tools deberá comprobar si las deficiencias se deben a materiales o mano de obra defectuosos dentro del periodo de garantía.

En caso de que cualquier pieza no estuviera disponible o estuviera fuera de fabricación, Silverline Tools la sustituirá por una pieza funcional con las mismas características.

Uso del producto en la Unión Europea.

Qué no está cubierto:

Silverline Tools no garantiza las reparaciones causadas por:

Desgaste normal por uso adecuado de la herramienta, por ejemplo hojas, escobillas, correas, bombillas, baterías, etc...

La sustitución de cualquier accesorio suministrado: brocas, hojas, papel de lija, discos de corte y otras piezas relacionadas.

Daño accidental, averías debidas a uso o cuidado negligente, uso incorrecto, negligencia, funcionamiento o manejo indebido del producto.

Utilizar del producto para una finalidad distinta.

Cualquier cambio o modificación del producto.

El uso de piezas y accesorios que no sean recambios originales de Silverline Tools.

Instalación incorrecta (excepto si fue realizada por Silverline Tools).

Reparaciones o alteraciones realizadas por servicios técnicos no autorizados por Silverline Tools.

Las reclamaciones distintas a las indicadas en las presentes condiciones de garantía no estarán cubiertas.

Declaración de conformidad CE

El abajo firmante: Mr Darrell Morris

Autorizado por: Silverline Tools

Declara que el producto:

La presente declaración de conformidad se expide bajo la exclusiva responsabilidad del Fabricante. El objeto de la declaración descrita anteriormente es conforme a la legislación comunitaria de armonización pertinente.

Código de identificación: 521333

Descripción: Lijadora orbital 1/3 hoja, 135 W

Está en conformidad con las directivas:

- Directiva de máquinas 2006/42/CE
- Compatibilidad electromagnética 2014/30/UE
- Directiva RoHS 2011/65/UE
- EN 60745-1:2009/A1:2010
- EN 60745-2-4:2009/A11:2011
- EN 55014-1:2006/A2:2011
- EN 55014-2:1997/A2:2008
- EN 61000-3-2:2014
- EN 61000-3-3:2013

Organismo notificado: TÜV SÜD

La documentación técnica se conserva en: Silverline Tools

Fecha: 09/11/17

Firma:



Mr Darrell Morris

Director General

Nombre y dirección del fabricante:

Powerbox International Limited, N° de registro: 06897059. Dirección legal:

Powerbox, Boundary Way, Lufton Trading Estate, Yeovil, Somerset BA22 8HZ, Reino Unido.

Introduzione

Grazie per aver acquistato questo utensile Silverline. Queste istruzioni contengono informazioni utili per il funzionamento sicuro ed affidabile del prodotto. Per essere sicuri di utilizzare al meglio il potenziale dell'utensile si raccomanda pertanto di leggere a fondo questo manuale. Conservare il manuale in modo che sia sempre a portata di mano e accertarsi che l'operatore dell'elettro utensile lo abbia letto e capito a pieno.

Descrizioni dei simboli

La targhetta sul vostro utensile può mostrare simboli. Questi rappresentano informazioni importanti riguardanti il prodotto o istruzioni sul suo utilizzo.



Indossare la protezione acustica
Indossare occhiali di protezione
Indossare una protezione per la respirazione
Indossare il casco



Indossare la protezione delle mani



Leggere il manuale di istruzioni



Fumi o gas tossici!



Si raccomanda/richiede un sistema di estrazione della polvere



Costruzione di classe II (doppio isolamento per una protezione supplementare)



Conforme agli standard legislativi e di sicurezza.



Protezione ambientale

I rifiuti elettrici non possono essere smaltiti con i rifiuti domestici. Riciclare dove esistono strutture idonee. Verificare con le autorità locali o con il vostro rivenditore per consigli sul riciclaggio.

Abbreviazioni tecniche

V	Volt
~, AC	Corrente alternate
n_0	Velocità a vuoto
n	Velocità nominale
opm	Orbite o oscillazioni al minute
Hz	Hertz
W, kW	Watt, kilowatt
/min or min ⁻¹	Operazioni al minute
dB(A)	Livello sonoro in decibel (A ponderato)

Specifiche tecniche

Tensione: 220 - 240 V ~ 50 Hz, CA
 Potenza: 135 W
 Velocità a vuoto: 10.000/min.
 Dimensioni (L x l x H): 240 mm x 90 mm x 150 mm
 Dimensioni base: 90 mm x 187 mm
 Tipo di foglio abrasivo: Grana 120
 Dimensioni foglio abrasivo: 90 mm x 240 mm o 90 mm x 230 mm
 Classe di protezione: IP20
 Protezione di ingresso: IP20
 Lunghezza cavo di alimentazione: 2 m
 Peso: 1,15 kg

Come parte del nostro continuo sviluppo dei prodotti, le specifiche dei prodotti Silverline possono variare senza preavviso.

Informazioni sul suono e sulle vibrazioni:

Pressione sonora L_{pA} : 78 dB(A)
 Potenza sonora L_{WA} : 89 dB(A)
 Incertezza K: 3 dB
 Vibrazione ponderata a_{hV} : 9,7 m/s^2
 Incertezza K: 1,5 m/s^2

Il livello di intensità del suono per l'operatore può superare i 85 dB (A) e le misure di protezione del suono sono necessarie.

ATTENZIONE: Indossare sempre protezioni per le orecchie, quando il livello sonoro supera i 85 dB (A) e limitare il tempo di esposizione, se necessario. Se i livelli sonori diventano sgradevoli, anche con le protezioni per le orecchie, smettere di usare lo strumento immediatamente e controllare che la protezione acustica sia montata correttamente e che fornisca il corretto livello di isolamento acustico per il livello del suono prodotto dal vostro strumento.

ATTENZIONE: L'esposizione dell'utente alle vibrazioni dell'utensile può causare la perdita del senso del tatto, intorpidimento, formicolio e riduzione della capacità di presa. Una lunga esposizione può portare ad una condizione cronica. Se necessario, limitare la durata di esposizione alle vibrazioni e utilizzare quanti anti-vibrazione. Non utilizzare l'utensile se la temperatura delle mani è al di sotto del normale, in quanto ciò farà sì che l'effetto delle vibrazioni sia maggiore. Utilizzare i dati forniti nella specifica relativa alle vibrazioni per calcolare la durata e la frequenza di funzionamento dello strumento.

I livelli sonori e le vibrazioni nella specifica sono determinati secondo standard internazionali. Le figure rappresentano un normale utilizzo per lo strumento in normali condizioni di lavoro. Un utensile tenuto in cattive condizioni, montato in modo errato o utilizzato in maniera impropria può essere causa di un aumento dei livelli sonori e delle vibrazioni. www.osha.europa.eu fornisce informazioni sui livelli sonori e delle vibrazioni nei luoghi di lavoro utili agli utenti domestici che utilizzano utensili per lunghi periodi di tempo.

Leggere con attenzione e comprendere il presente manuale e le eventuali etichette incollate prima dell'uso. Conservare le istruzioni insieme al prodotto per poterle consultare in futuro. Verificare che chiunque usi il prodotto conosca bene il presente manuale di istruzioni.

Anche attenendosi alle istruzioni non sarà comunque possibile eliminare tutti i fattori di rischio residui. Usare con cautela. In caso di incertezza relativamente a un uso corretto e sicuro del dispositivo, non cercare di usarlo a tutti i costi.

Norme generali di sicurezza per gli elettrotensili

⚠ AVVERTENZA: Leggere ed assimilare tutte le istruzioni. La non osservanza delle seguenti istruzioni può causare scosse elettriche, incendi o lesioni gravi.

Conservare tutte le avvertenze di pericolo e le istruzioni operative per ogni esigenza futura.

Il termine "elettrotensile" si riferisce all'utensile a rete fissa (con filo) o un utensile a batteria (senza filo).

1) Area di lavoro

- Mantenere l'area di lavoro pulita e adeguatamente illuminata. Il disordine e le zone di lavoro non illuminate possono essere fonte di incidenti.
- Non usare gli elettrotensili in presenza di atmosfere esplosive, come liquidi, gas e polveri infiammabili. Gli elettrotensili producono scintille che potrebbero accendere le polveri o i fumi.
- Tenere altre persone e i bambini a distanza di sicurezza durante l'impiego dell'utensile elettrico. Eventuali distrazioni potrebbero far perdere il controllo dell'utensile all'operatore.

2) Sicurezza elettrica

- Le spine degli elettrotensili devono essere compatibili con le prese di corrente. Non modificare in alcun modo la spina dell'elettrotensile. Non usare adattatori con gli elettrotensili dotati di collegamento di massa a terra. L'uso delle spine originali non modificate e delle prese corrispondenti ridurrà il rischio di scosse elettriche.
- Evitare il contatto del corpo con le superfici collegate a massa come i tubi, i radiatori, le cucine e i frigoriferi. Se il corpo dell'operatore è collegato alla terra o alla massa il rischio di scosse elettriche è maggiore.
- Non esporre gli elettrotensili alla pioggia e non lasciarti in ambienti umidi o bagnati. L'ingresso dell'acqua in un utensile aumenta il rischio di scosse elettriche.
- Non usare il cavo in modo improprio. Non afferrare mai il cavo per trasportare, tirare o staccare l'elettrotensile dalla presa di corrente. Tenere il cavo lontano da fonti di calore, olio e sostanze affini, bordi appuntiti o parti in movimento. I cavi danneggiati o attecchiti aumentano il rischio di scosse elettriche.
- Qualora si voglia usare l'utensile all'aperto, usare cavi di prolunga compatibili con l'uso in ambienti esterni. Un cavo idoneo all'uso in ambienti esterni riduce il rischio di scosse elettriche.
- Se l'utilizzo di un elettrotensile in ambiente umido è inevitabile, utilizzare una fonte di alimentazione protetta da un dispositivo differenziale. L'uso di un dispositivo differenziale riduce notevolmente il rischio di scosse elettriche.

3) Sicurezza personale

- Quando si usa un elettrotensile lavorare sempre con la massima attenzione e concentrazione, lasciandosi guidare dal buon senso. Non usare mai un elettrotensile quando si è stanchi o sotto l'effetto di medicinali e/o sostanze alcoliche o stupefacenti. Quando si usa un elettrotensile un attimo di distrazione è sufficiente a causare gravi lesioni alle persone.
- Usare dispositivi per la protezione personale. Indossare sempre protezioni per gli occhi. I dispositivi per la sicurezza personale, come le mascherine antipolvere, le calzature di sicurezza antiscivolo, il casco e la cuffia, se usati in maniera appropriata, riducono i rischi di lesioni alle persone.
- Evitare l'avviamento accidentale. Garantire che l'interruttore è in posizione arresto (OFF) prima di attaccare la presa e/o batteria, prendere in mano o trasportare l'utensile. Trasportare gli elettrotensili con il dito al di sopra dell'interruttore o attaccando l'elettrotensile con l'interruttore acceso, aumenta il rischio di incidenti.
- Rimuovere tutte le chiavi di regolazione e le chiavi inglesi prima di accendere l'elettrotensile. Una chiave inglese o una chiave di regolazione collegata a una parte in movimento dell'elettrotensile potrebbe causare lesioni alle persone.
- Non andare oltre l'altezza consentita. In qualsiasi momento mantenere i piedi poggiati su superfici solide e un punto di appoggio sicuro. Un buon equilibrio consente di avere il massimo controllo sull'elettrotensile nelle situazioni inaspettate.
- Vestirsi con abbigliamento adeguato. Non indossare abiti larghi o gioielli. Tenere i capelli, vestiti e guanti lontano da parti in movimento. Vestiti lenti, gioielli o capelli lunghi possono impigliarsi nelle parti in movimento.
- Se il dispositivo utilizzato è dotato di una bocchetta per l'aspirazione della polvere accertarsi che sia collegato e utilizzato correttamente. L'uso di tali dispositivi riduce i rischi correlati alle polveri.
- Non permettere che la familiarità acquisita in seguito a un uso frequente degli strumenti porti a un atteggiamento di noncuranza relativamente ai principi di sicurezza della strumentazione. Un uso noncurante può causare gravi lesioni e ferite in una frazione di secondo.
- Utilizzo e cura di un elettrotensile
- Non forzare l'elettrotensile. Usare sempre l'elettrotensile corretto per il lavoro da eseguire. L'elettrotensile corretto sarà in grado di svolgere il lavoro in modo più efficiente e sicuro nell'ambito della gamma di potenza indicata.
- Non usare l'elettrotensile se l'interruttore di accensione non si accende e si spegne. Gli elettrotensili con un interruttore di accensione difettoso sono pericolosi e devono essere riparati immediatamente.
- Staccare la spina dalla presa di corrente prima di effettuare qualsiasi regolazione, sostituire gli accessori o riporre gli attrezzi a motore. Queste misure di sicurezza preventive riducono il rischio di avvio involontario.

- Conservare l'elettrotensile fuori dalla portata dei bambini e non lasciare che venga utilizzato da persone non adeguatamente addestrate e competenti nell'uso degli elettrotensili o che non abbiano letto questo manuale di istruzioni. Gli elettrotensili diventano estremamente pericolosi nelle mani di persone non addestrate.
 - Effettuare la manutenzione degli elettrotensili. Controllare che non ci sia un disallineamento o un blocco delle parti in movimento, la rottura di alcune componenti e altre condizioni che possano influire sul funzionamento dell'apparecchio. In caso di danneggiamento, fare riparare prima di riutilizzarlo. Molti incidenti sono causati da una scarsa manutenzione dell'utensile.
 - Mantenere le lame pulite e affilate. Gli utensili da taglio tenuti in buone condizioni operative con i bordi taglianti affilati sono meno soggetti a bloccarsi e più facili da controllare.
 - Utilizzare l'elettrotensile e tutti i componenti e gli accessori in conformità con le istruzioni di questo manuale e nella maniera prevista per ciascun tipo di utensile, tenendo conto delle condizioni lavorative e del compito da eseguire. L'utilizzo degli elettrotensili per fini diversi da quelli previsti rappresenta un rischio per le persone.
 - Tenere asciutte le maniglie e le impugnature, e fare in modo che siano pulite e senza olio e grasso. Le impugnature scivolose e le superfici particolarmente rigide non consentono una gestione e un controllo sicuri dell'apparecchiatura in condizioni impreviste.
- 5) Assistenza
- Qualsiasi intervento sull'elettrotensile deve essere eseguito da personale qualificato utilizzando unicamente pezzi di ricambio compatibili e approvati. Ciò garantisce la sicurezza dell'elettrotensile.

Norme di sicurezza specifiche

Attenzioni di sicurezza aggiuntive per le levigatrici

⚠ AVVERTENZE!

- Tenere il dispositivo unicamente per le superfici di impugnatura isolate, dato che la fresa potrebbe entrare in contatto col cavo di alimentazione. Tagliare un cavo "sotto tensione" può esporre le componenti metalliche del dispositivo "sotto tensione" e potrebbe, dunque, trasmettere una scossa elettrica all'operatore.
 - Usare delle pinze o altri metodi pratici per rendere sicuro e supportare il pezzo da sottoporre a lavorazione su una superficie stabile. Tenendo il pezzo in mano o appoggiato contro il corpo lo si rende instabile e ciò potrebbe portare a una perdita di controllo del dispositivo stesso.
 - Consigliamo caldamente di alimentare sempre il dispositivo tramite un dispositivo di corrente residua con una corrente residua nominale pari o inferiore a 30 mA.
 - Qualora sia necessario provvedere alla sostituzione del cavo di alimentazione, sarà opportuno rivolgersi al produttore o al suo agente al fine di evitare pericoli a livello di sicurezza.
- Indossare sempre indumenti protettivi, compreso la mascherina antipolvere FFP2, occhiali protettivi e protezioni per l'udito
 - Assicurarsi che tutte le persone nelle vicinanze dell'area di lavoro siano dotate di idonei dispositivi di protezione individuale
 - Prestare particolare attenzione durante la levigatura di pezzi in legno (come faggio, quercia, mogano e tek), in quanto le polveri prodotte dalla levigatura sono tossiche e possono causare gravi reazioni
 - MAI utilizzare su materiali contenenti amianto. Consultare un professionista qualificato, se non si è sicuri se un oggetto contiene amianto
 - Evitare di levigare pezzi in magnesio o in leghe contenenti alte percentuali di magnesio
 - Verificare il tipo di verniciatura/trattamento di finitura applicato sul pezzo da levigare. La levigatura di pezzi lavorati con svariati tipi di trattamento può dare luogo al rilascio di sostanze tossiche o comunque dannose. Se si opera su edifici fabbricati prima del 1960, esiste un maggior rischio di lavorare su vernici a base di piombo
 - Le polveri generate dalla levigatura di superfici verniciate con vernici a base di piombo sono particolarmente dannose per bambini, donne in gravidanza e persone con pressione sanguigna elevata. Tenere tali soggetti lontani dall'area di lavoro, anche quando questi indossano indumenti protettivi di tipo idoneo
 - Se possibile, utilizzare un estrattore di polveri per tenere sotto controllo le polveri generate durante i lavori di levigatura
 - Prestare particolare attenzione durante l'uso di macchine per la levigatura di legno e metallo. Le scintille generate dal contatto con i pezzi metallici possono innescare incendi delle parti in legno. Tenere la macchina sempre accuratamente pulita, per minimizzare il rischio di incendi
 - Svuotare il sacchetto o contenitore frequentemente durante l'uso, prima di prendere pause e dopo il completamento della levigatura. La polvere può essere un rischio di esplosione. NON gettare la polvere di segatura nel fuoco. Una combustione spontanea può verificarsi quando le particelle di olio o acqua entrano in contatto con le particelle di polvere. Smettere i rifiuti con cura e nel rispetto delle leggi e dei regolamenti locali.
 - Le superfici di lavoro e i fogli di carta vetrata diventano molto caldi durante l'utilizzo; qualora si dovessero riscontrare dei segnali che indichino un principio di incendio (come fumo o cenere), provenienti dalla superficie in lavorazione, interrompere il lavoro e lasciar raffreddare il materiale in lavorazione e il foglio di carta vetrata. Non toccare la superficie di lavoro o la carta vetrata fino a quando non si siano completamente raffreddati
 - Non toccare la carta vetrata in movimento
 - Spegnere sempre prima di mettere giù la levigatrice

- n) **NON utilizzare per la levigatura a umido.** I liquidi che entrano nel vano motore possono causare gravi scosse elettriche
- o) **Scollegare la levigatrice dalla rete di alimentazione prima di effettuare la sostituzione del foglio di carta vetrata**
- p) **Anche quando questo utensile viene utilizzato come prescritto non è possibile eliminare tutti i fattori di rischio residuo.** Se si è in dubbio riguardo all'uso sicuro di questo utensile, non utilizzarlo

Familiarizzazione con il prodotto

1	Interruttore
2	Pulsante di blocco
3	Impugnatura principale
4	Porta di estrazione della polvere
5	Foglio abrasivo
6	Leva di blocco foglio abrasivo
7	Piastra base
8	Ventole del motore
9	Impugnatura frontale
10	Cavo di alimentazione

Destinazione d'uso

Levigatrice orbitale per progetti di levigatura di entità leggera o media su legno, plastica, superfici verniciate o rivestite.

Disimballaggio dell'utensile

- Disimballare e ispezionare l'utensile. Familiarizzare completamente con tutte le sue caratteristiche e funzioni.
- Assicurarsi che tutte le parti dell'utensile siano presenti e in buone condizioni. In caso di parti mancanti o danneggiate, sostituire tali parti prima di utilizzare questo utensile.

Prima dell'uso

Montaggio dei fogli abrasivi

ATTENZIONE: Prima di montare fogli abrasivi, assicurarsi che la levigatrice sia scollegata dalla rete elettrica.

NB: NON continuare ad utilizzare rovinati, o fortemente intasati fogli abrasivi. Assicurare che gli oggetti estranei, come chiodi e viti, vengano rimossi dal pezzo prima di iniziare la levigatura.

ATTENZIONE: NON utilizzare su legno un foglio abrasivo che è stato utilizzato in precedenza su metallo. Le particelle metalliche potrebbero danneggiare il legno. Non utilizzare questa levigatrice a umido.

Selezionare la grana adatta al lavoro di levigatura che si intende portare a termine

NB: Utilizzare sempre fogli abrasivi di buona qualità per ottimizzare la qualità del lavoro finito. Testare sempre la levigatrice su un ritaglio di materiale di scarto per determinare se il foglio abrasivo è adatto per il compito che si intende portare a termine:

- Grossa (grana 60) per l'uso su materiale grezzo
- Media (grana 120) per lisciare
- Fine (grana 240) per la rifinitura

NB: NON utilizzare fogli abrasivi studiati per levigatura a umido.

Montaggio di fogli forati

1. Ridurre la rigidità del foglio abrasivo (5), strofinando la sua parte liscia sul bordo di un tavolo (o simile).
2. Rilasciare la leva di blocco del foglio abrasivo (6) sulla parte frontale e sulla parte posteriore della levigatrice (Fig. I).
3. Posizionare un'estremità del foglio abrasivo nella morsa e chiudere bene la morsa per tenere il foglio abrasivo fermo in posizione (Fig. II).

NB: Assicurarsi del fatto che i fori del foglio corrispondano con i fori sulla base dell'utensile (Fig. IV).

4. Stendere il foglio abrasivo sulla piastra base (7) e nell'altra morsa (Fig. III).

- Il foglio abrasivo è ora montato sulla levigatrice.

Montaggio di fogli non preforati

NB: Se si utilizzano fogli abrasivi convenzionali, senza fori, il sistema di estrazione della polvere di questa levigatrice non funzionerà. Utilizzare uno strumento adatto per perforare manualmente i fori attraverso il foglio abrasivo, esattamente dove si trovano i fori di aspirazione nella base della levigatrice. Fare attenzione a non danneggiare la superficie della base.

1. Fissare il foglio abrasivo alla levigatrice utilizzando lo stesso metodo descritto in precedenza per i fogli forati
2. Premere una piastra di perforazione contro la parte inferiore della piastra di base (7) per effettuare i fori necessari nella carta

Estrazione della polvere

IMPORTANTE: È essenziale adottare misure adeguate per impedire che entri nel motore o in altri meccanismi interni di questo utensile. In caso contrario potrebbe ridursi seriamente la vita in servizio e le prestazioni di questa levigatrice.

Potrebbe essere opportuno connettere l'utensile a un sistema di estrazione o di aspirazione compatibile.

Connettere un sistema di estrazione della polvere

1. Connettere la porta di estrazione (4) alla levigatrice (Fig. V)
2. Connettere la levigatrice a un'aspirapolvere o a un sistema di estrazione della polvere tramite l'apposita porta di estrazione (4)

3. Accendere l'aspirapolvere o il sistema di estrazione prima di cominciare a levigare

- Ciò ridurrà in maniera significativa la quantità di polvere nell'aria nella zona di lavoro

ATTENZIONE: Durante la levigatura del metallo, assicurarsi che il sistema di estrazione della polvere sia adatto e privo di polveri di legno residue. Particelle di metallo caldo e scintille possono incendiare le polveri residue di legno e causare un incendio nel sistema di aspirazione. Pulire sempre le attrezzature e i sistemi coinvolti a fondo quando si passa dalla levigatura del legno alla levigatura del metallo, e viceversa.

ATTENZIONE: Collegare sempre la levigatrice ad un aspiratore adeguato o di un sistema di estrazione della polvere se la polvere contiene sostanze nocive, come ad esempio le particelle di vecchie pitture, vernici, rivestimenti di superficie ecc. Smettere sempre polveri nocive in base alle leggi e regolamenti in vigore.

ATTENZIONE: Prendere delle precauzioni per proteggersi contro le polveri nocive e tossiche durante la levigatura di superfici verniciate a base di piombo, legni e metalli, soprattutto se non si è sicuri riguardo alle sostanze esatte coinvolte. Tutte le persone che entrano nella zona di lavoro devono indossare una maschera appositamente progettata per la protezione contro le polveri tossiche e fumi coinvolti. I bambini e le donne incinte non devono entrare nella zona di lavoro. Non mangiare, bere o fumare nell'area di lavoro.

Funzionamento

⚠ ATTENZIONE: Questa levigatrice NON è adatta all'utilizzo a umido.

Accensione e spegnimento

⚠ ATTENZIONE: Indossare SEMPRE la protezione per gli occhi, protezioni per il sistema respiratorio e l'udito e anche guanti adatti quando si utilizza questo utensile.

NB: Usare sempre morsetti per fissare il pezzo da sottoporre a lavorazione al banco, ove possibile.

- Tenere SEMPRE la macchina in modo sicuro dalle impugnature in dotazione, usando entrambe le mani.
- Per accendere la levigatrice, premere interruttore (1). Per fermare la levigatrice, rilasciare l'interruttore.
- L'utensile è dotato di un pulsante di blocco (2) per mantenere l'utensile acceso, utile per un lavoro continuato.
- L'utilizzo di questa funzione permetterà di mantenere la macchina accesa senza il bisogno di mantenere il dito sull'interruttore.
- Premere nuovamente l'interruttore e quindi rilasciarlo se si intende fermare la macchina.

⚠ ATTENZIONE: MAI toccare il foglio abrasivo quando l'utensile è acceso.

Consigli sulla levigatura

- Lasciare che la macchina raggiunga la velocità desiderata prima di portare la carta abrasiva a contatto con il pezzo.
- Iniziare con una carta di grana grossa e lavorare utilizzando carte di grana progressivamente più sottile fino ad ottenere la finitura desiderata.
- Applicare solo una pressione moderata sulla levigatrice. Una pressione eccessiva sul piano di lavoro può surriscaldare il motore o danneggiare la superficie di lavoro.
- Levigare in modo uniforme su tutta la superficie di lavoro.
- Utilizzare la levigatrice in orizzontale. Lavorare con la levigatrice inclinata potrebbe danneggiare la superficie del pezzo.

NB: Non aspettare con il foglio abrasivo si sia consumato completamente prima di sostituirlo. La non osservanza delle seguenti istruzioni potrebbe portare al danneggiamento della base.

Accessori

- Un'ampia gamma di accessori per questo utensile è disponibile presso i nostri rivenditori Silverline
- I pezzi di ricambio sono disponibili sul sito www.toolsaresonline.com

Manutenzione

 **AVVERTENZA:** Scollegare SEMPRE dalla corrente prima di eseguire eventuali interventi di ispezione, manutenzione o pulizia

Ispezione generale

- Controllare regolarmente che tutte le viti di fissaggio siano serrate.
- Prima di ogni utilizzo, controllare che il cavo di alimentazione, non presenti danni o segni di usura. Le riparazioni devono essere eseguite da un centro assistenza autorizzato Silverline. Questo consiglio vale anche per prolunghe utilizzate con questo utensile.

Pulizia

- Mantenere pulito l'utensile in ogni momento. La sporcizia e la polvere causano una rapida usura delle componenti interne e riducono la durata di vita del dispositivo stesso. Pulire il corpo della macchina con una spazzola morbida o un panno asciutto. Ove disponibile, usare aria pulita, secca e compressa tramite i fori di ventilazione.

Contatto

Per consigli tecnici e per eventuali riparazioni, contattare il nostro servizio di assistenza telefonico al numero (+44) 1935 382 222

Pagina web: silverlinetools.com/en-GB/Support

Indirizzo:

Powerbox
Boundary Way
Lufton Trading Estate
Yeovil, Somerset
BA22 8HZ, United Kingdom

Conservazione

- Conservare questo utensile con cura in un luogo sicuro, asciutto e lontano dalla portata dei bambini.

Smaltimento

Rispettare sempre le normative nazionali per lo smaltimento di elettroutensili che non sono più funzionali e non sono atti alla riparazione.

- Non gettare utensili elettrici o apparecchiature elettriche ed elettroniche (RAEE) con i rifiuti domestici.
- Contattare l'autorità locale di smaltimento rifiuti per informazioni sul modo corretto di smaltire gli utensili elettrici.

Risoluzione dei problemi

Problema	Possibile causa	Soluzione
La macchina non si accende quando l'interruttore (1) viene premuto	Nessuna alimentazione	Controllare l'alimentazione
	Interruttore difettoso	Far sostituire l'interruttore in un centro di assistenza autorizzato Silverline
Asportazione di materiale lenta	Foglio abrasivo fine o usurato	Montare un nuovo abrasivo con grana grossa
Graffi sul pezzo dopo la levigatura	Foglio abrasivo a grana grossa	Montare un nuovo foglio abrasivo con grana più fine
	Non è stata rimossa la quantità di materiale necessaria	Continua la levigatura
Bruciate sul pezzo	Foglio abrasivo incompatibile con materiale	Montare il corretto foglio di levigatura
	Troppa pressione esercitata sulla levigatrice	Utilizzare meno pressione durante l'utilizzo dell'utensile. Ciò contribuirà anche a ridurre l'usura dell'utensile e del foglio abrasivo
Eccessiva quantità di polvere o trucioli nell'area di lavoro	Il sistema di aspirazione non funziona. Fori sul foglio abrasivo non allineati con fori sulla piastra di base (7).	Riallineare il foglio abrasivo.
Se le soluzioni elencate nella tabella non dovessero funzionare, contattare un nostro fornitore o un centro servizi autorizzato Silverline.		

Garanzia Silverline Tools

Questo prodotto Silverline è protetto da una garanzia di 3 anni

Per attivare la garanzia di 3 anni è necessario registrare il prodotto sul sito www.silverlinetools.com entro 30 giorni dalla data d'acquisto. La data d'inizio del periodo di garanzia corrisponde alla data d'acquisto riportata sullo scontrino di vendita.

Registrazione dell'acquisto

Accedere al sito: silverlinetools.com e selezionare il tasto registra per inserire:

- Dati personali
- Informazioni sul prodotto

Una volta che queste informazioni sono state inserite, il vostro certificato di garanzia sarà inviato per posta elettronica nel formato PDF. Si prega di stampare e conservare il Certificato insieme alla ricevuta d'acquisto.

Termini e condizioni

Il periodo di garanzia decorre dalla data dell'acquisto presso il rivenditore indicata sulla ricevuta d'acquisto.

SI PREGA DI CONSERVARE LA RICEVUTA D'ACQUISTO

Nel caso in cui il prodotto risultasse difettoso entro 30 giorni dalla data d'acquisto, sarà necessario restituirlo al punto vendita presso cui è stato acquistato, presentando la ricevuta e spiegando chiaramente la natura del difetto riscontrato. Il prodotto difettoso sarà sostituito o sarà rimborsato l'importo d'acquisto.

Nel caso in cui il prodotto risultasse difettoso dopo 30 giorni dalla data d'acquisto, sarà necessario inviare una richiesta di indennizzo in garanzia a:

Silverline Tools Service Centre
PO Box 2988
Yeovil
BA21 1WU, GB

Le richieste di indennizzo devono essere presentate durante il periodo della garanzia.

Affinché la richiesta sia approvata, è necessario presentare anche la ricevuta d'acquisto originale, indicando il luogo e la data dell'acquisto del prodotto e il proprio nome e indirizzo.

Sarà necessario inoltre fornire una descrizione dettagliata del guasto riscontrato.

Le richieste effettuate durante il periodo di garanzia saranno verificate da Silverline Tools per stabilire se il difetto del prodotto è dovuto a problemi di materiali o di lavorazione.

Le spese di spedizione non saranno rimborsate. Tutti i prodotti devono essere spediti puliti e in condizioni tali da garantire l'esecuzione della riparazione in modo sicuro. I prodotti devono essere imballati con cura per evitare danni o lesioni durante il trasporto. Silverline Tools si riserva il diritto di non accettare prodotti spediti in condizioni non idonee o non sicure.

Le riparazioni saranno eseguite da Silverline Tools o da un centro di riparazione autorizzato.

La riparazione o la sostituzione del prodotto non estende o rinnova il periodo di garanzia.

Nel caso in cui determini che il prodotto e il difetto riscontrato sono coperti dalla garanzia, Silverline Tools provvederà a riparare l'utensile

gratuitamente (esclusi i costi di spedizione) o, a propria discrezione, a sostituirlo con un nuovo utensile.

Gli utensili o le parti trattenuti da Silverline Tools in cambio di un prodotto o componente sostitutivo diventano proprietà di Silverline Tools.

La riparazione o la sostituzione di un prodotto in garanzia estende i diritti del consumatore previsti per legge, senza modificarli.

Cosa copre la garanzia:

La riparazione del prodotto, nel caso in cui Silverline Tools determini che il problema sia dovuto a difetti dei materiali o difetti di lavorazione riscontrati durante il periodo della garanzia.

Nel caso in cui un componente non sia più disponibile o fuori produzione, Silverline Tools si riserva il diritto di sostituirlo con un componente adeguato.

Prodotti acquistati e utilizzati all'interno dell'Unione Europea.

Cosa non copre la garanzia:

La Garanzia Silverline Tools non copre le riparazioni se il difetto è stato causato da:

La normale usura dei componenti per via dell'utilizzo del prodotto come indicato nelle istruzioni d'uso (ad esempio, lame, spazzole, cinghie, lampadine, batterie, ecc.).

La sostituzione di accessori forniti a corredo, come ad esempio punte, lame, fogli abrasivi, dischi di taglio e altri componenti correlati.

I danni accidentali, causati dall'uso improprio, dall'abuso e dalla manipolazione, conservazione e cura inadeguata dell'utensile da parte del proprietario.

L'uso del prodotto per fini non domestici.

La modifica o alterazione del prodotto.

Difetti causati dall'uso di parti e accessori che non siano componenti originali Silverline Tools.

Installazione difettosa (fatto salvo quando l'installazione viene eseguita da Silverline Tools).

Riparazioni o alterazioni eseguite da terze parti che non siano la Silverline Tools o i centri di riparazione autorizzati da quest'ultima.

Richieste diversi dal diritto alla correzione degli errori con lo strumento denominato in queste condizioni di garanzia non sono coperti dalla garanzia.

Dichiarazione di conformità CE

Il sottoscritto: Sig. Darrell Morris

come autorizzato di: Silverline Tools

Dichiara che il prodotto:

Questa dichiarazione è stata emessa unicamente sotto la responsabilità del produttore.

L'obiettivo della dichiarazione è in conformità con la pertinente Normativa di Armonizzazione dell'Unione.

Codice di identificazione: 521333

Descrizione: Levigatrice orbitale 1/3 foglio, 135 W

Si conforma alle seguenti direttive

- Direttiva macchine 2006/42/CE
- Direttiva compatibilità elettromagnetica 2014/30/UE
- Direttiva RoHS 2011/65/UE
- EN 60745-1:2009/A11:2010
- EN 60745-2-4:2009/A11:2011
- EN 55014-1:2006/A2:2011
- EN 55014-2:1997/A2:2008
- EN 61000-3-2:2014
- EN 61000-3-3:2013

Organismo notificato: TÜV SÜD

La documentazione tecnica è conservata da: Silverline Tools

Data: 09/11/2017

Firma:

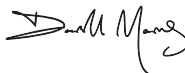

Darrell Morris

Direttore generale

Nome e indirizzo del fabbricante:

Powerbox International Limited, N°. Società 06897059. Indirizzo registrato:

Powerbox, Boundary Way, Lufton Trading Estate, Yeovil, Somerset BA22 8HZ, Regno Unito.

Inleiding

Hartelijk dank voor de aanschaf van dit Silverline gereedschap. Deze instructies bevatten informatie die u nodig hebt voor een veilige en doeltreffende bediening van dit product. Dit product heeft unieke kenmerken. Zelfs als u bekend bent met gelijksoortige producten dient u deze handleiding zorgvuldig door te lezen, zodat u in staat bent alle voordelen te benutten. Houd deze handleiding bij de hand en zorg ervoor dat alle gebruikers van dit gereedschap de handleiding hebben gelezen en volledig hebben begrepen.

Beschrijving symbolen

Op het gegevensplaatje van uw gereedschap kunnen zich symbolen bevinden. Deze vertegenwoordigen belangrijke productinformatie en gebruiksinstructies.



Draag gehoorbescherming
Draag een veiligheidsbril
Draag een stofmasker
Draag een veiligheidshelm



Draag handschoenen



Lees de handleiding



Giftige dampen of gassen!



Stofafvoer vereist of aanbevolen



Beschermingsklasse II (dubbel geïsoleerd voor bijkomende bescherming)



Voldoet aan de relevante wetgeving en veiligheidsnormen



Milieubescherming

Elektrische producten mogen niet met het normale huisvuil worden weggegooid. Indien de mogelijkheid bestaat, dient u het product te recyclen. Vraag de plaatselijke autoriteiten of winkelier om advies betreffende recyclen.

Technische afkortingen en symbolen

V	Volt
~, AC	Wisselspanning
n ₀	Onbelaste snelheid
n	Nominale snelheid
opm	Oscillaties per minuut
Hz	Hertz
W, kW	Watt, kilowatt
/min or min ⁻¹	Operaties per minuut
dB(A)	Decibel geluidsniveau (A-gewogen)

Specificaties

Spanning:	220 – 240 V – 50 Hz, AC
Vermogen:	135 W
Onbelaste snelheid:	10.000 min ⁻¹
Afmetingen (L x B x H):	240 x 90 x 150 mm
Schuurplaat afmetingen:	90 x 187 mm
Schuurvel type:	120 korrelgrote
Afmetingen schuurpapier:	90 x 240 mm of 90 x 230 mm
Beschermingsklasse:	
Beschermingsgraad:	IP20
Snoerlengte:	2 m
Gewicht:	1,15 kg

Met het oog op onze aanhoudende productontwikkeling kunnen de specificaties van Silverline producten zonder voorafgaande kennisgeving worden gewijzigd.

Geluid en trilling:

Geluidsdruk L _{pa} :	78 dB(A)
Geluidsvermogen L _{wa} :	89 dB(A)
Onzekerheid K:	3 dB
Trilling a _h (hoofdhandvat):	9,7 m/s ²
Onzekerheid K:	1,5 m/s ²

De geluidsintensiteit voor de bediener kan 85 dB(A) overschrijden en de gehoorbescherming is noodzakelijk.

WAARSCHUWING: Bij een geluidsintensiteit van 85 dB(A) of hoger is het dragen van gehoorbescherming en het limiteren van de blootstellingstijd vereist. Bij oncomfortabel hoge geluidsniveaus, zelfs met het dragen van gehoorbescherming, stopt u het gebruik van de machine onmiddellijk. Controleer de pasvorm en het geluiddempniveau van de bescherming.

WAARSCHUWING: Blootstelling aan trilling resulteert mogelijk in gevoelloosheid, tinteling en een verminderd gripvermogen. Langdurige blootstelling kan leiden tot chronische aandoening. Limiteer de blootstellingsduur en draag anti-vibratie handschoenen. Vibratie heeft een grotere invloed op handen met een temperatuur lager dan een normale, comfortabele temperatuur. Maak gebruik van de informatie in de specificaties voor het berekenen van de gebruiksduur en frequentie van de machine.

Geluid- en trillingsniveaus in de specificatie zijn vastgesteld volgens internationale norm. De waarden gelden voor een normaal gebruik in normale werkomstandigheden. Een slecht onderhouden, onjuist samengestelde of onjuist gebruikte machine produceert mogelijk hogere geluids- en trillingsniveaus. www.osha.europa.eu biedt informatie met betrekking tot geluids- en trillingsniveaus op de werkplek wat mogelijk nuttig is voor regelmatige gebruikers van machines.

Lees voor gebruik deze handleiding en alle etiketten op het gereedschap zorgvuldig na. Bewaar deze handleiding bij het product voor toekomstig gebruik. Zorg ervoor dat iedereen die dit product gebruikt, de handleiding heeft doorgenomen.

Zelfs indien het gereedschap wordt gebruikt volgens de aanwijzingen, is het onmogelijk om alle risicofactoren te elimineren. Wees dus voorzichtig. Gebruik dit gereedschap niet als u twijfelt aan de juiste en veilige gebruikwijze.

Algemene veiligheid voor elektrisch gereedschap

⚠ WAARSCHUWING Lees alle bediening- en veiligheidsvoorschriften. *Het niet opvolgen van alle voorschriften die hieronder vermeld staan, kan resulteren in een elektrische schok, brand en/of ernstig letsel.*

Bewaar deze voorschriften voor toekomstig gebruik.

De term "elektrisch gereedschap" in alle hieronder vermelde waarschuwingen heeft betrekking op uw elektrische gereedschap dat op het netwerk is aangesloten (met een snoer) of met een accu wordt gevoed (snoerloos).

1) Veiligheid in de werkruimte

- a) Houd de werkruimte schoon en zorg voor een goede verlichting. *Rommelige en donkere ruimtes leiden vaak tot ongelukken.*
- b) Werk niet met elektrisch gereedschap in explosieve omgevingen, bijvoorbeeld in de aanwezigheid van ontvlambare vloeistoffen, gassen of stof. *Elektrisch gereedschap brengt vonken teweeg die stof of dampen kunnen doen ontbranden.*
- c) Houd kinderen en omstanders uit de buurt wanneer u elektrisch gereedschap bedient. *Door afleiding kunt u de controle over het gereedschap verliezen.*

2) Elektrische veiligheid

- a) De stekkers van het elektrische gereedschap moeten passen bij het stopcontact. Pas de stekker niet aan. Gebruik geen adapterstekkers bij geaard elektrisch gereedschap. *Het gebruik van ongewijzigde stekkers en passende stopcontacten vermindert het risico op een elektrische schok.*
- b) Vermijd lichamenlij contact met geaarde oppervlakken zoals pijpen, radiatoren, fornuizen en koelkasten. *Het risico op een elektrische schok neemt toe als uw lichaam geaard wordt.*
- c) Laat elektrisch gereedschap niet nat worden. *Wanneer elektrisch gereedschap nat wordt, neemt het risico op een elektrische schok toe.*
- d) Beschadig het snoer niet. Gebruik het snoer nooit om het elektrische gereedschap te dragen, te trekken of om de stekker uit het stopcontact te trekken. *Houd het snoer uit de buurt van hitte, olie, scherpe randen of bewegende delen. Een beschadigd of in de knoop geraakt snoer verhoogt het risico op een elektrische schok.*
- e) Wanneer u elektrisch gereedschap buiten gebruikt, maak dan gebruik van een verlengsnoer dat geschikt is voor gebruik buitenshuis. *Gebruik een verlengsnoer dat geschikt is voor gebruik buitenshuis om het risico op een elektrische schok te verminderen.*
- f) Indien het onvermijdelijk is om elektrisch gereedschap te gebruiken in een vochtige omgeving, gebruik dan een energiebron met een aardlekschakelaar (Residual Current Device). *Het gebruik van een RCD vermindert het risico op een elektrische schok.*

3) Persoonlijke veiligheid

- a) Blijf alert en gebruik uw gezonde verstand wanneer u elektrisch gereedschap bedient. *Gebruik het elektrische gereedschap niet wanneer u vermoeid bent of onder invloed bent van drugs, alcohol of medicijnen. Onoplettendheid tijdens het bedienen van elektrisch gereedschap kan leiden tot ernstig letsel.*
- b) Maak gebruik van persoonlijke bescherming. *Draag altijd een veiligheidsbril. Passende bescherming voor de omstandigheden, zoals een stofmasker, niet-slippende veiligheidschoenen en helm of gehoorbescherming, vermindert het risico op persoonlijk letsel.*
- c) Zorg ervoor dat het apparaat niet per ongeluk wordt gestart. *Controleer of de schakelaar in de 'uit'-stand staat voordat u de stekker in het stopcontact steekt. Het dragen van elektrisch gereedschap met uw vinger op de schakelaar of het aansluiten van elektrisch gereedschap op het netwerk met de schakelaar ingeschakeld kan tot ongelukken leiden.*
- d) Verwijder alle stel- of moersleutels voordat u het elektrische gereedschap inschakelt. *Een moer- of stelsleutel die zich op een draaiend onderdeel van het elektrische gereedschap bevindt, kan leiden tot letsel.*
- e) Reik niet te ver. *Blijf altijd stevig en in balans staan. Zo houdt u een meer controle over het elektrische gereedschap in onverwachte situaties.*
- f) Draag geschikte kleding. *Draag geen loshangende kleding of sieraden. Houd haren, kleding en handschoenen uit de buurt van bewegende delen. Loshangende kleding, sieraden en los hangende haren kunnen vast komen te zitten in bewegende delen.*
- g) Als er onderdelen voor stofafvoer- en stofverzameling worden meegeleverd, sluit deze dan aan en gebruik deze op de juiste wijze. *Het gebruik van deze onderdelen kan het risico op stof gerelateerde ongelukken verminderen.*
- h) Laat vertrouwdheid door het veelvoudig gebruik van gereedschap u niet zelfgenoegzaam maken en negeer nooit de veiligheidsprincipes. *Een roekeloze handeling kan in een fractie van een seconde een ernstige verwonding veroorzaken.*
- 4) Gebruik en onderhoud van elektrisch gereedschap
 - a) Forceer elektrisch gereedschap niet. *Gebruik elektrisch gereedschap dat geschikt is voor het werk dat u wilt uitvoeren. Geschikt elektrisch gereedschap werkt beter en veiliger op een passende snelheid.*
 - b) Gebruik het elektrische gereedschap niet als de schakelaar van het apparaat niet in- en uitschakelt. *Elektrisch gereedschap dat niet bedient kan worden met de schakelaar is gevaarlijk en moet gerepareerd worden.*
 - c) Haal de stekker uit het stopcontact voordat u instellingen aanpast, toebehoren verwisselt of het elektrische gereedschap opbergt. *Dergelijke voorzorgsmaatregelen verminderen het risico op het per ongeluk starten van het elektrische gereedschap.*
 - d) Berg elektrisch gereedschap dat niet in gebruik is op buiten bereik van kinderen. *Laat mensen die niet bekend zijn met het elektrische gereedschap of met deze instructies het elektrische gereedschap niet bedienen. Elektrisch gereedschap is gevaarlijk in de handen van onervaren gebruikers.*
 - e) Onderhoud uw elektrisch gereedschap. *Controleer op foutieve uitlijning of het vastslaan van bewegende delen, gebroken onderdelen en elke andere afwijking die de werking van het elektrische gereedschap zou kunnen beïnvloeden. Indien het elektrische gereedschap beschadigd is, moet u het laten repareren voordat u het weer gebruikt. Veel ongelukken worden veroorzaakt door slecht onderhouden elektrisch gereedschap.*
 - f) Houd snijwerktuigen scherp en schoon. *Goed onderhouden snijwerktuigen met scherpe messen slaan minder snel vast en zijn gemakkelijker te bedienen.*
 - g) Gebruik het elektrische gereedschap, de accessoires en onderdelen, etc. volgens deze instructies en volgens bestemming voor het specifieke type elektrisch gereedschap, en houd daarbij rekening met de werkomstandigheden en het uit te voeren werk. *Gebruik van elektrisch gereedschap voor werkzaamheden die verschillen van die waarvoor het apparaat bestemd is, kan leiden tot gevaarlijke situaties.*
 - h) Zorg dat de handen en grepen droog, schoon en vrij van olie en vet zijn. *Glibberige handen en grepen zijn niet veilig te gebruiken en zorgen voor minder controle in onverwachte situaties.*
- 5) Onderhoud
 - a) Laat uw elektrische gereedschap onderhouden door een gekwalificeerde vakman en gebruik alleen identieke vervangstukken. *Zo bent u er zeker van dat de veiligheid van het elektrische gereedschap gewaarborgd blijft.*

Specifieke veiligheid

Veiligheid schuurmachines

⚠ WAARSCHUWING!

- a) **Houdt de machine bij de geïsoleerde handen vast.** *Wanneer de machine door een stroomsnoer schuurt komen onderdelen mogelijk onder stroom te stoom te staan wat kan resulteren in elektrische schok.*
- b) **Klem het werkstuk op een stevige werkbank vast.** *Wanneer u het werkstuk met de hand vasthoudt of tegen uw lichaam klemt, verliest u mogelijk de controle over de machine.*
- c) **Aanbeveling dat het gereedschap altijd via een reststroomapparaat wordt geleverd met een nominale reststroom van 30 mA of minder**
- d) **Als de vervanging van het stroomsnoer noodzakelijk is, moet dit door de fabrikant of zijn agent worden uitgevoerd om een veiligheidsgevaar te vermijden**
- a) **Draag te allen tijde de juiste bescherming.** *Draag een stofmasker (minimale beschermingswaarde FFP2), veiligheidsbril en gehoorbescherming.*
- b) **Het is de verantwoordelijkheid van de gebruiker om ervoor te zorgen dat personen die zich in de nabijheid van de werkruimte bevinden ook met de gepaste persoonlijke bescherming zijn uitgerust.**
- c) **Neem speciale voorzorgen bij het schuren van bepaalde houtsoorten (zoals beuk, eik, mahonie en teak), omdat het stof dat daarbij vrijkomt giftig is en bij bepaalde personen extreme reacties kan teweegbrengen.**
- d) **Bewerk geen materiaal wat asbest bevat.** *Neem contact op met een gekwalificeerd persoon wanneer u enigszins onzeker bent of materiaal asbest bevat*
- e) **Schuur geen magnesium of legeringen met een hoog magnesiumgehalte**
- f) **Ben bewust van verf op andere behandelingen op het te schuren materiaal.** *Veel behandelingen produceren schadelijk zaagsel. Bij werkzaamheden aan een gebouw van vóór 1960 is de kans op loodhoudende verf groter.*
- g) **Het stof dat vrijkomt bij het afschuren van loodhoudende verf is vooral gevaarlijk voor kinderen, zwangere vrouwen en personen met hoge bloeddruk.** *Laat deze personen de werkplaats niet betreden, zelfs niet met de juiste beschermende kleding*
- h) **Gebruik wanneer mogelijk een stofafzuigstelsel om stof en afval onder controle te houden**
 - i) **Wees vooral voorzichtig wanneer u de machine voor zowel het schuren van hout als het schuren van metaal gebruikt.** *Vonken van de metaalbewerking kunnen houthoorsstof gemakkelijk doen ontbranden. Maak uw machine altijd grondig schoon om de kans op brand te verkleinen*
 - j) **De stofzak dient tijdens gebruik regelmatig, en na elk gebruik gelegd te worden.** *Zaagsel is mogelijk een explosierisico. Gooi zaagsel niet in open vuur. Wanneer stofdeeltjes in contact komen met water of oliedeeltjes ontstaat mogelijk spontane ontbranding*
 - k) **Werkvlakken en schuurpapier kunnen tijdens het gebruik erg heet worden.** *Leg het werk even stil als het werkvlak tekenen van brand (rook of as) vertoont, en laat het materiaal afkoelen. Raak het werkvlak of schuurpapier niet aan voordat het is afgekoeld.*
- i) **Raak het bewegende schuurpapier niet aan**
- j) **Schakel de machine uit voordat u het neerlegt**
- n) **Gebruik geen nat schuurpapier.** *Vloeistoffen gaan mogelijk de motor in wat kan resulteren in elektrische schok*
- o) **Ontkoppel de machine van de stroomtoevoer voor het maken van enige aanpassingen en/of het verwisselen van schuurpapier**
- p) **Zelfs wanneer het gereedschap gebruikt wordt zoals is voorgeschreven, is het niet mogelijk alle resterende risicofactoren te elimineren.** *Gebruik de machine bij enige twijfel niet*

Onderdelenlijst

1	Aan/uit trekker schakelaar
2	Aan-stand vergrendelknop
3	Hoofdhandvat
4	Stofpoort
5	Schuurvel
6	Schuurvel-klemhendel
7	Schuurplaat
8	Motorventilatiegaten
9	Voorste handvat
10	Stroomsnoer

Gebruiksdoel

Vlakschuurmachine voor lichte tot middelen schuurwerkzaamheden op hout, plastic, geveerde oppervlakken en de meeste andere oppervlak coatings.

Het uitpakken van uw gereedschap

- Pak uw toestel/gereedschap uit. Inspecteer het en zorg dat u met alle kenmerken en functies vertrouwd raakt.
- Controleer of alle onderdelen aanwezig zijn en in goede staat verkeren. Als er onderdelen ontbreken of beschadigd zijn, zorg dan dat deze vervangen worden voor u dit toestel / gereedschap gebruikt

Voorafgaand aan het gebruik

Het bevestigen van een schuurvel

WAARSCHUWING: Zorg ervoor dat de machine ontkoppeld is van de stroombron voordat u een schuurvel bevestigt

LET OP: Gebruik geen versleten, beschadigde of verstopte schuurvellen. Zorg ervoor dat werkstukken vrij zijn van spijkers, schroeven en andere objecten voordat u met het schuren begint.

WAARSCHUWING: Wacht tot de machine volledig gestopt is met trillen voordat u deze neerzet. Na gebruik hoort de machine van de stroombron ontkoppeld te worden

Het selecteren van een schuurvel met de juiste korrelgrofte

Let op: De machine wordt geleverd met verschillende schuurvellen met verschillen korrelgroften. Het gebruik van schuurvellen met een goede kwaliteit maximaliseert de kwaliteit van de afwerking. Test de machine op een stuk afvalmateriaal om vast te stellen of het schuurvel geschikt is voor de uit te voeren taak:

- Grof (60 korrelgrofte), voor het bewerken van ruwe oppervlakken
- Medium (120 korrelgrofte), voor het verfijnen van oppervlakken
- Fijn (240 korrelgrofte), voor het afwerken van oppervlakken

Let op: Gebruik geen schuurvellen die ontworpen zijn voor nat schuren

Het bevestigen van geperforeerde schuurvellen

1. Verminder de stijfheid van het schuurpapier (5) door de gladde zijde over bijvoorbeeld de rand van de tafel te wrijven

2. Verlos de schuurvel-klemhendel (6) aan de voor- en achterzijde van de schuurplaat (Afb. I)

3. Plaats één zijde van het schuurvel in de klem en sluit de klem (Afb. II).

Let op: Zorg ervoor dat de gaten in het schuurvel uitlijnen met de gaten in de schuurplaat (Afb. IV).

4. Strek het vel over de schuurplaat (7), plaats het in de andere klem en sluit deze (Afb. III).

• Het schuurvel is nu op de machine bevestigd en klaar voor gebruik

Het bevestigen van dichte schuurvellen

Let op: Bij het gebruik van schuurvellen zonder geperforeerde gaten functioneert het stofontginningssysteem niet. Gebruik een geschikt hulpmiddel voor het perforeren van de schuurvellen, op exact dezelfde plaats als de gaten in de voet van de machine. Let op dat u de schuurvoet niet beschadigt.

1. Bevestig het schuurvel op dezelfde manier als hierboven beschreven
2. Druk een perforatieplaat tegen de onderzijde van de schuurplaat (7). De verhoogde punten perforeren de benodigde gaten in het schuurvel

Stofontginning

BELANGRIJK: Het is essentieel de juiste maatregelen te nemen (als hieronder beschreven) om de ingang van zaagsel in de motor te voorkomen. Doet u dit niet, kunnen de levensduur en prestatie van de schuurmachine serieus verslechteren

Dit kan gedaan worden door een geschikt stofzuiginstallatie aan te sluiten.

Aansluiting aan een stofontginningssysteem

1. Sluit de stofpoort (4) op de schuurmachine aan (Fig. V)
2. Schakel de schuurmachine op een stofzuiger of een stofontginningssysteem aan met behulp van de stofpoort (4)

3. Schakel de stofzuiger of stofontginningssysteem in voordat u met schuren begint

- Dit zal de stofhoeveelheid in de werkplaats aanzienlijk verminderen

WAARSCHUWING: Bij het schuren van metaal maakt u gebruik van een geschikt ontginningssysteem wat vrij is van zaagsel. Hete metaaldeeltjes en vonken kunnen restzaagsel en de stof zak doen ontbranden. Maak de machine bij het schakelen van hout- naar metaalschuren en omgekeerd grondig schoon.

WAARSCHUWING: Wanneer het schuren schadelijke stoffen als oude verf, lak, coatings, etc. produceert, hoort de machine op een geschikt stofzuiger of werkplaats ontginningssysteem aangesloten te worden. Bij het verwijderen van schadelijke stof neemt u alle wetten en regels in acht.

WAARSCHUWING: Ben extra voorzichtig bij het schuren van verf, metaal en houtoppervlakken op loodbasis, en vooral wanneer u onzeker bent over de stofsamenstelling. Iedere persoon in de werkkruimte hoort een stofmasker, speciaal ontworpen voor de bescherming tegen giftige stoffen en gassen, te dragen. Kinderen en zwangere vrouwen horen de werkkruimte NIET in te gaan. Eet, drink en rook NIET in de werkkruimte

Werking

WAARSCHUWING: De machine dient niet gebruikt te worden voor natschuren

In-/ en uitschakeling

WAARSCHUWING: Bij het gebruik van de machine is het dragen van een stofmasker, een veiligheidsbril, gehoorbescherming en beschermende handschoenen vereist

Let op: Maak te allen tijde gebruik van klemmen om het werkstuk op de werkbank te vergrendelen

- Houd de schuurmachine altijd stevig, met beide handen, aan de handgrepen vast
- Om de machine te starten drukt u de trekker schakelaar (1) in en om hem uit te schakelen laat u de trekker schakelaar weer los
- De schuurmachine is voorzien van een aan-stand vergrendelknop (2) voor continu gebruik. Om van deze functie gebruik maken drukt u de trekker helemaal in voordat u de vergrendelknop in drukt
- U kunt de trekker nu loslaten en de machine blijft werken totdat de trekker wordt ingedrukt
- Druk nogmaals de trekker schakelaar en laat het dan los om de schuurmachine uit te schakelen

WAARSCHUWING: Raak het bewegende schuurvel NOOIT aan

Schuurtips

- Laat de motor op volle snelheid komen voordat u de machine op het werkstuk houdt. Verwijder de machine van het werkstuk voordat u de trekker schakelaar los laat
- Begin altijd met schuurpapier met grove korrel en vervang dit geleidelijk aan door schuurpapier met fijnere korrel totdat de gewenste afwerking is bereikt
- Oefen een matige druk op de schuurmachine uit. Te veel druk op het werkvlak kan oververhitting van de motor of beschadiging van het werkvlak veroorzaken
- Schuur het werkvlak gelijkmatig af. Het is niet nodig om met de nerf mee te schuren aangezien de machine met excentrische bewegingen werkt
- Houd het schuurplateau altijd horizontaal met uw werkvlak. Als u de machine schuin houdt, beschadigt u uw werkstuk

WAARSCHUWING: Laat het schuurvel niet volledig verslijten. Het gebruik van een versleten schuurvel kan de schuurvoet beschadigen

Accessoires

- Een volledig schuurvel en accessoire aanbod is verkrijgbaar bij uw Silverline handelaar.
- Reserve onderdelen zijn verkrijgbaar op toolsparsonline.com

Onderhoud

WAARSCHUWING: Haal de stekker uit het stopcontact voordat u de machine schoonmaakt of enig onderhoud uitvoert.

Algemene inspectie

- Controleer regelmatig of alle bevestigingsmiddelen nog goed vast zitten. Door vibratie kunnen ze na enige tijd los gaan zitten
- Inspecteer het stroomsnoer voor elk gebruik op slijtage en beschadiging. Reparaties dienen uitgevoerd worden bij een geautoriseerd Silverline service center. Dit geldt tevens voor verlengsnoeren, gebruikt met de machine

Schoonmaak

- Houd uw machine te allen tijde schoon. Vuil en stof doen de interne onderdelen sneller slijten, wat de levensduur van de machine aanzienlijk vermindert. Verwijder stof en vuil en zorg ervoor dat de ventilatiegaten nooit verstopt raken. Gebruik een zachte borstel of een droge doek om de machine te reinigen. Gebruik wanneer mogelijk zuivere, droge perslucht om door de luchtgaten te blazen.

Contact

Voor technische ondersteuning of voor reparatieadvies, gelieve contact op te nemen met de hulplijn op (+44) 1935 382 222

Web: silverlinetools.com/en-GB/Support

Adres:

Powerbox

Boundary Way

Lufton Trading Estate

Yeovil, Somerset

BA22 8HZ, Verenigd Koninkrijk

Opberging

- Berg de machine op een droge en veilige plek, buiten het bereik van kinderen op.

Afvoer

Bij het buiten gebruik stellen en de afvoer van elektrische machines die niet langer werken en die niet gerepareerd kunnen worden, neemt u de nationale voorschriften in acht

- Elektrische en elektronische apparaten (WEEE) mogen niet met huishoudelijk afval worden weggegooid
- Neem contact op met uw gemeente voor informatie betreffende de verwijdering en afvoer van elektrisch gereedschap

Probleemoplossing

Probleem	Mogelijke oorzaak	Oplossing
De machine werkt niet wanneer de aan-/uitschakelaar (1) wordt ingeschakeld	Geen stroom	Controleer de stroombron
	Defecte aan-/uitschakelaar	Laat de schakelaar bij een geautoriseerd Silverline service center vervangen
Langzame materiaalverwijdering	Te fijn of te ver versleten schuurvel	Bevestig een grover schuurvel
Krassen op het schuuroppervlak na het schuren	Te grof schuurvel	Bevestig een fijner schuurvel
	Niet genoeg materiaal verwijderd	Ga door met schuren
Brandmarkeringen op het werkstuk	Ongeschikt schuurvel	Bevestig het juiste type schuurvel
	Te veel druk op de machine	Oefen minder druk op de machine uit
Overmatige stofemissie	Ontginningssysteem functioneert niet; de gaten in het schuurvel lijnen niet uit met de gaten in de schuurplaat (7); verstopte ontginningsgaten	Lijn het schuurvel opnieuw uit; ontstop de ontginningsgaten
Wanneer de bovenstaande oplossingen van problemen falen, neem dan contact op met uw dealer of een erkend Silverline servicecentrum		

Silverline Tools Garantie

Dit Silverline product komt met 3 jaar garantie.

Registreer dit product binnen 30 dagen van aankoop op www.silverlinetools.com om in aanmerking te komen voor 3 jaar garantie. De garantieperiode begint op de datum van aankoop op het ontvangstbewijs.

Het gekochte product registreren

Ga naar: silverlinetools.com, kies Registratie (registratie) en voer het volgende in:

- Uw persoonlijke gegevens
- De gegevens van het product en de aankoop

U ontvangt het garantiebewijs in PDF-vorm. Druk het af en bewaar het bij het product.

Voorwaarden

De garantieperiode gaat in vanaf de datum van aankoop op het ontvangstbewijs.

BEWAAR HET ONTVANGSTBEWIJS OP EEN VEILIGE PLAATS

Als dit product binnen 30 dagen van de aankoopdatum een fout heeft, breng het dan naar de winkelier waar u het heeft gekocht, met uw ontvangstbewijs, en met vermelding van de details van de storing. U kunt om een nieuwe vragen of om uw geld terug.

Als dit product na de periode van 30 dagen een fout heeft, stuur het dan naar:

Silverline Tools Service Centre
PO Box 2988
Yeovil
BA21 1WU, GB

Alle claims moeten binnen de garantieperiode worden ingediend.

U moet het originele ontvangstbewijs geven met de datum van aankoop, uw naam, adres en plaats van aankoop voordat er aan kan worden gewerkt.

U moet nauwkeurige gegevens verschaffen van de fout die verholpen moet worden.

Claims die binnen de garantieperiode worden ingediend, worden door Silverline Tools nagevolgd om te kijken of het probleem een kwestie is van de materialen of de fabricage van het product.

De verzendkosten worden niet vergoed. De geretoureerde items moeten voor de reparatie in een redelijk schone en veilige staat verkeren en moeten zorgvuldig worden verpakt om schade en letsel tijdens het vervoer te voorkomen. Ongeschikte en onveilige leveringen kunnen worden afgewezen.

Al het werk wordt uitgevoerd door Silverline Tools of een officiële reparatiedienst.

De garantieperiode wordt niet door de reparatie of vervanging van het product verlengd.

Defecten waarvan wij beschouwen dat ze onder de garantie vallen, worden verholpen door middel van gratis reparatie van het gereedschap (exclusief verzendingskosten) of door vervanging door een gereedschap in perfecte staat van werking.

De ingehouden gereedschappen of onderdelen die zijn vervangen, worden het eigendom van Silverline Tools.

De reparatie of vervanging van het product onder garantie zijn voordelen die bijkomstig zijn aan uw wettelijke rechten als consument, en hebben daar geen invloed op.

Wat is gedekt:

De reparatie van het product, mits naar tevredenheid van Silverline Tools kan worden vastgesteld dat de gebreken het gevolg zijn van defecte materialen of fabrieksfouten binnen de garantieperiode.

Onderdelen die niet meer verkrijgbaar zijn en die niet meer worden vervaardigd worden door Silverline Tools vervangen door een functionele vervanging.

Gebruik van dit product in de EU.

Wat niet is gedekt:

Silverline Tools geeft geen garantie op reparaties als gevolg van:

Normale slijtage veroorzaakt door gebruik in overeenstemming met de bedieningsinstructies zoals zaagbladen, borstels, riemen, gloeilampen, batterijen enz.

De vervanging van geleverde accessoires zoals boortjes, zaagbladen, schuurvellen, slijpschijven en aanverwante producten.

Accidentele schade, storingen veroorzaakt door nalatigheid in gebruik of verzorging, misbruik, verwaarlozing, onvoorzichtige bediening en hantering van het product.

Gebruik van het product voor andere doeleinden dan normaal huishoudelijk gebruik.

Alle soorten wijzigingen en modificaties van het product.

Gebruik van andere onderdelen en accessoires dan de originele onderdelen van Silverline Tools.

Defecte installatie (behalve wanneer geïnstalleerd door Silverline Tools).

Reparaties of wijzigingen die zijn uitgevoerd door anderen dan Silverline Tools of diens officiële reparatiediensten.

Behalve claims voor het recht op correctie van fouten van het gereedschap volgens de bepalingen van deze garantie zijn geen andere claims gedekt.

EG-verklaring van overeenstemming

De ondergetekende: Mr. Darrell Morris

Gemachtigd door: Silverline Tools

Verklaart dat

Deze verklaring wordt verstrekt onder de volledige verantwoordelijkheid van de fabrikant.

Het hierboven beschreven voorwerp is conform de desbetreffende communautaire harmonisatiewetgeving

Identificatienummer: 521333

Beschrijving: 135 W vlakschuurmachine, 90 x 230 mm

Voldoet aan de volgende richtlijnen:

- Machinerichtlijn 2006/42/EG
- Elektromagnetische verenigbaarheid 2014/30/EU
- RoHS-richtlijn 2011/65/EG
- EN 60745-1:2009/A11:2010
- EN 60745-2-4:2009/A11:2011
- EN 55014-1:2006/A2:2011
- EN 55014-2:1997/A2:2008
- EN 61000-3-2:2014
- EN 61000-3-3:2013

Keuringsinstantie: TÜV SÜD

De technische documentatie wordt bijgehouden door: Silverline Tools

Datum: 09-11-2017

Handtekening:

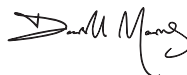

Darrell Morris

Algemeen directeur

Naam en adres van fabrikant:

Powerbox International Limited, handelsregister nummer 06897059. Geregistreerd adres:

Powerbox, Boundary Way, Lufton Trading Estate, Yeovil, Somerset BA22 8HZ, Verenigd Koninkrijk

Wprowadzenie

Dziękujemy za zakup narzędzia marki Silverline. Zalecamy zapoznać się z niniejszymi instrukcjami: zawierają one informacje niezbędne dla bezpiecznej i wydajnej obsługi produktu. Produkt posiada serię unikalnych funkcji, dlatego też, nawet, jeśli jesteś zaznajomiony z podobnymi produktami, przeczytanie instrukcji obsługi umożliwi Ci pełne wykorzystanie tego wyjątkowego projektu. Przechowuj niniejsze instrukcje w zasięgu ręki i upewnij się, że użytkownicy narzędzia przeczytali i w pełni zrozumieli wszystkie zalecenia.

Opis symboli

Tabela znamiennowa zawiera symbole dotyczące narzędzia. Stanowią one istotne informacje o produkcie lub instrukcje dotyczące jego stosowania.



Należy nosić środki ochrony słuchu
Należy nosić okulary ochronne
Należy nosić środki ochrony dróg oddechowych
Należy używać kasku ochronnego



Należy nosić rękawice ochronne



Należy w całości przeczytać instrukcję obsługi



Toksyczne opary lub gazy!



Wymagany lub zalecany system odsysania pyłu



Konstrukcja klasy II (podwójnie izolowana w celu dodatkowej ochrony)



Urządzenie zgodne z odpowiednimi przepisami i normami bezpieczeństwa



Ochrona środowiska

Nie należy wyrzucać zużytych produktów elektrycznych wraz z odpadami komunalnymi. Jeśli jest to możliwe, należy przekazać produkt do punktu recyklingu. W celu uzyskania wskazówek dotyczących recyklingu należy skontaktować się z władzami lokalnymi lub sprzedawcą.

Kluczowe skróty techniczne

V	Wolt
~, AC	Prąd przemienny
n ₀	Prędkość bez obciążenia
n	Prędkość znamionowa
opm	Orbitry bądź oscylacje na minutę
Hz	Herc
W, kW	Wat, kilowat
/min or min ⁻¹	Obrotowy lub ruch postępowo zwrotny na minutę
dB(A)	Poziom hałas w decybelach (A mierzony)

Dane techniczne

Napięcie wejściowe:	220 – 240 V ~ 50 Hz, AC
Moc:	135 W
Prędkość bez obciążenia:	10 000 min ⁻¹
Wymiary arkusza szlifierskiego:	240 x 90 x 150 mm
Wymiary (dł. x szer. x wys.):	90 x 187 mm
Typ arkusza ściernego:	120 P
Wymiary arkusza szlifierskiego:	90 x 240 mm lub 90 x 230 mm
Klasa ochrony:	
Stopień ochrony:	IP20
Długość przewodu zasilającego:	2 m
Waga:	1,15 kg

W wyniku nieprzerwanego procesu rozwojowego produktów, dane techniczne poszczególnych produktów Silverline mogą ulec zmianie bez uprzedniego powiadomienia.

Parametry emisji dźwięku i wibracji:

Poziom ciśnienia akustycznego L _{pa} :	78 dB(A)
Poziom mocy akustycznej L _{wa} :	89 dB(A)
Niepewność pomiaru K:	3 dB
Wartość emisji wibracji a _v :	9,7 m/s ²
Niepewność pomiaru K:	1,5 m/s ²

Poziom natężenia dźwięku dla operatora może przekroczyć 85 dB(A) dlatego konieczne jest zastosowanie środków ochrony słuchu.

OSTRZEŻENIE: Jeżeli poziom hałasu przekracza 85dB(A) należy zawsze stosować środki ochrony słuchu oraz, jeśli to konieczne, ograniczyć czas narażenia słuchu na nadmierny hałas. Jeśli poziom hałasu powoduje dyskomfort, nawet w przypadku zastosowania środków ochrony słuchu, należy niezwłocznie przestać korzystać z narzędzia i sprawdzić, czy środki ochrony słuchu są prawidłowo zamontowane i zapewniają odpowiedni poziom tłumienia dźwięku w odniesieniu do poziomu hałasu wytwarzanego przez narzędzie.

OSTRZEŻENIE: Narażenie użytkownika na wibracje podczas korzystania z narzędzia może spowodować utratę zmysłu dotyku, drętwienie, mrowienie i zmniejszenie zdolności uchwytu. Długotrwałe narażenie może prowadzić do stanu przewlekłego. Jeśli jest to konieczne, ogranicz czas narażenia na wibracje i stosuj rękawice antywibracyjne. Nie korzystaj z urządzenia w trybie ręcznym w temperaturze niższej niż normalna komfortowa temperatura otoczenia, ponieważ zwiększy to efekt wywołany przez wibracje. Skorzystaj z wartości liczbowych podanych w specyfikacji dotyczącej wibracji, aby obliczyć czas trwania i częstotliwość pracy z narzędziem.

Poziom hałasu i drgań w specyfikacji określone są zgodnie z międzynarodowymi normami. Wartości te reprezentują korzystanie z urządzenia w normalnych warunkach roboczych. Niedbała konserwacja, nieprawidłowy montaż lub nieprawidłowe użytkowanie urządzenia mogą spowodować wzrost poziomu hałasu oraz wibracji. www.osha.europa.eu dostarcza informacji na temat poziomów hałasu i wibracji w środowisku pracy, które mogą być przydatne dla użytkowników prywatnych, korzystających z urządzenia przez długi czas.

Przed użyciem narzędzia zapoznać się z instrukcją i wszelkimi etykietami przymocowanymi do niego. Zachować tę instrukcję wraz z produktem na przyszłość. Wszystkie osoby korzystające z tego produktu powinny dokładnie zapoznać się z instrukcją.

Nawet użycie narzędzia zgodnie z zaleceniami nie stanowi gwarancji wyeliminowania wszystkich czynników ryzyka. Należy zachować ostrożność. W przypadku braku pewności co do prawidłowego sposobu użycia narzędzia, nie próbować go użyć.

Ogólne instrukcje dotyczące bezpieczeństwa użytkownika elektronarzędzia

⚠️ OSTRZEŻENIE: Należy przeczytać wszystkie instrukcje przed rozpoczęciem pracy oraz zachowywać ją na przyszłość. Postępuj zgodnie z podaną instrukcją podczas ich użytkowania dla zmniejszenia ryzyka pożaru, porażenia prądem obrażeń ciała. Zachowaj wszystkie instrukcje do wykorzystania w przyszłości.

Termin „elektronarzędzie” odnosi się do urządzenia zasilanego siecią (przewodowego) lub urządzenia zasilanego za pomocą baterii (bezprowodowego).

1) Bezpieczeństwo obszaru pracy

a) Zadbaj o prawidłową higienę i prawidłowe oświetlenie obszaru pracy. Zaniedbanie lub brak wystarczającego oświetlenia obszaru pracy mogą doprowadzić do wypadków.

b) Nie należy używać elektronarzędzi w przestrzeniach zagrożonych wybuchem, np. w obecności łatwopalnych cieczy, gazów lub pyłów. Urządzenia elektryczne wytwarzają iskry, które mogą podpaść pył lub opary.

c) Nie dopuszczaj dzieci ani innych osób do obszaru pracy elektronarzędzia. Nieuwaga może spowodować utratę kontroli.

2) Bezpieczeństwo elektryczne

a) Wtyczka elektronarzędzia musi pasować do gniazda zasilania. Nie wolno modyfikować wtyczki w żaden sposób. W przypadku elektronarzędzi z uzziemieniem nie należy stosować przejściówek. Oryginalne wtyczki i pasujące gniazda zmniejszają ryzyko porażenia prądem.

b) Unikaj dotykania uzmienników powierzchni, takich jak rury, grzejniki, piece i lodówki. Uziemienie ciała powoduje zwiększenie ryzyka porażenia prądem.

c) Nie wystawiaj elektronarzędzia na działanie deszczu lub wilgoci. Przedostanie się wody do urządzenia zwiększa ryzyko porażenia prądem.

d) Nie należy nadwyręzać kabla. Nigdy nie używaj go do przenoszenia, przeciągania lub odłączania elektronarzędzia. Trzymaj przewód z dala od źródeł ciepła, oleju, ostrych krawędzi lub ruchomych części urządzenia. Uszkodzone lub poplątane kable zwiększają ryzyko porażenia prądem.

e) W przypadku korzystania z urządzenia na wolnym powietrzu używaj przedłużacza przystosowanego do użycia na zewnątrz. Korzystanie z przedłużacza przystosowanego do użycia na zewnątrz zmniejsza ryzyko porażenia prądem.

f) W przypadku korzystania z elektronarzędzia w miejscu o dużym natężeniu wilgoci należy używać gniazda zasilania wyposażonego w wyłącznik różnicowoprądowy (RCD). Korzystanie z wyłącznika różnicowoprądowego zmniejsza ryzyko porażenia prądem.

3) Bezpieczeństwo osobiste

a) Podczas korzystania z elektronarzędzia bądź czujny, uważaj, co robisz i zachowaj zdrowy rozsądek. Nie używaj ich, gdy jesteś zmęczony albo pod wpływem narkotyków, alkoholu lub leków. Chwila nieuwagi podczas obsługi urządzenia może spowodować poważne obrażenia ciała.

b) Korzystaj ze środków ochrony osobistej. Zawsze stosuj środki ochrony osobiste. Wyposażenie ochronne, takie jak maska przeciwpyłowa, obuwie robocze antypoślizgowe na szorstkiej podłożu, kask ochronny lub nauszniczne ochronne używane w odpowiednich warunkach, zmniejsza ryzyko obrażeń.

c) Zapobiegaj przypadkowemu włączeniu urządzenia. Przed podłączeniem do źródła zasilania i / lub akumulatora, podnoszeniem lub przenoszeniem narzędzia, upewnij się, że przełącznik zasilania znajduje się w pozycji wyłączonej. Przenoszenie urządzenia z palcem umieszczonym na wyłączniku zasilania lub podłączenie elektronarzędzia przy włączonym przełączniku zasilania stwarza ryzyko wypadku.

d) Przed włączeniem elektronarzędzia usuń z niego wszelkie klucze regulacyjne. Narzędzie lub klucze postawiony w obracającej się części elektronarzędzia może spowodować obrażenia ciała.

e) Nie wychylaj się. W każdej chwili zachowaj odpowiednią pozycję i równowagę. Umożliwia to lepszą kontrolę nad elektronarzędziem w nieoczekiwanych sytuacjach.

f) Noś odpowiednią odzież. Nie zakładaj do pracy z elektronarzędziem luźnej odzieży ani biżuterii. Trzymaj włosy, odzież i rękawice z dala od ruchomych części urządzenia. Luźne ubranie, biżuteria lub długie włosy mogą zostać wciągnięte przez ruchome części urządzenia.

g) Jeśli do zestawu załączone są urządzenia do podłączenia mechanizmów odsysania i zbierania pyłu, sprawdź czy są one przyłączone i prawidłowo zamocowane. Korzystanie z urządzenia odsysającego pył może zmniejszyć zagrożenie pyłami.

h) Nie pozwól aby znajomość urządzenia, pozwoliła na ignorowanie zasad bezpieczeństwa. Nieostrożne działanie może doprowadzić do poważnych obrażeń w ciągu sekund.

4) Użytkowanie i pielęgnacja elektronarzędzia.

a) Nie należy przeciągać urządzenia. Używaj narzędzi odpowiednich do danego zastosowania. Prawidłowe narzędzie wykona zadanie lepiej i bezpieczniej w podanym zakresie sprawności.

b) Nie należy używać urządzenia, jeśli nie można go włączyć lub wyłączyć za pomocą odpowiedniego przełącznika. Urządzenia, które nie mogą być kontrolowane za pomocą przełącznika są niebezpieczne i muszą zostać oddane do naprawy.

c) Przed dokonaniem regulacji, wymiany akcesoriów lub przechowywaniem elektronarzędzia odłącz wtyczkę od źródła zasilania i / lub akumulator od urządzenia. Te prewencyjne środki bezpieczeństwa zmniejszają ryzyko przypadkowego uruchomienia elektronarzędzia.

d) Nieużywane elektronarzędzie przechowuj w miejscu niedostępnym dla dzieci i nie dopuszczaj do nich osób nie znających elektronarzędzi lub ich instrukcji obsługi. Elektronarzędzia stanowią niebezpieczeństwo w rękach nieodwiedzanych użytkowników.

e) Przeprowadzaj konserwację elektronarzędzia. Sprawdź urządzenie pod kątem nieprawidłowego ustawienia lub zablokowania elementów ruchomych, pęknięć części lub innych usterek, które mogą mieć negatywny wpływ na funkcjonowanie urządzenia. W przypadku usterki należy naprawić urządzenie przed ponownym użyciem. Niewłaściwa konserwacja elektronarzędzi jest przyczyną wielu wypadków.

f) Utrzymuj narzędzia tnące w czystości i dobrze naostrzone. Zadbane narzędzia tnące z ostrymi krawędziami tną szybciej i łatwiej nimi sterować.

g) Używaj elektronarzędzia, akcesoria, końcówki itp. zgodnie z tymi instrukcjami, biorąc pod uwagę warunki pracy i realizowane zadania. Używanie narzędzi do użytkowania prac niezgodnych z ich przeznaczeniem może doprowadzić do niebezpiecznych sytuacji.

h) Utrzymuj rękojmię oraz powierzchnie uchwytów suchą, czystą bez oleju i smaru. Śliskie uchwyty nie zapewniają bezpiecznej obsługi i kontroli narzędzia w nieoczekiwanych sytuacjach.

5) Serwis

a) Urządzenie powinno być serwisowane przez wykwalifikowany personel naprawczy przy użyciu wyłącznie oryginalnych części zamiennych. Zagwarantuje to bezpieczeństwo elektronarzędzia.

Szczególne zasady bezpieczeństwa

Bezpieczeństwo korzystania z urządzeń szlifierskich

⚠️ OSTRZEŻENIE!

• Należy trzymać elektronarzędzie za izolowane uchwyty bądź same uchwyty, ponieważ pas/arkusz szlifierski może dojść do kontaktu z kablem zasilania. Przecięcie kabla pod napięciem może spowodować, że odłojone elementy metalowe staną się przewodnikiem prądu i mogą grozić porażeniem prądu operatorem.

• Należy użyć zacisków, bądź innego sposobu do podtrzymania obrabianego elementu do stabilnej podstawy. Wytworzenie obrabianego elementu ręką bądź ciałem, sprawia, że jest niestabilny i może to doprowadzić do utraty kontroli.

• W razie konieczności wymiany przewodu zasilania, należy jej dokonać przed uruchomieniem bądź jego powierzenia, aby uniknąć ryzyka bezpieczeństwa.

• Zalecane jest zasilanie urządzenia TYLKO z wykorzystaniem wyłącznika różnicowoprądowego (RCD) o znamionowym prądzie różnicowym nie przekraczającym 30 mA.

a) Zawsze należy stosować odpowiednie środki ochrony osobistej, w tym maskę przeciwpyłową przynajmniej klasy FFP2, środki ochrony osobistej i ochraniacze uszu.

b) Upewnij się, że wszystkie osoby znajdujące się w pobliżu obszaru roboczego są również wyposażone w odpowiednie środki ochrony osobistej

c) Zachowaj szczególną ostrożność podczas szlifowania pewnych rodzajów drewna (takich jak buk, dąb, mahoni i drzewo tekowe), ponieważ podczas szlifowania produkowany jest toksyczny pył, który może spowodować poważne reakcje organizmu

d) NIGDY nie należy próbować szlifować materiałów zawierających azbest. W razie niepewności co do rodzaju materiału, należy się skontaktować ze specjalistą.

e) NIE WOLNO szlifować magnezu lub stopów zawierających wysoki odsetek magnezu

f) Uważać na lakier wykończeniowy lub środki ochronne zastosowane na szlifowanym materiale. Wiele środków lakierniczych może powodować wytworzenie toksycznego lub szkodliwego pyłu. W przypadku pracy wykonywanej w budynkach wzniesionych przed rokiem 1960, istnieje ryzyko, że zastosowane w nich farby zawierają ołów.

g) Pył wytwarzany podczas szlifowania farb zawierających ołów jest szkodliwy szczególnie w przypadku dzieci, kobiet w ciąży oraz ciężarnych na nadsiedzeniu. Nie należy dopuszczać tych osób w pobliże obszaru roboczego, nawet przy zastosowaniu odpowiednich środków ochrony osobistej.

h) Jeśli jest to możliwe, zaleca się korzystanie z systemu odsysania pyłu w celu zachowania kontroli nad emisjami pyłu i innych odpadów

i) Zachowaj szczególną ostrożność podczas stosowania urządzenia do szlifowania zarówno drewna, jak i metalu. Iskry wytwarzane podczas szlifowania metalu mogą łatwo podpaść drewniany pył. Należy zachować dokładnie czystość urządzenia, aby zmniejszyć ryzyko pożaru.

j) Należy opróżnić torbę na pył bądź pojemnik (w stosownych przypadkach) często podczas jego użytkowania, przed przetrzeaniem pracy, bądź po całkowitym jej skończeniu. Kurz może stać się zagrożeniem wybuchu. NIE WOLNO wyrzucać pyłu/kurzu do otwartego ognia.

k) Podczas korzystania z urządzenia powierzchnie robocze oraz papier ścierny mogą ulec znacznemu nagrzaniu. Należy niezwłocznie przerwać pracę z urządzeniem w przypadku pojawienia się śladów spalania (dymu lub popiołu) na powierzchni roboczej i odcedzać, aż materiał ostygnie. Nie wolno dotykać powierzchni przedmiotu obróbkę oraz papieru ściernego, dopóki nie ostygną.

l) Nie dotykać papieru ściernego w ruchu.

m) Należy zawsze wyłączyć szlifierkę przed odłożeniem

n) NIE WOLNO stosować do szlifowania na mokro. Płyn, który dostanie się do silnika może spowodować poważne porażenie prądem.

o) Przed rozpoczęciem wymiany lub zakładania papieru ściernego należy zawsze odłączyć szlifierkę od źródła zasilania

p) Nawet wtedy, gdy urządzenie jest używane zgodnie z zaleceniami, nie jest możliwe wyeliminowanie wszystkich pozostałych czynników ryzyka rezydualnego. Nie korzystaj z urządzenia w przypadku pojawienia się wątpliwości dotyczących jego bezpiecznego użytkowania

Przedstawienie produktu

1	Przełącznik On/Off
2	Blokada przycisku ON
3	Uchwyt główny
4	Adapter do portu odsysania pyłu
5	Arkusze szlifierski
6	Dźwignia napinająca arkusz szlifierski
7	Podstawa szlifierska
8	Otwory wentylacyjne
9	Uchwyt przedni
10	Kabel zasilający

Zastosowanie zgodne z przeznaczeniem

Szlifierka oscylacyjna przeznaczona jest do prac lekkich oraz średnich, szlifowania drewna, plastiku, powierzchni malowanych oraz innych powłok powierzchniowych.

Rozpakowanie narzędzia

- Ostrożnie rozpakuj i sprawdź narzędzie. Zapoznaj się wszystkimi mechanizmami i funkcjami.
- Upewnij się, że narzędzie zawiera wszystkie części i są one w dobrym stanie. Jeśli brakuje pewnych części lub są one uszkodzone, należy uzupełnić lub wymienić je przed rozpoczęciem korzystania z narzędzia.

Przygotowanie do eksploatacji Wymiana arkusza szlifierskiego

OSTRZEŻENIE: Przed wymianą arkusza szlifierskiego, należy odłączyć urządzenie od zasilania. Należy nie nalezy kontynuować pracy na zużyтым, zniszczonym, bądź zapchany arkusz szlifierskim. Upewnij się, że obce materiały, takie jak gwoździe, wkręty zostały usunięte z przedmiotu obróbki przed przystąpieniem do pracy.

OSTRZEŻENIE: Nie wolno używać arkusza szlifierskiego na drewnie, jeśli był poprzednio używany na metalu. Może to doprowadzić do porostowania powierzchni drewnianej.

Wybór odpowiedniego arkusza szlifierskiego

Uwaga: Powyższe urządzenie jest wyposażone w arkusze szlifierskie o różnorodnej ziarnistości. Należy, zatem korzystać z arkusza dobrej jakości, by zmaksymalizować efekt końcowy. Zaleca się przed rozpoczęciem pracy przetestowanie szlifierki na kawałku zbędnego materiału, w celu zdeteminowania arkusza do rodzaju wykonywanej pracy:

- Gruboziarnisty (P60) do zastosowania na szorstkich powierzchniach
- Średnioziarnisty (P120) do wyglądania
- Drobnoziarnisty (P240) do wykańczania

Uwaga: Ta szlifierka nie nadaje się do szlifowania na mokro.

Wymiana arkusza szlifierskiego z otworami

- W celu zmniejszenia sztywności arkusza szlifierskiego (5) należy potrzeb jego gładkimi bokami o kant stołu (lub odpowiednik)
- Zwolnić dźwignię napinającą arkusz szlifierski (6) z przodu i tyłu urządzenia (Rys. I)
- Umieścić jeden z końców arkusza w zacisku, mocno zacisnąć. Dzięki temu zabezpieczymy jeden z końców arkusza (Rys. II)

Uwaga: Upewnij się, że otwory arkusza pokrywają się z otworami u podstawy narzędzia (Rys. IV)

4. Naciągnąć arkusz szlifierski na podstawę narzędzia (7) oraz w następny zacisk. Przytrzymując arkusz, zacisnąć porządnie zacisk (Rys. III)

• Arkusz szlifierski jest teraz zainstalowany na urządzeniu i gotowy do użycia

Wymiana arkusza szlifierskiego bez otworów

Uwaga: Jeśli używasz arkuszy szlifujących bez otworów, system odpylania tego urządzenia NIE Będzie FUNKCJONOWAŁ. Użyj odpowiedniego narzędzia do ręcznego dziurkowania. Przedziurkuj arkusz szlifierski, dokładnie tam, gdzie znajdują się otwory do odsysania pyłu u podstawie szlifierki.

Uważaj, aby nie uszkodzić powierzchni podstawy.

- Przymocować papier ścierny do szlifierki, stosując tę samą metodę, jak w przypadku arkuszy z otworami wstępnie wyciętymi.
- Należy się upewnić, że otwory na stopie są odpowiednio ułożone do otworów na arkuszu ściernym umożliwiając odpowiednie odpylanie. Można to osiągnąć przez podłączenie odpowiedniego systemu do odpylania.

System odpylania.

WAŻNE: Ważne jest podjęcie odpowiednich działań zapobiegających przedostawaniu się kurzu do silnika i innych wewnętrznych mechanizmów tego narzędzia.

Nieprzestrzeżenie tego może poważnie zmniejszyć żywotność i wydajność tego urządzenia. Można to osiągnąć przez podłączenie odpowiedniego systemu odpylania.

Podłączenie z systemem odpylania

- Podłącz Port Odsysania Pyłu (4) do szlifierki (Rys. V)
- Podłącz szlifierkę do odkurzacza, bądź systemu odpylania poprzez Port Odsysania Pyłu (4)
- Włącz odkurzacz lub system odpylania przed rozpoczęciem szlifowania

• Dzięki temu znacząco obniży się zawartość pyłu w miejscu pracy

OSTRZEŻENIE: Podczas szlifowania metalu należy upewnić się, że system odsysania pyłu jest odpowiedni i wolny od pozostałego pyłu drzewnego. Częstki metalu gorącego i iskry mogą zapalić pył drewny i spowodować pożar. Należy zawsze czyścić narzędzia podczas zmiany szlifowania drewna do na szlifowanie metalu i odwrotnie.

OSTRZEŻENIE: Zawsze podłączaj szlifierkę do odpowiedniego odkurzacza lub odpowiedniego systemu odpylania, jeżeli pyły szlifierskie zawierają szkodliwe substancje, takie jak cząstki starej farby, lakierów, powłok powierzchni itp. Zawsze usuwaj szkodliwe substancje zgodnie z przepisami ustawowymi.

OSTRZEŻENIE: Podczas szlifowania lakierowanych powierzchni, drewna i metali, szczególnie jeśli nie jesteś pewny co do dokładnych substancji, należy zachować szczególną ostrożność, aby chronić przed szkodliwym i toksycznym pyłem. Wszyscy wchodzący do strefy roboczej muszą nosić maskę specjalnie przeznaczoną do ochrony przed toksycznymi pyłami i oparami. Dzieci i kobiety w ciąży NIE MOGĄ wchodzić do obszaru roboczego. NIE WOLNO jeść, nie pić i nie palić w miejscu pracy.

Obsługa

OSTRZEŻENIE: Ta szlifierka nie nadaje się do szlifowania na mokro.

Włączanie On/ Wyłączenie Off

OSTRZEŻENIE: Podczas pracy z tym narzędziem należy nosić okulary ochronne, odpowiednią maskę przeciwpyłową, ochronę słuchu i odpowiednią rękawicę.

Uwaga: Zawsze używaj zacisków w celu zabezpieczenia przedmiotu obrabianego do miejsca pracy w miarę możliwości.

- Zawsze należy trzymać szlifierkę mocno za uchwyt.
- Abby uruchomić szlifierkę, naciśnij przycisk On/Off (1) „I”, aby wyłączyć naciśnij „O” w tym samym przyciskiem
- Urządzenie posiada blokadę przycisku ON (2) dla zapewnienia ciągłej pracy. W celu użycia tej funkcji należy nacisnąć przycisk, a następnie wcisnąć blokadę
- Można teraz puścić przełącznik, narzędzie będzie nadal działało.
- Wcisnij przełącznik ponownie a następnie puść aby zatrzymać narzędzie

OSTRZEŻENIE: NIGDY nie dotykaj arkusza ściernego, gdy narzędzie jest włączone.

Wskazówki dotyczące szlifowania

- Nie należy przykładać szlifierki do obrabianego przedmiotu, dopóki silnik nie osiągnie pełnej prędkości. Należy zdjąć szlifierkę z obrabianego przedmiotu przed zwolnieniem przycisku On/Off, aby zatrzymać narzędzie
- Należy zawsze zaczynać od gruboziarnistego papieru ściernego stopniowo aż do uzyskania lepszych katek do uzyskania pożądanego efektu
- Używaj tylko umiarkowanego nacisku na szlifierkę. Naciśnięcie zbyt mocno na powierzchnię roboczą może doprowadzić do przegrzania silnika lub uszkodzenia przedmiotu obrabianego
- Należy szlifować równomiernie na powierzchni roboczej, ponieważ narzędzie pracuje w ruchu orbitalnym,
- Używaj szlifierki położonej tylko "płasko" do przedmiotu obrabianego. Szlifowanie narzędziem na krawędziach może uszkodzić obszar roboczy

OSTRZEŻENIE: Nie wolno dopuścić do zużycia arkusza ściernego przed jego wymianą. Nieprzestrzeżenie powyższych środków ostrożności może doprowadzić do uszkodzenia podstawy szlifierki

Akcesoria

- Szeroki zakres w tym arkuszy szlifierskich, dostępny jest u dystrybutora Silverline
- Części zamienne możliwe do zakupienia na stronie online www.toolsparsonline.com

Konserwacja

OSTRZEŻENIE: Przed przeprowadzeniem kontroli, czynności konserwacyjnych lub czyszczenia zawsze odłączaj urządzenie od źródła zasilania.

Kontrola rutynowa

- Regularnie sprawdzaj, czy wszystkie śruby mocujące są odpowiednio dokręcone. Wibracje mogą powodować ich poluzowanie.
- Sprawdź przewód zasilania urządzenia pod kątem uszkodzeń i zużycia za każdym razem przed rozpoczęciem użytkowania urządzenia. Naprawy powinny być przeprowadzane przez autoryzowane centrum serwisowe Silverline. Zalecenie to dotyczy również przewodów zasilania wykorzystywanych przy urządzeniu

Czyszczenie

- Należy zawsze dbać o czystość urządzenia. Brud i kurz powodują szybsze zużycie elementów wewnętrznych i skracają okres eksploatacji urządzenia. Należy wytrzeć urządzenie miękką szcawką lub suchą ścierką. Jeśli to możliwe, przedmuchać otwory wentylacyjne czystym powietrzem sprężonym (w stosownych przypadkach).

Kontakt

W celu uzyskania porady serwisowej lub technicznej należy się skontaktować infolinią: (+44) 1935 382 222

Strona: silverlinetools.com/en-GB/Support

Adres:

Powerbox
Boundary Way
Lufton Trading Estate
Yeovil, Somerset
BA22 8HZ, United Kingdom

Przechowywanie

- Należy przechowywać narzędzie w bezpiecznym, suchym miejscu niedostępnym dla dzieci.

Utylizacja

Należy zawsze przestrzegać przepisów krajowych dotyczących utylizacji elektronarzędzi, które nie są już funkcjonalne i nie nadają się do naprawy.

- Nie wyrzucaj elektronarzędzi lub innych odpadów elektrycznych i elektronicznych (WEEE) wraz z odpadami komunalnymi.
- Skontaktuj się z władzami lokalnymi zajmującymi się utylizacją odpadów, aby uzyskać informacje na temat prawidłowego sposobu utylizacji elektronarzędzi

Wykrywanie i usuwanie usterek

Problem	Możliwa przyczyna	Rozwiązanie
Nie działa, gdy włączony jest przycisk On/Off (1)	Brak zasilania	Należy sprawdzić połączenie
	Uszkodzony włącznik ON/OFF	Należy wymienić przełącznik On/Off w autoryzowanym serwisie.
Powolne usuwanie materiału	Arkusze ścierny zbyt cienki lub zużyty	Należy zamontować nowy arkusz ścierny o większej ziarnistości.
Zadrapania na obrabianej powierzchni	Arkusze ścierny zbyt szorstki	Należy zamontować nowy arkusz ścierny o drobniejszej ziarnistości.
	Zbyt mało materiału usuniętego	Należy kontynuować szlifowanie.
Ślady przepalenia na obrabianej powierzchni	Arkusze ścierny niezgodny z materiałem	Należy używać arkuszy ściernych zgodnych z materiałem.
	Zbyt duży nacisk wywierany na szlifierkę	Podczas pracy z narzędziem, należy używać mniejszego nacisku.
Nadmierna emisja pyłu	Port odpylania nie działa; że otwory na stopie (7) nie są odpowiednio ułożone do otworów na arkuszu ściernym; Zatkane otwory odpylające.	Należy wyrównać arkusze ścierny, i odblokować otwory odsysające.
Jeśli powyższe rozwiązania problemów nie powiodły się, należy skontaktować się ze sprzedawcą lub autoryzowanym serwisem marki Silverline.		

Gwarancja narzędzi Silverline

Niniejszy produkt Silverline posiada 3 letnią gwarancję

Aby zakwalifikować się do uzyskania powyższej gwarancji należy zarejestrować niniejszy produkt na stronie www.silverlinetools.com w ciągu 30 dni od daty zakupu. Okres gwarancji rozpoczyna się w dniu zakupu produktu widocznym na paragonie.

Rejestracja produktu

Rejestracji produktu można dokonać na stronie www.silverlinetools.com, wybierając przycisk „Rejestracja”. Należy wprowadzić:

- Dane osobowe
- Szczegóły dotyczące produktu oraz informacje dotyczące zakupu

Po wprowadzeniu tych informacji zostanie utworzony certyfikat gwarancji niniejszego produktu, jako dokument w formacie PDF, który należy wydrukować i zachować wraz z dowodem zakupu.

Zasady i warunki

Okres gwarancji zaczyna obowiązywać od daty zakupu detalicznego znajdującej się na paragonie.

PROSIMY O ZACHOWANIE PARAGONU

Jeśli produkt wykaże jakiegokolwiek usterki w ciągu 30 dni od daty zakupu, należy go zwrócić do dystrybutora/sklepu, w którym towar zakupiono, od którego został zakupiony okazując przy tym dowód zakupu.

Jeśli usterka pojawi się po 30 dniach, należy zwrócić produkt do:

Silverline Tools Service Centre

PO Box 2988

Yeovil

BA21 1WU, UK

Roszczenia gwarancyjne należy zgłaszać w okresie gwarancji. Należy dostarczyć dowód zakupu, swoje imię i nazwisko, adres miejsca zakupu przed wykonaniem jakichkolwiek napraw.

Należy podać dokładne dane usterki wymagające naprawy.

Wnioski złożone w okresie gwarancji będą weryfikowane przez Silverline Tools, do ustalenia czy usterki są związane z materiałem lub wyrobem produktu.

Koszty transportu nie zostaną pokryte. Produkt przeznaczony do zwrotu musi być starannie oczyszczony. Należy zapakować produkt prawidłowo i bezpiecznie tak, aby nie został uszkodzony podczas transportu do nas. Możemy odrzucić roszczenia niewłaściwie dostarczonych produktów.

Wszystkie naprawy będą przeprowadzone przez firmę Silverline Tools lub agencje upoważnione do tego.

Naprawa lub wymiana produktu nie przedłuży okresu gwarancyjnego.

Usterki uznane przez nas, jako objęte gwarancją będą poddane naprawie bezpłatnie (bez kosztów transportowych) lub poprzez wymianę na narzędzie pracujące w idealnym stanie.

Narzędzia lub części zamienne, do których wydano zamiennik staną się własnością Silverline Tools.

Naprawa lub wymiana produktu w ramach gwarancji zapewnia korzyści, które są dodatkami i nie wpływają w żaden sposób na ustawowe prawa konsumenta.

Gwarancja pokrywa:

Naprawę produktu (w okresie gwarancji), jeśli zostanie on zakwalifikowany zgodnie z wymogami Silverline Tools w związku z usterekami, które wynikły z wad materiałowych lub wad związanych z produkcją.

Jeżeli jakaś część zastępcza nie jest już dostępna lub wycofana z produkcji, Silverline Tools zastąpi ją funkcjonalnym zamiennikiem.

Produkty używane w EU.

Czego nie pokrywa gwarancja:

Silverline Tools nie pokrywa napraw powstałych w wyniku:

- normalnego zużycia spowodowanego przez normalne użytkowanie zgodne z instrukcją obsługi, np.: noże, szczotki, pasy, żarówki akumulatory itp.
- wymiany dowolnego dołączonego wyposażenia np.: noży, wiertel, papieru ściernego, tarcz do cięcia i innych podobnych elementów.
- przypadkowego uszkodzenia spowodowanego niewłaściwym użytkowaniem lub zaniedbaniami, nieostrożnym działaniem lub niestaranym obchodzeniem się z produktem.
- stosowania produktu do innych celów.
- zmiany lub modyfikacji produktu w jakikolwiek sposób.
- usterek wynikających z wykorzystania części zamiennych i akcesoriów, które nie są oryginalnymi elementami Silverline Tools.
- niewłaściwej instalacji (z wyjątkiem instalacji przeprowadzonej Silverline Tools).
- naprawy lub modyfikacji przeprowadzonej przez osoby inne niż Centrum Usług Silverline Tools lub autoryzowanych punktów serwisowych.
- roszczeń innych niż związanych z usterkami ujętymi w gwarancji produktu.

Deklaracja Zgodności WE

Niniejszy podpisany: Mr Darrell Morris

upoważniony przez: Silverline

Oświadczam, że:

Powyzsza deklaracja została wydana na wyłączną odpowiedzialność producenta.

Opisany powyżej przedmiot deklaracji jest zgodny z właściwymi przepisami Unijnego prawodawstwa harmonizacyjnego

Kod identyfikacyjny: 521333

Opis: Szlifierka oscylacyjna 135 W, 90 x 230 mm

Produkt jest zgodny z następującymi dyrektywami oraz normami:

- Dyrektywa maszynowa 2006/42/EC
- Dyrektywa kompatybilności elektromagnetycznej 2014/30/EU
- Dyrektywa RoHS 2011/65/EU
- EN 60745-1:2009/A11:2010
- EN 60745-2-4:2009/A11:2011
- EN 55014-1:2006/A2:2011
- EN 55014-2:1997/A2:2008
- EN 61000-3-2:2014
- EN 61000-3-3:2013

Zastosowana dyrektywa oceny zgodności: TÜV SÜD

Dokumentacja techniczna produktu znajduje się w posiadaniu: Silverline

Data: 09/11/2017

Podpis:



Mr Darrell Morris

Dyrektor naczelny

Nazwa i adres producenta:

Powerbox International Limited, Company No. 06897059. Registered address: Powerbox, Boundary Way, Lufton Trading Estate, Yeovil, Somerset BA22 8HZ, United Kingdom.



GB 3 Year Guarantee. Register online within 30 days. Terms and Conditions apply.

FR Garantie de 3 ans. Enregistrez votre produit en ligne dans un délai de 30 jours suivant la date d'achat. Des conditions générales s'appliquent.

DE 3 Jahre Garantie. Innerhalb von 30 Tagen online registrieren. Es gelten die Allgemeinen Geschäftsbedingungen

ES 3 años de garantía. Registre su producto online durante los primeros 30 días. Se aplican términos y condiciones.

IT 3 anni di garanzia. Registra il tuo prodotto on-line entro 30 giorni dall'acquisto. Vengono applicati i termini e le condizioni generali.

NL 3 jaar garantie. Registreer uw product binnen 30 dagen online. Algemene voorwaarden zijn van toepassing

PL 3 Letnia Gwarancja. Zarejestruj się online w ciągu 30 dni. Obowiązują Zasady i Warunki

silverlinetools.com