



# Gebruikershandleiding Wasmachine

HW80-B14959U1  
HW90-B14959U1  
HW100-B14959U1  
HW80-B14959S8U1  
HW90-B14959S8U1  
HW100-B14959S8U1

NL

**Haier**

## Dank u voor uw aankoop van dit Haier product.

Lees deze handleiding grondig voor u het apparaat in gebruik neemt. De handleiding bevat belangrijke informatie die u zal helpen uw apparaat optimaal te gebruiken en het veilig en correct te installeren, gebruiken en onderhouden.

Bewaar deze handleiding zodat u hem steeds kunt raadplegen voor het veilig en correct gebruik van het apparaat.

Als u het apparaat verkoopt, wegschenkt, of achterlaat wanneer u verhuist, moet u deze handleiding ook meegeven zodat de nieuwe eigenaar vertrouwd kan raken met het apparaat en de veiligheidswaarschuwingen.



### Legende

#### Waarschuwing - Belangrijke veiligheidsinformatie



Algemene informatie en tips



Milieu-informatie



### Verwijdering

Help het milieu en de gezondheid te beschermen. Plaats de verpakking in de geschikte containers om het te recyclen. Help afval van elektrische en elektronische apparaten recyclen. Gooi apparaten die voorzien zijn van dit symbool niet weg met huishoudelijk afval. Retourneer het product naar uw lokale instelling of neem contact op met uw gemeentelijk kantoor.



## WAARSCHUWING!

### Risico op letsels of verstikking!

Ontkoppel het apparaat van het netwerk. Snijd het netsnoer door en verwijder het. Verwijder de scharnieren om te vermijden dat kinderen of huisdieren in het apparaat vastgeklemd kunnen raken.

1-Veiligheidsinformatie.....	4
2-Productbeschrijving.....	7
3-Bedieningspaneel.....	8
4-Programma's.....	12
5-Verbruik.....	13
6-Dagelijks gebruik.....	14
7-hOn.....	19
8-Milieuvriendelijk wassen.....	22
9-Zorg en reiniging.....	23
10-Probleemoplossen.....	26
11-Installatie.....	29
12-Technische gegevens.....	33
13-Klantendienst.....	34

## Voor u het apparaat de eerste maal inschakelt, moet u het veiligheidsadvies lezen!:



### WAARSCHUWING!

#### Voor de eerste ingebruikname

- ▶ Zorg ervoor dat er geen schade is opgetreden tijdens het transport.
- ▶ Zorg ervoor dat alle transportbouten en verpakkingsschroeven verwijderd zijn.
- ▶ Verwijder alle verpakking en buiten de buurt van kinderen bewaren.
- ▶ Het apparaat moet altijd door minimum twee personen worden gedragen omdat het zo zwaar is.

#### Dagelijks gebruik

- ▶ Dit apparaat mag worden gebruikt door kinderen van 8 jaar en ouder en personen met een verminderde fysiek, gevoelsmatig en mentaal vermogen of een gebrek aan ervaring en kennis als ze onder toezicht staan of instructies krijgen met betrekking tot het veilige gebruik van het apparaat en de betrokken risico's.
- ▶ Houd het apparaat uit de buurt van kinderen jonger dan 3 jaar oud tenzij ze onder constant toezicht staan.
- ▶ Kinderen mogen niet spelen met het apparaat.
- ▶ Laat kinderen of huisdieren niet dichtbij het apparaat komen als de deur geopend is.
- ▶ Bewaar alle wasmiddelen uit de buurt van kinderen.
- ▶ Sluit ritssluitingen, bevestig losse draden en let erop dat kleine items niet verstrikt kunnen raken. Indien noodzakelijk moet u een zak of net gebruiken.
- ▶ U mag niet op het apparaat drukken of het gebruiken op blote voeten of met natte of vochtige handen of voeten.
- ▶ U mag het apparaat niet afdekken of omwikkelen tijdens de werking of achteraf zodat eventueel vocht kan verdampen.
- ▶ U mag geen zware voorwerpen of bronnen van warmte of vocht bovenop het apparaat plaatsen.
- ▶ Gebruik of bewaar geen ontvlambaar wasmiddel of stomerij reinigingsmiddel dichtbij het apparaat.
- ▶ Gebruik geen ontvlambaar sprays dichtbij het apparaat.
- ▶ Was geen kledingstukken die behandeld werden met oplosmiddelen in het apparaat zonder ze vooraf in de lucht te hebben laten drogen.

**WAARSCHUWING!****Dagelijks gebruik**

- ▶ U mag de stekker niet verwijderen of invoeren in de aanwezigheid van ontvlambaar gas
- ▶ U mag schuimrubber of sponsachtig materiaal wassen in heet water.
- ▶ U mag geen wasgoed wassen dat vuil is met bloem.
- ▶ U mag de lade met het wasmiddel niet openen tijdens een wascyclus.
- ▶ Druk niet op de deur tijdens een wascyclus. Ze wordt namelijk heet.
- ▶ U mag de deur niet openen als het waterniveau zichtbaar is door het kijkvenster.
- ▶ U mag de deur niet open forceren. De deur is uitgerust met een zelfgrendelend mechanisme en ze opent kort aan het einde van de wasprocedure.
- ▶ Schakel het apparaat uit na elk programma en voor u routine onderhoudswerken uitvoeren. Verwijder de stekker uit het stopcontact om elektriciteit te besparen en uit veiligheidsoverwegingen.

**Onderhoud & reinigen**

- ▶ Zorg ervoor dat kinderen onder toezicht staan als ze het apparaat reinigen of onderhouden.
- ▶ Verwijder de stekker uit het stopcontact voor u onderhoudswerkzaamheden uitvoert.
- ▶ Houd het onderste deel van het kijkvenster schoon en open de deur en de lade met het wasmiddel als het apparaat niet in gebruik is om geurtjes te voorkomen.
- ▶ Gebruik geen waterspray of stoom om het apparaat te reinigen.
- ▶ Als het netsnoer beschadigd is, moet het worden vervangen door de fabrikant, zijn onderhoudsdienst of dergelijk gekwalificeerde personen om ieder risico uit te sluiten.
- ▶ Probeer het apparaat nooit zelf te repareren. Neem contact op met onze klantendienst om reparaties te laten uitvoeren.

**Installatie**

- ▶ Het apparaat moet in een goed geventileerde locatie worden geplaatst. Zorg voor een locatie die toelaat de deur volledig te openen.
- ▶ Installeer het apparaat nooit buiten op een vochtige locatie, of in een locatie waar waterlekken kunnen optreden, zoals onder of dichtbij een wastafel. In het geval van een waterlek moet u de elektrische voeding loskoppelen en de machine natuurlijk laten drogen.

**WAARSCHUWING**

## Installatie

- ▶ Installeer of gebruik het apparaat enkel als de temperatuur hoger is dan 5 °C.
- ▶ Plaats het apparaat niet rechtstreeks op een tapijt of dichtbij een muur of meubelstuk.
- ▶ U mag het apparaat niet blootstellen aan vorst, warmte of direct zonlicht of in de buurt van warmtebronnen (bijv. fornuizen, verwarming).
- ▶ Zorg ervoor dat de elektrische informatie op het naamplaatje overeenstemt met de stroomtoevoer. Zo niet moet u contact opnemen met een elektricien.
- ▶ Gebruik geen multi-stekker adapters of verlengsnoeren.
- ▶ Zorg ervoor dat enkel het geleverde netsnoer en slangenset worden gebruikt.
- ▶ Zorg ervoor dat het netsnoer en de stekker niet beschadigd zijn. Indien beschadigd moet het worden vervangen door een elektricien.
- ▶ Gebruik een afzonderlijke aardgeleider voor de voeding die eenvoudig toegankelijk moet zijn na de installatie. Het apparaat moet geaard worden.  
**Enkel voor het VK:** Het netsnoer van het apparaat is uitgerust met een driepolige stekker (aarding) die past in een driepolige (geaarde) stekker.  
Snij de derde pin (aarding) nooit weg of demonteer ze niet. De stekker moet ook na de installatie toegankelijk zijn.
- ▶ Zorg ervoor dat de naden en de verbindingen van de slang stevig zijn aangebracht en dat er geen lekken zijn.

## Beoogd gebruik.

Dit apparaat is enkel bedoeld voor wasgoed dat in de wasmachine mag worden gewassen. U moet altijd de instructies volgen vermeld op het etiket van elk kledingstuk. Het is uitsluitend bedoeld voor gebruik binnen in huis. Het is niet bedoeld voor commercieel of industrieel gebruik.

Wijzigingen aan het apparaat zijn niet toegelaten. Onbedoeld gebruik kan gevaar en het verlies van de garantie en aansprakelijkheidsclaims betekenen.

## **i** Opmerking: Afwijkingen

Omwille van technische wijzigingen en uiteenlopende modellen kunnen de illustraties in de volgende hoofdstukken verschillen van uw model.

### 2.1 Afbeelding van het apparaat

Voorzijde (Afb. 2-1):



- 1 Wasmiddel/wasverzachter lade
- 2 Werktop
- 3 Bedieningspaneel
- 4 Deur
- 5 Filterdeksel
- 6 Instelbare voetjes

Achterzijde (Afb. 2-2):

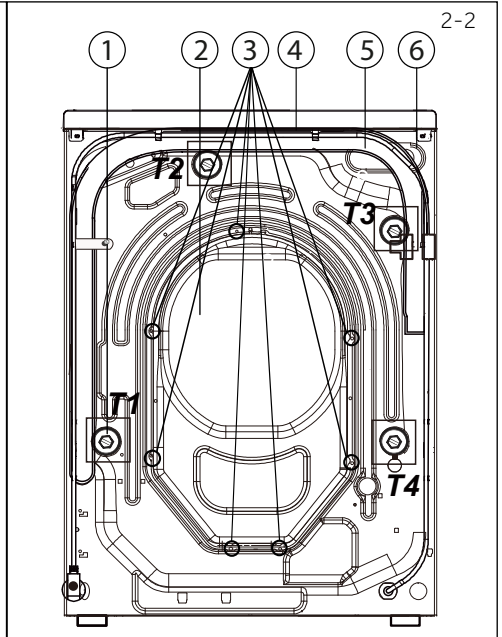

- 1 Transportbouten (T1-T4)
- 2 Deksel achteraan
- 3 Deksel achteraan schroeven (7EA)
- 4 Netsnoer
- 5 Afvoerslang
- 6 Waterinlaatklep

### 2.2 Accessoires

Controleer de accessoires en literatuur op basis van de onderstaande lijst (Afb. 2.3):



Inlaatslang



Afdichtpluggen



Afvoerslang beugel

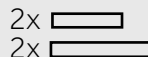

2x Trillingdemper-  
blokken



Gebruikers-  
handleiding



Garantiekart

3-1

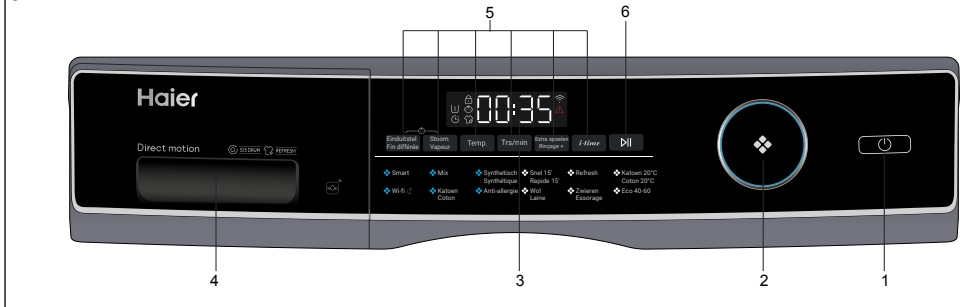

- 1 Aan-uit knop  
 2 Programma selectieschakelaar  
 3. Scherm  
 4. Wasmiddel/wasverzachter lade  
 5. Functieknop  
 6. "Start/Pause"-knop

## **i** Opmerking: Geluidssignaal

In de volgende situaties heeft een geluidssignaal standaard geen geluid:

- ▶ wanneer een knop wordt ingedrukt
- ▶ aan het einde van een programma
- ▶ wanneer men draait aan de programmaselectieknop

Het geluidssignaal kan indien noodzakelijk worden gedeselecteerd; zie DAGELIJKS GEBRUIK (zie P18 6.13).

3-2



### 3.1 Aan-uit knop

Druk zacht op de knop (Afb. 3-2) om in te schakelen. Het scherm licht op, de indicator van de "Start/Pause" knop begint te knipperen. Houd de knop vervolgens ca. 2 seconden ingedrukt om uit te schakelen. Als er geen onderdeel van het paneel of programma wordt ingeschakeld, zal de machine automatisch uitschakelen.

## **i** Opmerking: Stroom uitschakelen

Zonder WIFI aansluiting, het ingeschakelde apparaat schakelt automatisch uit als het niet wordt ingeschakeld binnen 2 minuten voor de start van het programma of aan het einde van het programma. Met wifi-aansluiting, de wachttijd is 24 uur.

3-3

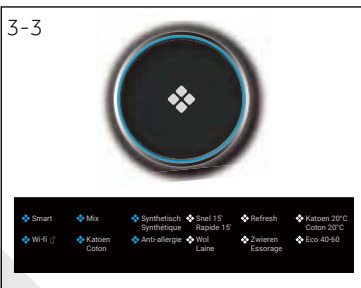

### 3.2 Programma selectieschakelaar

Met kan één van 12 programma's selecteren met de knop (Afb. 3-3). Het LED-lampje van het programma licht op en de standaardinstellingen worden weergegeven.



### 3.3 Scherm

Het scherm (Afb. 3- 4) geeft de volgende informatie weer:

- ▶ Wasduur
- ▶ Eindtijd startuitstel
- ▶ Foutcodes en onderhoudsinformatie
- ▶ Weergavesymbolen
- ▶ Snelheid, temperatuur, etc.

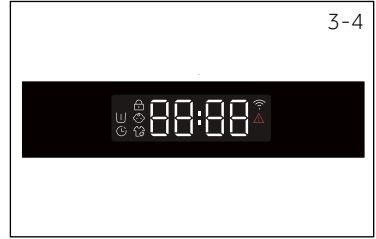

Symbol	Betekenis
	De deur van de trommel is vergrendeld
	Bedieningspaneel vergrendeling
	Stoom
	Apparaat is niet verbonden met Wi-fi.
	Alarm
	Voorwassen
	Startuitstel

### 3.4 Functieknoppen

De functieknoppen (Afb. 3- 5) schakel bijkomende opties in voor het geselecteerde programma voor de start van het programma. De betrokken indicatoren worden weergegeven.

Als het apparaat wordt uitgeschakeld of een nieuw programma ingesteld, worden alle opties uitgeschakeld.

Als een knop meerdere opties heeft, kan de gewenste optie worden geselecteerd door de knop achtereenvolgens in te drukken.

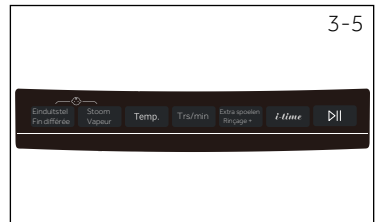

### Opmerking: Fabrieksinstellingen

Voor een optimaal resultaat in elk programma heeft Haier goed gedefinieerde specifieke standaardinstellingen. Als er geen speciale vereiste is, worden standaardinstellingen aanbevolen.

#### 3.4.1-Functieknop " Einduitstel "

Druk op deze knop (Afb. 3-6) om het programma te starten met startuitstel. Het uitstel kan worden verhoogd in stappen van 30 minuten van 0,5 tot 24 uur (de eindtijd is langer dan de originele programmaduur). Wanneer bijvoorbeeld 6:30 wordt weergegeven, betekent dit dat het wasprogramma zal eindigen na 6 uur en 30 minuten. Raak de "Start/Pause"-knop aan om het startuitstel in te schakelen. Dit is niet van toepassing op het centrifugeren, verfrissen, afstand programma.



## **Opmerking: Vloeibaar wasmiddel**

Als u vloeibaar wasmiddel gebruikt, wordt het afgeraden het startuitletstel in te schakelen.

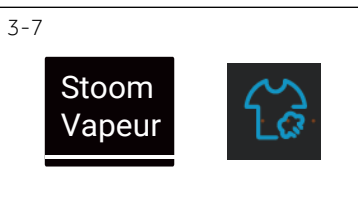

### 3.4.2 Functieknop "Stoom Vapeur"

Raak deze knop (Afb. 3-7) aan om het stoomprogramma te selecteren. Als deze functie ingeschakeld wordt, is de standaardtemperatuur de maximale temperatuur van het geselecteerde programma. U kunt selecteren of u deze functie nodig hebt wanneer u de programma's "Smart, Mix, Synthetisch, Katoen, AllergieCare" gebruikt. Wanneer u het programma "Stoom" selecteert, licht het pictogram op als waarschuwing. Het pictogram schakelt uit wanneer het programma wordt geannuleerd. Wanneer u het programma selecteert, kunt u de temperatuur niet wijzigen. Deze functie wordt uitgeschakeld wanneer u de temperatuur aanpast. Zet de machine aan en selecteer dit programma. Dit programma kan niet worden geselecteerd wanneer de machine al in werking is.

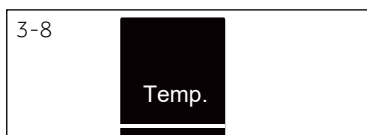

### 3.4.3 Functieknop "Temp."

Raak deze knop (Afb. 3-8) aan om de wastemperatuur van het programma te wijzigen. Als er geen waarde oplicht (het scherm "--"), wordt het water niet opgewarmd.



### 3.4.4 Functieknop "Trs/min"

Druk op deze knop (Afb. 3-9) om de toeren/ minuut van het programma te wijzigen of te deselecteren. Als er geen waarde oplicht op het scherm ("0"), wordt het wasgoed niet gecentrifugeerd.



### 3.4.5 Functieknop "Extra spoelen Rinçage +"

Raak deze knop (Afb. 3-10) aan om het wasgoed intensiever te spoelen met fris water. Dit wordt aanbevolen voor personen met een gevoelige huid. Door de knop meerdere malen aan te raken, kan men één tot drie bijkomende cycli selecteren. Ze verschijnen op het scherm als P--0/ met P--1/P--2/P--3. Andere programma-opties worden weergegeven.



### 3.4.6 Functieknop *i-time*



Deze functie (Afb. 3-11) benadrukt de verschillende wastijden. Niet alle programma's kunnen deze functie selecteren. Zie P12 voor de programma's die deze functie kunnen selecteren.



### 3.4.7 Functieknop "Start/Pause"

Druk zacht op deze knop (Afb. 3-12) om het weergegeven programma te starten of te onderbreken.

### 3.5 Kinderslot

Een programma kiezen en daarna start, raak de knop "Startuitstel" en "Stoom" (Afb. 3- 13) gelijktijdig aan gedurende 3 seconden om alle paneelelementen te blokkeren tegen activering, paneelweergave . Om te ontgrendelen, raakt u deze beide knoppen opnieuw aan. De kinderslot indicator licht op wanneer het kinderslot werkt. De functie is optioneel wanneer de machine werkt. Het scherm geeft  i-(Afb. 3-14) als een knop wordt ingedrukt wanneer het kinderslot ingeschakeld is. De wijziging is niet actief.

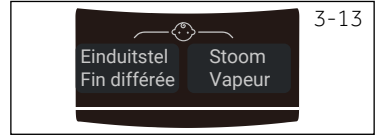

### **Opmerking: Kinderslot**

- ▶ Als het kinderslot handmatig wordt ingesteld, moet het handmatig worden geannuleerd, of het zal automatisch worden geannuleerd aan het einde van het programma. Schakel het apparaat uit en de foutgegevens zullen het kinderslot niet annuleren. Het is nog steeds ingeschakeld als het apparaat de volgende maal wordt ingeschakeld.
- ▶ Als u het kinderslot gebruikt, drukt u eerst op de programmatoets en daarna schakelt het kinderslot in.
- ▶ Houd het ingedrukt gedurende 3 seconden. Het kinderslot schakelt over op volledig licht en het kinderslot wordt ingeschakeld.
- ▶ Het kinderslot kan worden ingesteld of geannuleerd met de hOn app.

### 3.6 Wasmiddel lade

Open de lade van de dispenser, er zijn drie compartimenten zichtbaar (Afb. 3- 15):

1. Het hoofdwasvak voor poeder of vloeibaar wasmiddel.
2. Wasmiddel klep selectie, til omhoog voor poederwasmiddel, houd het omlaag voor vloeibaar wasmiddel.
3. Vak voor de wasverzachter
4. Voorwasvak, voor een kleine hoeveelheid wasmiddel.
5. Vergrendeling tab, druk deze omlaag om de lade van de dispenser te verwijderen.

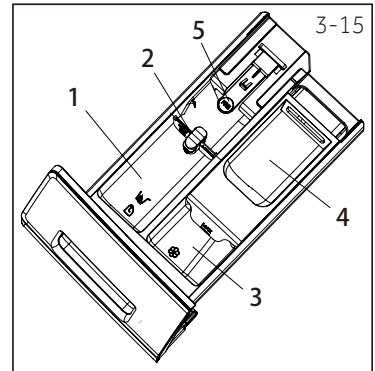

De aanbeveling van het type oplosmiddelen is geschikt voor uiteenlopende wastemperaturen. Raadpleeg de handleiding van het oplosmiddel.

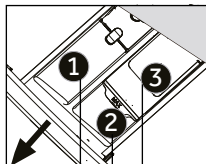

Oplosmiddel compartiment voor:

- ❶ Vloeibaar of poeder wasmiddel
- ❷ Verzachter of verzorgingsproduct
- ❸ wasmiddel<sup>3)</sup>

● Ja, ○ Optioneel, / Nee

Programma	Max. lading in kg HW80/ HW90/ HW100	Temperatuur in °C <sup>1)</sup> selecteerbaar bereik	Voorinstelling			Stoftype	Voorinstelling centrifugeersnelheid in tpm	Functie				
			1	2	3			Einduitstel	Stoom	Extra spoelen	i-time	
Smart	8/09/10	*tot 60	30	●	○	○	Licht vuil gemengd wasgoed van katoen en synthetische stoffen	1000	●	●	●	●
Mix	8/09/10	*tot 60	30	●	○	○	Licht vuil gemengd wasgoed van katoen en synthetische stoffen	1000	●	●	●	●
Synthetisch	4/4,5/5	*tot 60	40	●	○	○	Synthetische of gemengde stoffen	1200	●	●	●	●
Snel 15' <sup>2)</sup>	2	*tot 40	*	●	○	○	Katoen/Synthetisch	1000	●	/	●	●
Refresh	1	/	/	/	/	/	Katoen/Synthetisch	/	/	/	/	/
Katoen 20°C	8/09/10	/	/	●	○	○	Katoen	1000	●	/	●	●
Wi-fi	/	/	/	/	/	/		/	/	/	/	/
Katoen	8/09/10	*tot 90	40	●	○	○	Katoen	1400	●	●	●	●
Anti-allergie	8/09/10	*tot 90	60	●	○	○	Katoen/Synthetisch	1000	●	●	●	●
Wol	2/2,5/2,5	*tot 40	*	●	○	/	Machine wasbare stof van wol of met wol-inhoud	800	●	/	●	●
Zwieren	8/09/10	/	/	/	/	/	Alle stoffen	1000	/	/	/	/
Eco 40-60	8/09/10	/	/	●	○	○	/	/	●	/	/	/

\* Water is niet verwarmd.

1) Kies 90°C enkel als wastemperatuur voor hygiënische vereisten

2) Verminder de hoeveelheid wasmiddel omdat de programmaduur kort is.

3) Geen of een kleine hoeveelheid poeder wasmiddel.

Het ontwerp en de specificaties zijn onderhevig aan wijzigingen zonder voorafgaande kennisgeving om de kwaliteit te verbeteren.

Scan de QR-code op het energielabel voor informatie over het energieverbruik. Het reële energieverbruik kan verschillen van het verklaarde verbruik in naargelang de lokale omstandigheden.



### **Opmerking: Automatisch gewicht**

Het apparaat is uitgerust met een lading herkenning. Met een kleine lading wordt de energie, het water en de wasduur automatisch verminderd in sommige programma's. De weergegeven standaardtijd kan variëren naargelang het gewicht van het wasgoed, "Smart, Mix, Synthetisch, Katoen, Katoen 20°C, Eco 40-60" programma.

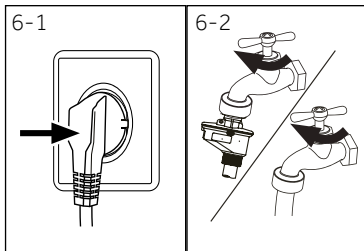

## 6.1 Voeding

Sluit de wasmachine aan op het lichtnet (220V tot 240V~/50Hz; Afb. 6-1). Raadpleeg ook de sectie **INSTALLATIE (P-29)**.

## 6.2 Waterverbinding

- ▶ Controleer of de watertoevoer schoon en in goede staat is, voor u de wateraansluiting aansluit.
- ▶ Draai de kraan open (Afb. 6-2).

## **i** Opmerking: Strakheid

Voor gebruik moet u controleren op lekken in de verbindingen tussen de kraan en de inlaatslang door de kraan open te draaien.

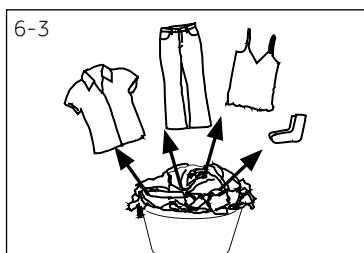

## 6.3 Wasgoed voorbereiden

- ▶ Sorteert de kledij naargelang de stof (katoen, synthetisch, wol of zijde) en hoe vuil ze is (Afb. 6-3). Let op de onderhoudssymbolen op de etiketten.
- ▶ Scheid witte kledij van gekleurde kledingstukken. Was gekleurde textiel eerst met de hand om te controleren of de kleuren verbleken of uitlopen.
- ▶ Maak de zakken leeg (sleutels, munten, etc.) en verwijder hardere decoratieve voorwerpen (bijv. spelden).
- ▶ Kledingstukken zonder zomen, delicaat wasgoed en fijn geweven textiel zoals fijne gordijnen moeten in een waszak worden geplaatst (handwassen of de stomerij zijn betere opties).
- ▶ Sluit ritsluitingen, velcro bevestigingen en haken, zorg ervoor dat de knoppen stevig zijn aangenaaid.
- ▶ Plaats gevoelige items zoals wasgoed zonder een stevige zoom, delicaat ondergoed en kleine items zoals sokken, riemen, beha's, etc. in een waszak.
- ▶ Ontvouw grote stukken wasgoed zoals beddengoed, spreien, etc.
- ▶ Draai jeans, gedecoreerde of kleur-intensieve kleding binnenstebuiten; liefst afzonderlijk wassen.



## **OPGELET!**



Niet-textiel en kleine, losse voorwerpen of voorwerpen met een scherpe rand, kunnen defecten veroorzaken en schade toebrengen aan zowel de kledij als de machine.

## 6.6 Zorgetabel





## Wassen

 Wasbaar tot 95°C normaal programma	 Wasbaar tot 60°C normaal programma	 Wasbaar tot 60°C delicaat programma
 Wasbaar tot 40°C normaal programma	 Wasbaar tot 40°C delicaat programma	 Wasbaar tot 40°C heel delicaat programma
 Wasbaar tot 30°C normaal programma	 Wasbaar tot 30°C delicaat programma	 Wasbaar tot 30°C heel delicaat programma
 Handwassen max. 40°C	 Niet wassen	

## Bleken

 Bleken toegestaan	 Enkel zuurstof/ niet-chloor	 Niet bleken
--	--	---





## Drogen

 Trommeldrogen moge- lijk normale temperatuur	 Trommeldrogen moge- lijk lagere temperatuur	 Niet trommeldrogen
 Drogen aan de waslijn	 Plat drogen	

## Strijken

 Strijken aan een maxi- mum temperatuur tot 200°C	 Strijken aan een gemiddelde tempe- ratuur tot 150°C	 Strijken aan een lage temperatuur tot 110 °C; zonder stoom (stoomstrijken kan onherroepelijke scha- de veroorzaken)
 Niet strijken		

## Professionele textielverzorging

 Stomen in tre- trachlooretheen	 Stomen in koolwater- stoffen	 Niet stomen
 Professioneel nat reinigen	 Niet professioneel nat reinigen	

Niet al deze symbolen worden weergegeven in het apparaatmenu.

## 6.4 Het apparaat laden

- ▶ Plaats het wasgoed stuk voor stuk in de trommel.
- ▶ Niet overladen. Let op de verschillende maximum lading naargelang het programma! De algemene regel voor de maximale lading: Laat vijftien centimeter tussen de lading en trommel.
- ▶ Sluit het deksel voorzichtig. Zorg ervoor dat er geen wasgoed tussen de deur geklemd raakt.

## 6.5 Het wasmiddel selecteren

- ▶ De efficiëntie en de prestatie van het wasprogramma wordt bepaald door de kwaliteit van het wasmiddel.
- ▶ Gebruik enkel wasmiddel dat is goedgekeurd voor wasmachines.
- ▶ Indien noodzakelijk moet u specifieke wasmiddelen gebruiken, bijv. voor synthetische stoffen of wol.
- ▶ Zie tips voor de aanrechtblad wasmiddel stickers
- ▶ Gebruik geen chemische reinigingsmiddelen zoals trichloroethyleen en gelijkaardige producten.

### Kies het beste wasmiddel

Programma	Type wasmiddel				
	Universeel	Kleur	Delicaat	Speciaal	Wasverzachter
Smart	L/P	L/P	-	-	○
Mix	L	L/P	-	-	○
Synthetisch	-	L/P	-	-	○
Snel 15'	L	L	-	-	○
Refresh	-	-	-	-	-
Katoen 20°C	L/P	L/P	-	-	○
Wi-fi 	L/P	L/P	-	L	-
Katoen	L/P	L/P	-	-	○
Anti-allergie	L/P	L/P	-	-	○
Wol	-	-	L/P	L/P	○
Zwieren	-	-	-	-	-
Eco 40-60	L/P	L/P	-	-	○

L = gel-/vloeibaar wasmiddel

P = poeder wasmiddel

○ = optioneel

- = nee

Als u vloeibaar wasmiddel gebruikt, wordt het afgeraden het startuitlet in te schakelen.

We raden aan de volgende producten te gebruiken:

- ▶ Waspoeder: 20°C tot 90°C\* (optimaal gebruik: 40-60°C)
- ▶ Kleur wasmiddel: 20°C tot 60°C (optimaal gebruik: 30-60°C)
- ▶ Wol/delicaat wasmiddel: 20°C tot 30°C (= optimaal gebruik:)

\* Kies 90 °C enkel als wastemperatuur voor hygiënische vereisten.

\* Als u de watertemperatuur 60°C of meer kiest, raden wij u aan minder wasmiddel te gebruiken. Gebruik het speciale ontsmettingsmiddel dat geschikt is voor katoen of synthetische stoffen.

\* Het is beter minder poeder of poeder zonder schuim te gebruiken.



## 6.6 Wasmiddel toevoegen

1. Open de wasmiddellade.
2. Plaats de vereiste middelen in de overeenstemmende bakjes (Afb. 6-4)
3. Sluit de lade zachtjes.

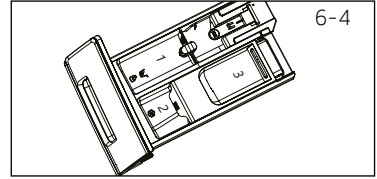

6-4

### **i** Opmerking:

- ▶ Verwijder wasmiddelresten vóór het volgende gebruik uit de wasmiddellade.
- ▶ Gebruik niet te veel wasmiddel of wasverzachter.
- ▶ Volg de instructie op de verpakking van het wasmiddel.
- ▶ Vul het wasmiddel altijd bij net voor het begin van de wascyclus.
- ▶ Geconcentreerd vloeibaar wasmiddel moet worden aangelengd met water voor het wordt toegevoegd.
- ▶ Het beste gebruik van vloeibaar wasmiddel is door een doseringbal te gebruiken die in de wasmachine wordt geplaatst.
- ▶ Gebruik geen vloeibaar wasmiddel als "Einduitstel Fin différé" is geselecteerd.
- ▶ Kies de programma-instellingen zorgvuldig in overeenstemming met de onderhoudssymbolen op alle etiketten en met de programmatabel.

## 6.7 Het apparaat inschakelen

Raak de "Power" knop aan om het apparaat in te schakelen (Afb. 6-5). Het LED-lampje van de "Start/Pause" knop knippert.

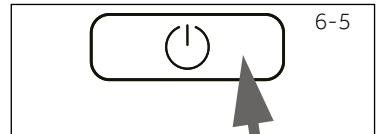

6-5

## 6.8 Selecteer een programma

Voor een optimaal wasresultaat selecteert u een programma dat past bij de graad van vervuiling en het type wasgoed. Draai aan de programmaknop (Afb. 6-6) om het gewenste programma te selecteren. Het relevante LED-lampje licht op en de standaardinstellingen worden weergegeven.

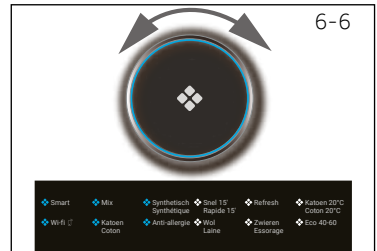

6-6

### **i** Opmerking: Geurtjes verwijdering

Voor het eerste gebruik raden we aan het programma "COTTON+90 °C+600rpm te " gebruiken zonder lading en met een kleine hoeveelheid wasmiddel in het wasmiddel compartiment (2) of met speciale machinereiniger om mogelijke corrumperende resten te verwijderen.

## 6.9 Individuele selecties toevoegen

Selecteer de vereiste opties en instellingen (Afb. 6-7); raadpleeg Bedieningspaneel.

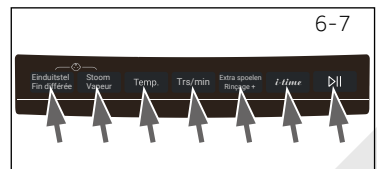

6-7

6-8



## 6.10 Het wasprogramma starten

Raak de "Start/Pause" knop (Afb. 6-8) aan om het programma te starten. Het LED-lampje van de "Start/Pause" knop knipperen en brandt voortdurend. Het apparaat werkt in overeenstemming met de aanwezige instellingen. Wijzigingen zijn enkel mogelijk door het programma te annuleren.

## 6.11 Wasprogramma onderbreken - annuleren

Een actief programma onderbreken drukt u zacht op de "Start/Pause" knop. Het LED-lampje boven de knop knippert. Druk opnieuw op de knop om het programma te hervatten.

Om een actief programma en alle individuele instellingen te annuleren

1. Raak de knop "Start/Pause" knop aan om het actieve programma te onderbreken.
2. Raak de "Power" knop aan gedurende ca. 2 seconden om het apparaat uit te schakelen.
3. Raak de knop "Power" aan om het apparaat in te schakelen, voer het programma Centrifugeren uit en selecteer "geen snelheid" (snelheidslichten zijn uit) om het water af te voeren.
4. Na het sluiten van het programma om het apparaat te herstarten, selecteert u een nieuw programma en start u het op.

## 6.12 Na het wassen



### Opmerking: Deurvergrendeling

- ▶ Uit veiligheidsoverwegingen wordt de deur gedeeltelijk vergrendeld tijdens de wascyclus. Het is enkel mogelijk de deur te openen aan het einde van het programma of na de annulering van het programma (zie bovenstaande beschrijving).
- ▶ In het geval van een hoog waterniveau, een hoge watertemperatuur en tijdens het centrifugeren is het niet mogelijk de deur te openen; **Lock** verschijnt.

1. Aan het einde van het programma verschijnt **End**.
2. Het apparaat schakelt automatisch uit.
3. Verwijder het wasgoed zo snel mogelijk voor een goede zorg en om meer kreuklen te voorkomen.
4. Schakel de watertoevoer uit.
5. Ontkoppel het netsnoer.
6. Open de deur om de opbouw van vocht en geurtjes te voorkomen. Laat ze open wanneer de machine niet in gebruik is.
7. Kleine kledingstukken kunnen gemakkelijk aan de wand plakken na het centrifugeren aan hoge snelheid. Vergeet deze kledingstukken niet wanneer u de deur opent om de kleding te verwijderen.



### Opmerking: Stand-bymodus / energiebesparende modus

Het ingeschakelde apparaat schakelt over op de stand-bymodus als het niet wordt ingeschakeld binnen 2 minuten voor de start van het programma of aan het einde van het programma. Het scherm schakelt uit. Dit bespaart energie. Om de stand-bymodus te onderbreken, drukt u op de "Power" knop.

## 6.13 De zoemer in- of uitschakelen

Het geluidssignaal kan indien noodzakelijk worden gedeselecteerd:

1. Het apparaat inschakelen.
2. Selecteer het MIX programma.
3. Druk gelijktijdig op de knop "Stoom" en "Trs/min" gedurende ca. 3 seconden. "**bEEP off**" verschijnt en de zoemer wordt uitgeschakeld.

Om de zoemer in te schakelen, drukt u opnieuw gelijktijdig op deze beide knoppen. "**bEEP on**" verschijnt.

### **Opmerking: Afwijkingen**

Omwille van de constante updates van hOn, kunnen de functies en de scherm interface van de APP verschillen van de volgende beschrijving.

#### 7.1 Algemeen

Dit apparaat is voorzien van wifi. Met de hOn app kunt u uw smartphone gebruiken om het programma te bedienen.

### **WAARSCHUWING!**

Observeer de veiligheidsmaatregelen in deze handleiding en zorg ervoor dat deze worden nageleefd, zelfs als het apparaat wordt gebruikt via de APP APP wanneer u niet thuis bent. U moet ook de instructies volgen in de de hOn app.

#### 7.2 Vereisten

1. Eén draadloze router (802.11b/g/n protocol) dat enkel de frequentieband van 2.4 GHz ondersteunt. De lengte van de router SSID bevat 1-32 tekens (inclusief 1 en 32) en het wachtwoord bevat 8-64 tekens. Minimum lengte van het wachtwoord is 8 tekens. Router coderingmethoden omvatten open, WPA-PSK en WPA2-PSK.
2. De app is beschikbaar voor Android, Huawei of iOS apparaten, zowel voor tablets en smartphones.
3. Het apparaat wordt geïnstalleerd op een plaats waar hij een sterk wifi-signaal kan ontvangen. Zodra het apparaat correct is geassocieerd met de app maar er geen goede verbinding met de draadloze router verschijnt er geen wifi-pictogram op het scherm.

#### 7.3 De download en installatie van hOn app:

Download de hOn App op uw apparaat met de volgende QR-code:



of via de link: [go.haier-europe.com/download-app](http://go.haier-europe.com/download-app)

### **Opmerking: Registratie**

De registratie is vereist bij het eerste gebruik of wanneer de forme -le account wordt verwijderd/afgesloten. Voor een bijkomend gebruik moet u de gebruikersnaam en het wachtwoord invoeren nadat u zich aanmeldt.

## 7.4 Registratie en APP koppeling

1. Verbind de smartphone met het thuis wifi-netwerk waarmee u het product wenst te verbinden.
2. Open de APP.
3. Maak het gebruikersprofiel aan (of meld u aan als het reeds eerder is aangemaakt).
4. Sluit de deur.
5. Koppel het apparaat op basis van de instructies op het scherm.

### **Opmerking: WIFI-netwerk**

Het is niet mogelijk het apparaat te verbinden met een openbaar WIFI- netwerk. Dit kan defecten veroorzaken.

### **Opmerking: Gebruik dezelfde wifi**

Verbind de smartphone met het netwerk waarmee u het product wenst te verbinden.

## 7.5 Afstandsbediening inschakelen

1. Controleer of de router is ingeschakeld en verbonden is met het internet.
2. Laad het wasgoed en sluit de deur.
3. Selecteer het "Wi-fi" programma, de deur wordt vergrendeld.
4. Start de cyclus met de APP, het bedieningspaneel wordt uitgeschakeld.
5. Aan het einde van de cyclus ontgrendelt de deur en de afstandsbediening schakelt uit.
6. Na 2 minuten schakelt het apparaat uit.

### **Opmerking: Afstandsbediening verval**

Als de afstandsbediening is ingeschakeld, en de eindgebruiker kan geen cyclus starten via de app binnen de 10 minuten, schakelt het apparaat over op de Netwerk startuitstelmodus en houdt de afstandsbediening ingeschakeld gedurende 24 uur, en schakelt daarna uit.

## 7.6 Afstandsbediening uitschakelen

1. Als u de afstandsbediening wilt afsluiten wanneer de cyclus is ingeschakeld, drukt u op de Start/ Pause knop op de afstandsbediening. De cyclus wordt gepauzeerd en de afstandsbediening knippert.
2. Als dit aanhoudt, zal de deur ontgrendelen.
3. Om de cyclus te hervatten, moet u de deur sluiten en drukken op de knop START/PAUSE. De afstandsbediening wordt opnieuw ingeschakeld en ze wordt vastgezet.
4. Bedien het apparaat met de APP.

## 7.7 Einde van de cyclus met de afstandsbediening ingeschakeld

1. Aan het einde van de cyclus zal de deur ontgrendelen en de afstandsbediening zal worden uitgeschakeld.
2. Na 2 minuten wordt het apparaat automatisch uitgeschakeld.

## 7.8 Configuratiegegevens verwijderd

1. Selecteer het "Wi-fi" programma;
2. "hOn" / "hOFF" verschijnt op het scherm.
3. Druk de knop "Einduitstel" in gedurende 5 seconden tot "Pr Ir" verschijnt.
4. De configuratiegegevens worden verwijderd en de configuratie wordt gereset. Draai daarna aan de knop om een ander programma te selecteren of op uitschakelen om af te sluiten.



### **Opmerking: Netwerk verificatiegegevens annulering/reset**

Volg deze procedure enkel als u uw wasmachine wilt verkopen.



## Milieuverantwoordelijk gebruik

- ▶ Voor een optimaal gebruik van energie, water, wasmiddel en de tijdsduur moet u de aanbevolen maximum lading grootte gebruiken.
- ▶ Niet overladen (handbreedte tussenruimte boven wasgoed).
- ▶ Voor licht vervuild wasgoed selecteert u het Snel 15' programma.
- ▶ Gebruik exacte doseringen van elk wasmiddel.
- ▶ Kies het laagste geschikte wastemperatuur - moderne wasmiddelen reinigen efficiënt onder 60°C.
- ▶ Verhoog de standaardinstellingen enkel als er veel vlekken zijn.
- ▶ Select max. centrifugeersnelheid als men een binnenlandse droogmachine gebruikt.

### 9.1 De wasmiddellade reinigen

U moet altijd goed opletten of er geen wasmiddelresten zijn. Reinig de lade regelmatig (Afb. 9-1):

1. Trek de lade uit tot ze stopt.
2. Druk op de vrijgave knop en verwijder de lade.
3. Neem de binnenzijde van de wasbak af met een handdoek.
4. Spoel daarna de lade tot ze schoon is en plaats de lade opnieuw in het apparaat.

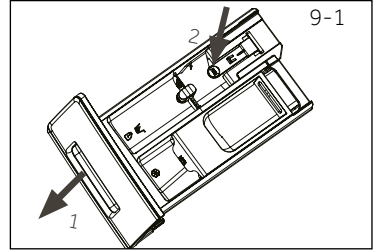

### 9.2 De machine reinigen

- ▶ Verwijder de stekker uit het stopcontact tijdens de reiniging en het onderhoud.
- ▶ Gebruik een zachte doek met vloeibare zeep om de machine behuizing te reinigen (Afb. 9-2) en rubberen onderdelen.
- ▶ Gebruik geen organische chemicaliën of schurende oplosmiddelen.



### 9.3 Waterinlaatklep en inlaatklepfilter

Om blokkeringen van de watertoevoerleiding door vaste stoffen zoals kalk te voorkomen, moet u het inlaatklepfilter reinigen.

- ▶ Ontkoppel het netsnoer en sluit de watertoevoer.
- ▶ Schroef de wateraanvoerslang los van de kraan (Afb. 9-3).
- ▶ Spoel de filters met water en een borstel (Afb. 9-4).
- ▶ Voer het filter in en installeer de inlaatslang.
- ▶ Open de kraan om te zien of deze lekt.

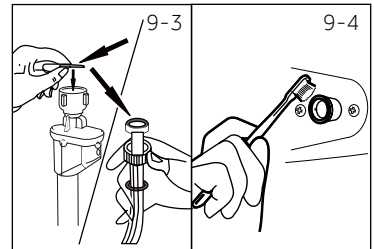

### 9.4 De trommel reinigen

- ▶ Verwijder per ongeluk gewassen onderdelen, in het bijzonder metalen voorwerpen zoals spelden, munten, etc. uit de trommel en de groef van de deurpakking (rubberen ring) want deze kunnen roestvlekken en schade veroorzaken.
- ▶ Gebruik een chloorvrij reinigingsmiddel om roestvlekken te verwijderen. Observeer de waarschuwingen van de fabrikant van het reinigingsmiddel.
- ▶ Gebruik geen harde voorwerpen of staalwol voor de reiniging.
- ▶ Na de procedure opent u de deur, gebruik een handdoek om de vlekken en het schuim rond de pakking te reinigen. Houd de binnen- en buitenzijde van de pakking schoon (Afb. 9-5).

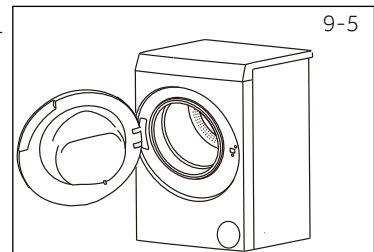

### **i** Opmerking: Hygiëne

Voor regelmatig onderhoud raden we aan om minimaal 1 keer per 100 wasbeurten het programma "Katoen +90 °C+600rpm" gebruiken om mogelijke bijtende resten te verwijderen. Voeg een kleine hoeveelheid wasmiddel toe in het wasmiddelvak (2) of gebruik een speciale machinereiniger

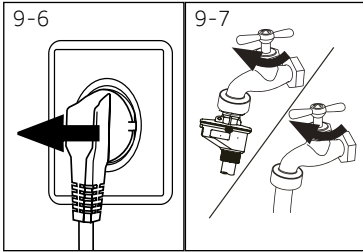

## 9.5 Lange perioden van inactiviteit

Als het apparaat niet wordt gebruikt gedurende een lange periode:

1. Haal de stekker uit het stopcontact (Afb. 9-6).
2. Draai de kraan dicht (Afb. 9-7).
3. Open de deur om de opbouw van vocht en geurtjes te voorkomen. Laat ze open wanneer de machine niet in gebruik is.

Voor het volgende gebruik moet u het netsnoer, de waterinvoerleiding en de afvoerslang zorgvuldig controleren. Zorg ervoor dat alles correct geïnstalleerd is en dat er geen lekken zijn.

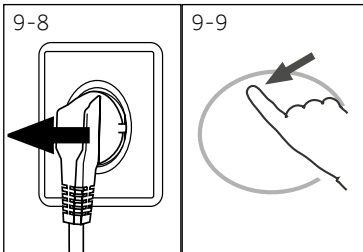

## 9.6 Pompfilter

Reinig het filter één maal per maand en controleer het pompfilter bijvoorbeeld als het apparaat:

- ▶ Voert geen water af.
  - ▶ Centrifugeert niet.
  - ▶ Veroorzaakt abnormaal lawaai tijdens de werking.
1. Schakel de machine uit en verwijder de stekker uit het stopcontact (Afb. 9-8).
  2. Duw en open het onderhoudsluik (Afb. 9-9).
  3. Gebruik een vlakke container om het water op te vangen (Afb. 9-10). Dit kan een grote hoeveelheid water zijn!
  4. Verwijder de afvoerslang en houd de uiteinden boven de container (Afb. 9-10).
  5. Verwijder de afdichtingsstop uit de afvoerslang (Afb. 9-10).
  6. Nadat u al het water gedraineerd hebt, sluit u de afvoerslang (Afb. 9-11) en brengt u ze opnieuw aan in de machine.
  7. Schroef de schroeven los en verwijder het pompfilter tegen wijzerzin (Afb. 9-12).
  8. Verwijder verontreinigingen en vuil (Afb. 9-13).

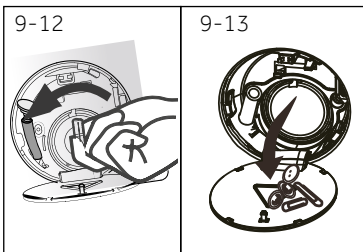
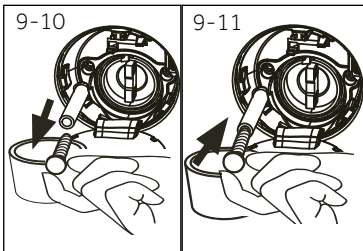

## WAARSCHUWING!

Gevaar van brandwonden! Water in het pompfilter kan heel warm zijn! Voor u een handeling uitvoert, moet u het water laten afkoelen.

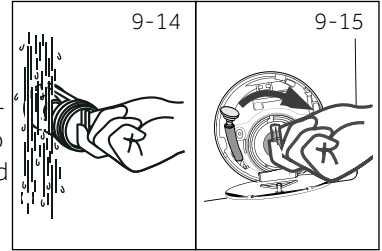

9. Reinig het pompfilter zorgvuldig, bijv. onder stromend water (Afb. 9-14).
10. Na de reiniging moet u het handvat opnieuw installeren en aandraaien tot het niet meer beweegt. Op dat moment staat het handvat in de verticale stand (Afb. 9- 15).
11. Sluit de service klep.

**OPGELET!**

- ▶ De afdichting van het pompfilter moet schoon en onbeschadigd zijn. Als het deksel niet volledig aangedraaid is, kan water ontsnappen.
- ▶ Het filter moet aangebracht zijn, zo niet kan dit tot lekken leiden.

Veel van de voorkomende problemen kunt u zelf oplossen zonder specifieke expertise. In het geval van een probleem moet u alle weergegeven mogelijkheden controleren en de onderstaande instructies volgen voor u contact opneemt met de dienst na verkoop. Zie KLANTENDIENST.



## WAARSCHUWING!

- ▶ Voor ieder onderhoud moet u het apparaat uitschakelen en de stekker verwijderen uit het stopcontact.
- ▶ Elektrische apparaten mogen uitsluitend door gekwalificeerde elektrische experts worden onderhouden. Incorrecte reparaties kunnen aanzienlijke gevolgschade veroorzaken.
- ▶ Als het netsnoer beschadigd is, moet het worden vervangen door de fabrikant, zijn onderhoudsdienst of dergelijk gekwalificeerde personen om ieder risico uit te sluiten.

## 10.1 Informatiecodes

De volgende codes worden enkel weergegeven ter informatie met verwijzing naar de wascyclus. Er hoeven geen maatregelen te worden uitgevoerd.

Code	Bericht
<i>1:25</i>	De resterende wasduur is 1 uur en 25 minuten.
<i>6:30</i>	De resterende wasduur, inclusief het gekozen eindtijd startuitstel, is 6 uur en 30 min
<i>End</i>	De wascyclus is beëindigd. Het apparaat schakelt automatisch uit.
<i>LoCl -</i>	Deur is gesloten omwille van het hoge waterniveau, hoge watertemperatuur of centrifugeercyclus.
<i>bEEP oFF</i>	De zoemer wordt uitgeschakeld.
<i>bEEP on</i>	De zoemer wordt ingeschakeld.
<i>CLDI -</i>	De functietoetsen zijn gesloten. Het programma wijzigen is ongeldig.

## 10.2 Probleemoplossing met weergavecode

Probleem	Oorzaak	Oplossing
<i>CLrFLtr</i>	<ul style="list-style-type: none"> <li>• Draineringsfout, water wordt niet volledig afgevoerd binnen 6 minuten</li> </ul>	<ul style="list-style-type: none"> <li>• Reinig het pompfilter.</li> <li>• Controleer de installatie van de afvoerslang.</li> </ul>
<i>E2</i>	<ul style="list-style-type: none"> <li>• Vergrendelingsfout.</li> </ul>	<ul style="list-style-type: none"> <li>• Sluit de deur correct.</li> </ul>
<i>E4</i>	<ul style="list-style-type: none"> <li>• Het waterniveau niet bereikt na 12 minuten.</li> <li>• Afvoerslang blijft doorlopend overhevelen.</li> </ul>	<ul style="list-style-type: none"> <li>• Zorg ervoor dat de kraan volledig geopend is en dat de waterdruk normaal is.</li> <li>• Controleer de installatie van de afvoerslang.</li> </ul>
<i>EB</i>	<ul style="list-style-type: none"> <li>• Water beschermingsniveau fout</li> </ul>	<ul style="list-style-type: none"> <li>• Neem contact op met de dienst na verkoop.</li> </ul>
<i>F3</i>	<ul style="list-style-type: none"> <li>• Temperatuursensor storing</li> </ul>	<ul style="list-style-type: none"> <li>• Neem contact op met de dienst na verkoop.</li> </ul>
<i>F4</i>	<ul style="list-style-type: none"> <li>• Verwarmingsfout</li> </ul>	<ul style="list-style-type: none"> <li>• Neem contact op met de dienst na verkoop.</li> </ul>
<i>F7</i>	<ul style="list-style-type: none"> <li>• Motorstoring.</li> </ul>	<ul style="list-style-type: none"> <li>• Neem contact op met de dienst na verkoop.</li> </ul>
<i>FA</i>	<ul style="list-style-type: none"> <li>• Waterniveau sensorfout</li> </ul>	<ul style="list-style-type: none"> <li>• Neem contact op met de dienst na verkoop.</li> </ul>

Probleem	Oorzaak	Oplossing
FF of FF 1 of FF 2	<ul style="list-style-type: none"> <li>Abnormale communicatiefout</li> </ul>	<ul style="list-style-type: none"> <li>Neem contact op met de dienst na verkoop.</li> </ul>
Unb	<ul style="list-style-type: none"> <li>Lading niet in evenwicht fout</li> </ul>	<ul style="list-style-type: none"> <li>Controleer en breng de lading in evenwicht in de trommel.</li> <li>Verminder de lading.</li> </ul>

### 10.3 Probleemoplossen zonder weergavecode

Probleem	Oorzaak	Oplossing
Wasmachine werkt niet.	<ul style="list-style-type: none"> <li>Programma is nog niet gestart.</li> <li>Deur is niet correct gesloten.</li> <li>Machine is niet ingeschakeld.</li> <li>Stroompanne.</li> <li>Kinderslotfunctie ingeschakeld.</li> </ul>	<ul style="list-style-type: none"> <li>Controleer het programma en start het.</li> <li>Sluit de deur correct.</li> <li>Schakel de machine aan.</li> <li>Controleer de stroomstekker.</li> <li>Schakel kinderslot uit.</li> </ul>
Wasmachine niet gevuld met water.	<ul style="list-style-type: none"> <li>Geen water.</li> <li>Inlaatslang is gebogen.</li> <li>Inlaatslangfilter is geblokkeerd.</li> <li>Waterdruk is minder dan 0,03 MPa.</li> <li>Deur is niet correct gesloten.</li> <li>Watertoevoer defect.</li> </ul>	<ul style="list-style-type: none"> <li>Controleer de waterkraan.</li> <li>Controleer de inlaatslang.</li> <li>Verwijder de blokkering uit het inlaatslangfilter.</li> <li>Controleer de waterdruk.</li> <li>Sluit de deur correct.</li> <li>Controleer de watertoevoer.</li> </ul>
De machine dreineert terwijl ze wordt opgevuld.	<ul style="list-style-type: none"> <li>De afvoerslang hangt lager dan 80 cm.</li> <li>Het uiteinde van de afvoerslang kan in het water hangen.</li> </ul>	<ul style="list-style-type: none"> <li>Zorg ervoor dat de afvoerslang correcte geïnstalleerd is.</li> <li>Zorg ervoor dat de afvoerslang niet in het water hangt.</li> </ul>
Fout tijdens drainering.	<ul style="list-style-type: none"> <li>Afvoerslang is geblokkeerd.</li> <li>Het pompfilter is geblokkeerd.</li> <li>Het uiteinde van de afvoerslang is hoger dan 100 cm boven de vloer.</li> </ul>	<ul style="list-style-type: none"> <li>U moet de blokkering verwijderen uit de afvoerslang.</li> <li>Reinig het pompfilter.</li> <li>Zorg ervoor dat de afvoerslang correcte geïnstalleerd is.</li> </ul>
Sterke trillingen tijdens het centrifugeren.	<ul style="list-style-type: none"> <li>Niet alle transportbouten werden verwijderd.</li> <li>Het apparaat staat niet op een stevige ondergrond.</li> <li>De lading in de machine is niet correct.</li> </ul>	<ul style="list-style-type: none"> <li>Verwijder alle transportbouten.</li> <li>Zorg voor een stevige ondergrond en een genivelleerde plaatsing.</li> <li>Controleer het gewicht en het evenwicht van de lading.</li> </ul>
De werking stopt voor het einde van de wascyclus.	<ul style="list-style-type: none"> <li>Water of elektrische fout.</li> </ul>	<ul style="list-style-type: none"> <li>Controleer de stroom- en watertoevoer.</li> </ul>
De machine stopt gedurende een bepaalde periode.	<ul style="list-style-type: none"> <li>Het apparaat geeft een foutcode weer.</li> <li>Probleem omwille van het ladingpatroon.</li> <li>Programma voert de spoelcyclus uit.</li> </ul>	<ul style="list-style-type: none"> <li>Overweeg de weergavecodes.</li> <li>Verminder de lading of pas ze aan.</li> <li>Annuleer het programma en start het opnieuw.</li> </ul>
Overtollig schuim drijft in de trommel en/of de wasmiddellade.	<ul style="list-style-type: none"> <li>Wasmiddel is niet geschikt.</li> <li>Overmatig gebruik van wasmiddel.</li> </ul>	<ul style="list-style-type: none"> <li>Controleer de wasmiddel aanbevelingen.</li> <li>Verminder de hoeveelheid wasmiddel.</li> </ul>
Automatische aanpassing van de wasduur.	<ul style="list-style-type: none"> <li>Wastijd wordt aangepast.</li> </ul>	<ul style="list-style-type: none"> <li>Dit is normaal en heeft geen impact op de werking.</li> </ul>

Probleem	Oorzaak	Oplossing
Centrifugereren mislukt.	<ul style="list-style-type: none"> <li>Wasgoed niet in evenwicht.</li> </ul>	<ul style="list-style-type: none"> <li>Controleer de lading en het wasgoed en laat het centrifugeerprogramma opnieuw draaien</li> </ul>
Ontoereikend wasresultaat.	<ul style="list-style-type: none"> <li>Graad van vervuiling stemt niet overeen met het geselecteerde programma.</li> <li>Onvoldoende wasmiddel aanwezig.</li> <li>Maximum lading is overschreden.</li> <li>Wasgoed was ongelijkmatig verdeeld in de trommel.</li> </ul>	<ul style="list-style-type: none"> <li>Selecteer een ander programma.</li> <li>Kies het wasmiddel in overeenstemming met de graad van vervuiling en de specificaties van de fabrikant.</li> <li>Verminder de lading.</li> <li>Breng het wasgoed losser aan.</li> </ul>
Er zijn waspoeder resten aanwezig op het wasgoed.	<ul style="list-style-type: none"> <li>Onoplosbare deeltjes wasmiddel kunnen als witte puntjes achterblijven op het wasgoed.</li> </ul>	<ul style="list-style-type: none"> <li>Extra spoelen uitvoeren.</li> <li>Probeer de puntjes weg te borstelen van uw droge wasgoed.</li> <li>Kies een ander wasmiddel.</li> </ul>
Wasgoed heeft grijze vlekken.	<ul style="list-style-type: none"> <li>Veroorzaakt door vetten zoals oliën, crèmes of zalfjes.</li> </ul>	<ul style="list-style-type: none"> <li>Behandel het wasgoed vooraf met een speciaal reinigingsmiddel.</li> </ul>

## **Opmerking: Schuimvorming**

Als er te veel schuim aanwezig is tijdens het centrifugereren, stopt de motor en de afvoerpomp wordt gedurende 90 seconden ingeschakeld. Als die verwijdering van het schuim niet geslaagd is na 3 pogingen eindigt het programma zonder centrifugereren.

Als de foutberichten opnieuw verschijnen, zelfs na het nemen van maatregelen, moet u het apparaat uitschakelen, de voeding loskoppelen en Neem contact op met de klantendienst.

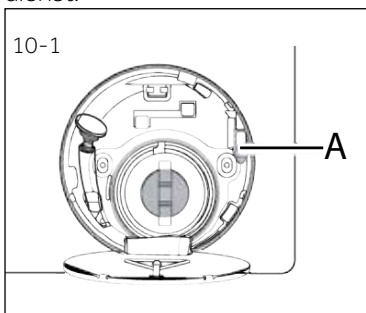

## **10.4 In het geval van een stroomstoring**

Als een wasprogramma wordt onderbroken door een stroomstoring is de deur mechanisch geblokkeerd. Om het wasgoed uit de machine te verwijderen, mag u geen water zien in het glazen kijkvenster van de deur.

**Gevaar voor brandwonden!**

Het waterniveau moet worden verlaagd zoals beschreven in "Pompfilter". Trek niet aan de hendel (A) onder de onderhoudsklep (Afb.10-1) tot de toets deur met een zachte klik wordt ontgrendeld. Breng daarna alle onderdelen opnieuw aan.

## **Opmerking: Ontgrendel de deur**

Wanneer de wasmachine veilig is (onder het waterniveau onder het venster over een bepaalde afstand, de trommeltemperatuur minder dan 55°C, de interne trommel heeft niet gedraaid) kan de deuren van de machine ontgrendelen.

### 11.1. Voorbereiding

- ▶ Verwijder het apparaat uit de verpakking.
- ▶ Verwijder al het verpakkingsmateriaal, inclusief de polystyreen basis, houd ze buiten het bereik van kinderen. Wanneer u de verpakking opent, kunnen waterdruppels zichtbaar zijn op de plastic zak en het kijkvenster. Dit normale fenomeen is het resultaat van watertests in de fabriek.



#### Opmerking: Weggooien van de verpakking

Houd alle verpakking buiten het bereik van kinderen en gooi ze weg op een milieuvriendelijke wijze.

### 11.2 OPTIONEEL: Breng trillingdemperblokken aan

1. Wanneer u de krimpverpakking opent, zult u een aantal geluidsreductie pads zien. Deze worden gebruikt om het geluid te verminderen (Fig. 11-1).
2. Leg de wasmachine op de zijkant, met het kijkvenster naar boven en de onderzijde naar de operator gericht (Afb. 11-2).
3. Verwijder de geluiddempende pads en verwijder de dubbelzijdige kleverige beschermende folie; Plak de geluiddempende pads onder de wasmachine zoals weergegeven in Afb 11- 3 (twee langere pads in positie 1 en 3 kortere pads in positie 2 en 4). Zet de machine opnieuw recht.

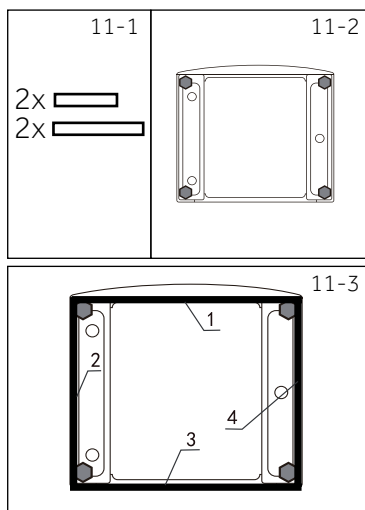

#### Opmerking: Trillingdemperblokken

De geluiddempende pads zijn optioneel. Ze kunnen helpen met het dempen van lawaai, maar u kunt zelf beslissen of u ze al of niet wenst te installeren.

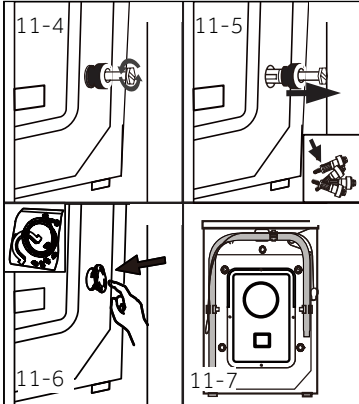

## 11.3 Ontmantelt de transportbouten

De transportbouten zijn ontworpen om trillingsdempende onderdelen in het apparaat te klemmen tijdens het transport om interne schade te voorkomen.

1. Verwijder de 4 bouten op de achterzijde en verwijder de plastic afstandhouders (Afb. 11- 4/Afb. 11- 5).
2. Vul de openingen links met afdichtpluggen (Afb. 11- 6/Afb. 11- 7).



### Opmerking: Bewaren op een veilige plaats

Houd de transportbouten op een veilige plaats voor later gebruik. Als het apparaat moet worden verplaatst, moet u eerst de bouten opnieuw monteren.

## 11.4 Het apparaat verplaatsen

Als de machine naar een verre locatie moet worden verplaatst, moet u de transportbouten opnieuw aanbrengen die u hebt verwijderd voor de installatie om schade te vermijden. Breng ze aan in de omgekeerde volgorde.

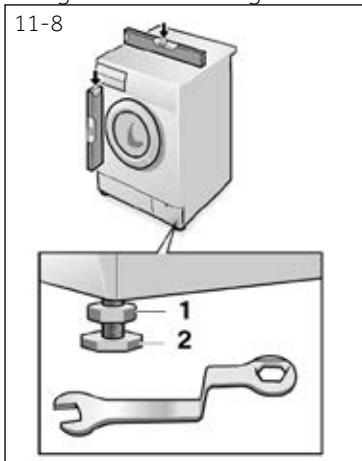

## 11.5 Het apparaat uitlijnen

Pas alle voetjes aan (Afb. 11-8) om een volledige horizontale positie te bereiken. Dit herleidt de trillingen en dus het lawaai tot een minimum tijdens het gebruik. Dit vermindert ook de slijtage. We raden aan een waterpas te gebruiken voor de bijstelling. De vloer moet zo stabiel en vlak mogelijk zijn.

1. Schroef de borgmoer (1) los met een sleutel.
2. Pas de hoogte aan door te draaien aan de voetjes (2).
3. Draai de borgmoer (1) aan tegen de behuizing.

## 11.6 Draineerwater verbinding

Bevestig de waterafvoerslang correct op de leidingen. De slang moet een punt bereiken tussen 80 en 100 cm boven de onderste lijn van het apparaat! Indien mogelijk, moet u de afvoerslang altijd bevestigd houden met de klep op de achterzijde van het apparaat.



### WAARSCHUWING!

- ▶ Gebruik enkel het geleverde slangenset voor de aansluiting.
- ▶ U mag nooit oude slangensets opnieuw gebruiken!
- ▶ Uitsluitend aansluiten op een toevoer van koud water.
- ▶ U moet controleren of het water zuiver en helder is voor u de verbinding tot stand brengt.

De volgende verbindingen zijn mogelijk:

#### 11.6.1 Afvoerslang naar wastafel

- ▶ Hang de afvoerslang met de U-beugel over de rand van een voldoende grote wastafel (Afb. 11-9).
- ▶ Bescherm de U-beugel voldoende tegen slippen.

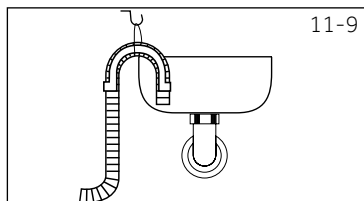

#### 11.6.2 Afvoerslang naar afvalwaterverbinding

- ▶ De interne diameter van de standpijp met ventilatieopening moet minimum 40 mm zijn.
- ▶ Plaats de afvoerslang ca. 80-100 mm in de afvalwaterleiding.
- ▶ Bevestig de U-beugel en zorg dat deze niet kan bewegen (Afb. 11-10).

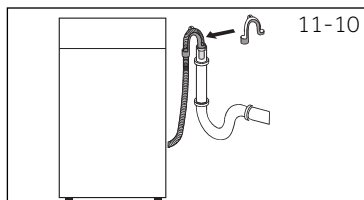

#### 11.6.3 Afvoerslang naar wastafel aansluiting

- ▶ De verbinding moet boven de sifon.
- ▶ Een tapkraanverbinding wordt gewoonlijk afgesloten met een dop (A). Deze moet worden verwijderd om slecht functioneren te voorkomen (Afb. 11-11).
- ▶ Beveilig de afvoerslang met een klem.

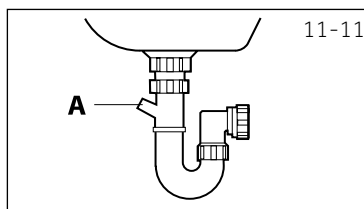

### OPGELET!

- ▶ De afvoerslang moet ondergedompeld zijn in water en ze moet beveiligd worden en lekvrij zijn. Als de afvoerslang op de vloer wordt geplaatst of als de leiding op minder dan 80 cm hoog wordt aangebracht, zal de wasmachine doorlopend blijven draineren terwijl ze wordt opgevuld (zelf-overheveling).
- ▶ Afvoerslang mag niet worden verlengd. Indien noodzakelijk neemt u contact op met de dienst na verkoop.

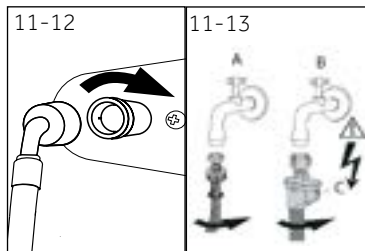

## 11.7 Zoetwater verbinding

Zorg ervoor dat de pakkingen ingevoegd zijn.

1. Verbind de waterinlaatslang met het gehoekte uiteinde op het apparaat (Afb. 11-12). Schroef de schroeven vast met de hand.
2. Het andere uiteinde wordt verbonden op een waterkraan met een 3/4" draad (Afb. 11-13).

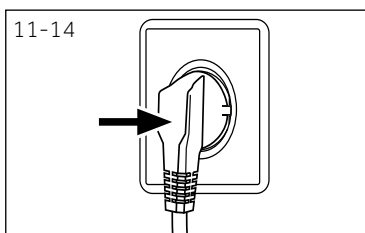

## 11.8 Elektrische verbinding

Voor elke aansluiting moet u controleren of:

- ▶ het elektrisch net, stopcontact en de zekeringen overeenstemmen met de informatie op het naamplaatje.
- ▶ het stopcontact geaard is en er geen multi-stekker of verlengsnoer wordt gebruikt.
- ▶ de stekker en het stopcontact overeenstemmen.
- ▶ Enkel UK: De UK stekker voldoet aan de BS1363A norm.

Steek de stekker in het stopcontact (Afb. 11-14).



## WAARSCHUWING!

- ▶ Zorg er altijd voor dat alle verbindingen (voeding, afvoer- en zoetwaterslag) stevig zijn aangebracht en dat ze droog zijn en geen lekken vertonen!
- ▶ Zorg ervoor dat deze onderdelen nooit worden samengedrukt, verwrongen of gebogen
- ▶ Als het netsnoer beschadigd is, moet het worden vervangen door de onderhouds-agent (zie garantiekaart) om elk risico uit te sluiten. .



## 12.1 Bijkomende technische gegevens

	HW100	HW90	HW80
Voltage in V	220-240 V~/50Hz		
Stroom in A	10		
Max vermogen in W	2000		
Waterdruk in MPa	$0.03 \leq P \leq 1$		
Nettogewicht in kg	65		

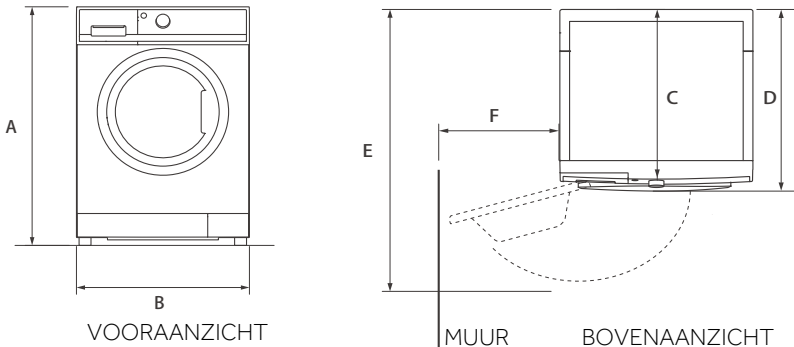

Productafmetingen	HW100	HW90	HW80
A: Totale hoogte van het product mm		850	
B: Totale breedte van het product mm		595	
C: Totale diepte van het product (tot bedieningspaneel grootte) mm		497	
D: Totale diepte van het product mm		577	
E: Diepte van deur open mm		1085	
F: Minimum deur tussenruimte met de aanpalende muur mm		300	

** Opmerking: Afmetingen**

De exacte hoogte van uw wasmachine hangt af van hoe ver de voeten zijn uitgestrekt vanaf de basis van de machine. De locatie waar u uw wasmachine wilt installeren, moet ten minste 40 mm breder en 20 mm dieper zijn dan de afmetingen van de machine.

**12.3 Normen en richtlijnen **

Dit product stemt overeen met de vereisten van alle toepasselijke EU-richtlijnen met de overeenstemmende geharmoniseerde normen die gelden voor de CE-markering.

We raden onze Haier klantendienst aan en het gebruik van originele reserveonderdelen. Als u een probleem ondervindt met uw apparaat moet u eerst de sectie PROBLEEMOPLOSSEN controleren.

Als u daar geen oplossing vindt, kunt u contact opnemen met

- ▶ uw lokale verkoper of
- ▶ de Onderhoud & Ondersteuning zone op [www.haier.com/index.html](http://www.haier.com/index.html) waar u telefoonnummers en veelgestelde vragen kunt vinden en waar u uw service claim kunt activeren.

Wanneer u contact opneemt met onze service moet u de volgende informatie bij de hand hebben.

De informatie staat vermeld op het naamplaatje.

Model \_\_\_\_\_ Serienr. \_\_\_\_\_

Controleer ook het garantiekaartje dat wordt geleverd met het product met betrekking tot de garantie.

Voor algemene zakelijke vragen vindt u hieronder onze adressen in Europa:

Europese Haier adressen			
Land*	Postadres	Land*	Postadres
<b>Italië</b>	Haier Europe Trading SRL Via De Cristoforis, 12 21100 Verese ITALIË	<b>Frankrijk</b>	Haier France SAS 53 Boulevard Ornano – Pleyad 3 93200 Saint Denis FRANKRIJK
<b>Spanje Portugal</b>	Haier Iberia SL Pg. Garcia Faria, 49-51 08019 Barcelona SPANJE	<b>België-FR België-NL Nederland Luxemburg</b>	Haier Benelux SA 1070 Anderlecht Lenniksebaan 451 BELGIË
<b>Duitsland Oostenrijk</b>	Haier Deutschland GmbH Konrad-Zuse-Platz 6 81829 München DUITSLAND	<b>Polen Tsjechië Hongarije Griekenland Roemenië Rusland</b>	Haier Poland Sp. zo.o. Al. Jerozolimskie 181B 02-222 Warszawa Polen
<b>United Kingdom</b>	Haier Appliances UK Co.Ltd. One Crown Square Church Street East Woking, Surrey, GU21 6HR UK		

\*Voor meer informatie verwijzen wij naar [www.haier.com](http://www.haier.com)

Informatie over het model is beschikbaar in de product databank op <https://eprel.ec.europa.eu/> door te zoeken op de model-id rapporteerde in het veld Model van het productetiket aangebracht op het product; de link naar het model in de product databank staat hieronder vermeld voor elke model-id:



HW80-B14959U1



HW90-B14959U1



HW100-B14959U1



HW80-B14959S8U1



HW90-B14959S8U1



HW100-B14959S8U1



**Haier**



Manuel d'utilisation  
Lave-linge

HW80-B14959U1  
HW90-B14959U1  
HW100-B14959U1  
HW80-B14959S8U1  
HW90-B14959S8U1  
HW100-B14959S8U1

FR

**Haier**

## Nous vous remercions d'avoir acheté un appareil Haier.

Veillez lire attentivement ces instructions avant d'utiliser l'appareil. Ces instructions sont des informations utiles vous permettant de mieux exploiter cet appareil, et vous assurer une installation, une utilisation et un entretien sécurisés et adéquats.

Veillez conserver ce manuel dans un endroit approprié afin de toujours vous y référer pour une utilisation sûre et adéquate de l'appareil.

Si vous devez vendre, donner ou abandonner l'appareil pour cause de déménagement, assurez-vous également de laisser ce manuel afin que le prochain utilisateur puisse maîtriser l'appareil, notamment les règles de sécurité.

### Légende

#### Attention – Consignes importantes de sécurité



Informations générales conseils



Informations sur l'environnement

### Mise au rebut

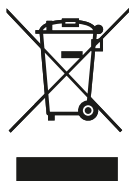

Contribuer à la protection de l'environnement et de la santé humaine. Veuillez mettre les emballages au rebut dans les contenants prévus pour leur recyclage. Contribuez à recycler les déchets d'appareils électriques et électroniques. Ne mettez pas au rebut les appareils marqués de ce symbole avec les ordures ménagères. Veuillez déposer l'appareil dans votre usine de recyclage locale ou prendre contact avec votre bureau municipal.



## AVERTISSEMENT !

### Risque de blessure ou d'asphyxie !

Débranchez l'appareil de toute alimentation principale. Coupez le câble secteur et mettez-le au rebut. Enlevez le verrou de la porte pour éviter qu'un enfant ou un animal domestique ne soit coincé dans l'appareil.

1-Consignes de sécurité.....	4
2-Description du produit .....	7
3-Panneau de commande.....	8
4-Programmes .....	12
5-Consommation.....	13
6-Utilisation quotidienne .....	14
7-hOn.....	19
8-Lavage écologique .....	22
9-Entretien et nettoyage .....	23
10-Dépannage .....	26
11-Installation.....	29
12-Données techniques.....	33
13-Service clientèle.....	34

**Avant de mettre l'appareil en marche pour la première fois, veuillez lire les consignes de sécurité ci-après !**



## **AVERTISSEMENT !**

### **Avant la première utilisation**

- ▶ Vérifiez qu'il n'existe aucun dommage lié au transport.
- ▶ Veillez à retirer tous les boulons de transport et les vis d'emballage.
- ▶ Retirez tous les emballages et tenez-les hors de portée des enfants.
- ▶ Il faut toujours au moins deux personnes pour la manipulation de l'appareil, car il est lourd.

### **Utilisation quotidienne**

- ▶ Cet appareil peut être utilisé par des enfants âgés d'au moins 8 ans, ainsi que par des personnes ayant des capacités physiques, sensorielles ou mentales réduites ou sans expérience ni connaissances, si elles sont encadrées ou formées à l'utilisation sécurisée de l'appareil et comprennent les risques y relatifs.
- ▶ Tenez les enfants de moins de 3 ans hors de portée de l'appareil, sauf s'ils sont en permanence surveillés.
- ▶ Les enfants ne doivent pas jouer avec l'appareil.
- ▶ Ne laissez pas un enfant ou un animal domestique s'approcher de l'appareil lorsque la porte est ouverte.
- ▶ Tenez les produits de lavage hors de la portée des enfants.
- ▶ Remontez les fermetures éclair, recousez les éléments mal fixés et faites attention aux petits articles pour éviter que le linge ne s'em mêle. Si nécessaire, utilisez un sac ou un filet approprié.
- ▶ Évitez de toucher ou d'utiliser l'appareil lorsque vous êtes pieds nus ou lorsque vos mains ou vos pieds sont mouillés ou humides.
- ▶ Évitez de couvrir l'appareil pendant qu'il fonctionne ou après utilisation pour permettre à l'humidité de s'évaporer.
- ▶ Évitez de déposer des objets lourds ou des sources de chaleur ou d'humidité sur l'appareil.
- ▶ Évitez d'utiliser ou de conserver du détergent inflammable ou des agents de nettoyage à sec à proximité de l'appareil.
- ▶ Évitez d'utiliser un pulvérisateur inflammable à proximité de l'appareil.
- ▶ Évitez de laver des vêtements traités avec des solvants dans l'appareil sans les avoir préalablement séchés à l'air.



**AVERTISSEMENT !****Utilisation quotidienne**

- ▶ Évitez de retirer ou d'insérer la fiche en présence de gaz inflammables
- ▶ Évitez de laver à chaud le caoutchouc mousse ou les matériaux similaires à l'éponge à une température élevée.
- ▶ Évitez de laver tout linge sali par la farine.
- ▶ Évitez d'ouvrir le tiroir à lessive pendant le cycle de lavage.
- ▶ Évitez de toucher la porte pendant le lavage, car elle devient chaude.
- ▶ Évitez d'ouvrir la porte si l'eau est visible à travers le hublot.
- ▶ Évitez d'ouvrir la porte en la forçant. Elle est équipée d'un système de verrouillage et s'ouvre quelques instants après la fin du cycle de lavage.
- ▶ Arrêtez l'appareil après chaque programme de lavage et avant d'entreprendre tout entretien, et débranchez l'appareil de l'alimentation électrique pour économiser l'énergie et pour des fins de sécurité.

**Entretien et nettoyage**

- ▶ Assurez-vous que les enfants sont sous surveillance s'ils effectuent nettoyage et de l'entretien.
- ▶ Débranchez l'appareil de l'alimentation électrique avant d'entreprendre tout entretien.
- ▶ Gardez la partie inférieure du hublot propre et ouvrez la porte et le tiroir à lessive lorsque l'appareil est en marche.
- ▶ N'utilisez pas un pulvérisateur d'eau ou nettoyant à vapeur pour nettoyer l'appareil.
- ▶ Faites remplacer le cordon d'alimentation endommagé uniquement par le fabricant, son agent de service ou par des personnes qualifiées afin d'éviter tout risque.
- ▶ N'essayez pas de réparer vous-même l'appareil. En cas de réparation, veuillez contacter notre service clientèle.

**Installation**

- ▶ Placez l'appareil dans un endroit bien ventilé. Choisissez un emplacement qui permet d'ouvrir complètement la porte.
- ▶ N'installez jamais l'appareil à l'extérieur dans un endroit humide, ou dans un lieu qui serait sujet à des fuites d'eau, comme en dessous ou à proximité d'un bloc-évier. En cas de fuite d'eau, coupez l'alimentation électrique et laissez le lave-linge sécher naturellement.



## AVERTISSEMENT

### Installation

- ▶ Installez ou utilisez l'appareil uniquement dans des endroits où la température est supérieure à 5 °C.
- ▶ Évitez de placer l'appareil directement sur un tapis ou près d'un mur ou d'un meuble.
- ▶ Évitez d'exposer l'appareil à des gelées, à la chaleur, aux rayons directs du soleil ou à proximité de sources de chaleur (p. ex. poêles, appareils de chauffage).
- ▶ Vérifiez que les informations électriques sur la plaque signalétique sont conformes à l'alimentation électrique. Si ce n'est pas le cas, veuillez contacter un électricien.
- ▶ Évitez d'utiliser pas des adaptateurs multiprises et des rallonges.
- ▶ Assurez-vous d'utiliser uniquement l'ensemble de cordon électrique et de tuyau d'arrivée d'eau livré.
- ▶ Assurez-vous que le cordon d'alimentation et la prise ne sont pas endommagés. S'ils sont endommagés, veuillez les faire remplacer par un électricien.
- ▶ Pour l'alimentation électrique, utilisez une prise avec mise à la terre différente, facilement accessible après l'installation. Mettez à la terre cet appareil.  
**Uniquement pour le Royaume-Uni :** Cet appareil est équipé d'un câble d'alimentation avec fiche à 3 fils (mise à la terre) respectant les normes de la prise à 3 fils (mise à la terre).  
Ne coupez jamais ou ne démontez jamais le troisième fil (mise à la terre).  
Après l'installation de l'appareil, la prise doit être accessible.
- ▶ Assurez-vous que les joints et raccords du flexible d'arrivée d'eau sont serrés et qu'il n'y a pas de fuite.

### Utilisation prévue

Cet appareil est conçu pour le linge lavable au lave-linge uniquement. Suivez à chaque fois les instructions fournies sur l'étiquette de chaque vêtement. Il est également conçu exclusivement pour un usage domestique à l'intérieur de la maison. Il n'est pas destiné à un usage commercial ou industriel.

Aucune modification ou altération de cet appareil n'est autorisée. L'utilisation inappropriée vous expose à des risques et à la perte de tous les droits de garantie et de responsabilité.

### **i** Remarque : Dérogations

En raison des modifications techniques et des divers modèles, les illustrations des chapitres suivants peuvent être différentes de votre modèle.

## 2.1 Description de l'appareil

### Partie avant (fig. 2.1) :

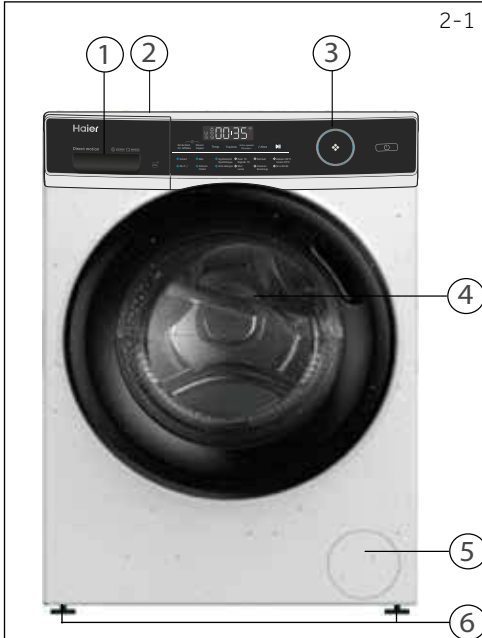

- 1 Tiror à lessive/adoucissant
- 2 Plan de travail
- 3 Panneau de commande
- 4 Porte
- 5 Couvercle de filtre
- 6 Pieds ajustables

### Côté arrière (Fig. 2-2) :

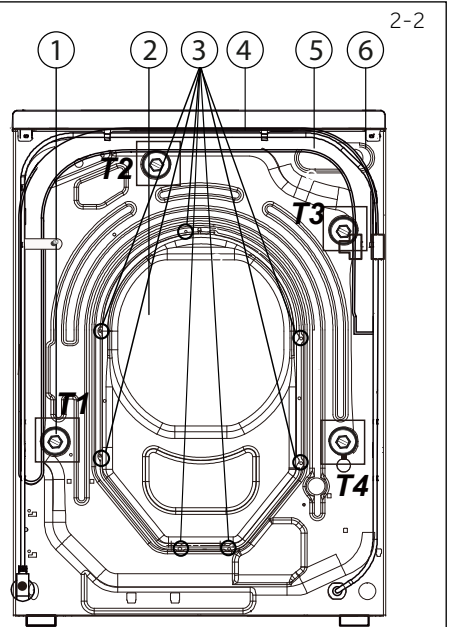

- 1 Boulons de transport (T1-T4)
- 2 Couvercle arrière
- 3 Vis du couvercle arrière (7EA)
- 4 Cordon d'alimentation
- 5 Tuyau de vidange
- 6 Vanne d'arrivée d'eau

## 2.2 Accessoires

Vérifiez les accessoires et la documentation suivant cette liste (fig. 2.3) :



Tuyau d'entrée



Bouchons obturateurs



Support de tuyau de vidange

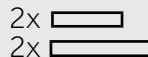

2x  
2x  
tampons antibruit



Manuel d'utilisation



Carte de garantie

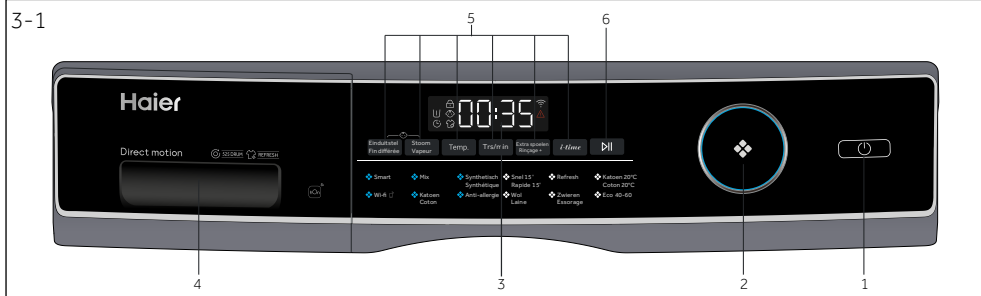

- 1 Bouton d'alimentation      3. Affichage      5. Bouton de fonction  
 2 Sélecteur de programme    4. Tiroir à lessive/adoucissant    6. Bouton « Start/Pause »

## **i** Remarque : Signal sonore

Dans les cas suivants, aucun signal acoustique n'est émis par défaut :

- ▶ lorsque vous appuyez sur un bouton ;
- ▶ lorsque vous tournez le sélecteur de programme ;
- ▶ à la fin d'un programme ;

Vous pouvez sélectionner le signal sonore en cas de besoin : voir la section UTILISATION QUOTIDIENNE (voir P18 6.13).

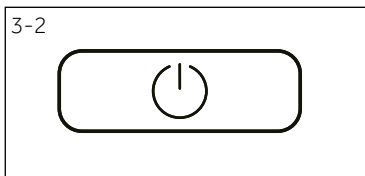

### 3.1 Bouton « Power »

Appuyez sur ce bouton (Fig. 3-2) pour mettre l'appareil en marche. L'écran s'allume et le voyant du bouton Start/Pause clignote. Appuyez-le à nouveau pendant environ 2 secondes pour éteindre l'appareil. Si aucun élément du panneau ou aucun programme n'est activé au bout d'un moment, l'appareil s'éteint automatiquement.

## **i** Remarque : Mise à l'arrêt

Sans connexion WIFI, l'appareil allumé s'éteint automatiquement s'il n'est pas activé 2 minutes avant le début du programme ou à la fin du programme. Avec une connexion WIFI, la durée d'attente est de 24 h.

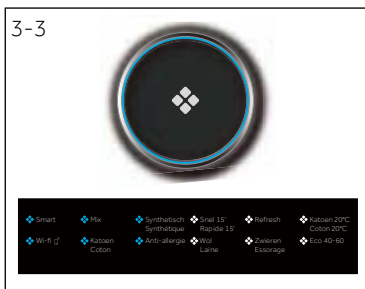

### 3.2 Sélecteur de programme





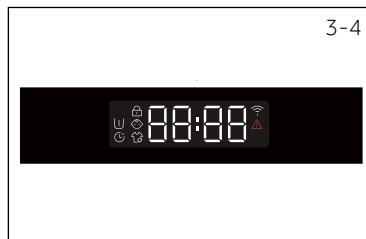

Vous pouvez sélectionner l'un des 12 programmes en tournant le bouton (Fig. 3-3). Le LED correspondant s'allume et les paramètres par défaut s'affichent.

### 3.3 Écran

L'écran (Fig. 3-4) affiche les informations suivantes :

- ▶ Durée du lavage
- ▶ Fin différée
- ▶ Codes d'erreur et informations sur l'entretien
- ▶ Symboles d'affichage
- ▶ Vitesse, température, etc.



Symbole	Signification
	La porte du tambour est verrouillée
	Le panneau de commande est verrouillé
	Vapeur
	L'appareil est connecté au Wi-fi
	Alarme
	Prélavage.
	Retard.

### 3.4 Boutons de fonctions

Les boutons de fonction (Fig. 3-5) activent des options supplémentaires du programme sélectionné avant son démarrage.

Les indicateurs correspondants s'affichent à l'écran. Toutes les fonctions se désactivent lorsque vous éteignez l'appareil ou lorsque vous configurez un nouveau programme. Si un bouton dispose de plusieurs options, vous pouvez sélectionner l'option souhaitée en appuyant de manière séquentielle sur le bouton.

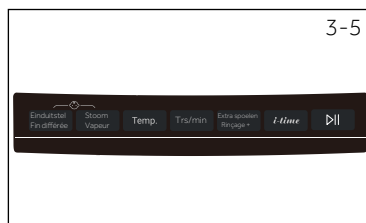

#### Remarque : Paramètres d'usine

Pour garantir des résultats optimaux dans chaque programme, Haier a défini avec précision les paramètres par défaut. En l'absence d'indications particulières, nous vous recommandons d'utiliser les paramètres par défaut.

#### 3.4.1- Bouton de fonction « Fin différée »

Appuyez sur ce bouton (Fig. 3-6) pour démarrer le programme avec une fin différée. Vous pouvez repousser la fin du programme par incrément de 30 minutes, de 0,5 à 24 h (Le temps de fin sera plus long que le temps du programme original). Par exemple, l'affichage éteint 6:30 signifie que le cycle du programme se terminera dans 6 heures et 30 minutes. Appuyez sur la bouton « Démarrer/Pause » pour activer la temporisation. Ne s'applique pas au programme Essorage, Refresh (Rafraîchir) et Remote (à distance)



## Remarque : Détergent liquide

Si vous utilisez un détergent liquide, il n'est pas recommandé d'activer la fin différée.

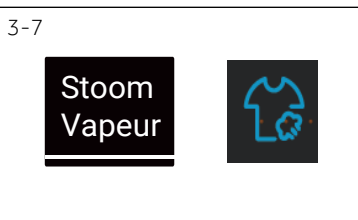

### 3.4.2 Bouton de fonction « Stoom Vapeur »

Appuyez sur cette touche (Fig.3-7) le Programme de vapeur peut être sélectionné. Lorsque cette fonction est activée, la température par défaut est la température maximale du programme sélectionné. Vous pouvez choisir si vous avez besoin de cette fonction lorsque les programmes « Smart, Mix, Synthétique, Coton, Anti-allergie » sont utilisés. Lorsque vous sélectionnez le programme « Stoom Vapeur », l'icône s'allume pour vous avertir, l'icône s'éteint lorsque le programme est annulé. Lorsque vous sélectionnez le programme, vous ne pouvez pas modifier la température. Si vous touchez le bouton de température, le programme sera annulé. Mettez le lave-linge en marche et sélectionnez ce programme. Si l'appareil ne fonctionne pas, vous ne pouvez pas sélectionner ce programme.

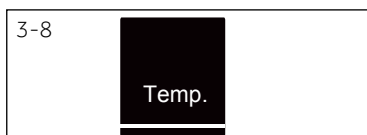

### 3.4.3 Bouton de fonction « Temp. »

Touchez ce bouton (Fig. 3-8) pour changer la température de lavage du programme. Si aucune valeur ne s'allume (l'affichage « - - ») l'eau ne sera pas chauffée.



### 3.4.4 Bouton de fonction « Trs/min »

Appuyez sur ce bouton (Fig. 3.-9) pour changer ou désélectionner le programme d'essorage. Si aucune valeur ne s'allume, l'affichage «  » le linge ne sera pas essoré.



### 3.4.5 Bouton de fonction « Extra spoelen Rinçage + »

Touchez ce bouton (Fig. 3-10) pour rincer le linge plus intensément avec de l'eau douce. Cette fonction est recommandée pour les personnes à la peau sensible. Vous pouvez sélectionner entre aucun et trois cycles en appuyant sur le bouton plusieurs fois. Ils s'affichent sur l'écran avec l'extension P--0/ P--1/ P--2/ P--3. Différentes options de programme sont affichées.



### 3.4.6- Bouton de fonction « i-time »



Cette fonction (Fig. 3.-11) permet d'intensifier les différents temps de lavage. Tous les programmes ne peuvent sélectionner cette fonction. Voir P12 pour les programmes qui peuvent sélectionner cette fonction.



### 3.4.7 Bouton de fonction « Start/Pause »

Touchez légèrement ce bouton (Fig. 3-12) pour commencer ou arrêter le programme actuellement affiché.

### 3.5 Sécurité enfants

Pour choisir un programme et ensuite démarrer, appuyez sur les boutons « Temporisation » et « Steam (Vapeur) » (Fig. 3-13) pendant 3 secondes simultanément pour empêcher les éléments du panneau de s'activer ou d'afficher le panneau . Pour déverrouiller, appuyez de nouveau sur les deux boutons. Le voyant lumineux de sécurité enfants s'allume lorsque la sécurité enfants est activée. Cette fonctionnalité est en option lorsque la machine est en marche. L'écran affiche  (Fig. 3-14) si vous appuyez sur le bouton lorsque la sécurité enfants est activée. Aucun changement ne s'opère.

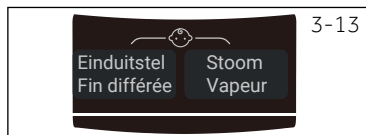

### Remarque : Verrouillage enfant

- ▶ La sécurité enfant qui a été configurée manuellement doit être annulée manuellement ou sera annulée automatiquement à la fin du programme. La mise hors tension et les informations d'erreur n'annulent pas la sécurité enfant. Elle fonctionne toujours lorsque l'appareil est mis sous tension prochaine fois.
- ▶ Si vous utilisez la sécurité enfant, appuyez d'abord sur la touche programme, puis la sécurité enfant sera activée.
- ▶ Maintenez cette touche enfoncée pendant 3 secondes, la sécurité enfant s'allumera et sera activée.
- ▶ La sécurité enfant ne peut pas être configurée ou annulée par hOn APP.

### 3.6 Tiroir à lessive

Ouvrez le tiroir. Il contient les compartiments suivants (Fig. 3-15) :

1. Le compartiment de lavage principal, pour la poudre ou le détergent liquide.
2. Volet de sélection du détergent : le soulever pour le détergent en poudre, le garder baissé pour le détergent liquide.
3. Compartiment pour adoucisseur.
4. Compartiment de pré-lavage, pour une petite quantité de lessive en poudre.
5. Verrouillez la languette, appuyez dessus pour extraire le tiroir du distributeur.

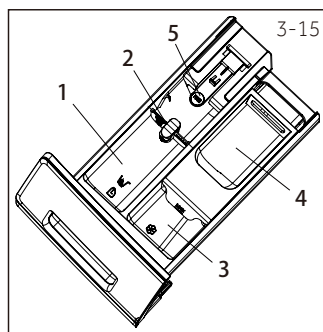

Ces types de détergents sont idéaux pour les différentes températures de lavage. Veuillez vous référer au manuel de détergent.

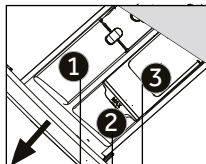

Compartiment à détergent pour :

- ❶ Détergent liquide ou en poudre
- ❷ Adoucisseur ou produit d'entretien
- ❸ Détergent <sup>3)</sup>

● Oui, ○ En option, / Non

Pro-gramme	Charge max. en kg HW80, HW90/ HW100	Tempéra- ture en °C <sup>1)</sup> pla- gesé- lecti- onna- ble	Préréglage	Type de tissu			Vitesse d'es- sorage pré- règlée en tr/ min	Fonction				
				1	2	3		Fin différée	Vapeur	Rinçage +	i-time	
Smart	8/9/10	* à 60	30	●	○	○	Mélange de linge en coton et synthétique légèrement sale	1000	●	●	●	●
Mix	8/9/10	* à 60	30	●	○	○	Mélange de linge en coton et synthétique légèrement sale	1000	●	●	●	●
Synthé- tique	4/4,5/5	* à 60	40	●	○	○	Tissu synthétique ou mélangé	1200	●	●	●	●
Rapide 15' <sup>2)</sup>	2	* à 40	*	●	○	○	Coton/Synthétique	1000	●	/	●	●
Refresh	1	/	/	/	/	/	Coton/Synthétique	/	/	/	/	/
Coton 20°C	8/9/10	/	/	●	○	○	Coton	1000	●	/	●	●
Wi-fi	/	/	/	/	/	/	/	/	/	/	/	/
Coton	8/9/10	* à 90	40	●	○	○	Coton	1400	●	●	●	●
Anti- allergie	8/9/10	* à 90	60	●	○	○	Coton/Synthétique	1000	●	●	●	●
Laine	2/2,5/2,5	* à 40	*	●	○	/	Tissu en laine ou à teneur en laine lavable en machine	800	●	/	●	●
Essorage	8/9/10	/	/	/	/	/	tous les tissus	1000	/	/	/	/
Eco 40-60	8/9/10	/	/	●	○	○	/	/	●	/	/	/

\* L'eau n'est pas chauffée.

1) Choisissez 90°C comme température de lavage uniquement pour des exigences hygiéniques particulières

2) Réduisez la quantité de détergent parce que la durée du programme est courte.

3) Pas ou peu de détergent en poudre.

La conception et les spécifications sont sujettes à modifications sans préavis à des fins d'amélioration de la qualité.



Scanner le code QR sur l'étiquette de l'énergie pour obtenir des informations sur la consommation d'énergie.

La consommation d'énergie réelle peut différer de celle déclarée selon les conditions locales.



### **Remarque : Pesée automatique**

L'appareil est équipé d'une option de détection de la charge. Lorsque la charge est faible, l'énergie, l'eau et le temps de lavage sont réduits de manière automatique dans certains programmes. Le temps par défaut affiché peut varier en fonction du poids de la charge, impliquant le programme « Smart, Mix, Synthétique, Coton, Coton 20 °C, Eco 40-60 ».

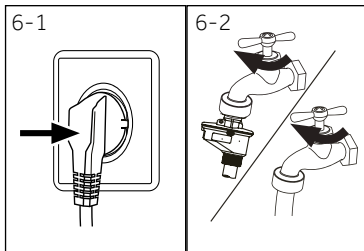

## 6.1 Alimentation

Raccordez le lave-linge à une alimentation (220 V à 240 V~/50 Hz ; Fig. 6-1). Veuillez également vous référer à la section INSTALLATION (voir P 29).

## 6.2. Raccordement à l'approvisionnement d'eau

- ▶ Avant le raccordement, assurez-vous de la propreté et de la clarté du dispositif d'arrivée d'eau.
- ▶ Ouvrez le robinet (fig.6-2).

### **i** Remarque : Étanchéité

Avant l'utilisation, vérifiez la présence de fuites sur les joints entre le robinet et le flexible d'arrivée d'eau en ouvrant le robinet.

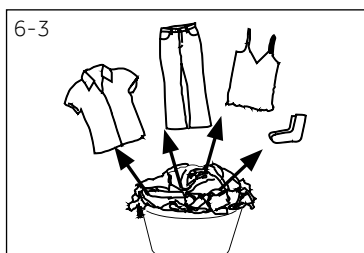

## 6.3 Préparation du linge

- ▶ Triez les vêtements en fonction du tissu (coton, synthétique, laine ou soie) et de leur niveau de saleté (Fig. 6-3). Faites attention aux consignes d'entretien des étiquettes de lavage.
- ▶ Séparez les vêtements blancs des vêtements de couleur. Lavez d'abord les textiles de couleur à la main pour savoir s'ils se décolorent ou s'abiment.
- ▶ Videz les poches (clés, pièces de monnaie, etc.) et retirez les objets de décoration très durs (broches).
- ▶ Pour l'entretien des vêtements sans ourlets, du linge délicat et les textiles finement tissés comme les rideaux, mettez-les dans un sac de lavage (le nettoyage à la main ou à sec est plus indiqué).
- ▶ Fermez les fermetures à glissières, les attaches et les crochets velcro et assurez-vous que les boutons sont solidement cousus.
- ▶ Placez les vêtements sans ourlets solides, les sous-vêtements délicats (Dessous) et les petits articles tels que les chaussettes, les ceintures, les soutiens-gorge, etc. dans un sac de lavage.
- ▶ Dépliez les grandes pièces de tissu telles que les draps de lit et les couvre-lits, etc.
- ▶ Retournez les jeans et les tissus imprimés, décorés ou aux couleurs vives ; lavez-les séparément si possible.



### MISE EN GARDE !

Les articles non textiles, desserrés ou tranchants peuvent causer des dysfonctionnements ainsi qu'endommager les vêtements et l'appareil.

## 6.6 Tableau d'entretien

Lavage		
 Lavable à 95 °C maximum programme normal	 Lavable à 60°C maximum programme normal	 Lavable à 60 °C maximum programme pour linge délicat
 Lavable à 40°C maximum programme normal	 Lavable à 40°C maximum programme pour linge délicat	 Lavable à 40°C maximum programme spécial pour le linge délicat
 Lavable à 30°C maximum programme normal	 Lavable à 30°C maximum programme pour linge délicat	 Lavable à 30°C maximum programme spécial pour le linge délicat
 Lavage à la main max. 40 °C	 Ne pas laver	
Blanchiment		
 Blanchiment autorisé	 Oxygène uniquement/non chloré	 Ne pas blanchir
Séchage		
 Séchage par culbutage possible température normale	 Séchage par culbutage possible température basse	 Ne pas passer au sèche-linge
 Séchage sur corde	 Séchage à plat	
Repassage		
 Repassage à une température maximale de 200 °C	 Repassage à une température moyenne jusqu'à 150 °C	 Repassage à une température basse de 110 °C ; sans vapeur (le repassage à la vapeur peut provoquer des dommages irréversibles)
 Ne pas repasser		
Entretien professionnel des textiles		
 Nettoyage à sec au tétrachloréthène	 Nettoyage à sec aux hydrocarbures	 Évitez tout nettoyage à sec
 Nettoyage professionnel par voie humide	 Évitez tout nettoyage professionnel par voie humide	

Une partie de ces symboles peuvent ne pas être présents dans le menu de l'appareil.

## 6.4 Chargement de l'appareil

- ▶ Insérez le linge, pièce par pièce dans le tambour.
- ▶ Ne surchargez pas l'appareil. Notez les différentes charges maximales en fonction des programmes ! Règle générale pour la charge maximale : Gardez une distance de six pouces entre la charge et la partie supérieure du tambour.
- ▶ Fermez bien la porte. Assurez-vous qu'aucune pièce de linge n'est pincée.

## 6.5 Sélectionner le détergent

- ▶ L'efficacité et la performance du lavage dépendent de la qualité du détergent utilisé.
- ▶ Utilisez exclusivement un détergent homologué pour le lavage en machine.
- ▶ Le cas échéant, utilisez des détergents spéciaux (par exemple, pour les synthétiques et les lainages.)
- ▶ Voir les conseils pour les autocollants de détergent de comptoir.
- ▶ N'utilisez pas d'agents de nettoyage à sec tels que le trichloréthylène ou tout autre produit similaire.

## Choisissez le détergent le mieux adapté

Programme	Type de détergent				
	Universel	Couleur	Délicat	Spécial	Adoucissant
Smart	L/P	L/P	-	-	○
Mix	L	L/P	-	-	○
Synthétique	-	L/P	-	-	○
Rapide 15'	L	L	-	-	○
Refresh	-	-	-	-	-
Coton 20°C	L/P	L/P	-	-	○
Wi-fi 	L/P	L/P	-	L	-
Coton	L/P	L/P	-	-	○
Anti-allergie	L/P	L/P	-	-	○
Laine	-	-	L/P	L/P	○
Essorage	-	-	-	-	-
Eco 40-60	L/P	L/P	-	-	○

L = détergent liquide ou en gel P = détergent en poudre O = facultatif - = non  
Si vous utilisez un détergent liquide, il n'est pas recommandé d'activer la fin différée.

Voici nos recommandations :

- ▶ Détergent en poudre : 20°C à 90°C (utilisation optimale : 40-60 °C)
- ▶ Détergent couleur : 20 °C à 60 °C (utilisation optimale : 30-60 °C)
- ▶ Détergent laine/vêtement délicat : 20 °C à 30 °C (= utilisation optimale :)

\* Choisissez 90 °C comme température de lavage uniquement pour des exigences hygiéniques particulières.

\* Si vous choisissez de régler la température de l'eau à 60 °C ou à plus de 60 °C, nous vous conseillons d'utiliser moins de détergent. Veuillez utiliser le désinfectant spécial, approprié pour les vêtements en coton ou en tissu synthétique.

\* Il est préférable d'utiliser moins de détergents en poudre ou des détergents en poudre qui ne produisent pas de mousse.

## 6.6 Ajout de détergent

1. Faites glisser le tiroir à lessive hors de son emplacement.
2. Ajoutez la quantité de détergent nécessaire dans les compartiments respectifs (Fig. 6-4).
3. Repoussez doucement le tiroir.

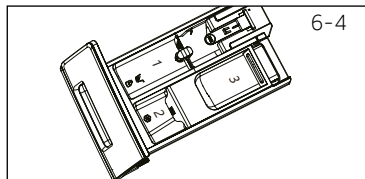

### **i** Remarque :

- ▶ Retirez les résidus de détergent du tiroir à lessive avant le prochain cycle de lavage.
- ▶ N'utilisez pas trop de détergent ou d'adoucissant.
- ▶ Veuillez suivre les instructions spécifiées sur l'emballage du détergent.
- ▶ Ajoutez toujours le détergent avant de lancer le cycle de lavage.
- ▶ Diluez le détergent liquide concentré avant de l'ajouter.
- ▶ Pour que le détergent liquide se diffuse bien, utilisez la boule de dosage fournie avec le linge et mettez-la dans le lave-linge.
- ▶ N'utilisez pas de détergent liquide si vous avez sélectionné la fonction «Einduitstel Fin différée».
- ▶ Sélectionnez avec soin les paramètres du programme en fonction des symboles d'entretien indiqués sur les étiquettes de linge et selon le tableau de programme.

## 6.7 Mettez l'appareil en marche.

Appuyez sur le bouton « Power » pour mettre l'appareil en marche (Fig. 6-5).. Le voyant LED du « bouton « Start/Pause » clignote.

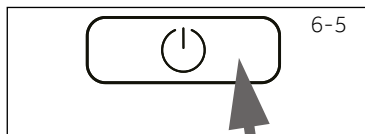

## 6.8 Sélection d'un programme

Pour obtenir des résultats optimaux lors du lavage, sélectionnez un programme qui convient au degré de saleté et au type de linge. Tournez le bouton des programmes (Fig. 6-6) pour sélectionner le programme adéquat. Le voyant LED correspondant au programme sélectionné s'allume et les paramètres par défaut s'affichent.

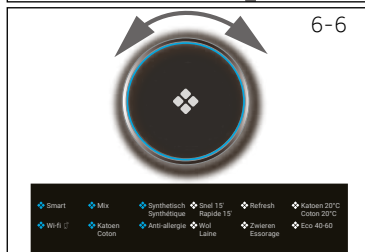

### **i** Remarque : Suppression des odeurs

Avant la première utilisation, nous vous recommandons de lancer le programme « COTON +90 °C » +600 tr/min à vide et d'insérer une petite quantité de lessive dans le compartiment du produit de lavage (2) ou le nettoyeur spécial de machine pour éliminer les résidus potentiellement gênants.

## 6.9 Ajout de fonctions optionnelles

Sélectionnez les options et les paramètres requis (Fig. 6-7) ; reportez-vous à la section Panneau de commande.

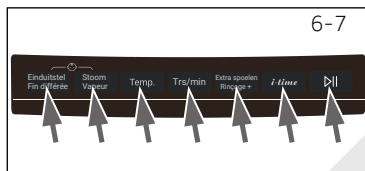

6-8



## 6.10 Démarrage du programme de lavage

Appuyez sur le bouton « Start/Pause » (Fig. 6-8) pour lancer le programme. Le voyant LED du bouton « Start/Pause » cesse de clignoter s'allume continuellement. L'appareil fonctionne selon les réglages actuels. Pour effectuer des modifications, vous devez annuler le programme.

## 6.11 Interruption - annulation du programme de lavage

Pour interrompre un programme en cours, appuyez sur « Start/Pause ». Le voyant LED au-dessus du bouton clignote. Appuyez à nouveau sur ce bouton pour reprendre l'opération.

Pour annuler un programme en cours et tous ses paramètres individuels :

1. Appuyez sur le bouton « Start/Pause » pour interrompre le programme en cours.
2. Appuyez sur le bouton « Power » pendant 2 secondes environ pour arrêter l'appareil.
3. Appuyez sur le bouton « Power » pour mettre l'appareil en marche, lancez le programme d'essorage et sélectionnez « pas de vitesse » (les voyants de vitesse sont éteints) pour vidanger l'eau.
4. Après avoir fermé le programme pour redémarrer l'appareil, sélectionnez un nouveau programme et lancez-le.

## 6.12 Après le lavage



### Remarque : Verrouillage de la porte

- ▶ Pour des raisons de sécurité, la porte du lave-linge est temporairement verrouillée pendant les cycles de lavage. Vous ne pouvez ouvrir la porte qu'à la fin du programme ou qu'après son annulation correcte (voir la description ci-dessus).
- ▶ En cas de niveau d'eau élevé ou de température d'eau élevée ou pendant l'essorage, il est impossible d'ouvrir la porte ; le symbole **Loc**  s'affiche.

1. À la fin du cycle du programme, **End** s'affiche.
2. La machine s'arrête automatiquement.
3. Retirez le linge le plus tôt possible pour le faire avec précaution et pour éviter qu'il ne se froisse davantage.
4. Fermez l'arrivée d'eau.
5. Débranchez la prise d'alimentation.
6. Ouvrez la porte pour éviter toute formation d'humidité et l'apparition d'odeurs. Laissez-la ouverte lorsque vous n'utilisez pas la machine.
7. Les petits vêtements sont faciles à se coller sur la paroi après le séchage à grande vitesse, n'oubliez pas d'ouvrir la porte pour recueillir les vêtements.



### Remarque : Mode Veille / Économiseur d'énergie

Une fois l'appareil mis en marche, il rentre en mode Veille si vous ne l'utilisez pas au bout de 2 minutes avant le lancement du programme ou à la fin de celui-ci. L'écran s'éteint pour économiser l'énergie. Appuyez sur le bouton « Power » pour désactiver le mode Veille.

## 6.13 Activation ou désactivation de l'alarme

Vous pouvez désactiver le signal sonore en cas de besoin :

1. Mettez l'appareil en marche.
2. Sélectionnez le programme Mix.
3. Appuyez simultanément sur les boutons « Steam (Vapeur) » et « Trs/min » pendant environ 3 secondes. « **bEEP** **OFF** » (alarme désactivée) s'affiche et l'alarme se désactive.

Pour activer l'alarme, appuyez une nouvelle fois sur ces deux boutons simultanément. « **bEEP** **ON** » s'affiche.

### Remarque : Dérogations

En raison des révisions constantes de hOn, les fonctions et l'interface de l'affichage de l'application peuvent différer des descriptions suivantes.

#### 7.1 Généralités

Cet appareil est compatible WiFi. Avec l'application hOn, vous pouvez utiliser votre smartphone pour contrôler le programme.

### AVERTISSEMENT !

Veillez observer les consignes de sécurité contenues dans ce manuel d'utilisation et assurez-vous qu'elles sont respectées même si l'appareil fonctionne via l'application hOn lorsque vous n'êtes pas à la maison. Vous devez également suivre les instructions contenues dans l'application hOn.

#### 7.2 Exigences

1. Un routeur sans fil (protocole 802.11b/g/n) ne prend en charge que les bandes de fréquence de 2.4 GHz. La longueur du SSID du routeur est comprise entre 1 et 32 caractères (dont 1 et 32) et le mot de passe entre 8 et 64 caractères. La longueur minimale du mot de passe doit être de 8 caractères. Les méthodes de cryptage du routeur sont WPA-PSK et WPA2-PSK ouverts.
2. L'application est disponible pour les appareils fonctionnant sous Android, Huawei ou iOS, tant pour les tablettes que pour les smartphones.
3. L'appareil doit être installé dans une position qui favorise la réception d'un signal Wi-Fi puissant. Une fois que l'appareil correctement associé à l'APP, s'il n'est pas correctement connecté au routeur sans fil, aucune icône Wi-Fi n'apparaît à l'écran.

#### 7.3 Téléchargement et installation de l'application hOn :

Téléchargez l'application hOn sur votre appareil en cadrant le code QR suivant :



ou à travers le lien : [go.haier-europe.com/download-app](http://go.haier-europe.com/download-app)

### Remarque : Inscription

L'inscription est nécessaire lors de la première utilisation ou lorsque l'ancien compte a été supprimé/clôture. Pour une utilisation ultérieure, vous devez entrer le nom d'utilisateur et le mot de passe pour vous connecter.

## 7.4 Inscription et appairage de l'application

1. Connectez le smartphone au réseau Wi-Fi domestique auquel vous souhaitez connecter l'appareil.
2. Ouvrez l'application.
3. Créez le profil d'utilisateur (ou connectez-vous s'il a déjà été créé précédemment).
4. Fermez la porte.
5. Appairage de l'appareil en suivant les instructions de l'écran de l'appareil.

### Remarque : Réseau WIFI

Il n'est pas possible de connecter l'appareil à un réseau WIFI public. Cela peut provoquer des dysfonctionnements.

### Remarque : Utilisation du même WIFI

Connectez-vous avec votre smartphone au réseau auquel vous souhaitez connecter l'appareil.

## 7.5 Activer la télécommande

1. Vérifiez que le routeur est allumé et connecté à Internet.
2. Chargez le linge et fermez la porte.
3. Sélectionnez le programme «Wi-fi », la porte se verrouille.
4. Lancez le cycle à l'aide de l'application, le panneau de commande sera désactivé.
5. Une fois le cycle terminé, la porte se déverrouille et la télécommande s'éteint.
6. Après 2 minutes l'appareil se met en mode arrêt.

### Remarque : Expiration de la télécommande

Une fois que la télécommande est activée, si l'utilisateur final ne démarre aucun cycle à partir de l'application dans un délai de 10 minutes, l'appareil passe en mode de démarrage différé en réseau et garde la télécommande jusqu'à 24 heures, puis s'éteint.

## 7.6 Désactiver la télécommande

1. Pour quitter la télécommande pendant qu'un cycle est en cours, appuyez sur le bouton START/PAUSE du panneau de commande. Le cycle s'interrompt et À distance clignote.
2. Si les conditions le permettent, la porte se déverrouillera.
3. Pour reprendre le cycle, fermez la porte et appuyez sur le bouton START/PAUSE. La télécommande sera réactivée et « à distance » sera fixe.
4. Contrôlez l'appareil à l'aide de l'application.

## 7.7 Fin du cycle avec la télécommande activée

1. À la fin du cycle, la porte se déverrouille et la télécommande se désactive.
2. Après 2 minutes, l'appareil s'éteint automatiquement.



## 7.8 Suppression des informations de configuration

1. Sélectionnez « Wi-fi » ;
2. « hOn »/« hOFF » s'affichent.
3. Appuyez longuement sur le bouton « Fin différée » pendant 5 secondes jusqu'à ce que « PR Ir » s'affiche.
4. Les informations de configuration sont supprimées et la configuration est réinitialisée, tournez le bouton pour sélectionner un autre programme ou fermez pour sortir.



### **Remarque : Annulation/réinitialisation des informations d'identification du réseau**

Suivez cette procédure uniquement lorsque vous souhaitez vendre votre lave-vaisselle.



## Utilisation respectueuse de l'environnement

- ▶ Pour une meilleure utilisation de l'énergie, de l'eau, du détergent et du temps, tenez-vous en à la charge maximale recommandée.
- ▶ Ne surchargez pas l'appareil (à l'aide de la main, faites un dégagement en largeur au-dessus du linge).
- ▶ Pour le linge pas trop sale, sélectionnez le programme « Rapide 15' ».
- ▶ Mettez les doses exactes de chaque produit de lavage.
- ▶ Choisissez la température de lavage adéquate la plus basse - les détergents modernes nettoient efficacement en dessous de 60 °C.
- ▶ Optimisez les paramètres par défaut uniquement pour les taches importantes.
- ▶ Sélectionnez la vitesse d'essorage maximale en cas d'utilisation d'un sèche-linge domestique.

### 9.1 Nettoyage du tiroir à lessive

Veillez toujours à ce qu'il ne reste pas de résidus de détergent. Nettoyez régulièrement le tiroir à lessive (Fig. 9-1) :

1. Tirez le tiroir jusqu'à la butée.
2. Appuyez sur le bouton d'ouverture pour le retirer.
3. Essuyez l'intérieur avec une serviette.
4. Nettoyez ensuite le tiroir avec de l'eau et remettez-le en place dans l'appareil.

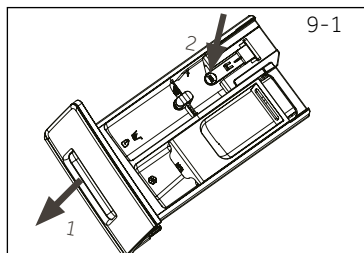

### 9.2 Nettoyage de la machine

- ▶ Débranchez la machine pendant le nettoyage et l'entretien.
- ▶ Utilisez un chiffon doux imbibé de savon liquide pour nettoyer la machine (Fig. 9-2) et les composants en caoutchouc.
- ▶ N'utilisez pas de produits chimiques organiques ou de solvants corrosifs.



### 9.3 Vanne et filtre d'arrivée d'eau

Pour éviter toute obstruction de l'alimentation en eau par des matières solides telles que le calcaire, nettoyez son filtre.

- ▶ Débranchez le cordon d'alimentation et fermez l'arrivée d'eau.
- ▶ Démontez le flexible d'alimentation en eau du robinet (Fig. 9-3).
- ▶ Rincez le filtre avec de l'eau et une brosse (Fig. 9-4).
- ▶ Insérez le filtre et installez le tuyau d'arrivée d'eau.
- ▶ Ouvrez le robinet pour voir s'il fuit.

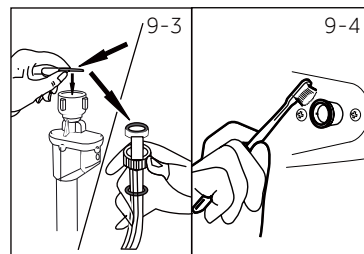

### 9.4 Nettoyage du tambour

- ▶ Retirez les objets lavés accidentellement, en particulier les pièces métalliques telles que les épingles, les pièces de monnaie, etc. du tambour et de la rainure du joint de la porte (anneau de frottement) car ils provoquent des taches de rouille et des dommages.
- ▶ Utilisez un nettoyant sans chlorure pour éliminer les taches de rouille. Respectez les consignes de sécurité du fabricant de l'agent de nettoyage.
- ▶ N'utilisez pas d'objet dur ou de laine d'acier pour le nettoyage.

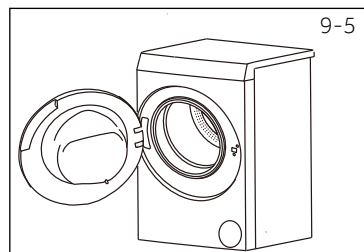

Après la procédure, ouvrez la porte, utilisez une serviette pour nettoyer les taches et la mousse autour du joint, et gardez l'intérieur et l'extérieur du joint propres (Fig. 9-5).



#### Remarque : Hygiène

Pour un entretien régulier, nous recommandons d'exécuter le programme « COTON +90 °C+600 tr/min » un délai de 100 cycles afin d'éviter tout résidu corrosif. Ajoutez une petite quantité de détergent dans le compartiment à détergent (2) ou utilisez un nettoyant spécial pour machine.

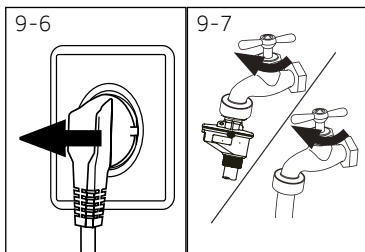

## 9.5 Périodes de non-utilisation prolongées

Si l'appareil n'est pas utilisé pendant une longue période :

1. Débranchez la prise électrique (Fig. 9-6).
2. Fermez l'arrivée d'eau (Fig. 9-7).
3. Ouvrez la porte pour éviter toute formation d'humidité et l'apparition d'odeurs. Laissez la porte ouverte lorsque vous n'utilisez pas l'appareil.

Avant le prochain usage, vérifiez soigneusement le cordon d'alimentation, l'arrivée d'eau et le tuyau de vidange. Assurez-vous que tout est correctement installé et qu'il n'y a pas de fuite.

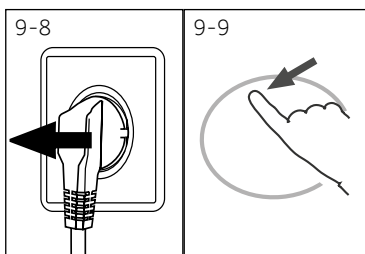

## 9.6 Filtre de la pompe

Nettoyez le filtre une fois par mois et inspectez le filtre de la pompe, pour vérifier par exemple lorsque l'appareil :

- ▶ Ne vidange pas l'eau.
  - ▶ N'essore pas.
  - ▶ Émet un bruit inhabituel quand il fonctionne.
1. Éteignez la machine et débranchez-la (Fig. 9-8).
  2. Poussez et ouvrez le volet d'entretien (Fig. 9-9).
  3. Placez un récipient plat pour recueillir l'eau de vidange (Fig. 9-10). La quantité d'eau pourrait être plus importante que prévu !
  4. Tirez le tuyau de vidange et maintenez-en l'extrémité au-dessus du récipient (Fig. 9-10).
  5. Retirez le bouton d'étanchéité du tuyau de vidange (Fig. 9-10).
  6. Une fois la vidange terminée, fermez le tuyau de vidange (Fig. 9-11) et remettez-le dans la machine.
  7. Dévissez et retirez le filtre de la pompe en le tournant dans le sens horaire (Fig. 9-12).
  8. Retirez les impuretés et la poussière (fig. 9-13).

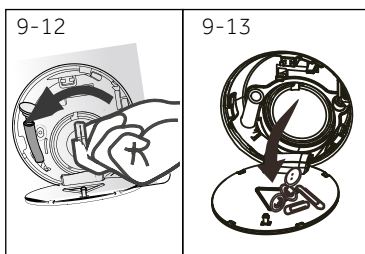
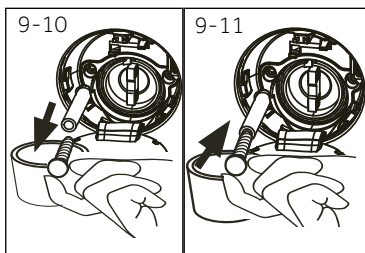

## AVERTISSEMENT !

Risque de brûlure ! L'eau contenue dans le filtre de la pompe peut être très chaude ! Avant toute intervention, assurez-vous que l'eau a refroidi.

9. Nettoyez soigneusement le filtre de la pompe à l'eau courante (Fig 9-14).
10. Remontez-le soigneusement (Fig 9-15).
11. Fermez le volet d'entretien.

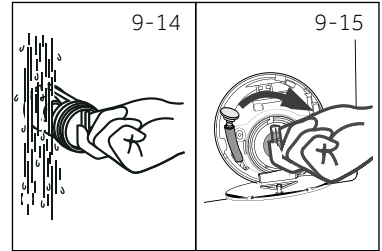

### MISE EN GARDE !

- ▶ Le bouchon du filtre de la pompe doit être nettoyé et en bon état. Si le bouchon n'est pas bien serré, l'eau peut s'échapper.
- ▶ Le filtre doit être en place, sinon une fuite peut se produire.

Vous pouvez résoudre la plupart des problèmes qui pourraient survenir sans expertise précise. En cas de problème, veuillez vérifier toutes les solutions possibles en suivant les instructions ci-dessous avant de contacter un service après-vente. Voir la section SERVICE CLIENTÈLE.



## AVERTISSEMENT !

- ▶ Avant de procéder à l'entretien, mettez l'appareil hors tension et débranchez la fiche secteur de la prise de courant.
- ▶ Les appareils électriques doivent être entretenus uniquement par des experts en électricité parce qu'une mauvaise intervention pourrait causer des dommages considérables.
- ▶ Pour éviter tout risque, faites remplacer le cordon d'alimentation endommagé uniquement par le fabricant, son représentant ou par des personnes qualifiées.

## 10.1 Codes d'information

Les codes suivants s'affichent uniquement à titre d'information par rapport au cycle de lavage. Aucune action ne doit être entreprise.

Code	Message
<i>1:25</i>	Le temps restant du cycle de lavage est évalué à 1 heure et 25 minutes.
<i>6:30</i>	Le temps restant du cycle de lavage incluant la durée sélectionnée pour la fin différée est évalué à 6 heures et 30 min.
<i>End</i>	Le cycle de lavage est terminé. L'appareil s'éteint automatiquement.
<i>Locl -</i>	La porte est fermée à cause du niveau d'eau ou de température élevé ou du déroulement de l'essorage.
<i>bEEP oFF</i>	L'avertisseur sonore est désactivé.
<i>bEEP on</i>	L'avertisseur sonore est activé.
<i>CLDI -</i>	Les clés de fonction sont fermées. Le changement de programme est invalide.

## 10.2 Dépannage avec affichage de code

Problème	Cause	Solution
<i>CLrFLtr</i>	<ul style="list-style-type: none"> <li>• Erreur de vidange, l'eau n'a pas été entièrement évacuée après 6 minutes.</li> </ul>	<ul style="list-style-type: none"> <li>• Nettoyez le filtre de la pompe.</li> <li>• Vérifiez l'installation du tuyau de vidange.</li> </ul>
<i>E2</i>	<ul style="list-style-type: none"> <li>• Verrouillage erreur</li> </ul>	<ul style="list-style-type: none"> <li>• Fermez correctement la porte.</li> </ul>
<i>E4</i>	<ul style="list-style-type: none"> <li>• Le niveau d'eau n'a pas été atteint après 12 minutes.</li> <li>• Le tuyau de vidange s'auto-siphonne.</li> </ul>	<ul style="list-style-type: none"> <li>• Assurez-vous que le robinet est entièrement ouvert et que la pression de l'eau est normale.</li> <li>• Vérifiez l'installation du tuyau de vidange.</li> </ul>
<i>EB</i>	<ul style="list-style-type: none"> <li>• Niveau de sécurité de l'eau</li> </ul>	<ul style="list-style-type: none"> <li>• Contactez le service après-vente.</li> </ul>
<i>F3</i>	<ul style="list-style-type: none"> <li>• Erreur de capteur de température</li> </ul>	<ul style="list-style-type: none"> <li>• Contactez le service après-vente.</li> </ul>
<i>F4</i>	<ul style="list-style-type: none"> <li>• Erreur de chauffage</li> </ul>	<ul style="list-style-type: none"> <li>• Contactez le service après-vente.</li> </ul>
<i>F7</i>	<ul style="list-style-type: none"> <li>• Erreur du moteur</li> </ul>	<ul style="list-style-type: none"> <li>• Contactez le service après-vente.</li> </ul>
<i>FR</i>	<ul style="list-style-type: none"> <li>• Erreur du capteur de niveau d'eau.</li> </ul>	<ul style="list-style-type: none"> <li>• Contactez le service après-vente.</li> </ul>

Problème	Cause	Solution
<b>FE0 ou FE1 ou FE2</b>	<ul style="list-style-type: none"> <li>• Erreur de communication anormale</li> </ul>	<ul style="list-style-type: none"> <li>• Contactez le service après-vente.</li> </ul>
<b>Unb</b>	<ul style="list-style-type: none"> <li>• Erreur de charge déséquilibrée</li> </ul>	<ul style="list-style-type: none"> <li>• Vérifiez et équilibrez la charge de linge dans le tambour. Réduisez la charge de linge.</li> </ul>

### 10.3 Dépannage sans affichage de code

Problème	Cause	Solution
Le lave-linge ne fonctionne pas.	<ul style="list-style-type: none"> <li>• Le programme n'a pas encore démarré.</li> <li>• La porte n'est pas correctement fermée.</li> <li>• La machine n'a pas été mise sous tension</li> <li>• Panne de courant.</li> <li>• Le Verrouillage enfant est activé.</li> </ul>	<ul style="list-style-type: none"> <li>• Vérifiez le programme et démarrez-le.</li> <li>• Fermez correctement la porte.</li> <li>• Mettez la machine sous tension.</li> <li>• Vérifiez l'alimentation.</li> <li>• Désactivez la sécurité enfants.</li> </ul>
Le lave-linge ne se remplit pas d'eau.	<ul style="list-style-type: none"> <li>• Il n'y a pas d'eau.</li> <li>• Le tuyau d'arrivée d'eau est tordu.</li> <li>• Le filtre du tuyau d'arrivée d'eau est bouché.</li> <li>• La pression de l'eau est inférieure à 0,03 MPa.</li> <li>• La porte n'est pas correctement fermée.</li> <li>• Coupure d'eau.</li> </ul>	<ul style="list-style-type: none"> <li>• Vérifiez le robinet d'eau.</li> <li>• Vérifiez le tuyau d'arrivée d'eau.</li> <li>• Débouchez le filtre du tuyau d'arrivée d'eau.</li> <li>• Vérifiez la pression de l'eau.</li> <li>• Fermez correctement la porte.</li> <li>• Vérifiez l'arrivée d'eau.</li> </ul>
La machine se vide pendant qu'on y introduit de l'eau.	<ul style="list-style-type: none"> <li>• La hauteur du tuyau de vidange est inférieure à 80 cm.</li> <li>• L'extrémité du tuyau de vidange pourrait baigner dans l'eau.</li> </ul>	<ul style="list-style-type: none"> <li>• Assurez-vous que le tuyau de vidange est correctement installé.</li> <li>• Vérifiez que le tuyau de vidange n'est pas plongé dans l'eau.</li> </ul>
Problème de vidange.	<ul style="list-style-type: none"> <li>• Le tuyau de vidange est obstrué.</li> <li>• Le filtre de la pompe est bouché.</li> <li>• L'extrémité du tuyau de vidange se trouve à une hauteur supérieure à 100 cm au-dessus du sol.</li> </ul>	<ul style="list-style-type: none"> <li>• Débouchez le tuyau de vidange.</li> <li>• Nettoyez le filtre de la pompe.</li> <li>• Assurez-vous que le tuyau de vidange est correctement installé.</li> </ul>
Fortes vibrations pendant l'essorage.	<ul style="list-style-type: none"> <li>• Certains boulons de transport n'ont pas été retirés.</li> <li>• L'appareil n'est pas installé sur une surface stable.</li> <li>• La charge de la machine n'est pas correcte.</li> </ul>	<ul style="list-style-type: none"> <li>• Retirez tous les boulons de transport.</li> <li>• Assurez-vous que l'appareil est placé sur une surface stable et plane.</li> <li>• Vérifiez le poids et l'équilibre de la charge.</li> </ul>
L'opération s'arrête avant la fin du cycle de lavage.	<ul style="list-style-type: none"> <li>• Coupure d'eau ou panne de courant.</li> </ul>	<ul style="list-style-type: none"> <li>• Vérifiez le branchement électrique et l'alimentation en eau.</li> </ul>
L'opération s'arrête pendant un certain temps.	<ul style="list-style-type: none"> <li>• Un code d'erreur s'affiche à l'écran.</li> <li>• Problème lié au modèle de charge.</li> <li>• Le programme effectue le cycle de trempage</li> </ul>	<ul style="list-style-type: none"> <li>• Vérifiez les codes affichés.</li> <li>• Réduisez ou ajustez la charge.</li> <li>• Annulez le programme et redémarrez.</li> </ul>
Une quantité excessive de mousse flotte dans le tambour et/ou le tiroir à lessive.	<ul style="list-style-type: none"> <li>• Le détergent n'est pas adapté.</li> <li>• Quantité excessive de détergent.</li> </ul>	<ul style="list-style-type: none"> <li>• Vérifiez les recommandations en matière de lessive.</li> <li>• Réduisez la quantité de lessive.</li> </ul>
Ajustement automatique du temps de lavage.	<ul style="list-style-type: none"> <li>• La durée du programme de lavage est ajustée.</li> </ul>	<ul style="list-style-type: none"> <li>• Ce phénomène est normal et n'affecte pas le fonctionnement.</li> </ul>

Problème	Cause	Solution
Échec de l'essorage.	<ul style="list-style-type: none"> <li>Mauvaise répartition du linge.</li> </ul>	<ul style="list-style-type: none"> <li>Vérifiez la charge de la machine et la répartition du linge, puis relancez un programme d'essorage.</li> </ul>
Résultat de lavage insatisfaisant.	<ul style="list-style-type: none"> <li>Le degré de salissure ne correspond pas au programme sélectionné.</li> <li>La quantité de lessive est insuffisante.</li> <li>La charge maximale est dépassée.</li> <li>Le linge est inégalement réparti dans le tambour.</li> </ul>	<ul style="list-style-type: none"> <li>Sélectionnez un autre programme.</li> <li>Choisissez le détergent selon le degré de salissure et les spécifications du fabricant.</li> <li>Réduisez la charge.</li> <li>Détachez le linge.</li> </ul>
Il existe des résidus de lessive en poudre sur le linge.	<ul style="list-style-type: none"> <li>Des particules insolubles de détergent peuvent persister sous forme de taches blanches sur le linge.</li> </ul>	<ul style="list-style-type: none"> <li>Rincez à nouveau.</li> <li>Essayez de broser les points sur le linge sec.</li> <li>Choisissez un autre détergent.</li> </ul>
Le linge contient des taches grises	<ul style="list-style-type: none"> <li>provenant des graisses telles que les huiles, les crèmes ou les onguents.</li> </ul>	<ul style="list-style-type: none"> <li>Prétraitez le linge à l'aide d'un nettoyeur spécial.</li> </ul>

## **i** Remarque : Formation de mousse

En cas de formation d'une quantité importante de mousse durant l'essorage, le moteur s'arrête et la pompe de vidange est activée pendant 90 secondes. Après 3 échecs d'élimination de la mousse, le programme s'achève sans essorage.

Si les messages d'erreur réapparaissent après les mesures prises, éteignez l'appareil, débranchez-le et contactez le service clientèle.

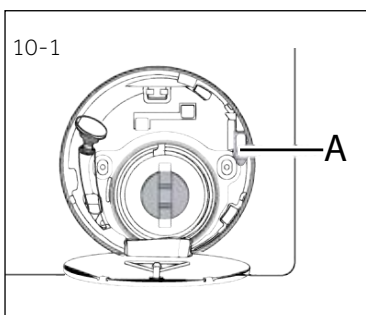

## 10.4 En cas de panne de courant

Si une panne d'alimentation interrompt un programme de lavage en cours, l'ouverture de porte se bloque mécaniquement. Pour sortir le linge, le niveau d'eau ne doit pas être visible à travers le hublot en verre de la porte. Risque de brûlures !

Le niveau d'eau doit être réduit tel qu'indiqué dans la section « Filtre de la pompe ». Ensuite, tirez le levier (A) situé en dessous du volet d'entretien (Fig. 10-1) jusqu'à ce que la porte se déverrouille en émettant un petit clic. Remontez ensuite toutes les pièces.

## **i** Remarque : Déverrouillez la porte

Lorsque le lave-linge est dans un état sûr (en-dessous du niveau d'eau sous la fenêtre et à une certaine distance, avec la température du cylindre inférieure à 55 °C, le cylindre intérieur n'a pas tourné), il peut déverrouiller les portes pendant son fonctionnement.



### 11.1 Préparation

- ▶ Retirez l'appareil de l'emballage.
- ▶ Retirez tous les matériaux d'emballage, y compris la base en polystyrène et tenez-les hors de la portée des enfants. Lors de l'ouverture de l'emballage, vous pourriez voir des gouttes d'eau sur le sac en plastique et le hublot. Ce phénomène normal résulte des essais à l'eau effectués à l'usine.



#### Remarque: Mise au rebut des emballages

Tenez tous les emballages hors de portée des enfants et mettez-les au rebut dans le respect de l'environnement.

### 11.2 EN OPTION : Installation des pads de réduction de bruit

1. En ouvrant l'emballage thermo-rétractable, vous trouverez des tampons anti-bruit qui servent à réduire le bruit (Fig. 11-1).
2. Inclinez la machine à laver sur le côté, hublot dirigé vers le haut et partie inférieure de la machine vers vous (Fig. 11-2).
3. Retirez les tampons anti-bruit ainsi que le film ; protecteur adhésif double face, collez les tampons anti-bruit sous la carrosserie du lave-linge tel qu'indiqué sur la Fig. 11-3 (deux tampons plus longs en positions 1 et 3, deux tampons plus courts en positions 2 et 4). Remettez la machine à l'endroit.

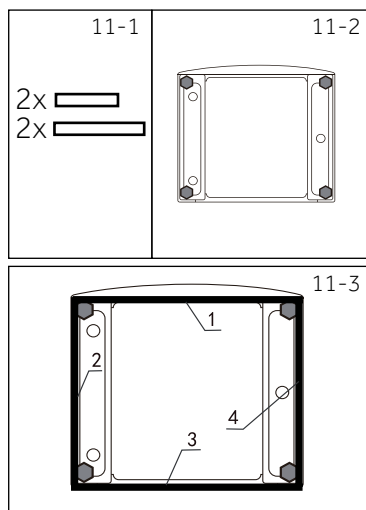

#### Remarque : Pad de réduction de bruit

Le tampon anti-bruit est optionnel et pourrait permettre de réduire le bruit; vous pouvez l'assembler ou pas selon vos besoins.

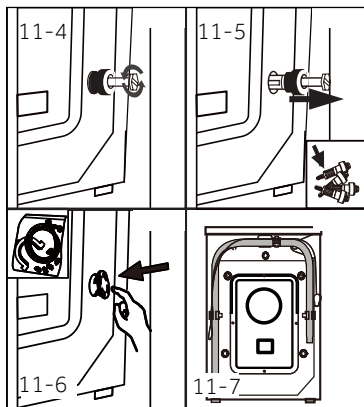

## 11.3 Démontez les boulons de transport

Les boulons de transport sont conçus pour fixer les composants anti-vibration à l'intérieur de l'appareil durant le transport afin d'éviter des dommages internes.

1. Retirez les 4 boulons à l'arrière, puis enlevez les éléments séparateurs en plastique (Fig. 11-4 / Fig. 11-5).
2. Fermez les trous avec des bouchons obturateurs (Fig. 11-6 / Fig. 11-7).



### Remarque : Conservez-les en lieu sûr

Conservez les boulons de transport dans un endroit sûr pour une utilisation ultérieure. Chaque fois que vous souhaitez déplacer l'appareil, remontez d'abord les boulons.

## 11.4 Déplacement de l'appareil

Si vous souhaitez déplacer l'appareil sur une grande distance, remettez les boulons de transport retirés avant l'installation pour éviter tout dommage : L'assemblage se fait dans l'ordre inverse.

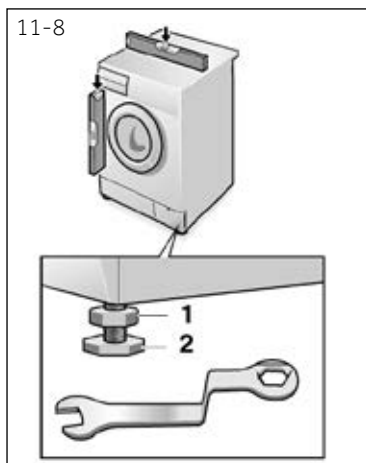

## 11.5 Alignement de l'appareil

Réglez tous les pieds (Fig. 11-8) pour obtenir un nivellement complet afin de réduire les vibrations et le bruit pendant l'utilisation, de même que l'usure. Nous recommandons d'utiliser un niveau à bulle pour le réglage. Le sol doit être aussi stable et plat que possible.

1. Desserrez le contre-écrou (1) à l'aide d'une clé.
2. Réglez la hauteur en tournant le pied (2).
3. Serrez le contre-écrou (1) contre le boîtier

## 11.6 Raccordement de drainage

Fixez correctement le tuyau de vidange à la tuyauterie. Le tuyau doit atteindre en un point une hauteur comprise entre 80 et 100 cm au-dessus de la ligne inférieure de l'appareil ! Laissez toujours le tuyau de vidange fixé au clip à l'arrière de l'appareil si possible.



### AVERTISSEMENT !

- ▶ Utilisez uniquement l'ensemble de raccordement fourni pour le raccordement.
- ▶ Ne réutilisez jamais d'ensemble de raccordement usagé !
- ▶ Raccordez l'appareil uniquement à une alimentation d'eau froide.
- ▶ Avant le raccordement, vérifiez si l'eau est propre et claire.

Les raccordements suivants sont possibles :

#### 11.6.1 Tuyau de vidange à l'évier

- ▶ Suspendez le tuyau de vidange au rebord d'un évier de taille adéquate, à l'aide du support en U (fig. 11-9).
- ▶ Protégez convenablement le support en U contre tout glissement.

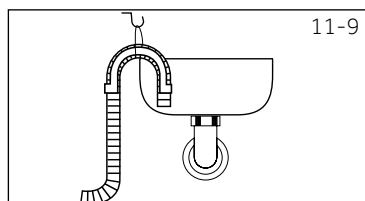

#### 11.6.2 Tuyau de vidange au raccordement d'évacuation des eaux usées

- ▶ Le diamètre interne du regard avec évent doit être de 40 mm.
- ▶ Placez le tuyau de vidange à environ 80-100 mm des conduits d'eaux usées.
- ▶ Fixez le support en U et attachez-le solidement (Fig. 11-10).

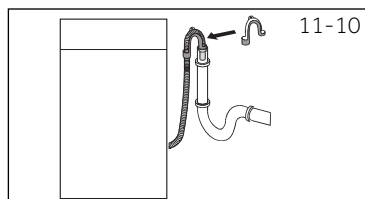

#### 11.6.3 Raccordement du tuyau de vidange à l'évier

- ▶ Le raccordement doit se situer au-dessus du siphon.
- ▶ Un raccord à embout est habituellement fermé par un bloc (A). Retirez-le pour éviter tout dysfonctionnement (Fig. 11-11).
- ▶ Fixez le tuyau de vidange à l'aide d'une pince.

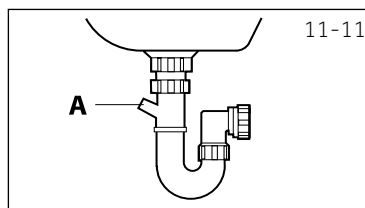

### MISE EN GARDE !

- ▶ Le tuyau de vidange ne doit pas être submergé par l'eau, et doit être fixé solidement et exempt de fuite. Si le tuyau de vidange est au sol, ou si la canalisation est à une hauteur de moins de 80 cm, le lave-linge se vidangera de manière continue pendant qu'il se remplira (auto-siphonnage).
- ▶ Le tuyau de vidange n'est pas allongé. Au besoin, contactez le service après-vente.

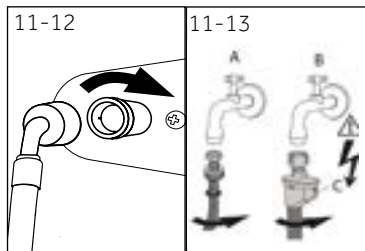

## 11.7 Raccordement d'eau douce

Assurez-vous que les joints sont insérés.

1. Raccordez le flexible d'arrivée d'eau à la pointe biseautée de l'appareil (Fig. 11.-12). Resserrez manuellement le joint à vis.
2. L'autre extrémité est raccordée à un robinet d'eau avec un filetage de 3/4 pouces (Fig. 11-13).

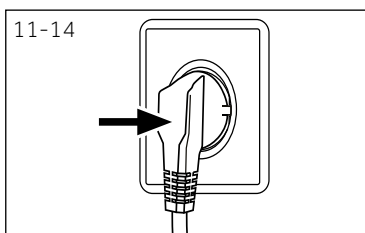

## 11.8 Branchement électrique

Avant chaque branchement, vérifiez si :

- ▶ l'alimentation électrique, la prise et le fusible sont adaptés à la plaque signalétique ;
- ▶ la prise d'alimentation est mise à la terre et aucune multi-prise ou rallonge n'est utilisée ;
- ▶ la fiche et la prise de courant correspondent parfaitement.
- ▶ Uniquement au Royaume-Uni : La prise pour le Royaume-Uni est conforme à la norme BS1363A.

Branchez la fiche à la prise (Fig. 11-14).



## AVERTISSEMENT !

- ▶ Assurez-vous toujours que toutes les connexions (alimentation électrique, le tuyau d'évacuation et tuyau d'alimentation en eau potable) sont solides, sèches et ne présentent aucune fuite !
- ▶ Veillez à ce que ces pièces ne soient jamais piétinées, pliées ou tordues.
- ▶ Si le cordon d'alimentation est endommagé, faites-le remplacer par le fabricant (voir la carte de garantie) afin d'éviter tout risque. .

## 12.1 Autres données techniques

	HW100	HW90	HW80
Tension en V	220-240 V~/50 Hz		
Courant en A	10		
Puissance maximale en W	2000		
Pression d'eau en MPa	0,03≤P≤1		
Poids net en kg	65		

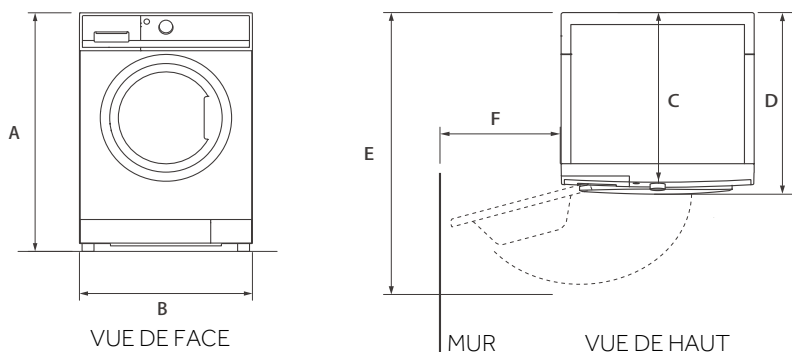

Dimensions de l'appareil	HW100	HW90	HW80
A : Hauteur totale de l'appareil mm		850	
B : Largeur totale de l'appareil mm		595	
C : Profondeur totale du produit (Taille du panneau de commande principal) mm		497	
D : Profondeur totale du produit mm		577	
E : Profondeur de la porte ouverte mm		1085	
F : Dégagement de la porte minimale au mur adjacent mm		300	

**Remarque : Dimensions**

La hauteur exacte de votre lave-linge dépend de la distance à laquelle les pieds sont étendus de la base de la machine. L'espace où vous installez votre lave-linge doit être plus large d'au moins 40 mm et plus profond d'au moins 20 mm que ses dimensions.

12.3 Normes et directives 

Ce produit répond aux exigences de toutes les directives CE applicables ainsi que les normes harmonisées correspondantes, qui prévoient le marquage CE.

Nous vous recommandons notre service clients Haier et l'utilisation de pièces de rechange d'origine.

Si vous avez un problème avec l'appareil, veuillez vous référer à la section DÉPANNAGE.

Si vous ne trouvez pas de solution, veuillez contacter

- ▶ votre vendeur local ou
- ▶ rendez-vous sur le site [www.haier.com/index.html](http://www.haier.com/index.html), dans la zone Service et support, vous trouverez des numéros de téléphone et une FAQ. Vous pourrez également contacter le service de réclamation.

Pour contacter notre service, assurez-vous que vous disposez des informations suivantes.

Ces informations se trouvent sur la plaque signalétique.

Modèle \_\_\_\_\_ N° de série \_\_\_\_\_

Vérifiez également la Carte de garantie fournie avec le produit en cas de garantie.

Pour des renseignements généraux concernant les entreprises, vous trouverez ci-jointes nos adresses en Europe :

## Adresses de Haier en Europe

Pays*	Adresse postale	Pays*	Adresse postale
<b>Italie</b>	Haier Europe Trading SRL Via De Cristoforis, 12 21100 Verese ITALIE	<b>France</b>	Haier France SAS 53 Boulevard Ornano – Pleyad 3 93200 Saint-Denis FRANCE
<b>Espagne Portugal</b>	Haier Iberie SL Pg. Garcia Faria, 49-51 08019 Barcelone ESPAGNE	<b>Belgique-FR Belgique-NL Pays-Bas Luxembourg</b>	Haier Bénélux SA 1070 Anderlecht Lenniksebaan 451 BELGIQUE
<b>Allemagne Autriche</b>	Haier Allemagne GmbH Konrad-Zuse-Platz 6 81829 Munich ALLEMAGNE	<b>Pologne République Tchèque Hongrie Grèce Roumanie Russie</b>	Haier Pologne Sp. zo.o. Al. Jerozolimskie 181B 02-222 Warszawa POLOGNE
<b>Royaume-Uni</b>	Haier Appliances UK Co.Ltd. One Crown Square Church Street East Woking, Surrey, GU21 6HR Royaume-Uni		

\*Pour de plus amples informations, veuillez consulter le site [www.haier.com](http://www.haier.com)

Les informations sur les modèles sont disponibles dans la base de données des produits à l'adresse

<https://eprel.ec.europa.eu/> en recherchant l'identifiant du modèle signalé dans le champ Modèle de l'étiquette apposée sur le produit ;

le lien vers le modèle dans la base de données des produits se trouve ci-dessous pour chaque identifiant de modèle :



HW80-B14959U1



HW90-B14959U1



HW100-B14959U1



HW80-B14959S8U1



HW90-B14959S8U1



HW100-B14959S8U1

HW80-B14959U1, HW90-B14959U1, HW100-B14959U1, HW80-B14959S8U1, HW90-B14959S8U1, HW100-B14959S8U1

**Haier**





User manual  
Washing machine

HW80-B14959U1  
HW90-B14959U1  
HW100-B14959U1  
HW80-B14959S8U1  
HW90-B14959S8U1  
HW100-B14959S8U1

EN

**Haier**

## Thank you for purchasing a Haier Product.

Please read these instructions carefully before using this appliance. The instructions contain important information which will help you get the best out of the appliance and ensure safe and proper installation, use and maintenance.

Keep this manual in a convenient place so you can always refer to it for the safe and proper use of the appliance.

If you sell the appliance, give it away, or leave it behind when you move house, make sure you also pass this manual so that the new owner can become familiar with the appliance and safety warnings.

### Legend



Warning – Important Safety information



General information and tips



Environmental information

### Disposal



Help protect the environment and human health. Put the packaging in applicable containers to recycle it. Help to recycle waste of electrical and electronic appliances. Do not dispose appliances marked with this symbol with the household waste. Return the product to your local recycling facility or contact your municipal office.



### **WARNING!**

#### **Risk of injury or suffocation!**

Disconnect the appliance from the mains supply. Cut off the mains cable and dispose of it. Remove the door catch to prevent children and pets to get closed in the appliance.

1-Safety information.....	4
2-Product description.....	7
3-Control panel .....	8
4-Programmes.....	12
5-Consumption.....	13
6-Daily use.....	14
7-hOn.....	19
8-Eco-friendly washing .....	22
9-Care and cleaning .....	23
10-Troubleshooting .....	26
11-Installation.....	29
12-Technical data.....	33
13-Customer service.....	34

**Before switching on the appliance for the first time read the following safety hints!**



## **WARNING!**

### **Before first use**

- ▶ Make sure there is no transport damage.
- ▶ Make sure all transport bolts are removed.
- ▶ Remove all packaging and keep out of children's reach.
- ▶ Handle the appliance always with at least two persons because it is heavy.

### **Daily use**

- ▶ This appliance can be used by children aged from 8 years and above and persons with reduced physical, sensory or mental capabilities or lack of experience and knowledge if they have been given supervision or instruction concerning use of the appliance in a safe way and understand the hazards involved.
- ▶ Keep away children under 3 years of age from the appliance unless they are constantly supervised.
- ▶ Children shall not play with the appliance.
- ▶ Do not let children or pets come close to the appliance when the door is open.
- ▶ Store washing agents out of reach of children.
- ▶ Pull up zips, fix loose threads and take care for small items to prevent laundry from being entangled. If necessary, use an appropriate bag or net.
- ▶ Do not touch or use the appliance when barefoot or with wet or damp hands or feet.
- ▶ Do not cover or encase the appliance during operation or afterwards to allow any moisture or dampness to evaporate.
- ▶ Do not place heavy objects or sources of heat or damp on top of the appliance.
- ▶ Do not use or store flammable detergent or dry cleaning agent in close vicinity to the appliance.
- ▶ Do not use any flammable sprays in close vicinity to the appliance.
- ▶ Do not wash any garments treated with solvents in the appliance without having dried them previously in the air.

**WARNING!****Daily use**

- ▶ Do not remove or insert the plug in the presence of flammable gas.
- ▶ Do not hot wash foam rubber or sponge-like materials.
- ▶ Do not wash any laundry which is polluted with flour.
- ▶ Do not open detergent drawer during any wash cycle.
- ▶ Do not touch the door during the washing process, it gets hot.
- ▶ Do not open the door if the water level is visibly over the porthole.
- ▶ Do not force the door to open. The door is fitted with a self-lock device and will open shortly after the washing procedure is ended.
- ▶ Switch off the appliance after each wash programme and before undertaking any routine maintenance and disconnect the appliance from the electrical supply to save electricity and for safety.
- ▶ Hold the plug, not the cable, when unplugging the appliance.

**Maintenance / cleaning**

- ▶ Make sure children are supervised if they carry out cleaning and maintenance.
- ▶ Disconnect the appliance from the electrical supply before undertaking any routine maintenance.
- ▶ Keep the lower part of the porthole clean and open door and detergent drawer if appliance is not in use to prevent odours.
- ▶ Do not use water spray or steam to clean the appliance.
- ▶ Replace a damaged supply cord only by the manufacturer, its service agent or similarly qualified persons in order to avoid a hazard.
- ▶ Do not try to repair the appliance by yourself. In case of repair please contact our customer service.

**Installation**

- ▶ The appliance should be placed in a well-ventilated place. Ensure a location which allows opening the door fully.
- ▶ Never install the appliance outdoors in a damp place, or in an area which may be prone to water leaks such as under or near a sink unit. In the event of a water leak cut power supply and allow the machine to dry naturally.



## WARNING!

### Installation

- ▶ Install or use the appliance only where the temperature is above 5 °C.
- ▶ Do not place the appliance directly on a carpet, or close to a wall or furniture.
- ▶ Do not install the appliance in direct sunlight or in the near of heat sources(e.g. stoves, heaters).
- ▶ Make sure that the electrical information on the rating plate agrees with the power supply. If it does not, contact an electrician.
- ▶ Do not use multi-plug adapters and extension cables.
- ▶ Make sure only the delivered electric cable and hose set are used.
- ▶ Make sure not to damage the electric cable and the plug. If damaged have it replaced by an electrician.
- ▶ Use a separate earthed socket for the power supply which is easy accessible after installation. The appliance must be earthed.  
**Only for UK:** The appliance's power cable is fitted with 3-cord (grounding) plug that fits a standard 3-cord (grounded) socket. Never cut off or dismount the third pin (grounding). After the appliance is installed, the plug should be accessible.
- ▶ Make sure the hose joints and connections are firm and there is no leakage.

### Intended use

This appliance is intended for washing machine-washable laundry only. Anytime follow the instructions given on the label of each garment label. It is designed exclusively for domestic use inside the house. It is not intended for commercial or industrial use.

Changes or modifications to the device are not allowed. Unintended use may cause hazards and loss of of all warranty and liability claims.

**i Note:**

Due to technical changes and different models, the illustrations in the following chapters may differ from your model.

## 2.1 Picture of appliance

Front (Fig. 2-1):

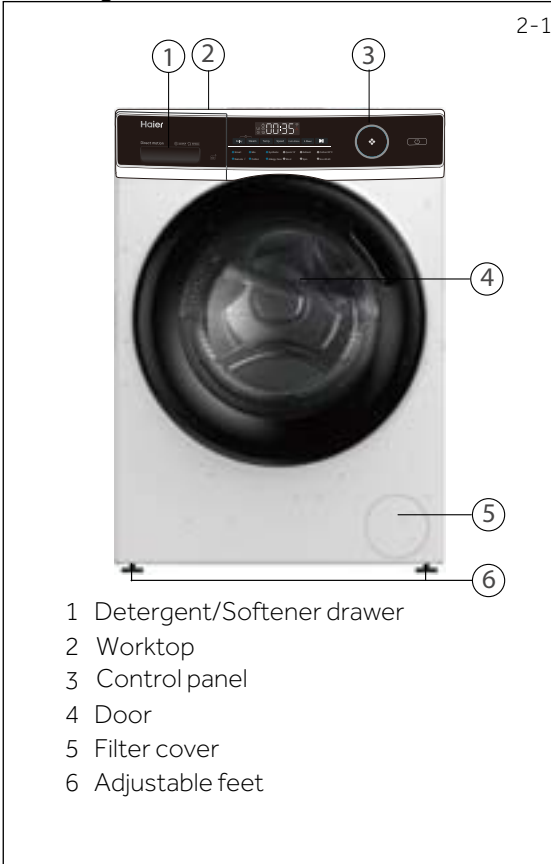

Rear side (Fig. 2-2):

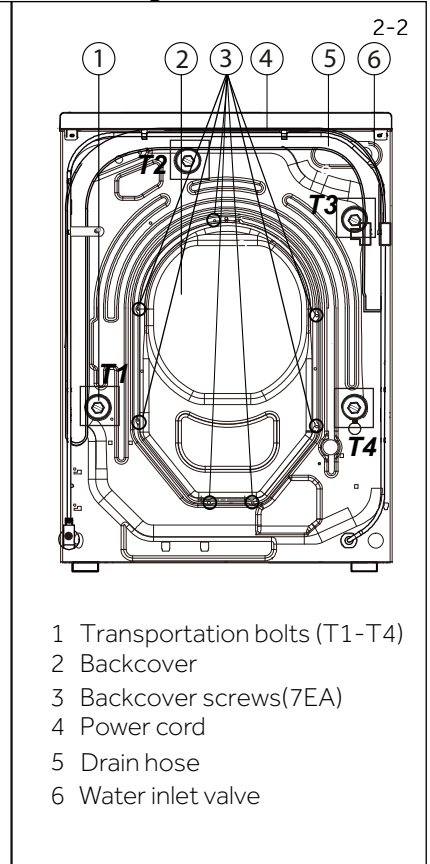

## 2.2 Accessories

Check the accessories and literature in accordance with this list (Fig.2-3):

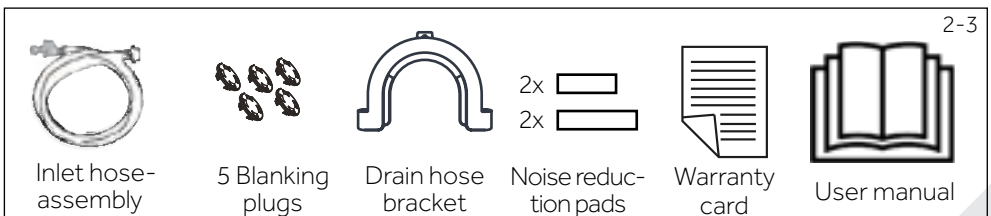

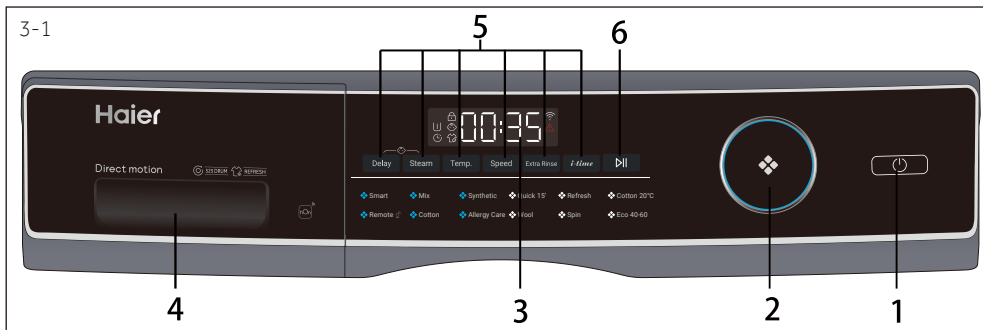

- 1 "Power" button
- 2 Programme selector
- 3 Display
- 4 Detergent /Softener drawer
- 5 Function buttons
- 6 "Start/Pause" button

## **i** Note : Acoustic signal

In following cases, an acoustic signal is no sounds by default:

- ▶ when pressing a button
- ▶ when turning the programmes selector
- ▶ at the end of programme

The acoustic signal can be selected if necessary ; see DAILY USE(see P18 6.13).

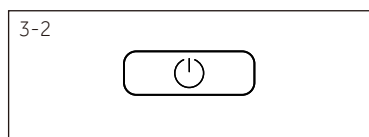

### 3.1 "Power" button

Touch this button (Fig. 3-2) gently to switch on, the display is shining, the indicator of the "Start/Pause" button is flashing. Press it again for about 2 seconds to switch off. If no panel element or programme is activated after a while machine will shut down automatically.

## **i** Note: Power off

Without WIFI connection, the switched-on appliance automatically powers off if it is not activated within 2 minutes before starting the programme or at the end of the programme. With WIFI connection, the waiting time duration is 24h.

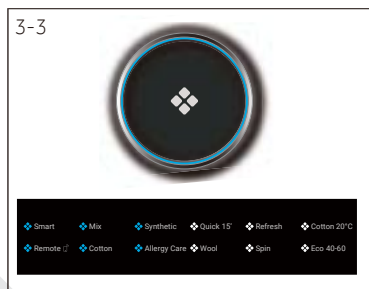

### 3.2 Programme selector

By turning the knob (Fig. 3-3) one of 12 programmes can be selected, related LED will light up, its default settings will be displayed.









### 3.3 Display

The display (Fig. 3-4) shows following information:

- ▶ Washing time
- ▶ End time delay
- ▶ Error codes and service information
- ▶ Display symbols
- ▶ Speed, Temperature, etc



Symbol	Meaning
	Drum door is locked.
	Control panel is locked.
	Steam.
	Appliance is connected to Wi-Fi.
	Alarm.
	Pre-wash.
	Delay.

### 3.4 Function buttons

The function buttons (Fig. 3-5) enable additional options in the selected programme before programme starts. The related indicators are displayed.

By switching off the appliance or setting a new programme, all options are disabled.

If a button has multiple options, the desired option can be selected by pressing the button sequentially.

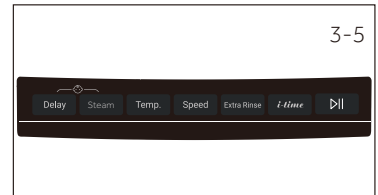

#### Note: Factory settings

To get best results in each programme Haier has well defined specific default settings. If there is no special requirement default settings are recommended.

#### 3.4.1-Function button " Delay"

Touch this button (Fig. 3-6) to start the programme with a delay. End time delay could be increased in steps of 30 minutes from 0,5 -24h (End time will longer than original programme time). For example display off 6:30 means end of programme cycle will be in 6 hours and 30 minutes. Touch "Start/Pause" button to activate the time delay. It is not applicable to programme Spin, Refresh, Remote.

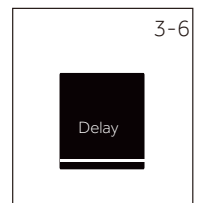

### Note: Liquid detergent

If using liquid detergent, it is not recommended to activate the end time delay.

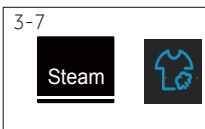

#### 3.4.2 Function button "Steam"

Touch this button (Fig. 3-7) the steam programme can be selected. When this programme is selected, the default temperature is the max temperature of this programme. You can select if you require this function when programmes "Smart, Mix, Synthetic, Cotton, Allergy Care" are used. When you select the programme "steam" the icon light up to warn you, the icon turns off when the programme is canceled.

When you select the programme, you cannot change the temperature. If you press the temperature button the programme will be canceled. Switch on the washing machine and select this programme. If the washing machine is working you can not select this programme.

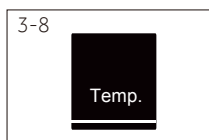

#### 3.4.3 Function button "Temp."

Touch this button (Fig. 3-8) to change the washing temperature of the programme. If no value is illuminated (the display "--") the water will not be heated.

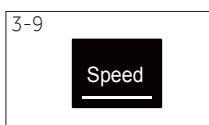

#### 3.4.4 Function button "Speed"

Touch this button (Fig. 3-9) to change or deselect the spin of the programme. If no value is illuminated the display "0" the laundry will not spin.

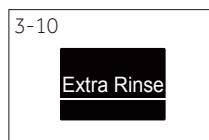

#### 3.4.5 Function button "Extra Rinse"

Touch this button (Fig. 3-10) to rinse the laundry more intensely with fresh water. This is recommended for people with sensitive skin.

By touching the button several times zero to three additional cycles can be selected. They appear in the display with P--0/P--1/P--2/P--3. Different programme options are different.



#### 3.4.6 Function button "i-time"

This function (Fig. 3-11) intensifies different washing times. Not all programmes can select this function. See P12 for programmes that can select this function.



#### 3.4.7 Function button "Start/Pause"

Touch this button (Fig. 3-12) gently to start or interrupt the currently displayed programme.

### 3.5 Child lock

Choosing a programme and then start, touch button "Delay" and "Steam" (Fig. 3-13) for 3 seconds simultaneously to block all panel elements against activation, panel display . For unlocking please touch again the two buttons. The child lock indicator lights up when the child lock works. Feature is optional when the machine is running.

The display shows  (Fig. 3-14) if a button will be pressed, when the child lock is activated. The change is not running.

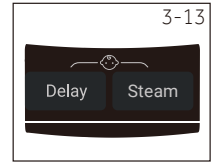

#### Note: Child lock

- ▶ The child lock which is set up manually must be cancelled manually or will be cancelled automatically at the end of the programme. Power off and error information won't cancel child lock. It still works when the appliance is powered on next time.
- ▶ If you use the child lock, first press the program key, then the child lock will be on.
- ▶ Hold it for 3 seconds, the child lock will turn to full light and the child lock will be activated.
- ▶ Child lock can't be set up or cancelled through hOn APP.

### 3.6 Detergent drawer

Open dispenser drawer, the following components can be seen (Fig. 3-15):

- 1: The main washing compartment, for powder or liquid detergent.
- 2: Detergent flap selector: lift it up for powder detergent, keep it down for liquid detergent.
- 3: Compartment for softener.
- 4: Pre-wash compartment, for a small amount of powder detergent.
- 5: Lock tab, press it down to pull out dispenser drawer.

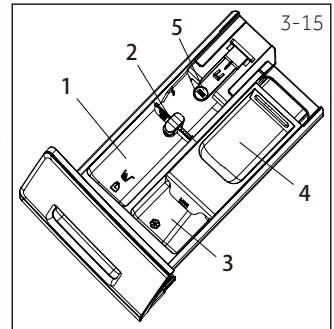

The recommendation on the type of detergents is suitable for the various washing temperatures, please refer to the manual of detergent.

● Yes, ○ Optional, / No

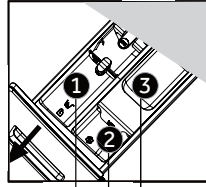

Detergent compartment for:

- ❶ Detergent
- ❷ Softener or care product
- ❸ Detergent<sup>3)</sup>

Programme	Max. load in kg HW80/HW90 /HW100	Temperature in °C <sup>1)</sup> selectable range	Preset	Detergent compartment			Fabrics type	Preset spin speed in rpm	Function			
				1	2	3			Delay	Steam	Extra Rinse	i-time
Smart	8/9/10	* to 60	30	●	○	○	Lightly soiled mixed-laundry of cotton and synthetic	1000	●	●	●	●
Mix	8/9/10	* to 60	30	●	○	○	Lightly soiled mixed-laundry of cotton and synthetic	1000	●	●	●	●
Synthetics	4/4.5/5	* to 60	40	●	○	○	Synthetic or mixed fabric	1200	●	●	●	●
Quick 15' <sup>2)</sup>	2	* to 40	*	●	○	○	Cotton / Synthetic	1000	●	/	●	●
Refresh	1	/	/	/	/	/	Cotton / Synthetic	/	/	/	/	/
Cotton 20°C	8/9/10	/	/	●	○	○	Cotton	1000	●	/	●	●
Remote	/	/	/	/	/	/	/	/	/	/	/	/
Cotton	8/9/10	* to 90	40	●	○	○	Cotton	1400	●	●	●	●
Allergy Care	8/9/10	* to 90	60	●	○	○	Cotton / Synthetic	1000	●	●	●	●
Wool	2/2.5/2.5	* to 40	*	●	○	/	Machine-washable fabric made of wool or with wool content	800	●	/	●	●
Spin	8/9/10	/	/	/	/	/	Non-fragile fabric	1000	/	/	/	/
Eco 40-60	8/9/10	/	/	●	○	○	/	/	●	/	/	/

\* Water is not heated up.

1) Choose 90°C wash temperature only for special hygienic requirements.

2) Reduce detergent amount because programme duration is short.

3) No or a small amount of powder detergent.

The design and specifications are subject to change without notice for quality improvement purposes.

Scan QR code on energy label for energy consumption information.

The actual energy consumption may differ from the declared one according to local conditions.



### **Note: Auto Weight**

The appliance is equipped with a loading recognition. At low loading, energy, water and washing time will be reduced automatically in some programmes. The display default time may vary depending on the load weight, involving the "Smart, Mix, Synthetic, Cotton, Cotton 20°C , Eco 40-60" programme.

## 6.1 Power supply

Connect the washing machine to a power supply (220V to 240V~/50Hz; Fig. 6-1). Please refer also to section INSTALLTION (see P29).

## 6.2 Water connection

- ▶ Before connecting check the cleanliness and clarity of the water inlet.
- ▶ Turn on the tap (Fig.6-2).

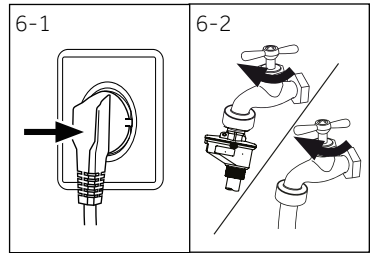

### **i** Note: Tightness

Before use check for leakage in the joints between the tap and the inlet hose by turning on the tap.

## 6.3 Preparing laundry

- ▶ Sort out clothes according to fabric (cotton, synthetics, wool or silk etc.) and how dirty they are (Fig. 6-3). Pay attention to the care labelling of washing labels.
- ▶ Separate white clothes from coloured ones. Wash coloured textiles first by hand to check if they fade or run.
- ▶ Empty pockets (keys, coins, etc.) and remove harder decorative objects (e.g. brooches).
- ▶ Garments without hems, delicates and finely woven textile such as fine curtains are to be put into a wash bag to care for this delicate laundry (hand or dry cleaning would be better).
- ▶ Close zippers, velco fastener and hooks, make sure the buttons are sewn on tightly.
- ▶ Place sensitive items like laundry without firm hem, delicate underwear and small items such as socks, belts, bras, etc. in a wash bag.
- ▶ Unfold large pieces of fabric such as bed sheets, bedspreads etc.
- ▶ Turn jeans and printed, decorated or color-intensive textiles inside out; possibly wash separately.

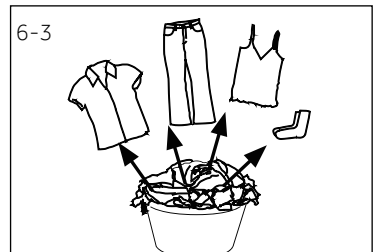

### **!** CAUTION!

Non-textile, as well as small, loose or sharp-edged items may cause malfunctions and damage of clothes and appliance.

## Care chart

Washing		
 Washable up to 95°C normal process	 Washable up to 60°C normal process	 Washable up to 60°C mild process
 Washable up to 40°C normal process	 Washable up to 40°C mild process	 Washable up to 40°C very mild process
 Washable up to 30°C normal process	 Washable up to 30°C mild process	 Washable up to 30°C very mild process
 Wash by hand max. 40°C	 Do not wash	
Bleaching		
 Any bleaching allowed	 Only oxygen/non-chlorine	 Do not bleach
Drying		
 Tumble drying possible normal temperature	 Tumble drying possible lower temperature	 Do not tumble dry
 Line drying	 Flat drying	
Ironing		
 Iron at a maximum temperature up to 200 °C	 Iron at a medial temperature up to 150°C	 Iron at a low temperature up to 110 °C; without steam (steam ironing may cause irreversible damage)
 Do not iron		
Professional Textile Care		
 Dry cleaning in tetra-chloroethene	 Dry cleaning in hydrocarbons	 Do not dry clean
 Professional wet clean	 Do not professional wet clean	

## 6.4 Loading the appliance

- ▶ Put in the laundry piece by piece.
- ▶ Don't overload. Note the different maximum load according to programmes! Rule of thumb for maximum load: Keep six inches between load and drum top.
- ▶ Close the door carefully. Make sure that no pieces of laundry are pinched.

## 6.5 Selecting detergent

- ▶ Washing efficiency and performance is determined by used detergent quality.
- ▶ Use only machine wash approved detergent.
- ▶ If needed use specific detergents, e.g synthetic and woolen fabric .
- ▶ See tips for countertop detergent stickers.
- ▶ Do not use dry cleaning agents such as trichloroethylene and similar products.

### Choose the best detergent

Programme	Kind of detergent				
	Universal	Colour	Delicate	Special	Softener
Smart	L/P	L/P	-	-	o
Mix	L	L/P	-	-	o
Synthetic	-	L/P	-	-	o
Quick 15'	L	L	-	-	o
Refresh	-	-	-	-	-
Cotton 20°C	L/P	L/P	-	-	o
Remote 	L/P	L/P	-	L	-
Cotton	L/P	L/P	-	-	o
Allergy Care	L/P	L/P	-	-	o
Wool	-	-	L/P	L/P	o
Spin	-	-	-	-	-
Eco 40-60	L/P	L/P	-	-	o

L = gel-/liquid detergent P = powder detergent O = optional - = no  
If using liquid detergent, it is not recommended to activate the time delay.

We recommend by using:

- ▶ Laundry powder: 20°C to 90°C\* (best use: 40-60°C)
- ▶ Color detergent: 20°C to 60°C (best use: 30-60°C)
- ▶ Wool/delicate detergent: 20°C to 30°C (best use:20-30°C)

\* Choose 90 °C wash temperature only for special hygienic requirements.

\* If you choose the water temperature 60°C or above, we would like to advise you to use less detergent. Please kindly use the special disinfectant, which is suitable for cotton or synthetic cloth.

\* It is better to use less or free suds detergent powder.



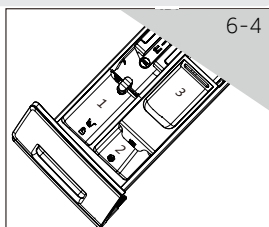

## 6.6 Adding detergent

1. Slide out the detergent drawer.
2. Put the required chemicals into corresponding compartments (Fig. 6-4).
3. Push back the drawer gently.

### **i** Note:

- ▶ Remove detergent residues before next wash cycle from the detergent drawer.
- ▶ Do not overuse detergent or softener.
- ▶ Please follow the instruction on the detergent package.
- ▶ Always fill the detergent just before the beginning of the wash cycle.
- ▶ Concentrated liquid detergent should be diluted before adding.
- ▶ Do not use liquid detergent if function "Delay" is selected.
- ▶ Carefully choose the programme settings according to the care symbols on all laundry labels and according to the programme table.

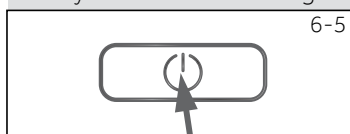

## 6.7 Switch on the appliance

Touch the "Power" button to switch on the appliance (Fig. 6-5). The LED of the "Start/Pause" button is flashing.

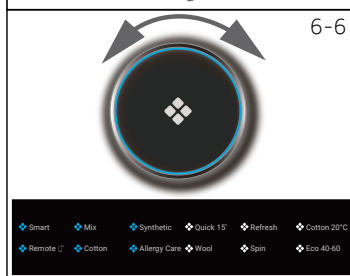

## 6.8 Select a programme

To get the best washing results, select a programme which fits the degree of soiling and sort of laundry type.

Turn the programme knob (Fig. 6-6) to select the right programme. Related programme LED lights up and the default settings are displayed.

### **i** Note: Odour removal

Before first use we recommended to run programme "COTTON+90°C+600rpm" with no load and small amount of detergent in washing agent compartment (2) or special machine cleaner to remove possibly corruptive residues.

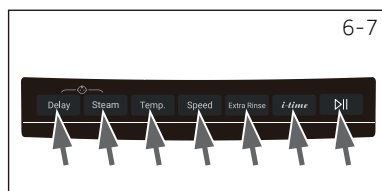

## 6.9 Add individual selections

Select required options and settings (Fig. 6-7); refer to Control Panel.

### 6.10 Start wash programme

Touch "Start/Pause" button (Fig. 6-8) to start. The LED of the "Start/Pause" button stops flashing and lights up continuously.

Appliance operates according to present settings.

Changes are only possible by cancelling the programme.



### 6.11 Interrupt / cancel wash programme

To interrupt a running programme press gently "Start/Pause". The LED above the button is flashing. Press it again to resume operation.

To cancel a running programme and all its individual settings:

1. Touch "Start/Pause" button to interrupt the running programme.
2. Touch "Power" button for about 2 seconds to switch the appliance off.
3. Touch the "Power" button to turn on the appliance, select "no Speed" (speed lights are off) and run programme Spin to drain the water.
4. After closing the programme to restart the appliance, select a new programme and start it.

### 6.12 After washing



#### Note: Door lock

- ▶ For safety reasons the door is locked partially during the washing cycle. It is only possible to open the door at the end of the programme or after the programme was cancelled correctly (see description above).
- ▶ In case of high water level, high water temperature and during spinning it is not possible to open the door; **LoCl-** is displayed.

1. At programme cycle end **End** is displayed.
2. The appliance switches off automatically.
3. Remove laundry as soon as possible to go easy on it and to prevent more wrinkling.
4. Turn off the water supply.
5. Unplug the power cord.
6. Open the door to prevent formation of moisture and odours. Let it open while not used.
7. Small clothes are easy to stick to the wall after high-speed swing drying, please do not omit when opening the door to pick up clothes.



#### Note: Standby-mode / energy -saving mode

The switched on appliance will go into standby-mode if it will not be activated within 2 minutes before starting the programme or at the end of programme. The display switches off. This saves energy. To interrupt the standby- mode touch "Power" button.

### 6.13 Activate or deactivate the buzzer

The acoustic signal can be selected if necessary:

1. Switch on the appliance.
2. Select the MIX programme.
3. Touch the "Steam" button and "Speed" button at the same time for about 3 seconds. "**bEEP on**" will be displayed and the buzzer will be activated.

For deactivating the buzzer touch these two buttons at the same time again. "**bEEP off**" will be displayed.

### Note: Deviations

Due to constant updates of hOn, the functions and the display interface of the APP may differ from the following description.

#### 7.1 General

This appliance is Wi-Fi enabled. With hOn App you can use your smartphone to control the program.



### WARNING!

Please observe the safety precautions in this user manual and make sure that these are complied even when operating the appliance via the hOn APP while you are away from home. You must also follow the instructions in the hOn.

#### 7.2 Requirements

1. One wireless router (802.11b/g/n protocol) which supports only the frequency band of 2.4 GHz. Length of Router SSID is 1-32 characters(including 1 and 32), and password is 8-64 characters. Minimum length of password must be 8 characters. Router encryption methods include open, WPA-PSK and WPA2-PSK.
2. The App is available for devices running Android, Huawei or iOS, both for tablets and for smartphones.
3. The appliance shall be installed in a position where it can receive a strong Wi-Fi signal. Once the appliance has been correctly associated with the APP, if it's not properly connected to the wireless router, no Wi-Fi icon appears on the display.

#### 7.3 Download and installation of hOn APP:

Download the hOn App on your device by framing the following QR code:



or by the link: [go.haier-europe.com/download-app](http://go.haier-europe.com/download-app)

### Note: Registration

Registration is required when first time to use or the formal account has been deleted/closed. For further use, you need to enter user name and password when you log in.

### 7.4 Registration and App Pairing

1. Connect the smartphone to the home Wi-Fi network you want to connect the product to.
2. Open the App.
3. Create the user profile (or log-in if it is already created previously).
4. Close the door.
5. Pairing the appliance following the instructions on the device display.



#### Note: Wi-Fi network

It is not possible to connect the appliance to a public Wi-Fi network. It may cause malfunction.



#### Note: Use same Wi-Fi

Connect with your smartphone to the network you want to connect the product to.

### 7.5 Enable Remote Control

1. Check that the router is switched on and connected to the Internet.
2. Load the laundry and close the door.
3. Select the "Remote" programme, the door locks.
4. Start the cycle using the app, control panel will be disabled.
5. Once the cycle has been completed, the door unlocks and the remote control turns off.
6. After 2 minutes the appliance goes to off mode.



#### Note: Remote control expiration

Once the remote control is activated, if the end user doesn't start any cycle from app in 10 minutes, the appliance will go to Networked Delay Start Mode, and keeps remote control up to 24 hours, then shut off.

### 7.6 Disable Remote Control

1. To exit remote control while a cycle is running, press START/PAUSE button on the control panel. The cycle will pause and Remote will blink.
2. If conditions permit, the door will unlock.
3. To resume the cycle, close the door and press START/PAUSE button. The remote control will be reactivated and Remote will be fixed.
4. Control the appliance using the app.

### 7.7 End of Cycle With Remote Control On

1. At the end of the cycle, the door will unlock and the remote control will deactivate.
2. After 2 minutes the appliance will automatically switch off.

### 7.8 Configuration information deleted

1. Select the "Remote" programme;
2. "hOn"/"hOFF" displayed;
3. Long press "Delay" button for 5 seconds till "PRt r" displayed,
4. Configuration information is deleted and reset configuration, rotate the knob to select other programme or shut down to exit.



#### **Note: Network credentials cancellation/reset**

Follow this procedure only if you are going to sell your washer.



## Environmentally responsible use

- ▶ To achieve best use of energy, water, detergent and time you should use the recommended maximum load size.
- ▶ Do not overload (hand width clearance above laundry).
- ▶ For slightly soiled laundry select the Quick 15' programme.
- ▶ Apply exact dosages of each washing agent.
- ▶ Choose the lowest adequate washing temperature-modern detergents are efficiently cleaning below 60°C.
- ▶ Raise default settings only due to heavy staining.
- ▶ Select max. spinning speed if a domestic dryer is used.

### 9.1 Cleaning the detergent drawer

Take always care there are no detergent residues. Clean the drawer regularly (Fig. 9-1):

1. Pull out the drawer until it stops.
2. Press the release button and remove the drawer.
3. Wipe the inside of the sink clean with a towel.
4. Flush the drawer with water until it is clean and insert the drawer back in the appliance.

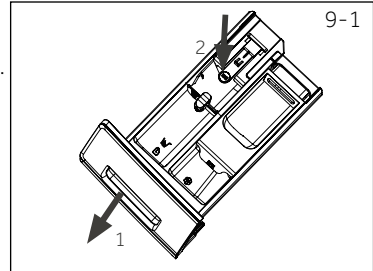

### 9.2 Cleaning the machine

- ▶ Unplug the machine during cleaning and maintenance.
- ▶ Use a soft cloth with soap liquid to clean the machine case (Fig. 9-2) and rubber components.
- ▶ Do not use organic chemicals or corrosive solvents.



### 9.3 Water inlet valve and inlet valve filter

To prevent blockage of water supply by solid substances like lime clean regularly the inlet valve filter.

- ▶ Unplug the power cord and turn off the water supply.
- ▶ Unscrew the water inlet hose at the back (Fig. 9-3) of the appliance as well as on the tap.
- ▶ Flush the filters with water and a brush (Fig. 9-4).
- ▶ Insert the filter and install the inlet hose.
- ▶ Turn on the tap to see if it leaks.

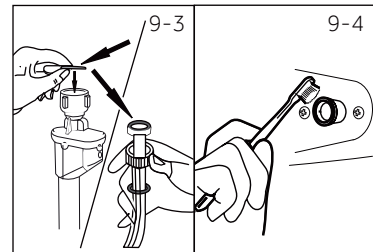

### 9.4 Cleaning the drum

- ▶ Remove accidentally washed items, especially metal parts such as pins, coins, etc. from the drum and the groove of the door gasket (rubber ring) because they cause rust stains and damage.
- ▶ Use a non-chloride cleaner for removing rust stains. Observe the warning hints of the cleaning agent manufacturer.
- ▶ Do not use any hard objects or steel wool for cleaning.
- ▶ After the procedure, open the door, use a towel to clean the stains and foam around the gasket, and keep the inside and outside of the gasket clean (Fig. 9-5).

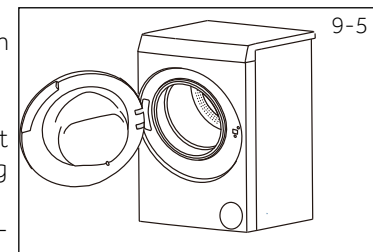

#### Note: Hygiene

For regular maintenance, we recommend running the programme "COTTON+90 °C+600 rpm" within 100 cycles to avoid possible corrosive residues. Add a small amount of detergent to the detergent compartment (2) or use a special machine cleaner.

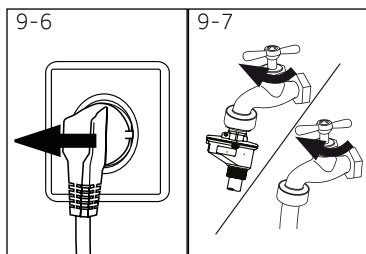

## 9.5 Long periods of disuse

If the appliance is left idle for a longer period:

1. Pull out the electrical plug (Fig. 9-6).
2. Turn off water supply (Fig. 9-7).
3. Open the door to prevent formation of moisture and odours. Let door open while not used.

Before next usage check carefully power cord, water inlet and drain hose. Make sure everything is properly installed and without leakage.

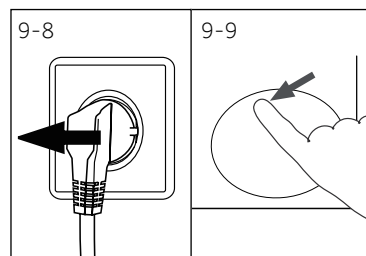

## 9.6 Pump filter

Clean the filter once a month and check the pump filter for instance if the appliance:

- ▶ Doesn't drain the water.
- ▶ Doesn't spin.
- ▶ Cause unusual noise while running.



### WARNING!

Scalding Risk! Water in the pump filter can be very hot! Before any action please ensure water has cooled down.

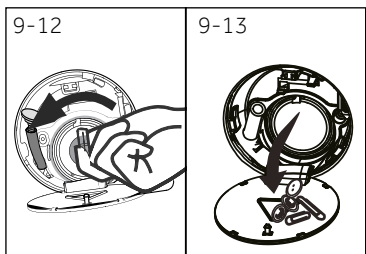
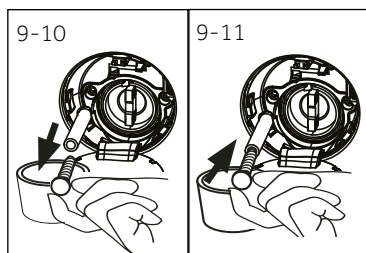

1. Turn off and unplug the machine (Fig. 9-8).
2. Push and open service flap (Fig. 9-9).
3. Provide a flat container to catch leach water (Fig. 9-10). There could be bigger amounts!
4. Pull the drainhose out and hold its end above the container (Fig. 9-10).
5. Take the sealing plug out of the drainhose (Fig. 9-10).
6. After complete drainage close drainhose (Fig. 9-11) and push it back into the machine.
7. Unscrew and remove counter clockwise the pump filter (Fig. 9-12).
8. Remove contaminants and dirt (Fig. 9-13).

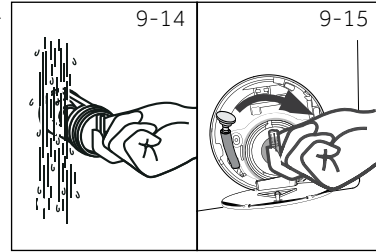

9. Clean carefully pump filter, e.g. using running water (Fig. 9-14).
10. After cleaning, reinstall the handle and tighten it until it does not move. At this time, the handle is in vertical state (Fig. 9-15).
11. Close service flap.

**CAUTION!**

- ▶ Pump filter sealing has to be clean and unhurt. If the lid is not full tightened, water can escape.
- ▶ The filter must be in place, or it may lead to leakage.

Many occurring problems could be solved by yourself without specific expertise. In case of a problem please check all shown possibilities and follow below instructions before you contact an after sales service. See CUSTOMER SERVICE.



## WARNING!

- ▶ Before maintenance, deactivate the appliance and disconnect the mains plug from the mains socket.
- ▶ Electrical equipment should be serviced only by qualified electrical experts, because improper repairs can cause considerable consequential damages.
- ▶ A damaged power cable should only be replaced by the manufacturer, its service agent or similarly qualified persons in order to avoid a hazard.

## 10.1 Information codes

Following codes are displayed only for information referring to the washing cycle. No measures must be performed.

Code	Message
<b>1:25</b>	The remaining wash cycle time will be 1 hour and 25 minutes.
<b>6:30</b>	The remaining wash cycle time including chosen end-time delay will be 6 hours and 30 minutes.
<b>End</b>	The washing cycle is finished. The appliance shuts off automatically.
<b>LoCt</b>	Door is closed because of high water level, high water temperature or spinning cycle.
<b>bEEP oFF</b>	The buzzer is deactivated.
<b>bEEP on</b>	The buzzer is activated.
<b>CLoT</b>	The function keys is closed. The programme changing is invalid.

## 10.2 Troubleshooting with display code

Problem	Cause	Solution
<b>CLr FLtR</b>	<ul style="list-style-type: none"> <li>• Drainage error, water is not fully drained within 6 minutes.</li> </ul>	<ul style="list-style-type: none"> <li>• Clean pump filter.</li> <li>• Check drain hose installation.</li> </ul>
<b>E2</b>	<ul style="list-style-type: none"> <li>• Lock error.</li> </ul>	<ul style="list-style-type: none"> <li>• Shut the door properly.</li> </ul>
<b>E4</b>	<ul style="list-style-type: none"> <li>• Water level not reached after 12 minutes.</li> <li>• Drain hose is self-syphoning.</li> </ul>	<ul style="list-style-type: none"> <li>• Make sure that tap is fully opened and water pressure is normal.</li> <li>• Check drain hose installation.</li> </ul>
<b>EB</b>	<ul style="list-style-type: none"> <li>• Water protective level error.</li> </ul>	<ul style="list-style-type: none"> <li>• Contact the After sales service.</li> </ul>

Problem	Cause	Solution
F3	<ul style="list-style-type: none"> <li>Temperature sensor error.</li> </ul>	<ul style="list-style-type: none"> <li>Contact the After sales service.</li> </ul>
F4	<ul style="list-style-type: none"> <li>Heating error.</li> </ul>	<ul style="list-style-type: none"> <li>Contact the After sales service.</li> </ul>
F7	<ul style="list-style-type: none"> <li>Motor error.</li> </ul>	<ul style="list-style-type: none"> <li>Contact the After sales service.</li> </ul>
FR	<ul style="list-style-type: none"> <li>Water level sensor error.</li> </ul>	<ul style="list-style-type: none"> <li>Contact the After sales service.</li> </ul>
FE0, FE1 or FE2	<ul style="list-style-type: none"> <li>Abnormal communication error.</li> </ul>	<ul style="list-style-type: none"> <li>Contact the After sales service.</li> </ul>
Unb	<ul style="list-style-type: none"> <li>Unbalanced load error.</li> </ul>	<ul style="list-style-type: none"> <li>Check and balance laundry load in the drum. Reduce the load.</li> </ul>

### 10.3 Troubleshooting without display code

Problem	Cause	Solution
Washing machine fails to operate.	<ul style="list-style-type: none"> <li>Programme is not yet started.</li> <li>Door is not properly closed.</li> <li>Machine has not been switched on.</li> <li>Power failure.</li> <li>Child lock is activated.</li> </ul>	<ul style="list-style-type: none"> <li>Check programme and start it.</li> <li>Close the door properly.</li> <li>Switch the machine on.</li> <li>Check power supply.</li> <li>Deactivate child lock.</li> </ul>
Washing machine will not be filled with water.	<ul style="list-style-type: none"> <li>No water.</li> <li>Inlet hose is kinked.</li> <li>Inlet hose filter is blocked.</li> <li>Water pressure is less than 0.03 MPa.</li> <li>Door is not properly closed.</li> <li>Water supply failure.</li> </ul>	<ul style="list-style-type: none"> <li>Check water tap.</li> <li>Check inlet hose.</li> <li>Unblock inlet hose filter.</li> <li>Check water pressure.</li> <li>Close the door properly.</li> <li>Ensure the water supply.</li> </ul>
Machine is draining while being filled.	<ul style="list-style-type: none"> <li>Height of drain hose is below 80 cm.</li> <li>Drain hose end could reach into water.</li> </ul>	<ul style="list-style-type: none"> <li>Make sure that drain hose is properly installed.</li> <li>Make sure the drain hose is not in water.</li> </ul>
Drainage failure.	<ul style="list-style-type: none"> <li>Drain hose is blocked.</li> <li>Pump filter is blocked.</li> <li>Drain hose end is higher than 100 cm above floor level.</li> </ul>	<ul style="list-style-type: none"> <li>Unblock drain hose.</li> <li>Clean pump filter.</li> <li>Make sure that drain hose is properly installed.</li> </ul>
Strong vibration while spinning.	<ul style="list-style-type: none"> <li>Not all transportation bolts have been removed.</li> <li>Appliance has no solid position.</li> <li>Machine load is not correct.</li> </ul>	<ul style="list-style-type: none"> <li>Remove all transportation bolts.</li> <li>Ensure solid ground and a level position.</li> <li>Check load weight and balance.</li> </ul>
Operation stops before completing wash cycle.	<ul style="list-style-type: none"> <li>Water or electric failure.</li> </ul>	<ul style="list-style-type: none"> <li>Check power and water supply.</li> </ul>
Operation stops for a period of time.	<ul style="list-style-type: none"> <li>Appliance displays error code.</li> <li>Problem due to load pattern.</li> <li>Programme performs soaking cycle.</li> </ul>	<ul style="list-style-type: none"> <li>Consider display codes.</li> <li>Reduce or adjust load.</li> <li>Cancel programme and restart.</li> </ul>

Problem	Cause	Solution
Excessive foam floats drum and/or detergent drawer.	<ul style="list-style-type: none"> <li>• Detergent is not appropriate.</li> <li>• Excessive use of detergent.</li> </ul>	<ul style="list-style-type: none"> <li>• Check detergent recommendations.</li> <li>• Reduce amount of detergent.</li> </ul>
Automatic adjustment of washing time.	<ul style="list-style-type: none"> <li>• Washing programme duration will be adjusted.</li> </ul>	<ul style="list-style-type: none"> <li>• This is normal and doesn't affect functionality.</li> </ul>
Spinning fails.	<ul style="list-style-type: none"> <li>• Unbalance of laundry.</li> </ul>	<ul style="list-style-type: none"> <li>• Check machine load and laundry and run a spinning programme again.</li> </ul>
Unsatisfactory washing result.	<ul style="list-style-type: none"> <li>• Degree of pollution does not agree with selected programme</li> <li>• Detergent quantity was not sufficient.</li> <li>• Maximum load has been exceeded.</li> <li>• Laundry was unevenly distributed in the drum.</li> </ul>	<ul style="list-style-type: none"> <li>• Select another programme.</li> <li>• Choose the detergent according to the degree of pollution and according to manufacturer specifications.</li> <li>• Reduce loading.</li> <li>• Loose the laundry.</li> </ul>
Washing powder residues are on the laundry.	<ul style="list-style-type: none"> <li>• Insoluble particles of detergent can remain as white spots on the laundry.</li> </ul>	<ul style="list-style-type: none"> <li>• Perform extra rinse.</li> <li>• Try to brush the points from the dry laundry.</li> <li>• Choose another detergent.</li> </ul>
Laundry has grey patches.	<ul style="list-style-type: none"> <li>• Caused by fats such as oils, creams or ointments.</li> </ul>	<ul style="list-style-type: none"> <li>• Pretreat the laundry with a special cleaner.</li> </ul>

## Note: Foam formation

If too much foam is inspected during spin cycle, motor stops and drain pump will be activated for 90 seconds. If that elimination of foam fails up to 3 times, programme ends without spinning.

Should the error messages reappear even after the taken measures, switch off the appliance, disconnect the power supply and contact the customer service.

### 10.4 In case of power failure

The current programme and its setting will be saved. When power supply is restored operation will be resumed.

If a power failure cuts an operating wash programme door opening is mechanically blocked. To get out any laundry water level should not be seen in the glassy porthole of the door. - Danger of burns! Water level has to be lowered as described in "Pump filter". Not till then pull lever (A) beneath service flap (Fig.10-1) until door is unlocked by a gentle click. Afterwards refix all parts.

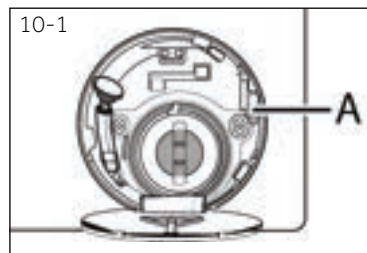

When the washing machine is in a safe state (under the water level below the window along a certain distance, barrel temperature below 55°C, the inner barrel did not turn), may unlock the doors of the machine operation.

### 11.1 Preparation

- ▶ Take the appliance out of the packaging.
- ▶ Remove all packaging material including protecting film on cabinet, polystyrene base, keep them out of childrens reach. While opening the package, water drops may be seen on plastic bag and porthole. This normal phenomenon results from water tests in the factory.



#### Note: Packaging disposal

Keep all packaging materials out of children's reach and dispose them in an environmentally friendly manner.

### 11.2 OPTIONAL: Install noise reduction pads

1. When opening the shrink package, you will find four noise reduction pads. These are used for reducing noise (Fig. 11-1).
2. Lay the washing machine down to its side, porthole pointing upwards, bottom side towards operator (Fig. 11-2).
3. Take out the noise reduction pads and remove the double-sided adhesive protective film; paste around the bottom; the noise reduction pads under the washing machine cabinet as shown in Figure 3 (two longer pads in position 1 and 3, two shorter pads in position 2 and 4). Finally set the machine upright again (Fig. 11-3).

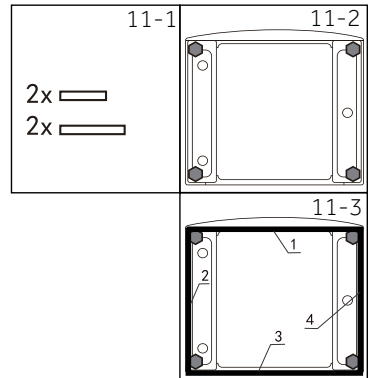

#### Warm tip:

Noise reduction pad is optional, could help to reduce noise, please assemble it or not according to your own demand.

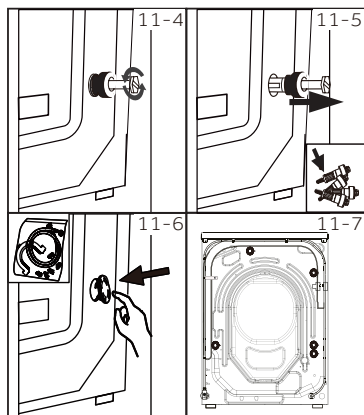

### 11.3 Dismantle the transportation bolts

The transportation bolts are designed for clamping anti-vibration components inside the appliance during transportation to prevent inner damage.

1. Remove all 4 bolts on the rear side and take out plastic spacers (Fig. 11-4)(Fig. 11-5).
2. Fill left holes with blanking plugs (Fig. 11-6)(Fig. 11-7).

### **i** Note: Keep in safe place

Keep all parts of the transport protection in a safe place for later use. Whenever the appliance is to be moved at first reinstall the protection parts.

### 11.4 Moving the appliance

If the machine is to be moved to a distant location, replace the transportation bolts removed before installation to prevent damage: The assembly takes place in reverse order.

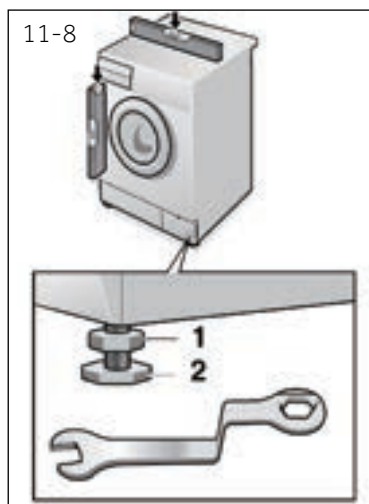

### 11.5 Aligning the appliance

Adjust all feet (Fig. 11-8) to achieve a complete level position. This will minimize vibrations and thus noise during use. It will also reduce wear and tear. We recommend to use a spirit level for adjustment. Floor should be as stable and flat as possible.

1. Loose the locknut (1) by using a wrench.
2. Adjust the high by turning the foot (2).
3. Tighten lock ut (1) against the housing.

## 11.6 Drain Water Connection

Fix the water drain hose properly to the piping. The hose has to reach at one point a height between 80 and 100 cm above the appliance bottom line! If possible keep always drain hose fixed to the clip at the appliance back.



### WARNING!

- ▶ Use only the supplied hose set for the connection.
- ▶ Never reuse old hose sets!
- ▶ Only connect to cold water supply.
- ▶ Before connection, check whether the water is clean and clear.

Following connections are possible:

#### 11.6.1 Drain hose to sink

- ▶ Hang the drain hose with the U-support over the edge of a sink with adequate size (Fig. 11-9).
- ▶ Protect the U-support sufficiently against slipping.

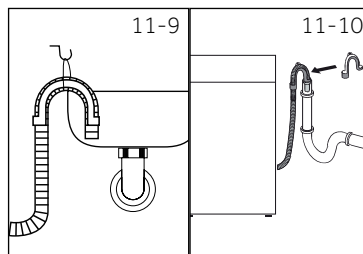

#### 11.6.2 Drain hose to waste water connection

- ▶ The internal diameter of the stand pipe with vent-hole must be minimum 40 mm.
- ▶ Put the drain hose for 80-100 mm in the wastewater pipe.
- ▶ Attach the U-support and secure it sufficiently (Fig. 11-10).

#### 11.6.3 Drain hose to sink connection

- ▶ The junction must lie above the siphon.
- ▶ A spigot connection is usually closed by a pad (A). That must be removed to prevent any disfunction (Fig. 11-11).
- ▶ Secure the drain hose with a clamp.

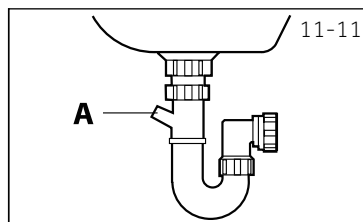

### CAUTION!

- ▶ The drain hose should not be submerged in water and should be securely fixed and leak-free. If the drain hose is placed on the ground or if the pipe is at a height of less than 80 cm, the washing machine will continuously drain while being filled (self-siphoning).
- ▶ Drain hose is not to be extended. If necessary contact after sales service.

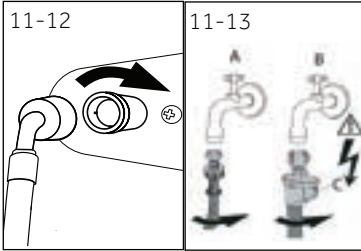

## 11.7 Fresh Water Connection

Make sure that the gaskets are inserted.

1. Connect the water inlet hose with the angled end to the appliance (Fig. 11-12). Tighten the screw joint by hand.
2. The other end connect to a water tap with a 3/4" thread (Fig. 11-13).

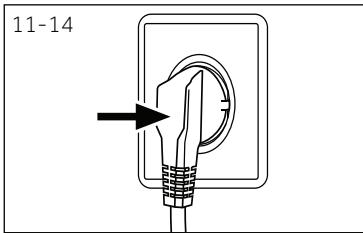

## 11.8 Electrical Connection

Before each connection check if:

- ▶ power supply, socket and fusing are appropriate to the rating plate.
- ▶ the power socket is earthed and no multi-plug or extension are used.
- ▶ the power plug and socket are strictly according.
- ▶ **Only UK:** The UK plug meets BS1363A standard.

Put the plug into the socket (Fig. 11-14).



## WARNING!

- ▶ Ensure always that all connections (power supply, drain and fresh water hose) are firm, dry and leak free!
- ▶ Take care these parts are never to be crushed, kinked, or twisted.
- ▶ If the supply cord is damaged, it must be replaced by the service agent (see warranty card) in order to avoid a hazard.



## 12.1 Additional technical data

	HW100	HW90	HW80
Voltage in V	220-240 V~/50Hz		
Current in A	10		
Max. power in W	2000		
Water pressure in MPa	$0.03 \leq P \leq 1$		
Net weight in kg	65		

## 12.2 Product dimensions

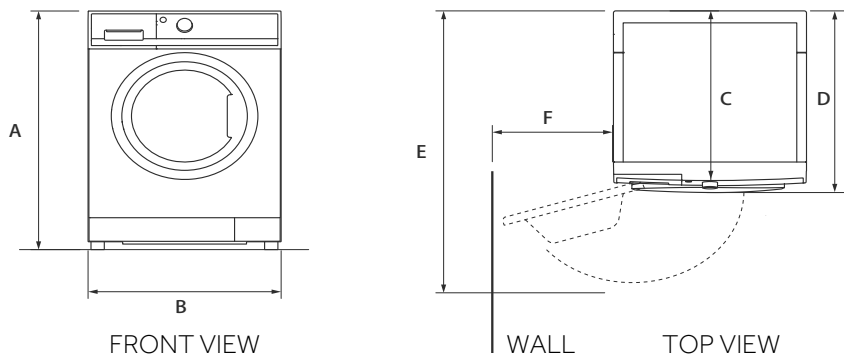

PRODUCT DIMENSIONS	HW100	HW90	HW80
A Overall height of product mm		850	
B Overall width of product mm		595	
C Overall depth of product (To main control board size) mm		497	
D Overall depth of product mm		577	
E Depth of door open mm		1085	
F Minimum door clearance to adjacent wall mm		300	

Note: The exact height of your washer is dependent on how far the feet are extended from the base of the machine. The space where you install your washer needs to be at least 40mm wider and 20mm deeper than its dimensions.

12.3 Standards and Directives **CE**

This product meets the requirements of all applicable EC directives with the corresponding harmonised standards, which provide for CE marking.

We recommend our Haier Customer Service and the use of original spare parts.  
If you have a problem with your appliance, please first check section TROUBLESHOOTING.

If you cannot find a solution there, please contact:

- ▶ your local dealer.
- ▶ the Service & Support area at [www.haier.com/index.html](http://www.haier.com/index.html) where you can find telephone numbers and FAQs and where you can activate the service claim.

To contact our Service, ensure that you have the following data available. The information can be found on the rating plate.

Model \_\_\_\_\_ Serial No. \_\_\_\_\_

Also check the Warranty Card supplied with the product in case of warranty.

For general business enquiries please find below our addresses in Europe:

European Haier addresses			
Country*	Postal address	Country*	Postal address
<b>Italy</b>	Haier Europe Trading SRL Via De Cristoforis, 12 21100 Varese ITALY	<b>France</b>	Haier France SAS53 Boulevard Ornano – Pleyad 393200 Saint Denis France
<b>Spain Portugal</b>	Haier Iberia SL Pg. Garcia Faria, 49-51 08019 Barcelona SPAIN	<b>Belgium-FR Belgium-NL Netherlands Luxembourg</b>	Haier Benelux SA 1070 Anderlecht Lenniksebaan 451 BELGIUM
<b>Germany Austria</b>	Haier Deutschland GmbH Hewlett-Packard-Str. 4 D-61352 Bad Homburg GERMANY	<b>Poland Czechia Hungary Greece Romania Russia</b>	Haier Poland Sp. zo.o. Al. Jerozolimskie 181B 02-222 Warszawa POLAND
<b>United Kingdom</b>	Haier Appliances UK Co.Ltd. One Crown Square Church Street East Woking, Surrey, GU21 6HR UK		

\*For more information please refer to [www.haier.com](http://www.haier.com)

Model information is available in the product database at <https://eprel.ec.europa.eu/> by searching for the model identifier reported in the field Model of the product label affixed on the product; the link to the model in the product database can be found here below for each model identifier:



HW80-B14959U1



HW90-B14959U1



HW100-B14959U1



HW80-B14959S8U1



HW90-B14959S8U1



HW100-B14959S8U1

HW80-B14959U1,HW90-B14959U1,HW100-B14959U1,HW80-B14959S8U1,HW90-B14959S8U1,HW100-B14959S8U1

**Haier**

0020509288AT