

LAICA®

Sous Vide

Cucina sottovuoto a bassa temperatura



SVC107

IT	TERMOCIRCOLATORE AD IMMERSIONE PER LA COTTURA SOTTOVUOTO A BASSA TEMPERATURA	pagina 4
	Istruzioni e garanzia	
EN	THERMO-CIRCULATOR FOR LOW TEMPERATURE SOUS VIDE COOKING	page 10
	Instructions and warranty	
ES	TERMOCIRCULADOR DE INMERSIÓN PARA LA COCCIÓN AL VACÍO A BAJA TEMPERATURA	página 16
	Instrucciones y garantía	
DE	STAB-ERHITZER ZUR GARUNG IM VAKUUMBEUTEL BEI NIEDRIGER TEMPERATUR	Seite 22
	Gebrauchsanleitung und garantie	
FR	THERMO-CIRCULATEUR À IMMERSION POUR LA CUISSON SOUS-VIDE À BASSE TEMPÉRATURE	page 28
	Instructions et garantie	
EL	ΘΕΡΜΙΚΟΣ ΚΥΚΛΟΦΟΡΗΤΗΣ ΒΥΘΙΣΗΣ ΓΙΑ ΜΑΓΕΙΡΕΜΑ ΜΕ ΚΕΝΟ ΑΕΡΟΣ ΣΕ ΧΑΜΗΛΗ ΘΕΡΜΟΚΡΑΣΙΑ	σελίδα 34
	Οδηγίες και εγγύηση	
SL	TERMIČNI CIRKULATOR ZA VAKUUMSKO KUHANJE PRI NIZKI TEMPERATUR	stran 40
	Upute i jamstvo	
HR	POTAPAJUĆI TERMOCIRKULATOR ZA VAKUUMSKO KUHANJE NA NISKOJ TEMPERATUR	stranica 46
	Upute i jamstvo	
CS	TEPELNÝ CIRKULÁTOR PRO SOUS VIDE VAŘENÍ PŘI NÍZKÉ TEPLOTĚ	strana 52
	Návod k obsluze	
SK	TEPELNÝ CIRKULÁTOR PRE SOUS VIDE VARENIE PRI NÍZKEJ TEPLOTE	strana 58
	Návod na obsluhu	
PL	TERMOCYRKULATOR DO GOTOWANIA W NISKICH TEMPERATURACH SOUS VIDE	strona 64
	Instrukcja i gwarancja	
HU	HŐKERINGETŐ BERENDEZÉS ALACSONY HŐMÉRSÉKLETEN TÖRTÉNŐ SZUVIDÁLÁSHOZ	oldal 70
	Kezelési utasítás és jótállás	

LAICA® SVC107
TERMOCIRCOLATORE
AD IMMERSIONE PER LA
COTTURA SOTTOVUOTO
A BASSA TEMPERATURA

HI45/c – 09/2022

LAICA®

LAICA S.p.A.
Viale del Lavoro, 10
36048 Barbarano Mossano (VI) - Italy
Phone +39 0444.795314
info@laica.com
Made in China

www.laica.it

LAICA®

Fig. 1

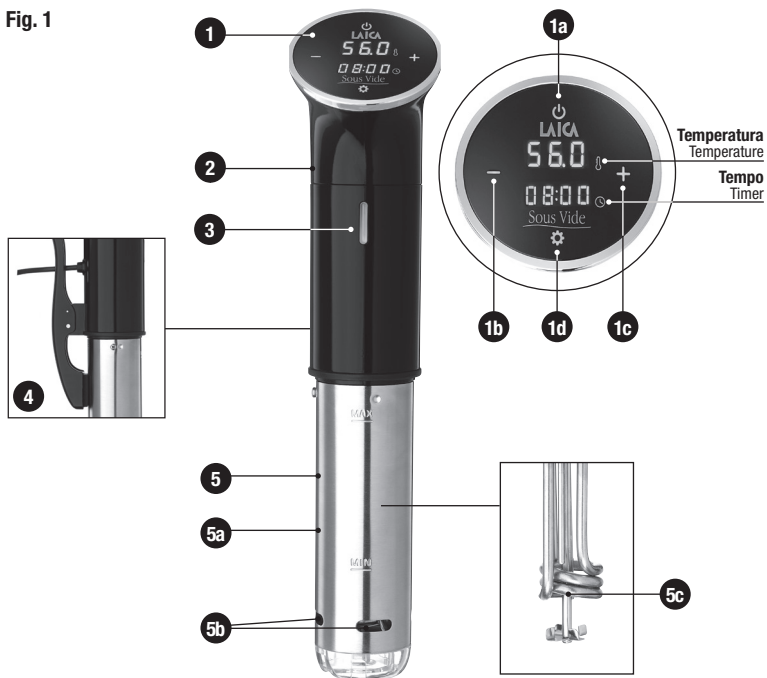

IT - DESCRIZIONE DEL PRODOTTO

- Pannello di controllo
 - Tasto "⏻"
 - Tasto "⏪"
 - Tasto "⏩"
 - Tasto "⚙️"
- Impugnatura
- LED funzionamento
- Sistema di aggancio a pinza
- Corpo riscaldante
 - Copertura elemento riscaldante
 - Canali di flusso dell'acqua
 - Elemento riscaldante

EN - PRODUCT DESCRIPTION

- Control panel
 - "⏻" key
 - "⏪" key
 - "⏩" key
 - "⚙️" key
- Grip
- Operation LED
- Grip lock system
- Heating element body
 - Heating element cover
 - Water flow channels
 - Heating element



ES - DESCRIPCIÓN DEL PRODUCTO

- Panel de control
 - Tecla "⏻"
 - Tecla "⏪"
 - Tecla "⏩"
 - Tecla "⚙️"
- Agarre
- LED funcionamiento
- Sistema de enganche en pinza
- Cuerpo de calentamiento
 - Cobertura elemento de calentamiento
 - Canales de flujo de agua
 - Elemento de calentamiento

DE - PRODUKTBESCHREIBUNG

- Bedienfeld
 - Taste "⏻"
 - Taste "⏪"
 - Taste "⏩"
 - Taste "⚙️"
- Handgriff
- LED Funktionsweise
- Befestigungssystem mit Klemme
- Heizteil
 - Abdeckung Heizelement
 - Wasserdurchlaufkanäle
 - Heizelement

FR - DESCRIPTION DU PRODUIT

- Panneau de contrôle
 - Touche "⏻"
 - Touche "⏪"
 - Touche "⏩"
 - Touche "⚙️"
- Poignée
- LED de fonctionnement
- Système d'accroche avec pince de serrage
- Corps chauffant
 - Couverture élément chauffant
 - Canaux d'écoulement de l'eau
 - Élément chauffant

EL - ΠΕΡΙΓΡΑΦΗ ΤΟΥ ΠΡΟΙΟΝΤΟΣ

- Οθόνη ελέγχου
 - Πλήκτρο "⏻"
 - Πλήκτρο "⏪"
 - Πλήκτρο "⏩"
 - Πλήκτρο "⚙️"
- Χειρολαβή
- LED λειτουργίας
- Σύστημα αγκίστρωσης με λαβίδα
- Θερμαντικό σώμα
 - Κάλυμμα θερμαντικού στοιχείου
 - Κανάλια ροής του νερού
 - Θερμαντικό στοιχείο

SL - OPIS IZDELKA

- Nadzorna plošča
 - Tipka "⏻"
 - Tipka "⏪"
 - Tipka "⏩"
 - Tipka "⚙️"
- Držalo
- LED lučka delovanja
- Sistem za pritržitev na klešče
- Grelno telo
 - Okrov grelnega telesa
 - Kanalji pretoka vode
 - Grelni element

HR - OPIS PROIZVODA

- Upravljačka ploča
 - Tipka "⏻"
 - Tipka "⏪"
 - Tipka "⏩"
 - Tipka "⚙️"
- Ručica
- LED pokazatelj rada
- Sustav spajanja spojkom
- Grijaće tijelo
 - Poklopac grijaćeg tijela
 - Kanali za protok vode
 - Grijač

CS - POPIS PRODUKTU

- Ovládací panel
 - Tlačítko "⏻"
 - Tlačítko "⏪"
 - Tlačítko "⏩"
 - Tlačítko "⚙️"
- Uchopení
- Provozní LED kontrolka
- Svorkový upínací systém
- Tělo topného prvku
 - Kryt topného prvku
 - Kanály průtoku vody
 - Topný prvek

SK - POPIS PRODUKTU

- Ovládací panel
 - Tlačidlo "⏻"
 - Tlačidlo "⏪"
 - Tlačidlo "⏩"
 - Tlačidlo "⚙️"
- Uchopenie
- LED dióda prevádzky
- Upínací systém
- Telo ohrevného prvku
 - Kryt ohrevného prvku
 - Kanáliky prietoku vody
 - Ohrevný prvok

PL - OPIS PRODUKTU

- Panel sterowania
 - Przycisk "⏻"
 - Przycisk "⏪"
 - Przycisk "⏩"
 - Przycisk "⚙️"
- Uchwyt
- Diody działania
- Przykręcany zacisk
- Element grzewczy
 - Pokrywa elementu grzewczego
 - Kanały przepływu wody
 - Element grzejny

HU - TERMÉKLEÍRÁS

- Vezerlőpanel
 - "⏻" gomb
 - "⏪" gomb
 - "⏩" gomb
 - "⚙️" gomb
- Fogórész
- Működést visszajelző LED
- Lezáró rendszer
- A fűtőtest
 - A fűtőtest borítása
 - Vízáramlási csatornák
 - Fűtőtest

**TERMOCIRCOLATORE AD IMMERSIONE PER LA COTTURA SOTTOVUOTO A BASSA TEMPERATURA - ISTRUZIONI E GARANZIA**

Gentile cliente, Laica desidera ringraziarLa per la preferenza accordata al presente prodotto, progettato secondo criteri di affidabilità e qualità al fine di una completa soddisfazione.

**IMPORTANTE
LEGGERE ATTENTAMENTE PRIMA DELL'USO
CONSERVARE PER UN RIFERIMENTO FUTURO**

Il manuale di istruzioni deve essere considerato come parte del prodotto e deve essere conservato per tutto il ciclo di vita dello stesso. In caso di cessione dell'apparecchio ad altro proprietario consegnare anche l'intera documentazione.



Per un utilizzo sicuro e corretto del prodotto, l'utente è tenuto a leggere attentamente le istruzioni e avvertenze contenute nel manuale in quanto forniscono importanti informazioni relative a sicurezza, istruzioni d'uso e manutenzione.

In caso di smarrimento del manuale di istruzioni o necessità di ricevere maggiori informazioni o chiarimenti compilare l'apposito form presente sul sito <https://www.laica.it/> alla sezione **Faq e Assistenza**.

INDICE

LEGENDA SIMBOLI	pag. 4
AVVERTENZE SULLA SICUREZZA	pag. 4
DESCRIZIONE DEL PRODOTTO	pag. 6
CONSIGLI PER L'USO	pag. 6
ISTRUZIONI PER L'USO	pag. 7
MANUTENZIONE	pag. 8
PROBLEMI E SOLUZIONI	pag. 8
PROCEDURA DI SMALTIMENTO	pag. 8
GARANZIA	pag. 9

LEGENDA SIMBOLI

Avvertenza



Divieto

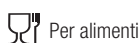

Per alimenti

AVVERTENZE SULLA SICUREZZA

- Prima dell'utilizzo del prodotto controllare che l'apparecchio si presenti integro senza visibili danneggiamenti. In caso di dubbio non utilizzare l'apparecchio e rivolgersi al proprio rivenditore.
- Tenere il sacchetto di plastica della confezione lontano dai bambini: pericolo di soffocamento.
- Prima di collegare l'apparecchio assicurarsi che i dati della tensione di rete riportati sulla targhetta posta sul prodotto corrispondano a quelli della rete elettrica utilizzata.
- Questo apparecchio deve essere destinato esclusivamente all'uso per il quale è stato concepito e nel modo indicato nelle istruzioni d'uso. Ogni altro utilizzo è da considerarsi improprio e quindi pericoloso. Il costruttore non può essere considerato responsabile per eventuali danni derivanti da usi impropri o errati.
- Questo apparecchio può essere utilizzato da persone di età uguale o superiore ai 14 anni.
- L'utilizzo e la manutenzione di questo apparecchio possono essere effettuati da persone con capacità fisiche, sensoriali o mentali ridotte, o da persone inesperte, solo sotto un'adeguata sorveglianza da parte di un adulto. I bambini non devono giocare con l'apparecchio.

- ⊘ NON lasciare mai l'apparecchio in funzione senza sorveglianza, terminato l'utilizzo spegnerlo e scollegarlo dalla rete elettrica.
- In caso di guasto e/o cattivo funzionamento, spegnere l'apparecchio senza manometterlo. Per le riparazioni rivolgersi sempre al proprio rivenditore.
- ⊘ NON collegare, scollegare l'apparecchio e NON agire sul pannello di controllo con mani bagnate o umide.
- ⊘ NON tirare il cavo di alimentazione o l'apparecchio stesso per staccare la spina dalla presa di corrente.
- Trattare il prodotto con cura, proteggerlo da urti, variazioni estreme di temperatura, polvere, luce diretta del sole e fonti di calore.
- Staccare la spina dalla presa di corrente immediatamente dopo l'uso e comunque sempre prima di pulirlo.
- Se un apparecchio elettrico cade nell'acqua non cercare di raggiungerlo, ma staccare subito la spina dalla presa della corrente.
- ⊘ Attenzione! NON intervenire per nessun motivo sul cavo elettrico. In caso di danneggiamento rivolgersi al rivenditore.
- Svolgere il cavo per tutta la sua lunghezza, tenerlo lontano dalle fonti di calore e prestare attenzione che durante l'uso non tocchi il corpo riscaldante.
- ⊘ Non utilizzare mai adattatori per tensioni di alimentazione diverse da quelle riportate sull'etichetta dati posta sul prodotto.
- ⊘ NON lavare l'apparecchio in lavastoviglie.
- Posizionare l'apparecchio solo in verticale in un recipiente di cottura resistente al calore.
- Posizionare il recipiente di cottura su una superficie piana, solida, non infiammabile e resistente al calore.
- Durante il funzionamento l'apparecchio diventa molto caldo, la temperatura dell'acqua può raggiungere valori elevati e riscaldare il contenitore di cottura. Afferrare l'apparecchio solo dall'impugnatura e lasciarlo raffreddare prima di pulirlo; spostare il recipiente di cottura utilizzando guanti o panni per pentole; toccare e rimuovere il sacchetto sottovuoto contenente il cibo esclusivamente con una pinza resistente al calore o simile.
- ⊘ Tenere l'apparecchio lontano da fornelli, piastre elettriche, forni o materiali infiammabili; NON coprire l'apparecchio con coperchi o panni: pericolo d'incendio.
- ⊘ NON utilizzare all'aperto; questo apparecchio non è un giocattolo.

**ATTENZIONE! PRIMA DI UTILIZZARE QUESTO APPARECCHIO**

- ⊘ NON utilizzare acqua deionizzata ma solo acqua potabile.
- ⊘ Mettere sempre l'alimento da cuocere in un sacchetto per alimenti adatto alla cottura, sigillato. NON mettere il cibo crudo direttamente nell'acqua, ad eccezione delle uova.
- Immergere nell'acqua solo il corpo riscaldante rispettando i livelli MIN e MAX riportati sullo stesso.
- ⊘ NON togliere l'apparecchio dal recipiente di cottura e non spostare il recipiente stesso durante il funzionamento.
- Il presente apparecchio non è indicato per uso professionale, ma solo per uso domestico.

ATTENZIONE!

Qualunque alimento cotto a bassa temperatura deve essere consumato subito in modo che la proliferazione batterica sia limitata.

- In caso di consumo non immediato, si raccomanda di abbattere la temperatura dell'alimento subito dopo la cottura utilizzando un abbattitore o immergendo il sacchetto in acqua e ghiaccio.
- Per il pesce, al momento dell'acquisto, verificare che sia stato abbattuto come previsto dalle norme di igiene per la consumazione del pesce crudo.
- Lavare accuratamente frutta e verdura come se si dovessero consumare crude.
- Il confezionamento sottovuoto non riduce la presenza di microrganismi: cuocere il cibo subito dopo

averlo confezionato.

- Essenziale è la qualità degli alimenti, che devono essere freschi.

DESCRIZIONE DEL PRODOTTO (vedi fig.1)

1. Pannello di controllo
 - a. Tasto "⏻"
 - b. Tasto "⏪"
 - c. Tasto "⏩"
 - d. Tasto "⚙️"
2. Impugnatura
3. LED funzionamento
4. Sistema di aggancio a pinza
5. Corpo riscaldante
 - a. Copertura elemento riscaldante
 - b. Canali di flusso dell'acqua
 - c. Elemento riscaldante

DATI TECNICI

- Voltaggio: AC 220-240V 50/60Hz
- Assorbimento elettrico: 1200W
- Temperatura programmabile: da 25°C a 95°C
- Capacità di circolazione: 6-15 L
- Impermeabile IPX7
- Impostazione timer: fino a 99 ore, 59 minuti
- Unità di misura °C
- Display LED reverse
- Tasti "touch sensor": attivazione a sfioro
- Condizioni ambientali di conservazione: +5°C +45°C; umidità relativa =<RH 95%

CONSIGLI PER L'USO

- Il sistema di cottura sous vide prevede l'uso di sacchetti per alimenti e adatti alla cottura. I sacchetti vanno sigillati. Laica raccomanda il confezionamento sottovuoto che garantisce risultati ottimali.
- Inserire il cibo, condito a piacere, nel sacchetto ed effettuare il confezionamento sottovuoto con una macchina per sottovuoto LAICA.
- In preparazioni contenenti parti liquide, far uscire più aria possibile dal sacchetto ed effettuare la sola sigillatura dello stesso.
- Procedere con la cottura subito dopo il confezionamento sottovuoto.
- Durante la cottura accertarsi che il sacchetto sia sempre immerso nell'acqua per garantire una cottura uniforme.
- Nel selezionare la durata della cottura bisogna tenere presente lo spessore del cibo che si vuole cuocere: maggiore è lo spessore più lungo è il tempo di cottura.
- Qualora si inseriscano più alimenti nello stesso sacchetto, distribuirli ben stesi per non creare sovrapposizioni che possano portare a una cottura disomogenea.
- In caso di sovracottura, la cottura a bassa temperatura consente di non rovinare le pietanze: l'alimento non si brucia, non diventa stopposo e non rinsecchisce.
- Tempi e temperature di cottura posso variare a seconda del gradimento personale e dello stile di esecuzione del piatto.

Nel sito www.laica.it è disponibile un'ampia sezione dedicata alle ricette da realizzare, semplicemente, nella propria cucina, con i dispositivi per cottura Sous Vide LAICA.

ISTRUZIONI PER L'USO

1. Al primo utilizzo sciacquare sotto acqua corrente il corpo riscaldante senza bagnare l'impugnatura.
2. Posizionare il recipiente di cottura su una superficie piana, solida, non infiammabile e resistente al calore.
3. Inserire il termocircolatore nella pentola e fissarlo alla parente del recipiente adatto alla cottura aprendo il sistema di aggancio a pinza.
4. Riempire d'acqua il recipiente fino ad un livello compreso tra le indicazioni MIN. e MAX presenti sul corpo riscaldante. Tenere presente che il livello dell'acqua aumenta con l'immersione del sacchetto.

Il livello dell'acqua deve essere sempre compreso tra MIN. e MAX.

Si consiglia di utilizzare acqua tiepida per velocizzare la fase di riscaldamento della stessa.

5. Collegare l'apparecchio ad una presa di alimentazione: il tasto "⏻" si illumina, sul display lampeggia "0" e il LED di funzionamento si accende (colore rosso), il dispositivo è in stand-by.
6. Premere il tasto "⏻": l'apparecchio emette un segnale acustico e il display visualizza la temperatura e il tempo preimpostati di 55.0°C e 2 ore, il LED di funzionamento diventa blu.
7. Per impostare la temperatura premere il tasto "⚙️": sul display lampeggia "55.0", regolare il dato premendo i tasti "⏪" e "⏩". Ad ogni pressione dei tasti la temperatura varia di 0.5°C, tenere premuto uno dei tasti per accelerare lo scorrimento dei numeri. Durante lo scorrimento rapido il dato varia di 5°C. Confermare premendo il tasto "⚙️".
8. Sul display lampeggia "2:00": regolare in successione i minuti e le ore premendo i tasti "⏪" e "⏩". Ad ogni pressione dei tasti il dato varia di 1 minuto, durante lo scorrimento rapido il dato varia di 5 minuti. Confermare premendo il tasto "⚙️" e procedere con l'impostazione delle ore. Ad ogni pressione dei tasti il dato varia di 1 ora, durante lo scorrimento rapido il dato varia di 10 ore.
9. Premere il tasto "⏻" per avviare l'apparecchio: inizia la fase di riscaldamento dell'acqua e il display visualizza la temperatura reale della stessa.
10. Quando l'acqua raggiunge la temperatura impostata per la cottura l'apparecchio emette 3 segnali acustici e inizia la fase di cottura: immergere il cibo sottovuoto nel recipiente. L'apparecchio visualizza il tempo impostato in modo decrescente. È possibile interrompere in qualsiasi momento la cottura tenendo premuto il tasto "⏻" per 3 secondi: il display visualizza i dati impostati precedentemente. Per riprendere la cottura premere il tasto "⏻", potrebbe essere necessario reimpostare il tempo di cottura.
11. Allo scadere del tempo impostato l'apparecchio emette 6 segnali acustici e si spegne (sul display compare la scritta "End", il tasto "⏻" e il LED di funzionamento restano accesi).
12. Scollegare l'apparecchio dalla corrente disinserendo la spina e rimuovere il sacchetto contenente il cibo cotto con delle pinze resistenti al calore.

Se il cibo viene consumato subito è possibile rifinire la cottura in padella per alcuni minuti dopo averlo tolto dal sacchetto che lo contiene.

⚠️ In caso di consumo non immediato, si raccomanda di abbattere la temperatura dell'alimento subito dopo la cottura utilizzando un abbattitore o immergendo il sacchetto in acqua e ghiaccio.

Qualora l'acqua di cottura venga portata a temperature più basse di quella settata (per inserimento sacchetto sottovuoto o rabbocco con acqua fredda), l'apparecchio riporta automaticamente la temperatura al valore settato inizialmente, visualizzando costantemente la temperatura reale. Considerare questo aspetto per eventuali aggiustamenti dei tempi di cottura.

MANUTENZIONE

- Lavarsi accuratamente le mani prima di procedere alle operazioni di pulizia dell'apparecchio.
- Lasciare raffreddare completamente l'apparecchio prima di pulirlo.
- Rimuoverlo dal recipiente di cottura, sciacquarlo sotto acqua corrente senza bagnare l'impugnatura e asciugarlo accuratamente con un panno morbido e asciutto. Appoggiarlo su un panno asciutto in modo che si asciughi completamente anche all'interno.
- Non utilizzare mai prodotti chimici o abrasivi.
- È possibile pulire il corpo riscaldante immergendolo fino al livello MAX in acqua e aceto per massimo un'ora. Rimuoverlo dal recipiente ed asciugarlo con un panno morbido e asciutto e lasciarlo asciugare completamente all'aria appoggiandolo su un panno. Effettuare questa operazione una volta al mese circa o quando lo si ritiene opportuno.
- Conservare l'apparecchio in un luogo fresco e asciutto.

PROBLEMI E SOLUZIONI

Problema	Possibile causa	Soluzione
L'apparecchio non funziona.	La spina non è inserita nella presa elettrica.	Inserire la spina del prodotto in una presa elettrica.
Il display visualizza "Err".	Nel recipiente di cottura c'è poca acqua.	Assicurarsi che il livello d'acqua del recipiente di cottura sia tra i livelli MIN. e MAX indicati sull'apparecchio. Rabboccare il recipiente versando dell'acqua.
La circolazione dell'acqua diventa particolarmente rumorosa.	Si è creato un vortice d'acqua, oppure è entrata dell'aria nei canali di circolazione del dispositivo.	È del tutto normale, aspettare che il vortice si esaurisca e che l'aria esca con le bolle d'acqua.

PROCEDURA DI SMALTIMENTO



Il simbolo posto sul fondo dell'apparecchio indica la raccolta separata delle apparecchiature elettriche ed elettroniche (**Dir. 2012/19/UE-RAEE**). Al termine della vita utile dell'apparecchio, non smaltirlo come rifiuto municipale solido misto ma smaltirlo presso un centro di raccolta specifico situato nella vostra zona, oppure riconsegnarlo al distributore all'atto dell'acquisto di un nuovo apparecchio dello stesso tipo ed adibito alle stesse funzioni. Nel caso in cui l'apparecchio da smaltire sia di dimensioni inferiori ai 25 cm, è possibile riconsegnarlo ad un punto vendita con metratura superiore ai 400 mq senza l'obbligo di acquisto di un nuovo dispositivo similare. Questa procedura di raccolta separata delle apparecchiature elettriche ed elettroniche viene effettuata in visione di una politica ambientale comunitaria con obiettivi di salvaguardia, tutela e miglioramento della qualità dell'ambiente e per evitare effetti potenziali sulla salute umana dovuti alla presenza di sostanze pericolose in queste apparecchiature o ad un uso improprio delle stesse o di parti di esse. Attenzione! Uno smaltimento non corretto di apparecchiature elettriche ed elettroniche potrebbe comportare sanzioni.

CE Questo prodotto è indicato per uso domestico. La conformità, comprovata dalla marcatura CE riportata sul dispositivo, è relativa alla direttiva 2014/30/UE inerente la compatibilità elettromagnetica, alla 2014/35/UE inerente al materiale elettrico destinato ad essere adoperato entro taluni limiti di tensione ed alla direttiva 2011/65/UE inerente la restrizione dell'uso di determinate sostanze pericolose nelle apparecchiature elettriche ed elettroniche. Questo prodotto è uno strumento elettronico che è stato verificato per garantire, allo stato attuale delle conoscenze tecniche, sia di non interferire con altre apparecchiature poste nelle vicinanze (compatibilità elettromagnetica) sia di essere sicuro se usato secondo le indicazioni riportate nelle istruzioni per l'uso. In caso di comportamenti anomali del dispositivo, non prolungare l'impiego ed eventualmente contattare direttamente il produttore.

GARANZIA

Il presente apparecchio è garantito 2 anni dal momento della consegna del bene, ovvero da altro maggiore termine previsto dalla legislazione nazionale di residenza del consumatore. Tale previsione è conforme alla legislazione italiana ed europea. I prodotti Laica sono progettati per l'uso domestico e non ne è consentito l'utilizzo in pubblici esercizi. La garanzia copre solo i difetti di produzione e non è valida qualora il danno sia causato da evento accidentale, errato utilizzo, negligenza o uso improprio del prodotto. Utilizzare solamente gli accessori forniti; l'utilizzo di accessori diversi può comportare la decadenza della garanzia. Non aprire l'apparecchio per nessun motivo; in caso di apertura o manomissione, la garanzia decade definitivamente. La garanzia non si applica alle parti soggette ad usura e alle batterie quando fornite in dotazione. Trascorsi i 2 anni dalla consegna, ovvero da altro maggiore termine previsto dalla legislazione nazionale di residenza del consumatore, la garanzia decade; in questo caso gli interventi di assistenza tecnica verranno eseguiti a pagamento. Informazioni su interventi di assistenza tecnica, siano essi in garanzia o a pagamento, potranno essere richieste contattando info@laica.com.

Non è dovuta nessuna forma di contributo per le riparazioni e sostituzioni di prodotti che rientrano nei termini della garanzia. In caso di guasti rivolgersi al rivenditore; NON spedire direttamente a LAICA. Tutti gli interventi in garanzia (compresi quelli di sostituzione del prodotto o di una sua parte) non prolungheranno la durata del periodo di garanzia originale del prodotto sostituito. La casa costruttrice declina ogni responsabilità per eventuali danni che possono, direttamente o indirettamente, derivare a persone, cose ed animali domestici in conseguenza della mancata osservanza di tutte le prescrizioni indicate nell'apposito libretto istruzioni e concernenti, specialmente, le avvertenze in tema di installazione, uso e manutenzione dell'apparecchio. È facoltà della ditta Laica, essendo costantemente impegnata nel miglioramento dei propri prodotti, modificare senza alcun preavviso in tutto o in parte i propri prodotti in relazione a necessità di produzione, senza che ciò comporti nessuna responsabilità da parte della ditta Laica o dei suoi rivenditori. Per ulteriori informazioni: www.laica.it.

**THERMO-CIRCULATOR FOR LOW TEMPERATURE SOUS VIDE COOKING
INSTRUCTIONS AND WARRANTY**

Dear customer, Laica wishes to thank you for choosing this product, designed for reliability and quality to provide complete satisfaction.

**IMPORTANT
READ CAREFULLY BEFORE USING
KEEP FOR FUTURE REFERENCE**

The instruction manual must be considered an integral part of the product and must be kept for its entire life. If the product is transferred to another owner, its documentation must also be transferred in its entirety.



To ensure the safe and correct use of the product, the user must carefully read the instructions and warnings contained in the manual insofar as they provide important information regarding safety, user and maintenance instructions.

Should the instruction manual get mislaid or you require additional information or clarifications, please fill in the relevant form on the website: <https://www.laica.it/> in the FAQ and Support section.

CONTENTS

KEY TO SYMBOLS	page 10
SAFETY WARNINGS	page 10
PRODUCT DESCRIPTION	page 12
RECOMMENDATIONS FOR USE	page 12
INSTRUCTIONS FOR USE	page 13
MAINTENANCE	page 13
TROUBLESHOOTING	page 14
DISPOSAL PROCEDURE	page 14
WARRANTY	page 15

KEY TO SYMBOLS

Warning



Prohibition



Food grade

SAFETY WARNINGS

- Prior to use, ensure the product is intact and that there is no visible damage. If in doubt, refrain from using the device and contact your retailer.
- Keep the plastic bag out of reach of children: danger of suffocation.
- Before connecting the appliance, make sure the mains voltage corresponds to the voltage on the plate indicated on the appliance.
- This appliance is intended to be used exclusively for the use for which it was designed and in the manner indicated in the user instructions.
All other types of use shall be considered inappropriate and therefore hazardous.
The manufacturer shall not be deemed liable for any damage caused by inappropriate or incorrect use.
- This device may be used by anyone aged 14 years and over.
- People with physical, sensory or mental disabilities or unskilled people, may use and perform maintenance on the product only under adult supervision.

Children must not play with the device.

- ⊘ NEVER leave the appliance operating unsupervised. Once finished using, turn it off and unplug it from the mains.
 - In the event of a fault and/or malfunction, turn off the device without tampering with it. Contact your retailer for repairs.
- ⊘ NEVER connect or disconnect the appliance and NEVER operate the control panel with wet or damp hands.
- ⊘ Do NOT pull on the power cord or the device itself to unplug.
 - Handle the product with care, protect it against accidental impact, extreme temperature fluctuations, dust, direct sunlight and sources of heat.
 - Unplug it immediately after use and always before cleaning.
 - If an electrical appliance falls into water, do not attempt to extract it, but immediately remove the plug from the power socket.
- ⊘ Attention! Do NOT tamper with the power cord for any reason. If damaged, contact your retailer.
 - Extend the cable fully, keeping it away from heat sources and take care that it does not touch the heating element during use.
- ⊘ Never use power adaptors that differ from those indicated on the label placed on the product.
- ⊘ Do not wash the appliance in the dishwasher.
 - Only place the appliance upright in a heatproof cooking pot.
 - Place the cooking pot on a flat, solid surface that is flame retardant and heatproof.
 - During use, the appliance gets very hot with extremely high water temperatures which can heat the cooking pot.
Only hold the appliance by the grip and leave it to cool before cleaning. Use oven gloves or a cloth to move the cooking pot.
Only touch and remove the vacuum-sealed pouch containing the food with heatproof cooking tongs or similar.
- ⊘ Keep the appliance away from the stove, electric hot plate, oven or flammable materials.
NEVER cover the appliance with lids or cloths: risk of fire.
- ⊘ Do NOT use outdoors; this appliance is not a toy.

**CAUTION! PRIOR TO USING THIS DEVICE**

- ⊘ Do NOT use distilled water; only use drinking water.
 - Always place the food to be cooked in a suitable pouch, sealed for cooking. Do NOT put raw food directly in the water, except for eggs.
 - Only immerse the heating element in the water between the MIN and MAX levels indicated on it.
- ⊘ Do NOT take the appliance out of the cooking pot and do not move the pot whilst in operation.
 - This device is not intended for professional use, but rather only for domestic use.

CAUTION!

- Any food cooked at low temperature must be consumed immediately to limit the proliferation of bacteria.
- If not consumed immediately, chill blast the food straight after cooking using a chill blaster or by immersing the pouch in ice and water.
 - When buying fish, make sure that it is chill blasted as required by hygiene regulations for the consumption of raw fish.
 - Wash fruit and vegetables thoroughly as if they were to be eaten raw.
 - Vacuum sealing does not reduce the presence of micro-organisms: cook the food immediately after sealing it in the pouch.
 - The quality of the food, which must be fresh, is very important.

PRODUCT DESCRIPTION (see fig.1)

1. Control panel
 - a. "⏻" key
 - b. "⏪" key
 - c. "⏩" key
 - d. "⚙️" key
2. Grip
3. Operation LED
4. Grip lock system
5. Heating element body
 - a. Heating element cover
 - b. Water flow channels
 - c. Heating element

TECHNICAL SPECIFICATIONS

- Voltage: AC 220-240V 50/60Hz
- Power absorption: 1200W
- Programmable temperature: from 25°C to 95°C
- Circulation capacity: 6-15 L
- IPX7 waterproof
- Timer setting: up to 99 hours, 59 minutes
- Unit of measurement °C
- Display LED reverse
- "Touch sensor" keys
- Environmental storage conditions: +5°C +45°C; relative humidity ≤RH 95%

RECOMMENDATIONS FOR USE

- The sous vide cooking system is for use with pouches suitable for food and cooking. Pouches must be sealed. Laica recommends vacuum-sealed pouches which guarantee the best results.
- Put the seasoned food in the pouch and vacuum seal with a LAICA vacuum machine.
- When preparing food with liquid content, expel as much air as possible from the pouch before sealing it.
- Cook the food as soon as it has been vacuum sealed.
- During cooking, check that the pouch is always immersed in the water to ensure the food is cooked evenly.
- When setting the cooking time, take into account the thickness of the food that you want to cook: the thicker it is, the longer it will take to cook.
- When inserting more than one piece of food in the same bag, distribute the pieces well so as to not create overlapping that can lead to uneven cooking.
- In the case of overcooking, low-temperature cooking prevents you from spoiling the dishes: the food does not burn, does not become stringy and does not dry out.
- Cooking times and temperatures may vary depending on personal taste preference and the style of preparation of the dish.

There is an extensive section on the www.laica.it website dedicated to easy-to-prepare recipes to make in your own kitchen with LAICA Sous Vide cooking appliances.

INSTRUCTIONS FOR USE

1. For first use, rinse the heating body under running water without wetting the handle.
 2. Place the cooking container on a flat, solid, non-flammable and heat-resistant surface.
 3. Insert the thermocirculator into the pan and secure it to the container wall, prepared for cooking by opening the grip lock system.
 4. Fill the container with water up to a level between the MIN and MAX indications on the heating body. Remember that the water level increases with immersion of the bag. **The water level must always be between MIN. and MAX.**
It is advisable to use lukewarm water to speed up its heating.
 5. Connect the appliance to a power socket: the button ⏻ comes on, "0" flashes on the display and the operation LED lights up (red). The device is now in stand-by.
 6. Press the button ⏻: the appliance emits a beep and the display shows the pre-set temperature and the time of 55.0°C and 2 hours. The operation LED turns blue.
 7. To set the temperature press the button ⚙️: "55.0" flashes on the display, adjust the data by pressing the ⏪ and ⏩ buttons. Each time the buttons are pressed, the temperature varies by 0.5°C; keep one of the buttons pressed to accelerate scrolling of the numbers. During rapid scrolling the data varies by 5°C. Confirm by pressing the button ⚙️.
 8. "2:00" flashes on the display: adjust the minutes and hours in sequence by pressing the ⏪ and ⏩ buttons. Each time the buttons are pressed, the data changes by 1 minute. During rapid scrolling the data varies by 5 minutes. Confirm by pressing the button ⚙️ and proceed with setting of the hours. Each time the keys are pressed, the data changes by 1 hour. During rapid scrolling the data varies by 10 hours.
 9. Press the button ⏻ to start the appliance: the water heating phase starts and the display shows the current temperature of the water.
 10. When the water reaches the set cooking temperature, the appliance emits 3 beeps and starts the cooking phase: immerse the vacuum-packed food in the container. The appliance displays the time set in descending order.
It is possible to interrupt cooking at any time by pressing the button ⏻ for 3 seconds: the display shows the previously set data. To resume cooking press the button ⏻; it may be necessary to reset the cooking time.
 11. When the set time expires, the appliance emits 6 beeps and turns off (the word "End" appears on the display and the button ⏻ and the operation LED remain lit).
 12. Disconnect the appliance from the mains by removing the plug and take out the bag containing cooked food using heat-resistant pincers.
- If the food is consumed immediately it is possible to finish cooking in the pan for a few minutes after removing it from the bag that contains it.

⚠️ If not consumed immediately, chill blast the food straight after cooking using a chill blaster or by immersing the pouch in ice and water.

If the water temperature is lowered to a level below the set temperature (to insert the vacuum pouch or when topping up with cold water), the heating element will automatically raise the temperature to the one pre-set at the start.

The actual temperature is displayed constantly. Take this into account and adjust cooking times accordingly.

MAINTENANCE

- Wash your hands thoroughly before cleaning the appliance.
- Let the appliance cool down completely before cleaning it.
- Take it out of the cooking pot and rinse it under running water without getting the grip wet. Then, dry it thoroughly with a soft, dry cloth. Place it on a dry cloth so that it dries completely on the inside as well.
- Never use chemicals or abrasives.
- The heating element can be cleaned by immersing it up to the MAX level in hot water and vinegar for up to an hour. Take it out of the container and dry it with a soft, dry cloth. Leave it to air dry completely by placing in on a cloth. This operation should be carried out about once a month or whenever necessary.
- Store the appliance in a cool, dry area.

TROUBLESHOOTING

Problem	Possible cause	Solution
The appliance is not working.	The appliance is not plugged in.	Plug it into the electrical socket.
The display shows "Err".	There is not enough water in the cooking pot.	Make sure the water level in the cooking pot is between the MIN and MAX levels indicated on the appliance. Top up the appliance with water.
Water circulation becomes particularly noisy.	A vortex of water has been created or air has entered the circulation channels of the device.	This is completely normal. Wait for the vortex to end and for the air to come out as water bubbles.

DISPOSAL PROCEDURE



The symbol on the base of the appliance recommends the separate collection of electrical and electronic equipment (**Dir.2012/19/Eu-WEEE**). At the end of the useful life of the appliance, do not dispose of it as mixed solid municipal waste but dispose of it at a specific collection centre located in your area or return it to the distributor at the time of purchasing a new appliance of the same type and intended for the same functions.

Where the size of the appliance to be disposed of is less than 25 cm, it is possible to return it to a point of sale with length greater than 400 square meters without the requirement to purchase a new similar appliance. This procedure of separate collection of electrical and electronic equipment is carried out within the context of a Community environmental policy with the aim of preserving, protecting and improving the quality of the environment and to avoid potential effects to human health due to the presence of hazardous substances contained in these appliances or to misuse of the same or parts of them.

Attention! The improper disposal of electrical and electronic equipment may result in penalties.



This product is meant for domestic use. The conformity, certified by the CE-marking on the device, refers to the Directive 2014/30/Eu on electromagnetic compatibility, to the Directive 2014/35/Eu on electric material destined to be used within given voltage limits and on Directive 2011/65/Eu on the restriction of the use of certain hazardous substances in electrical and electronic equipment. This product is an electronic device that was tested to assure, according to the current technical knowledge, that it does not interfere with other nearby

located equipment (electromagnetic compatibility) and that it is safe if used according to the advices given in the instructions for use. In case of operation anomalies, do not keep using the device and, if necessary, refer to the manufacturer directly.

WARRANTY

This appliance is guaranteed for 2 years from the time of delivery of the goods, or another longer term envisaged by the national legislation of the consumer's residence. This provision complies with Italian and European legislation. The Laica products are designed for home use and must not be used in public venues. The warranty only covers manufacturing defects and does not apply if the damage is caused by an accidental event, incorrect use, negligence or misuse of the product. Use only the accessories supplied; the use of different accessories may result in invalidity of the warranty. Do not open the unit for any reason; in the case of opening or tampering, the warranty is definitively voided. This warranty does not apply to parts subject to wear or to the batteries when supplied. After 2 years from delivery, or another longer term envisaged by the national legislation of the consumer's residence, the warranty expires; in this case, the technical assistance interventions will be carried out against a fee. Information on technical assistance, whether under warranty or for a fee, can be requested by contacting info@laica.com.

No payment will be due for repairs or replacements of products that fall within the terms of the warranty. In the event of faults, contact the retailer. Do NOT send the appliance directly to LAICA. All the operations under warranty (including those of replacement of the product or part thereof) will not prolong the duration of the original period of warranty of the product replaced. The manufacturer declines any liability for any damage that may, directly or indirectly, be caused to persons, property or animals as a result of the non-observance of all the requirements established in the relevant instructions manual and concerning, especially, warnings relating to installation, use and maintenance of the appliance. Laica, in its constant commitment to improving its products, is entitled to changing without any notice, in whole or in part, its products in relation to production requirements, without this entailing any liability for Laica towards its dealers. For further information: www.laica.it.

 **TERMOCIRCULADOR DE INMERSIÓN PARA LA COCCIÓN AL VACÍO A BAJA TEMPERATURA – INSTRUCCIONES Y GARANTÍA**

Estimado cliente, Laica desea agradecerle por haber elegido el presente producto, diseñado según criterios de fiabilidad y calidad para su completa satisfacción.

**IMPORTANTE
LEER ATENTAMENTE ANTES DEL USO
CONSERVAR PARA UNA REFERENCIA FUTURA**

El manual de instrucciones se debe considerar como parte del producto y se debe conservar durante todo el ciclo de vida útil del mismo. En caso de cesión del aparato a otro propietario entregar también toda la documentación.



Para el uso seguro y correcto del producto, el usuario debe leer atentamente las instrucciones y advertencias contenidas en el manual puesto que suministran importantes informaciones con respecto a la seguridad, instrucciones de uso y mantenimiento.

En caso de pérdida del manual de instrucciones o necesidad de recibir más informaciones o aclaratorias llenar el respectivo formulario presente en el sitio <https://www.laica.it/> en la sección Faq y Asistencia.

ÍNDICE

NOTA SÍMBOLOS	pág. 16
ADVERTENCIAS DE SEGURIDAD	pág. 16
DESCRIPCIÓN DEL PRODUCTO	pág. 18
CONSEJOS DE USO	pág. 18
INSTRUCCIONES PARA EL USO	pág. 19
MANTENIMIENTO	pág. 20
PROBLEMAS Y SOLUCIONES	pág. 20
PROCEDIMIENTO DE ELIMINACIÓN	pág. 20
GARANTÍA	pág. 21

NOTA SÍMBOLOS



Advertencia



Prohibición



Para alimentos

ADVERTENCIAS DE SEGURIDAD

- Antes del uso del producto controlar que el aparato esté íntegro y sin daños visibles. En caso de dudas no utilizar el aparato y dirigirse a su vendedor.
- Tener la bolsa de plástico de la confección lejos de los niños: peligro de asfixia.
- Antes de conectar el aparato asegúrese de que los datos de la tensión de red que figuran en la placa colocada en el producto corresponden a los de la red eléctrica utilizada.
- Este aparato deberá destinarse exclusivamente al uso para el cual ha sido concebido y en la manera indicada en las instrucciones de uso. Cualquier otro uso se considera impropio y, por tanto, peligroso. El fabricante no se considerará responsable de los daños causados por el uso impropio e incorrecto.
- Este aparato puede ser utilizado por personas de edad igual o superior a 14 años.
- El uso y el mantenimiento de este aparato pueden ser efectuados por personas con las capacidades físicas, sensoriales o mentales reducidas, o por personas inexpertas, siempre y cuando estén sometidos a la vigilancia adecuada de un adulto. Los niños no deben jugar con el aparato.

- ⊘ NO deje nunca el aparato en funcionamiento sin vigilancia, una vez terminado el uso apáguelo y desconéctelo de la red eléctrica.
 - En caso de avería y/o mal funcionamiento, apagar el aparato sin alterarlo. Para las reparaciones dirijase siempre a su vendedor.
- ⊘ NO conecte ni desconecte el aparato y NO tocar el panel de control con las manos mojadas o húmedas.
- ⊘ NO tire del cable de alimentación o del aparato para sacar la clavija de la toma de corriente.
 - Trate con cuidado el producto, protéjalo de golpes, variaciones extremas de temperatura, polvo, luz directa del sol y fuentes de calor.
 - Quite la clavija de la toma de corriente inmediatamente después del uso y, en todo caso, siempre antes de limpiarlo.
 - Si un aparato eléctrico cae al agua no trate de cogerlo, en lugar de ello desenchúfelo de inmediato.
- ⊘ ¡Atención! NO manipule bajo ningún concepto el cable eléctrico. En caso de daño póngase en contacto con el vendedor.
- Desenrolle por completo el cable y manténgalo alejado de las fuentes de calor y prestar atención que durante el uso no toque el cuerpo de calentamiento.
- ⊘ Nunca utilizar adaptadores para tensiones de alimentación distintas de las que se muestra en la etiqueta de datos colocada en el aparato.
- ⊘ NO lavar el aparato en lavavajillas.
 - Colocar el aparato sólo en vertical en un recipiente de cocción resistente al calor.
 - Colocar el recipiente de cocción en una superficie plana, sólida, no inflamable y resistente al calor.
 - Durante el funcionamiento del aparato alcanza altas temperaturas, la temperatura del agua puede alcanzar valores elevados y calentar el recipiente de cocción. Agarrar el aparato sólo desde el mango y dejarlo enfriar antes de limpiarlo; desplazar el recipiente de cocción utilizando guantes o paños para ollas; tocar y quitar la bolsa al vacío que contiene el alimento exclusivamente con una pinza resistente al calor o similar.
- ⊘ Tener el aparato lejos de hornillos, cocinas eléctricas, hornos o materiales inflamables; NO cubrir el aparato con tapas o paños: peligro de incendio.
- ⊘ No utilizar al abierto; este aparato no es un juguete.

 **¡ATENCIÓN! ANTES DE UTILIZAR ESTE APARATO**

- ⊘ NO utilizar agua desionizada sino sólo agua potable.
- ⊘ Colocar siempre el alimento para cocinar en una bolsa para alimentos adecuado para la cocción, sellado. NO colocar el alimento crudo directamente en el agua, excepto los huevos.
 - Sumergir en el agua sólo el cuerpo de calentamiento respetando los niveles MÍN y MÁX marcados en el mismo.
- ⊘ NO quitar el aparato del recipiente de cocción y no desplazar el recipiente mismo durante el funcionamiento.
 - El presente aparato no está indicado para uso profesional, sino sólo para uso doméstico.

¡ATENCIÓN!

- Cualquier alimento cocido a baja temperatura se debe consumir rápidamente de manera que la proliferación bacteriana sea limitada.
- En caso de consumo no inmediato, se recomienda abatir la temperatura del alimento rápidamente después de la cocción utilizando un abatidor o sumergiendo la bolsa en agua y hielo.
 - Para el pescado, en el momento de la compra, controlar que haya sido abatido como está previsto en las normas de higiene para el consumo de pescado crudo.
 - Lavar cuidadosamente fruta y verdura como si se debieran consumir crudas.
 - El envasado al vacío no reduce la presencia de microorganismos: cocinar el alimento inmediatamente después de haberlo envasado.
 - Esencial es la calidad de los alimentos, que deben ser frescos.

DESCRIPCIÓN DEL PRODUCTO (véase fig.1)

1. Panel de control
 - a. Tecla "⏻"
 - b. Tecla "⏪"
 - c. Tecla "⏩"
 - d. Tecla "⚙️"
2. Agarre
3. LED funcionamiento
4. Sistema de enganche en pinza
5. Cuerpo de calentamiento
 - a. Cobertura elemento de calentamiento
 - b. Canales de flujo de agua
 - c. Elemento de calentamiento

DATOS TÉCNICOS

- Voltaje: AC 220-240V 50/60Hz
- Absorción eléctrica: 1200W
- Temperatura programable: de 25°C a 95°C
- Capacidad de circulación: 6-15 L
- Impermeable IPX7
- Configuración timer: hasta 99 horas, 59 minutos
- Unidad de medida °C
- Pantalla LED reverse
- Teclas "touch sensor": activación por contacto
- Condiciones ambientales de conservación: +5°C +45°C; humedad relativa ≤RH 95%

CONSEJOS DE USO

- El sistema de cocción sous vide contempla el uso de bolsas para alimentos y adecuados para la cocción. Las bolsas se deben sellar. Laica recomienda el envasado al vacío que garantiza resultados óptimos.
- Introducir el alimento, condimentado a gusto, en la bolsa y realizar el envasado al vacío con una máquina envasadora al vacío LAICA.
- En preparaciones que contengan partes líquidas, sacar la mayor cantidad de aire posible de la bolsa y realizar el sellado de la misma.
- Proceder rápidamente con la cocción después del envasado al vacío.
- Durante la cocción asegurarse que la bolsa esté siempre sumergida en agua y garantizar una cocción uniforme.
- Al seleccionar la duración de la cocción hay que tener en cuenta el espesor de la comida que se desea cocinar: mayor es el espesor más largo es el tiempo de cocción.
- En caso que se coloquen varios alimentos en la misma bolsa, distribuirlos bien extendidos para no crear sobreposiciones que puedan crear una cocción no homogénea.
- En caso de sobrecocción, la cocción a baja temperatura permite no arruinar la comida: el alimento no se quema ni se seca.
- Tiempos y temperaturas de cocción pueden variar de acuerdo al gusto personal y al estilo de realización del plato.

En el sitio www.laica.it hay una amplia sección dedicada a las recetas para realizar, simples, en su propia cocina, con los equipos para cocción Sous Vide LAICA.

INSTRUCCIONES PARA EL USO

1. En el primer uso enjuagar debajo del agua corriente el cuerpo de calentamiento sin mojar el mango.
 2. Colocar el recipiente de cocción en una superficie plana, sólida, no inflamable y resistente al calor.
 3. Introducir el termocirculador en la olla y fijarlo a la pared del recipiente apto para la cocción abriendo el sistema de enganche en pinza.
 4. Llenar el recipiente de agua hasta un nivel incluido entre las indicaciones MÍN y MÁX presentes en el cuerpo de calentamiento. Tener en cuenta que el nivel de agua aumenta con la inmersión de la bolsa. **El nivel de agua debe estar siempre incluido entre MÍN. y MÁX.**
Se recomienda utilizar con agua tibia para agilizar la fase de calentamiento de la misma.
 5. Conectar el aparato a una toma de alimentación: la tecla "⏻" se ilumina, en la pantalla parpadea "0" y el LED de funcionamiento se enciende (color rojo), el dispositivo está en stand-by.
 6. Presionar la tecla "⏻": el aparato emite una señal acústica y la pantalla visualiza la temperatura y el tiempo preconfigurados de 55.0°C y 2 horas, el LED de funcionamiento se pone azul.
 7. Para configurar la temperatura presionar la tecla "⚙️": en la pantalla parpadea "55.0", regular el dato presionando las teclas "⏪" y "⏩". En cada presión de las teclas la temperatura varía de 0.5°C, mantener presionada una de las teclas para acelerar el desplazamiento de los números. Durante el desplazamiento rápido el dato varía de 5°C. Confirmar presionando la tecla "⚙️".
 8. En la pantalla parpadea "2:00": regular luego los minutos y las horas presionando las teclas "⏪" y "⏩". En cada presión de las teclas la temperatura varía 1 minuto, durante el desplazamiento rápido el dato varía 5 minutos. Confirmar presionando la tecla "⚙️" y proceder con la configuración de las horas. En cada presión de las teclas el dato varía 1 hora, durante el desplazamiento rápido el dato varía 10 horas.
 9. Presionar la tecla "⏻" para poner en marcha el aparato: inicia la fase de calentamiento del agua y la pantalla visualiza la temperatura real de la misma.
 10. Cuando el agua alcanza la temperatura configurada para la cocción el aparato emite 3 señales acústicas e inicia la fase de cocción: sumergir la comida al vacío en el recipiente. El aparato visualiza el tiempo configurado de manera decreciente.
Se puede interrumpir en cualquier momento la cocción teniendo presionada la tecla "⏻" por 3 segundos: la pantalla visualiza los datos configurados precedentemente. Para retomar la cocción presionar la tecla "⏻", podría ser necesario volver a configurar el tiempo de cocción.
 11. Al finalizar el tiempo configurado el aparato emite 6 señales acústicas y se apaga (en la pantalla aparece el mensaje "End", la tecla "⏻" y el LED de funcionamiento quedan encendidos).
 12. Desconectar el aparato de la corriente quitando el enchufe y quitar la bolsa que contiene el alimento cocido con pinzas resistentes al calor.
- Si la comida se consume inmediatamente se puede terminar la cocción en una sartén algunos minutos después de haberla quitado de la bolsa que la contiene.



En caso de consumo no inmediato, se recomienda abatir la temperatura del alimento rápidamente después de la cocción utilizando un abatidor o sumergiendo la bolsa en agua y hielo.

Si el agua de cocción se coloca a una temperatura más baja de la programada (por introducción bolsa al vacío o agregado de agua fría), el horno se coloca inmediatamente la temperatura al valor configurado inicialmente, visualizando constantemente la temperatura real. Considerar este aspecto para eventuales ajustes de los tiempos de cocción.

MANTENIMIENTO

- Lavarse cuidadosamente las manos antes de proceder con las operaciones de limpieza del aparato.
- Dejar enfriar completamente el aparato antes de limpiarlo.
- Quitarlo del recipiente de cocción, enjuagarlo debajo del agua corriente sin mojar el mango y enjuagarlo cuidadosamente con un paño suave y seco. Apoyarlo sobre un paño seco de manera que se seque completamente también en el interior.
- No utilice nunca productos químicos o abrasivos.
- Se puede limpiar el cuerpo de calentamiento sumergiendo hasta el nivel MÁX en agua y vinagre por una hora como máximo.
Quitarlo del recipiente y secarlo con un paño suave y seco y dejarlo secar completamente al aire apoyándolo sobre un paño. Realizar esta operación una vez al mes aproximadamente o cuando se considera oportuno.
- Conservar el aparato en un lugar fresco y seco.

PROBLEMAS Y SOLUCIONES

Problema	Posible causa	Solución
El aparato no funciona.	El enchufe no está introducido en la toma eléctrica.	Introducir el enchufe del producto en una toma eléctrica.
El display visualiza "Err".	En el recipiente de cocción hay poca agua.	Asegurarse que el nivel de agua del recipiente de cocción se encuentre entre los niveles MÍN y MÁX indicados en el aparato. Rellenar el recipiente echando agua.
La circulación del agua se hace particularmente ruidosa.	Se ha creado un remolino de agua, o ha entrado aire en los canales de circulación del dispositivo.	Es del todo normal, esperar que el remolino desaparezca y que el aire salga con las burbujas de agua.

PROCEDIMIENTO DE ELIMINACIÓN



El símbolo colocado en el fondo del aparato indica la recogida selectiva de los aparatos eléctricos y electrónicos (**Dir.2012/19/Eu-WEEE**). Al finalizar la vida útil del aparato, no eliminarlo como desecho municipal sólido mixto sino eliminarlo en un centro de recogida específico ubicado en vuestra zona, o entregarlo al distribuidor al momento de la compra de un nuevo aparato del mismo tipo que tenga las mismas funciones. Si el aparato que se debe eliminar es de tamaño inferior a los 25 cm, se puede entregar en un punto de venta con medida superior a los 400 m² sin la obligación de comprar un nuevo dispositivo similar. Este procedimiento de recogida separada de los aparatos eléctricos y electrónicos se realiza en visión de una política ambiental comunitaria con objetivos de proteger, tutelar y mejorar la calidad del medio ambiente y evitar efectos potenciales en la salud humana debidos a la presencia de sustancias peligrosas en estos aparatos o de un uso inadecuado de los mismos o de partes de estos. ¡Atención! Una incorrecta eliminación de aparatos eléctricos y electrónicos podría ser sancionada.



Este producto está indicado para un uso doméstico. La conformidad, probada por el marcado CE indicado en el dispositivo, es relativa a la directiva 2014/30/Eu inherente la compatibilidad electromagnética, a la 2014/35/Eu inherente al material eléctrico destinado a ser utilizado dentro de ciertos límites de tensión y con la directiva 2011/65/Eu sobre la restricción del uso de determinadas sustancias peligrosas en los aparatos eléctricos y electrónicos. Este producto es un instrumento electrónico que ha sido comprobado para garantizar, el estado actual de los conocimientos técnicos, sea de no interferir con otros aparatos en las cercanías, (compatibilidad electromagnética) sea de estar seguro si utilizado según las indicaciones de las instrucciones para el uso. En caso de comportamientos anómalos del dispositivo, no continuar con el uso y eventualmente contactar directamente al fabricante.

GARANTÍA

Este aparato tiene una garantía de 2 años a partir del momento de la entrega del bien, o cualquier otro plazo más largo previsto por la legislación nacional del lugar de residencia del consumidor. Esta disposición se ajusta a la legislación italiana y europea. Los productos Laica están diseñados para el uso doméstico y no está permitido el uso en establecimientos públicos. La garantía cubre solo los defectos de producción y no es válida en caso que el daño sea causado por un evento accidental, uso errado, negligencia o uso inadecuado del producto. Utilizar solamente los accesorios suministrados; el uso de accesorios diferentes puede causar la decadencia de la garantía. No abrir el aparato por ningún motivo; en caso de abertura o alteración, la garantía decae definitivamente. La garantía no se aplica a las partes sujetas a desgaste y a las baterías cuando se suministran en dotación. Transcurridos 2 años desde la entrega, o cualquier otro periodo más largo estipulado por la legislación nacional del lugar de residencia del consumidor, la garantía decae; en este caso, la asistencia técnica se llevará a cabo previo pago. Informaciones sobre intervenciones de asistencia técnica, estén las mismas en garantía o con remuneración, se podrán solicitar contactando info@laica.com.

No se establece ninguna forma de pago para las reparaciones y las sustituciones que entren en los términos de la garantía. En caso de averías comunicarse con el vendedor; NO enviar directamente a LAICA. Todas las intervenciones en garantía (incluidos los de sustitución del producto o de una parte) no prolongarán la duración del período de garantía original del producto sustituido. La empresa fabricante declina toda responsabilidad por posibles daños que puedan, directa o indirectamente, derivar de personas, cosas y animales domésticos a causa de incumplimiento de todas las prescripciones indicadas en el manual de instrucciones específico, especialmente, las advertencias referidas a la instalación, el uso y el mantenimiento del aparato. Es facultad de la empresa Laica, constantemente comprometida en mejorar sus productos, modificar sin ningún previo aviso en total o en parte sus productos en relación con las necesidades de producción, sin que esto comporte ninguna responsabilidad por parte de la empresa Laica o de sus revendedores. Para mayor información: www.laica.it.

**STAB-ERHITZER ZUR GARUNG IM VAKUUMBEUTEL BEI NIEDRIGER TEMPERATUR
GEBRAUCHSANLEITUNG UND GARANTIE**

Sehr geehrter Kunde, Laica möchte Ihnen dafür danken, dass Sie sich für das vorliegende Produkt entschieden haben, dass in Hinblick auf Zuverlässigkeit und Qualität zur Erfüllung aller Ansprüche konzipiert wurde.

**WICHTIG
VOR GEBRAUCH SORGFÄLTIG LESEN
FÜR ZUKÜNFTIGE KONSULTATIONEN AUFBEWAHREN**

Das Benutzerhandbuch ist als Bestandteil des Produkts zu betrachten und muss für die gesamte Lebensdauer des Geräts aufbewahrt werden. Sollte das Gerät den Eigentümer wechseln, so sind diesem auch alle Begleitunterlagen auszuhändigen.



Zur sicheren und korrekten Verwendung des Produkts ist der Anwender dazu aufgerufen, die im Handbuch enthaltenen Anweisungen und Hinweise sorgfältig zu lesen, da diese wichtige Informationen in Bezug auf Sicherheit, Gebrauch und Wartung liefern.

Bei Verlust der Bedienungsanleitung oder wenn Sie weitere Informationen oder Klarstellungen benötigen, füllen Sie bitte das entsprechende Formular auf der Website <https://www.laica.it/> im Abschnitt Faq und Support aus.

INHALTSVERZEICHNIS

SYMBOLBEDEUTUNGEN	S. 22
SICHERHEITSHINWEISE	S. 22
PRODUKTBESCHREIBUNG	S. 24
GEBRAUCHSEMPFEHLUNGEN	S. 24
GEBRAUCHSANLEITUNG	S. 25
WARTUNG	S. 26
PROBLEME UND PROBLEMLÖSUNGEN	S. 26
ENTSORGUNG	S. 26
GARANTIE	S. 27

SYMBOLBEDEUTUNGEN

Hinweis



Verbot



Für Nahrungsmittel

SICHERHEITSHINWEISE

- Stellen Sie vor der Verwendung des Geräts sicher, dass dieses intakt ist und keine sichtbaren Schäden aufweist. Verwenden Sie das Gerät nicht und wenden Sie sich an den Händler, falls Sie Zweifel haben.
- Bewahren Sie den Plastikbeutel, der Teil der Geräteverpackung ist, außerhalb der Reichweite von Kindern auf: Erstickungsgefahr.
- Stellen Sie sicher, dass die Stromspannung am Typenschild, das sich am Gerät befindet, mit der von Ihnen verwendeten Stromspannung übereinstimmt.
- Das Gerät ist ausschließlich für den vorgesehenen Zweck und für die in der Gebrauchsanweisung angegebene Verwendung bestimmt. Jeder anderweitige Gebrauch ist unsachgemäß und somit gefährlich. Der Hersteller kann nicht für Schäden haftbar gemacht werden, die durch unsachgemäßen oder falschen Gebrauch entstehen.
- Dieses Gerät darf von Kindern ab 14 Jahren verwendet werden.

- Das Gerät kann von Personen mit eingeschränkten physischen, sensorischen oder mentalen Fähigkeiten sowie von unerfahrenen Personen nur unter Aufsicht eines Erwachsenen benutzt und gewartet werden. Kinder dürfen nicht mit dem Gerät spielen.
- ⊘ Lassen Sie das eingeschaltete Gerät NIEMALS unbeaufsichtigt, schalten Sie es nach dem Gebrauch aus und ziehen Sie den Netzstecker.
- Schalten Sie das Gerät im Falle eines Defekts und/oder bei eingeschränkter Funktionstüchtigkeit aus, ohne es dabei zu beschädigen. Wenden Sie sich im Hinblick auf Reparaturarbeiten stets an Ihren Händler.
- ⊘ Sie sollten das Gerät NIEMALS mit feuchten oder nassen Händen an das Stromnetz anschließen, vom Stromnetz trennen oder bedienen.
- ⊘ Ziehen Sie NICHT am Netzkabel oder am Gerät selbst, um dieses vom Stromnetz zu trennen.
- Gehen Sie mit dem Produkt vorsichtig um, schützen Sie es vor Stößen, extremen Temperaturschwankungen, Staub, direkter Sonneneinstrahlung und Wärmequellen.
- Trennen Sie das Gerät sofort nach dem Gebrauch und vor jeder Reinigung vom Stromnetz.
- Wenn ein Elektrogerät ins Wasser fällt, so versuchen Sie nicht, das Gerät herauszuziehen, sondern ziehen Sie sofort das Netzkabel aus der Steckdose.
- ⊘ Achtung! Führen Sie KEINE Arbeiten am Netzkabel durch. Wenden Sie sich im Falle einer Beschädigung des Netzkabels an den Händler.
- Das Kabel ganz abwickeln, von Wärmequellen fernhalten und darauf achten, dass es während der Verwendung nicht mit dem Heizeil in Berührung kommt.
- ⊘ Verwenden Sie niemals Adapter für Stromspannungen, die von den auf dem Typenschild des Geräts angegebenen Spannungen abweichen.
- ⊘ Das Gerät NICHT im Geschirrspüler reinigen.
- Verwenden Sie das Gerät nur in vertikaler Lage in einem hitzebeständigen Gefäß.
- Stellen Sie das Kochgefäß auf eine ebene, stabile und feuerfeste Fläche.
- Während der Verwendung wird das Gerät sehr heiß, das Wasser kann hohe Temperaturen erreichen und das Kochgefäß erhitzen.
Fassen Sie das Gerät nur am Griff an und lassen Sie es vor der Reinigung vollständig abkühlen; Bewegen Sie das Kochgefäß nur unter Verwendung von Topfhandschuhen oder Topflappen; Berühren und entnehmen Sie den Vakuumbbeutel mit den Nahrungsmitteln ausschließlich mit einer hitzebeständigen Zange.
- ⊘ Halten Sie das Gerät fern von Herden, elektrischen Kochplatten, Öfen oder entzündlichen Materialien; das Gerät NICHT mit Deckeln oder Tüchern abdecken: Brandgefahr.
- ⊘ NICHT im Freien verwenden; dieses Gerät ist kein Spielzeug.

**ACHTUNG! VOR DER VERWENDUNG DIESES GERÄTS**

- ⊘ KEIN demineralisiertes Wasser, sondern nur Trinkwasser verwenden.
- Geben Sie das zu kochende Nahrungsmittel immer in einen versiegelten, für die Zubereitung von Nahrungsmitteln geeigneten Beutel. Geben Sie KEINE rohen Nahrungsmittel direkt in das Wasser, außer Eier.
- Tauchen Sie nur den Heizeil ins Wasser ein und beachten Sie die darauf angegebenen Niveaus MIN und MAX.
- ⊘ Das Gerät während der Verwendung NICHT aus dem Kochgefäß entfernen oder dieses bewegen.
- Dieses Gerät ist nicht für den kommerziellen, sondern ausschließlich für den privaten Gebrauch bestimmt.

ACHTUNG!

Alle bei niedrigen Temperaturen gekochten Nahrungsmittel müssen sofort konsumiert werden, um das Bakterienwachstum gering zu halten.

- Sollten die Nahrungsmittel nicht unmittelbar konsumiert werden, empfiehlt es sich, die Temperatur der Nahrungsmittel sofort nach dem Garen unter Verwendung eines Schnellkühlers oder durch Eintauchen des Beutels in Wasser und Eis abzukühlen.
- Bei Fisch achten Sie darauf, dass dieser unter Einhaltung der Hygienerichtlinien für den Verzehr von rohem Fisch geschlachtet wurde.
- Waschen Sie Obst und Gemüse sorgfältig, so wie für den Verzehr in rohem Zustand.
- Mikroorganismen sind trotz Vakuumverpackung vorhanden: garen Sie das Nahrungsmittel sofort nach dem Verpacken.
- Wesentlich ist die Qualität der Lebensmittel, die frisch sein müssen.

PRODUKTBESCHREIBUNG (siehe Abb.1)

1. Bedienfeld
 - a. Taste "⏻"
 - b. Taste "⏪"
 - c. Taste "⏩"
 - d. Taste "⚙️"
2. Handgriff
3. LED Funktionsweise
4. Befestigungssystem mit Klemme
5. Heizteil
 - a. Abdeckung Heizelement
 - b. Wasserdurchlaufkanäle
 - c. Heizelement

TECHNISCHE ANGABEN

- Netzanschluss: 220-240V Wechselstrom, 50/60Hz
- Stromverbrauch: 1200W
- Einstellbare Temperatur: von 25°C bis 95°C
- Zirkulationskapazität 6-15 L
- Wasserdicht IPX7
- Timer-Einstellung: bis zu 99 Stunden und 59 Minuten
- Messeinheiten °C
- LCD-Display mit Hintergrundbeleuchtung
- Tasten "Touch Sensor": Aktivierung durch leichte Berührung
- Umgebungsbedingungen für die Aufbewahrung: +5°C +45°C; relative Feuchtigkeit ≤RH 95%

GEBRAUCHSEMPFEHLUNGEN

- Das Garsystem Sous-Vide sieht die Verwendung von zum Garen geeigneten Nahrungsmittelbeuteln vor. Die Beutel müssen versiegelt werden. Laica empfiehlt Vakuumverpackungen, da diese optimale Ergebnisse garantieren.
- Geben Sie das beliebig gewürzte/angerichtete Nahrungsmittel in den Beutel und verpacken Sie es mit einer LAICA-Vakuumverpackungsmaschine.
- Bei Vorhandensein von flüssigen Anteilen, lassen Sie möglichst viel Luft aus dem Beutel entweichen, bevor Sie diesen versiegeln.
- Beginnen Sie mit dem Garen sofort nach dem Vakuumverpacken.
- Stellen Sie sicher, dass sich der Beutel während des gesamten Garvorgangs unter Wasser befindet, damit ein gleichmäßiges Garen garantiert werden kann.
- Bei der Auswahl der Garzeit ist der Durchmesser des zu garenden Nahrungsmittels zu beachten: je größer der Durchmesser, desto länger die Kochzeit.

- Sollten Sie mehrere Nahrungsmittel in den selben Beutel geben, dann verteilen Sie diese gleichmäßig, um Überlagerungen, die ein ungleichmäßiges Garen verursachen können, zu vermeiden.
 - Auch bei einer zu langen Gardauer werden die Speisen dank der niedrigen Zubereitungstemperatur nicht zerstört: das Nahrungsmittel verbrennt nicht, wird nicht zäh oder trocken.
 - Garzeit und Kochdauer können je nach persönlichen Vorlieben und Zubereitungsart variieren.
- Auf der Seite www.laica.it finden Sie einen umfangreichen Abschnitt mit einfachen und in Ihrer Küche mit den Sous-Vide-Geräten von LAICA umsetzbaren Rezepten.

GEBRAUCHSANLEITUNG

1. Waschen Sie den Heizteil bei der ersten Verwendung unter fließendem Wasser ab, ohne dabei den Handgriff zu befeuchten.
2. Stellen Sie das Kochgefäß auf eine ebene, stabile und feuerfeste Fläche.
3. Den Erhitzer in den Kochtopf geben und an der Seitenwand des für den gewünschten Garvorgang geeigneten Behälters befestigen, indem das Befestigungssystem mit Klemme geöffnet wird.
4. Befüllen Sie das Gefäß mit Wasser und halten Sie sich dabei an die auf dem Gerät aufgezeichneten Angaben MIN und MAX. Beachten Sie, dass sich **der Wasserstand mit Eintauchen des Beutels erhöht. Der Wasserstand muss immer zwischen MIN und MAX liegen.** Es wird die Verwendung von lauwarmem Wasser empfohlen, um die Erwärmung zu beschleunigen.
5. Das Gerät an eine Steckdose anschließen. Die Taste "⏻" beginnt zu leuchten, am Display blinkt "0" und die LED, die auf die Funktionstüchtigkeit hinweist, beginnt (in roter Farbe) ebenfalls zu leuchten. Das Gerät befindet sich im Standby.
6. Die Taste "⏻" drücken: Das Gerät gibt ein akustisches Signal ab und am Display werden die voreingestellte Temperatur und die Zeit von 55,0 °C und 2 Stunden angezeigt. Die LED, die auf die Funktionstüchtigkeit hinweist, leuchtet nun blau.
7. Um die Temperatur einzustellen die Taste "⚙️" drücken: Am Display blinkt "55,0". Den Wert durch Drücken der Tasten "⏪" und "⏩" einstellen. Bei jedem Drücken der Tasten ändert sich die Temperatur um 0,5°C, halten Sie eine der Tasten gedrückt, um den Zahlendurchlauf zu beschleunigen. Beim Schnelldurchlauf ändert sich der Wert um 5°C. Zur Bestätigung drücken Sie die Taste "⚙️".
8. Nun blinkt am Display "2:00". Anschließend die Minuten und Stunden einstellen und die Tasten "⏪" e "⏩" einstellen. Bei jedem Drücken der Tasten wird der Wert um 1 Minute verändert. Beim Schnelldurchlauf ändert sich der Wert um 5 Minuten. Bestätigen Sie den Wert, indem Sie die Taste "⚙️" drücken, und fahren Sie mit dem Einstellen der Stunden fort. Bei jedem Drücken der Tasten wird der Wert um 1 Stunde verändert. Beim Schnelldurchlauf ändert sich der Wert um 5 Stunden.
9. Drücken Sie die Taste "⏻", um das Gerät zu starten: Die Erwärmung des Wassers beginnt und das Display zeigt die tatsächliche Wassertemperatur an.
10. Bei Erreichen der eingestellten Gartemperatur des Wassers gibt das Gerät 3 akustische Signale wieder und beginnt mit dem Garvorgang: Geben Sie den Vakuumbeutel in das Gefäß. Das Gerät zeigt die verbleibende eingestellte Zeit an. Der Garvorgang kann jederzeit durch Drücken der Taste "⏻" für 3 Sekunden unterbrochen werden: Am Display werden die voreingestellten Werte angezeigt. Um den Garvorgang fortzusetzen drücken Sie die Taste "⏻". Möglicherweise muss die Garzeit neu eingestellt werden.
11. Nachdem das Ende der Garzeit erreicht wurde gibt das Gerät 6 akustische Signale von sich und schaltet sich aus (am Display erscheint die Anzeige "End", die Taste "⏻" und die LED, die auf die Funktionstüchtigkeit hinweist, bleiben eingeschaltet).
12. Trennen Sie das Gerät durch Ziehen des Netzsteckers von der Stromversorgung und entfernen Sie den Beutel mit den gegarten Nahrungsmitteln mit hitzebeständigen Zangen. Wird die Speise sofort konsumiert, kann der Garvorgang des Nahrungsmittels nach dem Herausnehmen aus dem Beutel für einige Minuten lang in der Pfanne abgeschlossen werden.

 **Sollten die Nahrungsmittel nicht unmittelbar konsumiert werden, empfiehlt es sich, die Temperatur der Nahrungsmittel sofort nach dem Garen unter Verwendung eines Schnellkühlers oder durch Eintauchen des Beutels in Wasser und Eis abzukühlen.**

Sollte die Temperatur des Kochwassers niedriger sein, als der eingestellte Wert (bei Einfügen von Vakuumbuteln oder Auffüllen mit kaltem Wasser), so gibt der Erhitzer die zu Beginn eingestellte Temperatur automatisch wieder und zeigt konstant die tatsächliche Temperatur an. Beachten Sie diesen Aspekt zwecks eventueller Anpassung der Garzeiten.

WARTUNG

- Waschen Sie sich vor dem Reinigen des Geräts gründlich die Hände.
- Lassen Sie das Gerät vor der Reinigung vollständig abkühlen.
- Das Gerät aus dem Kochgefäß entfernen, unter fließendem Wasser (ohne dabei den Handgriff zu befeuchten) abspülen und sorgfältig mit einem weichen und trockenen Tuch abtrocknen. Auf einem trockenen Tuch abstellen, sodass es vollständig und auch im Inneren trocknet.
- Niemals chemische Reiniger oder Scheuermittel verwenden.
- Der Heizteil kann gereinigt werden, indem er bis zur Stufe MAX in Wasser oder Essig für höchstens eine Stunde eingetaucht wird. Das Gerät aus dem Gefäß entfernen und mit einem weichen und trockenen Tuch abtrocknen und an der Luft auf einem Tuch vollständig trocknen lassen. Führen Sie diesen Vorgang ca. ein Mal pro Monat (oder wenn es für notwendig erachtet wird) durch.
- Bewahren Sie das Gerät an einem kühlen und trockenen Ort auf.

PROBLEME UND PROBLEMLÖSUNGEN

Problem	Mögliche Ursache	Problemlösungen
Das Gerät funktioniert nicht.	Das Netzkabel steckt nicht in der Steckdose.	Stecken Sie das Netzkabel in eine Steckdose.
Am Display wird "Err" angezeigt.	Im Kochgefäß befindet sich wenig Wasser.	Stellen Sie sicher, dass der Wasserstand im Kochgefäß zwischen den auf dem Gerät angegebenen Stufen MIN und MAX liegt. Füllen Sie das Gefäß mit Wasser auf.
Die Wasserzirkulation ist besonders laut zu hören.	Entweder ist ein Wassersog entstanden oder Luft ist in die Kanäle des Geräts eingetreten.	Dies ist vollkommen normal. Warten Sie, bis der Sog verschwunden ist und die Luft mit Luftblasen austritt.

ENTSORGUNG



Das auf dem Geräteboden angebrachte Symbol weist auf die getrennte Entsorgung von Elektrogeräten hin (**WEEE-Richtlinie 2012/19/Eu**). Entsorgen Sie das Gerät am Ende der Nutzungsdauer nicht als gemischten und festen Hausmüll, sondern in einer speziellen Entsorgungsanlage in ihrem Gebiet oder geben Sie es dem Vertreiber beim Erwerb eines neuen gleichartigen Geräts zurück. Sollte das zu entsorgende Gerät kleiner als 25 cm sein, kann es bei einer Verkaufsstelle (mit mehr als 400 m² Verkaufsfläche) und ohne Verpflichtung zum Neukauf eines ähnlichen Geräts zurückgegeben werden. Diese getrennte Entsorgung von Elektrogeräten erfolgt im Hinblick auf eine gemeinschaftliche Umweltpolitik zum Schutz der Umwelt, zur Verbesserung der Umweltsituation und zur Vermeidung von möglichen Auswirkungen auf die menschliche

Gesundheit, die durch gefährliche Substanzen im Gerät oder durch eine unsachgemäße Verwendung der Geräte (oder deren Bestandteile) hervorgerufen werden. Achtung! Eine nicht ordnungsgemäße Entsorgung von Elektrogeräten könnte strafrechtliche Folgen haben.

 Dieses Produkt ist für Haushaltgebrauch bestimmt. Die Konformität, welche durch die auf das Gerät aufgetragene CE-Kennzeichnung bewiesen ist, bezieht sich auf die Richtlinie 2014/30/Eu über elektromagnetische Verträglichkeit, auf die Richtlinie 2014/35/Eu über elektrisches Material, das innerhalb bestimmten Spannungsgrenzen zu verwenden ist und die Richtlinie 2011/65/EU über die Beschränkung der Verwendung bestimmter gefährlicher Stoffe in elektrischen und elektronischen Geräten. Dieses Produkt ist ein elektronisches Gerät, das geprüft wurde, um beim gegenständlichen Zustand der Technik zu sichern, dass es mit anderen in der Nähe vorhandenen Vorrichtungen (elektromagnetische Verträglichkeit) nicht interferiert und dass es sicher ist, wenn es nach den Hinweisen verwendet wird, die in den Gebrauchsanweisungen angegeben sind. Im Falle von Anomalien beim Gerät, es nicht weiter verwenden und, falls notwendig, sich unmittelbar an den Hersteller wenden.

GARANTIE

Die Garantielaufzeit des vorliegenden Geräts beträgt 2 Jahre ab dem Lieferdatum der Ware oder einer anderen längeren Frist, die von der nationalen Gesetzgebung des Wohnsitzes des Verbrauchers vorgesehen ist. Diese Bestimmung entspricht der italienischen und europäischen Gesetzgebung. Die Produkte von Laica sind für den Haushaltsgebrauch konzipiert und ihre Verwendung in öffentlichen Einrichtungen (z.B. Gaststätten, etc.) ist nicht gestattet. Die Garantie deckt nur Produktionsfehler ab und gilt nicht für Schäden aufgrund unfallbedingter Ereignisse, falscher Verwendung, Fahrlässigkeit oder unsachgemäßem Gebrauch des Produkts. Verwenden Sie ausschließlich das mitgelieferte Zubehör; die Verwendung von anderem Zubehör kann zum Erlöschen der Garantie führen. Öffnen Sie das Gerät niemals; das Öffnen oder die Manipulation des Geräts führt definitiv zum Erlöschen der Garantie. Die Garantie gilt nicht für Teile, die dem Verschleiß ausgesetzt sind, und für mitgelieferte Batterien. Nach Ablauf von 2 Jahren ab Lieferdatum oder einer anderen längeren Frist, die von der nationalen Gesetzgebung des Wohnsitzes des Verbrauchers vorgesehen ist, erlischt die Garantie; In diesem Fall wird jegliche technische Unterstützung gegen eine Gebühr durchgeführt. Informationen zum Kundendienst (im Rahmen der Garantie oder kostenpflichtig) können schriftlich unter info@laica.com angefordert werden.

Für Reparaturen und den Austausch von Produkten, für die ein Garantieanspruch besteht, fallen keine Gebühren an. Bei Defekten wenden Sie sich an den Händler; senden Sie NICHTS direkt an LAICA. Keine der Garantieleistungen (einschließlich Produktersatz / Ersatz von Komponenten) führt zu einer Verlängerung der ursprünglichen Garantiedauer des ausgetauschten Produkts. Der Hersteller entzieht sich jeglicher Verantwortung für Schäden, die direkt oder indirekt von Personen, Sachen und Haustieren durch Nichteinhaltung der im entsprechenden Handbuch angegebenen Anweisungen (insbesondere die Hinweise bezüglich Installation, Verwendung und Wartung des Geräts) verursacht werden. Es steht dem stets um Qualitätsverbesserung bemühten Unternehmen Laica frei, an seinen Produkten ohne Vorankündigung umfassende oder partielle mit den Produktionsanforderungen zusammenhängende Änderungen vorzunehmen, ohne dass dem Unternehmen oder den Händlern dabei jegliche Verantwortung zukommt. Für weitere Informationen: www.laica.it.

**THERMO-CIRCULATEUR À IMMERSION POUR LA CUISSON SOUS-VIDE À BASSE TEMPÉRATURE – INSTRUCTIONS ET GARANTIE**

Cher client, Laica désire vous remercier pour la préférence accordée à ce produit, conçu selon des critères de fiabilité et de qualité pour vous satisfaire pleinement.

**IMPORTANT
LIRE ATTENTIVEMENT AVANT UTILISATION
CONSERVER POUR POUVOIR LE CONSULTER ULTÉRIEUREMENT**

Le mode d'emploi doit être considéré comme faisant partie du produit et conservé pendant tout le cycle de vie de celui-ci.

En cas de cession de l'appareil à un autre propriétaire, lui remettre toute la documentation. Pour une utilisation sûre et correcte du produit, l'utilisateur doit lire attentivement les instructions et les avertissements contenus dans le manuel car ils fournissent des informations importantes concernant la sécurité, les instructions pour l'utilisation et l'entretien.

En cas de perte du manuel d'instructions ou de nécessité d'obtenir plus d'informations, remplir le formulaire prévu que l'on peut trouver sur le site <https://www.laica.it/> dans la section Faq et Assistance.

**SOMMAIRE**

LÉGENDE SYMBOLES	pag. 28
MISES EN GARDE SUR LA SÉCURITÉ	pag. 28
DESCRIPTION DU PRODUIT	pag. 30
CONSEILS POUR L'UTILISATION	pag. 30
INSTRUCTIONS D'UTILISATION	pag. 31
ENTRETIEN	pag. 32
PROBLÈMES ET SOLUTIONS	pag. 32
PROCÉDURE DE MISE AU REBUT	pag. 32
GARANTIE	pag. 33

LÉGENDE SYMBOLES

Mise en garde



Interdiction



Pour aliments

MISES EN GARDE SUR LA SÉCURITÉ

- Contrôler, avant l'utilisation du produit, que l'appareil se présente intact sans dommages visibles. En cas de doute, ne pas utiliser l'appareil et s'adresser au revendeur.
- Garder le sachet en plastique de l'emballage hors de la portée des enfants: danger de suffocation.
- Avant de brancher l'appareil, s'assurer que les données de la tension de réseau figurant sur la plaquette des données située sur le produit correspondent à celles du réseau électrique utilisé.
- Cet appareil devra être destiné exclusivement à l'utilisation pour laquelle il a été conçu et de la façon indiquée dans la notice. Toute autre utilisation est non conforme et donc dangereuse. Le fabricant ne peut être retenu responsable pour les éventuels dommages dérivant d'usages impropres ou erronés.
- Cet appareil peut être utilisé par des personnes âgées d'au moins 14 ans.
- L'utilisation et l'entretien de cet appareil peuvent être effectués par des personnes ayant des capacités physiques, sensorielles ou mentales réduites, ou par des personnes inexpérimentées, uniquement sous la surveillance spéciale de la part d'un adulte. Les enfants ne doivent pas jouer avec l'appareil.

- ⊗ NE jamais laisser l'appareil en marche sans surveillance, l'éteindre après l'utilisation et le débrancher du réseau électrique.
- En cas de panne et/ou de mauvais fonctionnement, éteindre l'appareil sans l'altérer. Pour les réparations, toujours s'adresser au revendeur de confiance.
- ⊗ NE PAS brancher, débrancher l'appareil et NE PAS agir sur le tableau de commande avec les mains ou les pieds mouillés ou humides.
- ⊗ NE PAS tirer sur le câble d'alimentation ou sur l'appareil pour débrancher la fiche de la prise de courant.
- Traiter le produit avec soin, en le protégeant contre les chocs, les variations de température extrêmes, la poussière, la lumière directe du soleil et les sources de chaleur.
- Débrancher la fiche de la prise de courant immédiatement après l'utilisation et dans tous les cas toujours avant de le nettoyer.
- Si un appareil électrique tombe dans l'eau, ne pas essayer de le prendre mais débrancher immédiatement la fiche de la prise de courant.
- ⊗ Attention! NE PAS intervenir pour aucune raison sur le câble électrique. En cas de dommages, contacter le revendeur.
- Enrouler le câble sur toute sa longueur, le tenir à l'écart des sources de chaleur et veiller à ce qu'il ne touche pas le corps chauffant pendant le fonctionnement de l'appareil.
- ⊗ Ne jamais utiliser d'adaptateurs pour des tensions d'alimentation différentes de celles indiquées sur la plaque signalétique située sur l'appareil.
- ⊗ NE PAS laver l'appareil au lave-vaisselle.
- Placer l'appareil en position verticale uniquement dans un récipient de cuisson thermorésistant.
- Placer le récipient de cuisson sur une surface plane, solide et thermorésistante.
- Pendant le fonctionnement, l'appareil devient très chaud, la température de l'eau peut atteindre des valeurs élevées et chauffer le récipient de cuisson. Saisir l'appareil uniquement par sa poignée et le laisser refroidir avant de le nettoyer; déplacer le récipient de cuisson en utilisant des gants ou des maniques; toucher et enlever le sachet sous-vide contenant les aliments uniquement à l'aide d'une pince thermorésistante ou semblable.
- ⊗ Maintenir l'appareil loin des fourneaux, plaques électriques, fours ou matériaux inflammables; NE PAS couvrir l'appareil avec un couvercle ou linges: risque d'incendie.
- ⊗ Ne PAS utiliser en plein air; cet appareil n'est pas un jouet.

**ATTENTION! AVANT D'UTILISER CET APPAREIL**

- ⊗ NE PAS utiliser d'eau désionisée mais uniquement de l'eau potable.
- ⊗ Mettre toujours l'aliment à cuire dans un sachet pour aliments adapté à la cuisson, scellé. NE PAS mettre les aliments crus directement dans l'eau à l'exception des œufs.
- Immerger dans l'eau uniquement le corps chauffant en respectant les niveaux MIN et MAX indiqués sur celui-ci.
- ⊗ NE PAS toucher l'appareil par le récipient de cuisson et ne pas déplacer celui-ci pendant le fonctionnement.
- Le présent appareil n'est pas indiqué pour un usage professionnel mais seulement pour celui domestique.

ATTENTION!

Tout aliment cuit à basse température doit être consommé aussitôt de manière à ce que la prolifération bactérienne soit limitée.

- En cas de consommation non immédiate, il est recommandé de réduire la température des aliments immédiatement après la cuisson en utilisant un refroidisseur rapide ou en immergeant le sac dans de l'eau et de la glace.

- Pour le poisson, au moment de l'achat, vérifier qu'il a été abattu comme requis par les règles d'hygiène pour la consommation de poisson cru.
- Laver soigneusement les fruits et les légumes comme s'ils devaient être mangés crus.
- L'emballage sous vide ne réduit pas la présence de micro-organismes: faites cuire les aliments immédiatement après leur conditionnement.
- Essentielle la qualité des aliments qui doivent être frais.

DESCRIPTION DU PRODUIT (voir fig.1)

1. Panneau de contrôle
 - a. Touche "⏻"
 - b. Touche "⏪"
 - c. Touche "⏩"
 - d. Touche "⚙️"
2. Poignée
3. LED de fonctionnement
4. Système d'accroche avec pince de serrage
5. Corps chauffant
 - a. Couverture élément chauffant
 - b. Canaux d'écoulement de l'eau
 - c. Élément chauffant

DONNÉES TECHNIQUES

- Tension: CA 220-240V 50/60Hz
- Absorption électrique: 1200W
- Température programmable: de 25°C à 95°C
- Capacité de circulation: 6-15 L
- Imperméable IPX7
- Paramètres de la minuterie: jusqu'à 99 heures, 59 minutes
- Unité de mesure °C
- Afficheur LED reverse
- Touches "Touch sensor": activées par effleurement
- Conditions environnementales de conservation: +5°C + 45°C; humidité relative ≤RH 95%

CONSEILS POUR L'UTILISATION

- Le système de cuisson sous-vide prévoit l'utilisation de sachets pour aliments et adaptés à la cuisson. Les sachets doivent être scellés. Laica recommande le conditionnement sous-vide qui garantit des résultats optimaux.
- Introduire les aliments, assaisonnés à volonté, dans le sachet et effectuer le conditionnement sous-vide avec une machine sous-vide LAICA
- Dans les préparations contenant des parties liquides, faire sortir plus d'air possible du sachet et effectuer le scellage de celui-ci.
- Procéder à la cuisson tout de suite après le conditionnement sous-vide.
- Pendant la cuisson, s'assurer que le sachet soit toujours plongé dans l'eau pour garantir une cuisson uniforme.
- En sélectionnant la durée de la cuisson, tenir compte de l'épaisseur de l'aliment qui doit être cuit: plus il est épais, plus le temps de cuisson est long.
- Si plusieurs aliments sont placés dans le même sachet, les distribuer bien étendus pour ne pas créer de superpositions pouvant conduire à une cuisson non homogène.
- En cas de cuisson excessive, la cuisson à basse température n'endommage pas les aliments: les

aliments ne brûlent pas, ne deviennent pas filandreux et ne sèchent pas.

- Les temps et les températures de cuisson peuvent varier en fonction de l'appréciation personnelle et du style d'exécution du plat.

Dans le site www.laica.it, une longue section dédiée aux recettes à réaliser est disponible, en toute simplicité, dans sa cuisine, avec les dispositifs pour cuisson Sous-Vide LAICA.

INSTRUCTIONS D'UTILISATION

1. À la première utilisation, rincer à l'eau courante le corps chauffant sans mouiller la poignée.
 2. Placer le récipient de cuisson sur une surface plane, solide et thermorésistante.
 3. Insérer le thermo-circulateur dans une casserole et le fixer à la paroi du récipient de cuisson en ouvrant le système d'accroche avec pince de serrage.
 4. Remplir d'eau le récipient jusqu'à un niveau compris entre les indications MIN et MAX présentes sur le corps chauffant. Tenir compte du fait que le niveau de l'eau augmente avec l'immersion du sachet. **Le niveau d'eau doit toujours être compris entre MIN et MAX.**
Il est conseillé d'utiliser de l'eau tiède pour accélérer la phase de réchauffement de celle-ci.
 5. Raccorder l'appareil à une prise de secteur: la touche "⏻" s'illumine, le "0" clignote sur l'afficheur, et la lampe LED de fonctionnement s'allume (couleur rouge), le dispositif est en veille.
 6. Appuyer sur la touche "⏻": l'appareil émet un signal sonore et l'afficheur indique la température et la durée pré-réglée – 55,0°C et 2 heures –, la lampe LED de fonctionnement devient bleue.
 7. Pour paramétrer la température appuyer la touche "⚙️": le "55,0" clignote sur l'afficheur, régler la donnée en appuyant sur les touches "⏪" et "⏩". À chaque pression des touches, la température varie de 0,5°C, maintenir enfoncée l'une des touches pour accélérer le défilement des chiffres. Pendant le défilement rapide, la donnée varie de 5°C. Confirmer en appuyant sur la touche "⏻".
 8. Le "2:00" clignote sur l'afficheur: régler d'abord les minutes et ensuite les heures dans l'ordre, en appuyant sur les touches "⏪" et "⏩". À chaque pression des touches, la donnée varie de 1 minute, pendant le défilement rapide la donnée varie de 5 minutes. Confirmer en appuyant sur la touche "⚙️" et passer au paramétrage des heures. À chaque pression des touches, la donnée varie de 1 heure, pendant le défilement rapide la donnée varie de 10 heures.
 9. Appuyer sur le bouton "⏻" pour démarrer l'appareil: la phase de réchauffement de l'eau démarre et l'afficheur affiche la température réelle de celle-ci.
 10. Lorsque l'eau atteint la température paramétrée pour la cuisson, l'appareil émet 3 signaux sonores et démarre la phase de cuisson: immerger les aliments sous vide dans le récipient. L'appareil affiche le temps paramétré de manière décroissante.
Il est possible d'interrompre à tout moment la cuisson en gardant enfoncée la touche "⏻" pendant 3 secondes: l'afficheur affiche les données paramétrées précédemment. Pour reprendre la cuisson, appuyer sur la touche "⏻", il est possible que le temps de cuisson soit de nouveau à paramétrer.
 11. Après l'écoulement du temps paramétré, l'appareil émet 6 signaux sonores et s'éteint (l'afficheur affiche «End», la touche "⏻" et la lampe LED de fonctionnement restent allumées).
 12. Débrancher l'appareil du secteur en enlevant la fiche et enlever le sachet contenant les aliments cuits au moyen de pinces thermorésistantes.
- Si les aliments sont consommés immédiatement, il est possible de terminer la cuisson à la poêle après les avoir sortis du sachet qui les contient.

⚠️ En cas de consommation non immédiate, il est recommandé de réduire la température des aliments immédiatement après la cuisson en utilisant un refroidisseur rapide ou en immergeant le sac dans de l'eau et de la glace.

Si l'eau de cuisson est amenée à des températures inférieures à celle réglée (pour l'insertion du sachet sous-vide ou rajout d'eau froide), le four ramène automatiquement la température à la valeur

initiale, affichant constamment la température réelle. Prendre en considération cet aspect pour les éventuels réglages des temps de cuisson.

ENTRETIEN

- Se laver soigneusement les mains avant de procéder aux opérations de nettoyage de l'appareil.
- Laisser refroidir complètement l'appareil avant de le nettoyer.
- L'enlever du récipient de cuisson, le rincer à l'eau courante sans mouiller la poignée et le sécher soigneusement à l'aide d'un linge doux et sec. Le placer sur un linge sec pour qu'il sèche complètement, même à l'intérieur.
- Ne jamais utiliser de produits chimiques ou abrasifs.
- Il est possible de nettoyer le corps chauffant en l'immergeant jusqu'au niveau MAX dans de l'eau et du vinaigre pendant maximum 1 heure. Le sortir du récipient et le sécher à l'aide d'un linge doux et sec et le laisser sécher complètement à l'air en le plaçant sur un linge. Effectuer cette opération une fois par mois environ ou quand cela est jugé nécessaire.
- Conserver l'appareil dans un lieu frais et sec.

PROBLÈMES ET SOLUTIONS

Problème	Cause possible	Solution
L'appareil ne fonctionne pas.	La fiche n'est pas insérée dans la prise électrique.	Insérer la fiche du produit dans une prise électrique.
L'écran affiche "Err".	Dans le récipient de cuisson, il n'y a pas beaucoup d'eau.	S'assurer que le niveau d'eau du récipient de cuisson soit entre les niveaux MIN et MAX indiqués sur l'appareil. Remplir le récipient en y versant de l'eau.
La circulation de l'eau fait particulièrement du bruit.	Un tourbillon d'eau s'est produit ou de l'air a pénétré dans les conduits de circulation de l'appareil.	Cela est tout à fait normal, veuillez attendre que le tourbillon s'épuise, et que l'air sorte avec les bulles d'eau.

PROCÉDURE DE MISE AU REBUT



Le symbole au fond de l'appareil indique la collecte séparée des équipements électriques et électroniques (**Dir. 2012/19/Eu-WEEE**). À la fin de la durée de vie utile de l'appareil, ne pas le traiter comme un déchet municipal solide mixte mais le porter à un centre de collecte spécifique situé dans votre région, ou le retourner au distributeur au moment de l'achat d'un nouvel appareil du même type et doté des mêmes fonctions. Si l'appareil à mettre au rebut mesure moins de 25 cm, il peut être retourné à un point de vente d'une surface supérieure à 400 mètres carrés sans obligation d'acheter un nouvel appareil similaire. Cette procédure de collecte séparée des équipements électriques et électroniques est réalisée dans le cadre d'une politique environnementale communautaire avec des objectifs de sauvegarde, de protection et d'amélioration de l'environnement et pour éviter des effets potentiels sur la santé humaine en raison de la présence de substances dangereuses dans ces équipements ou à une mauvaise utilisation de ces derniers ou de parties de ceux-ci. Attention! L'élimination incorrecte des équipements électriques et électroniques peut entraîner des sanctions.

CE Ce produit est indiqué pour en emploi domestique. La conformité, prouvée par le marquage CE indiqué sur le dispositif, est relative à la directive 2014/30/Eu concernant la compatibilité électromagnétique, à la 2014/35/Eu concernant le matériau électrique destiné à être utilisé dans certaines limites de tension et 2011/65/UE sur la limitation de l'utilisation de certaines substances dangereuses dans les équipements électriques et électroniques. Ce produit est un instrument électronique qui a été vérifié pour garantir, à l'état actuel des connaissances techniques, soit de ne pas interférer avec d'autres appareils placés aux alentours (compatibilité électromagnétique) soit d'être sécurisé si utilisé selon les indications des instructions pour l'emploi. En cas de comportements anormaux du dispositif, ne pas prolonger l'emploi et éventuellement contacter directement le producteur.

GARANTIE

Cet appareil est garanti 2 ans à compter de la livraison du bien, ou pour une durée supérieure prévue par la législation nationale de résidence du consommateur. Cette prévision est conforme à la législation italienne et européenne. Les produits Laica sont conçus pour un usage domestique et ne sont pas autorisés dans les établissements publics. La garantie ne couvre que les défauts de fabrication et n'est pas valable si les dommages sont causés par un événement accidentel, une utilisation incorrecte, une négligence ou une mauvaise utilisation du produit. Utiliser seulement les accessoires fournis ; l'utilisation d'accessoires différents peut entraîner l'annulation de la garantie. N'ouvrir en aucun cas l'appareil ; en cas d'ouverture ou d'altération, la garantie expire définitivement. La garantie ne s'applique pas aux pièces sujettes à l'usure et aux batteries lorsqu'elles sont fournies. La garantie déchoit lorsque 2 années, ou toute autre durée supérieure prévue par la législation nationale de résidence du consommateur, se sont écoulées après la livraison ; dans ce cas, les interventions d'assistance technique seront effectuées sur paiement. Des informations sur les interventions d'assistance technique, prises en garantie ou payantes, pourront être demandées en contactant info@laica.com.

Les réparations et les remplacements de produits qui entrent dans les termes de la garantie sont gratuits. En cas de pannes, s'adresser au revendeur ; NE PAS expédier directement à LAICA. Toutes les interventions en garantie (y compris le remplacement du produit ou d'une pièce de celui-ci) ne prolongeront pas la période de garantie d'origine du produit remplacé. Le fabricant décline toute responsabilité pour tout dommage pouvant découler directement ou indirectement de personnes, d'objets et d'animaux de compagnie, par le non-respect de toutes les instructions figurant dans ce mode d'emploi et en ce qui concerne, de manière particulière, les mises en garde sur l'installation, l'utilisation et l'entretien de l'appareil. La société Laica a le droit, en étant constamment engagée dans l'amélioration de ses produits, de modifier sans préavis, en tout ou en partie, ses produits en fonction des besoins de production, sans que cela n'implique aucune responsabilité de la part de Laica ou de ses revendeurs. Pour plus d'informations : www.laica.it.

ΘΕΡΜΙΚΟΣ ΚΥΚΛΟΦΟΡΗΤΗΣ ΒΥΘΙΣΗΣ ΓΙΑ ΜΑΓΕΙΡΕΜΑ ΜΕ ΚΕΝΟ ΑΕΡΟΣ ΣΕ ΧΑΜΗΛΗ ΘΕΡΜΟΚΡΑΣΙΑ - ΟΔΗΓΙΕΣ ΚΑΙ ΕΓΓΥΗΣΗ

Αγαπητέ Πελάτη, η Laica επιθυμεί να σας ευχαριστήσει για την προτίμηση που δείξατε αγοράζοντας το συγκεκριμένο προϊόν, το οποίο έχει σχεδιαστεί λαμβάνοντας ως κριτήριο την αξιοπιστία και την ποιότητα προκειμένου να ανταποκρίνεται πλήρως στις απαιτήσεις σας.

ΣΗΜΑΝΤΙΚΟ ΔΙΑΒΑΣΤΕ ΤΟ ΠΡΟΣΕΚΤΙΚΑ ΠΡΙΝ ΑΠΟ ΤΗ ΧΡΗΣΗ ΦΥΛΑΞΤΕ ΤΟ ΓΙΑ ΜΕΛΛΟΝΤΙΚΗ ΑΝΑΦΟΡΑ

Το εγχειρίδιο οδηγιών πρέπει να θεωρείται αναπόσπαστο μέρος του προϊόντος και πρέπει να διατηρείται καθ' όλη τη διάρκεια ζωής του προϊόντος.

Σε περίπτωση μεταβίβασης της συσκευής σε άλλο κάτοχο, παραδώστε και όλα τα συνοδευτικά έγγραφα. Για μια ασφαλή και σωστή χρήση του προϊόντος, ο χρήστης υποχρεούται να διαβάσει προσεκτικά τις οδηγίες και προειδοποιήσεις που περιέχονται στο εγχειρίδιο καθώς παρέχουν σημαντικές πληροφορίες σχετικά με την ασφάλεια, οδηγίες χρήσης και συντήρησης.

Σε περίπτωση που χάσετε το εγχειρίδιο οδηγιών ή χρειάζεστε περισσότερες πληροφορίες ή διευκρινίσεις συμπληρώστε το σχετικό έντυπο που βρίσκεται στην ιστοσελίδα <https://www.laica.it/> στην ενότητα Faq και Υποστήριξη.



ΕΥΡΕΤΗΡΙΟ

ΕΠΕΞΗΓΗΣΗ ΣΥΜΒΟΛΩΝ	σελ. 34
ΠΡΟΕΙΔΟΠΟΙΗΣΕΙΣ ΓΙΑ ΤΗΝ ΑΣΦΑΛΕΙΑ	σελ. 34
ΠΕΡΙΓΡΑΦΗ ΤΟΥ ΠΡΟΙΟΝΤΟΣ	σελ. 36
ΣΥΜΒΟΥΛΕΣ ΧΡΗΣΗΣ	σελ. 36
ΟΔΗΓΙΕΣ ΧΡΗΣΗΣ	σελ. 37
ΣΥΝΤΗΡΗΣΗ	σελ. 38
ΠΡΟΒΛΗΜΑΤΑ ΚΑΙ ΛΥΣΕΙΣ	σελ. 38
ΔΙΑΔΙΚΑΣΙΑ ΑΠΟΡΡΙΨΗΣ	σελ. 38
ΕΓΓΥΗΣΗ	σελ. 39

ΕΠΕΞΗΓΗΣΗ ΣΥΜΒΟΛΩΝ



Προειδοποίηση



Απαγόρευση



Για τρόφιμα

ΠΡΟΕΙΔΟΠΟΙΗΣΕΙΣ ΓΙΑ ΤΗΝ ΑΣΦΑΛΕΙΑ

- Πριν από τη χρήση βεβαιωθείτε ότι η συσκευή είναι ακέραιη χωρίς εμφανείς βλάβες. Σε περίπτωση αμφιβολίας, μη χρησιμοποιείτε τη συσκευή και απευθυνθείτε στο σημείο πώλησης.
- Η πλαστική συσκευασία πρέπει να φυλάσσεται μακριά από παιδιά: κίνδυνος ασφυξίας.
- Προτού συνδέσετε τη συσκευή βεβαιωθείτε ότι τα στοιχεία της τάσης δικτύου που αναγράφονται στην επιγραφή του προϊόντος αντιστοιχούν σε εκείνα του ηλεκτρικού δικτύου που χρησιμοποιείται.
- Αυτή η συσκευή πρέπει να προορίζεται αποκλειστικά για τη χρήση για την οποία έχει σχεδιαστεί και με τον τρόπο που υποδεικνύουν οι οδηγίες χρήσης. Κάθε άλλη χρήση θα πρέπει να θεωρείται ακατάλληλη και συνεπώς επικίνδυνη. Ο κατασκευαστής δεν μπορεί να θεωρηθεί υπεύθυνος για τυχόν βλάβες που προκύπτουν από την ακατάλληλη ή εσφαλμένη χρήση.
- Αυτή η συσκευή μπορεί να χρησιμοποιηθεί από άτομα ηλικίας ίσης ή μεγαλύτερης των 14 ετών.
- Η χρήση και η συντήρηση αυτής της συσκευής μπορεί να γίνει και από άτομα με μειωμένες

κινητικές και αισθητηριακές ή νοητικές ικανότητες ή από άτομα χωρίς εμπειρία μόνο υπό την κατάλληλη επίτηρηση ενός ενήλικα. Τα παιδιά δεν πρέπει να παίζουν με τη συσκευή.

- ⊗ ΜΗΝ αφήνετε ποτέ τη συσκευή χωρίς επίτηρηση ενώ λειτουργεί, μόλις ολοκληρώσετε τη χρήση σβήστε την και αποσυνδέστε την από το ρεύμα.
- Σε περίπτωση βλάβης και/ή κακής λειτουργίας, σβήστε τη συσκευή χωρίς να την αλλοιώσετε. Για επιδιορθώσεις απευθυνθείτε στο σημείο πώλησης.
- ⊗ ΜΗΝ συνδέετε, αποσυνδέετε τη συσκευή και ΜΗΝ παρεμβαίνετε στην οθόνη ελέγχου με βρεγμένα ή υγρά χέρια.
- ⊗ ΜΗΝ τραβάτε ποτέ το καλώδιο τροφοδοσίας ή τη συσκευή για να αφαιρέσετε το καλώδιο από την ηλεκτρική πρίζα.
- Χειριστείτε τη συσκευή με προσοχή, προστατέψτε την από χτυπήματα, ακραίες μεταβολές θερμοκρασίας, σκόνη, απευθείας έκθεση στο ηλιακό φως και πηγές θερμότητας.
- Βγάλτε το βύσμα από την πρίζα του ρεύματος αμέσως μετά τη χρήση και πάντα πριν από τον καθαρισμό της συσκευής.
- Εάν η ηλεκτρική συσκευή πέσει στο νερό, μην προσπαθήσετε να την πιάσετε. Αφαιρέστε αμέσως το φως από την πρίζα.
- ⊗ Προσοχή! ΜΗΝ παρεμβαίνετε για κανένα λόγο στο ηλεκτρικό καλώδιο. Σε περίπτωση βλάβης απευθυνθείτε στο σημείο πώλησης.
- Ξετυλίξτε το καλώδιο σε όλο του το μήκος, απομακρύνετε το από πηγές θερμότητας και φροντίστε κατά τη χρήση να μην έρθει σε επαφή με το θερμαντικό σώμα.
- ⊗ Μην χρησιμοποιείτε ποτέ μετασχηματιστές για τάσεις τροφοδοσίας διαφορετικές από εκείνες που αναφέρονται στην ετικέτα των στοιχείων πάνω στο προϊόν.
- ⊗ ΜΗΝ πλένετε τη συσκευή σε πλυντήριο πιάτων.
- Τοποθετήστε τη συσκευή αποκλειστικά κατακόρυφα μέσα σε ένα δοχείο μαγειρέματος ανθεκτικό στη θερμότητα.
- Τοποθετήστε το δοχείο μαγειρέματος πάνω σε μια επιφάνεια που να είναι επίπεδη, στερεή, μη εύφλεκτη και ανθεκτική στη θερμότητα.
- Κατά τη διάρκεια λειτουργίας η συσκευή θερμαίνεται πολύ, η θερμοκρασία του νερού μπορεί να είναι αυξημένη και να προκαλέσει αύξηση της θερμοκρασίας του δοχείου μαγειρέματος. Πιάστε τη συσκευή αποκλειστικά από τη χειρολαβή και αφήστε την να κρυώσει προτού την καθαρίσετε· μετακινήστε το δοχείο μαγειρέματος χρησιμοποιώντας γάντια ή ειδικό πανί για κατσαρόλες· ακουμπήστε και αφαιρέστε τις σακούλες με κενό αέρος που περιέχουν τα τρόφιμα αποκλειστικά με λαβίδα ανθεκτική στη θερμότητα ή με άλλο παρόμοιο μέσο.
- ⊗ Διατηρήστε τη συσκευή μακριά από εστίες, ηλεκτρικά μάτια, φούρνους ή εύφλεκτα υλικά· ΜΗΝ σκεπάζετε τη συσκευή με καλύμματα ή πανιά: υπάρχει κίνδυνος πυρκαγιάς.
- ⊗ Μη χρησιμοποιείτε τη συσκευή σε εξωτερικό χώρο, δεν προορίζεται για παιχνίδια.



ΠΡΟΣΟΧΗ! ΠΡΙΝ ΤΗ ΧΡΗΣΗ ΑΥΤΗΣ ΤΗΣ ΣΥΣΚΕΥΗΣ

- ⊗ ΜΗΝ χρησιμοποιείτε αποιονισμένο νερό αλλά μόνο πόσιμο νερό.
- ⊗ Να τοποθετείτε πάντα το προϊόν που πρόκειται να μαγειρέψετε μέσα σε σακούλα τροφίμων που είναι κατάλληλη για μαγείρεμα και καλά σφραγισμένη. ΜΗΝ βάζετε το ωμό προϊόν απευθείας στο νερό, με εξαίρεση τα αυγά.
- Βυθίστε μέσα στο νερό μόνο το θερμαντικό σώμα τηρώντας τα επίπεδα MIN και MAX που αναγράφονται πάνω σε αυτό.
- ⊗ ΜΗΝ βγάξετε τη συσκευή από το δοχείο μαγειρέματος και μην μετακινείτε το ίδιο το δοχείο κατά τη διάρκεια της λειτουργίας.
- Η παρούσα συσκευή δεν ενδείκνυται για επαγγελματική χρήση, αλλά μόνο για οικιακή χρήση.

ΠΡΟΣΟΧΗ!

Όσα προϊόντα μαγειρεύονται σε χαμηλή θερμοκρασία πρέπει να καταναλώνονται αμέσως προκειμένου να περιοριστεί η ανάπτυξη βακτηριδίων.

- Σε περίπτωση μη άμεσης κατανάλωσης, συνιστάται η πώση της θερμοκρασίας του προϊόντος αμέσως μετά το μαγείρεμα χρησιμοποιώντας έναν ταχυψύκτη ή βυθίζοντας τη σακούλα σε νερό με πάγο.
- Όσον αφορά το ψάρι, τη στιγμή της αγοράς, βεβαιωθείτε ότι έχει διατηρηθεί σε κατάλληλη θερμοκρασία σύμφωνα με τους προβλεπόμενους κανόνες υγιεινής για την κατανάλωση του ωμού ψαριού.
- Πλύνετε επιμελώς φρούτα και λαχανικά όπως κάνετε όταν πρόκειται να τα καταναλώσετε ωμά.
- Η τοποθέτηση εντός κενού αέρος δεν μειώνει την παρουσία μικροοργανισμών: μαγειρέψτε το προϊόν αμέσως μετά την τοποθέτηση στη σακούλα.
- Σημαντικό ρόλο παίζει η ποιότητα των τροφίμων, τα οποία πρέπει να είναι φρέσκα.

ΠΕΡΙΓΡΑΦΗ ΤΟΥ ΠΡΟΙΟΝΤΟΣ (δείτε εικ.1)

1. Οθόνη ελέγχου
 - a. Πλήκτρο "⏻"
 - b. Πλήκτρο "⏪"
 - c. Πλήκτρο "⏩"
 - d. Πλήκτρο "⚙️"
2. Χειρολαβή
3. LED λειτουργίας
4. Σύστημα αγκίστρωσης με λαβίδα
5. Θερμαντικό σώμα
 - a. Κάλυμμα θερμαντικού στοιχείου
 - b. Κανάλια ροής του νερού
 - c. Θερμαντικό στοιχείο

ΤΕΧΝΙΚΑ ΣΤΟΙΧΕΙΑ

- Τάση: AC 220-240V 50/60Hz
- Κατανάλωση: 1200W
- Ρυθμιζόμενη θερμοκρασία: από 25°C έως 95°C
- Χωρητικότητα κυκλοφορίας: 6-15 L
- Αδιάβροχο IPX7
- Ρύθμιση χρονοδιακόπτη: έως 99 ώρες, 59 λεπτά
- Μονάδα μέτρησης °C
- Οθόνη τύπου LED reverse
- Πλήκτρα "touch sensor": ενεργοποίηση με ένα απλό άγγιγμα
- Περιβαλλοντικές συνθήκες φύλαξης: +5°C +45°C· σχετική υγρασία ≤RH 95%

ΣΥΜΒΟΥΛΕΣ ΧΡΗΣΗΣ

- Το σύστημα μαγειρέματος sous vide προβλέπει τη χρήση σακουλών τροφίμων που είναι κατάλληλες για μαγείρεμα. Οι σακούλες πρέπει να σφραγίζονται. Η Laica συνιστά την τοποθέτηση του προϊόντος σε κενό αέρος που εγγυάται βέλτιστα αποτελέσματα.
- Εισάγετε το προϊόν, με τα κορυμμεμάτα που επιθυμείτε, στη σακούλα και αφαιρέστε τον αέρα με ένα μηχανήμα συσκευασίας κενού αέρος της LAICA.
- Όσα τρόφιμα περιέχουν υγρά, αφαιρέστε όσο το δυνατό περισσότερο αέρα από τη σακούλα και εκτελέστε τη σφράγιση της.
- Προχωρήστε στο μαγείρεμα αμέσως μετά την ολοκλήρωση της διαδικασίας αφαίρεσης αέρα.
- Κατά τη διάρκεια του μαγειρέματος βεβαιωθείτε ότι η σακούλα είναι συνεχώς βυθισμένη στο νερό για να εξασφαλίσετε ένα ομοιόμορφο μαγείρεμα.
- Για να επιλέξετε τη διάρκεια του μαγειρέματος πρέπει να λάβετε υπόψη το πάχος του προϊόντος που επιθυμείτε να μαγειρέψετε: όσο μεγαλύτερο είναι το πάχος τόσο μεγαλύτερη είναι και η διάρκεια μαγειρέματος.

- Σε περίπτωση που εισάγονται περισσότερα τρόφιμα μέσα στην ίδια σακούλα, τοποθετήστε τα καλά απλωμένα ώστε να μην είναι το ένα πάνω στο άλλο και το αποτέλεσμα του μαγειρέματος να μην είναι ανομοιογενές.
- Σε περίπτωση υπερβολικού μαγειρέματος, το μαγείρεμα σε χαμηλή θερμοκρασία σας επιτρέπει να μην καταστρέφεται τα φαγητά: τα φαγητά δεν καίνονται, δεν γίνονται σκληρά και δεν στεγνώνουν.
- Η διάρκεια και η θερμοκρασία του μαγειρέματος μπορεί να διαφέρει ανάλογα με το προσωπικό γούστο και το στυλ εκτέλεσης του πιάτου.

Στην ιστοσελίδα www.laica.it υπάρχει στη διάθεσή σας μια ευρεία ενότητα αφιερωμένη σε συνταγές που μπορείτε να εκτελέσετε με απλό τρόπο, στην κουζίνα σας, με τις συσκευές μαγειρέματος Sous Vide της LAICA.

ΟΔΗΓΙΕΣ ΧΡΗΣΗΣ

1. Κατά την πρώτη χρήση ξεπλύνετε με νερό βρύσης το θερμαντικό σώμα χωρίς να βρέξετε τη χειρολαβή.
2. Τοποθετήστε το δοχείο μαγειρέματος πάνω σε μια επιφάνεια που να είναι επίπεδη, στερεή, μη εύφλεκτη και ανθεκτική στη θερμότητα.
3. Εισάγετε τον θερμικό κυκλοφορητή στην κατασρόλα και στερεώστε τον στο τοίχωμα του δοχείου που προορίζεται για το μαγείρεμα ανοίγοντας το σύστημα αγκίστρωσης με λαβίδα.
4. Γεμίστε το δοχείο με νερό μέχρι να φτάσει σε ένα επίπεδο μεταξύ των ενδείξεων MIN. και MAX που υπάρχουν στο θερμαντικό σώμα. Λάβετε υπόψη ότι το επίπεδο του νερού αυξάνεται με τη βύθιση της σακούλας. **Το επίπεδο του νερού πρέπει πάντα να περιλαμβάνεται μεταξύ MIN. και MAX.**
Συνιστάται η χρήση χλιαρού νερού προκειμένου να επιταχυνθεί το στάδιο θέρμανσης του.
5. Συνδέστε τη συσκευή σε μια πρίζα τροφοδοσίας: το πλήκτρο ⏻ φωτίζεται, στην οθόνη αναβοσβήνει η ένδειξη «0» και το LED λειτουργίας ανάβει (κόκκινο χρώμα), ενώ η διάταξη είναι σε κατάσταση αναμονής.
6. Πατήστε το κουμπί ⏻: η συσκευή εκπέμπει ένα ηχητικό σήμα και η οθόνη εμφανίζει τη θερμοκρασία και τον χρόνο προεπιλογής που είναι 55.0°C και 2 ώρες, ενώ το LED λειτουργίας γίνεται μπλε.
7. Για να ρυθμίσετε τη θερμοκρασία πατήστε το πλήκτρο ⚙️: στην οθόνη αναβοσβήνει η ένδειξη «55.0», ρυθμίστε το δεδομένο πατώντας τα πλήκτρα ⏪ και ⏩. Σε κάθε πάτημα των πλήκτρων η θερμοκρασία μεταβάλλεται κατά 0.5°C, κρατώντας πατημένο ένα από τα πλήκτρα για να επιταχύνετε την κύλιση των λεπτών. Κατά τη διάρκεια της γρήγορης κύλισης το δεδομένο μεταβάλλεται κατά 5°C. Επιβεβαιώστε πατώντας το πλήκτρο ⏻.
8. Στην οθόνη αναβοσβήνει «2:00»: ρυθμίστε διαδοχικά τα λεπτά και τις ώρες πατώντας τα πλήκτρα ⏪ και ⏩. Κάθε φορά που πατάτε τα πλήκτρα το δεδομένο μεταβάλλεται κατά 1 λεπτό, ενώ κατά τη γρήγορη κύλιση το δεδομένο μεταβάλλεται κατά 5 λεπτά. Επιβεβαιώστε πατώντας το πλήκτρο ⚙️ και προχωρήστε στη ρύθμιση των ωρών. Κάθε φορά που πατάτε τα πλήκτρα το δεδομένο μεταβάλλεται κατά 1 ώρα, ενώ κατά τη γρήγορη κύλιση το δεδομένο μεταβάλλεται κατά 10 ώρες.
9. Πατήστε το πλήκτρο ⏻ για να αρχίσει η λειτουργία της συσκευής: ξεκινά το στάδιο θέρμανσης του νερού και η οθόνη προβάλλει την πραγματική θερμοκρασία του νερού.
10. Μόλις το νερό φτάσει στη θερμοκρασία που έχει ρυθμιστεί για το μαγείρεμα η συσκευή εκπέμπει 3 ηχητικά σήματα και ξεκινά το στάδιο μαγειρέματος: βυθίστε το προϊόν που είναι σε κενό αέρος μέσα στο δοχείο. Η συσκευή προβάλλει τη ρυθμισμένη διάρκεια με φθίνοντα ρυθμό. Μπορείτε να διακόψετε ανά πάσα στιγμή το μαγείρεμα κρατώντας πατημένο το πλήκτρο για 3 δευτερόλεπτα ⏻: η οθόνη προβάλλει τα δεδομένα που είχαν ρυθμιστεί προηγουμένως. Για την επανεκκίνηση του μαγειρέματος πατήστε το πλήκτρο ⏻. Ενδέχεται να απαιτείται επαναρρύθμιση του χρόνου μαγειρέματος.
11. Μόλις λήξει ο χρόνος που είχε ρυθμιστεί η συσκευή εκπέμπει 6 ηχητικά σήματα και σβήνει (στην οθόνη εμφανίζεται το μήνυμα «End»), ενώ το πλήκτρο ⏻ και το LED λειτουργίας παραμένουν αναμμένα).

12. Αποσυνδέστε τη συσκευή από το ρεύμα βγάζοντας το βύσμα και αφαιρώντας τη σακούλα που περιέχει το μαγειρεμένο προϊόν με λαβίδα που είναι ανθεκτική στη θερμότητα. Αν το προϊόν πρόκειται να καταναλωθεί αμέσως μπορείτε να τελειώσετε το μαγείρεμα σε ένα τηγάνι για μερικά λεπτά αφού πρώτα αφαιρέσετε το προϊόν από τη σακούλα.

⚠ Σε περίπτωση μη άμεσης κατανάλωσης, συνιστάται η πτώση της θερμοκρασίας του προϊόντος αμέσως μετά το μαγείρεμα χρησιμοποιώντας έναν ταχυψυκτή ή βυθίζοντας τη σακούλα σε νερό με πάγο.

Σε περίπτωση που το νερό μαγειρέματος βρεθεί σε χαμηλότερες θερμοκρασίες από εκείνες της ρύθμισης (λόγω εισαγωγής σακούλας με κενό αέρος ή πλήρωσης με κρύο νερό), ο φούρνος επαναφέρει αυτόματα τη θερμοκρασία στην τιμή της αρχικής ρύθμισης, προβάλλοντας συνεχώς την πραγματική θερμοκρασία. Λάβετε υπόψη αυτόν τον παράγοντα προκειμένου να προσαρμόσετε ενδεχομένως τη διάρκεια μαγειρέματος.

ΣΥΝΤΗΡΗΣΗ

- Πλύνετε καλά τα χέρια σας προτού προχωρήσετε στις ενέργειες καθαρισμού της συσκευής.
- Αφήστε τη συσκευή να κρυώσει εντελώς προτού την καθαρίσετε.
- Αφαιρέστε την από το δοχείο μαγειρέματος. Ξεπλύνετε την με νερό βρύσης χωρίς να βρέξετε τη χειρολαβή και στεγνώστε την προσεκτικά με ένα μαλακό και στεγνό πανί. Ακουμπήστε την πάνω σε ένα στεγνό πανί έτσι ώστε να στεγνώσει εντελώς και το εσωτερικό της.
- Μη χρησιμοποιείτε ποτέ χημικά ή διαβρωτικά προϊόντα.
- Μπορείτε να καθαρίσετε το θερμαντικό σώμα βυθίζοντάς το σε νερό και ξίδι μέχρι το επίπεδο MAX για μία ώρα το ανώτερο. Αφαιρέστε το από το δοχείο και στεγνώστε το με ένα μαλακό και στεγνό πανί και αφήστε το να στεγνώσει εντελώς ακουμπώντας το σε ένα πανί. Εκτελέστε αυτή την ενέργεια περίπου μια φορά το μήνα ή όταν θεωρείτε πως είναι απαραίτητο.
- Αποθηκεύστε τη συσκευή σε όροσερο και στεγνό περιβάλλον.

ΠΡΟΒΛΗΜΑΤΑ ΚΑΙ ΛΥΣΕΙΣ

Πρόβλημα	Πιθανή αιτία	Επίλυση
Η συσκευή δεν λειτουργεί.	Το βύσμα δεν έχει συνδεθεί στην πρίζα.	Βάλτε το βύσμα σε μια πρίζα.
Η οθόνη δείχνει "Err".	Στο δοχείο μαγειρέματος υπάρχει λίγο νερό.	Βεβαιωθείτε ότι το επίπεδο νερού του δοχείου μαγειρέματος είναι μεταξύ των επιπέδων MIN. και MAX που αναγράφονται πάνω στη συσκευή. Συμπληρώστε νερό στο δοχείο.
Η κυκλοφορία του νερού είναι ιδιαίτερα θορυβώδης.	Έχει δημιουργηθεί δίνη νερού ή έχει εισέλθει αέρας στα κανάλια κυκλοφορίας της διάταξης.	Είναι απολύτως φυσιολογικό, περιμένετε έως ότου η δίνη εξαφανιστεί και ο αέρας εξέλθει με τις φυσαλίδες του νερού.

ΔΙΑΔΙΚΑΣΙΑ ΑΠΟΡΡΙΨΗΣ

 Το σύμβολο που υπάρχει στο κάτω μέρος της συσκευής δείχνει τη χωριστή συλλογή του ηλεκτρικού και ηλεκτρονικού εξοπλισμού (Οδηγ. 2012/19/ΕΕ-ΑΗΗΕ). Στο τέλος της διάρκειας ζωής της συσκευής, μην την απορρίπτετε ως μικτό στερεό δημοτικό απόβλητο, αλλά απορρίψτε την σε κάποιο κέντρο ειδικής συλλογής της περιοχής σας ή παραδώστε την στο διανομέα σας εφόσον αγοράσετε μια νέα συσκευή ίδιου τύπου και με τις ίδιες λειτουργίες. Σε περίπτωση που η συσκευή που επιθυμείτε να απορρίψετε έχει διαστάσεις μικρότερες από 25 εκ., μπορείτε να την παραδώσετε ξανά σε κάποιο σημείο πώλησης που έχει

επιφάνεια μεγαλύτερη από 400 τ.μ. χωρίς να είστε υποχρεωμένοι να αγοράσετε κάποια νέα παρόμοια συσκευή. Αυτή η διαδικασία χωριστής συλλογής ηλεκτρικού και ηλεκτρονικού εξοπλισμού πραγματοποιείται με την προοπτική μιας κοινοτικής περιβαλλοντικής πολιτικής που θέτει ως στόχο την διαφύλαξη, την προστασία και τη βελτίωση της ποιότητας του περιβάλλοντος, καθώς και για την αποφυγή πιθανών επιπτώσεων στην ανθρώπινη υγεία λόγω της παρουσίας στις συσκευές αυτές επικίνδυνων ουσιών ή λόγω της μη κατάλληλης χρήσης αυτών ή τμημάτων αυτών. Προσοχή! Μια μη σωστή απόρριψη ηλεκτρικού ή ηλεκτρονικού εξοπλισμού μπορεί να επιφέρει κυρώσεις.

CE Το προϊόν αυτό είναι κατάλληλο για οικιακή χρήση. Η συμμόρφωση, που αποδεικνύεται από τη σήμανση CE η οποία αναγράφεται επάνω στη συσκευή, αφορά την οδηγία 2014/30/ΕΕ αναφορικά με την ηλεκτρομαγνητική συμβατότητα, την οδηγία 2014/35/Ευ της αναφορικά με το ηλεκτρικό υλικό που προορίζεται να χρησιμοποιηθεί εντός ορισμένων ορίων τάσεως και την οδηγία 2011/65/ΕΕ αναφορικά με τον περιορισμό της χρήσης ορισμένων επικίνδυνων ουσιών στον ηλεκτρικό και ηλεκτρονικό εξοπλισμό. Αυτό το προϊόν είναι ένα ηλεκτρονικό εργαλείο που έχει ελεγχθεί ώστε να εγγυάται, κατά την τρέχουσα κατάσταση των τεχνικών γνώσεων, τόσο τη μη παρεμβολή με άλλες συσκευές που βρίσκονται πλησίον (ηλεκτρομαγνητική συμβατότητα) όσο και την ασφάλεια εφόσον χρησιμοποιείται σύμφωνα με τις υποδείξεις που αναφέρονται στις οδηγίες χρήσης. Σε περίπτωση που η συσκευή παρουσιάζει ανωμαλίες κατά τη λειτουργία, μην παρατείνετε τη χρήση της και ενδεχομένως επικοινωνήστε απευθείας με τον κατασκευαστή.

ΕΓΓΥΗΣΗ

Η παρούσα συσκευή διαθέτει εγγύηση 2 ετών από τη στιγμή της παράδοσης του προϊόντος, ή άλλη μεγαλύτερη προθεσμία που προβλέπεται από την εθνική νομοθεσία της χώρας όπου κατοικεί ο καταναλωτής. Η διάταξη αυτή συμμορφώνεται με την ιταλική και ευρωπαϊκή νομοθεσία. Τα προϊόντα Laica έχουν σχεδιαστεί για οικιακή χρήση και δεν επιτρέπεται η χρήση τους σε καταστήματα. Η εγγύηση καλύπτει μόνο τα εργοστασιακά ελαττώματα και δεν ισχύει σε περίπτωση που η ζημιά έχει προκληθεί από τυχαίο συμβάν, εσφαλμένη χρήση, αμέλεια ή μη κατάλληλη χρήση του προϊόντος. Χρησιμοποιήστε αποκλειστικά τα αξεσουάρ που παρέχονται· η χρήση διαφορετικών αξεσουάρ ενδέχεται να επιφέρει την απώλεια της εγγύησης. Μην ανοίγετε τη συσκευή ή κανένα λόγο· σε περίπτωση που την ανοίξετε ή την παραποιήσετε, η εγγύηση χάνεται οριστικά. Η εγγύηση δεν ισχύει για τα μέρη που υφίστανται φθορά και για τις μπαταρίες όταν παρέχονται μαζί. Μετά το πέρας των 2 ετών από την παράδοση, ή άλλης μεγαλύτερης προθεσμίας που προβλέπεται από την εθνική νομοθεσία της χώρας όπου κατοικεί ο καταναλωτής, η εγγύηση λήγει. Σε αυτή την περίπτωση οι εργασίες τεχνικής υποστήριξης θα πραγματοποιούνται έναντι αμοιβής. Μπορείτε να ζητήσετε πληροφορίες σχετικά με τις παρεμβάσεις τεχνικής υποστήριξης, είτε εντός εγγύησης είτε επί πληρωμή, στη διεύθυνση info@laica.com.

Δεν υποχρεούστε σε καμία καταβολή ποσού για τυχόν επισκευές και αντικαταστάσεις προϊόντων που εμπίπτουν στους όρους της εγγύησης. Σε περίπτωση βλάβης απευθυνθείτε στον πωλητή σας· ΜΗΝ αποστέλλετε το προϊόν απευθείας στη LAICA. Οποιαδήποτε εργασία εντός εγγύησης (συμπεριλαμβανομένης της αντικατάστασης του προϊόντος ή μέρους αυτού) δεν συνεπάγεται την παράταση της αρχικής διάρκειας της εγγύησης του προϊόντος που αντικαθίσταται. Η κατασκευάστρια εταιρεία απαλλάσσεται από κάθε ευθύνη για τυχόν ζημιές που μπορεί να προκληθούν, με άμεσο ή έμμεσο τρόπο, σε άτομα, αντικείμενα και κατοικίδια ζώα σε περίπτωση μη τήρησης όλων των απαιτήσεων που υποδεικνύονται στο σχετικό εγχειρίδιο οδηγιών και που αφορούν, κυρίως, τις προειδοποιήσεις ως προς την εγκατάσταση, τη χρήση και τη συντήρηση της συσκευής. Αποτελεί δικαίωμα της εταιρείας Laica, η οποία διαρκώς επιδιώκει τη βελτίωση των προϊόντων της, να τροποποιεί πλήρως ή μερικώς τα προϊόντα της χωρίς καμία προειδοποίηση, ανάλογα με τις ανάγκες παραγωγής, χωρίς αυτό να συνεπάγεται ευθύνες εκ μέρους της εταιρείας Laica ή των μεταπωλητών της. Για περισσότερες πληροφορίες: www.laica.it.

TERMIČNI CIRKULATOR ZA VAKUUMSKO KUHANJE PRI NIZKI TEMPERATURI - NAVODILA IN GARANCIJA

Spoštovani kupec, Laica se vam želi zahvaliti za vašo izbiro izdelka, zasnovanega po kriterijih zanesljivosti in kakovosti za vaše popolno zadovoljstvo.

POMEMBNO PRED UPORABO POZORNO PREBERITE SHRANITE ZA NADALJNJO UPORABO

Navodila za uporabo je treba šteti kot sestavni del izdelka in jih morate hraniti za vso življenjsko dobo izdelka.

V primeru prenosa aparata drugemu lastniku, morate izročiti le-temu tudi celotno dokumentacijo. Uporabnik je za varno in pravilno uporabo izdelka dolžan natančno prebrati navodila in opozorila, ki jih vsebuje priložnik, saj zagotavljajo pomembne informacije za varnost, uporabo in vzdrževanje izdelka.

Če navodila izgubite, ali potrebujete več informacij ali pojasnila, izpolnite ustrezen obrazec na spletni strani <https://www.laica.it/> v razdelku Faq in pomoč.



KAZALO

LEGENDA SIMBOLOV	stran 40
VARNOSTNA OPOZORILA	stran 40
OPIS IZDELKA	stran 42
NASVETI ZA UPORABO	stran 42
NAVODILA ZA UPORABO	stran 43
VZDRŽEVANJE	stran 44
TEŽAVE IN REŠITVE	stran 44
POSTOPEK ODSTRANJEVANJA	stran 44
GARANCIJA	stran 45

LEGENDA SIMBOLOV



Opozorilo



Prepoved

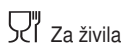

Za živila

VARNOSTNA OPOZORILA

- Pred uporabo izdelka preverite, če je aparat brezhiben in brez vidnih poškodb. V primeru dvoma aparata ne uporabljajte in se obrnite na prodajalca.
- Plastično vrečko ovojnine hranite otrokom nedosegljivo: nevarnost zadušitve.
- Pred priklopljanjem aparata se prepričajte, da je na tablici, ki se nahaja na dnu, navedena omrežna napetost skladna z omrežno napetostjo v uporabi.
- Ta aparat se mora nameniti izključno samo za uporabo, za katere je zasnovan, in na način, ki je opisan v navodilih za uporabo. Vsaka drugačna uporaba se smatra za neprimerno in zato nevarno. Proizvajalec ne more biti odgovoren za morebitno škodo, ki bi nastala z neprimerno ali napačno rabo izdelka.
- Ta aparat lahko samostojno uporabljajo osebe starosti 14 in več let.
- Uporabo in vzdrževanje tega aparata lahko opravljajo osebe z zmanjšanimi

fizičnimi, senzoričnimi ali mentalnimi sposobnostmi ter neizkušene osebe samo pod ustreznim nadzorom odrasle osebe. Otroci se z aparatom ne smejo igrati.

- ⊗ Nikoli NE pustite vklopljen aparat brez nadzora, po končani uporabi ga izklopite ter izključite iz električnega omrežja.
- V primeru okvare oziroma nepravilnega delovanja aparat ugasnite in ga ne spreminjajte. Za popravilo se vedno obrnite na prodajalca.
- ⊗ Aparata NE priklopljajte in odklopljajte ter NE upravljajte z mokrimi ali vlažnimi rokami.
- ⊗ Za odklop vtiča iz omrežne vtičnice NE vlecite za kabel ali samega aparata.
- Z izdelkom ravnajte skrbno, varujte ga pred udarci, ekstremnimi temperaturnimi nihanjem, prahom, neposredno sončno svetlobo in toplotnimi viri.
- Takoj po uporabi in v vsakem primeru pred čiščenjem odklopite vtič iz omrežne vtičnice.
- Če vam aparat pade v vodo, ga ne poskušajte izvleči, ampak nemudoma izklopite vtič iz omrežne vtičnice.
- ⊗ Pozor! V nobenem primeru NE posegajte na električnem kablu. V primeru poškodovanja se obrnite na prodajalca.
- Odvijte celotno dolžino kabla, hranite ga stran od toplotnih virov in pazite, da se med uporabo ne dotakne vročih delov.
- ⊗ Nikoli ne uporabite adapterjev za drugačno napetost napajanja od navedene na etiketi, nameščeni na izdelku.
- ⊗ Aparata ne operite v pomivalnem stroju.
- Aparat postavite le pokončno v toplotno odporno posodo za kuhanje.
- Posodo za kuhanje postavite na ravno, trdno, negorljivo in toplotno odporno površino.
- Med delovanjem se aparat segreje, temperatura vode lahko doseže visoko vrednost in s tem segreje posodo za kuhanje. Aparat prijemajte samo za držalo in pred čiščenjem počakajte, da se ohladi; za premikanje posode slednje primite z rokavicami ali krpami za posodo; vakuumsko vrečko s hrano primite in odstranite le s toplotno odpornim prijemalom ali podobnimi pripomočki.
- ⊗ Aparat hranite stran od kuhališč, električnih grelnikov, pečic ali vnetljivih snovi; NE prekrivajte aparata s pokrovi ali krpami: nevarnost požara.
- ⊗ Ne uporabljajte na prostem; aparat ni igrača.



POZOR! PRED UPORABO TEGA APARATA

- ⊗ Ne uporabljajte deionizirane vode, temveč samo pitno vodo.
- ⊗ Jed za kuhanje dajte vedno v vrečko za živila, primerno za kuhanje, tesno zaprto. Surovih živil, razen jajc, nikoli NE postavite neposredno v vodo.
- V vodo potopite samo grelno telo, upoštevajte oznaki nivoja MIN in MAX na njem.
- ⊗ Med delovanjem aparata NE odstranjujte iz posode za kuhanje in ne premikajte same posode.
- Ta aparat ni primeren za profesionalno, ampak le za gospodinjsko uporabo.

POZOR!

Vsa živila, ki so kuhana pri nizki temperaturi, se mora porabiti takoj, da se omeji razvoj bakterij.

- V primeru da hrane ne nameravate takoj porabiti, je priporočljivo znižati temperaturo živila takoj po kuhanju v ohlajevalni napravi ali s potopitvijo vrečke v vodo z ledom.
- Ob nakupu rib preverite, ali so bile ohlajene kot je predvideno s standardi

higijene za zaužitje surovih rib.

- Sadje in zelenjavo skrbno umijte, kot je potrebno za presno zaužitje.
- Vakuumsko pakiranje ne zmanjša prisotnosti mikroorganizmov, hrano kuhajte takoj po pakiranju.
- Kakovost živil je bistvenega pomena, biti morajo sveža.

OPIS IZDELKA (glejte sliko 1)

1. Nadzorna plošča
 - a. Tipka "0"
 - b. Tipka "⊖"
 - c. Tipka "⊕"
 - d. Tipka "⊗"
2. Držalo
3. LED lučka delovanja
4. Sistem za pritrditev na klešče
5. Grelno telo
 - a. Okrov grelnega telesa
 - b. Kanali pretoka vode
 - c. Grelni element

TEHNIČNI PODATKI

- Napetost: AC 220-240V 50/60Hz
- Odjem moči: 1200W
- Programirljiva temperatura: od 25 °C do 95 °C
- Pretočna kapaciteta: 6-15 L
- Nepropustno za vodo IPX7
- Nastavitev časovnika: do 99 ur, 59 minut
- Merska enota: °C
- LED reverse zaslon
- Tipke "touch sensor": aktiviranje z dotikom
- Okoljski pogoji shranjevanja: +5 °C +45 °C; relativna vlažnost ≤RH 95%

NASVETI ZA UPORABO

- S sistemom kuhanja sous vide je predvidena uporaba vrečk za živila, ki so primerne za kuhanje. Vrečke ne treba nepredušno zapreti. Laica priporoča vakuumsko pakiranje, ki zagotavlja optimalne rezultate.
- Po želji začinjene jedi dajte v vrečko in slednjo vakuumsko zaprite z aparatom za vakuumsko pakiranje LAICA.
- Pri pripravkih, ki vsebujejo tekočino, izločite čim več zraka iz vrečke in slednjo zavarite.
- S kuhanjem pričnite takoj po pakiranju.
- Med kuhanjem preverjajte, da je vrečka stalno potopljena v vodo, kar zagotavlja enakomerno kuho.
- Pri izbiri trajanja kuhanja morate vedno upoštevati debelino hrane, ki jo želite kuhati: večja kot je debelina, daljši bo čas kuhanja.
- Če v vrečko daste več živil, slednja dobro poravnajte, da se ne bodo prekrivala, zaradi česar bi se lahko neenakomerno skuhala.
- V primeru predolgega trajanja, se s kuhanjem pri nizki temperaturi jedi ne pok-

varijo; hrana se ne zažge, ne postane nesočna in se ne presuši.

- Čas in temperaturo kuhanja lahko spremenite glede na osebni okus in način priprave jedi.

Na spletni strani www.laica.it je na voljo obsežen del namenjen receptom za preprosto pripravo v lastni kuhinji, z opremo za kuhanje Sous Vide LAICA.

NAVODILA ZA UPORABO

1. Pred prvo uporabo grelna telo operite s tekočo vodo, brez močenja ročaja.
 2. Posodo za kuhanje postavite na ravno, trdno, negorljivo in toplotno odporno površino.
 3. Vstavite toplotni obračalnik v posodo in ga pritrdite na rob primerne vsebnika za kuhanje sistemom za pritrditev na klešče.
 4. Posodo napolnite z vodo do nivoja med oznakama MIN in MAX, ki se nahajata na grelnem telesu. Upoštevati morate, da se s potopitvijo vrečke nivo vode zviša. **Nivo vode mora biti med oznakama MIN in MAX.** Priporočamo, da uporabite mlačno vodo, tako se bo hitreje segrela.
 5. Povežite aparat na vtičnico za napajanje: tipka "0" se prižge, zaslonu utripa "0" ter se prižge LED delovanja (rdeča barva), aparat je v stanju čakanja.
 6. Pritisnite tipko "⊖": Aparat odda zvočni signal, na zaslonu se prikaže predhodno nastavljena temperatura 55.0 °C in čas 2 uri, LED lučka delovanja postane modre barve.
 7. Da bi nastavili temperaturo pritisnite na tipko "⊗": na zaslonu utripa "55.0", vrednost nastavite s pritiskom na tipki "⊖" in "⊕". Z vsakim pritiskom na tipki se temperatura spremeni za 0.5 °C, držite pritisnjeno tipko, da pospešite spreminjanje števil. Med hitrim pomikom se podatki spreminjajo za 5 °C. Potrdite s pritiskom na tipko "⊗".
 8. Na zaslonu utripa "2:00": v zaporedju nastavite minute in ure s pritiskom na tipki "⊖" in "⊕". Ob vsakem pritisku na tipke se vrednost spremeni za 1 minuto, med hitrim premikom se vrednost spremeni za 5 minut. Pritisnite na tipko, da bi potrdili "⊗" in nastavite ure. Ob vsakem pritisku na tipke se vrednost spremeni za 1 uro, med hitrim premikom se vrednost spremeni za 10 ur.
 9. Pritisnite na tipko "⊖" za vklop aparata: prične se faza segrevanja vode in na zaslonu je prikazana dejanska temperatura slednje.
 10. Ko voda doseže za kuhanje nastavljeno temperaturo, aparat odda 3 zvočne signale in prične se faza kuhanja: vakuumsko pakirano hrano postavite v posodo. Aparat prikazuje odštevanje nastavljenega časa. Kuhanje lahko kadarkoli prekinete s pritiskom na tipko "⊖" za 3 sekunde: na zaslon se prikažejo predhodno nastavljeni podatki. Če želite nadaljevati s kuhanjem, pritisnite na tipko "⊖", morda bo potrebno ponovno nastaviti čas kuhanja.
 11. Ko preteče nastavljen čas, aparat odda 6 zvočnih signalov in se izklopi (na zaslonu se prikaže napis "End", tipka "⊖" in lučka LED delovanja ostanejo prižgane).
 12. Odklopite aparat iz omrežja tako, da odstranite vtič, in odstranite vrečko s kuhano hrano s kleščami, ki so odporne na toploto.
- Če hrano porabite takoj, jo lahko nekaj minut dodatno obdelujete v ponvi, seveda po odstranitvi vrečke.



V primeru da hrane ne nameravate takoj porabiti, je priporočljivo znižati temperaturo živila takoj po kuhanju v ohlajevalni napravi ali s potopitvijo vrečke v vodo z ledom.

Če je temperatura kuhalne vode nižja od nastavljene (zaradi vnosa vrečke ali dolivanja hladne vode), aparat samodejno povrne temperaturo na začetno nastavljeno vrednost, na zaslonu je vedno prikazana dejanska temperatura. Upoštevajte ta vidik za morebitne popravke časa kuhanja.

VZDRŽEVANJE

- Pred pričetkom čiščenja aparata si dobro umijte roke.
- Pred čiščenjem počakajte, da se aparat povsem ohladi.
- Aparat odstranite iz posode za kuhanje, operite ga s tekočo vodo, brez močenja držala, in ga dobro osušite z mehko in suho krpo. Postavite ga na suho krpo, da se povsem osuši tudi notranjost aparata.
- Nikoli ne uporabljajte kemičnih ali grobih izdelkov.
- Grelno telo lahko očistite tudi tako, da ga do nivoja MAX potopite v vodo s kisom za največ eno uro. Aparat odstranite iz posode in ga osušite z mehko in suho krpo ter postavite na krpo in pustite, da se popolnoma osuši na zraku. Ta postopek opravite približno enkrat mesečno ali, ko smatrate za potrebno.
- Aparat hranite na hladnem in suhem mestu.

TEŽAVE IN REŠITVE

Težava	Možen vzrok	Rešitev
Aparat ne deluje.	Vtič ni vstavljen v električni priključek.	Vtič izdelka priklopite v električni priključek.
Zaslon prikazuje "Err".	V posodi za kuhanje je premalo vode.	Prepričajte se, da je raven vode v posodi za kuhanje med oznakama nivoja MIN in MAX na aparatu. Dolijte vodo v posodo.
Kroženje vode postane posebno hrupno.	Ustvaril se je vodni vrtnec ali je v obtočne kanale aparata vstopil zrak.	To je povsem normalno, počakajte, da se vrtnec ustavi in da zrak izide z mehurčki.

POSTOPEK ODSTRANJEVANJA

 Simbol, ki se nahaja na dnu aparata, označuje ločeno zbiranje električnih in elektronskih naprav (**Dir.2012/19/Eu-WEEE**). Ob koncu dobe koriščenja aparata tega ne odstranite kot mešan komunalni trden odpadke, ampak ga izročite posebnemu zbirnemu centru na vašem območju, ali ga vrnite distributerju, ko kupite nov aparat iste vrste in namenjen za isto uporabo. V primeru, da je aparat, ki ga odlagate, manjši od 25 cm, ga lahko vrnete na prodajnem mestu z več kot 400 m² površine, brez obveznosti za nakup podobne nove naprave. Ta postopek ločenega zbiranja električne in elektronske opreme se izvaja z vizijo okoljske politike Skupnosti s ciljem ohranjanja, varstva in izboljšanja kakovosti okolja in da bi se izognili morebitnim potencialnim učinkom na zdravje ljudi zaradi prisotnosti nevarnih snovi v tej opremi ali zaradi nepravilne uporabe slednje oziroma delov slednje. Pozor! Nepravilna odstranitev električne in elektronske opreme lahko pomeni sankcije.

CE Ta izdelek je namenjen za domačo uporabo. Na aparatu nameščen znak CE potrjuje, da je aparat skladen z ustrežno direktivo 2014/30/Eu o elektromagnetni združljivosti, direktivo 2014/35/Eu o električni opremi, ki je namenjena za uporabo znotraj določenih napetostnih mej in na Direktivo 2011/65/Eu o omejitvi uporabe nekaterih nevarnih snovi v električni in elektronski opremi. Ta izdelek je elektronski instrument, preverjen za zagotavljanje, glede na trenutno stanje tehničnega znanja, tako odsotnosti motenja drugih naprav v bližini (elektromagnetna združljivost) kot tudi varne uporabe v skladu z napotki, ki so navedeni v navodilih za uporabo. V primeru nepravilnega delovanja naprave ne uporabljajte in se po potrebi obrnite neposredno na proizvajalca.

GARANCIJA

Garancija za ta aparat traja 2 leti od trenutka dostave blaga ali drugi daljši rok, ki ga določa nacionalna zakonodaja prebivališča stranke. Ta določba je v skladu z italijansko in evropsko zakonodajo. Izdelki Laica so zasnovani za uporabo v gospodinjstvu. Uporaba v javnih storitvah ni dovoljena. Garancija krije samo pomanjkljivosti izdelave in ne velja v primeru škode, nastale zaradi nezgodnega dogodka, napačne uporabe, malomarnosti ali nenamenske rabe izdelka. Uporabljajte samo priloženi pribori; raba drugačnega pribora lahko vodi v razveljavitev garancije. V nobenem primeru ne odpirajte ohišja izdelka; v primeru odprtja ali spreminjanja se garancija dokončno razveljavi. Garancija ne velja za obrabi podvržene dele in baterije, če so te dobavljene v priboru. Po 2 letih od dobave ali po drugem daljšem roku, ki ga določa nacionalna zakonodaja prebivališča stranke, garancija preneha; v tem primeru se bodo posegi tehnične pomoči izvajali proti plačilu. Informacije o servisnih posegih, bodisi v garancijskem roku kot tudi plačljivih, lahko dobite z zahtevkom na naslov info@laica.com.

Za popravilo ali zamenjavo izdelka v skladu z garancijskimi pogoji ni potrebno plačati nobenega prispevka. V primeru okvare se obrnite na prodajalca; NE pošiljajte direktno v podjetje LAICA. V primeru posegov v garancijskem roku (vključno z zamenjavo izdelka ali njegovega dela) se trajanje originalne garancijske dobe zamenjanega izdelka ne podaljša. Proizvajalec zavrača vsako odgovornost za morebitno škodo, ki bi bila neposredno ali posredno povzročena osebam, predmetom ali domačim živalim kot posledica neupoštevanja vseh določil, navedenih v ustreznih knjižici z navodili, posebej tistih, ki se nanašajo na opozorila o namestitvi, uporabi in vzdrževanju aparata. Podjetje Laica se nenehno trudi izboljšati svoje izdelke, zato si jemlje pravico, brez predhodnega obveščanja, do delnega ali celotnega spreminjanja svojih izdelkov v skladu s potrebami proizvodnje, ne da bi to predstavljalo kakršno koli odgovornost podjetja Laica ali njenih prodajalcev. Za dodatne informacije: www.laica.it.

**POTAPAJUĆI TERMOCIRKULATOR ZA VAKUUMSKO KUHANJE NA NISKOJ TEMPERATURI - UPUTE I JAMSTVO**

Poštovani korisniče, Laica Vam se zahvaljuje na odabiru ovog proizvoda, dizajniranoga sukladno standardima pouzdanosti i kvalitete za potpuno zadovoljstvo.

**VAŽNO
PRIJE UPORABE POZORNO PROČITATI
SAČUVATI ZA BUDUĆE REFERENCE**

Priručnik se smatra sastavnim dijelom proizvoda i mora se pohraniti za buduće konzultacije, sve do kraja njegovog radnog vijeka.

U slučaju prodaje uređaja drugom vlasniku, isporučite također i cjelokupnu dokumentaciju.



Za sigurnu i ispravnu upotrebu proizvoda, korisnik mora pažljivo pročitati upute i upozorenja sadržane u priručniku jer daju važne informacije koje se odnose na sigurnost, upute za uporabu i održavanje. U slučaju da izgubite priručnik ili ako trebate dodatne informacije ili pojašnjenja popunite odgovarajući obrazac na web stranici <https://www.laica.it/> u odjeljku Česta pitanja i pomoć.

OZNAKE

JAMSTVO SIMBOLI
SIGURNOSNA UPOZORENJA
OPIS PROIZVODA
SAVJETI ZA UPORABU
UPUTE ZA UPORABU
ODRŽAVANJE
PROBLEMI I RJEŠENJA
POSTUPAK ODLAGANJA
JAMSTVO

stranica 46
stranica 46
stranica 48
stranica 48
stranica 49
stranica 50
stranica 50
stranica 50
stranica 51

JAMSTVO SIMBOLI

Upozorenje



Zabrana

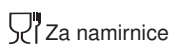

Za namirnice

SIGURNOSNA UPOZORENJA

- Prije korištenja proizvoda uvjerite se da je uređaj bez vidljivih oštećenja. U slučaju nedoumice, nemojte koristiti uređaj, već se obratite ovlaštenom zastupniku.
- Držite plastičnu vrećicu za pakiranje izvan dohvata djece: opasnost od gušenja.
- Prije priključivanja uređaja uvjerite se da podaci o mrežnom naponu koji se nalaze na pločici na proizvodu odgovaraju podacima električne mreže koja se koristi.
- Ovaj uređaj mora se koristiti isključivo u svrhu za koju je namijenjen i na način naveden u uputama. Svaka druga upotreba smatra se nepravilnom i stoga opasnom. Proizvođač se ne može smatrati odgovornim za bilo kakvu štetu uzrokovanu neodgovarajućom ili nepravilnom upotrebom.
- Ovaj uređaj mogu koristiti osobe od 14 ili više godina starosti.
- Upotreba i održavanje ovog uređaja mogu obavljati osobe s smanjenim

fizičkim, osjetilnim ili mentalnim sposobnostima ili neiskusne osobe, samo pod odgovarajućim nadzorom od strane odrasle osobe. Djeca se ne smiju igrati s uređajem.

- ⊘ **NIKADA** ne ostavljajte da stroj radi bez nadzora; kada završite s upotrebom isključite ga iz struje.
- U slučaju kvara i/ili neispravnog rada, odmah isključite uređaj. Za popravke uvijek se obratite dobavljaču.
- ⊘ **NEMOJTE** priključivati ili isključivati uređaj i **NEMOJTE** djelovati na upravljačkoj ploči s mokrim ili vlažnim rukama.
- ⊘ **NEMOJTE** povlačite strujni kabel ili sam uređaj kako bi isključili utikač iz utičnice.
- Pažljivo postupajte s uređajem, zaštitite ga od udara, ekstremnih promjena temperature, prašine, izravnog sunčevog svjetla i izvora topline.
- Isključite utikač iz struje odmah nakon upotrebe i, u svakom slučaju, prije čišćenja.
- Ako uređaj padne u vodi nemojte ga uzimati u ruke, već odmah isključite utikač iz struje.
- ⊘ **Pozornost!** Ni u kom slučaju **NEMOJTE** vršiti intervencije na kabelu. Ako je oštećen, obratite se prodavaču.
- Odmotajte kabel u cijelosti, držite ga dalje od izvora topline i obratite pažnju da tijekom uporabe ne dodiruje grijno tijelo.
- Nikad ne koristite adaptere za napajanje različite od onih navedenih na etiketi podataka koji se nalazi na uređaju.
- ⊘ **NEMOJTE** prati aparat u perilici posuda.
- Postavite uređaj okomito u spremnik za kuhanje otporan na toplinu.
- Postavite posudu za kuhanje na ravnu, čvrstu, nezapaljivu i toplinski otpornu površinu.
- Tijekom rada uređaj postaje vrlo vruć, temperatura vode može dosegnuti visoke vrijednosti i zagrijati posudu za kuhanje. Držite aparat samo za ručicu i pustite da se ohladi prije čišćenja; premjestite posudu za kuhanje pomoću rukavica ili krpa za lonce; dodirnite i uklonite vakuumsku vrećicu koja sadrži hranu samo s kuhinjskim hvataljkama otpornim na toplinu ili slično.
- ⊘ Držite uređaj dalje od kuhalo, električnih ploča, pećnica ili zapaljivih materijala; **NEMOJTE** prekrivati uređaj s poklopcem ili krpom: rizik od požara.
- ⊘ Nemojte koristiti na otvorenom; ovaj uređaj nije igračka.

**OPREZ! PRIJE UPOTREBE UREĐAJA**

- ⊘ **NEMOJTE** koristiti deioniziranu vodu, već samo vodu za piće.
- Uvijek stavite namirnicu za kuhanje u zapečaćenu vrećicu za hranu, pogodnu za kuhanje. **NEMOJTE** stavljati sirove namirnice izravno u vodu, osim jaja.
- Uronite samo grijući dio tijela u vodu u skladu s naznačenim oznakama MIN i MAX.
- ⊘ **NEMOJTE** uklanjati uređaj iz posude za kuhanje i ne pomičite spremnik tijekom rada.
- Ovaj uređaj nije namijenjen za profesionalnu, već sam za kućnu upotrebu.

OPREZ!

Bilo koja namirnica koja se kuha na niskoj temperaturi mora odmah biti potrošena, kako bi se ograničila bakterijska proliferacija.

- U slučaju kasnije potrošnje, preporučuje se smanjenje temperature hrane odmah nakon kuhanja pomoću rashladnog uređaja ili uranjanjem vrećice u vodu i led.
- Za ribu, prilikom kupnje, provjerite je li rashlađena prema higijenskim pravilima predviđenim za konzumaciju sirove ribe.
- Voće i povrće operite temeljito kao da će se konzumirati sirovo.

- Vakuumska ambalaža ne smanjuje prisutnost mikroorganizama: kuhajte hranu odmah nakon pakiranja.
- Bitna je kvaliteta namirnica, koje moraju biti svježije.

OPIS PROIZVODA (pogledaj sl.1)

1. Upravljačka ploča
 - a. Tipka "⏻"
 - b. Tipka "⊖"
 - c. Tipka "⊕"
 - d. Tipka "⚙"
2. Ručica
3. LED pokazatelj rada
4. Sustav spajanja spojkom
5. Grijaće tijelo
 - a. Poklopac grijaćeg tijela
 - b. Kanali za protok vode
 - c. Grijač

TEHNIČKI PODACI

- Napon: AC 220-240V 50/60Hz
- Potrošnja energije: 1200W
- Programabilna temperatura: od 25°C do 95°C
- Kapacitet cirkulacije: 6-15 L
- IPX7 voodootporan
- Postavka tajmera: do 99 sati i 59 minuta
- Jedinica mjerenja °C
- Obrnuti LCD zaslon
- Tipke "osjetljive na dodir": aktiviranje dodirrom
- Okolišni uvjeti za čuvanje: +5°C +45°C; relativna vlažnost ≤RH 95%

SAVJETI ZA UPORABU

- Sous vide sustav kuhanja predviđa korištenje vrećica za hranu i prikladne za kuhanje. Vrećice moraju biti zapečaćene. Laica preporučuje vakuumsko pakiranje koje jamči optimalne rezultate.
- Umetnite hranu, začinjenu po okusu, u vrećicu i izvršite vakuumsko pakiranje s vakuumskim strojem LAICA.
- U pripravcima koji sadrže tekuće dijelove, oslobodite što je moguće više zraka iz vrećice i zalijepite samo vrećicu.
- Nastavite s kuhanjem odmah nakon vakuumskog zatvaranja vrećice.
- Tijekom kuhanja pazite da je vrećica uvijek uronjena u vodu kako bi se osiguralo ravnomjerno kuhanje.
- Prilikom odabira trajanja kuhanja, imajte na umu debljinu namirnica koje želite kuhati: što namirnice deblje, to je duže vrijeme kuhanja.
- Ako stavite više namirnica u istu vrećicu, dobro ih rasporedite kako biste izbjegli preklapanja koja mogu dovesti do neujednačenog kuhanja.
- U slučaju prekomjernog kuhanja, kuhanje na niskoj temperaturi ne oštećuje hranu: hrana ne gori, ne postaje žilava i ne isušuje se.
- Vrijeme i temperature kuhanja mogu varirati ovisno o osobnom ukusu i načinu izvođenja jela.

Na internet stranici www.laica.it postoji opsežan odjeljak posvećena receptima koji se, jednostavno, u vašoj kuhinji, pripremaju sa Sous Vide LAICA uređajima za kuhanje.

UPUTE ZA UPORABU

1. Prilikom prve uporabe, isperite grijuće tijelo pod tekućom vodom bez vlaženja ručke.
 2. Postavite posudu za kuhanje na ravnu, čvrstu, nezapaljivu i toplinski otpornu površinu.
 3. Umetnite termocirkulator u posudu pogodnu za kuhanje i pričvrstite ga na rub otvaranjem sustava stezanja.
 4. Napunite spremnik vodom do razine između oznaka MIN. i MAX na grijućem tijelu. Imajte na umu da se razina vode povećava uranjanjem vrećice. **Razina vode mora uvijek biti između MIN. i MAX.**
Preporučljivo je koristiti toplu vodu kako bi se ubrzala faza zagrijavanja vode.
 5. Priključite uređaj na utičnicu za napajanje: tipka "⏻" se uključuje, na zaslonu treperi "0" i LED pokazatelja rada zasvijetli (crveno), uređaj je u stanju pripravnosti.
 6. Pritisnite tipku "⏻": Uređaj emitira zvučni signal, a na zaslonu je prikazana unaprijed zadana temperatura i vrijeme od 55,0 °C i 2 sata, LED pokazatelja rada postaje plave boje.
 7. Za podešavanje temperature pritisnite tipku "⚙" na zaslonu treperi "55,0", podesite podatke pritiskom na tipke "⊖" i "⊕". Svakim pritiskom tipki, temperatura varira za 0,5°C, držite pritisnutu jednu od tipki da biste ubrzali pomicanje brojeva. Tijekom brzog pomicanja podaci se mijenjaju za 5°C. Potvrdite pritiskom na tipku "⚙".
 8. Na zaslonu treperi "2:00": podesite slijedno minute i sate pritiskom na tipke "⊖" i "⊕". Svakim pritiskom na tipke, podaci se mijenjaju za 1 minutu, a tijekom brzog pomicanja podaci se mijenjaju za 5 minuta. Potvrdite pritiskom na tipku "⚙" i nastavite s podešavanjem sati. Svakim pritiskom na tipke, podaci se mijenjaju za 1 sat, a tijekom brzog pomicanja podaci se mijenjaju za 10 sati.
 9. Pritisnite tipku "⏻" za pokretanje uređaja: započinje faza grijanja vode i na zaslonu se prikazuje stvarna temperatura vode.
 10. Kada voda dosegne zadanu temperaturu kuhanja, aparat emitira 3 zvučna signala i započinje fazu kuhanja: uronite namirnice u vakuumskoj vrećici u spremnik. Uređaj prikazuje postavljeno vrijeme silaznim redoslijedom.
Kuhanje je moguće zaustaviti u bilo kojem trenutku pritiskom na tipku "⏻" na 3 sekunde: na zaslonu se prikazuju prethodno postavljene podaci. Za nastavak kuhanja pritisnite tipku "⏻", može biti potrebno ponovo postaviti vrijeme kuhanja.
 11. Kada istekne postavljeno vrijeme, uređaj se oglašava 6 puta i isključuje se (na zaslonu se pojavljuje poruka "End", a tipka "⏻" i LED pokazatelj rada ostaju uključeni).
 12. Odspojite aparat iz utičnice uklonjenjem utikača i uklonite vrećicu koja sadrži kuhano hranu s kuhinjskim hvataljkama otpornim na toplinu.
- Ako se hrana odmah konzumira, moguće je dovršiti kuhanje nekoliko minuta u tavi nakon što ste je izvadili iz vrećice u kojoj se kuhala.

⚠ U slučaju kasnije potrošnje, preporučuje se smanjenje temperature hrane odmah nakon kuhanja pomoću rashladnog uređaja ili uranjanjem vrećice u vodu i led.

Ako se voda za kuhanje dovede na nižu temperaturu od postavljene (zbog umetanja vrećice s namirnicama ili nadolijevanja hladnom vodom), pećnica automatski vraća temperaturu na početno postavljenu vrijednost, stalno prikazujući stvarnu temperaturu. Razmotrite ovaj aspekt za sva podešavanja vremena kuhanja.

ODRŽAVANJE

- Prije čišćenja stroja temeljito operite ruke.
- Ostavite da se uređaj u cijelosti ohladi prije čišćenja.
- Izvadite ga iz posude za kuhanje, isperite ga pod tekućom vodom bez vlaženja ručke i temeljito ga osušite mekom i suhom krpom. Stavite ga na suhu tkaninu tako da se u cijelosti osuši i u unutrašnjosti.
- Nemojte nikada koristiti kemijske ili abrazivne proizvode.
- Grijuće tijelo je moguće čistiti potapanjem u vodu i ocat do MAX razine u trajanju od maksimalno jednog sata. Izvadite ga iz spremnika i osušite ga mekom i suhom krpom i dopustite da se potpuno osuši na zraku stavljajući ga na krpu. Izvršite ovu radnju otprilike jednom mjesečno ili kada to smatrate prikladnim.
- Čuvajte uređaj na hladnom i suhom mjestu.

PROBLEMI I RJEŠENJA

Problem	Mogući uzrok	Rješenje
Uređaj ne radi.	Utikač nije uključen u utičnicu.	Umetnite utikač proizvoda u utičnicu.
Zaslon prikazuje "Err".	U posudi za kuhanje ima malo vode.	Provjerite je li razina vode u posudi za kuhanje između MIN. i MAX razine navedenih na uređaju. Napunite posudu ulijevanjem vode.
Kruženje vode je posebno glasno.	Došlo je do stvaranja vrtloga vode ili je zrak ušao u kružne kanale uređaja.	To je sasvim normalno, sačekajte da vrtlog nestane i da zrak izađe s mjehurićima vode.

POSTUPAK ODLAGANJA

 Simbol na dnu označava odvojeno prikupljanje otpada električne i elektroničke opreme (**Dir. 2012/19/Eu - WEEE**). Na kraju korisnog vijeka trajanja uređaja, ne smije se odlagati kao kruti komunalni otpad, već se mora odložiti u određenom sabirnom centru u vašem području ili se mora vratiti distributeru prilikom kupnje novog uređaja iste vrste i iste funkcije. U slučaju u kojem je uređaj koji treba zbrinuti veličine manje od 25 cm, moguće ga je vratiti na prodajno mjesto površine veće od 400 četvornih metara, bez obaveze za kupnju novog, sličnog uređaja. Ovaj odvojeni postupak prikupljanja električne i elektroničke opreme provodi se u pogledu politike zaštite okoliša EU, s ciljevima očuvanja, zaštite i poboljšanja kvalitete okoliša i kako bi se izbjegle potencijalni učinci na ljudsko zdravlje zbog prisutnosti opasnih tvari u takvim uređajima ili nepravilna upotreba istih ili njihovih dijelova. Pozornost! Neispravno odlaganje električne i elektroničke opreme može dovesti do sankcija.

 Ovaj proizvod je prikladan za kućnu upotrebu. Usklađenost, dokazana CE oznakom na uređaju, se odnosi na Direktivu 2014/30/Eu koja se odnosi na elektromagnetsku kompatibilnost, na 2014/35/Eu koja se odnosi na električnu opremu namijenjenu za upotrebu unutar određenih naponskih granica i z Dyrektywą 2011/65/UE w sprawie

ograniczenia stosowania niektórych niebezpiecznych substancji w sprzęcie elektrycznym i elektronicznym. Ovaj proizvod je elektronski instrument koji je provjeren za osiguravanje, u trenutnom stanju tehničkog znanja, ne miješanja s drugim električnim uređajima u blizini (EMC) i da je siguran ako se koristi prema uputama za uporabu. U slučaju nenormalnog ponašanja uređaja, prekinite upotrebu, a po potrebi se obratite izravno proizvođaču.

JAMSTVO

Ovaj uređaj ima jamstvo 2 godine od trenutka isporuke robe ili na drugi duži rok predviđen nacionalnim zakonodavstvom prebivališta potrošača. Ova odredba je u skladu s talijanskim i europskim zakonodavstvom. Laika proizvodi su dizajnirani samo za kućnu uporabu i ne smiju se koristiti u javnim prostorima. Jamstvo pokriva samo greške proizvodnje i ne primjenjuje se ako je šteta uzrokovana nezgodom, nemarom ili zloupotrebom proizvoda. Koristite samo isporučeni pribor; korištenje drugih dodataka može poništiti jamstvo. Ne otvarajte uređaj ni pod kojim okolnostima; ako je uređaj otvoren ili neovlašteno mijenjan, jamstvo je definitivno poništeno. Jamstvo se ne odnosi na dijelove koji podliježu trošenju i na baterije kada se isporučuju s uređajem. Nakon 2 godine od isporuke ili drugog duljeg roka predviđenog nacionalnim zakonodavstvom prebivališta potrošača, jamstvo prestaje; u tom slučaju će se intervencije tehničke pomoći obavljati uz naknadu. Informacije o tehničkoj pomoći, bilo da je pod jamstvom ili se plaća, možete zatražiti kontaktiranjem info@laica.com.

Nije potrebna nikakva vrsta doprinosa za popravke i zamjene proizvoda koje spadaju pod ovim jamstvom. U slučaju kvara obratite se zastupniku; NIKADA ne šaljite proizvod direktno proizvođaču LAICA. Sve popravke za vrijeme jamstva (uključujući i zamjenu proizvoda ili njegov dio) neće produžiti trajanje razdoblja jamstva proizvoda koji se zamjenjuje. Proizvođač ne preuzima odgovornost za bilo kakvu štetu koja može izravno ili neizravno, utjecati na osobe, objekte i kućne ljubimce kao posljedica neispunjavanja svih uputa danih u knjižici s uputama, posebno, upozorenjima u vezi instalacije, uporabe i održavanja. Isključivo je pravo tvrtke Laica, koja kontinuirano nastoji poboljšati svoje proizvode, bez prethodne obavijesti mijenjati sve ili dio svojih proizvoda u odnosu na proizvodne potrebe, bez da to dovede do bilo kakve odgovornosti tvrtke Laica ili njezinih zastupnika. Za dodatne informacije: www.laica.it.

**TEPELNÝ CIRKULÁTOR PRO SOUS VIDE VAŘENÍ PŘI NÍZKÉ TEPLOTĚ
NÁVOD K OBSLUZE**

Vážený zákazníku, společnost Laica Vám děkuje, že jste si vybral tento výrobek, který je určen pro spolehlivost a kvalitu, na poskytnutí úplné spokojenosti.

**DŮLEŽITÉ
PŘED POUŽITÍM SI POZORNĚ PŘEČTĚTE A USCHOVEJTE PRO PŘÍPAD
POTŘEBY V BUDOUCNOSTI**

Návod k použití musí být považován za součást výrobku a musí být uchovávaný po celou dobu jeho životnosti.

V případě předání výrobku jinému vlastníkovvi předejte rovněž celou dokumentaci.



Pro bezpečné a správné používání výrobku je uživatel povinen si pečlivě přečíst pokyny a upozornění obsažené v tomto návodu, protože poskytují důležité informace týkající se bezpečnosti, pokynů pro použití a údržbu.

V případě ztráty návodu k použití nebo potřebujete-li získat další informace nebo vysvětlení, vyplňte příslušný formulář na webových stránkách <https://www.laica.it/> v části Časté dotazy (FAQ) a pomoc.

OBSAH

VYSVĚTLENÍ SYMBOLŮ	strana 52
BEZPEČNOSTNÍ UPOZORNĚNÍ	strana 52
POPIS PRODUKTU	strana 54
DOPORUČENÍ PRO POUŽÍVÁNÍ	strana 54
NÁVOD K POUŽÍTÍ	strana 55
ÚDRŽBA	strana 56
ODSTRANĚNÍ MOŽNÝCH PROBLÉMŮ	strana 56
ZÁRUKA	strana 56
POSTUP PRO LIKVIDACI	strana 57

VYSVĚTLENÍ SYMBOLŮ

Varování



Zakázáno



Potravinářské

BEZPEČNOSTNÍ UPOZORNĚNÍ

- Před použitím se ujistěte, zda je výrobek neporušený a zda na něm není viditelné poškození. V případě nějakých pochybností, zařízení nepoužívejte a kontaktujte svého prodejce.
- Uchovávejte plastové sáčky mimo dosah dětí: hrozí nebezpečí udušení.
- Před připojením spotřebiče se ujistěte, zda napětí v síti odpovídá napětí uvedenému na typovém štítku na spotřebiči.
- Toto zařízení musí být používáno pouze k určenému účelu a v souladu s návodem k obsluze. Všechny ostatní typy použití se považují za nevhodné a tím pádem za nebezpečné. Výrobce nenese odpovědnost za jakékoli škody způsobené nevhodným nebo nesprávným použitím.
- Zařízení mohou používat osoby starší 14 let.
- Osoby s fyzickým, smyslovým nebo mentálním postižením nebo nequalifikované

osoby mohou používat a provádět údržbu výrobku jen pod dohledem dospělých osob. Děti si nesmí hrát se spotřebičem.

- ⊗ NIKDY nenechávejte spotřebič v provozu bez dozoru. Po dokončení používání ho vypněte a odpojte od elektrické sítě.
- V případě chyby a/nebo poruchy, vypněte spotřebič bez toho, abyste s ním více manipulovali. Kvůli opravě se obraťte na svého prodejce.
- ⊗ NIKDY nepřipojujte ani neodpojujte spotřebič a NIKDY neobsluhujte ovládací panel mokryma rukama.
- ⊗ Při odpojování NETAHEJTE za napájecí kabel nebo samotný spotřebič.
- Manipulujte se spotřebičem opatrně, chraňte jej před náhodnými nárazy, extrémními teplotními výkyvy, prachem, přímým slunečním zářením a zdroji tepla.
- Spotřebič odpojte ihned po použití a vždy před čištěním.
- Pokud spotřebič spadne do vody, nepokoušejte se ho vytáhnout, ale ihned odpojte zástrčku z elektrické zásuvky.
- ⊗ Pozor! NIKDY nerozebírejte napájecí kabel z jakéhokoli důvodu. Pokud je kabel poškozen, obraťte se na prodejce.
- Kabel zcela vytáhněte, uchovávejte ho co nejdále od zdrojů tepla a dávejte pozor, aby se v průběhu používání nedotýkal vnějších stran vařiče.
- ⊗ Nikdy nepoužívejte napájecí adaptéry, které se liší od napájecích adaptérů uvedených na štítku na spotřebiči.
- ⊗ Nemyjte spotřebič v myčce nádobí.
- Spotřebič umístěte jen ve svislé poloze do žáruvzdorné varné nádoby.
- Varnou nádobu položte na rovný, pevný povrch, který je nehořlavý a odolný vůči teple.
- V průběhu používání, se spotřebič příliš zahřívá vodou s mimořádně vysokými teplotami, které mohou zahřát varnou nádobu. Spotřebič uchopte za držák a před čištěním ho nechte vychladnout. Na přemísťování varné nádoby používejte kuchyňské rukavice nebo utěrku. Na manipulaci a vyjmutí vakuově uzavřeného sáčku obsahujícího potraviny, používejte pouze kleště odolné vůči teple nebo podobný nástroj.
- ⊗ Uchovávejte spotřebič co nejdále od sporáku, elektrického varného panelu, trouby nebo hořlavých materiálů. Spotřebič NIKDY nezakrývejte: hrozí riziko vzniku požáru.
- ⊗ Nepoužívejte venku; tento spotřebič není hračkou.

**UPOZORNENIE! PRED POUŽÍVÁNÍM TOHTO SPOTREBIČA**

- ⊗ NEPOUŽÍVEJTE destilovanou vodu; používejte pouze pitnou vodu.
- ⊗ Jídlo, které jdete připravovat, vždy vložte do vhodného sáčku, který je uzavřen pro vaření. NEDÁVEJTE syrové přímo do vody, s výjimkou vajec.
- Topný prvek ponořte do vody jen mezi úrovněmi MIN a MAX, které jsou na něm uvedeny.
- ⊗ NEVYNDÁVEJTE spotřebič z varné nádoby a nepohybujte nádobou v průběhu provozu.
- Tento spotřebič není určen pro profesionální použití, ale jen pro použití v domácnosti.

UPOZORNĚNÍ!

Jakékoliv jídlo připravované při nízké teplotě se musí okamžitě zkonsumovat, aby se zamezilo šíření bakterií.

- Pokud není zkonsumováno hned, ochlaďte pokrm přímo po vaření pomocí chladiče, nebo ponořením sáčku do ledu a vody.

- Při nákupu ryb se ujistěte, zda jsou chladné dle požadavků hygienických předpisů pro konzumaci syrových ryb.
- Ovoce a zeleninu důkladně umyjte tak, jako kdybyste ji konzumovali syrovou.
- Vakuové těsnění snižuje přítomnost mikroorganismů: pokrm vařte hned po utěsnění v sáčku.
- Velmi důležitá je kvalita potravin, které musí být čerstvé.

POPIS PRODUKTU (viz obr.1)

- Ovládací panel
 - Tlačítko "⏻"
 - Tlačítko "⏸"
 - Tlačítko "⏩"
 - Tlačítko "⚙"
- Uchopení
- Provozní LED kontrolka
- Svorkový upínací systém
- Tělo topného prvku
 - Kryt topného prvku
 - Kanálky průtoku vody
 - Topný prvek

TECHNICKÉ ÚDAJE

- Napájení: AC 220 - 240V 50/60Hz
- Spotřeba elektrické energie: 1200 W
- Nastavitelná teplota: od 25 °C do 95 °C
- Oběhová kapacita: 6 - 15 litrů
- Nepropustný IPX7
- Nastavení časovače: až 99 hodin, 59 minut
- Měrná jednotka: °C
- LED displej
- Dotyková tlačítka
- Podmínky uskladnění: +5 °C až +45 °C; relativní vlhkost RH 95%

DOPORUČENÍ PRO POUŽÍVÁNÍ

- Systém vaření „sous vide“ je určen k použití se sáčky vhodnými pro pokrm a vaření. Sáčky musí být utěsněny. Společnost Laica doporučuje vakuově utěsněné sáčky, které zaručují nejlepší výsledky.
- Ochucený pokrm vložte do sáčku a vakuově utěsněte pomocí zařízení na vakuové balení značky LAICA.
- Při přípravě pokrmu s obsahem tekutin, podle možnosti odsajte co nejvíce vzduchu ze sáčku dříve, než ho utěsníte.
- Jídlo vařte hned po jeho vakuovém utěsnění.
- V průběhu vaření kontrolujte, zda je sáček stále ponořen do vody, pro zajištění rovnoměrného uvaření pokrmu.
- Při nastavování času vaření berte v úvahu tloušťku pokrmu, který chcete připravovat: čím je pokrm silnější, tím déle bude trvat vaření.
- Při vložení více než jednoho kusu potravin do jednoho sáčku, důkladně tyto kusy rozdělte, aby nedošlo k překrytí, které může vést k nerovnoměrnému uvaření.
- V případě přeavaření, brání vaření při nízkých teplotách zkažení pokrmu: jídlo se

nešpálí, nerozdělí se a nevyschne.

- Časy a teploty vaření se mohou lišit v závislosti na osobní preferenci a stylu přípravy pokrmu.

Na internetové stránce www.laica.it naleznete rozsáhlejší část věnovanou receptům na snadnou přípravu, které si můžete připravit ve vlastní kuchyni pomocí spotřebičů na vaření „Sous Vide“ značky LAICA.

NÁVOD K POUŽITÍ

- Při prvním použití opláchněte topné těleso pod tekoucí vodou bez namočení rukojeti.
- Umístěte varnou nádobu na plochý, pevný, nehořlavý a tepelně odolný povrch.
- Vložte ponorný vařič do hrnce a připevněte ho ke stěně nádoby vhodné pro vaření otevřením upínacího systému.
- Naplňte nádobu vodou až na úroveň mezi značkami MIN a MAX na topném tělese. Mějte na paměti, že se hladina vody ponořením sáčku zvýší. **Hladina vody musí být vždy mezi značkami MIN a MAX.** Doporučujeme používat vlažnou vodu k urychlení fáze ohřevu.
- Připojte spotřebič k elektrické zásuvce: tlačítko "⏻" se rozsvítí, na displeji bliká indikátor „0“ a rozsvítí se provozní LED kontrolka (červená), zařízení je v pohotovostním režimu.
- Stiskněte tlačítko "⏻": přístroj vydá zvukový signál a na displeji se zobrazí přednastavená teplota 55,0 °C a doba 2 hodiny, provozní LED kontrolka bude svítit modře.
- Pro nastavení teploty stiskněte tlačítko "⚙": na displeji bliká „55.0“, údaj upravte stisknutím tlačítek "⊖" a "⊕". Při každém stisknutí tlačítek se teplota mění o 0,5 °C, držte stisknuté jedno z tlačítek pro urychlené procházení čísly. Při rychlém procházení se údaj mění o 5 °C. Potvrďte stisknutím tlačítka "⏻".
- Na displeji začne blikat „2:00“: postupně nastavte minuty a hodiny stisknutím tlačítek "⊖" a "⊕". Při každém stisknutí tlačítek se údaj změní o 1 minutu, při rychlém procházení se údaj změní o 5 minut. Potvrďte stisknutím tlačítka "⚙" a pokračujte v nastavení hodin. Při každém stisknutí tlačítek se údaj změní o 1 hodinu, při rychlém procházení se údaj změní o 10 hodin.
- Stiskněte tlačítko "⏻" pro spuštění spotřebiče: začne fáze ohřevu vody a na displeji se zobrazí aktuální teplota vody.
- Když voda dosáhne nastavené teploty vaření, přístroj vydá 3 zvukové signály a zahájí fázi vaření: ponořte vakuově balenou potravinu do nádoby. Spotřebič zobrazuje nastavený čas ve formě odpočítávání. Vaření může být kdykoli přerušeno stisknutím tlačítka "⏻" na 3 sekundy: na displeji se zobrazí předem nastavené údaje. Pro pokračování ve vaření stiskněte tlačítko "⏻", může být nutné obnovit dobu vaření.
- Po uplynutí nastaveného času přístroj vydá 6 zvukových signálů a vypne se (na displeji se objeví slovo „End“, tlačítko "⏻" a provozní LED kontrolka budou nadále svítit).
- Odpojte spotřebič od elektrické sítě tím, že vytáhnete zástrčku ze zásuvky a vyjměte tepelně odolnými kleštěmi sáček obsahující uvařené jídlo. Pokud bude jídlo spotřebováno okamžitě, je možné dokončit vaření po dobu několika minut na pánvi, po vyjmutí jídla ze sáčku, který jej obsahuje.

⚠ Pokud nebude pokrm konzumován hned, ochlaďte ho přímo po vaření pomocí chladiče nebo ponořením sáčku do vody s ledem.

Pokud teplota vody poklesne na úroveň pod nastavenou teplotu (na vložení vakuového sáčku nebo při doplnění studené vody), topné těleso automaticky zvýší teplotu na jednu z přednastavených hodnot při spuštění. Aktuální teplota je zobrazována nepřetržitě. Berte tento fakt v úvahu a podle toho nastavte časy vaření.

ÚDRŽBA

- Před čištěním spotřebiče, si důkladně umyjte ruce.
- Před čištěním spotřebiče, ho nechte úplně vychladnout.
- Vyndejte spotřebič z varné nádoby a opláchněte jej pod tekoucí vodou, aniž by navlhl uchyty. Potom ho důkladně vysušte pomocí měkké, suché utěrky. Položte ho na suchou tkaninu tak, aby důkladně vyschl.
- Nikdy nepoužívejte žádné chemikálie ani abrazivní čisticí prostředky.
- Topný prvek lze vyčistit ponořením až po značku MAX do horké vody s octem na jednu hodinu. Vyndejte ho z nádoby a vysušte měkkou, suchou utěrkou. Nechte ho důkladně vyschnout na vzduchu. Tento krok by měl být prováděn přibližně jedenkrát za měsíc nebo vždy, když to bude nutné.
- Spotřebič skladujte na chladném, suchém místě.

ODSTRANĚNÍ MOŽNÝCH PROBLÉMŮ

Problém	Možná příčina	Řešení
Spotřebič nefunguje.	Spotřebič není připojen k elektrické síti.	Připojte spotřebič k elektrické zásuvce.
Na displeji se zobrazuje „Err“.	Ve varné nádobě není dostatek vody.	Zkontrolujte, zda je hladina vody ve varné nádobě mezi úrovní MIN a MAX uvedené na spotřebiči. Doplňte spotřebič vodou.
Cirkulace vody je obzvláště hlučná.	Vytvořil se vír vody nebo vzduch vstoupil do cirkulačních kanálů zařízení.	Jedná se o normální jev, počkejte, až vír ustane a vzduch vystoupá s bublinkami vody.

CE Tento výrobek je určen pro domácí použití. Výrobek je v souladu se směrnicí 2014/30/Eu o elektromagnetické kompatibilitě, 2014/35/Eu, týkající se materiálu eltrico určených pro používání v určitých mezích napětí a směrnicí 2011/65/EU o omezení používání některých nebezpečných látek v elektrických a elektronických zařízeních, což potvrzuje značka CE na přístroji. Jedná se o elektronický přístroj, u něhož bylo na základě současného stavu technických znalostí ověřeno, že neovlivňuje funkci jiných zařízení umístěných v blízkosti (elektromagnetická kompatibilita) a že je bezpečný, je-li používán v souladu s pokyny uvedenými v návodu.

ZÁRUKA

Na toto zařízení se vztahuje záruka 2 roky od dodání zboží nebo delší doba, která je stanovena vnitrostátními právními předpisy v místě bydliště spotřebitele. Toto ustanovení je v souladu s italskými a evropskými právními předpisy. Výrobky Laica jsou určeny pro domácí použití a nejsou povoleny pro veřejné použití. Záruka se vztahuje pouze na výrobní vady a není platná, pokud je škoda způsobena náhodnou událostí, nesprávným použitím, nedbalostí nebo nesprávným použitím výrobku.

Používejte pouze dodané příslušenství; použití jiného příslušenství může mít za následek neplatnost záruky. Zařízení ze žádného důvodu neotevírejte; v případě otevření nebo nedovolené manipulace zaniká záruka s konečnou platností. Záruka se nevztahuje na díly podléhající opotřebení a na baterie, jsou-li dodány. Po uplynutí 2 let od dodání nebo jiné delší doby stanovené vnitrostátními právními předpisy v místě bydliště spotřebitele záruka zaniká; technické asistenční zásahy budou v tomto případě prováděny za úplat. Informace o technických asistenčních zásazích, ať už jsou v záruce nebo za úhradu, si můžete vyžádat na adrese info@laica.com.

Za opravy a náhrady výrobků, na které se vztahují záruční podmínky, se nevztahuje žádná forma nákladů. V případě poruch kontaktujte svého prodejce; NEPOSÍLEJTE nic přímo společnosti LAICA. Veškeré zásahy v záruce (včetně výměny výrobku nebo jeho části) neprodlužují původní záruční dobu vyměněného výrobku. Výrobce odmítá jakoukoli odpovědnost za jakékoli škody, které mohou být přímo nebo nepřímo způsobeny osobám, věcem nebo domácím zvířatům v důsledku nedodržení všech pokynů uvedených ve specifickém návodu k použití, a to zejména pokud jde o varování při instalaci, používání a údržbu přístroje. Společnost Laica, která neustále usiluje o zlepšování svých výrobků, je oprávněna bez předchozího upozornění upravovat své výrobky zcela nebo zčásti ve vztahu k výrobním potřebám, aniž by to znamenalo jakoukoli odpovědnost ze strany společnosti Laica nebo jejích prodejců. Pro více informací: www.laica.it.

INFORMACE PRO UŽIVATELE K LIKVIDACI ELEKTRICKÝCH A ELEKTRONICKÝCH ZAŘÍZENÍ (DOMÁCNOSTI)



Tento symbol na produktech anebo v průvodních dokumentech znamená, že použité elektrické a elektronické výrobky nesmí být přidány do běžného komunálního odpadu. Ke správné likvidaci, obnově a recyklaci doručte tyto výrobky na určená sběrná místa, kde budou přijata zdarma. Alternativně v některých zemích můžete vrátit své výrobky místnímu prodejci při koupi ekvivalentního nového produktu. Správnou likvidací tohoto produktu pomůžete zachovat cenné přírodní zdroje a napomáháte prevenci potenciálních negativních dopadů na životní prostředí a lidské zdraví, což by mohly být důsledky nesprávné likvidace odpadů. Další podrobnosti si vyžádejte od místního úřadu nebo nejbližšího sběrného místa. Při nesprávné likvidaci tohoto druhu odpadu mohou být v souladu s národními předpisy uděleny pokuty.

Pro podnikové uživatele v zemích Evropské unie

Chcete-li likvidovat elektrická a elektronická zařízení, vyžádejte si potřebné informace od svého prodejce nebo dodavatele.

Informace k likvidaci v ostatních zemích mimo Evropskou unii

Tento symbol je platný jen v Evropské unii.

Chcete-li tento výrobek zlikvidovat, vyžádejte si potřebné informace o správném způsobu likvidace od místních úřadů nebo od svého prodejce.

Autorizovaný dovozce a distributor pro ČR:

DSI Czech, spol. s.r.o.
Křižíkova 237/36A
186 00 Praha 8 – Karlín
Česká republika
Tel: + 420 225 386 130

**TEPELNÝ CIRKULÁTOR PRE SOUS VIDE VARENIE PRI NÍZKEJ TEPLOTE
NÁVOD NA OBSLUHU**

Vážení zákazník, spoločnosť Laica Vám ďakuje, že ste si vybrali tento výrobok, ktorý je určený pre spoľahlivosť a kvalitu, na poskytnutie úplnej spokojnosti.

**DÔLEŽITÉ
PRED POUŽÍVANÍM SI POZORNE PREČÍTAJTE
ODLOŽTE PRE PRÍPAD POTREBY V BUDÚCNOSTI**

Tento návod na používanie tvorí neoddeliteľnú súčasť výrobku a je potrebné ho uchovávať počas celej jeho životnosti.

V prípade zmeny vlastníka odovzdajte novému vlastníkovi aj všetky súvisiace doklady.



V záujme bezpečného a správneho používania výrobku si používateľ musí pozorne prečítať pokyny a upozornenia uvedené v návode na používanie, pretože obsahujú dôležité informácie týkajúce sa bezpečnosti, používania a údržby.

V prípade straty návodu na používanie alebo ak potrebujete bližšie informácie alebo vysvetlenia, vyplňte príslušný formulár, ktorý sa nachádza na stránke <https://www.laica.it/> v časti Často kladené otázky a podpora.

OBSAH

VYSVETLENIE SYMBOLOV	strana 58
BEZPEČNOSTNÉ UPOZORNENIA	strana 58
POPIS PRODUKTU	strana 60
ODPORÚČANIA PRE POUŽÍVANIE	strana 60
NÁVOD NA POUŽITIE	strana 61
ÚDRŽBA	strana 62
ODSTRÁNENIE MOŽNÝCH PROBLÉMOV	strana 62
ZÁRUKA	strana 62
POSTUP LIKVIDÁCIE	strana 63

VYSVETLENIE SYMBOLOV

Varovanie



Zakázané

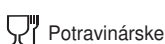

Potravinárske

BEZPEČNOSTNÉ UPOZORNENIA

- Pred používaním sa uistite, či je výrobok neporušený a či na ňom nie je viditeľné poškodenie. V prípade nejakých pochybností, zariadenie nepoužívajte a kontaktujte svojho predajcu.
- Uchovávajte plastové vrečko mimo dosahu detí: hrozí nebezpečenstvo udusenía.
- Pred pripojením spotrebiča sa uistite, či napätie v sieti zodpovedá napätiu uvedenému na typovom štítku na spotrebiči.
- Toto zariadenie musí byť používané len na určený účel a v súlade s návodom na obsluhu. Všetky ostatné typy použitia sa považujú za nevhodné a tým pádom za nebezpečné. Výrobca nenesie zodpovednosť za akékoľvek škody spôsobené nevhodným alebo nesprávnym použitím.
- Zariadenie môžu používať osoby staršie ako 14 rokov.

- Osoby s fyzickým, zmyslovým alebo duševným postihnutím alebo nekvalifikované osoby môžu používať a vykonávať údržbu výrobku len pod dohľadom dospelých osôb. Deti sa nesmú hrať so spotrebičom.
- ⊗ NIKDY nenechávajte spotrebič v prevádzke bez dozoru. Po dokončení používania ho vypnite a odpojte od elektrickej siete.
- V prípade chyby a/alebo poruchy, vypnite spotrebič bez toho, aby ste s ním viac manipulovali. Kvôli oprave sa obráťte na svojho predajcu.
- ⊗ NIKDY nepripájajte ani neodpájajte spotrebič a NIKDY neobsluhujte ovládací panel vlhkými alebo mokrými rukami.
- ⊗ Pri odpájaní NEŤAHAJTE za napájací kábel alebo samotný spotrebič.
- Manipulujte so spotrebičom opatrne, chráňte ho pred náhodnými nárazmi, extrémnymi teplotnými výkyvmi, prachom, priamym slnečným žiarením a zdrojmi tepla.
- Spotrebič odpojte ihneď po používaní a vždy pred čistením.
- Ak elektrický spotrebič spadne do vody, nepokúšajte sa ho vytiahnuť, ale ihneď odpojte zástrčku z elektrickej zásuvky.
- ⊗ Pozor! NIKDY nerozoberajte napájací kábel z akéhokoľvek dôvodu. Ak je kábel poškodený, obráťte sa na predajcu.
- Kábel úplne vytiahnite, uchovávajte ho čo najďalej od zdrojov tepla a dávajte pozor, aby sa v priebehu používania nedotýkal vonkajších strán variča.
- ⊗ Nikdy nepoužívajte napájacie adaptéry, ktoré sa líšia od napájacích adaptérov uvedených na štítku na spotrebiči.
- ⊗ Neumývajte spotrebič v umývačke riadu.
- Spotrebič umiestnite len v zvislej polohe do žiaruvzdornej varnej nádoby.
- Varnú nádobu položte na rovný, pevný povrch, ktorý je nehorľavý a odolnú voči teplu.
- V priebehu používania, sa spotrebič veľmi zahrieva vodou s mimoriadne vysokými teplotami, ktorá môže zohriať varnú nádobu. Spotrebič uchopte za držiak a pred čistením ho nechajte vychladnúť. Na premiestňovanie varnej nádoby používajte kuchynské rukavice alebo utierku. Na manipuláciu a vybratie vákuovo uzavretého vrečka obsahujúceho potraviny, používajte len kliešte odolné voči teplu alebo podobný nástroj.
- ⊗ Uchovávajte spotrebič čo najďalej od sporáku, elektrického varného panela, rúry alebo horľavých materiálov. Spotrebič NIKDY nezakrývajte: hrozí riziko vzniku požiaru.
- ⊗ Nepoužívajte vo vonkajšom prostredí, tento spotrebič nie je hračka.

**UPOZORNENIE! PRED POUŽÍVANÍM TOHTO SPOTREBIČA**

- ⊗ NEPOUŽÍVAJTE destilovanú vodu; používajte len pitnú vodu.
- ⊗ Jedlo, ktoré idete pripravovať, vždy vložte do vhodného vrečka, ktoré je uzavreté pre varenie. NEDÁVAJTE surové priamo do vody, s výnimkou vajec.
- Výhrevný prvok ponorte do vody len medzi úrovňami MIN a MAX, ktoré sú na ňom uvedené.
- ⊗ NEVYBERAJTE spotrebič z varnej nádoby a nepohybujte nádobou v priebehu prevádzky.
- Tento spotrebič nie je určený pre profesionálne použitie, ale len pre použitie v domácnosti.

UPOZORNENIE!

Akékoľvek jedlo pripravované pri nízkej teplote sa musí okamžite skonzumovať, aby sa zamedzilo šíreniu baktérií.

- Ak nie je skonsumované ihneď, ochlad'te pokrm priamo po varení pomocou chladiča, alebo ponorením vrečka do ľadu a vody.
- Pri nákupe rýb sa uistite, či sú chladené podľa požiadaviek hygienických predpisov pre konzumáciu surových rýb.
- Ovocie a zeleninu dôkladne umyte tak, ako keby ste ju konzumovali surovú.
- Vákuové tesnenie znižuje prítomnosť mikroorganizmov: pokrm varte ihneď po utesnení vo vrečku.
- Veľmi dôležitá je kvalita potravín, ktoré musia byť čerstvé.

POPIS PRODUKTU (viď obrázok 1)

- Ovládací panel
 - Tlačidlo "⏻"
 - Tlačidlo "⏪"
 - Tlačidlo "⏩"
 - Tlačidlo "⚙️"
- Uchopenie
- LED dióda prevádzky
- Upínací systém
- Telo ohrevného prvku
 - Kryt ohrevného prvku
 - Kanáliky prietoku vody
 - Ohrevný prvok

TECHNICKÉ ÚDAJE

- Napájanie: AC 220 - 240V 50/60Hz
- Spotreba elektrickej energie: 1200 W
- Nastaviteľná teplota: od 25 °C do 95 °C
- Obehová kapacita: 6 - 15 litrov
- Vodotesný spotrebič IPX7
- Nastavenie časovača: až 99 hodín a 59 minút
- Merná jednotka: °C
- LED displej
- Dotykové tlačidlá
- Podmienky uskladnenia: +5 °C až +45 °C; relatívna vlhkosť RH 95%

ODPORÚČANIA PRE POUŽÍVANIE

- Systém varenia „sous vide“ je určený na použitie s vrečkami vhodnými pre pokrm a varenie. Vrečka musia byť utesnené. Spoločnosť Laica odporúča vákuovo utesnené vrečky, ktoré zaručujú najlepšie výsledky.
- Ochutený pokrm vložte do vrečka a vákuovo utesnite pomocou zariadenia na vákuové balenie značky LAICA.
- Pri príprave pokrmu s obsahom tekutín, podľa možnosti odsajte čo najviac vzduchu z vrečka skôr, ako ho utesníte.
- Jedlo varte hneď po jeho vákuovom utesnení.
- V priebehu varenia kontrolujte, či je vrečko stále ponorené do vody, pre zaistenie rovnomerného uvarenia pokrmu.
- Pri nastavovaní času varenia berte do úvahy hrúbku pokrmu, ktorý chcete pripravovať: čím je pokrm hrubší, tým dlhšie bude trvať varenie.
- Pri vložení viac ako jedného kusu potraviny do jedného vrečka, dôkladne tieto kúsky

- porozdefujte, aby nedošlo prekrytiu, ktoré môže viesť k nerovnomernému uvareniu.
- V prípade prevarenia, bráni varenie pri nízkych teplotách pokazeniu pokrmu: jedlo nezhorí, nerozdelí sa a nevyschne.
- Časy a teploty varenia sa môžu líšiť v závislosti od osobnej preferencie a štýlu prípravy pokrmu.

Na internetovej stránke www.laica.it nájdete rozsiahlejšiu časť venovanú receptom na jednoduchú prípravu, ktoré si môžete pripraviť vo vlastnej kuchyni pomocou spotrebičov na varenie „Sous Vide“ značky LAICA.

NÁVOD NA POUŽITIE

- Pri prvom použití opláchnite výhrevné teleso pod tečúcou vodou, bez namočenia rukoväte.
 - Umiestnite varnú nádobu na plochý, pevný, nehorľavý a žiaruvzdorný povrch.
 - Ponorné zariadenie vložte do hrnca a k nádobu vhodnej na varenie ho pripevnite otvorením upínacieho systému.
 - Naplňte nádobu vodou až do úrovne medzi značkami MIN a MAX na výhrevnom telese. Majte na pamäti, že hladina vody sa po ponorení vrečka zvýši. **Hladina vody musí byť vždy medzi značkami MIN a MAX.** Odporúčame používať vlažnú vodu na urýchlenie jej ohriatia.
 - Spotrebič pripojte k elektrickej zásuvke: rozsvieti sa tlačidlo "⏻", na displeji blíkajú „0“ a LED dióda prevádzky sa rozsvieti (červená). Spotrebič je v pohotovostnom režime.
 - Stlačte tlačidlo "⏻": spotrebič vydá zvukový signál a na displeji sa zobrazí predvolená teplota a čas 55,0 °C a 2 hodiny, LED dióda prevádzky sa zmení na modrú.
 - Stlačením tlačidla nastavíte teplotu "⚙️": na displeji blíkajú „55,0“, údaje upravíte stlačením tlačidiel "⊖" a "⊕". Po každom stlačení tlačidiel sa teplota zmení o 0,5 °C, pri podržaní stlačeného jedného z tlačidiel sa rýchlosť posúvania hodnoty zvýši. Počas rýchleho posúvania sa hodnota zmení o 5 °C. Zmenu potvrdíte stlačením tlačidla "⚙️".
 - Na displeji blíkajú „2:00“: stlačením tlačidiel "⊖" a "⊕" postupne nastavte minúty a hodiny. Pri každom stlačení tlačidiel sa údaj zmení o 1 minútu, pri rýchlom posúvaní sa hodnota zmení o 5 minút. Potvrdíte stlačením tlačidla "⚙️" a pokračujte nastavením hodín. Pri každom stlačení tlačidiel sa údaj zmení o 1 hodinu, pri rýchlom posúvaní sa hodnota zmení o 10 hodín.
 - Stlačte tlačidlo "⏻" na spustenie spotrebiča: začne sa fáza ohrevu vody a na displeji sa zobrazí aktuálna teplota vody.
 - Keď voda dosiahne nastavenú teplotu varenia, prístroj vydá 3 zvukové signály a začne sa fáza varenia: vákuovo balené jedlo ponorte do nádoby. Zariadenie zobrazuje zmeňujúci sa nastavený čas. Varenie môžete kedykoľvek prerušiť stlačením tlačidla "⏻" po dobu 3 sekúnd: na displeji sa zobrazia predtým nastavené údaje. Ak chcete pokračovať vo varení, stlačte tlačidlo "⏻", môže byť potrebné znovu nastaviť dobu varenia.
 - Na konci nastaveného času spotrebič vydá 6 zvukových signálov a vypne sa (na displeji sa zobrazí „End“, tlačidlo "⏻" a LED dióda prevádzky budú naďalej svietiť).
 - Odpojte spotrebič od elektrickej siete vyťahnutím zo zástrčky. Vyberte vrečko s uvareným jedlom pomocou klieští odolných voči teplu.
- Ak sa jedlo bude hneď konzumovať, po vybratí z vrečka je možné ho niekoľko minút tepelne upravovať na panvici.

⚠️ Ak nebude pokrm konzumovaný ihneď, ochlad'te ho priamo po varení pomocou chladiča alebo ponorením vrečka do vody s ľadom.

Ak teplota vody poklesne na úroveň pod nastavenú teplotu (na vloženie vákuového vrečka alebo pri doplnení studenej vody), výhrevné teleso automaticky zvýši teplotu na jednu z prednastavených hodnôt pri spustení. Aktuálna teplota je zobrazovaná nepretržite. Berte tento fakt do úvahy a podľa toho nastavte časy varenia.

ÚDRŽBA

- Pred čistením spotrebiča, si dôkladne umyte ruky.
- Pred čistením spotrebiča, ho nechajte úplne vychladnúť.
- Vyberte spotrebič z varnej nádoby a opláchnite ho pod tečúcou vodou bez toho, aby navlhol úchyt. Potom ho dôkladne vysušte pomocou mäkkej, suchej utierky. Položte ho na suchú tkaninu tak, aby dôkladne vyschol.
- Nikdy nepoužívajte žiadne chemikálie ani abrazívne čistiace prostriedky.
- Ohrevný prvok je možné vyčistiť ponorením až po značku MAX do horúcej vody s octom na jednu hodinu. Vyberte ho z nádoby a vysušte mäkkou, suchou utierkou. Nechajte ho dôkladne vyschnúť na vzduchu. Tento krok by mal byť vykonávaný približne jedenkrát za mesiac alebo vždy, keď to bude potrebné.
- Spotrebič skladujte na chladnom, suchom mieste.

ODSTRÁNENIE MOŽNÝCH PROBLÉMOV

Problém	Možná príčina	Riešenie
Spotrebič nefunguje.	Spotrebič nie je pripojený k elektrickej sieti.	Pripojte spotrebič k elektrickej zásuvke.
Na displeji sa zobrazuje „Err“.	Vo varnej nádobe nie je dostatok vody.	Skontrolujte, či je hladina vody vo varnej nádobe medzi úrovňou MIN a MAX uvedenou na spotrebiči. Doplňte spotrebič vodou.
Prúdenie vody sa stalo príliš hlučným.	Vznikol vodný vír alebo sa dostal vzduch do obehových kanálov zariadenia.	Je to úplne normálne: počkajte na klesnutie víru a na vypustenie vzduchu v bublinách.

CE Tento produkt je určený na domáce používanie. Značka CE umiestnená na zariadení potvrdzuje zhodu podľa smernice 2014/30/Eu týkajúcej sa elektromagnetickej kompatibility, 2014/35/Eu, týkajúcej sa materiálu eltrício určeného na používanie v rámci určitých limitov napätia a smernice 2011/65/EU vzťahujúcej sa na obmedzenie používania určitých nebezpečných látok v elektrických a elektronických zariadeniach. Tento produkt je elektronický prístroj otestovaný za účelom zabezpečenia toho, že za súčasného stavu technických znalostí neovplyvňuje ďalšie prístroje umiestnené v jeho okolí (elektromagnetická kompatibilita) a je bezpečný, ak sa používa v súlade s podmienkami uvedenými v návode na používanie. V prípade anomálneho správania sa zariadenia nepredlžujte jeho používanie a prípadne sa skontaktujte priamo s výrobcou.

ZÁRUKA

Záručná lehota na toto zariadenie je 2 roky od dátumu doručenia tovaru alebo od iného dátumu, ktorý stanovujú právne predpisy krajiny bydliska spotrebiteľa. Táto lehota je v súlade s talianskymi a európskymi právnymi predpismi. Výrobky spoločnosti Laica sú

určené na používanie v domácom prostredí a nesmú sa používať vo verejných zariadeniach. Záruka sa vzťahuje iba na výrobné chyby, nevzťahuje sa na škody spôsobené nehodou, nedbanlivosťou alebo neprimeraným alebo nesprávnym používaním výrobku. Používajte iba dodávané príslušenstvo. Použitie iného príslušenstva môže viesť k skončeniu platnosti záruky. Za žiadnych okolností pomôcku neotvárajte. V prípade otvorenia alebo iného zásahu do pomôcky platnosť záruky definitívne končí. Záruka sa nevzťahuje na časti podliehajúce opotrebovaniu a na batérie, ak sú vo výbave. Po uplynutí 2 rokov od dátumu doručenia tovaru alebo od iného dátumu, ktorý stanovujú právne predpisy krajiny bydliska spotrebiteľa, sa platnosť záruky skončí. Každý ďalší zákrok technickej podpory bude príslušne spoplatnený. Ak chcete získať informácie o servisných zásahoch, či už záručných alebo spoplatnených, kontaktujte nás na info@laica.com. Za opravy a výmenu výrobkov, na ktoré sa vzťahuje záruka, sa nevyžaduje žiadny poplatok. V prípade poruchy sa obráťte na svojho predajcu, NIE priamo na spoločnosť LAICA. Žiaden zásah v rámci záruky (vrátane výmeny výrobku alebo jeho časti) neznamená predĺženie pôvodnej záručnej lehoty vymeneného výrobku. Výrobca nenesie žiadnu zodpovednosť za prípadné škody, ktoré priamo alebo nepriamo spôsobia osoby, predmety alebo domáce zvieratá následkom nedodržania všetkých pokynov uvedených v príslušnom návode na používanie, ktoré sa týkajú predovšetkým inštalácie, používania a údržby pomôcky. Spoločnosť Laica, ktorá sa neustále snaží o zvýšenie kvality svojich výrobkov, môže bez predbežného upozornenia čiastočne alebo úplne zmeniť svoje výrobky v závislosti od výrobných požiadaviek. Takáto zmena neznamená vznik žiadnej zodpovednosti zo strany spoločnosti Laica alebo jej predajcov. Ďalšie informácie: www.laica.it.

INFORMÁCIE O LIKVIDÁCIÍ OPOTREBOVANÉHO ELEKTRICKÉHO ZARIADENIA (SÚKROMNÉ DOMÁCNOSTI)



Tento symbol na produktoch a/alebo na priložených dokumentoch znamená, že sa pri likvidácii nesmú elektrické a elektronické zariadenia miešať so všeobecným domácim odpadom (**Dir.2012/19/Ue-RAEE**). V záujme správneho obhospodarovania, obnovy a recyklácie odveďte, prosím, tieto produkty na určené zberné miesta, kde budú prijaté bez poplatku. V niektorých krajinách je možné tieto produkty vrátiť priamo miestnemu maloobchodu v prípade, ak si objednáte podobný nový výrobok. Správna likvidácia týchto produktov pomôže ušetriť hodnotné zdroje a zabrániť možným negatívnym vplyvom na ľudské zdravie a prostredie, ktoré môžu inak vzniknúť v dôsledku nesprávneho zaobchádzania s odpadom. Bližšie informácie o najbližšom zbernom mieste získate na miestnom úrade. V prípade nesprávnej likvidácie odpadu môžu byť uplatnené pokuty v súlade s platnou legislatívou.

Pre právnické osoby v Európskej únii

Ak potrebujete zlikvidovať opotrebované elektrické a elektronické zariadenia, bližšie informácie získate od svojho miestneho predajcu alebo dodávateľa.

Informácie o likvidácii v krajinách mimo Európskej únie

Tento symbol je platný len v Európskej únii. Ak si želáte zlikvidovať toto zariadenie, obráťte sa na miestny úrad alebo predajcu a poinformujte sa o správnom spôsobe likvidácie tohto typu odpadu.

Autorizovaný dovozca a distribútor pre Slovensko:

DSI Slovakia s.r.o.
Letná 42
040 01 Košice
Slovenská republika
Tel: +421 556 118 110

TERMOCYRKULATOR DO GOTOWANIA W NISKICH TEMPERATURACH SOUS VIDE - INSTRUKCJA I GWARANCJA

Drogi kliencie, Laica pragnie podziękować Ci za wybór tego produktu. Został on wyprodukowany przy zachowaniu wysokiej jakości, aby zapewnić Ci pełną satysfakcję użytkowania.

WAŻNE NALEŻY UWAŻNIE PRZECZYTAĆ PRZED UŻYCIEM ZACHOWAĆ NA PRZYSZŁOŚĆ

Instrukcja obsługi jest integralną częścią produktu i powinna być przechowywana przez cały okres użytkowania produktu. Jeśli urządzenie zostanie przekazane innemu właścicielowi, jego dokumentacja musi również zostać przekazana w całości. Aby zapewnić prawidłowe użytkowanie produktu, użytkownik powinien uważnie przeczytać instrukcje i ostrzeżenia zawarte w instrukcji, ponieważ dostarczają one ważnych informacji dotyczących bezpieczeństwa, instrukcji użytkowania i konserwacji. W przypadku zagubienia instrukcji obsługi lub chęci pozyskania dodatkowych informacji lub wyjaśnień, należy skontaktować się z Laica pod następującym adresem:

Laica S.p.A. Viale del Lavoro, 10 - 36021 Barbarano Mossano (VI)
Włochy Tel. +39 0444.795314 - 795321 - Faks: +39 0444.795324
www.laica.it



INDEKS

SYMBOLE	strona 64
BEZPIECZEŃSTWO UŻYTKOWANIA	strona 64
OPIS PRODUKTU	strona 66
SPOSÓB UŻYTKOWANIA	strona 66
INSTRUKCJA UŻYTKOWANIA	strona 67
KONSERWACJA	strona 68
ROZWIĄZYWANIE PROBLEMÓW	strona 68
PROCEDURA UTYLIZACJI	strona 68
GWARANCJA	strona 69

SYMBOLE



Uwaga



Zakaz

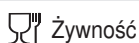

Żywność

BEZPIECZEŃSTWO UŻYTKOWANIA

- Przed użyciem upewnij się, że produkt jest nienaruszony i nie ma widocznych uszkodzeń. W razie wątpliwości powstrzymaj się od korzystania z urządzenia i skontaktuj się ze sprzedawcą.
- Przechowuj plastikową torebkę w miejscu niedostępnym dla dzieci: niebezpieczeństwo uduszenia.
- Przed podłączeniem urządzenia upewnij się, że urządzenie pracuje z odpowiednim elektrycznym napięciem sieciowym takim jakie jest dostępne w regionie w którym mieszkasz.
- To urządzenie jest przeznaczone do użycia zgodnego z umieszczonym w instrukcjach użytkownika.

Producent nie ponosi odpowiedzialności za szkody spowodowane niewłaściwym lub niewłaściwym użytkowaniem.

- Z tego urządzenia może korzystać każdy, kto ukończył 14 lat.
- Osoby z niepełnosprawnością fizyczną, sensoryczną lub umysłową lub niewykwalifikowane osoby mogą używać i wykonywać konserwację produktu wyłącznie pod nadzorem osoby dorosłej. Dzieci nie mogą bawić się urządzeniem.
- ⊗ NIGDY nie pozostawiaj urządzenia bez nadzoru. Pozostawiając upewnij się że urządzenie jest odłączone od sieci elektrycznej.
- W przypadku usterki i / lub nieprawidłowego działania wyłącz urządzenie. Skontaktuj się ze sprzedawcą w sprawie naprawy.
- ⊗ NIGDY nie podłączaj ani nie odłączaj urządzenia oraz nie obsługuj panelu sterowania mokrymi lub wilgotnymi rękami.
- ⊗ Nie ciągnij za przewód zasilający ani za samo urządzenie, aby odłączyć.
- Należy obchodzić się z produktem ostrożnie, chronić przed przypadkowym uderzeniem, ekstremalnymi wahaniami temperatury, kurzem, bezpośrednim nasłonecznieniem i źródłami ciepła.
- Odłączyć go natychmiast po użyciu i zawsze przed czyszczeniem.
- Jeśli urządzenie elektryczne wpadło do wody natychmiast wyjmij wtyczkę z gniazdka.
- ⊗ Uwaga! Z żadnego powodu nie ingeruj w przewód zasilający. Jeśli jest uszkodzony, skontaktuj się ze sprzedawcą.
- Przedłuż przewód, trzymając go z dala od źródeł ciepła i uważając, aby go nie dotykał element grzejny podczas użytkowania.
- ⊗ Nigdy nie używaj zasilaczy różniących się od tych podanych na etykiecie umieszczonej na produkcie.
- ⊗ Nie myć urządzenia w zmywarce.
- Urządzenie należy ustawiać wyłącznie w żaroodpornym naczyniu do gotowania.
- Umieść garnek na twardej powierzchni, która jest ognioodporna i żaroodporna.
- Podczas użytkowania urządzenie jest bardzo gorące z bardzo dużą ilością wody, która może podgrzać garnek. Trzymaj urządzenie tylko za uchwyt i pozostaw do ostygnięcia przed czyszczeniem. Do przesuwania naczynia do gotowania używaj rękawic kuchennych lub szmatki. Dotykając i wyjmując tylko zamkniętą w próżni saszetkę zawierającą potrawę żaroodpornymi kleszczami kuchennymi lub podobnymi akcesoriami kuchennymi.
- ⊗ Trzymaj urządzenie z dala od kuchenki, elektrycznej płyty grzejnej, piekarnika lub łatwopalnych materiałów. NIGDY nie zakrywaj urządzenia pokrywami ani szmatami: ryzyko pożaru.
- ⊗ Nie należy używać na zewnątrz, urządzenie to nie jest zabawką.



UWAGA! PRZED UŻYTKOWANIEM URZĄDZENIA

- ⊗ NIE używaj wody destylowanej; korzystaj tylko z wody pitnej.
- ⊗ Zawsze umieszczaj żywność do gotowania w odpowiednim woreczku, zapieczętowanym do gotowania. Nie wkładaj surowego jedzenia bezpośrednio do wody, z wyjątkiem jaj.
- Zanurzaj element grzewczy w wodzie między wskazanymi na nim poziomami MIN i MAX.
- ⊗ Nie wyjmuj urządzenia z garnka.
- To urządzenie nie jest przeznaczone do użytku profesjonalnego, a raczej do użytku domowego.

UWAGA!

Każda żywność gotowana w niskich temperaturach musi być spożywana natychmiast, aby ograniczyć proliferację bakterii.

- Jeśli nie zostanie zużyty natychmiast, należy schłodzić potrawę bezpośrednio po ugotowaniu za pomocą chillera lub przez zanurzenie woreczka w lodzie i wodzie.
- Przy zakupie ryb, upewnij się, że są odpowiednio schłodzone zużycie surowca.
- Surowe owoce i warzywa.
- Uszczelnianie próżniowe nie zmniejsza obecności drobnoustrojów: gotuj żywność natychmiast po zamknięciu w torebce.
- Żywności przeznaczona do gotowania musi być świeża.

OPIS PRODUKTU (rys.1)

1. Panel sterowania
 - a. "⏪" przycisk
 - b. "⏩" przycisk
 - c. "⊕" przycisk
 - d. "⚙️" przycisk
2. Uchwyt
3. Dioda działania
4. Przykręcany zacisk
5. Element grzewczy
 - a. Pokrywa elementu grzewczego
 - b. Kanały przepływu wody
 - c. Element grzejny

SPECYFIKACJA TECHNICZNE

- Napięcie: AC 220-240 V 50/60Hz
- Absorpcja mocy: 1200 W
- Programowane temperatury: od 25°C do 95°C
- Wydajność cyrkulacji: 6-15 L
- Wodoodporność IPX7
- Ustawianie zegara: do 99 godzin, 59 minut
- Jednostka miary °C
- LED odwrócony wyświetlacz
- Klawisze "Touch sensor"
- Warunki przechowywania w środowisku: +5°C +45°C; wilgotność względna 95%

SPOSÓB UŻYTKOWANIA

- System gotowania sous vide można stosować do torebek odpowiednich do jedzenia i gotowania. Woreczki muszą być zapieczętowane. Firma Laica zaleca pakowane próżniowo woreczki, które gwarantują najlepsze wyniki.
- Umieść przyprawiony pokarm w torebce i uszczelnij w próżni za pomocą zgrzewarki próżniowej LAICA.
- Przygotowując potrawę z zawartością cieczy, należy wydmuchać jak największą ilość powietrza z torebki przed jej szczelnym zamknięciem.
- Gotuj jedzenie, gdy tylko zostanie uszczelnione próżniowo.
- Podczas gotowania sprawdź, czy worek jest zawsze zanurzony w wodzie, aby zapewnić równomierne gotowanie potraw.
- Podczas ustawiania czasu gotowania należy wziąć pod uwagę grubość potrawy,

którą chcemy ugotować: im jest ona większa, tym dłużej gotuje.

- W przypadku wkładania więcej niż jednej sztuki żywności do tej samej torby,
 - W przypadku przegotowania, gotowanie w niskiej temperaturze zapobiega zepsuciu struktury potrawy: nie staje się żylaste i nie wysycha.
 - Gotowanie i jedzenie mogą się różnić w zależności od gustu.
- Na stronie internetowej www.laica.it znajduje się obszerna sekcja poświęcona łatwym do przygotowania przepisom do gotowania z LAICA Sous Vide.

INSTRUKCJA UŻYTKOWANIA

1. Przy pierwszym użyciu korpus grzewczy należy oplać pod bieżącą wodą, bez zamaczania uchwytu.
 2. Ustawić naczynie do gotowania na płaskiej, solidnej, niepalnej i żaroodpornej powierzchni.
 3. Włożyć termocyklator do miski i przymocować go do ściany naczynia odpowiedniego do gotowania, otwierając przykręcany zacisk.
 4. Napełnić naczynie wodą do poziomu między oznaczeniami MIN. i MAX. znajdującymi się na korpusie grzewczym. Należy pamiętać, że poziom wody wzrasta wraz z zanurzeniem torebki. **Poziom wody musi zawsze znajdować się w zakresie poziomu MIN. i MAX.**
Zaleca się stosowanie letniej wody, aby przyspieszyć fazę jej ogrzewania.
 5. Podłączyć urządzenie do gniazdka zasilania: przycisk "⏪" zapala się, na wyświetlaczu miga „0” i zaświeci się dioda działania (na czerwono), urządzenie jest w trybie stand-by.
 6. Nacisnąć przycisk "⏩": urządzenie wyemituje sygnał dźwiękowy, a wyświetlacz pokazuje ustawioną temperaturę 55,0°C i czas 2 godziny, dioda działania zmienia kolor na niebieski.
 7. Aby ustawić temperaturę, nacisnąć przycisk "⚙️": na wyświetlaczu miga „55,0”, ustawić temperaturę, naciskając przyciski "⏪" i "⏩". Za każdym naciśnięciem przycisku wartość zmienia się o 0,5°C, przytrzymać wciśnięty jeden z klawiszy, aby przyspieszyć przewijanie numerów. Podczas szybkiego przewijania wartość zmienia się o 5°C. Potwierdzić, naciskając przycisk "⚙️".
 8. Na wyświetlaczu miga "2:00": ustawić kolejno minuty i godziny, naciskając przyciski "⏪" i "⏩". Za każdym naciśnięciem przycisku wartość zmienia się o 1 minutę, podczas szybkiego przewijania wartość zmienia się o 5 minut. Potwierdzić naciskając przycisk "⚙️" i przystąpić do ustawiania godzin. Za każdym naciśnięciem przycisku wartość zmienia się o 1 godzinę, podczas szybkiego przewijania wartość zmienia się o 10 godzin.
 9. Nacisnąć przycisk "⏩", aby uruchomić urządzenie: rozpoczyna się fazę podgrzewania wody, a wyświetlacz pokazuje aktualną temperaturę wody.
 10. Gdy woda osiągnie ustawioną temperaturę gotowania, urządzenie wyemituje 3 sygnały dźwiękowe i rozpocznie fazę gotowania: zanurzyć potrawę opakowaną próżniowo w naczyniu. Urządzenie wyświetla ustawiony czas w sposób malejący. Gotowanie można przerwać w dowolnym momencie, przytrzymując przez 3 sekundy wciśnięty przycisk "⏩": wyświetlacz pokazuje wcześniej ustawioną wartość. Aby wznowić gotowanie, nacisnąć przycisk "⏩". Może być konieczne ponowne ustawienie czasu gotowania.
 11. Po upływie ustawionego czasu urządzenie wyemituje 6 sygnałów dźwiękowych i wyłączy się (na wyświetlaczu pojawi się napis „End”, przycisk "⏩" i dioda działania pozostaną zaświecone).
 12. Odłączyć urządzenie od prądu, wyjmując wtyczkę z gniazdka i wyjąć torebkę z ugotowaną potrawą, używając żaroodpornych szczypec.
- Jeśli potrawa będzie podawana natychmiast do spożycia, gotowanie jej można

zakończyć przez kilka minut na patelni po wyjęciu z torebki.

⚠ Jeśli jedzenie ma być natychmiast spożyte, możesz je przysmażyć patelni przez kilka minut po wyjęciu jej z worka próżniowego. Jeśli nie spożyje się go natychmiast, zaleca się schłodzić potrawę przez zanurzenie woreczka w lodzie i wodzie.

Jeżeli temperatura wody obniży się do poziomu poniżej ustawionej temperatury na termocyklatorze (po włożeniu worka próżniowego lub dopełnieniu zimną wodą), element grzewczy automatycznie podniesie temperaturę do wstępnie ustawionej na początku. Aktualna temperatura jest wyświetlana na wyświetlaczu. Weź to pod uwagę i dostosuj czas gotowania.

KONSERWACJA

- Dokładnie umyj ręce przed czyszczeniem urządzenia.
- Przed czyszczeniem pozwól urządzeniu ostygnąć całkowicie.
- Wyjmij termocyklator z garnka i oplucz pod bieżącą wodą starając się nie zmoczyć uchwyty. Następnie osusz dokładnie miękką, suchą szmatką. Połóż go na suchej szmatce, aby urządzenie całkowicie wyschło również wewnątrz.
- Nigdy nie używaj chemikaliów ani materiałów ściernych.
- Element grzewczy można oczyścić zanurzając go do poziomu MAX w gorącej wodzie i occie na godzinę. Wyjmij go z pojemnika i osusz miękką, suchą ściereczką. Pozostaw do całkowitego wyschnięcia na powietrzu. Ta operacja powinna być przeprowadzana mniej więcej raz w miesiącu lub gdy jest to konieczne.
- Przechowuj urządzenie w chłodnym, suchym miejscu.

ROZWIĄZYWANIE PROBLEMÓW

Problem	Możliwa przyczyna	Rozwiązanie
Urządzenie nie działa.	Urządzenie nie jest podłączone do prądu.	Podłącz urządzenie do gniazdka elektrycznego.
Na wyświetlaczu pojawia się "Err".	W garnku jest za mało wody.	Upewnij się, że poziom wody w naczyniu do gotowania mieści się między poziomami MIN i MAX wskazanymi na urządzeniu. Uzupełnij naczynie wodą.
Krańczenie wody staje się wyjątkowo głośne.	Utworzył się wir wody lub powietrze przedostało się do kanałów cyrkulacyjnych urządzenia.	Jest to całkiem normalne zjawisko, zaczekać aż wir zniknie, a powietrze wydostanie się wraz z bąbelkami wody.

PROCEDURA UTYLIZACJI

 Symbol na podstawie urządzenia wskazuje na właściwy sposób postępowania z urządzeniem związanym z utylizacją sprzętu elektrycznego i elektronicznego (**Dir.2012/19/Eu- WEEE**). Po zakończeniu okresu użytkowania urządzenia, nie wyrzucaj go do mieszanych stałych odpadów komunalnych, lecz zanieś je do określonego punktu zbiórki znajdującego się w Twojej okolicy lub zwróć go dystrybutorowi w momencie zakupu nowego urządzenia należącego do tego samego typu urządzeń i o takim samym

przeznaczeniu. Jeżeli rozmiar usuwanego urządzenia jest mniejszy niż 25 cm, można go zwrócić do punktu sprzedaży o długości większej niż 400 metrów kwadratowych bez konieczności zakupu nowego podobnego urządzenia. Niniejsza procedura selektywnego zbierania sprzętu elektrycznego i elektronicznego jest prowadzona w ramach wspólnotowej polityki ochrony środowiska która ma na ochronę i poprawę jakości środowiska oraz uniknięcia potencjalnych zagrożeń dla zdrowia ludzkiego związanych z obecnością substancji niebezpiecznych w urządzeniach lub ich częściach.

Uwaga! Niewłaściwa utylizacja sprzętu elektrycznego i elektronicznego może skutkować karami.

CE Ten produkt jest przeznaczony do użytku domowego. Zgodność, potwierdzona przez oznakowanie CE na urządzeniu, jest związana z dyrektywą 2014/30/Eu dotyczącą kompatybilności elektromagnetycznej oraz dyrektywą 2014/30/UE dotyczącą kompatybilności elektromagnetycznej, dyrektywą 2014/35/UE odnoszącą się do sprzętu elektrycznego przeznaczonego do użytku w określonych granicach napięcia oraz dyrektywą 2011/65/UE w sprawie ograniczenia stosowania niektórych niebezpiecznych substancji w sprzęcie elektrycznym i elektronicznym. Ten produkt jest przyrządem elektronicznym, który został sprawdzony w celu upewnienia się, że w obecnym stanie wiedzy technicznej nie będzie kolidował z innymi urządzeniami znajdującymi się w pobliżu (kompatybilność elektromagnetyczna) i że jest bezpieczny, jeśli jest używany zgodnie z instrukcjami opisanymi w instrukcji dla użytkownika. W przypadku nieprawidłowego działania urządzenia należy zaprzestać jego użytkowania i, jeśli to konieczne, skontaktować się bezpośrednio z producentem.

GWARANCJA

Omawiane urządzenie jest objęte 2-letnią gwarancją od momentu dostawy, czyli dłuższym okresem niż przewidziano w przepisach krajowych użytkownika. Taki przepis jest zgodny z ustawodawstwem włoskim i europejskim. Produkty Laica są przeznaczone do użytku domowego i nie jest dozwolone ich wykorzystanie w placówkach publicznych. Gwarancja obejmuje wyłącznie wady produkcyjne i nie posiada zastosowania w przypadku, gdy szkoda została spowodowana przez zdarzenie przypadkowe, nieprawidłowe użycie, zaniedbanie bądź niewłaściwe użytkowanie produktu. Korzystać wyłącznie z dostarczonych akcesoriów; użycie odmiennych akcesoriów może spowodować unieważnienie gwarancji. Pod żadnym pozorem nie należy otwierać urządzenia; w przypadku otwarcia lub manipulacji, gwarancja ulegnie całkowitemu unieważnieniu. Gwarancja nie obejmuje części podlegających zużyciu ani baterii, gdy są dostarczone w zestawie. Gwarancja wygasa po upływie 2 lat od dostawy, czyli powyżej terminu przewidzianego w ustawodawstwie kraju zamieszkania użytkownika; w takim przypadku interwencje serwisowe będą wykonywane odpłatnie. Informacje dotyczące interwencji pomocy technicznej, zarówno w ramach gwarancji jak i odpłatnie, mogą zostać uzyskane pisząc na adres info@laica.com.

Nie jest wymagany żaden wkład pieniężny w przypadku napraw i wymiany produktów objętych warunkami gwarancji. W przypadku usterek skontaktować się ze sprzedawcą; NIE przysyłać produktu bezpośrednio do LAICA. Wszystkie interwencje objęte gwarancją (w tym interwencje wymiany produktu lub jego części) nie przedłużają okresu oryginalnej gwarancji wymienionego produktu. Producent nie ponosi żadnej odpowiedzialności za jakiegokolwiek szkody, które mogą bezpośrednio lub pośrednio dotyczyć osób, rzeczy oraz zwierząt domowych, w wyniku niezastosowania się do wszystkich zaleceń wskazanych w specjalnej instrukcji obsługi i dotyczących, w szczególności, ostrzeżeń w dziedzinie instalacji, użytkowania i konserwacji urządzenia. Firma Laica, w związku ze stałym zaangażowaniem w poprawę swoich produktów, posiada prawo do modyfikacji bez żadnego uprzedzenia wszystkich swoich produktów, w całości lub w części, w stosunku do potrzeb produkcji, bez ponoszenia jakiegokolwiek odpowiedzialności ze strony firmy Laica bądź jej detalistów. Dodatkowe informacje: www.laica.it.

 **HŐKERINGETŐ BERENDEZÉS ALACSONY HŐMÉRSÉKLETEN TÖRTÉNŐ SZUVIDÁLÁSHOZ - KEZELÉSI UTASÍTÁS ÉS JÓTÁLLÁS**

Kedves Vásárlónk! Köszönjük, hogy egy Laica termék megvásárlása mellett döntött. A Laica termékek tervezésekor elsősorban a megbízhatóságot és a minőséget tartjuk szem előtt.

FONTOS HASZNÁLAT ELŐTT ALAPOSAN OLVASSA EL A JELEN KÉZIKÖNYVET TÁROLJA A BERENDEZÉS KÖZELÉBEN

A használati utasítások a termék szerves részét képezik és annak egész életciklusára meg kell őrizni őket. A készülék más tulajdonosra történő átruházása esetén át kell adni a teljes dokumentációt. A termék biztonságos és helyes használata érdekében a felhasználónak figyelmesen el kell olvasnia a kézikönyvben leírt utasításokat és figyelmeztetéseket, mivel a biztonságra, a használati és karbantartási utasításokra vonatkozó fontos információkat tartalmaznak. A használati útmutató elvesztése esetén vagy ha bővebb információra vagy felvilágosításra van szüksége, töltsse ki a www.laica.it/ weboldal GYIK és Segítség szakaszában található űrlapot.



TARTALOM

SZIMBÓLUMOK	oldal 70
BIZTONSÁGI FIGYELMEZTETÉSEK	oldal 70
TERMÉKLEÍRÁS	oldal 72
HASZNÁLATI JAVASLATOK	oldal 72
HASZNÁLATI ELŐÍRÁSOK	oldal 73
KARBANTARTÁS	oldal 74
HIBAELEHÁRÍTÁS	oldal 74
HULLADÉKKEZELÉS	oldal 74
JÓTÁLLÁS	oldal 75

SZIMBÓLUMOK

 Figyelmeztetés

 Tiltás

 Ételosztály

BIZTONSÁGI FIGYELMEZTETÉSEK

- Használat előtt ellenőrizze, hogy a készüléken ne legyen látható sérülés! Kétely esetén vegye fel a kapcsolatot a viszonteladóval!
- A csomagolás gyermekektől távol tartandó (fulladásveszély).
- A készülék kizárólag a jelen kézikönyvben jelölt tápfeszültséggel használható.
- A készülék kizárólag a jelen kezelési utasításnak és rendeltetésének megfelelően használható. Minden más célú felhasználás nem rendeltetésszerű és veszélyes. A gyártó nem vonható felelősségre a készülék nem rendeltetésszerű használatából eredő károkért.
- A készüléket 14 éven felüliek használhatják.
- A készüléket testi- vagy szellemi fogyatékkal élők felügyelet nélkül ne használják! A készülék nem játékszer!
- ⊖ NE hagyja a készüléket felügyelet nélkül. Húzza ki a tápforrásból, ha nem

használja.

- Hiba vagy rendellenes működés esetén kapcsolja ki a készüléket!
- ⊖ Vegye fel a kapcsolatot a viszonteladóval.
- ⊖ A készüléket száraz kézzel csatlakoztassa a fali aljzatba vagy aljzataból és száraz kézzel kapcsolja be vagy ki!
- ⊖ A tápkábel a kábel fejenél fogva húzza ki!
- A terméket nagy körültekintéssel kezelje. Óvakodjon a leejtéstől! Kerülje a szélsőséges hőmérséklet ingadozásokat, közvetlen napfényt, páratartalmat és port.
- Tisztítás előtt és a használat után azonnal húzza ki a fali aljzataból!
- ⊖ Ha a készülék vízbe esik, ne próbálja meg kivenni! Azonnal húzza ki a tápforrásból! NE használja a készüléket, miután kivette a vízből. Figyelem! NE szerelje szét a tápkábelt! Ha sérült, forduljon a viszonteladóhoz!
- A kábelt teljesen csévélje le és tartsa távol a hőforrásoktól és a készülék forró elemeitől!
- ⊖ Ne használjon a terméken lévő címkén jelölt adattortól eltérő adapter!
- ⊖ Ne mossa a készüléket mosogatógépben!
- A készüléket áll helyzetben, hóálló lábasban kell elhelyezni.
- Helyezze a lábast sima, szilárd, hő- és lángálló felületre!
- A használat során a készülék olyan hőmérsékletre forrósodhat, hogy ez felmelegíti a lábast is.
- A készüléket a fogónál fogja meg és tisztítás előtt hagyja megszáradni! A lábas mozgatasakor használjon kesztyűt vagy konyharuhát!
- Az ételt tároló vákuumozott tasakot hóálló húscsipesszel fogja meg!
- ⊖ Tartsa a berendezést távol a tűzhelytől, forró lemezektől vagy gyúlékony anyagoktól! SOHA ne takarja le a készüléket, mert ez tüzesetet okozhat!
- ⊖ Ne használja kültéren! A készülék nem játékszer!

 **FIGYELEM! A HASZNÁLAT ELŐTT BETARTANDÓ**

- ⊖ Kizárólag ivóvizet használjon, desztillált vizet ne!
- ⊖ Az ételt minden esetben a vákuumzárt tasakban főzze! Ne tegyen nyers ételt közvetlenül a vízbe (kivéve a tojást)!
- A fűtőtestet a MIN és MAX jelzés közötti mértékben merítse!
- ⊖ NE vegye ki a készüléket a lábasból és ne mozgassa a lábast működés közben.
- A készüléket otthoni és nem üzemi használatra terveztük.

FIGYELEM!

- Az alacsony hőmérsékleten hőkezelt ételeket azonnal el kell fogyasztani annak érdekében, hogy a baktériumok elszaporodását elkerüljük.
- Ha nem azonnal fogyasztja el az ételt, akkor a hőkezelést követően azonnal hűtse le úgy, hogy jeges vízbe teszi azt!
 - Haltermékek vásárlásánál győződjön meg róla, hogy a nyers halak fogyasztására vonatkozó jogszabályok értelmében a hal megfelelően hűtve legyen.
 - Ha a zöldségeket és a gyümölcsöket nyersen fogyasztja, akkor előtte alaposan mossa meg!
 - A vákuumzár nem csökkenti a mikro-organizmusok jelenlétét: a tasakba helyezést követően azonnal főzze meg az ételt!
 - A friss élelmiszerek esetén a jó minőség rendkívül fontos.

TERMÉKLEÍRÁS (lásd az 1. ábrát)

- Vezérlőpanel
 - "U" gomb
 - "⊖" gomb
 - "⊕" gomb
 - "⚙️" gomb
- Fogórész
- Működést visszajelző LED
- Lezáró rendszer
- A fűtőtest
 - A fűtőtest borítása
 - Vízáramlási csatornák
 - Fűtőtest

TECHNIKAI SPECIFIKÁCIÓK

- Feszültség: AC 220-240V 50/60Hz
- Teljesítmény: 1200W
- Programozható hőmérséklet: 25 °C és 95 °C között
- Keringtetési kapacitás: 6-15 L
- IPX7 vízállóság
- Időzítő: max. 99 óra, 59 perc
- Mértékegység: °C
- LED kijelzés
- Érintőgombok
- Környezeti tárolási hőmérséklet: +5 °C +45 °C; relatív páratartalom ≤RH 95%

HASZNÁLATI JAVASLATOK

- A „sous vide” főzőrendszer ételek főzésére alkalmas tasakokkal együtt használható. A tasakokat légmentesen le kell zárni. A Laica vákuum-záras tasakok használatát javasolja a legjobb eredmény elérése érdekében.
- Tegyé a megfűszerezett ételt a tasakba, majd zárja le a Laica vákuumozó gép segítségével!
- Ha az ételnek magas a folyadékartalma, akkor a lezárás előtt nyomja ki a levegőt a tasakból!
- A tasak lezárása után azonnal főzze meg az ételt!
- A főzés során győződjön meg róla, hogy a tasakot teljesen ellepje a főzővíz, mert csak így biztosíthatja az egyenletes főzést.
- A főzési idő beállításakor vegye figyelembe a főzendő étel vastagságát: minél vastagabb az étel, annál több főzési idő szükséges.
- Ha egy tasakba egynél több darab ételt tesz, akkor oszlassa el őket úgy, hogy ne feküdjenek egymáson, mert ez egyenetlen hőkezeléshez vezet.
- Tűlfőzés esetén az alacsony hőmérsékletű főzés miatt az étel nem megy tönkre: nem ég meg, nem lesz rágós és nem szárad ki.
- A főzési idő és a főzési hőmérséklet a személyes ízléstől és főzési stílustól függ.

A www.laica.it weboldalon számos, könnyen elkészíthető receptet talál, melyekhez használja a Laica Sous Vide berendezést!

HASZNÁLATI ELŐÍRÁSOK

- Az első használat előtt öblítse át a fűtőtestet folyóvízzel! A fogót ne nedvesítse be!
- Helyezze a lábast sima, szilárd, hő- és lángálló felületre!
- Helyezze a hőkeringtetőt a lábásba, rögzítse a falához, majd nyissa ki a lezáró rendszert!
- Tegyén annyi vizet a lábásba, hogy a vízszint a fűtőtest MIN és MAX jelzései között legyen. Ne feledje, hogy a vízszint megnövekszik, ha a tasakot beleteszi.
A vízszintnek minden esetben a MIN és a MAX jelzés között kell lennie. Javasolt langyos víz használata a gyorsabb felmelegedés érdekében.
- Csatlakoztassa a készüléket a fali aljzathoz: A "U" gomb megjelenik, majd a „0” jelzés villan fel a kijelzőn. A LED visszajelzés bekapcsol (piros). A készülék készenléti üzemmódra vált.
- Nyomja meg a "U" gombot: a készülék egy rövid hangjelzést ad és a kijelzőn megjelenik az előre beállított hőmérséklet és idő: 55.0 °C és 2 óra. A LED visszajelzés kékre vált.
- A hőmérséklet beállításához nyomja meg a "⚙️" gombot! Az "55.0" érték villogni kezd a kijelzőn. Állítsa be az értéket a "⊖" "⊕" gombok segítségével! A gombok egyszeri megnyomásával a hőmérséklet érték 0.5 °C-kal változik. Valamely gomb folyamatos nyomva tartásával az értékváltoztatás felgyorsítható.
Gyors változtatás esetén az érték 5 °C-kal változik. A változtatások mentéséhez nyomja meg a "⚙️" gombot.
- A "2:00" érték villogni kezd a kijelzőn: állítsa át a percet és az órát a "⊖" "⊕" gombok segítségével! A gombok egyszeri megnyomásával az érték 1 perccel változik. Gyors változtatás esetén az érték 5 perccel változik. Az óra változtatásainak mentéséhez nyomja meg a gombot. A gombok egyszeri megnyomásával az érték 1 órával változik. Gyors változtatás esetén az érték 10 órával változik.
- Nyomja meg a "U" gombot a készülék elindításához: a vízmelegítési fázis elindul és a készülék kijelzi a víz aktuális hőmérsékletét.
- Amikor a víz eléri a megfelelő főzési hőmérsékletet, a készülék 3 hangjelzést ad és a főzési fázis megkezdődik: helyezze a vákuumzárt ételt a vízbe. A készülék a hátralévő időt csökkenő rendben jelzi ki.
A "U" gomb 3 másodpercig történő lenyomásával a főzés bármikor megszakítható: a kijelzőn megjelenik a korábban beállított érték. A főzés folytatásához nyomja meg a "U" gombot! Elképzelhető, hogy a főzési idő alaphelyzetbe állítására lesz szükség.
- A beállított idő végén a berendezés 6 hangjelzést ad és kikapcsol. A kijelzőn az „END” szöcska jelenik meg, továbbá a "U" gomb és a LED visszajelző világítani fog.
- Csatlakoztassa le a készüléket a fali aljzatról, majd hűálló csipeszek segítségével vegye ki a tasakot!
Ha az ételt azonnal fogyasztja, akkor távolítsa el a tasakból, majd egy serpenyőben süsse tovább!



Ha nem azonnal fogyasztja el az ételt, akkor a hőkezelést követően azonnal hűtse le az úgy, hogy jeges vízbe teszi azt.

Ha a víz hőmérséklete a beállított hőmérséklet alá kerül (a tasak behelyezésekor vagy hideg víz hozzáadásakor), akkor a fűtőtest automatikusan megnöveli a hőmérsékletet a beállított értékre.

A tényleges hőmérséklet folyamatosan látható. Vegye figyelembe és ehhez mérten adja meg a főzési időt!

KARBANTARTÁS

- A készülék tisztítása előtt alaposan mosson kezet!
- A készülék tisztítása előtt várja meg, amíg az teljesen lehűl!
- Vegye ki a lábasból, majd folyóvíznél öblítse le! A fogót ne nedvesítse be! Puha, száraz ruhával alaposan szárítsa meg! Helyezze egy száraz törülközőre úgy, hogy belül is meg tudjon száradni.
- Ne használjon tisztítószereket és vegyszereket!
- A fűtőtest megtisztításához merítse melegvíz és ecet keverékébe (MAX vízszintig), majd hagyja ott 1 órán keresztül. Vegye ki a lábasból! Puha, száraz ruhával alaposan szárítsa meg! Helyezze egy száraz törülközőre úgy, hogy belül is meg tudjon száradni! Ezt a folyamatot havi egyszer vagy szükség szerint kell elvégezni.
- A készülék száraz, hűvös helyen tárolandó.

HIBAELHÁRÍTÁS

Hiba	Lehetséges ok	Megoldás
A készülék nem működik.	A készülék nincs bekapcsolva.	Csatlakoztassa a fali aljzathoz!
A kijelzőn az „Err.” üzenet jelenik meg.	Nincs elég víz a lábasban.	Győződjön meg, hogy a vízszint a MIN és a MAX jelzés között legyen. Ha szükséges, töltsön hozzá vizet!
A vízkeringtetés hangos.	Vízörvény keletkezett vagy levegő került a készülék keringési rendszerébe.	Ez normális jelenség. Várjon, amíg az örvény megszűnik és amíg a levegő buborék formájában távozik.

HULLADÉKKEZELÉS



Ez a készülék alján található szimbólum azt jelzi, hogy a készülék nem helyezhető háztartási hulladék közé, mert elektronikus hulladéknak minősül (Dir.2012/19/EU-WEEE).

A készülék élettartamának végén ne helyezze azt a kommunális hulladék közé, hanem adja le a kijelölt gyűjtőhelyen vagy juttassa vissza a forgalmazónak, ha egy azonos funkciókkal rendelkező, új készüléket vásárol.

Ha az eldobandó készülék kevesebb, mint 25 cm, akkor az visszajuttatható a viszonteladóhoz (ha a telephely mérete nagyobb mint 400m²) anélkül, hogy

egy azonos funkciókkal rendelkező, új készüléket kelljen vásárolni. A szelektív hulladékgyűjtés folyamatát betartva az európai környezetvédelmi irányelvek értelmében Ön hozzájárul a környezet és az egészség védelméhez.

Figyelem! Az elektromos berendezések nem megfelelően történő hulladékként való kezelése szankciókat vonhat maga.

CE Ez a termék háztartási használatra készült. A készüléken lévő CE jelzéssel tanúsított megfelelés az elektromágneses kompatibilitásról szóló 2014/30/Eu irányelvre vonatkozó 2014/35/Eu kapcsolatos tárgyi eltrico használatra tervezték Meghatározott feszültség határokon belül és irányelvhez es az egyes veszélyes anyagok elektromos es elektronikus berendezésekben való alkalmazásának korlátozásáról szolo 2011/65/EU irányelvhez kapcsolódik. Ez a termék egy elektronikus eszköz, mely a jelenlegi műszaki ismereteknek megfelelően ellenőrizve lett, hogy ne zavarja a közelben lévő többi készüléket (elektromágneses kompatibilitás), és biztonságos legyen, ha a használati utasításban foglaltaknak megfelelően kerül használatra. Abban az esetben, ha a készülék rendellenesen működik, ne folytassa a használatát és szükség esetén forduljon közvetlenül a gyártóhoz.

JÓTÁLLÁS

A készülékre az áru átvételétől számított 2 év, vagy a fogyasztó lakóhelye szerinti nemzeti jogszabályok által meghatározott más hosszabb idejű jótállás vonatkozik. Ez a rendelkezés megfelel az olasz és az európai jogszabályoknak. A Laica termékeket otthoni használatra tervezték és a használata közszolgáltatásokban nem engedélyezett. A jótállás csak a gyártási hibákra vonatkozik és nem érvényes, ha a sérülést véletlen esemény, hibás használat, gondatlanság vagy a termék helytelen használata okozta. Csak a termék mellé szállított kiegészítőkkel használja; eltérő kiegészítők használata a jótállás / szavatosság megszűnését okozhatja. Semmi esetre se szerelje szét a készüléket; ha szétszereli, vagy megrongálja, akkor a jótállás biztosan megszűnik. A jótállás nem vonatkozik a kopóalkatrészekre és az elemekre, ha a csomagban megtalálható. Az átvételtől számított 2 év elteltével, vagy a fogyasztó lakóhelye szerinti nemzeti jogszabályokban meghatározott más hosszabb időtartam elteltével a jótállás megszűnik; ebben az esetben a műszaki szolgálati beavatkozások térítés ellenében valósulnak meg. A műszaki információra vonatkozó kérdéseit, észrevételeit - érvényes jótállás / szavatosság, vagy díjfizetés ellenében történő javítás esetén - az info@laica.com - e-mail címre küldje.

A termék jótállási / szavatossági idő alatt történő javítása és cseréje díjmentes. Ebben az esetben forduljon a viszonteladóhoz; NE küldje be a terméket közvetlenül a LAICA-nak. Az összes jótállási idő alatt történő közbeavatkozás (beleértve a termékcserét vagy az alkatrészcsere) nem hosszabbítja meg a kicserélt termék jótállási időszakát. A gyártó cég minden felelősséget elhárít az esetleges - közvetlen vagy közvetett - károk miatt, amelyek a termék használati utasításban megadott előírások - különös tekintettel a telepítési, használati és karbantartási utasításokra - hiányos betartása miatt személyi vagy állati sérüléseket, illetve anyagi károkat okozhatnak. Laica folyamatosan a termékek javításán dolgozik, ezért fenntartja magának a jogot a termékek, vagy azok részeinek az előzetes értesítés nélküli módosítására, anélkül, hogy ez bármiféle felelősséget jelentene a Laica-ra, vagy viszonteladóikra nézve. Részletek: www.laica.it.

Note

Note
