

CREATE

FRIDGE MINI BOX

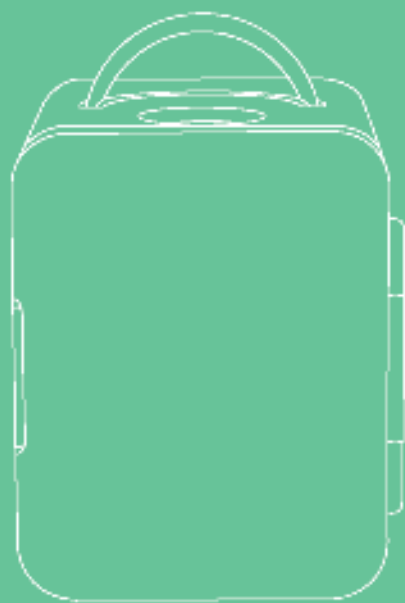

MINIFRIDGE MININEVERA

USER MANUAL

INDEX

ENGLISH

Security instructions	6
Description	7
Operation	8
Vehicle use (DC 12V)	8
Home use (AC 100V-240V)	8
Cooling and heating settings	8
Normal and Silent modes	8
Tips for operation	8
Suggested temperatures	9
Scope of application	9
Troubleshooting	10
Cleaning and maintenance	10

PORTUGUÊS

Instruções de segurança	16
Descrição	17
Modo de uso	18
Uso em veículos (DC 12V)	18
Uso doméstico (CA 100V-240V)	18
Configurações de quente e frio	18
Modo normal e silencioso	18
Dicas para operação	19
Temperaturas sugeridas	19
Recomendações de uso	19
Resolução de problemas	20
Limpeza e manutenção	20

ESPAÑOL

Instrucciones de seguridad	11
Descripción	12
Modo de uso	13
Uso en vehículos (DC 12V)	13
Uso doméstico (AC 100V-240V)	13
Ajustes de frío y calor	13
Modo normal y silencioso	13
Consejos de uso	14
Temperaturas sugeridas	14
Recomendaciones de uso	14
Resolución de problemas	15
Limpieza y mantenimiento	16

FRANÇAIS

Instructions de sécurité	21
Description	22
Mode d'utilisation	23
Utilisation dans les véhicules (DC 12V)	23
Utilisation domestique (AC 100V-240V)	23
Réglages chaud et froid	23
Mode normal et silencieux	23
Conseils d'utilisation	24
Températures suggérées	24
Recommandations d'utilisation	24
Résolution des problèmes	25
Nettoyage et entretien	25

INDEX**ITALIANO**

Istruzioni di sicurezza	26
Descrizione	27
Come usare	28
Uso nel veicolo (DC 12V)	28
Uso domestico (CA 100 V-240 V)	28
Impostazioni calde e fredde	28
Modalità normale e silenziosa	28
Suggerimenti per il funzionamento	29
Temperature suggerite	29
Raccomandazioni per l'uso	29
Risoluzione del problema	30
Pulizia e manutenzione	30

NEDERLANDS

Beveiligingsinstructies	36
Omschrijving	37
Hoe te gebruiken	38
Gebruik in voertuigen (DC 12V)	38
Huishoudelijk gebruik (AC 100V-240V)	38
Warmte en koude instellingen	38
Normale en stille modus	38
Tips voor bediening	39
Voorgestelde temperaturen	39
Aanbevelingen voor gebruik	39
Probleem oplossing	40
Schoonmaak en onderhoud	40

DEUTSCH

Sicherheitshinweise	31
Beschreibung	32
Wie benutzt man	33
Verwendung in Fahrzeugen (DC 12V)	33
Hausgebrauch (AC 100V-240V)	33
Heiße und kalte Einstellungen	33
Normaler und leiser Modus	33
Tipps für den Betrieb	34
Empfohlene temperaturen	34
Empfehlungen für den gebrauch	34
Problemlösung	35
Reinigung und Instandhaltung	36

POLSKI

Instrukcja bezpieczeństwa	41
Opis	42
Jak używać	43
Zastosowanie w pojazdach (DC 12 V)	43
Do użytku domowego (AC 100 V-240 V)	43
Ustawienia na gorąco i na zimno	43
Tryb normalny i cichy	43
Wskazówki dotyczące obsługi	44
Sugerowane temperatury	44
Zalecenia dotyczące stosowania	44
Rozwiązanie problemu	45
Czyszczenie i konserwacja	45

ENGLISH

Thank you for choosing our fridge. Before using the appliance, and to ensure the best use, carefully read these instructions.

The safety precautions enclosed herein reduce the risk of death, injury and electrical shock when correctly adhered to. Keep the manual in a safe place for future reference, along with the completed warranty card, purchase receipt and package. If applicable, pass these instructions on to the next owner of the appliance. Always follow basic safety precautions and accident-prevention measures when using an electrical appliance. We assume no liability for customer failing to comply with these requirements.

SECURITY INSTRUCTIONS

When using any electrical appliance, basic safety precautions should always be observed.

- When the power cord is damaged, do not touch the AC power cord with your hands to avoid danger.
- When using the product, please note that the voltage used is absolutely correct (the applicable voltage of this product is clearly marked on the product nameplate).
- The vehicle-used function can be only activated when the vehicle is running. Be sure to turn off its power and unplug the vehicle-used power cord after the vehicle stops running.
- The product should not be used for transporting or loading acid-corrosive items, and the product should not be wiped with corrosive solvents.
- Do not block the ventilation openings in normal use.
- Use this product in strict accordance with the instructions, please do not disassemble the internal parts without permission.
- Under the heating condition, the temperature inside the appliance can be controlled within a temperature at about $60\text{ }^{\circ}\text{C} \pm 10\text{ }^{\circ}\text{C}$, please pay attention to high temperature to avoid burns.
- When switching between "Cool" and "Heat" settings, be sure to turn the switch to "OFF" setting firstly and then switch to another setting after 15 minutes.
- The product should be stored in a place which is tidy, and a ventilation channel with a width of 10cm should be kept around it. And do not put the product at rainy places or places with heat sources, such as electric stoves, LPG stoves, heat pipes or flames.
- This mini warmer and cooler should be cleaned regularly if there is residual water inside it.
- This mini warmer and cooler is not a refrigerator, and it is not allowed to be used for freezing fresh meat. It is better to put frozen foods and drinks into it for storage.
- Please do not open the door frequently and the door cannot be opened for too long in order to keep contents inside it fresh.
- Children should be supervised to ensure that they do not play with appliances.

DESCRIPTION

- This product can not only be used for cooling but also for warming. It is of simple and cute appearance, compact, easy to carry, as well as of long service life and low power consumption. It is a good helper for home and travel use.
- This product keeps the concept of "Green and Environmentally-friendly". And this product uses semiconductor refrigeration technology, it has no bulky compressor and no refrigerant to avoid noise and fluorine pollution. It is an environmentally-friendly refrigeration product without pollution.
- It is particularly suitable for drivers, tourists, workers and students due to its multi-function, light weight, small size and easy-to-carry.
- This product has simple structure and long service life, and it is convenient to maintain, and is of low power consumption and strong shock-resistant capability.
- It has a long service life, and the life of the cooling module can reach 50000 hours.



Front



Side



Back

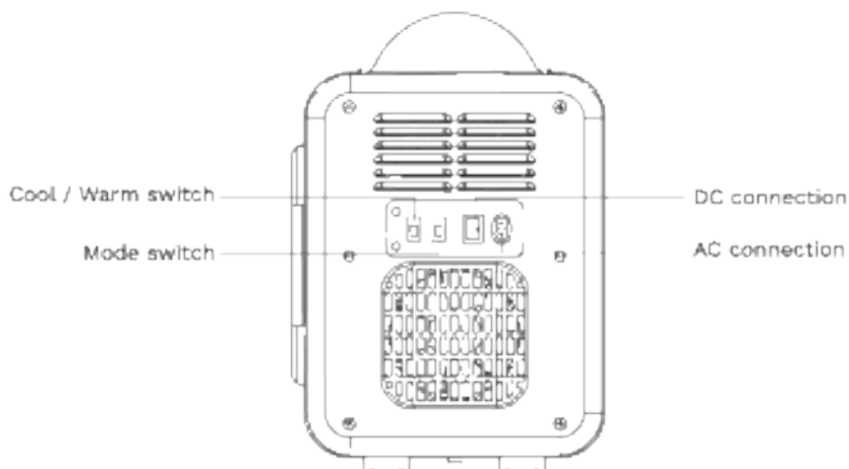

Cool / Warm switch

Mode switch

DC connection

AC connection

VEHICLE USE (DC 12V)

1. Turn to the "Cool" setting.
2. Align the vehicle-used power cable with the socket of the vehicle (DC12V), and then insert it well in position.
3. Then insert the cigarette lighter end of the vehicle-used cord into the cigarette lighter socket of the vehicle.

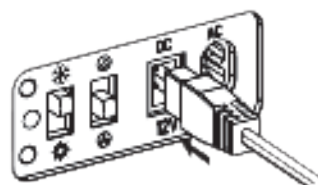

HOME USE (AC 100V-240V)

1. Turn to the "Cool" setting.
2. Insert one end of the household power cord into the AC socket of the minifridge.
3. Insert the other end of the household power cord into the household outlet.

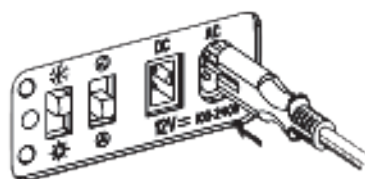

COOLING AND HEATING SETTINGS

1. When cooling, turn the "Cooler / warmer switch" to "Cool" setting, the green indicator lights up and the fridge starts to cool.
2. When heating, turn the "Cooler / warmer switch" to "Heat" setting, the red indicator lights up and the appliance starts to heat.
3. When you need to turn off the fridge, turn the switch to the middle "OFF" position, and the appliance stops working.
4. When you want to switch between "Cool" and "Heat" settings, be sure to turn the switch to "OFF" setting firstly and then switch to another setting after 15 minutes. Do not directly make switch between "Cool" and "Heat" setting as the cooling system of the fridge may be damaged due to the drastic change of temperature.

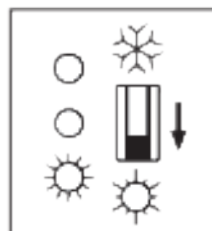
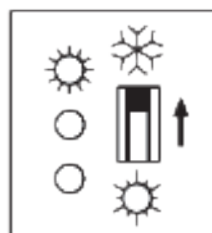

NORMAL AND SILENT MODES

- **Normal mode:** The fan runs at higher speed under normal mode, it is recommended to select this mode in the daytime.
- **Silent mode:** The fan runs at lower speed under silent mode, it is recommended to select this mode at night.

TIPS FOR OPERATION

- The closer to the cooling position, the better the cooling effect.
- Metal cans offer better results if you want to enjoy cool drinks.
- Fruits such as watermelons can be cut into two halves and be sealed by plastic wrap, and then make its flat surface be attached to the inner wall of the minifridge.
- To enjoy fresh meals, firstly put the meal into a flat stainless steel plate, and then seal the plate with plastic wrap, finally, make the bottom surface of the plate be attached to the inner wall of the minifridge.
- Cosmetics and medicines should be spread on the inner wall of the minifridge flatly. The closer to the cooling module, the better the cooling result.

SUGGESTED TEMPERATURES

- 1. Fruits:** The suggested temperature for refrigerating fruits is about 0-10 °C, which can maintain the quality and flavour of the fruits and extend their freshness period.
- 2. Beer:** The suggested temperature for storing beers should be between 0-15 °C, preferably about 10 °C. And bottled beer should be stored between 5-25 °C.
- 3. Tea:** It can be kept better if the temperature is controlled between 5-10 °C, and the flavour of the tea can be maintained for more than 1 year.
- 4. Cosmetics / skincare products:** Generally, the temperature should be below 25 °C, and the temperature for storing cosmetics or skincare products is 10-18 °C. Too high or too low temperatures will deteriorate the cosmetics, and those (skincare products) which are cooled will have a good cooling effect for the skin which is hot, and it will make the skin shrink and be comfortable.
- 5. Medicines:** The temperature for refrigerating the household medicines should be set according to the requirements of the medicines. Generally, the refrigerating temperature is below 20 °C.

SCOPE OF APPLICATION

- Application places: Car, home, yacht, office, bedroom, cosmetics store, etc.
- Suitable for refrigeration: Fruits, bottled/canned beverages, tea, medicines, milk and cosmetics etc.
- Not suitable for refrigeration: Frozen foods such as ice cream and others, chemical agents, and meat etc. Cooked food can be stored for 5-8 hours.

TROUBLESHOOTING

- If the minifridge is not energized, please follow the steps below to operate:
 1. Check and make sure the power cord is properly connected to the power outlet.
 2. Check and make sure the appliance is turned on.
 3. Check and make sure the AC/DC switch of the appliance is operated correctly.
 4. Check and make sure the cigarette lighter is properly connected and turned on, and please clean the base of the cigarette lighter with a non-metallic brush if it is contaminated.
- If the cooling effect is not good, please deal with it according to the following measures:
 1. Check and make sure the fan is running normally. If not, please contact after-sales service. (It is recommended to clean the fan every 3 - 5 months.)
 2. Touch the four screws inside the minifridge to check if it is cold. If not, please contact after-sales service.

CLEANING AND MAINTENANCE

1. Before cleaning and maintenance, the "Cooler / warmer switch" must be firstly turned off and then unplug to disconnect the power source.
2. Wipe the dirt and dust on the surface of the body with a piece of soft cloth dipped with detergent. And you can use a piece of soft cloth dipped with warm water to clean the inside of the appliance.
3. The body must not be rinsed with water, especially the parts of the body such as the ventilation openings of the switch socket, otherwise it will cause damage to the product and a risk of electric shock.
4. Please get in touch with our customer service in case you encounter problems during use.



In compliance with Directives 2012/19/EU and 2011/65/EU on the restriction of the use of dangerous substances in electric and electronic equipment as well as their waste disposal, the symbol with the crossed dustbin shown on the package indicates that the product at the end of its service life shall be collected as separate waste. Therefore, any products that have reached the end of their useful life must be given to waste disposal centres specialising in separate collection of waste electrical and electronic equipment, or given back to the retailer at the time of purchasing new similar equipment, on a one-for-one basis. The adequate separate collection for the subsequent start-up of the equipment sent to be recycled, treated and disposed of in an environmentally compatible way contributes to preventing possible negative effects on the environment and health and optimises the recycling and reuse of components making up the apparatus. Abuse of disposal of the product by the user involves application of the administrative sanctions according to the laws.

Gracias por elegir nuestra nevera. Antes de utilizar este electrodoméstico y para asegurar su mejor uso, por favor, lea detenidamente las instrucciones.

Las medidas de seguridad aquí indicadas reducen el riesgo de incendio, descarga eléctrica y lesiones cuando se siguen correctamente. Guarde el manual en un lugar seguro para futuras referencias, así como la garantía, el recibo de compra y la caja. Si procede, entregue estas instrucciones al futuro propietario del electrodoméstico. Siempre siga las instrucciones básicas de seguridad y las medidas de prevención de riesgos cuando utilice un electrodoméstico eléctrico. El fabricante no se responsabilizará de ningún daño derivado del incumplimiento de estas instrucciones por parte del usuario.

INSTRUCCIONES DE SEGURIDAD

Al utilizar cualquier aparato eléctrico, deben observarse siempre las siguientes precauciones básicas de seguridad.

- Cuando el cable de alimentación esté dañado, no lo toque con las manos para evitar peligros.
- Cuando utilice el producto, tenga en cuenta que el voltaje utilizado es el correcto (el voltaje aplicable de este producto está claramente marcado en la placa de identificación del producto).
- La función utilizada por el vehículo solo se puede activar cuando el vehículo está en funcionamiento. Asegúrese de apagar y desconectar el cable de alimentación del vehículo al apagar el motor del vehículo.
- El producto no debe usarse para transportar o cargar artículos corrosivos con ácido, ni debe limpiarse con solventes corrosivos.
- No bloquee las aberturas de ventilación en uso normal.
- Utilice este producto siguiendo estrictamente las instrucciones, no desmonte las partes internas sin permiso.
- En condiciones de calentamiento, la temperatura dentro del aparato se puede controlar hasta una temperatura de aproximadamente $60\text{ }^{\circ}\text{C} \pm 10\text{ }^{\circ}\text{C}$, preste atención a las temperaturas altas para evitar quemaduras.
- Al cambiar entre las configuraciones de frío y calor, primero asegúrese de cambiar el interruptor a la posición OFF y luego cambiar a otra configuración después de 15 minutos.
- El producto debe almacenarse en un lugar ordenado y debe contar con un paso de ventilación con un ancho de 10 cm. No coloque el producto en lugares lluviosos o con fuentes de calor, como estufas eléctricas, estufas de GLP, tuberías de calor o llamas.
- Este mini calentador y enfriador debe limpiarse regularmente si hay agua residual en su interior.
- Este mini calentador y enfriador no es un congelador, y no se puede usar para congelar carne fresca. Es mejor poner alimentos y bebidas congeladas para su almacenamiento.
- No abra la puerta con frecuencia ni la abra durante demasiado tiempo para mantener el contenido dentro de ella fresco.
- Los niños deben ser supervisados para asegurarse de que no jueguen con electrodomésticos.

DESCRIPCIÓN

- Este producto no solo se puede usar para enfriar sino también para calentar. Es de aspecto sencillo y bonito, compacto y fácil de transportar, así como de larga vida útil y bajo consumo de energía. Es un buen ayudante para uso doméstico y de viaje.
- Este producto mantiene el concepto de "verde y ecológico". Este producto utiliza tecnología de refrigeración de semiconductores, no tiene compresor voluminoso ni refrigerante para evitar la contaminación acústica y de flúor. Es un producto de refrigeración ecológico sin contaminación.
- Es particularmente adecuado para conductores, turistas, trabajadores y estudiantes debido a su multifunción, peso ligero, tamaño pequeño y fácil de transportar.
- Este producto tiene una estructura simple y una larga vida útil, es fácil de mantener y tiene un bajo consumo de energía y una fuerte capacidad resistente a los golpes.
- La vida útil del módulo de enfriamiento puede alcanzar las 50000 horas.



Vista frontal



Vista lateral



Vista trasera

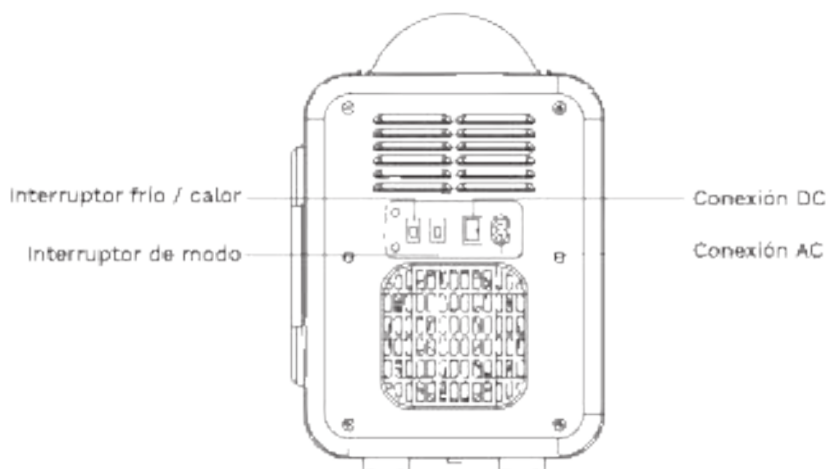

USO EN VEHÍCULOS (DC 12V)

1. Desplace el interruptor a la posición de frío.
2. Alínee el cable de alimentación usado en el vehículo con el enchufe del vehículo (DC12V), y luego insértelo bien en su posición.
3. Luego inserte el extremo del cable para el mechero del vehículo en la toma del vehículo.

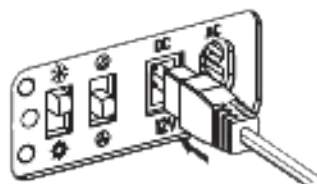

USO DOMÉSTICO (AC 100V-240V)

1. Desplace el interruptor a la posición de frío.
2. Inserte un extremo del cable de alimentación doméstica en la toma CA de la miniveera.
3. Inserte el otro extremo del cable de alimentación en la toma de corriente doméstica.

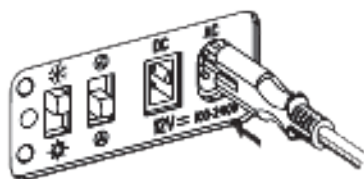

AJUSTES DE FRÍO Y CALOR

1. Al enfriar, desplace el interruptor frío / calor a la configuración de frío, el indicador verde se ilumina y el refrigerador comienza a enfriarse.
2. Al calentar, desplace el interruptor frío / calor a la configuración de calor, el indicador rojo se enciende y el aparato comienza a calentarse.
3. Cuando necesite apagar el refrigerador, coloque el interruptor en la posición intermedia OFF y el aparato dejará de funcionar.
4. Cuando desee cambiar entre las configuraciones de frío y calor, asegúrese de cambiar el interruptor a la posición OFF en primer lugar y luego cambiar a otra configuración después de 15 minutos. No cambie directamente entre los ajustes calor y frío, ya que el sistema de enfriamiento del refrigerador puede dañarse debido al cambio drástico de temperatura.

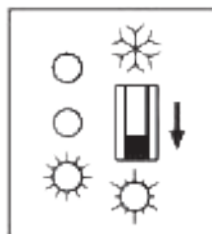
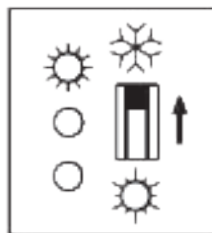

MODO NORMAL Y SILENCIOSO

- **Modo normal:** El ventilador funciona a mayor velocidad en modo normal, se recomienda seleccionar este modo durante el día.
- **Silent mode:** El ventilador funciona a menor velocidad en modo normal, se recomienda seleccionar este modo durante la noche.

CONSEJOS DE USO

- Cuanto más cerca de la posición de enfriamiento coloque los alimentos, mejor será el efecto.
- Las latas de metal ofrecen mejores resultados si quiere disfrutar de bebidas frías.
- Las frutas como las sandías se pueden cortar en dos mitades y sellarse con una envoltura de plástico. Luego coloque la superficie plana contra la pared interna de la minnevera.
- Para disfrutar de comidas frescas, primero coloque la comida en un plato plano de acero inoxidable y luego selle el plato con una envoltura de plástico. Finalmente, haga que la superficie inferior del plato esté en contacto con la pared interna de la minnevera.
- Los cosméticos y medicamentos deben extenderse en contacto con la pared interna de la minnevera de manera plana. Cuanto más cerca del módulo de enfriamiento, mejor será el resultado de enfriamiento.

TEMPERATURAS SUGERIDAS

- 1. Frutas:** La temperatura sugerida para refrigerar frutas es de aproximadamente 0-10 °C, lo que puede mantener la calidad y el sabor de las frutas y extender su período de frescura.
- 2. Cerveza:** La temperatura sugerida para almacenar cervezas debe estar entre 0-15 °C, preferiblemente alrededor de 10 °C. Y la cerveza embotellada debe almacenarse entre 5 y 25 °C.
- 3. Té:** Se puede mantener mejor si la temperatura se controla entre 5-10 °C, y el sabor del té se puede mantener durante más de 1 año.
- 4. Cosméticos / productos para el cuidado de la piel:** En general, la temperatura debe ser inferior a 25 °C, y la temperatura para almacenar cosméticos o productos para el cuidado de la piel es de 10-18 °C. Las temperaturas demasiado altas o demasiado bajas deteriorarán los cosméticos, y aquellos (productos para el cuidado de la piel) que se enfrien tendrán un buen efecto refrescante para la piel que está caliente, y hará que la piel se encoja y se sienta cómoda.
- 5. Medicamentos:** La temperatura para refrigerar los medicamentos domésticos debe establecerse de acuerdo con los requisitos de los medicamentos. En general, la temperatura de refrigeración es inferior a 20 °C.

RECOMENDACIONES DE USO

- Lugares de uso: automóvil, hogar, yate, oficina, dormitorio, tienda de cosméticos, etc.
- Adecuado para refrigeración: frutas, bebidas embotelladas / enlatadas, té, medicinas, leche y cosméticos, etc.
- No apto para refrigeración: alimentos congelados como helados y otros, agentes químicos y carne, etc. Los alimentos cocinados se pueden almacenar durante 5-8 horas.

RESOLUCIÓN DE PROBLEMAS

- Si la minivevera no tiene energía, siga los pasos a continuación:
 1. Verifique y asegúrese de que el cable de alimentación esté conectado correctamente a la toma de corriente.
 2. Verifique y asegúrese de que el aparato esté encendido.
 3. Compruebe y asegúrese de que el interruptor de AC / DC del aparato funcione correctamente.
 4. Compruebe y asegúrese de que el mechero esté correctamente conectado y encendido, y limpie la base del mechero con un cepillo no metálico si está contaminado.
- Si el efecto de enfriamiento no es bueno, trátelo de acuerdo con las siguientes medidas:
 1. Verifique y asegúrese de que el ventilador esté funcionando normalmente. Si no es así, póngase en contacto con el servicio postventa. (Se recomienda limpiar el ventilador cada 3 - 5 meses.)
 2. Toque los cuatro tornillos dentro de la minivevera para verificar si está fría. Si no es así, póngase en contacto con el servicio postventa.

LIMPIEZA Y MANTENIMIENTO

1. Antes de la limpieza y el mantenimiento, primero se debe apagar el interruptor de frío / calor y luego desenchufarlo para desconectar la fuente de alimentación.
2. Limpie la suciedad y el polvo en la superficie del cuerpo con un paño suave humedecido con detergente. Puede usar un paño suave humedecido con agua tibia para limpiar el interior del aparato.
3. El cuerpo no debe enjuagarse con agua, especialmente las partes del cuerpo como las aberturas de ventilación de la toma del interruptor, de lo contrario causará daños al producto y riesgo de descarga eléctrica.
4. Póngase en contacto con nuestro servicio de atención al cliente en caso de que encuentre problemas durante el uso.



En cumplimiento de las directivas 2002/96 / UE y 2005/95 / UE sobre la restricción del uso de sustancias peligrosas en equipos eléctricos y electrónicos, así como su eliminación de residuos. El símbolo con el dibujo de basura cruzado que se muestra en el paquete indica que el producto al final de su vida útil se recogerá como residuo separado. Por lo tanto, cualquier producto que haya llegado al final de su vida útil debe entregarse a centros de eliminación de residuos especializados en la recogida selectiva de equipos eléctricos y electrónicos desechados, o dirigirse al momento de comprar equipos nuevos similares, en uno para una base. La recolección separada adecuada para la posterior puesta en marcha de los equipos enviados para ser reciclados, tratados y eliminados de una manera compatible con el medio ambiente contribuye a prevenir posibles efectos negativos sobre el medio ambiente y la salud y optimiza el reciclaje y la reutilización de los componentes que componen el aparato. La eliminación adecuada del producto por parte del usuario implica la aplicación de las sanciones administrativas de acuerdo con las leyes.

PORTUGUÊS

Obrigado por escolher a nossa geladeira. Antes de usar este aparelho e para garantir seu melhor uso, leia atentamente as instruções.

As medidas de segurança listadas aqui reduzem o risco de incêndio, choque elétrico e ferimentos quando seguidas adequadamente. Mantenha o manual em um local seguro para referência futura, bem como a garantia, recibo de compra e caixa. Se aplicável, passe essas instruções para o futuro proprietário do dispositivo. Siga sempre as instruções básicas de segurança e as medidas de prevenção de riscos ao usar um aparelho elétrico. O fabricante não é responsável por nenhum dano derivado da falha do usuário em cumprir estas instruções.

INSTRUÇÕES DE SEGURANÇA

Ao usar qualquer aparelho elétrico, as seguintes precauções básicas de segurança devem sempre ser observadas.

- Quando o cabo de alimentação estiver danificado, não o toque com as mãos para evitar perigos.
- Ao usar o produto, observe que a voltagem utilizada está correta (a voltagem aplicável deste produto está claramente marcada na placa de identificação do produto).
- A função usada pelo veículo só pode ser ativada quando o veículo estiver em funcionamento. Certifique-se de desligar e desconectar o cabo de alimentação do veículo ao desligar o motor do veículo.
- O produto não deve ser usado para transportar ou carregar itens corrosivos com ácido, nem deve ser limpo com solventes corrosivos.
- Não bloqueie as aberturas de ventilação em uso normal.
- Por favor, use este produto seguindo estritamente as instruções, não desmonte as peças internas sem permissão.
- Sob condições de aquecimento, a temperatura no interior do aparelho pode ser controlada até uma temperatura de aproximadamente $60\text{ }^{\circ}\text{C} \pm 10\text{ }^{\circ}\text{C}$, preste atenção às altas temperaturas para evitar queimaduras.
- Ao alternar entre configurações quentes e frias, certifique-se de mudar primeiro a chave para a posição OFF e depois para outra configuração após 15 minutos.
- O produto deve ser armazenado em local limpo e deve ter uma passagem de ventilação com uma largura de 10 cm. Não coloque o produto em locais com chuva ou com fontes de calor, como fogões elétricos, fogões a gás, tubos de calor ou chamas.
- Este mini aquecedor e resfriador devem ser limpos regularmente se houver água residual no interior.
- Este mini aquecedor e refrigerador não é um freezer e não pode ser usado para congelar carne fresca. É melhor colocar alimentos e bebidas congelados para armazenamento.
- Não abra a porta com frequência ou por muito tempo para manter o conteúdo fresco.
- As crianças devem ser supervisionadas para garantir que não brinquem com os eletrodomésticos.

DESCRIÇÃO

- Este produto não pode ser usado apenas para resfriamento, mas também para aquecimento. É de aparência simples e bonita, compacta e fácil de transportar, além de longa vida útil e baixo consumo de energia. É um bom ajudante para uso doméstico e em viagens.
- Este produto mantém o conceito de "verde e ecológico". Este produto utiliza a tecnologia de resfriamento de semicondutores, não possui um compressor ou refrigerante volumoso para evitar a contaminação por ruído e flúor. É um produto de refrigeração ecológico sem contaminação.
- É particularmente adequado para motoristas, turistas, trabalhadores e estudantes devido à sua multifuncional, leve, pequeno tamanho e fácil de transportar.
- Este produto possui uma estrutura simples e longa vida útil, é fácil de manter e tem baixo consumo de energia e forte capacidade de resistência a choques.
- A vida útil do módulo de refrigeração pode chegar a 50.000 horas.



Vista frontal



Vista lateral



Vista traseira

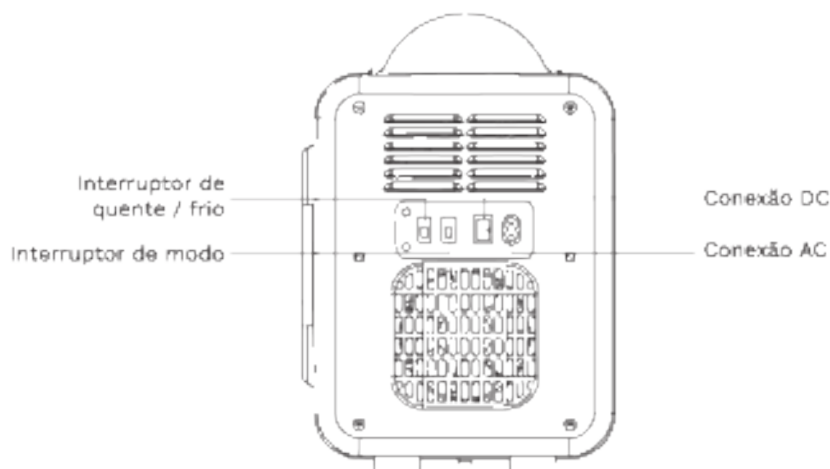

USO EM VEÍCULOS (DC 12V)

1. Mova o interruptor para a posição fria.
2. Alinhe o cabo de alimentação usado no veículo com o plugue do veículo (DC12V) e insira-o firmemente na posição.
3. Em seguida, insira a extremidade do cabo do isqueiro do veículo no soquete do veículo.

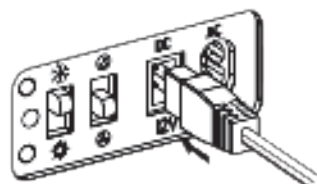

USO DOMÉSTICO (CA 100V-240V)

1. Mova o interruptor para a posição fria.
2. Insira uma extremidade do cabo de alimentação da casa na tomada CA do mini-frigorífico.
3. Insira a outra extremidade do cabo de alimentação na tomada doméstica.

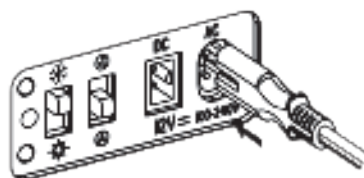

CONFIGURAÇÕES DE QUENTE E FRIO

1. Ao esfriar, mova a chave quente / frio para a configuração fria, o indicador verde acende e a geladeira começa a esfriar.
2. Durante o aquecimento, coloque o interruptor de frio / calor na configuração de aquecimento, o indicador vermelho acende e o aparelho começa a aquecer.
3. Quando precisar desligar o refrigerador, coloque o interruptor na posição OFF intermediária e o aparelho deixará de funcionar.
4. Quando desejar alternar entre as configurações de quente e frio, certifique-se de mudar a chave para a posição OFF primeiro e depois para outra configuração após 15 minutos. Não altere diretamente entre as configurações de calor e frio, pois o sistema de refrigeração do refrigerador pode ser danificado devido a mudanças drásticas de temperatura.

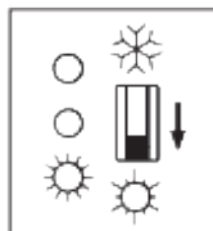
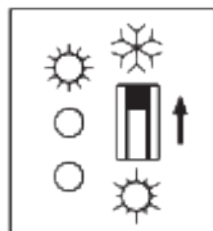

MODO NORMAL E SILENCIOSO

- **Modo normal:** O ventilador funciona mais rápido no modo normal; é recomendável selecionar este modo durante o dia.
- **Modo silencioso:** O ventilador funciona mais devagar no modo normal; é recomendável selecionar esse modo à noite.

DICAS PARA OPERAÇÃO

- Quanto mais próximo da posição de resfriamento você colocar os alimentos, melhor será o efeito.
- As latas de metal oferecem melhores resultados se você quiser desfrutar de bebidas frias.
- Frutas como melancias podem ser cortadas em duas metades e seladas com filme plástico. Em seguida, coloque a superfície plana contra a parede interna do frigobar.
- Para desfrutar de refeições frescas, primeiro coloque a comida em uma chapa plana de aço inoxidável e depois feche-a com filme plástico. Por fim, coloque a superfície inferior do prato em contato com a parede interna do frigobar.
- Cosméticos e medicamentos devem ser espalhados na parede interna do frigobar. Quanto mais próximo do módulo de refrigeração, melhor o resultado da refrigeração.

TEMPERATURAS SUGERIDAS

- 1. Frutas:** A temperatura sugerida para a refrigeração de frutas é de aproximadamente 0 a 10 °C, o que pode manter a qualidade e o sabor das frutas e prolongar seu período de frescura.
- 2. Cerveja:** A temperatura sugerida para armazenar cervejas deve estar entre 0 e 15 °C, de preferência em torno de 10 °C. E a cerveja engarrafada deve ser armazenada entre 5 e 25 °C.
- 3. Chá:** Pode ser melhor mantida se a temperatura for controlada entre 5 e 10 °C e o sabor do chá puder ser mantido por mais de 1 ano.
- 4. Cosméticos / produtos para cuidados com a pele:** Em geral, a temperatura deve estar abaixo de 25 °C e a temperatura para armazenar cosméticos ou produtos para cuidados com a pele é de 10 a 18 °C. Temperaturas muito altas ou muito baixas deteriorarão os cosméticos, e aqueles (produtos para cuidados com a pele) que esfriam terão um bom efeito de resfriamento na pele quente, fazendo com que a pele encolha e se sinta confortável.
- 5. Medicação:** A temperatura para refrigerar medicamentos domésticos deve ser ajustada de acordo com os requisitos dos medicamentos. Em geral, a temperatura de resfriamento é inferior a 20 °C.

RECOMENDAÇÕES DE USO

- Use locais: carro, casa, late, escritório, quarto, loja de cosméticos, etc.
- Adequado para refrigeração: frutas, bebidas engarrafadas / enlatadas, chá, medicamentos, leite e cosméticos etc.
- Não é adequado para refrigeração: alimentos congelados, como sorvetes e outros, agentes químicos e carne, etc. Os alimentos cozidos podem ser armazenados por 5-8 horas.

RESOLUÇÃO DE PROBLEMAS

- Se o frigobar não tiver energia, siga as etapas abaixo:
 1. Verifique e verifique se o cabo de alimentação está conectado corretamente à tomada.
 2. Verifique e verifique se o aparelho está ligado.
 3. Verifique e verifique se o interruptor CA / CC do dispositivo está funcionando corretamente.
 4. Verifique e verifique se o isqueiro está conectado e aceso corretamente e limpe a base do isqueiro com uma escova não metálica, se estiver contaminado.
- Se o efeito de resfriamento não for bom, trate-o de acordo com as seguintes medidas:
 1. Verifique e verifique se o ventilador está funcionando normalmente. Caso contrário, contacte o serviço pós-venda. (Recomenda-se limpar o ventilador a cada 3 - 5 meses.)
 2. Toque nos quatro parafusos dentro do frigobar para verificar se está frio. Caso contrário, contacte o serviço pós-venda.

LIMPEZA E MANUTENÇÃO

1. Antes da limpeza e manutenção, a chave quente / frio deve primeiro ser desligada e depois desconectada para desconectar a fonte de alimentação.
2. Limpe a sujeira e a poeira da superfície do corpo com um pano macio umedecido com detergente. Você pode usar um pano macio umedecido em água morna para limpar a parte interna do aparelho.
3. O corpo não deve ser lavado com água, especialmente partes do corpo, como as aberturas de ventilação do soquete do interruptor, caso contrário, causará danos ao produto e risco de choque elétrico.
4. Entre em contato com o serviço de atendimento ao cliente caso encontre problemas durante o uso.



Em conformidade com as diretivas 2012/19 / UE e 2015/243 / UE sobre a restrição do uso de substâncias perigosas em equipamentos elétricos e eletrônicos, bem como a eliminação de resíduos. O símbolo com o símbolo do lixo cruzado marcado na embalagem indica que o produto ao final de sua vida útil será coletado como lixo separado. Portanto, qualquer produto que tenha atingido o fim de sua vida útil deve ser entregue a centros especializados de eliminação de resíduos para coleta seletiva de equipamentos elétricos e eletrônicos, ou devolvido ao varejista em conjunto com equipamentos novos em boxes, em um para uma base. A coleta seletiva apropriada para o comissionamento subsequente do equipamento enviado para reciclagem, tratamento e descarte de maneira ecológica ajuda a evitar possíveis efeitos negativos no meio ambiente e na saúde e otimiza e reduziram a manutenção de os componentes que compõem o dispositivo. A eliminação adequada do produto pelo usuário implica a aplicação de sanções administrativas de acordo com a lei.

Merci d'avoir choisi notre frigo. Avant d'utiliser cet appareil et pour en assurer la meilleure utilisation, veuillez lire attentivement les instructions.

Les mesures de sécurité énumérées ici réduisent le risque d'incendie, d'électrocution et de blessure lorsqu'elles sont correctement suivies. Conservez le manuel dans un endroit sûr pour référence ultérieure, ainsi que la garantie, le reçu d'achat et la boîte. Le cas échéant, transmettez ces instructions au futur propriétaire de l'appareil. Suivez toujours les consignes de sécurité de base et les mesures de prévention des risques lors de l'utilisation d'un appareil électrique. Le fabricant n'est pas responsable des dommages résultant du non-respect de ces instructions par l'utilisateur.

INSTRUCTIONS DE SÉCURITÉ

Lors de l'utilisation d'un appareil électrique, les précautions de sécurité de base suivantes doivent toujours être respectées.

- Lorsque le cordon d'alimentation est endommagé, ne le touchez pas avec vos mains pour éviter tout danger.
- Lors de l'utilisation du produit, veuillez noter que la tension utilisée est correcte (la tension applicable de ce produit est clairement indiquée sur la plaque signalétique du produit).
- La fonction utilisée par le véhicule ne peut être activée que lorsque le véhicule est en marche. Assurez-vous d'éteindre et de débrancher le cordon d'alimentation du véhicule lorsque vous éteignez le moteur du véhicule.
- Le produit ne doit pas être utilisé pour transporter ou charger des articles corrosifs avec de l'acide, ni être nettoyé avec des solvants corrosifs.
- Ne bloquez pas les ouvertures de ventilation en utilisation normale.
- Veuillez utiliser ce produit en suivant strictement les instructions, ne démontez pas les pièces internes sans autorisation.
- Dans des conditions de chauffage, la température à l'intérieur de l'appareil peut être contrôlée jusqu'à une température d'environ $80\text{ }^{\circ}\text{C} \pm 10\text{ }^{\circ}\text{C}$, faites attention aux températures élevées pour éviter les brûlures.
- Lors de la commutation entre les réglages chaud et froid, assurez-vous d'abord de mettre l'interrupteur en position OFF, puis de passer à un autre réglage après 15 minutes.
- Le produit doit être stocké dans un endroit bien rangé et doit avoir un passage de ventilation d'une largeur de 10 cm. Ne placez pas le produit dans des endroits pluvieux ou avec des sources de chaleur, telles que des cuisinières électriques, des cuisinières GPL, des caloducs ou des flammes.
- Ce mini radiateur et refroidisseur doit être nettoyé régulièrement s'il y a de l'eau résiduelle à l'intérieur.
- Ce mini réchaud et refroidisseur n'est pas un congélateur et ne peut pas être utilisé pour congeler de la viande fraîche. Il est préférable de conserver les aliments et les boissons surgelés.
- N'ouvrez pas la porte fréquemment et ne l'ouvrez pas trop longtemps pour garder le contenu à l'intérieur frais.
- Les enfants doivent être surveillés pour s'assurer qu'ils ne jouent pas avec des appareils électroménagers.

DESCRIPTION

- Ce produit peut être utilisé non seulement pour le refroidissement mais aussi pour le chauffage. Il est simple et beau, compact et facile à transporter, ainsi qu'une longue durée de vie et une faible consommation d'énergie. C'est une bonne aide pour la maison et les voyages.
- Ce produit maintient le concept de «vert et écologique». Ce produit utilise une technologie de réfrigération à semi-conducteurs, n'a pas de compresseur ou de réfrigérant encombrant pour éviter le bruit et la contamination par le fluor. C'est un produit de réfrigération écologique sans contamination.
- Il est particulièrement adapté aux chauffeurs, aux touristes, aux travailleurs et aux étudiants en raison de sa multifonction, de son poids léger, de sa petite taille et de sa facilité de transport.
- Ce produit a une structure simple et une longue durée de vie, il est facile à entretenir et a une faible consommation d'énergie et une forte capacité de résistance aux chocs.
- La durée de vie du module de refroidissement peut atteindre 50 000 heures.



Vue de face



Vue latérale



Vue arrière

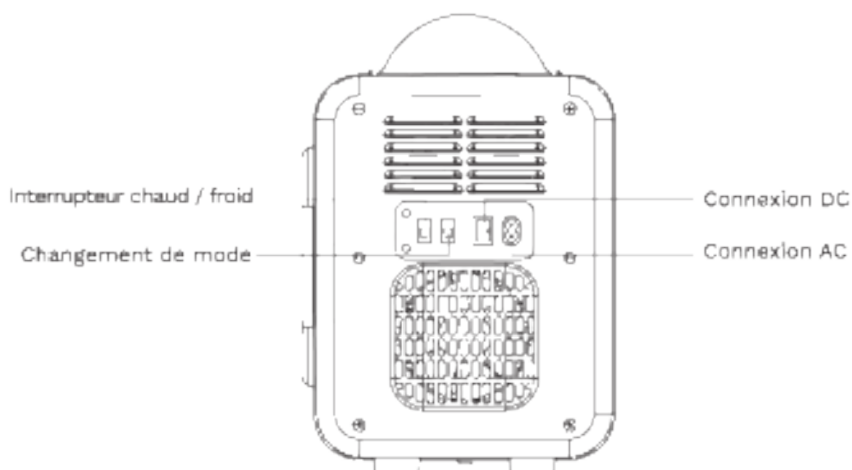

MODE D'UTILISATION

UTILISATION DANS LES VÉHICULES (DC 12V)

1. Mettez l'interrupteur en position froide.
2. Alignez le cordon d'alimentation utilisé dans le véhicule avec la fiche du véhicule (12 V DC), puis insérez-le fermement en place.
3. Insérez ensuite l'extrémité du câble de l'allume-cigare du véhicule dans la prise du véhicule.

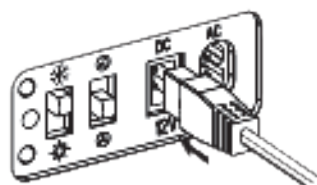

UTILISATION DOMESTIQUE (AC 100V-240V)

1. Mettez l'interrupteur en position froide.
2. Insérez une extrémité du cordon d'alimentation domestique dans la prise secteur du mini-réfrigérateur.
3. Insérez l'autre extrémité du cordon d'alimentation dans la prise secteur.

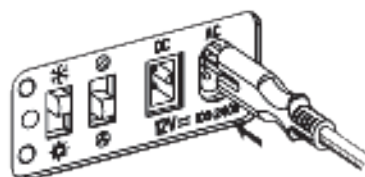

RÉGLAGES CHAUDS ET FROIDS

1. Lors du refroidissement, placez l'interrupteur chaud / froid sur le réglage froid, le voyant vert s'allume et le réfrigérateur commence à refroidir.
2. Lors du chauffage, déplacez le commutateur de refroidissement / chauffage sur le réglage de chauffage, le voyant rouge s'allume et l'appareil commence à chauffer.
3. Lorsque vous devez éteindre le réfrigérateur, mettez l'interrupteur en position d'arrêt intermédiaire et l'appareil cessera de fonctionner.
4. Lorsque vous souhaitez basculer entre les réglages chaud et froid, assurez-vous de mettre d'abord l'interrupteur en position OFF, puis passez à un autre réglage après 15 minutes. Ne basculez pas directement entre les réglages de chaleur et de froid, car le système de refroidissement du réfrigérateur peut être endommagé en raison d'un changement radical de température.

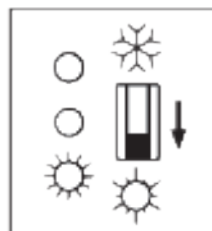
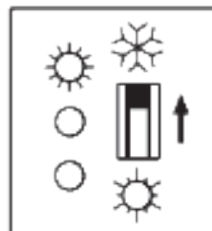

MODE NORMAL ET SILENCIEUX

- **Mode normal:** Le ventilateur tourne plus vite en mode normal, il est recommandé de sélectionner ce mode pendant la journée.
- **Mode silencieux:** Le ventilateur tourne plus lentement en mode normal, il est recommandé de sélectionner ce mode la nuit.

CONSEILS D'UTILISATION

- Plus vous placez les aliments près de la position de refroidissement, meilleur est l'effet.
- Les boîtes métalliques offrent de meilleurs résultats si vous souhaitez déguster des boissons froides.
- Les fruits comme les pastèques peuvent être coupés en deux et scellés avec une pellicule plastique. Placez ensuite la surface plane contre la paroi intérieure du mini-réfrigérateur.
- Pour déguster des plats frais, placez d'abord les aliments sur une assiette plate en acier inoxydable, puis fermez l'assiette avec une pellicule plastique. Enfin, mettez la surface inférieure de l'assiette en contact avec la paroi intérieure du mini-réfrigérateur.
- Les produits cosmétiques et les médicaments doivent être étalés à plat sur la paroi intérieure du mini-réfrigérateur. Plus le module de refroidissement est proche, meilleur est le résultat du refroidissement.

TEMPÉRATURES SUGGÉRÉES

- 1. Des fruits:** La température suggérée pour réfrigérer les fruits est d'environ 0 à 10 °C, ce qui peut maintenir la qualité et la saveur des fruits et prolonger leur période de fraîcheur.
- 2. Bière:** La température suggérée pour la conservation des bières doit être comprise entre 0 et 15 °C, de préférence autour de 10 °C. Et la bière en bouteille doit être conservée entre 5 et 25 °C.
- 3. Thé:** Il peut être mieux maintenu si la température est contrôlée entre 5 et 10 °C, et la saveur du thé peut être maintenue pendant plus d'un an.
- 4. Produits cosmétiques / soins de la peau:** En général, la température doit être inférieure à 25 °C et la température de stockage des cosmétiques ou des produits de soin de la peau est de 10 à 18 °C. Des températures trop élevées ou trop basses détérioreront les cosmétiques, et ceux (produits de soin de la peau) qui refroidissent auront un bon effet rafraîchissant sur la peau chaude, ce qui la rendra plus rétrécie et confortable.
- 5. Médicaments:** La température de réfrigération des médicaments ménagers doit être réglée en fonction des exigences des médicaments. En général, la température de refroidissement est inférieure à 20 °C.

RECOMMANDATIONS D'UTILISATION

- Utilisez des lieux: voiture, maison, yacht, bureau, chambre à coucher, magasin de cosmétiques, etc.
- Convient pour la réfrigération: fruits, boissons en bouteille / en conserve, thé, médicaments, lait et cosmétiques, etc.
- Ne convient pas à la réfrigération: aliments surgelés tels que la crème glacée et autres, les agents chimiques et la viande, etc. Les aliments cuits peuvent être conservés pendant 5 à 8 heures.

RÉSOLUTION DES PROBLÈMES

- Si le mini-réfrigérateur n'est pas alimenté, suivez les étapes ci-dessous:
 1. Vérifiez et assurez-vous que le cordon d'alimentation est correctement connecté à la prise de courant.
 2. Vérifiez et assurez-vous que l'appareil est allumé.
 3. Vérifiez et assurez-vous que l'interrupteur AC / DC de l'appareil fonctionne correctement.
 4. Vérifiez et assurez-vous que le briquet est correctement connecté et allumé, et nettoyez la base du briquet avec une brosse non métallique si elle est contaminée.
- Si l'effet de refroidissement n'est pas bon, traitez-le selon les mesures suivantes:
 1. Vérifiez et assurez-vous que le ventilateur fonctionne normalement. Sinon, contactez le service après-vente. (Il est recommandé de nettoyer le ventilateur tous les 3 à 5 mois.)
 2. Touchez les quatre vis à l'intérieur du mini-réfrigérateur pour vérifier s'il est froid. Sinon, contactez le service après-vente.

NETTOYAGE ET ENTRETIEN

1. Avant le nettoyage et l'entretien, l'interrupteur chaud / froid doit d'abord être éteint puis débranché pour déconnecter la source d'alimentation.
2. Essuyez la saleté et la poussière de la surface du corps avec un chiffon doux imbibé de détergent. Vous pouvez utiliser un chiffon doux imbibé d'eau tiède pour nettoyer l'intérieur de l'appareil.
3. Le corps ne doit pas être rincé à l'eau, en particulier les parties du corps telles que les ouvertures de ventilation de la prise de l'interrupteur, sinon cela endommagerait le produit et risquerait de provoquer un choc électrique.
4. Veuillez contacter notre service client en cas de problèmes lors de l'utilisation.



Conformément aux directives 2012/19 / UE et 2015/863 / UE sur la limitation de l'utilisation de substances dangereuses dans les équipements électriques et électroniques, ainsi que leur élimination des déchets. Le symbole avec le poubelle croisée indiqué sur l'emballage indique que le produit à la fin de sa durée de vie sera collecté en tant que déchet spécial. Par conséquent, tout produit ayant atteint la fin de sa durée de vie doit être livré dans des centres d'élimination des déchets spéciaux pour la collecte sélective des déchets d'équipements électriques et électroniques, ou retourné au détaillant lors de l'achat de nouveaux équipements similaires, en un seul point unique. Une collecte séparée appropriée pour la mise en service ultérieure des équipements spéciaux pour être recyclés. Toute violation d'une manière respectueuse de l'environnement a été mise en place pour prévenir les effets négatifs potentiels sur l'environnement et la santé et optimiser le recyclage et la réutilisation des les composants qui composent l'appareil. L'élimination abusive du produit par l'utilisateur implique l'application de sanctions administratives conformément aux lois.

Grazie per aver scelto il nostro frigorifero. Prima di utilizzare questo apparecchio e per garantirne il miglior utilizzo, leggere attentamente le istruzioni.

Le misure di sicurezza elencate qui riducono il rischio di incendi, scosse elettriche e lesioni se seguite correttamente. Conservare il manuale in un luogo sicuro per riferimenti futuri, nonché la garanzia, la ricevuta di acquisto e la confezione. Se applicabile, passare queste istruzioni al futuro proprietario dell'apparecchio. Seguire sempre le istruzioni di sicurezza di base e le misure di prevenzione dei rischi quando si utilizza un apparecchio elettrico. Il produttore non è responsabile per eventuali danni derivanti dalla mancata osservanza da parte dell'utente delle presenti istruzioni.

ISTRUZIONI DI SICUREZZA

Quando si utilizza un apparecchio elettrico, è necessario osservare sempre le seguenti precauzioni di sicurezza di base.

- Quando il cavo di alimentazione è danneggiato, non toccarlo con le mani per evitare pericoli.
- Quando si utilizza il prodotto, tenere presente che la tensione utilizzata è corretta (la tensione applicabile per questo prodotto è chiaramente indicata sulla targhetta del prodotto).
- La funzione utilizzata dal veicolo può essere attivata solo a veicolo in marcia. Assicurarsi di spegnere e scollegare il cavo di alimentazione del veicolo quando si spegne il motore del veicolo.
- Il prodotto non deve essere utilizzato per trasportare o caricare articoli corrosivi con acido, né deve essere pulito con solventi corrosivi.
- Non bloccare le aperture di ventilazione durante il normale utilizzo.
- Si prega di utilizzare questo prodotto seguendo rigorosamente le istruzioni, non smontare le parti interne senza autorizzazione.
- In condizioni di riscaldamento, la temperatura all'interno dell'apparecchio può essere controllata fino a una temperatura di circa $60\text{ }^{\circ}\text{C} \pm 10\text{ }^{\circ}\text{C}$, prestare attenzione alle alte temperature per evitare ustioni.
- Quando si passa tra le impostazioni calde e fredde, assicurarsi di passare prima alla posizione OFF, quindi passare a un'altra impostazione dopo 15 minuti.
- Il prodotto deve essere conservato in un luogo ordinato e deve avere un passaggio di ventilazione con una larghezza di 10 cm. Non collocare il prodotto in luoghi piovosi o con fonti di calore, come stufe elettriche, stufe a GPL, tubi di calore o fiamme.
- Questo mini riscaldatore e radiatore deve essere pulito regolarmente se all'interno è presente dell'acqua residua.
- Questo mini riscaldatore e refrigeratore non è un congelatore e non può essere utilizzato per congelare carne fresca. È meglio conservare cibi e bevande congelati per la conservazione.
- Non aprire frequentemente la porta o aprirla per troppo tempo per mantenere fresco il contenuto.
- I bambini devono essere sorvegliati per assicurarsi che non giochino con gli elettrodomestici.

DESCRIZIONE

- Questo prodotto può essere utilizzato non solo per il raffreddamento ma anche per il riscaldamento. È semplice e di bell'aspetto, compatto e facile da trasportare, nonché lunga durata e basso consumo energetico. È un buon aiuto per l'uso domestico e di viaggio.
- Questo prodotto mantiene il concetto di "verde ed ecologico". Questo prodotto utilizza la tecnologia di refrigerazione a semiconduttore, non ha compressori voluminosi o refrigerante per evitare rumore e contaminazione da fluoro. È un prodotto di refrigerazione ecologico senza contaminazione.
- È particolarmente adatto a conducenti, turisti, lavoratori e studenti grazie al suo multifunzione, leggero, dimensioni ridotte e facile da trasportare.
- Questo prodotto ha una struttura semplice e una lunga durata, è facile da mantenere e ha un basso consumo energetico e una forte capacità di resistenza agli urti.
- La durata del modulo di raffreddamento può raggiungere le 50.000 ore.



Vista frontale



Vista laterale



Vista posteriore

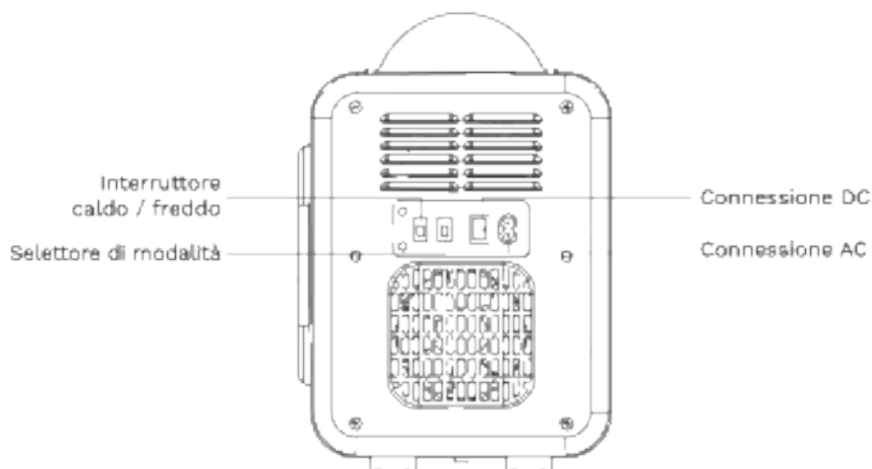

Interruttore
caldo / freddo

Selettore di modalità

Connessione DC

Connessione AC

USO NEI VEICOLI (DC 12V)

1. Spostare l'interruttore in posizione fredda.
2. Allineare il cavo di alimentazione utilizzato nel veicolo con la spina del veicolo (DC12V), quindi inserirlo saldamente in posizione.
3. Quindi inserire l'estremità del cavo dell'accendisigari del veicolo nella presa sul veicolo.

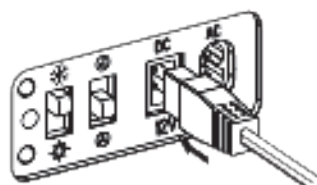

USO DOMESTICO (CA 100 V-240 V)

1. Spostare l'interruttore in posizione fredda.
2. Inserire un'estremità del cavo di alimentazione domestica nella presa CA del mini frigorifero.
3. Inserire l'altra estremità del cavo di alimentazione nella presa di corrente domestica.

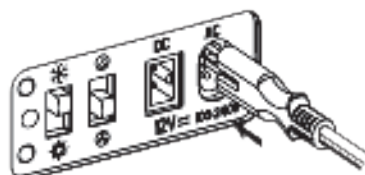

IMPOSTAZIONI CALDE E FREDE

1. Durante il raffreddamento, spostare l'interruttore caldo / freddo sull'impostazione di raffreddamento, l'indicatore verde si accende e il frigorifero inizia a raffreddarsi.
2. Durante il riscaldamento, spostare l'interruttore di raffreddamento / riscaldamento sulla posizione di riscaldamento, l'indicatore rosso si accende e l'apparecchio inizia a riscaldarsi.
3. Quando è necessario spegnere il frigorifero, posizionare l'interruttore in posizione OFF intermedia e l'apparecchio smetterà di funzionare.
4. Quando si desidera passare tra le impostazioni caldo e freddo, assicurarsi di passare prima alla posizione OFF, quindi passare a un'altra impostazione dopo 15 minuti. Non passare direttamente tra le impostazioni di caldo e freddo, poiché il sistema di raffreddamento del frigorifero può essere danneggiato a causa di un drastico cambiamento di temperatura.

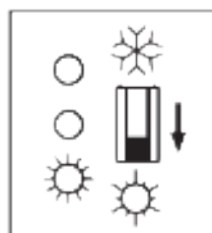
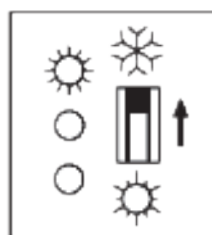

MODALITÀ NORMALE E SILENZIOSA

- **Modalità normale:** La ventola funziona più velocemente in modalità normale, si consiglia di selezionare questa modalità durante il giorno.
- **Modalità silenziosa:** La ventola funziona più lentamente in modalità normale, si consiglia di selezionare questa modalità di notte.

SUGGERIMENTI PER IL FUNZIONAMENTO

- Più vicino alla posizione di raffreddamento si posiziona il cibo, migliore è l'effetto.
- Le lattine di metallo offrono risultati migliori se si desidera gustare bevande fredde.
- I frutti come le angurie possono essere tagliati in due metà e sigillati con un involucro di plastica. Quindi posizionare la superficie piana contro la parete interna del mini frigorifero.
- Per gustare pasti freschi, posiziona prima il cibo su un piatto di acciaio inossidabile, quindi sigillalo con un involucro di plastica. Infine, porta la superficie inferiore della piastra a contatto con la parete interna del mini frigorifero.
- Cosmetici e farmaci dovrebbero essere sparsi sulla parete interna del mini frigorifero. Più vicino al modulo di raffreddamento, migliore è il risultato del raffreddamento.

TEMPERATURE SUGGERITE

- 1. Frutta:** La temperatura consigliata per la refrigerazione dei frutti è di circa 0-10 °C, che può mantenere la qualità e il sapore dei frutti e prolungarne il periodo di freschezza.
- 2. Birra:** La temperatura consigliata per conservare le birre dovrebbe essere tra 0-15 °C, preferibilmente intorno a 10 °C. E la birra in bottiglia deve essere conservata tra 5 e 25 °C.
- 3. Tè:** Può essere meglio mantenuto se la temperatura è controllata tra 5-10 °C e il sapore del tè può essere mantenuto per più di 1 anno.
- 4. Cosmetici / prodotti per la cura della pelle:** In generale, la temperatura dovrebbe essere inferiore a 25 °C e la temperatura per la conservazione di cosmetici o prodotti per la cura della pelle è di 10-18 °C. Temperature troppo alte o troppo basse deteriorano i cosmetici e quelli (prodotti per la cura della pelle) che raffreddano avranno un buon effetto rinfrescante sulla pelle calda, facendo restringere la pelle e sentirsi a proprio agio.
- 5. Medicinali:** La temperatura per la refrigerazione dei medicinali per uso domestico deve essere impostata in base alle esigenze dei medicinali. In generale, la temperatura di raffreddamento è inferiore a 20 °C.

RACCOMANDAZIONI PER L'USO

- Utilizzare luoghi: auto, casa, yacht, ufficio, camera da letto, negozio di cosmetici, ecc.
- Adatto per la refrigerazione: frutta, bevande in bottiglia / in scatola, tè, medicine, latte e cosmetici ecc.
- Non adatto alla refrigerazione: alimenti congelati come gelati e altri, agenti chimici e carne, ecc. Il cibo cotto può essere conservato per 5-8 ore.

RISOLUZIONE DEL PROBLEMA

- Se il mini frigorifero non è alimentato, attenersi alla seguente procedura:
 1. Controllare e assicurarsi che il cavo di alimentazione sia correttamente collegato alla presa di corrente.
 2. Controllare e assicurarsi che l'apparecchio sia acceso.
 3. Controllare e assicurarsi che l'interruttore AC / DC dell'apparecchio funzioni correttamente.
 4. Controllare e assicurarsi che l'accendino sia correttamente collegato e illuminato e pulire la base dell'accendino con una spazzola non metallica se è contaminata.
- Se l'effetto di raffreddamento non è buono, trattalo secondo le seguenti misure:
 1. Controllare e assicurarsi che la ventola funzioni normalmente. In caso contrario, contattare il servizio post-vendita. (Si consiglia di pulire la ventola ogni 3-5 mesi.)
 2. Tocca le quattro viti all'interno del mini frigorifero per verificare se fa freddo. In caso contrario, contattare il servizio post-vendita.

PULIZIA E MANUTENZIONE

1. Prima della pulizia e della manutenzione, l'interruttore caldo / freddo deve essere prima spento e poi scollegato per scollegare la fonte di alimentazione.
2. Rimuovere lo sporco e la polvere sulla superficie del corpo con un panno morbido inumidito con detergente. È possibile utilizzare un panno morbido inumidito con acqua calda per pulire l'interno dell'apparecchio.
3. Il corpo non deve essere sciacquato con acqua, in particolare parti del corpo come le aperture di ventilazione della presa dell'interruttore, altrimenti causerà danni al prodotto e rischio di scosse elettriche.
4. Si prega di contattare il nostro servizio clienti in caso di problemi durante l'uso.



In conformità con le direttive 2012/19 / UE e 2012/19 / UE sulla restrizione dell'uso di sostanze pericolose nelle apparecchiature elettriche ed elettroniche, nonché sul loro smaltimento dei rifiuti. Il simbolo con la piumina incrociata mostra sulla confezione l'indizio che il prodotto al termine della sua vita utile verrà raccolto come rifiuto separato. Pertanto, qualsiasi prodotto che ha raggiunto la fine della sua vita utile deve essere consegnato a centri specializzati di smaltimento dei rifiuti per la raccolta selettiva di rifiuti di apparecchiature elettriche ed elettroniche o recitato al rivenditore al momento dell'acquisto di nuove apparecchiature simili, in un'isola per una base. Una corretta raccolta separata per la successiva messa in servizio di apparecchiature adatte per essere riciclate, riutilizzate o smaltite in modo ecologico aiuta a prevenire potenziali effetti negativi sull'ambiente e sulla salute e riduce il riciclaggio e il malloppo di i componenti che compongono il dispositivo. . L'eliminazione abusiva del prodotto da parte dell'utente implica l'applicazione di sanzioni amministrative in conformità con le leggi.

Vielen Dank, dass Sie sich für unseren Kühlschrank entschieden haben. Lesen Sie die Anweisungen sorgfältig durch, bevor Sie dieses Gerät verwenden und eine optimale Verwendung sicherstellen.

Die hier aufgeführten Sicherheitsmaßnahmen verringern das Risiko von Feuer, Stromschlag und Verletzungen, wenn sie ordnungsgemäß befolgt werden. Bewahren Sie das Handbuch sowie die Garantie, den Kaufbeleg und die Verpackung an einem sicheren Ort auf, damit Sie später darauf zurückgreifen können. Geben Sie diese Anweisungen gegebenenfalls an den zukünftigen Besitzer des Geräts weiter. Befolgen Sie bei der Verwendung eines Elektrogeräts immer die grundlegenden Sicherheitshinweise und Risikopräventionsmaßnahmen. Der Hersteller haftet nicht für Schäden, die durch die Nichtbeachtung dieser Anweisungen durch den Benutzer entstehen.

SICHERHEITSHINWEISE

Bei der Verwendung von Elektrogeräten sollten immer die folgenden grundlegenden Sicherheitsvorkehrungen beachtet werden.

- Wenn das Netzkabel beschädigt ist, berühren Sie es nicht mit Ihren Händen, um Gefahren zu vermeiden.
- Beachten Sie bei der Verwendung des Produkts, dass die verwendete Spannung korrekt ist (die anwendbare Spannung dieses Produkts ist deutlich auf dem Produktschild angegeben).
- Die vom Fahrzeug verwendete Funktion kann nur bei laufendem Fahrzeug aktiviert werden. Stellen Sie sicher, dass Sie das Netzkabel des Fahrzeugs ausschalten und abziehen, wenn Sie den Fahrzeugmotor abstellen.
- Das Produkt darf weder zum Transportieren oder Beladen von ätzenden Gegenständen mit Säure verwendet noch mit ätzenden Lösungsmitteln gereinigt werden.
- Blockieren Sie die Lüftungsöffnungen bei normalem Gebrauch nicht.
- Bitte verwenden Sie dieses Produkt genau nach den Anweisungen. Zerlegen Sie die Innenteile nicht ohne Erlaubnis.
- Unter Heizbedingungen kann die Temperatur im Gerät bis zu einer Temperatur von ca. $60\text{ °C} \pm 10\text{ °C}$ geregelt werden. Achten Sie auf hohe Temperaturen, um Verbrennungen zu vermeiden.
- Stellen Sie beim Umschalten zwischen heißen und kalten Einstellungen sicher, dass Sie zuerst den Schalter auf OFF stellen und nach 15 Minuten auf eine andere Einstellung umschalten.
- Das Produkt muss an einem ordentlichen Ort gelagert werden und einen Belüftungskanal mit einer Breite von 10 cm haben. Stellen Sie das Produkt nicht an regnerischen Orten oder an Wärmequellen wie Elektroherden, LPG-Öfen, Wärmerohren oder Flammen auf.
- Diese Mini-Heizung und Kühler sollten regelmäßig gereinigt werden, wenn sich Restwasser im Inneren befindet.
- Dieser Mini-Wärmer und -Kühler ist kein Gefrierschrank und kann nicht zum Einfrieren von frischem Fleisch verwendet werden. Es ist am besten, Tiefkühlkost und Getränke zur Aufbewahrung aufzubewahren.
- Öffnen Sie die Tür nicht häufig oder zu lange, um den Inhalt frisch zu halten.
- Kinder sollten beaufsichtigt werden, um sicherzustellen, dass sie nicht mit Haushaltsgeräten spielen.

BESCHREIBUNG

- Dieses Produkt kann nicht nur zum Kühlen, sondern auch zum Heizen verwendet werden. Es sieht einfach und schön aus, ist kompakt und leicht zu tragen sowie hat eine lange Lebensdauer und einen geringen Stromverbrauch. Es ist ein guter Helfer für zu Hause und auf Reisen.
- Dieses Produkt behält das Konzept von "grün und ökologisch" bei. Dieses Produkt verwendet Halbleiter-Kältetechnik, hat keinen sperrigen Kompressor oder Kältemittel, um Lärm und Fluorkontamination zu vermeiden. Es ist ein ökologisches Kühlprodukt ohne Kontamination.
- Aufgrund seiner Multifunktionalität, seines geringen Gewichts, seiner geringen Größe und seiner leichten Tragbarkeit ist es besonders für Fahrer, Touristen, Arbeiter und Studenten geeignet.
- Dieses Produkt hat eine einfache Struktur und eine lange Lebensdauer, ist leicht zu warten und hat einen geringen Stromverbrauch und eine starke Stoßfestigkeit.
- Die Lebensdauer des Kühlmoduls kann 50.000 Stunden erreichen.



Vorderansicht



Seitenansicht



Rückansicht

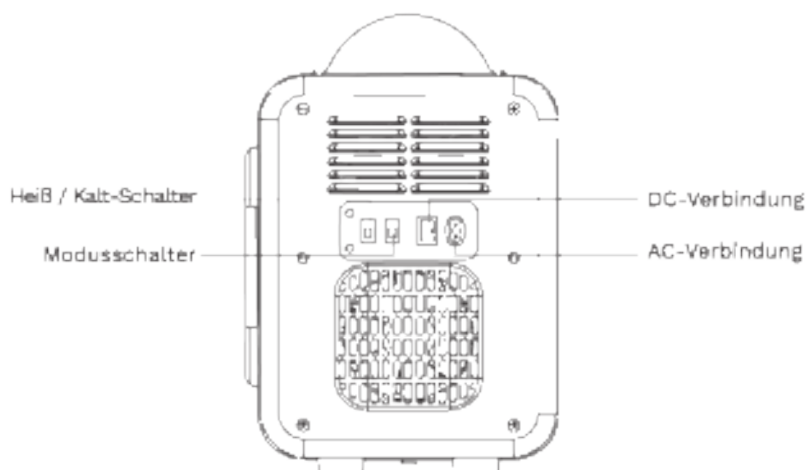

VERWENDUNG IN FAHRZEUGEN (DC 12V)

1. Stellen Sie den Schalter auf die kalte Position.
2. Richten Sie das im Fahrzeug verwendete Netzkabel am Fahrzeugstecker (DC12V) aus und stecken Sie es sicher ein.
3. Führen Sie dann das Ende des Zigarettenanzünderkabels des Fahrzeugs in die Steckdose des Fahrzeugs ein.

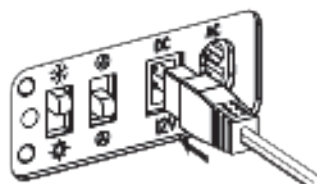

HAUSGEBRAUCH (AC 100V-240V)

1. Stellen Sie den Schalter auf die kalte Position.
2. Stecken Sie ein Ende des Haushaltskabels in die Steckdose des Minikühlschranks.
3. Stecken Sie das andere Ende des Netzkabels in die Haushaltssteckdose.

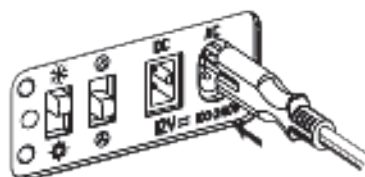

HEISSE UND KALTE EINSTELLUNGEN

1. Stellen Sie beim Abkühlen den Heiß / Kalt-Schalter auf die KÜHLEinstellung, die grüne Anzeige leuchtet und der Kühlschrank beginnt zu kühlen.
2. Stellen Sie beim Heizen den Kühl- / Heizschalter auf Wärme, die rote Anzeige leuchtet auf und das Gerät beginnt sich zu erwärmen.
3. Wenn Sie den Kühlschrank ausschalten müssen, stellen Sie den Schalter auf die mittlere AUS-Position, und das Gerät funktioniert nicht mehr.
4. Wenn Sie zwischen heißen und kalten Einstellungen wechseln möchten, stellen Sie sicher, dass Sie den Schalter zuerst auf OFF stellen und nach 15 Minuten auf eine andere Einstellung umschalten. Schalten Sie nicht direkt zwischen der heißen und der kalten Einstellung um, da das Kühlsystem des Kühlschranks durch drastische Temperaturänderungen beschädigt werden kann.

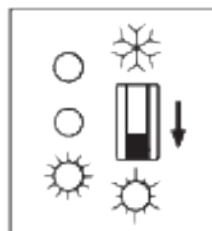
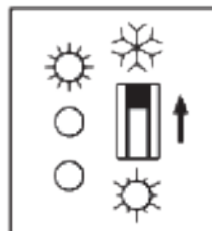

NORMALER UND LEISER MODUS

- **Normaler Modus:** Der Lüfter läuft im normalen Modus schneller. Es wird empfohlen, diesen Modus tagsüber auszuwählen.
- **Stummschaltung:** Der Lüfter läuft im normalen Modus langsamer. Es wird empfohlen, diesen Modus nachts auszuwählen.

TIPPS FÜR DEN BETRIEB

- Je näher Sie dem Lebensmittel an der Kühlposition sind, desto besser ist die Wirkung.
- Metalldosen bieten bessere Ergebnisse, wenn Sie kalte Getränke genießen möchten.
- Früchte wie Wassermelonen können in zwei Hälften geschnitten und mit Plastikfolie versiegelt werden. Stellen Sie dann die flache Oberfläche gegen die Innenwand des Minikühlschranks.
- Um frische Mahlzeiten zu genießen, legen Sie das Essen zuerst auf eine flache Edelstahlplatte und verschließen Sie die Platte dann mit Plastikfolie. Zum Schluss bringen Sie die Unterseite der Platte in Kontakt mit der Innenwand des Minikühlschranks.
- Kosmetika und Medikamente sollten flach auf der Innenwand des Minikühlschranks verteilt werden. Je näher am Kühlmodul, desto besser das Kühlergebnis.

EMPFOHLENE TEMPERATUREN

- 1. Früchte:** Die empfohlene Temperatur zum Kühlen von Früchten beträgt ungefähr 0-10 °C, wodurch die Qualität und der Geschmack der Früchte erhalten und ihre Frischezeit verlängert werden können.
- 2. Bier:** Die empfohlene Temperatur für die Lagerung von Bieran sollte zwischen 0 und 15 °C liegen, vorzugsweise um 10 °C. Flaschenbier sollte zwischen 5 und 25 °C gelagert werden.
- 3. Tee:** Es kann besser aufrechterhalten werden, wenn die Temperatur zwischen 5 und 10 °C geregelt wird und der Geschmack des Tees länger als 1 Jahr aufrechterhalten werden kann.
- 4. Kosmetik- / Hautpflegeprodukte:** Im Allgemeinen sollte die Temperatur unter 25 °C liegen und die Temperatur für die Lagerung von Kosmetika oder Hautpflegeprodukten beträgt 10-18 °C. Zu hohe oder zu niedrige Temperaturen verschlechtern die Kosmetik, und diejenigen (Hautpflegeprodukte), die abkühlen, wirken sich gut kühlend auf die heiße Haut aus, wodurch die Haut schrumpft und sich wohlfühlt.
- 5. Medikamente:** Die Temperatur zum Kühlen von Haushaltsarzneimitteln sollte gemäß den Anforderungen der Arzneimittel eingestellt werden. Im Allgemeinen liegt die Kühltemperatur unter 20 °C.

EMPFEHLUNGEN FÜR DEN GEBRAUCH

- Verwenden Sie Orte: Auto, Zuhause, Yacht, Büro, Schlafzimmer, Kosmetikgeschäft usw.
- Geeignet für die Kühlung: Obst, Flaschen- / Dosengetränke, Tee, Medikamente, Milch und Kosmetika usw.
- Nicht zum Kühlen geeignet: Tiefkühlkost wie Eis und andere, chemische Arbeitsstoffe und Fleisch usw. Gekochtes kann 5-8 Stunden gelagert werden.

PROBLEMLÖSUNG

- Wenn der Minikühlschrank keinen Strom hat, gehen Sie wie folgt vor:
 1. Überprüfen Sie, ob das Netzkabel richtig an die Steckdose angeschlossen ist.
 2. Überprüfen Sie, ob das Gerät eingeschaltet ist.
 3. Überprüfen Sie, ob der AC / DC-Schalter des Geräts ordnungsgemäß funktioniert.
 4. Überprüfen Sie, ob das Feuerzeug richtig angeschlossen und beleuchtet ist, und reinigen Sie die Basis des Feuerzeugs mit einer nichtmetallischen Bürste, wenn es kontaminiert ist.
- Wenn der Kühleffekt nicht gut ist, behandeln Sie ihn wie folgt:
 1. Überprüfen Sie, ob der Lüfter normal funktioniert. Wenn nicht, wenden Sie sich bitte an den Kundendienst. (Es wird empfohlen, den Lüfter alle 3 - 5 Monate zu reinigen.)
 2. Berühren Sie die vier Schrauben im Minikühlschrank, um zu prüfen, ob es kalt ist. Wenn nicht, wenden Sie sich bitte an den Kundendienst.

REINIGUNG UND INSTANDHALTUNG

1. Vor der Reinigung und Wartung muss der Heiß- / Kaltschalter zuerst ausgeschaltet und dann vom Stromnetz getrennt werden, um die Stromquelle zu trennen.
2. Wischen Sie Schmutz und Staub mit einem weichen, mit Reinigungsmittel angefeuchteten Tuch von der Körperoberfläche ab. Sie können ein weiches, mit warmem Wasser angefeuchtetes Tuch verwenden, um das Innere des Geräts zu reinigen.
3. Der Körper darf nicht mit Wasser gespült werden, insbesondere nicht mit Körperteilen wie den Lüftungsöffnungen der Schalterbuchse, da dies zu Produktschäden und Stromschlaggefahr führen kann.
4. Bitte wenden Sie sich an unseren Kundendienst, falls Sie während des Gebrauchs auf Probleme stoßen.



In Übereinstimmung mit den Richtlinien 2012/19 / EU und 2012/868 / EU über die Beschränkung der Verwendung gefährlicher Stoffe in elektrischen und elektronischen Geräten sowie deren Abfallentsorgung. Das Symbol in der gekrümmten Mülltonne auf der Verpackung zeigt an, dass das Produkt am Ende seiner Nutzungsdauer als separates Abfall gesammelt wird. Daher muss jedes Produkt, das das Ende seiner Nutzungsdauer erreicht hat, an spezialisierte Abfallentsorgungszentren zur selektiven Sammlung von elektrischen und elektronischen Abfallgeräten geliefert oder beim Kauf ähnlicher neuer Geräte an den Einzelhändler zurückgegeben werden (2) seine Basis. Die ordnungsgemäße getrennte Sammlung (3) die spätere Inbetriebnahme von Geräten, die zum umweltfreundlichen Recycling, zur Behandlung und Entsorgung wesentlich werden, trägt dazu bei, mögliche negative Auswirkungen auf Umwelt und Gesundheit zu vermeiden und das Recycling und die Wiederverwendung zu optimieren die Komponenten, aus denen das Gerät besteht. Die missbräuchliche Beseitigung des Produkts durch den Benutzer impliziert die Anwendung von Verwaltungsmaßnahmen in Übereinstimmung mit den Gesetzen.

NEDERLANDS

Bedankt voor het kiezen van onze koelkast. Lees de instructies zorgvuldig door voordat u dit apparaat gebruikt en om het optimaal te gebruiken.

De hier vermelde veiligheidsmaatregelen verminderen het risico op brand, elektrische schokken en letsel als ze op de juiste manier worden opgevolgd. Bewaar de handleiding op een veilige plaats voor toekomstige referentie, evenals de garantie, aankoopbon en doos. Geef deze instructies, indien van toepassing, door aan de toekomstige eigenaar van het apparaat. Volg altijd de basisveiligheidsinstructies en risicopreventiemaatregelen bij het gebruik van een elektrisch apparaat. De fabrikant is niet verantwoordelijk voor enige schade als gevolg van het niet naleven van deze instructies door de gebruiker.

BEVEILIGINGSINSTRUCTIES

Bij het gebruik van een elektrisch apparaat moeten altijd de volgende elementaire veiligheidsmaatregelen in acht worden genomen.

- Raak het netsnoer niet aan met uw handen als het beschadigd is, om gevaar te voorkomen.
- Houd er bij het gebruik van het product rekening mee dat het gebruikte voltage correct is (het toepasselijke voltage van dit product staat duidelijk aangegeven op het typeplaatje van het product).
- De door het voertuig gebruikte functie kan alleen worden geactiveerd als het voertuig rijdt. Zorg ervoor dat u het netsnoer van het voertuig uitschakelt en loskoppelt wanneer u de voertuigmotor uitzet.
- Het product mag niet worden gebruikt voor het vervoeren of laden van bijtende voorwerpen met zuur, en het mag ook niet worden gereinigd met bijtende oplosmiddelen.
- Blokkeer de ventilatieopeningen niet bij normaal gebruik.
- Gebruik dit product strikt volgens de instructies, demonteer de interne onderdelen niet zonder toestemming.
- Onder verwarmingsomstandigheden kan de temperatuur in het apparaat worden geregeld tot een temperatuur van ongeveer $60\text{ °C} \pm 10\text{ °C}$, let op hoge temperaturen om brandwonden te voorkomen.
- Zorg er bij het schakelen tussen warme en koude instellingen voor dat u eerst de schakelaar in de UIT-stand zet en dan na 15 minuten overschakelt naar een andere instelling.
- Het product moet netjes worden opgeborgen en moet een ventilatiedoorgang hebben met een breedte van 10 cm. Plaats het product niet op regenachtige plaatsen of met warmtebronnen, zoals elektrische kachels, LPG-kachels, warmtepijpen of vlammen.
- Deze miniverwarmer en -koeler moeten regelmatig worden schoongemaakt als er restwater in zit.
- Deze mini-verwarmer en -koeler is geen vriezer en kan niet worden gebruikt om vers vlees in te vriezen. Diepvriesproducten en dranken kunt u het beste bewaren voor opslag.
- Open de deur niet vaak of open hem niet te lang om de inhoud binnenin fris te houden.
- Kinderen moeten onder toezicht staan om ervoor te zorgen dat ze niet met huishoudelijke apparaten spelen.

OMSCHRIJVING

- Dit product is niet alleen te gebruiken voor koelen maar ook voor verwarmen. Het ziet er eenvoudig en mooi uit, compact en gemakkelijk mee te nemen, evenals een lange levensduur en een laag stroomverbruik. Het is een goede hulp voor thuis en op reis.
- Dit product handhaaft het concept van "groen en ecologisch". Dit product maakt gebruik van halfgeleider-koelttechnologie, heeft geen omvangrijke compressor of koelmiddel om lawaai en fluorverontreiniging te voorkomen. Het is een ecologisch koelproduct zonder besmetting.
- Het is bijzonder geschikt voor chauffeurs, toeristen, arbeiders en studenten vanwege het multifunctionele, lichte gewicht, kleine formaat en makkelijk mee te nemen.
- Dit product heeft een eenvoudige structuur en een lange levensduur, is gemakkelijk te onderhouden en heeft een laag stroomverbruik en een sterke schokbestendige capaciteit.
- De levensduur van de koelmodule kan oplopen tot 50.000 uur.



Voorraanzicht



Zijaanzicht



Achteraanzicht

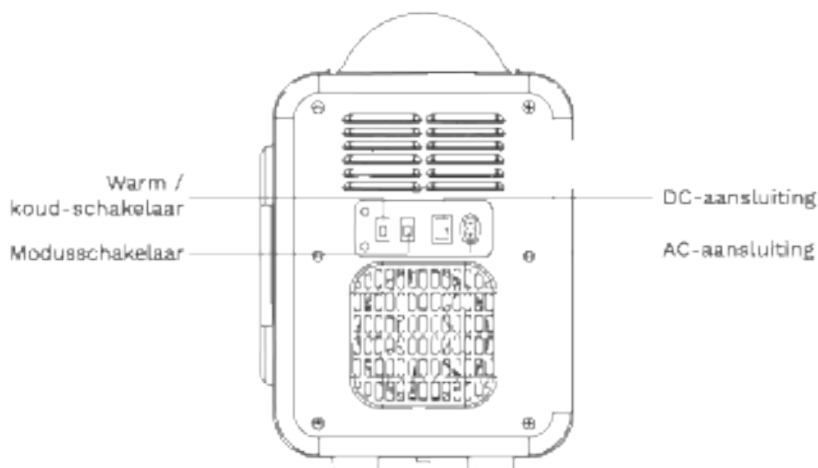

GEbruik IN VOERTUIGEN (DC 12V)

1. Zet de schakelaar in de koude positie.
2. Lijn het netsnoer dat in het voertuig wordt gebruikt uit met de voertuigstekker (DC12V) en steek het stevig op zijn plaats.
3. Steek vervolgens het uiteinde van de kabel van de sigarettenaansteker van het voertuig in de aansluiting op het voertuig.

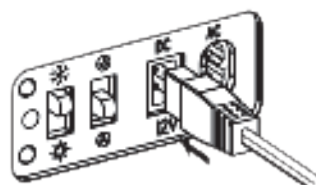

HUISHOUDELIJK GEbruik (AC 100V-240V)

1. Zet de schakelaar in de koude positie.
2. Steek het ene uiteinde van het netsnoer in het stopcontact van de minikoelkast.
3. Steek het andere uiteinde van het netsnoer in het stopcontact.

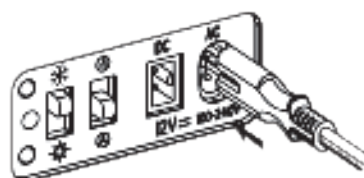

WARME EN KOUDE INSTELLINGEN

1. Zet tijdens het koelen de schakelaar warm / koud op koud, de groene indicator gaat branden en de koelkast begint af te koelen.
2. Zet tijdens het verwarmen de schakelaar koelen / verwarmen op de kookstand, de rode indicator gaat branden en het apparaat begint op te warmen.
3. Wanneer u de koelkast moet uitschakelen, zet u de schakelaar in de middelste UIT-stand en stopt het apparaat met werken.
4. Als u wilt schakelen tussen de warme en koude instellingen, zorg er dan voor dat u eerst de schakelaar in de UIT-stand zet en dan na 15 minuten overschakelt naar een andere instelling. Wissel niet rechtstreeks tussen warmte- en koude-instellingen, omdat het koelsysteem van de koelkast beschadigd kan raken door drastische temperatuurschommelingen.

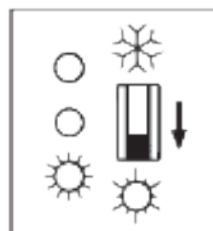
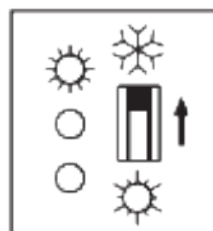

NORMALE EN STILLE MODUS

- **Normale modus:** De ventilator draait sneller in de normale modus, het wordt aanbevolen om deze modus overdag te selecteren.
- **Stille modus:** De ventilator draait langzamer in de normale modus, het wordt aanbevolen om deze modus 's nachts te selecteren.

TIPS VOOR BEDIENING

- Hoe dichterbij de koelpositie u het voedsel plaatst, hoe beter het effect.
- Metalen blikjes bieden betere resultaten als je van koude dranken wilt genieten.
- Fruit zoals watermeloenen kan in twee helften worden gesneden en verzegeld met plasticfolie. Plaats vervolgens het vlakke oppervlak tegen de binnenwand van de minikoelkast.
- Om van verse maaltijden te genieten, plaatst u het voedsel eerst op een platte roestvrijstalen plaat en sluit u de plaat vervolgens af met plasticfolie. Breng tenslotte het onderste oppervlak van de plaat in contact met de binnenwand van de minikoelkast.
- Cosmetics en medicijnen moeten zich plat op de binnenwand van de minikoelkast verspreiden. Hoe dichterbij de koelmodule, hoe beter het koelresultaat.

VOORGESTELDE TEMPERATUREN

- 1. Vruchten:** De voorgestelde temperatuur voor het koelen van fruit is ongeveer 0-10 °C, wat de kwaliteit en smaak van het fruit kan behouden en de versheid kan verlengen.
- 2. Bier:** De voorgestelde temperatuur voor het bewaren van bieren moet tussen 0-15 °C liggen, bij voorkeur rond 10 °C. En bier in flessen moet tussen 5 en 25 °C worden bewaard.
- 3. Thee:** Het kan beter worden gehandhaafd als de temperatuur tussen 5-10 °C wordt gehouden en de smaak van de thee langer dan 1 jaar kan worden behouden.
- 4. Cosmetics / huidverzorgingsproducten:** Over het algemeen moet de temperatuur lager zijn dan 25 °C en de temperatuur voor het bewaren van cosmetics of huidverzorgingsproducten is 10-18 °C. Te hoge of te lage temperaturen zullen cosmetics aantasten, en die (huidverzorgingsproducten) die wel afkoelen, hebben een goed verkoelend effect op de hete huid, waardoor de huid krimpt en comfortabel aanvoelt.
- 5. Geneesmiddelen:** De temperatuur voor het koelen van huishoudelijke medicijnen moet worden ingesteld in overeenstemming met de vereisten van de medicijnen. Over het algemeen is de koeltemperatuur lager dan 20 °C.

AANBEVELINGEN VOOR GEBRUIK

- Gebruik plaatsen: auto, huis, jacht, kantoor, slaapkamer, cosmetics-winkel, etc.
- Geschikt voor koeling: fruit, flessen / blikjes, thee, medicijnen, melk en cosmetics etc.
- Niet geschikt voor koeling: diepvriesproducten zoals ijs en andere, chemische middelen en vlees, enz. Gekookt voedsel kan 5-8 uur worden bewaard.

- Volg de onderstaande stappen als de minikoelkast geen stroom krijgt:
 1. Controleer en zorg ervoor dat het netsnoer goed is aangesloten op het stopcontact.
 2. Controleer en zorg ervoor dat het apparaat is ingeschakeld.
 3. Controleer en zorg ervoor dat de AC / DC-schakelaar van het apparaat correct werkt.
 4. Controleer en zorg ervoor dat de aansteker correct is aangesloten en verlicht, en reinig de basis van de aansteker met een niet-metalen borstel als deze besmet is.
- Als het verkoelende effect niet goed is, behandel het dan volgens de volgende maatregelen:
 1. Controleer en zorg ervoor dat de ventilator normaal werkt. Als dit niet het geval is, neem dan contact op met de klantenservice. (Het wordt aanbevolen om de ventilator elke 3 - 5 maanden schoon te maken.)
 2. Raak de vier schroeven in de minikoelkast aan om te controleren of deze koud is. Als dit niet het geval is, neem dan contact op met de klantenservice.

SCHOONMAAK EN ONDERHOUD

1. Vóór reiniging en onderhoud moet de schakelaar warm / koud eerst worden uitgeschakeld en vervolgens worden losgekoppeld om de stroomtoevoer los te koppelen.
2. Veeg vuil en stof van het lichaamsoppervlak met een zachte doek die met wasmiddel is bevochtigd. U kunt een zachte, met warm water bevochtigde doek gebruiken om de binnenkant van het apparaat schoon te maken.
3. Het lichaam mag niet worden afgespoeld met water, vooral delen van het lichaam, zoals de ventilatieopeningen van het stopcontact, anders veroorzaakt het productschade en het risico op elektrische schokken.
4. Neem contact op met onze klantenservice als je problemen tegenkomt tijdens het gebruik.



In overeenstemming met de richtlijn(en) 2012/19 / EU en 2011/65 / EU betreffende de beperking van het gebruik van gevaarlijke stoffen in elektrische en elektronische apparatuur, evenals hun afvalverwerking. Het symbool met de gestreepte afvalbak op de verpakking geeft aan dat het product aan het einde van zijn levensduur als goed scheidbaar afval wordt ingescheiden. Daarom moet elk product na het einde van zijn levensduur heeft bereikt, worden afgeleverd bij gespecialiseerde afvalverwerkingscentra voor de selectieve inzameling van afgebrakte elektrische en elektronische apparatuur, of bij de aankoop van soortgelijk nieuwe apparatuur in één keer aan de detailhandelaar worden gerecycled, voor zijn basis. Een juiste geschieden inzameling van basis en bestrijding van apparatuur die wordt gerecycled, draagt bij aan de vermindering van negatieve effecten op het milieu en de gezondheid te voorkomen en optimaal heeft recycling en terugkeer van de componenten waarin het apparaat bestaat. De onrechtmatige of minuscule van het product door de gebruiker in plaats van de toepassing van administratieve sancties in overeenstemming met de wetten.

Dziękujemy za wybranie naszej lodówki. Przed użyciem tego urządzenia i aby zapewnić jego najlepsze użytkowanie, należy uważnie przeczytać instrukcję.

Wymienione tutaj środki bezpieczeństwa zmniejszają ryzyko pożaru, porażenia prądem elektrycznym i obrażeń, jeśli są właściwie przestrzegane. Instrukcję należy przechowywać w bezpiecznym miejscu do wykorzystania w przyszłości, jak również gwarancję, dowód zakupu i opakowanie. Jeśli ma to zastosowanie, należy przekazać tę instrukcję przyszłemu właścicielowi urządzenia. Podczas korzystania z urządzenia elektrycznego należy zawsze przestrzegać podstawowych instrukcji bezpieczeństwa i środków zapobiegania ryzyku. Producent nie ponosi odpowiedzialności za jakiegokolwiek szkody wynikające z nieprzestrzegania przez użytkownika niniejszych instrukcji.

INSTRUKCJE BEZPIECZEŃSTWA

Podczas korzystania z dowolnego urządzenia elektrycznego należy zawsze przestrzegać następujących podstawowych środków ostrożności.

- Gdy przewód zasilający jest uszkodzony, nie dotykaj go rękami, aby uniknąć niebezpieczeństwa.
- Podczas korzystania z produktu należy pamiętać, że użyte napięcie jest prawidłowe (odpowiednie napięcie tego produktu jest wyraźnie oznaczone na tabliczce znamionowej produktu).
- Funkcja używana przez pojazd może być aktywowana tylko wtedy, gdy pojazd jest uruchomiony. Podczas wyłączenia silnika pojazdu należy wyłączyć i odłączyć przewód zasilający pojazdu.
- Produkt nie powinien być używany do transportu lub ładowania żrących przedmiotów kwasem, ani nie powinien być czyszczony żrącymi rozpuszczalnikami.
- Nie blokuj otworów wentylacyjnych podczas normalnego użytkowania.
- Proszę używać tego produktu ściśle według instrukcji, nie należy demontować wewnętrznych części bez pozwolenia.
- W warunkach grzewczych temperaturę wewnątrz urządzenia można regulować do około $60\text{ }^{\circ}\text{C} \pm 10\text{ }^{\circ}\text{C}$, należy zwrócić uwagę na wysokie temperatury, aby uniknąć poparzeń.
- Podczas przetaczania między ustawieniami ciepłej i zimnej wody, najpierw ustaw przetacznik w pozycji OFF, a po 15 minutach przetącz na inne ustawienie.
- Produkt należy przechowywać w schłodnym miejscu i posiadać kanał wentylacyjny o szerokości 10 cm. Nie umieszczaj produktu w miejscach deszczowych ani przy źródłach ciepła, takich jak kuchenki elektryczne, kuchenki LPG, rurki ciepłe lub płomienie.
- Ten mini grzejnik i chłodziacz należy regularnie czyścić, jeśli w środku znajduje się woda.
- Ta mini podgrzewacz i chłodziarka nie jest zamrażarką i nie można jej używać do zamrażania świeżego mięsa. Mrożonki i napoje najlepiej przechowywać do przechowywania.
- Nie otwieraj drzwi często ani nie otwieraj ich zbyt długo, aby zachować świeżość zawartości w środku.
- Należy pilnować dzieci, aby nie bawiły się urządzeniami gospodarstwa domowego.

OPIS

- Ten produkt może być używany nie tylko do chłodzenia, ale także do ogrzewania. Jest prosty i pięknie wyglądający, kompaktowy i łatwy do przenoszenia, a także ma długą żywotność i niskie zużycie energii. Jest dobrym pomocnikiem w domu i po drodze.
- Ten produkt zachowuje koncepcję „zielonego i ekologicznego”. Ten produkt wykorzystuje technologię chłodzenia półprzewodnikowego, nie ma nieporęcznej sprężarki ani czynnika chłodniczego, aby uniknąć hałasu i zanieczyszczenia fluorem. Jest to ekologiczny produkt chłodniczy bez zanieczyszczeń.
- Jest szczególnie odpowiedni dla kierowców, turystów, pracowników i studentów ze względu na swoją wielofunkcyjność, niewielką wagę, niewielkie rozmiary i łatwość przenoszenia.
- Ten produkt ma prostą konstrukcję i długą żywotność, jest łatwy w utrzymaniu, ma niskie zużycie energii i dużą odporność na wstrząsy.
- Żywotność modułu chłodzącego może osiągnąć 50000 godzin.



Przedni widok



Widok z boku



Widok z tyłu

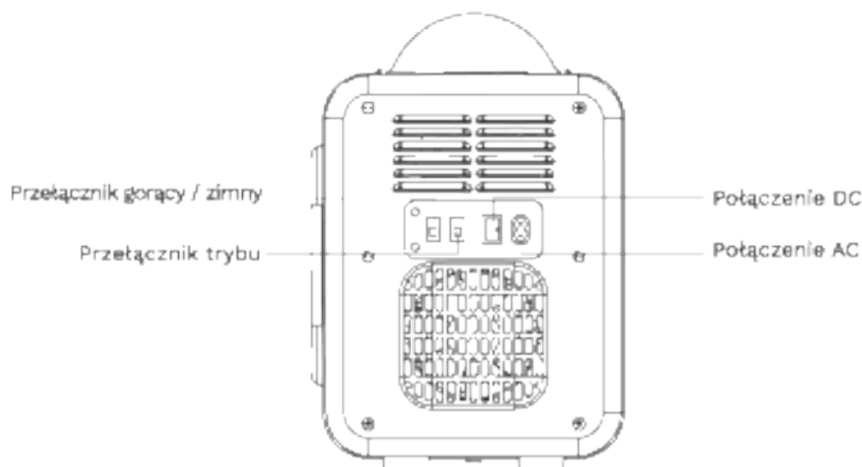

ZASTOSOWANIE W POJAZDACH (DC 12 V)

1. Ustaw przełącznik w pozycji zimnej.
2. Wyrównaj przewód zasilający używany w pojeździe z wtyczką samochodową (DC12V), a następnie włóż go bezpiecznie na miejsce.
3. Następnie włóż koniec przewodu zapalniczki samochodowej do gniazda w pojeździe.

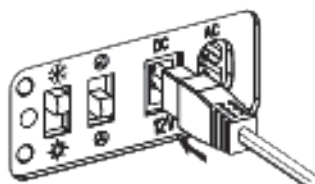

DO UŻYTKU DOMOWEGO (AC 100 V-240 V)

1. Ustaw przełącznik w pozycji zimnej.
2. Włóż jeden koniec domowego przewodu zasilającego do gniazdka elektrycznego minilodówki.
3. Podłącz drugi koniec przewodu zasilającego do gniazdka elektrycznego.

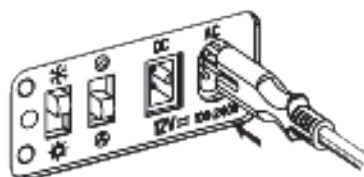

USTAWIENIA NA GORĄCO I NA ZIMNO

1. Podczas chłodzenia przesun przełącznik gorąco / zimno w położenie chłodzenia, zaświeci się zielony wskaźnik i lodówka zacznie chłodzić.
2. Podczas ogrzewania przesun przełącznik trybu chłodzenia / ogrzewania na ustawienie grzania, zaświeci się czerwony wskaźnik i urządzenie zacznie się nagrzewać.
3. Kiedy zajdzie potrzeba wyłączenia lodówki, ustaw przełącznik w pośredniej pozycji OFF, a urządzenie przestanie działać.
4. Jeśli chcesz przetrzącać się między ustawieniami ciepłej i zimnej wody, najpierw ustaw przełącznik w pozycji OFF, a po 15 minutach przetrzącz na inne ustawienie. Nie przetrzącaj bezpośrednio między ustawieniem temperatury ciepłej i zimnej, ponieważ system chłodzenia lodówki może zostać uszkodzony przez drastyczną zmianę temperatury.

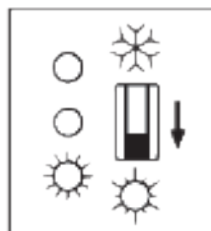
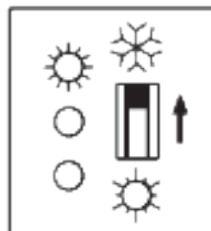

TRYB NORMALNY I CICHY

- **Tryb normalny:** W trybie normalnym wentylator pracuje szybciej, zaleca się wybieranie tego trybu w ciągu dnia.
- **Tryb cichy:** W trybie normalnym wentylator pracuje wolniej, zaleca się wybieranie tego trybu w nocy.

WSKAZÓWKI DOTYCZĄCE OBSŁUGI

- Im bliżej pozycji chłodzenia umieścisz potrawę, tym lepszy efekt.
- Metalowe puszki zapewniają lepsze rezultaty, jeśli chcesz cieszyć się zimnymi napojami.
- Owoce takie jak arbuzy można pokroić na dwie połówki i zapakować folią. Następnie połóż płaską powierzchnię na wewnętrznej ścianie minilodówki.
- Aby cieszyć się świeżymi posiłkami, najpierw umieść je na płaskim talerzu ze stali nierdzewnej, a następnie zamknij talerz folią. Na koniec przyłóż dolną powierzchnię płyty do wewnętrznej ściany minilodówki.
- Kosmetyki i lekarstwa powinny rozprowadzać płasko na wewnętrznej ścianie minilodówki. Im bliżej modułu chłodzącego, tym lepszy efekt chłodzenia.

SUGEROWANE TEMPERATURY

- 1. Owoce:** Sugerowana temperatura do chłodzenia owoców to około 0-10 °C, co pozwala zachować jakość i smak owoców oraz wydłużyć ich okres świeżości.
- 2. Piwo:** Sugerowana temperatura przechowywania piwa powinna wynosić 0-15 °C, najlepiej około 10 °C. A piwo butelkowane powinno być przechowywane w temperaturze od 5 do 25 °C.
- 3. Herbata:** Można ją lepiej utrzymać, utrzymując temperaturę w zakresie 5-10 °C, a smak herbaty można utrzymać dłużej niż 1 rok.
- 4. Kosmetyki / produkty do pielęgnacji skóry:** Generalnie temperatura powinna wynosić poniżej 25 °C, a temperatura przechowywania kosmetyków lub produktów do pielęgnacji skóry to 10-18 °C. Zbyt wysokie lub zbyt niskie temperatury niszczą kosmetyki, a te (produkty do pielęgnacji skóry), które chłodzą, będą dobrze chłodzić rozgrzaną skórę, sprawiając, że skóra będzie się kurczyć i czuć się komfortowo.
- 5. Lekki:** Temperaturę do przechowywania w lodówce leków do użytku domowego należy ustawić zgodnie z wymaganiami leków. Ogólnie temperatura chłodzenia wynosi poniżej 20 °C.

ZALECENIA DOTYCZĄCE STOSOWANIA

- Użyj miejsc: samochód, dom, jacht, biuro, sypialnia, sklep kosmetyczny itp.
- Nadaje się do chłodzenia: owoce, napoje w butelkach / w puszkach, herbata, leki, mleko i kosmetyki itp.
- Nie nadaje się do chłodzenia: mrożonki, takie jak lody i inne, środki chemiczne i mięso itp. Gotowaną żywność można przechowywać przez 5-8 godzin.

ROZWIĄZANIE PROBLEMU

- Jeśli minilodówka nie ma zasilania, wykonaj poniższe czynności:
 1. Sprawdź i upewnij się, że przewód zasilający jest prawidłowo podłączony do gniazdka elektrycznego.
 2. Sprawdź i upewnij się, że urządzenie jest włączone.
 3. Sprawdź i upewnij się, że wyłącznik AC / DC urządzenia działa prawidłowo.
 4. Sprawdź i upewnij się, że zapalnica jest prawidłowo podłączona i zapalona, a następnie wyczyść podstawę zapalniczki niemetalemową szczoteczką, jeśli jest zanieczyszczona.
- Jeśli efekt chłodzenia nie jest dobry, postępuj zgodnie z następującymi środkami:
 1. Sprawdź i upewnij się, że wentylator działa normalnie. Jeśli nie, wymień wentylator. Jeśli nie, skontaktuj się z obsługą posprzedażną. (Zaleca się czyszczenie wentylatora co 3-5 miesięcy.)
 2. Dotknij czterech śrub wewnątrz minilodówki, aby sprawdzić, czy jest zimna. Jeśli nie, skontaktuj się z obsługą posprzedażną.

CZYSZCZENIE I KONSERWACJA

1. Przed czyszczeniem i konserwacją należy najpierw wyłączyć przełącznik gorący / zimny, a następnie wyciągnąć wtyczkę, aby odłączyć źródło zasilania.
2. Zetrzyj brud i kurz z powierzchni ciała miękką szmatką zwilżoną detergentem. Do czyszczenia wnętrza urządzenia można użyć miękkiej szmatki zwilżonej ciepłą wodą.
3. Korpusu nie należy sputkiwać wodą, zwłaszcza części ciała, takich jak otwory wentylacyjne gniazda wyłącznika, w przeciwnym razie spowoduje to uszkodzenie produktu i ryzyko porażenia prądem.
4. W przypadku problemów podczas użytkowania prosimy o kontakt z naszym działem obsługi klienta.



Zgodnie z dyrektywami 2012/18 / UE i 2015/369 / UE w sprawie ograniczenia stosowania niebezpiecznych substancji w sprzęcie elektrycznym i elektronicznym, w celu ich oszczędzenia. Symbol z przekreślonym pojemnikiem na śmieci pokazuje na opakowaniu oznacza, że produkt pod koniec okresu użytkowania będzie zliczony jako osobny odpad. Dlatego każdy produkt, który osiągnął koniec okresu użytkowania, musi zostać dostarczony do wyspecjalizowanych centrów usuwania odpadów w celu selektywnej zbiórki ze sprzętu elektrycznego i elektronicznego lub oddany do spracielnicy przy zakupie podobnego nowego sprzętu, w jednym zle jedną bazy. Właściciel selektywne zbiórki w celu późniejszego uruchomienia sprzętu przeznaczonego do recyklingu, obróbki i utylizacji w sposób przyjazny dla środowiska pomoże zapobiec potencjalnym negatywnym skutkom dla środowiska i zdrowia oraz optymalizując recyklingi ponowne użycie elementów składających się na urządzenie. Właściciel usunął produkt przez użytkownika oznacza również zaniecki odmierzających zgodnie z prawem.

CREATE