

KLARSTEIN NIETSRV  
TEIN NIETSRV KLAR  
KLARSTEIN NIETSRV  
TEIN NIETSRV KLAR  
KLARSTEIN NIETSRV  
TEIN NIETSRV KLAR  
KLARSTEIN NIETSRV

# KLARSTEIN

## **New Breeze ECO**

Klimaanlage  
Air Conditioner  
Aire acondicionado  
Climatiseur  
Climatizzatore

10032511 10033584



**Sehr geehrter Kunde,**

wir gratulieren Ihnen zum Erwerb Ihres Gerätes. Lesen Sie die folgenden Hinweise sorgfältig durch und befolgen Sie diese, um möglichen Schäden vorzubeugen. Für Schäden, die durch Missachtung der Hinweise und unsachgemäßen Gebrauch entstehen, übernehmen wir keine Haftung. Scannen Sie den folgenden QR-Code, um Zugriff auf die aktuellste Bedienungsanleitung und weitere Informationen rund um das Produkt zu erhalten.



---

## INHALTSVERZEICHNIS

---

Sicherheitshinweise	4
Geräteübersicht	6
Bedienfeld und Tastenfunktionen	7
Fernbedienung und Anzeigen	8
Installation	14
Reinigung und Pflege	19
Fehlerbehebung	21
Fehlercodes	22
Hinweise zum Kältemittel R290	23
Hinweise zur Entsorgung	24
Hersteller	24

English	25
Español	47
Français	69
Italiano	91

---

## TECHNISCHE DATEN

---

Artikelnummer	10032511, 10033584
Stromversorgung	220-240 V ~ 50/60 Hz
Kühlleistung	10.000 BTU
Raumgröße	29 - 49 m <sup>2</sup>

## SICHERHEITSHINWEISE

### Spezielle Hinweise

- Verwenden Sie zum Entfrostern oder zum Reinigen ausschließlich vom Hersteller empfohlene Mittel.
- Lagern Sie das Gerät keinesfalls in einem Raum, in welchem sich permanent Zündquellen befinden (beispielsweise: offene Flammen, ein eingeschaltetes Gasgerät oder ein eingeschaltetes elektrisches Heizgerät).
- Durchstechen oder verbrennen Sie das Gerät keinesfalls.
- Beachten Sie, dass Kühlmittel geruchlos sein können.

**Hinweis:** Verwenden Sie das Gerät ausschließlich in Räumen, welche größer sind als X m<sup>2</sup> (siehe Tabelle):

Modell	X (m <sup>2</sup> )
5000 BTU/h, 7000 BTU/h, 8000 BTU/h	4 m <sup>2</sup>
9000 BTU/h, 10000 BTU/h, 10500 BTU/h	12 m <sup>2</sup>
12000 BTU/h, 14000 BTU/h, 16000 BTU/h, 18000 BTU/h	15 m <sup>2</sup>

### Allgemeine Sicherheitshinweise

- Das Gerät ist ausschließlich für die Verwendung im Innenbereich geeignet.
- Verwenden Sie das Gerät nicht, wenn es repariert werden muss oder nicht richtig installiert wurde.
- Verwenden Sie das Gerät nicht in den folgenden Bereichen:
  - in der Nähe von Wärmequellen,
  - in Bereichen, in welchen Öl spritzen kann,
  - in Bereichen, welche direktem Sonnenlicht ausgesetzt sind,
  - in Bereichen, in welchen Spritzwasser auftreten kann,
  - in der Nähe von Badewannen, in Waschräumen, in der Nähe von Duschen oder Swimmingpools.
- Stecken Sie Ihre Finger oder sonstige Objekte niemals in die Belüftungsöffnungen. Warnen Sie insbesondere Kinder vor der davon ausgehenden Gefahr.
- Achten Sie darauf, dass das Gerät während des Transports und der Lagerung senkrecht gehalten wird, damit der Kompressor richtig positioniert wird.
- Schalten Sie das Gerät vor der Reinigung immer aus und ziehen Sie den Netzstecker aus der Steckdose.
- Schalten Sie das Gerät, bevor Sie es an einen anderen Ort stellen, aus und ziehen Sie den Netzstecker aus der Steckdose. Bewegen Sie das Gerät langsam und vorsichtig.

- Decken Sie das Gerät, zur Vermeidung von Brandgefahr, nicht ab.
- Alle Anschlüsse des Lüfters müssen den lokalen Vorschriften für elektrische Sicherheit entsprechen. Falls notwendig, informieren Sie sich über diese Vorschriften.
- Beaufsichtigen Sie Kinder, damit diese nicht mit dem Gerät spielen.
- Wenn das Netzkabel beschädigt ist, muss es vom Hersteller, dem Kundendienst oder einer in ähnlicher Weise qualifizierten Person ersetzt werden, um Gefahren zu vermeiden.
- Dieses Gerät kann von Kindern ab 8 Jahren und von Personen (Kinder eingeschlossen) mit eingeschränkten physischen, sensorischen oder mentalen Fähigkeiten und/oder mangelnder Erfahrung und Wissen verwendet werden, insofern diese von einer für ihre Sicherheit verantwortlichen Person in das Gerät eingewiesen wurden und die mit der Verwendung des Geräts einhergehenden Gefahren begreifen. Die Reinigung und Wartung des Geräts darf von Kindern nur unter Aufsicht durchgeführt werden.
- Das Gerät muss gemäß der nationalen Verkabelungsvorschriften installiert werden.
- Art und Spannung der Sicherungen: T, 250 V AC, 2 A oder höher.
- Kontaktieren Sie für die Reinigung und Wartung des Geräts den Kundendienst.
- Ziehen Sie nicht am Netzkabel und deformieren oder modifizieren Sie dieses nicht und tauschen Sie es keinesfalls in Wasser ein. Ein falscher Umgang mit dem Netzkabel kann zu Schäden am Gerät und/ oder Stromschlägen führen.
- Die nationalen Gasvorschriften müssen eingehalten werden.
- Blockieren Sie keinesfalls die Belüftungsöffnungen.
- Bedienen Sie das Gerät nicht ausschließlich durch hineinstecken oder herausziehen des Netzsteckers, da es dadurch zu Stromschlägen oder zu Bränden durch Hitzeentwicklung kommen kann.
- Ziehen Sie sofort den Netzstecker aus der Steckdose, wenn seltsame Geräusche, ein seltsamer Geruch oder Rauch aus dem Gerät austreten.

### Hinweise zum Umgang mit Schäden

- Kontaktieren Sie bei Schäden am Gerät den Hersteller, den Kundendienst oder eine in ähnlicher Weise qualifizierte Person.
- Schalten Sie beim Auftreten von Schäden das Gerät aus und ziehen Sie den Netzstecker aus der Steckdose und kontaktieren Sie den Hersteller, den Kundendienst oder eine in ähnlicher Weise qualifizierte Person.
- Das Netzkabel muss unbedingt sicher geerdet werden.
- Wenn das Netzkabel beschädigt ist muss das Gerät zur Gefahrenvermeidung ausgeschaltet werden und der Netzstecker aus der Steckdose gezogen werden. Das Netzkabel muss vom Hersteller, dem Kundendienst oder einer in ähnlicher Weise qualifizierten Person ersetzt werden.



#### **WARNUNG**

Verletzungsgefahr! Reparaturen am Kühlmittelkreislauf dürfen nur von geschulten Fachpersonal ausgeführt werden. Versuchen Sie niemals das Gerät selbst zu reparieren!

## GERÄTEÜBERSICHT

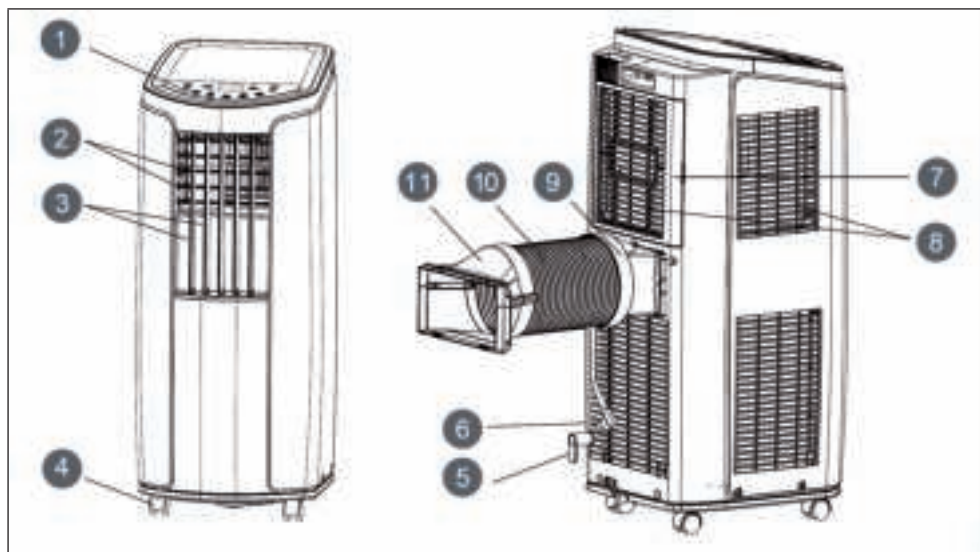

1	Bedienfeld	7	Belüftungsschlitze
2	Lüftungslamellen	8	Lufteinlass
3	Schwinglamellen	9	Anschluss A
4	Rollen	10	Abluftschlauch
5	Kabelhalter	11	Anschlüsse B und C
6	Stecker und Netzkabel		

## BEDIENFELD UND TASTENFUNKTIONEN

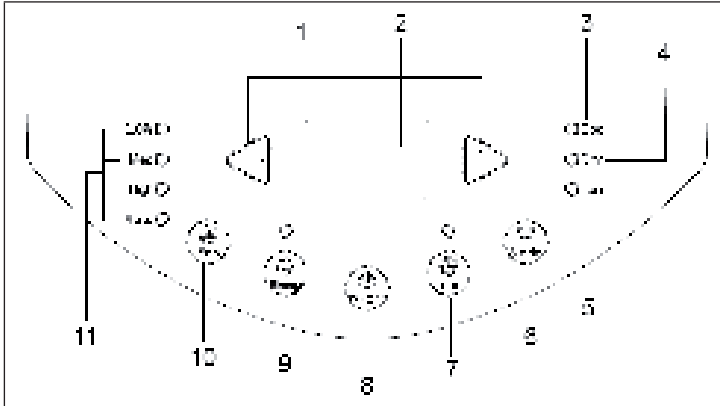

- 1 Taste +/-
- 2 Temperaturanzeige
- 3 Kühlanzeige
- 4 Trocknungsanzeige
- 5 Ventilatoranzeige
- 6 Modus
- 7 Timer
- 8 Ein/Aus-Taste
- 9 Schlafmodus
- 10 Ventilator
- 11 Ventilatorgeschwindigkeit

<b>+/-</b>	Drücken Sie die Tasten im Kühlmodus, um die Temperatur in 1°C-Schritten anzupassen. Der einstellbare Temperaturbereich liegt zwischen 16°C - 30°C. Im Auto-, Trocknungs- oder Ventilator-Modus ist diese Taste inaktiv.
<b>MODE</b>	Drücken Sie die Taste, um den Modus in der folgenden Reihenfolge auszuwählen: Kühlung > Trocknung > Ventilator.
	COOL (Kühlung): In diesem Modus leuchtet die Kühlanzeige. Das Display zeigt die eingestellte Temperatur. Die einstellbare Temperatur liegt zwischen 16 °C und 32 °C.
	DRY (Trocknung): In diesem Modus leuchtet die Trocknungsanzeige. Das Display zeigt keine Temperatur an.
	FAN: In diesem Modus arbeitet nur der Lüfter. Die Ventilatoranzeige leuchtet. Das Display zeigt keine Temperatur an.
<b>FAN</b>	Drücken Sie diese Taste, um die Geschwindigkeit in der folgenden Reihenfolge auszuwählen: niedrig > mittel > hoch > auto > niedrig.
<b>TIMER</b>	Drücken Sie diese Taste, um den Timer aufzurufen. Drücken Sie dann auf die +/- Taste, um den Timer einzustellen. Bei jedem Tastendruck verändert sich die Zeit um 0.5 Stunden, bis 10 Stunden erreicht sind. Danach ändert sich der Wert mit jedem weiteren Tastendruck um 1 Stunde. Nachdem Sie den gewünschten Wert eingegeben haben, warten Sie 5 Sekunden lang, bis das Display die Zeit automatisch übernimmt. Sobald der Timer läuft, leuchtet die Timer-Anzeige im Display. Wenn Sie den Timer abbrechen möchten, drücken Sie im Timer-Modus erneut auf die Timer-Taste.
<b>SLEEP</b>	Drücken Sie die Taste, um den Schlafmodus zu aktivieren. Falls sich das Gerät gerade im Kühl-Modus befindet, steigt die Temperatur, sobald der Schlafmodus startet, innerhalb einer Stunde um 1 °C. Innerhalb der nächsten 2 Stunden steigt die Temperatur um weitere 2 °C und bleibt dann auf diesem Level. Die Schlaffunktion funktioniert nicht im Ventilator-, Auto- oder Trocknungsmodus.

## FERNBEDIENUNG UND ANZEIGEN



1	Ein/Aus-Schalter	9	Einschaltautomatik
2	Hoch-Taste (+)	10	Schlafmodus
3	Modus	11	Temperatur
4	Schwenkbewegung (hoch/runter)	12	Turbo
5	Runter-Taster (-)	13	X-Fan / Licht
6	Ventilator	14	WiFi
7	Abschaltautomatik	15	Gesundheitsmodus / Luftspülung
8	Uhrzeit		



## Anzeigen der Fernbedienung

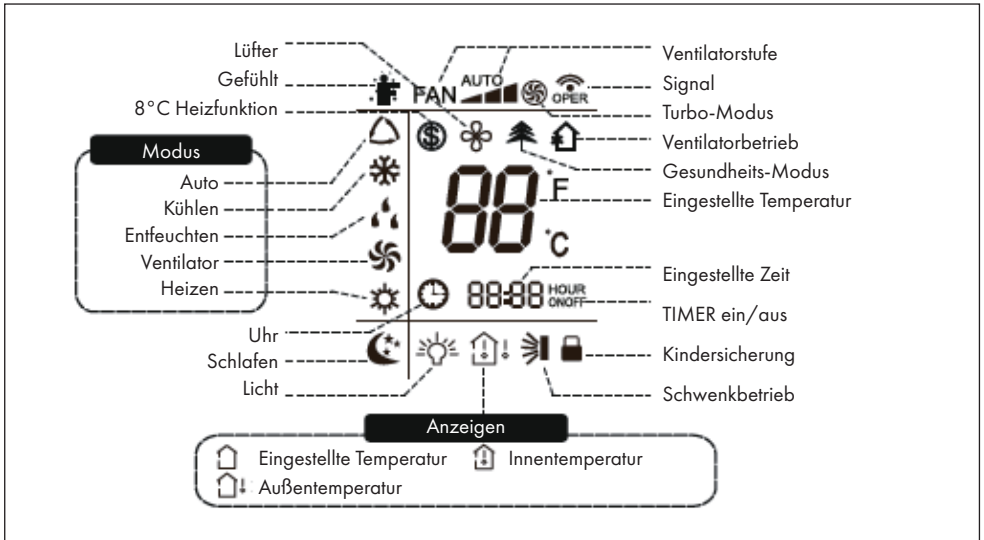

### Hinweise:

- Hier handelt es sich um eine Universalfernbedienung für Klimaanlagen mit vielfachen Funktionen. Bei Tasten mit Funktionen, über die das Gerät nicht verfügt, bleibt das Gerät im gleichen Zustand, wenn Sie die Taste drücken.
- Nach dem Anschluss des Gerätes, gibt das Klimagerät einen Ton von sich und die Betriebsleuchte  leuchtet rot. Sie können jetzt das Gerät über die Fernbedienung bedienen.
- Wenn das Gerät eingeschaltet ist, blinkt nach jedem Tastendruck das Sendesymbol  auf der Fernbedienung einmal auf.
- Wenn das Gerät ausgeschaltet ist, erscheint auf der Fernbedienung die eingestellte Temperatur. Im einschalteten Zustand zeigt das Display der Fernbedienung das Symbol fürs Hochfahren an.

### 1 Ein/Aus-Schalter (ON/OFF)

- Drücken, um das Gerät ein- oder auszuschalten.
- Nach dem Start leuchtet  grün auf. (Die Farbe der Anzeige unterscheidet sich von Modell zu Modell).

### 2 Hoch-Taste (+)

Mit dieser Taste erhöhen Sie die eingestellte Temperatur um 1 °C. Halten Sie ihn länger als 2 Sekunden gedrückt, um die eingestellte Temperatur schneller zu erhöhen. Im automatischen Modus ist die Temperatur nicht einstellbar.

### 3 Modus (MODE)



Mit jedem Tastendruck wird ein Modus gewählt. Die Modi gehen in der Reihenfolge: AUTO > COOL > DRY > FAN > HEAT (bei Modellen mit Heizfunktion) durch.

Nach dem Einschalten, wird standardmäßig der automatische Modus (AUTO) gewählt. Im automatischen Modus wird die eingestellte Temperatur nicht angezeigt. Das Gerät wählt je nach Raumtemperatur den passenden Modus, um das Raumklima angenehm zu gestalten. Im Kühlmodus geschieht nichts, wenn von der Fernbedienung Signale kommen.

### 4 Schwenkbewegung (SWING)

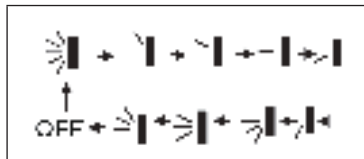
Schwenkbewegung nach oben/unten. Die Einstellungen erscheinen in folgender Reihenfolge:



Dies ist eine Universalfernbedienung. Wenn die Eingaben  gesendet werden, wird das Gerät das als Eingabe für  verstehen.

## 5 Runter-Taste (-)

Mit dieser Taste verringern Sie die eingestellte Temperatur um 1 °C. Halten Sie die Taste länger als 2 Sekunden gedrückt, um die eingestellte Temperatur schneller zu verringern. Im automatischen Modus ist die Temperatur nicht einstellbar.

## 6 Ventilator (FAN)

Drücken, um die Ventilatorstufe im Kreis einzustellen: Automatik, niedrig, mittel, hoch.



## 7 Abschaltautomatik (TIMER OFF)

Diese Taste drücken, um die Abschaltautomatik zu aktivieren. Um die Abschaltautomatik zu deaktivieren, die Taste einfach erneut drücken. Die Einstellung wird genauso vorgenommen wie bei der Einschaltautomatik.

## 8 Uhrzeit einstellen (CLOCK)

Uhrzeiteinstellung: Drücken Sie die Taste CLOCK, das Uhr-Symbol blinkt. Drücken Sie innerhalb von 5 Sekunden die Tasten [+] oder [-], um die aktuelle Uhrzeit einzustellen. Halten Sie eine der Tasten mindestens 2 Sekunden gedrückt, erhöht oder verringert sich der eingestellte Zeitwert alle halbe Sekunde um 1 bzw. um 10 Minuten. Wenn die Anzeige nach der Einstellung blinkt, drücken Sie CLOCK erneut, und die Zeit wird durchgehend angezeigt.

## 9 Einschaltautomatik (TIMER ON)

Drücken Sie diese Taste, um die Einschaltautomatik einzustellen. Um die Einschaltautomatik wieder auszustellen, drücken Sie die Taste erneut.

Nach dem Drücken der Taste erlischt das Uhr-Symbol auf der Anzeige. Drücken Sie innerhalb von 5 Sekunden die Tasten [+] oder [-], um die Zeit für die Einschaltung einzustellen. Durch Drücken von [+] und [-] erhöhen oder verringern Sie die Zeit um 1 Minute. Halten Sie eine der Tasten mindestens 2 Sekunden gedrückt, erhöht oder verringert sich der eingestellte Zeitwert alle halbe Sekunde um 1 bzw. um 10 Minuten.



## 10 Schlafmodus (SLEEP)

Drücken, um den Schlafmodus ein- oder auszuschalten. Diese Funktion ist im Heiz- oder Kühlbetrieb verfügbar und stellt die angenehmste Temperatur für Sie bereit.

## 11 Einstellung der Temperatur (TEMP)

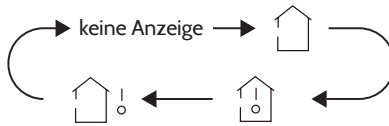
Drücken Sie diese Taste, um die eingestellte Temperatur, die Innentemperatur oder die Außentemperatur auf dem Display des Innengerätes anzuzeigen.



- Auswahl von  auf der Fernbedienung: Anzeige der eingestellten Temperatur.
- Auswahl von  auf der Fernbedienung: Anzeige der Innentemperatur.
- Auswahl von  auf der Fernbedienung: Anzeige der Außentemperatur.

**Hinweis:** Bei einigen Modellen kann die Außentemperatur nicht angezeigt werden. Anzeige nur bei Modellen mit einem zweistelligen Display.

## 12 TURBO

Beim Druck auf diese Taste wird der Turbo ein- bzw. ausgeschaltet. Das Gerät erreicht die eingestellte Temperatur auf dem schnellsten Wege. Im Kühl- oder Heizbetrieb bläst der Ventilator auf hoher Stufe.

## 13 Lüftungsbetrieb (X-FAN)

Nach dem Drücken dieser Taste im Kühlbetrieb und im Entfeuchtungsbetrieb, erscheint  in der Anzeige und der Ventilator läuft für 2 Minuten nach, um das Innengerät zu trocknen. Nach dem Einschalten des Gerätes ist der Lüftungsbetrieb automatisch aktiviert. Die Funktion ist im automatischen Modus, im Ventilationsmodus und im Heizbetrieb nicht verfügbar.

## 14 Licht

Mit dieser Taste können Sie das Licht der Anzeige der Fernbedienung ausschalten. Das Licht-Symbol wird ausgeblendet. Drücken Sie die Taste erneut, um das Licht wieder einzuschalten. Das Licht-Symbol erscheint wieder.

## 15 WiFi (WLAN)

Ein- und Ausschalten von WiFi. Wenn WiFi eingeschaltet ist, erscheint das WiFi-Symbol in der Anzeige der Fernbedienung. Im ausgeschalteten Zustand die Tasten MODE und Wifi gleichzeitig für 1 Sekunde gedrückt halten, damit das WLAN-Modul in den Auslieferungszustand wieder hergestellt wird.

## 16 Gesundheitsmodus - Luftreinigung (🌿/🏠)

Ein- und Ausschalten des Gesundheitsmodus und der Luftspülung im Betrieb.

- 1x drücken: Starten der Luftreinigung. Auf der Anzeige erscheint 🌿.
- 2x drücken: Gleichzeitiges Starten der Gesundheitsfunktion und der Luftreinigungsfunktion. Auf der Anzeige erscheinen 🌿 und 🏠.
- 3x drücken: Beide Funktionen abschalten.
- 4x drücken: Start der Gesundheitsfunktion. Auf der Anzeige erscheint 🌿. Diese Funktionen sind bei einem Teil der Modelle verfügbar.

### Kindersicherung

Drücken Sie [+] und [-] gleichzeitig, um die Kindersicherung einzuschalten. Wenn die Kindersicherung eingeschaltet ist, erscheint auf der Fernbedienung die Anzeige 🛡️. Wenn Sie nun Tasten drücken, blinkt das Symbol dreimal und die Fernbedienung sendet kein Signal.

### Einstellung der Temperatur in °F oder °C

Drücken Sie bei ausgeschaltetem Gerät gleichzeitig die Tasten MODE und „-“, um zwischen der Anzeige in °C und °F zu wechseln.

### Energiesparfunktion

Im Kühlbetrieb TEMP und CLOCK gleichzeitig drücken, um in den Energiesparmodus zu gehen. Die Anzeige am Gerät zeigt „SE“. Tasten erneut drücken, um den Modus zu beenden.

## INSTALLATION

### Zubehörteile

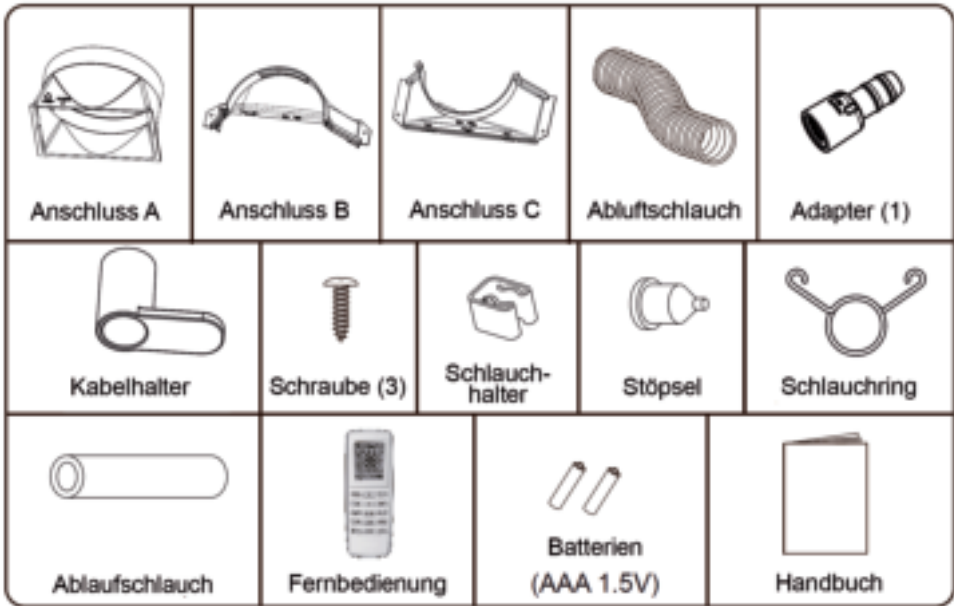

Zusätzlich benötigen Sie: einen Kreuzschlitz-Schraubenzieher, einen geraden Schraubendreher, eine Säge, ein Messband, eine Schere und einen Stift.

### So installieren Sie den Kabelhalter

- Bringen Sie den Kabelhalter mit 2 Schrauben an der Rückseite des Geräts an. Achten Sie darauf, dass der obere Haken nach oben, der untere Haken nach unten zeigt.
- Wickeln Sie das Netzkabel um die Kabelhalter.

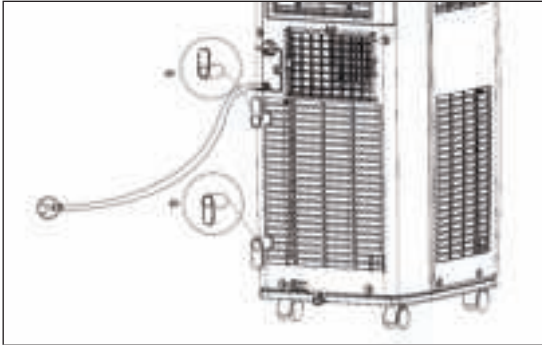

### Installation des Abluftschlauchs

1. Drehen Sie Anschluss A und B im Uhrzeigersinn auf den Abluftschlauch.
2. Stecken Sie Anschluss A des Abluftschlauchs (mit der Seite, auf der TOP steht, nach oben zeigend) in die Halterung bis er hörbar einrastet.

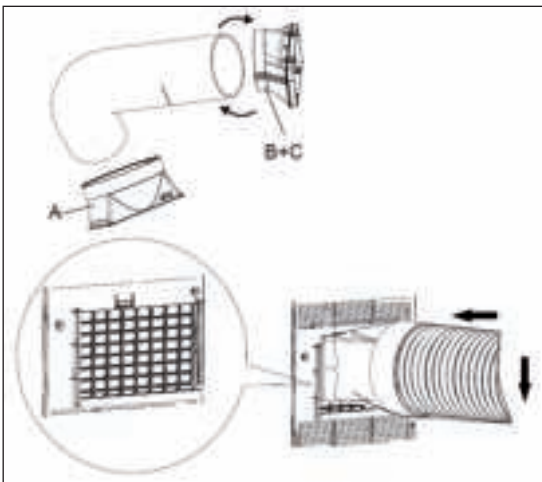

3. Richten Sie die Anschlussstücke B und C aneinander aus, befestigen Sie beide Teile aneinander.
4. Damit das Gerät effektiv arbeiten kann sollte der Abluftschlauch so kurz wie möglich sein und flach, ohne zu starke Kurven und Abknickungen verlegt werden.

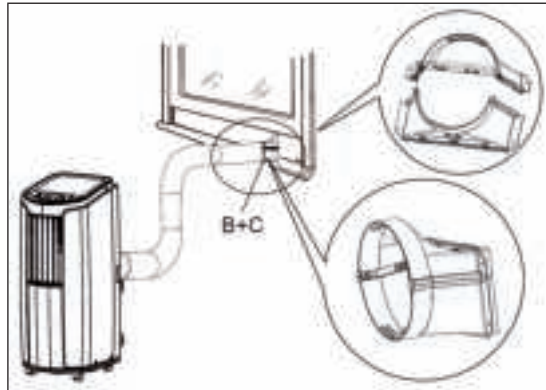

5. Befestigen Sie den Abluftschlauch gemäß der Abbildung rechts. Der Schlauch sollte in einer Höhe von 40 cm - 130 cm aus der Wand geführt werden. Achten Sie darauf, dass er dabei nicht zu stark abgknickt wird.
6. Gehen Sie beim Auseinandernehmen des Schlauchs in umgekehrter Reihenfolge vor.

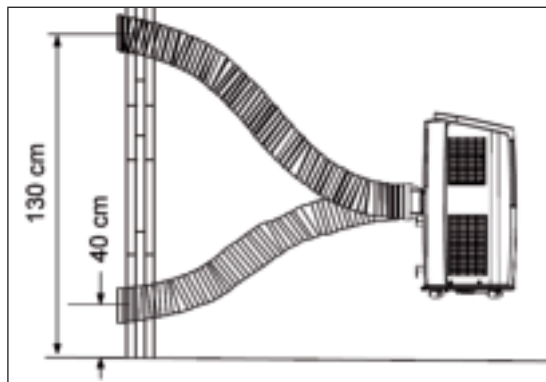



## Manuelle Entwässerung einrichten

Wenn Sie die Dauerentwässerung nutzen bringen Sie vor der Benutzung das Ablaufschlauch an, andernfalls wird die mangelhafte Wasserabführung einen negativen Einfluss auf die Effizienz des Gerätes haben.

Ziehen Sie dazu den Gummistöpsel aus dem Auslass an der Rückseite des Geräts. Befestigen Sie den Schlauchhalter mit einer Schraube an der Rückplatte (siehe Bild).

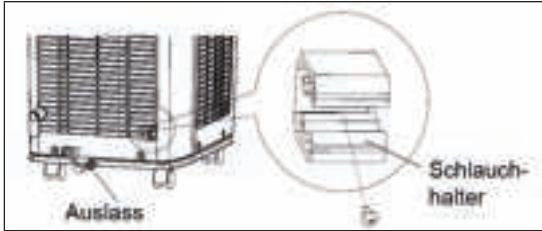

Schieben Sie den Ablaufschlauch in den Wasserauslass an Gerät, schrauben Sie ihn fest und fixieren Sie ihn mit dem Schlauchring.

Stecken Sie den Stöpsel in das andere Ende des Ablaufschlauchs, fixieren Sie in mit einem Schlauchring und befestigen Sie ihn am Schlauchhalter.

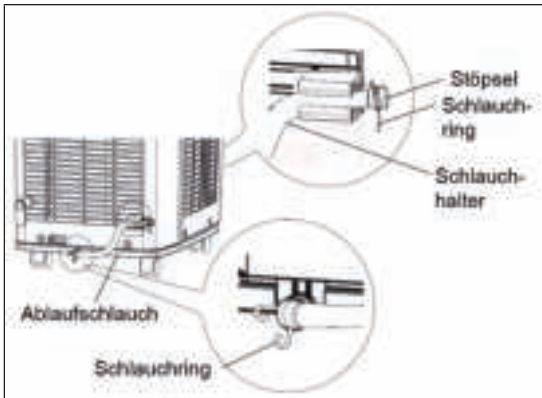

## So funktioniert die manuelle Entwässerung

Im Kühlungs- oder Trocknungsmodus wird das Kondenswasser im Gerät gesammelt. Wenn der Kondensator sehr warm ist, wird das meiste Wasser verdampft. In der Regel sammelt sich wenig Wasser im Gerät an, sie müssen es also selten entleeren. Wenn der Kondenswassertank voll ist, ertönen 8 Warntöne und das Display zeigt H8 an, um Sie daran zu erinnern das Wasser zu entleeren. Gehen Sie wie folgt vor:

- Bewegen Sie das Gerät zu einem Abfluss. Kippen Sie es nicht während sie es bewegen, sondern versuchen Sie es möglichst waagrecht zu bewegen.
- Nehmen Sie den Ablaufschlauch vom Halter, stecken Sie ihn in den Abfluss und ziehen Sie den Stöpsel heraus.
- Nachdem Sie das Wasser abgelassen haben, stecken Sie den Stöpsel wieder in den Schlauch und befestigen Sie ihn wieder am Halter.
- Nachdem Sie das Wasser entleert haben pausiert das Gerät für 3 Minuten, bevor es wieder den Betrieb aufnimmt.

## Dauerentwässerung über den mittleren Abfluss

Das Wasser kann automatisch über den mittleren Auslass abgeführt werden. Sie benötigen dafür den im Lieferumfang enthaltenen Gummischlauch, den Schlauchadapter und die Schlauchklemme. So richten Sie den Ablauf ein:

		
<p>Ziehen Sie die Kappe, indem Sie sie im Uhrzeigersinn drehen. Entfernen Sie dann den Stöpsel.</p>	<p>Schrauben Sie den Adapter (im Zubehör enthalten) im Uhrzeigersinn an den Auslass.</p>	<p>Stecken Sie den Schlauch auf den Adapter und befestigen Sie ihn mit der Schlauchklemme. Führen Sie das freie Schlauchende in einen geeigneten Abfluss.</p>

## Wichtiger Hinweis zur Dauerentwässerung

Wenn Sie die Dauerentwässerung aus dem mittleren Auslass nutzen, stellen Sie das Gerät auf einen ebenen Untergrund. Stellen Sie sicher, dass der Ablaufschlauch nicht behindert wird und nach unten zeigt. Wenn das Gerät uneben steht oder der Schlauch nicht richtig verlegt wird kann es sein, dass sich zu viel Wasser im Gehäuse ansammelt und sich das Gerät daraufhin ausschaltet. Falls das der Fall ist entleeren Sie das überschüssige Wasser und versichern Sie sich, dass der Schlauch richtig angebracht ist.



## REINIGUNG UND PFLEGE

Bevor Sie das Gerät reinigen, schalten Sie es aus und ziehen Sie den Stecker aus der Steckdose. Andernfalls kann es zu Stromschlägen kommen. Waschen Sie das Gerät nicht mit Wasser ab und benutzen Sie keine leicht entzündlichen Lösemittel, wie Verdünner oder Benzin, Sie könnten das Gerät sonst beschädigen.

### Gehäuse und Lüftergrill reinigen

Falls das Gehäuse verstaubt ist, wischen Sie den Staub mit einem weichen Lappen ab. Falls das Gehäuse sehr schmutzig ist verwenden Sie zusätzlich etwas Spülmittel oder Neutralreiniger. Reinigen Sie den Grill mit einer weichen Bürste.

### Filterreinigung



- Entfernen Sie den Filter.
- Benutzen Sie Wasser oder einen Reiniger, um den Filter reinigen. Wenn der Filter sehr schmutzig ist, weichen Sie ihn in warmem Seifenwasser ein, reinigen Sie ihn mit einer Bürste und lassen Sie ihn an einem schattigen Platz trocknen.
- Nachdem der Filter vollständig getrocknet ist, setzen Sie ihn wieder ein.

## **Reinigung des Abluftschlauchs**

Entfernen Sie den Schlauch vom Gerät, reinigen sie ihn und lassen Sie ihn gut trocknen. Setzen sie ihn erst dann wieder ein.

## **Vor der Inbetriebnahme zum Saisonstart**

- Überprüfen Sie ob die Luftein- und -auslässe verstopft sind.
- Überprüfen Sie ob das Netzkabel und der Stecker unbeschädigt sind.
- Überprüfen Sie ob der Filter sauber ist.
- Überprüfen Sie ob sich Batterien in der Fernbedienung befinden.
- Überprüfen Sie ob alle Anschlüsse und der Abluftschlauch richtig angebracht sind.
- Überprüfen Sie ob der Abluftschlauch beschädigt ist.

## **Nach dem Saisonende**

- Ziehen Sie den Stecker aus der Steckdose.
- Reinigen Sie den Filter und das Gehäuse.
- Entfernen Sie allen Staub und Rückstände.
- Entleeren Sie das überschüssige Wasser und lassen Sie das Gerät trocknen.

## **Aufbewahrung**

Falls Sie das Gerät längere Zeit nicht benutzen versichern Sie sich, dass sich kein Kondenswasser mehr im Gehäuse befindet. Ziehen Sie den Stecker und reinigen Sie das Gerät.

## FEHLERBEHEBUNG

Problem	Mögliche Ursache	Lösungsansatz
Das Gerät läuft nicht.	Stecker ist lose.	Stecken Sie den Stecker fest in die Steckdose.
	Das Gerät wurde nach den Ausschalten zu schnell wieder eingeschaltet.	Warten Sie 3 Minuten bis Sie das Gerät wieder einschalten.
Schlechte Kühlung	Der Luftfilter ist dreckig.	Reinigen Sie den Filter.
	Die eingestellte Temperatur ist zu hoch.	Stellen Sie die Temperatur neu ein.
	Tür und Fenster sind offen.	Schließen sie alle Türen und Fenster.
Das Signal von der Fernbedienung kommt nicht an.	Fernbedienung und Empfänger sind zu weit voneinander entfernt.	Verringern Sie die Entfernung zwischen Gerät und Fernbedienung.
	Hindernisse zwischen Gerät und Fernbedienung.	Entfernen Sie die Hindernisse.
	Die Fernbedienung ist zu schwach.	Tauschen Sie die Batterien aus.
	Es befindet sich eine fluoreszierende Lampe im Raum.	Gehen Sie mit der Fernbedienung näher ans Gerät heran oder schalten Sie die Lampe aus.
Es kommt kein Luftstrom aus dem Gerät.	Der Luftein- oder -auslass ist blockiert.	Entfernen Sie alle Hindernisse.
Die Temperatur lässt sich nicht anpassen.	Das Gerät läuft im Auto-Modus.	In diesem Modus lässt sich die Temperatur nicht einstellen.
	Die gewünschte Temperatur liegt außerhalb des einstellbaren Bereichs.	Der einstellbare Temperaturbereich liegt zwischen 16 °C und 30 °C.
Laute Geräusche während des Betriebs.	Interferenzen durch Radio, Gewitter, etc.	Ziehen Sie den Stecker, stecken Sie ihn wieder ein und schalten Sie das Gerät erneut ein.

## FEHLERCODES

H8	Das Wasser muss abgelassen werden.	Lassen Sie das Wasser ab und schalten Sie das Gerät erneut ein. Falls der Fehlercode immer noch angezeigt wird, lassen Sie das Gerät von einem Fachbetrieb überprüfen.
F1	Der Sensor für die Umgebungstemperatur funktioniert nicht.	Lassen Sie das Gerät von einem Fachbetrieb überprüfen.
F2	Der Temperatursensor des Verdampfers funktioniert nicht.	Lassen Sie das Gerät von einem Fachbetrieb überprüfen.
F0	Kühlmittel läuft aus oder das System ist blockiert.	Schalten Sie das Gerät aus und lassen sie es 30 Minuten aus- geschaltet. alls der Fehlercode immer noch angezeigt wird, lassen Sie das Gerät von einem Fachbetrieb überprüfen.
H3	Der Überladungsschutz des Kompressors schaltet das Gerät aus.	Überprüfen Sie ob die Umgebungstemperatur zu hoch oder die Luft zu feucht ist. Falls die Temperatur zu hoch ist, schalten Sie das Gerät aus und warten Sie bis sich die Umgebung auf unter 35 °C abgekühlt hat.
E8	Das Gerät ist überlastet.	Prüfen Sie ob der Verdampfer oder der Kompressor durch Fremdkörper blockiert werden. Wenn ja, entfernen Sie die Fremdkörper. Falls der Fehlercode immer noch angezeigt wird, lassen Sie das Gerät von einem Fachbetrieb überprüfen.
F4	Kurzschluss des Temperatursensors für die Außentemperatur.	Lassen Sie das Gerät von einem Fachbetrieb überprüfen.

---

## HINWEISE ZUM KÄLTEMITTEL R290

---

### Warnhinweise

- Die Klimaanlage muss aufrecht aufbewahrt und transportiert werden. Andernfalls können irreparable Kompressorschäden entstehen. Lassen Sie das Gerät im mindestens 24 Stunden stehen, bevor Sie es in Betrieb nehmen.
- Schalten Sie den das Gerät vor der Reinigung aus und trennen Sie es von der Stromversorgung.
- Stellen sie sicher, dass das Produkt einen ständigen Luftstrom erzeugt! Stellen Sie sicher, dass die Lufteinlässe und -auslässe nicht blockiert sind.
- Betreiben Sie dieses Gerät zur Vermeidung von Lecks auf einem horizontalen Untergrund.
- Jede Person, die an Arbeiten an einen Kältemittelkreislauf vornimmt, sollte über ein aktuell gültiges Zertifikat einer von der Industrie akkreditierten Bewertungsstelle verfügen. Damit wird die Kompetenz zum sicheren Umgang mit Kältemitteln gemäß einer branchenweit anerkannten Bewertungsspezifikation sichergestellt.
- Wenn das Gerät nicht mehr funktioniert, entsorgen Sie es fachgerecht.
- Bewahren Sie das Gerät bei Nichtgebrauch an einem gut belüfteten Ort auf.
- Bewahren Sie das Gerät so auf, dass es nicht beschädigt wird.
- Reparaturen dürfen nur vom Hersteller oder einem autorisierten Fachbetrieb durchgeführt werden.
- Beschädigen Sie keine der Komponenten des Kältemittelkreislaufs. Ausströmendes Kältemittel wird unter Umständen nicht wahrgenommen, da es geruchlos ist.
- Wartung und Reparaturen müssen unter der Aufsicht von Spezialisten für den Einsatz von brennbaren Kältemitteln durchgeführt werden.

### Informationen für Räume mit Kältemittelleitungen

- Beschränken Sie die Rohrleitungen auf ein Minimum.
- Achten Sie darauf die Rohrleitungen nicht zu beschädigen.
- Geräte mit brennbaren Kältemitteln dürfen nur in gut belüfteten Raum installiert werden.
- Halten Sie die nationalen Gasvorschriften ein.
- Alle mechanischen Verbindungen müssen für Wartungszwecke frei zugänglich sein.



#### **VORSICHT**

Brandgefahr! Dieses Gerät enthält das brennbare Kältemittel R290. Wenn das Kältemittel austritt und einer externen Zündquelle ausgesetzt ist, besteht Brandgefahr.

---

## HINWEISE ZUR ENTSORGUNG

---



Befindet sich die linke Abbildung (durchgestrichene Mülltonne auf Rädern) auf dem Produkt, gilt die Europäische Richtlinie 2012/19/EU. Diese Produkte dürfen nicht mit dem normalen Hausmüll entsorgt werden. Informieren Sie sich über die örtlichen Regelungen zur getrennten Sammlung elektrischer und elektronischer Gerätschaften. Richten Sie sich nach den örtlichen Regelungen und entsorgen Sie Altgeräte nicht über den Hausmüll. Durch die regelkonforme Entsorgung der Altgeräte werden Umwelt und die Gesundheit Ihrer Mitmenschen vor möglichen negativen Konsequenzen geschützt. Materialrecycling hilft, den Verbrauch von Rohstoffen zu verringern.

Das Produkt enthält Batterien, die der Europäischen Richtlinie 2006/66/EG unterliegen und nicht mit dem normalen Hausmüll entsorgt werden dürfen. Bitte informieren Sie sich über die örtlichen Bestimmungen zur gesonderten Entsorgung von Batterien. Durch regelkonforme Entsorgung schützen Sie die Umwelt und die Gesundheit ihrer Mitmenschen vor negativen Konsequenzen.

---

## HERSTELLER

---

Chal-Tec GmbH, Wallstraße 16, 10179 Berlin, Deutschland.



**Dear Customer,**

Congratulations on purchasing this device. Please read the following instructions carefully and follow them to prevent possible damages. We assume no liability for damage caused by disregard of the instructions and improper use. Scan the QR code to get access to the latest user manual and more product information.



---

## CONTENT

---

Technical Data	25
Safety Instructions	26
Device Overview	28
Control Panel and Key Functions	29
Remote Control and Indicators	30
Installation	36
Cleaning and Care	41
Troubleshooting	43
Error Codes	44
Notes on Refrigerant R290	45
Hints on Disposal	46
Producer	46

---

## TECHNICAL DATA

---

Item number	10032511, 10033584
Power supply	220-240 V ~ 50/60 Hz
Cooling capacity	10.000 BTU
Room size	29 - 49 m <sup>2</sup>

## SAFETY INSTRUCTIONS

### Special notes

- Only use agents recommended by the manufacturer for defrosting or cleaning.
- Never store the appliance in a room in which there are permanent sources of ignition (e.g. open flames, a switched on gas appliance or a switched on electric heater).
- Do not puncture or burn the appliance.
- Note that coolant may be odourless.

**Note:** Only use the unit in rooms larger than X m<sup>2</sup> (see table):

Model	X (m <sup>2</sup> )
5000 BTU/h, 7000 BTU/h, 8000 BTU/h	4 m <sup>2</sup>
9000 BTU/h, 10000 BTU/h, 10500 BTU/h	12 m <sup>2</sup>
12000 BTU/h, 14000 BTU/h, 16000 BTU/h, 18000 BTU/h	15 m <sup>2</sup>

### General safety instructions

- The device is only suitable for indoor use.
- Do not use the product if it needs to be repaired or if it has not been installed properly.
- Do not use the product in the following areas:
  - near heat sources,
  - in areas where oil can splash,
  - in areas exposed to direct sunlight,
  - in areas where splash water can occur,
  - near bathtubs, in washrooms, near showers or swimming pools.
- Never insert your fingers or other objects into the ventilation openings. In particular, warn children of the dangers this may cause.
- Ensure that the unit is held vertically during transport and storage so that the compressor is correctly positioned.
- Always turn off the appliance before cleaning and unplug it from the wall outlet.
- Switch off the appliance before moving it and unplug it from the wall outlet. Move the appliance slowly and carefully.

- To avoid the risk of fire, do not cover the unit.
- All fan connections must comply with local electrical safety regulations. If necessary, refer to these regulations.
- Supervise children so that they do not play with the unit.
- If the power cord is damaged, it must be replaced by the manufacturer, customer service or a similarly qualified person to avoid danger.
- This equipment may be used by children over the age of 8 and by persons (including children) with limited physical, sensory or mental capabilities and/or lack of experience and knowledge, provided they have been instructed in the use of this equipment by a person responsible for their safety and understand the hazards associated with the use of this equipment. Cleaning and maintenance of the appliance may only be carried out by children under supervision.
- The appliance must be installed in accordance with national wiring regulations.
- Type and voltage of fuses: T, 250 V AC, 2 A or higher.
- Contact customer service for cleaning and maintenance.
- Do not pull the power cord, deform or modify it, or immerse it in water. Incorrect handling of the power cord may result in damage to the equipment and/or electric shock.
- National gas regulations must be observed.
- Do not block the ventilation openings.
- Do not operate the appliance solely by inserting or removing the power plug, as this may result in electric shock or fire due to heat.
- Immediately unplug the appliance from the wall outlet if it emits strange noises, odours or smoke.

### Instructions for Handling Damage

- In case of damage to the device, contact the manufacturer, customer service or a similarly qualified person.
- If damage occurs, turn off the power, unplug the power cord, and contact the manufacturer, the service representative, or a similarly qualified person.
- The power cord must be securely earthed.
- If the power cord is damaged, turn off the power to avoid danger and unplug the power cord from the wall outlet. The power cord must be replaced by the manufacturer, customer service or a similarly qualified person.



#### **WARNING**

Risk of injury! Repairs to the coolant circuit may only be carried out by trained specialist personnel. Never attempt to repair the unit yourself!

## DEVICE OVERVIEW

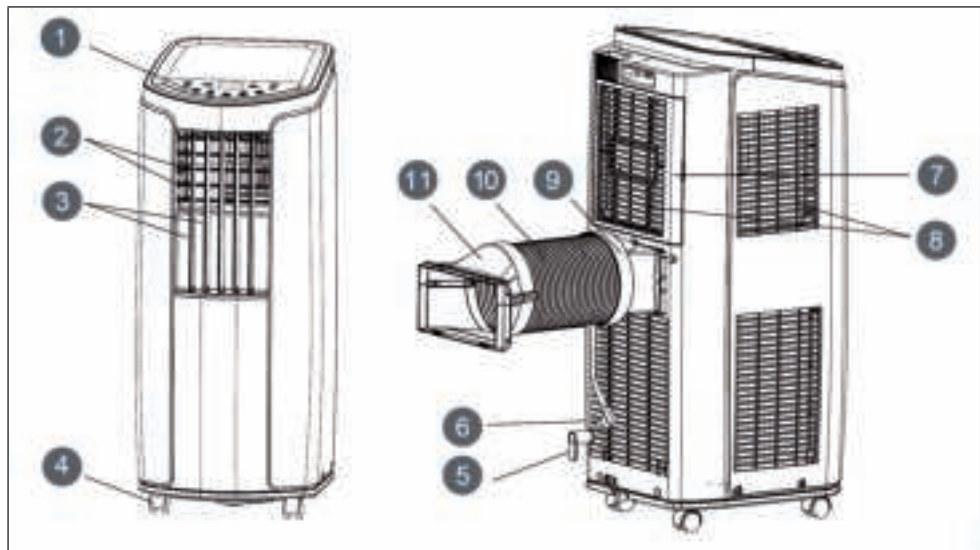

1	Control panel	7	Ventilation slats
2	Ventilation slats	8	Air intake
3	Vibrating fins	9	Connection A
4	Rollers	10	Exhaust air hose
5	Cable holders	11	Connections B and C
6	Plugs and power cord		

## CONTROL PANEL AND KEY FUNCTIONS

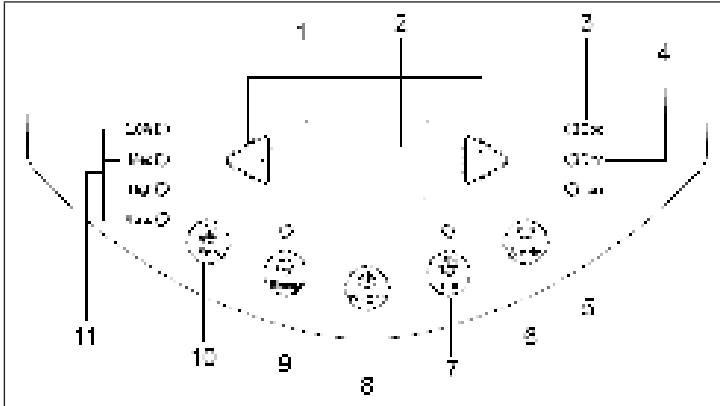

- 1 +/- Key
- 2 Temperature display
- 3 Cooling display
- 4 Drying indicator
- 5 Fan display
- 6 Mode
- 7 Timer
- 8 On / off button
- 9 Sleep mode
- 10 Fan
- 11 Fan speed

<b>+/-</b>	In cooling mode, press these buttons to adjust the temperature in 1 °C increments. The adjustable temperature range is between 16 °C - 30 °C. This button is inactive in auto, drying or fan mode.
<b>MODE</b>	Press this button to select the mode in the following order: Cooling> Drying> Fan. COOL: The cooling indicator lights up in this mode. This display shows the set temperature. The adjustable temperature is between 16 °C and 32 °C. DRY: The drying indicator lights up in this mode. This display shows no temperature. FAN: On this mode only the fan works. The fan indicator lights. The display shows no temperature.
<b>FAN</b>	Press this button to select the speed in the following order: low > medium > high > auto > low.
<b>TIMER</b>	Press this button to call up the timer. Then press the +/- key to set the timer. Each time the button is pressed, the time will change by 0.5 hours until 10 hours are reached. After that, the value will change by 1 hour each time you press the button. After you have entered the desired value, wait 5 seconds until the display automatically accepts the time. As soon as the timer starts running, the timer indicator will light up in the display. If you want to cancel the timer, press the timer button again in timer mode.
<b>SLEEP</b>	Press this button to activate sleep mode. If the device is currently in cooling mode, the temperature will increase by 1 °C over the course of one hour as soon as the sleep mode starts. Over the next 2 hours, the temperature will rise by a further 2 °C and then will stay at this level. The sleep function does not work in fan, auto or drying mode.

## REMOTE CONTROL AND INDICATORS



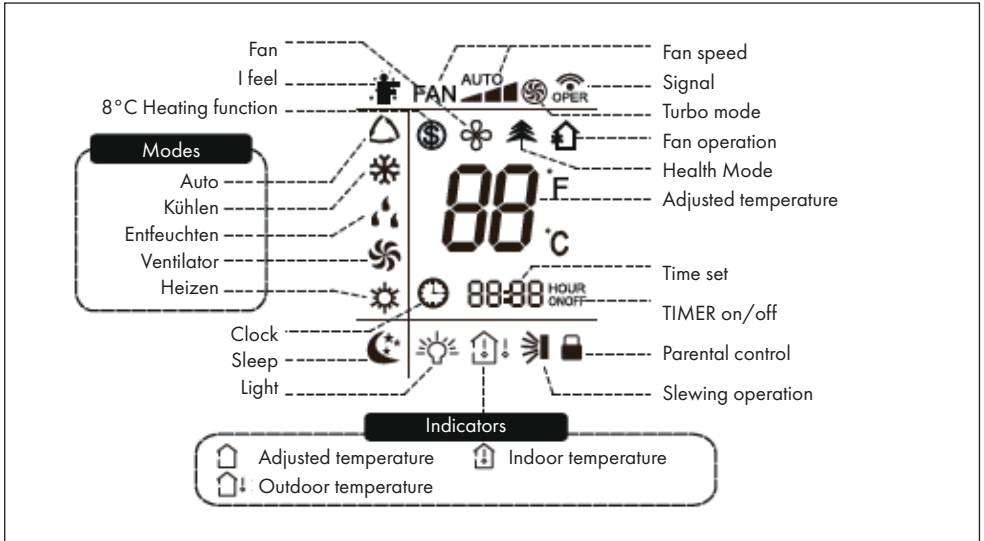

1	Power button	9	Automatic switch-on
2	Up key (+)	10	Sleep mode
3	Mode	11	Temperature
4	Swivel movement (up/down)	12	Turbo
5	Down key (-)	13	X-Fan / Light
6	Fan	14	WiFi
7	Automatic switch-off	15	Health mode / Air purge
8	Time		

## Indicators of the remote control



### Notes:

- This is a universal remote control for air conditioning systems with multiple functions. If you press a button with functions that the device does not have, the device will remain in its current state.
- After the device is connected, the air conditioner will emit a sound and the operating light  will light up red. You may now operate the device using the remote control.
- If the device is switched on, the transmit symbol  on the remote control will flash once after each key press.
- When the device is switched off, the set temperature will appear on the remote control. When switched on, the remote control display will show the symbol for starting up.

## 1 On/Off switch (ON/OFF)

- Press to switch the unit on or off.
- After starting, the  light turns green. (The color of the indicator differs from model to model).

## 2 Up Button (+)

Press this button to increase the set temperature by 1 °C. Press and hold for more than 2 seconds to increase the set temperature faster. The temperature cannot be set in automatic mode.

## 3 Mode (MODE)





A mode is selected with each keystroke. The modes go through in the following order: AUTO > COOL > DRY > FAN > HEAT (for models with heating function).

After switching on, the automatic mode (AUTO) is selected by default. In automatic mode, the set temperature is not displayed. The appliance selects the appropriate mode depending on the room temperature to create a pleasant indoor climate. In cooling mode, nothing happens if signals are coming from the remote control.

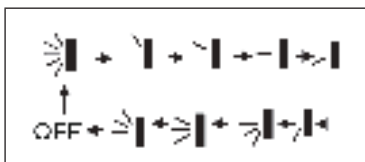
## 4 Pivoting movement (SWING)

Swivel movement up/down. The settings appear in the following order:



This is a universal remote control. When the  /  /  is sent, the device will understand the input as follows: .



## 5 Down button (-)

Use this button to reduce the set temperature by 1 °C. Press and hold the button for more than 2 seconds to reduce the set temperature faster. The temperature cannot be set in automatic mode.

## 6 Fan (FAN)

Press to set the fan speed in a circle: Automatic, low, medium, high.



## 7 Automatic switch-off (TIMER OFF)

Press this button to activate the automatic switch-off function. To deactivate the auto power off, simply press the button again. The setting is made in the same way as for automatic switch-on.

## 8 Setting the time (CLOCK)

Setting the time: Press the CLOCK button, the clock symbol flashes. Press the [+] or [-] button within 5 seconds to set the current time. Press and hold one of the buttons for at least 2 seconds, the set time increases or decreases by 1 or 10 minutes every half second. If the display flashes after setting, press CLOCK again and the time is displayed continuously.

## 9 Automatic power on (TIMER ON)

Press this button to set the automatic switch-on. To turn off the auto power on, press the button again.

After pressing the button, the clock symbol on the display disappears. Within 5 seconds, press the [+] or [-] button to set the power on time. Press [+] and [-] to increase or decrease the time by 1 minute. Press and hold any of the buttons for at least 2 seconds to increase or decrease the set time by 1 or 10 minutes every half second.



## 10 Sleep mode (SLEEP)

Press to switch the sleep mode on or off. This function is available in heating or cooling mode and provides the most comfortable temperature for you.

## 9 TEMP / Temperature setting

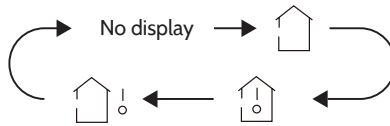
Press this button to show the set temperature, indoor temperature or outdoor temperature on the display.



- Selection of  on the remote control: display of the set temperature.
- Selection of  on the remote control: display of the internal temperature.
- Selection of  on the remote control: display of the outside temperature.

**Note:** On some models, the outside temperature cannot be displayed. Display only for models with a two-digit display.

## 12 TURBO

Pressing this button turns the turbo on or off. The appliance reaches the set temperature in the fastest way. In cooling or heating mode, the fan blows at high speed.

## 13 Ventilation mode (X-FAN)

After pressing this button in cooling mode and dehumidifying mode, the display shows  and the fan runs for 2 minutes to dry the indoor unit. Once the unit is switched on, ventilation mode is automatically activated. The function is not available in automatic mode, ventilation mode and heating mode.

## 14 Light

Use this button to turn off the light of the remote control display. The light symbol disappears. Press the button again to switch the light back on. The light symbol appears again.

## 15 WiFi (wireless)

Turn WiFi on and off. When WiFi is on, the WiFi icon appears on the remote control display. When the power is off, press and hold the MODE and Wifi buttons simultaneously for 1 second to restore the WLAN module to its factory default settings.

## 16 Health mode - Air cleaning (🧹/🌬️)

Switching the health mode and air purge on and off during operation.

- Press 1x: Starting the air purge. The display shows 🌬️.
- Press 2x: Starting the health mode and the air purge function simultaneously. The display shows 🧹 and 🌬️.
- Press 3x: Switch off both functions.
- Press 4x: Start of the health function. The display shows 🧹. These functions are available on some models.

### Parental lock

Press [+] and [-] simultaneously to turn on the parental lock. When the parental lock is on, the screen 🚫 appears on the remote control. If you now press buttons, the symbol flashes three times and the remote control does not send a signal.

### Setting the temperature in °F or °C

With the instrument switched off, press the MODE and „-“ buttons simultaneously to switch between the display in °C and °F.

### Energy saving function

In cooling mode, press TEMP and CLOCK simultaneously to enter energy saving mode. The display on the unit shows „SE“. Press the buttons again to exit the mode.

## INSTALLATION

### Accessory

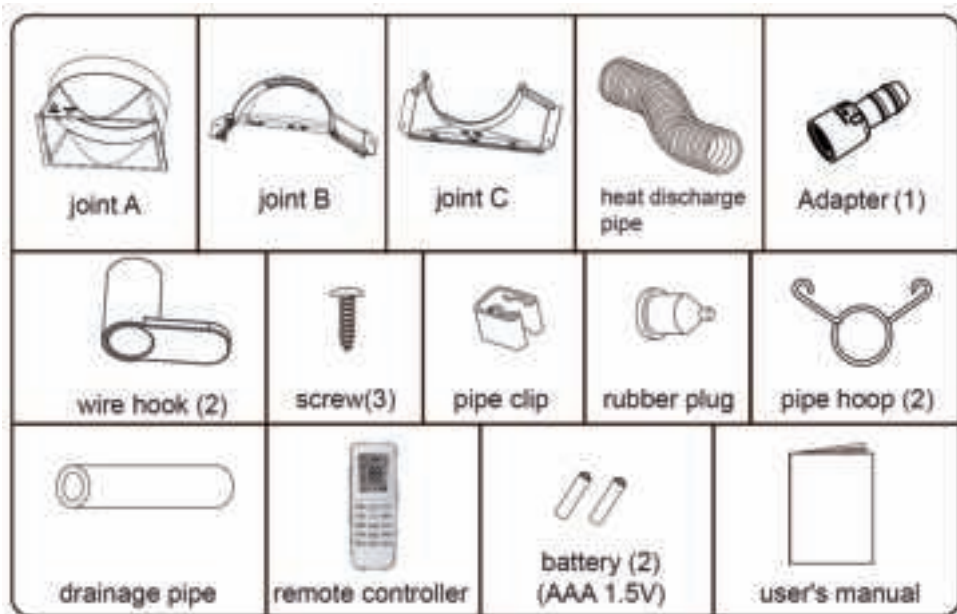

Additionally you need: a cross screwdriver, a straight screwdriver, a saw, a gauge, a scissor and a pencil.

### Installing the Wire Hook

- Assemble the wire hook at the back of the unit with screws (the direction of wire hook is as shown in the following fig.
- Wind the power cord around the wire hook.

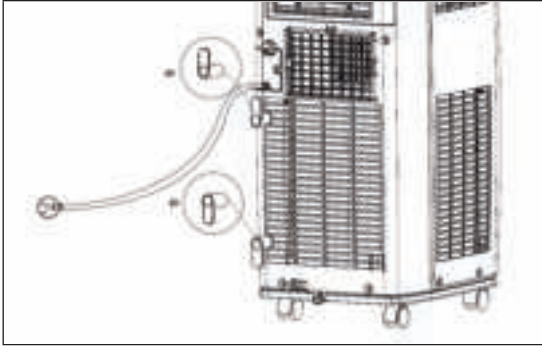

### Installing the Heat Discharge Pipe

1. Rotate joint A and joint B clockwise into the two ends of heat discharge pipe.
2. Insert joint A of heat discharge pipe (the side with „TOP“ is upwards) into the groove until you hear a sound.

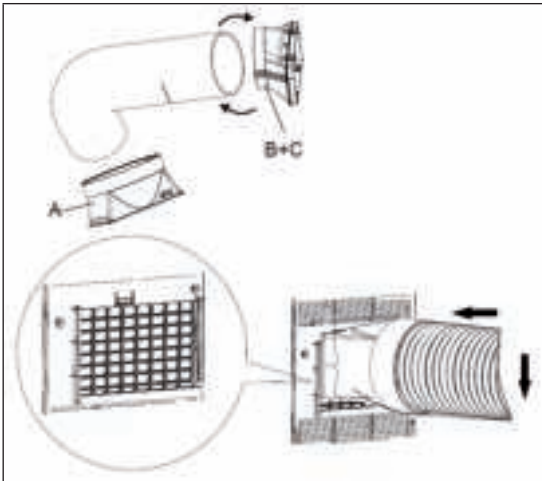

3. Aim the locating pole of joint B of heat discharge pipe at the opening of joint C; rotate it slightly to make joint B and joint C connect tightly.
4. in order to improve cooling efficiency, the heat discharge pipe should be as short as possible and flat without curve to ensure smooth heat discharge.

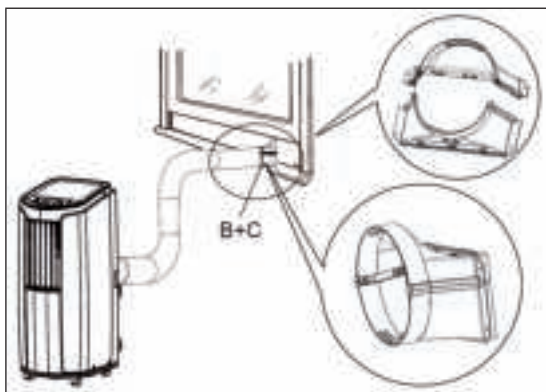

5. Correct installation is as shown in figure. When installing it on a wall, height of hall should be about 40 cm - 130 cm from floor.
6. If the pipe is bent too much, it would easily cause malfunctions.

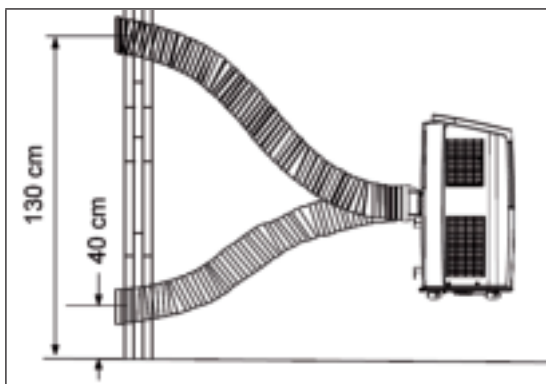

## Manual Removement of collected Water

When using the continuous drainage option from the bottom hole, install drainage pipe before using, other- wise poor drainage will affect normal operation of the unit.

Remove the rubber plug at drainage port. Fix the drainage pipe clip on the right of rear side plate near drainage port with a screw.

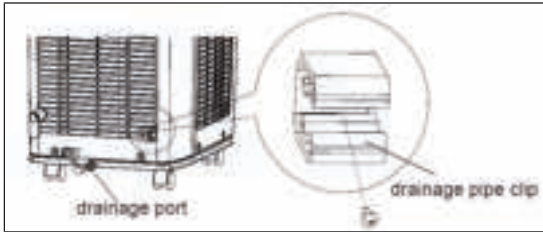

Put the drainage pipe into drainage port and screw it up, and then bind it with pipe hoop.

Put the rubber plug into the other side of drain- age pipe, fix it with pipe hook and then fix it in the drainage pipe clip.

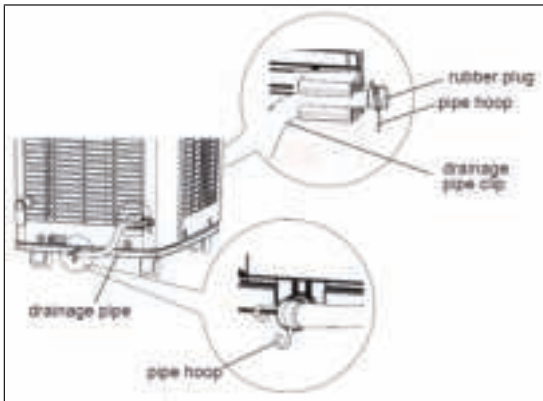



### Drainage way as follows

In cooling or drying operation, the condensation water will be drained to the chassis and spattered by water- striking motor. As the temperature of condenser is high, most of the condensation water will be evaporated and drained to outdoor. So usually, only a little condensation water will be accumulated inside the chassis and you do not need to discharge the water frequently. When the chassis is full with water, the buzzer will give out 8 sounds and „H8“ is displayed to remind user to discharge water:

- Move the unit to a suitable place for discharging water; do not tilt the unit and keep it horizontal during moving.
- Take the drainage pipe from the clip and pull out the rubber plug on the drainage pipe to discharge water.
- After full water protection is eliminated and the compressor has been stopped for 3 minutes, the unit will resume operation.

### Using a continuous Drainage

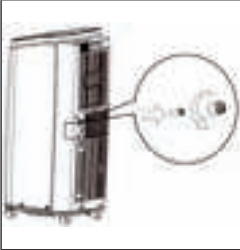
The water can be discharged automatically via the central outlet. You will need the supplied rubber hose, hose adapter and hose clamp. This is how you set up the drain:

		
<p>Remove the continuous drain cap 1 by turning it counter clock- wise then remove the rubber stopper 2 from the spout.</p>	<p>Screw the drain connector to (included in the package) the spout by turning clockwise.</p>	<p>Put the hose on the adapter and fasten it with the hose clamp. Guide the free end of the hose into a suitable drain.</p>



### Important Hint on using a continuous Drainage

When using continuous drainage option from the middle hole, place portable on a level surface and make sure garden hose is clear of any obstructions and is directed downward. Placing portable on an uneven surface or improper hose installation may result in water filling up the chassis and causing the unit to shut off. Empty water in the chassis if shut off occurs, then check portable location and hose for proper setup.



## CLEANING AND CARE

Before cleaning the air conditioner, please turn off the unit and disconnect power. Otherwise, it may cause electric shock. Do not wash air conditioner with water. Otherwise, it may cause electric shock. Do not use volatile liquid (such as thinner or gas) to clean the air conditioner. Otherwise, it may damage the appearance of air conditioner.

### Clean outer Case and Grille

Clean outer case: If there's dust on the surface of outer case, please use soft towel to wipe it. If the outer case is very dirty (such as grease), please use neutral abluent to wipe it. Clean grille: Use cleaner or soft brush to clean it.

### Clean Filter

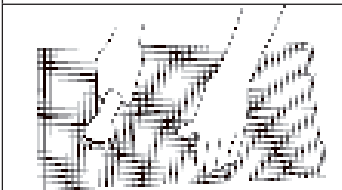

- Remove filter.
- Use clean water to clean the filter. If the filter is very dirty (such as grease), use warm water 40 °C (104 °F) melted with neutral abluent to clean it and then put at shady place to dry it..
- After the filter is cleaned and completely dried, reinstall it well.

### **Cleaning the Heat Discharge Pipe**

Remove the heat discharge pipe from air conditioner, clean and dry it , and then reinstall it. (For the method of installation and removal , please refer to the instruction for „Installation and disassembly of heat discharge pipe“).

### **Checking before Use-Season**

- Check whether air inlets and air outlets are blocked.
- Check whether plug and socket are in good condition.
- Check whether filter is clean.
- Check whether batteries are installed in remote controller.
- Check whether joint, window bracket and heat discharge pipe are installed tightly.
- Check whether heat discharge pipe is damaged.

### **Checking after Use Season**

- Disconnect power supply. Clean filter and outer case.
- Remove dust and sundries on the air conditioner.
- Eliminate accumulated water in chassis (refer to the section of „Drainage way“ for details).
- Check whether window bracket is damaged or not. If yes, please contact dealer.

### **Long-time Storage**

If you don't use the air conditioner for a long time, make sure there's no accumulated water in chassis. Pull out the plug and wrap the power cord. Clean the air conditioner and pack it well to prevent dust.

## TROUBLESHOOTING

Problem	Possible Cause	Solution
Air conditioner can't operate.	Is plug loose?	Reinsert the plug.
	Whether the unit is restarted up after stopping immediately.	Wait for 3min, and then turn it on again.
Poor cooling.	The air filter is too dirty.	Clean the air filter.
	The set temperature is proper.	Adjust the temperature.
	Door and window are not closed.	Close dorrs and windows.
Air conditioner can't receive signal from remote controller or remote controller is not sensible.	Remote controller is not within the receiving range.	The receiving range of remote controller is 8 m. Do not exceed this range.
	Whether it's blocked by obstacles.	Remove the obstacles.
	Is sensitivity of remote controller low.	Check the batteries of remote controller. If the power is low, please replace the batteries.
	There's a fluorescence lamp in the room.	Move the remote controller close to air conditioner or turn off the fluorescence lamp and try it again.
No fan blowed out from air conditioner.	Air outlet or air inlet is blocked.	Eliminate the obstacles.
Set temperature can't be adjusted.	The unit operates under auto mode.	Temperature can't be adjusted under auto mode.
	The required temperature exceeds the temperature setting range.	Temperature setting range: 16°C-30°C .
There's abnormal sound during operation.	The unit is interfered by thunder, radio, etc.	Disconnect power, put thro- ough the power again, and then turn on the unit again.

## ERROR CODES

H8	Chassis is full of water.	Pour out the water inside chassis. If „H8“ still exists, please contact professional person to maintain the unit.
F1	Malfunction of ambient temperature sensor.	Please contact professional person to deal with it.
F2	Malfunction of evaporator temperature sensor.	Please contact professional person to deal with it.
F0	Refrigerant is leaking or system is blocked.	Re-energize the unit after turning off and pulling out the plug for 30 min; If there's still malfunction, please contact after- sales service.
H3	Overload protection for compressor.	Check if the unit is under high-temperature and high- humidity environment; if ambient temperature is too high, power off the unit and then energize it for operation after the ambient temperature drops to 35 °C below
E8	Overload malfunction.	Check if the evaporator and condenser are blocked by some objects; if yes, take away the objects, power off the unit and then energize it for operation. If the malfunction still occur, please contact our after-sales service center.
F4	Outdoor tube temperature sensor is open/short-circuited.	Please contact professional person to deal with it.

---

## NOTES ON REFRIGERANT R290

---

### Warnings

- The air conditioning system must be kept and transported upright. Otherwise, irreparable compressor damage may occur. Leave the unit for at least 24 hours before putting it into operation.
- Switch off the device and disconnect it from the power supply before cleaning.
- Make sure that the product creates a steady stream of air. Ensure the air inlets and outlets are not blocked.
- To prevent leaks, operate this unit on a horizontal surface.
- Any person performing work on a refrigerant circuit should have a current certificate from an industry-accredited assessment body. This ensures competence for the safe handling of refrigerants according to an industry-recognised assessment specification.
- If the device stops working, dispose of it properly.
- Store the device in a well-ventilated place when not in use.
- Store the device so that it is not damaged.
- Repairs may only be carried out by the manufacturer or an authorised specialist company.
- Do not damage any components of the refrigerant circuit. Escaping refrigerant may not be noticed because it is odourless.
- Maintenance and repairs must be carried out under the supervision of specialists in the use of flammable refrigerants.

### Information for rooms with refrigerant pipes

- Limit the piping to a minimum.
- Be careful not to damage the piping.
- Appliances with flammable refrigerants may only be installed in a well-ventilated room.
- Comply with national gas regulations.
- All mechanical connections must be freely accessible for maintenance purposes.



#### CAUTION

Risk of fire! This device contains the flammable refrigerant R290. If the refrigerant escapes and is exposed to an external ignition source, there is a risk of fire.

---

## HINTS ON DISPOSAL

---



According to the European waste regulation 2012/19/EU this symbol on the product or on its packaging indicates that this product may not be treated as household waste. Instead it should be taken to the appropriate collection point for the recycling of electrical and electronic equipment. By ensuring this product is disposed of correctly, you will help prevent potential negative consequences for the environment and human health, which could otherwise be caused by inappropriate waste handling of this product. For more detailed information about recycling of this product, please contact your local council or your household waste disposal service.

Your product contains batteries covered by the European Directive. 2006/66/EC, which cannot be disposed of with normal household waste. Please check local rules on separate collection of batteries. The correct disposal of batteries helps prevent potentially negative consequences on the environment and human health.

---

## PRODUCER

---

Chal-Tec GmbH, Wallstraße 16, 10179 Berlin, Germany.

**Estimado cliente,**

Le felicitamos por la adquisición de este producto. Lea atentamente las siguientes instrucciones y sígalas para evitar posibles daños. No asumimos ninguna responsabilidad por los daños causados por el incumplimiento de las instrucciones y el uso inadecuado. Escanee el siguiente código QR para obtener acceso a la última guía del usuario y más información sobre el producto.



---

## ÍNDICE

---

Indicaciones de seguridad	48
Descripción del producto	50
Panel de control y funciones	51
Mando a distancia y pantallas	52
Instalación	58
Limpieza y cuidado	63
Resolución de problemas	65
Códigos de error	66
Indicaciones sobre el refrigerante R290	67
Retirada del aparato	68
Fabricante	68

---

## DATOS TÉCNICOS

---

Número de artículo	10032511, 10033584
Fuente de alimentación	220-240 V ~ 50/60 Hz
Capacidad de enfriamiento	10.000 BTU
Tamaño de la habitación	29 - 49 m <sup>2</sup>

## INDICACIONES DE SEGURIDAD

### Indicaciones especiales

- Para descongelar o limpiar, utilice solamente los productos recomendados por el fabricante.
- En ningún caso almacene el aparato en una estancia donde se encuentren fuentes de ignición de manera permanente (por ejemplo: llamas abiertas, un aparato a gas conectado o un radiador eléctrico encendido).
- En ningún caso perforo ni queme el aparato.
- Recuerde que el refrigerante puede ser inodoro.

**Nota:** Utilice el aparato solamente en estancias con un tamaño superior a X m<sup>2</sup> (véase tabla):

Modelo	X (m <sup>2</sup> )
5000 BTU/h, 7000 BTU/h, 8000 BTU/h	4 m <sup>2</sup>
9000 BTU/h, 10000 BTU/h, 10500 BTU/h	12 m <sup>2</sup>
12000 BTU/h, 14000 BTU/h, 16000 BTU/h, 18000 BTU/h	15 m <sup>2</sup>

### Advertencias generales de seguridad

- El aparato se ha concebido para un uso en interiores.
- No utilice el aparato si debe repararse o si no se ha instalado correctamente.
- No utilice el aparato en las siguientes circunstancias:
  - cerca de fuentes de calor
  - en zonas donde se pueda salpicar aceite
  - en zonas expuestas a la luz directa del sol
  - en zonas donde puedan existir salpicaduras de agua
  - cerca de bañeras, en salas de lavandería, cerca de duchas o piscinas.
- No encaje los dedos ni objetos en los orificios de ventilación. Advierta especialmente a los niños de los peligros derivados.
- Asegúrese de que el aparato se mantenga en posición vertical durante el transporte y el almacenamiento para que el compresor se posicione correctamente.
- Apague el aparato y desconecte el enchufe de la toma de corriente antes de limpiarlo.
- Apague el aparato antes de reubicarlo y desconecte el enchufe de la toma de corriente. Mueva el aparato lentamente y con cuidado.



- No tape el aparato para evitar peligro de incendio.
- Todas las conexiones del ventilador deben cumplir con la normativa local de seguridad eléctrica. Si fuera necesario, infórmese sobre dicha normativa.
- Los niños no deben jugar con el aparato.
- Si el cable de alimentación está dañado, deberá ser reparado por el fabricante, el servicio de atención al cliente o por una persona igualmente cualificada para evitar riesgos.
- Este aparato puede ser utilizado por niños mayores de 8 años y personas con discapacidades físicas, sensoriales o mentales o con falta de experiencia y conocimiento siempre que hayan sido instruidos acerca del uso del aparato y hayan entendido su manipulación y los riesgos y peligros que este entraña. Los niños solo podrán limpiar el aparato y realizar labores de mantenimiento bajo supervisión.
- El aparato debe instalarse teniendo en cuenta las disposiciones nacionales de cableado.
- Tipo y tensión de los fusibles: T, 250 V CA, 2 A o superior.
- Contacte con el servicio de atención al cliente para la limpieza y mantenimiento del aparato.
- No tire del cable de alimentación y no lo deforme ni modifique ni lo sumerja en agua en ningún caso. Un manejo inadecuado de cable de alimentación puede suponer daños en el aparato y/o descargas eléctricas.
- Debe cumplirse la normativa nacional sobre gas.
- No bloquee en ningún caso los orificios de ventilación.
- No controle el aparato exclusivamente enchufándolo y desenchufándolo, pues pueden generarse descargas eléctricas o incendios por la generación de calor.
- Desconecte inmediatamente el enchufe de la toma de corriente si el aparato emite ruidos u olores extraños o sale humo.

### Indicaciones para gestionar los daños

- En caso de daños en el aparato, contacte con el fabricante, con el servicio de atención al cliente o con una persona con una cualificación similar.
- Si detecta daños en el aparato, apáguelo y desconecte el enchufe de la toma de corriente; a continuación, contacte con el fabricante, el servicio de atención al cliente o una persona con una cualificación similar.
- El cable de alimentación debe contar con una toma a tierra.
- Si el cable de alimentación está dañado, el aparato debe apagarse para evitar daños y el enchufe debe desconectarse. El cable de alimentación deberá ser reparado por el fabricante, el servicio de atención al cliente o por una persona igualmente cualificada.



#### ADVERTENCIA

Riesgo de lesiones. Las reparaciones en el circuito del refrigerante solamente deben ser realizadas por personal especializado. No intente reparar el aparato usted mismo.

## DESCRIPCIÓN DEL PRODUCTO

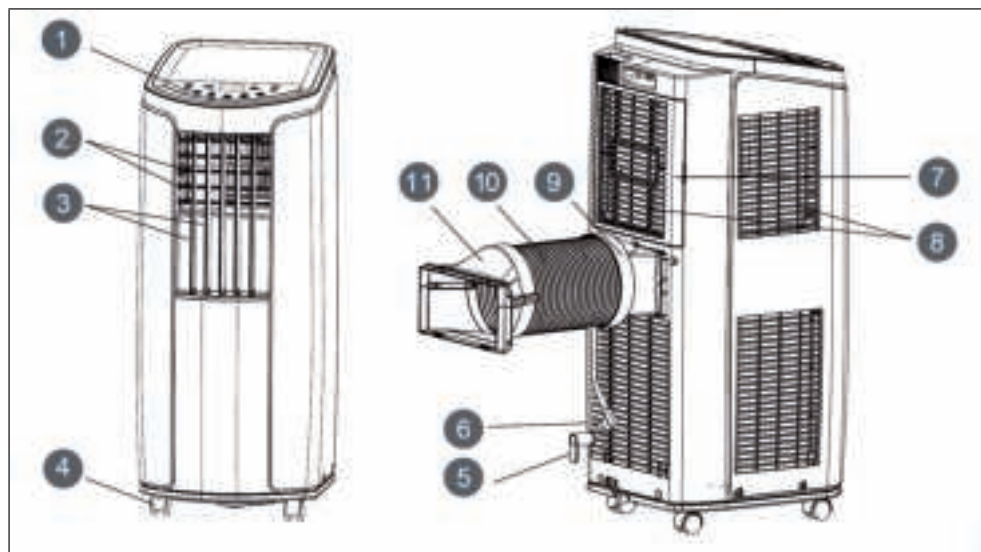

1	Panel de control	7	Rajas de ventilación
2	Láminas de ventilación	8	Entrada de aire
3	Placas oscilantes	9	Conexión A 10 Manguera de aire de escape
4	Ruedas	10	Manguera de aire de escape
5	Soporte del cable	11	Conexiones B y C
6	Enchufe y cable de alimentación		

## PANEL DE CONTROL Y FUNCIONES

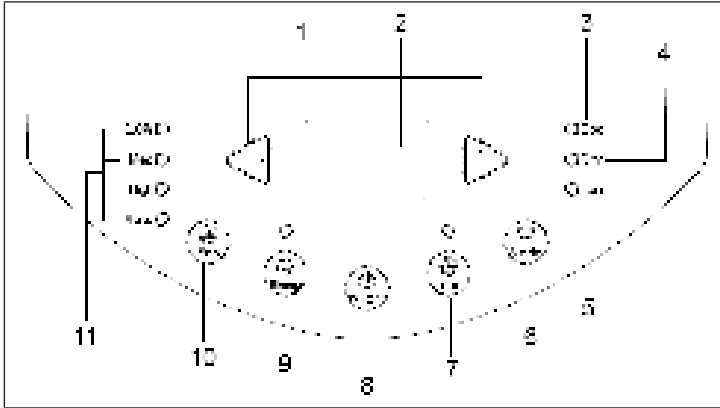

- 1 Tecla +/-
- 2 Indicador de la temperatura
- 3 Indicador de refrigeración
- 4 Indicador de secado
- 5 Indicador del ventilador
- 6 Modo
- 7 Temporizador
- 8 Botón de encendido/apagado
- 9 Modo de sueño
- 10 Ventilador
- 11 Velocidad del ventilador

<b>+/-</b>	Presione los botones en el modo de enfriamiento para ajustar la temperatura en intervalos de 1°C. El rango de temperatura ajustable está entre 16°C - 30°C. Este botón está inactivo en los modos automático, de secado o de ventilador.
<b>MODE</b>	Presione el botón para seleccionar el modo en el siguiente orden: Enfriamiento > Secado > Ventilador. COOL (Enfriamiento): En este modo, el indicador de enfriamiento se enciende. La pantalla muestra la temperatura ajustada. La temperatura ajustable está entre 16 y 32°C. DRY (secado): En este modo, el indicador de secado se enciende. La pantalla no muestra la temperatura. FAN (Ventilador): en este modo solamente funciona el ventilador. Pulse el botón FAN para ajustar la velocidad.
<b>FAN</b>	Pulse los botones para seleccionar la temperatura en el siguiente orden: bajo > medio > alto > auto > bajo.
<b>TIMER</b>	Pulse este botón para activar el temporizador. Luego pulse el botón +/- para ajustar el temporizador. Cada vez que se pulsa el botón, el tiempo cambia en 0,5 horas hasta que se alcanzan las 10 horas. Después de eso el valor cambiará en 1 hora cada vez que se presione el botón de nuevo. Una vez que haya introducido el valor deseado, espere 5 segundos hasta que en la pantalla aparezca automáticamente el tiempo. Tan pronto como el temporizador funcione, el indicador del temporizador se enciende en la pantalla. Si desea cancelar el temporizador, pulse el botón Timer de nuevo.
<b>SLEEP</b>	Presione el botón para activar el modo sueño. Si el aparato está en modo de refrigeración, la temperatura aumentará 1°C en media hora cuando se inicie el modo de reposo. En las próximas 2 horas, la temperatura aumentará otros 2°C y luego permanecerá en este nivel. La función de dormir no funciona en el modo de ventilador, automático o de secado.



## MANDO A DISTANCIA Y PANTALLAS

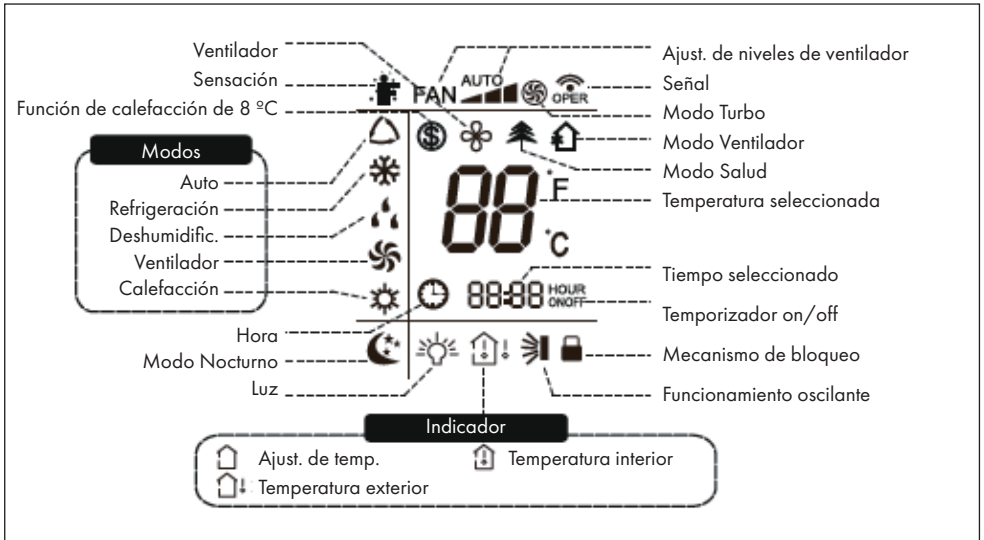

1	Botón de encendido	9	Encendido automático
2	Tecla arriba (+)	10	Modo de descanso
3	Modo	11	Temperatura
4	Movimiento de giro (arriba/abajo)	12	Turbo
5	Botón de abajo (-)	13	X-Fan / Luz
6	Fan	14	WiFi
7	Desconexión automática	15	Modo de salud / Purga de aire
8	Tiempo		

## Indicadores del mando a distancia

**Nota:**

- Se trata de un mando universal para aires acondicionados con diversas funciones. Si pulsa botones con funciones que el aparato no dispone, este se mantendrá en el mismo estado independientemente de si pulsa o no el botón.
- Al encender el aparato, este emite un pitido y la luz de funcionamiento  se ilumina en color rojo. Ahora puede controlar el aire acondicionado a través del mando a distancia.
- Si el aparato está encendido, el símbolo de recepción  parpadea después de pulsar un botón en el mando a distancia.
- Cuando el aparato está apagado, en el mando a distancia aparece la temperatura seleccionada. Cuando el aparato está encendido, la pantalla del mando a distancia muestra el símbolo de aumento.

## 1 Interruptor de encendido/apagado (ON/OFF)

- Pulse el botón para encender o apagar el aparato.
- Una vez encendido el aparato,  se ilumina en color verde. (Los colores de la pantalla se diferencian de un modelo a otro).

## 2 Botón + (Botón X)

Con este botón aumenta la temperatura seleccionada en 1 °C. Mantenga pulsado el botón durante más de 2 segundos para ajustar la temperatura más rápidamente. En modo Automático no se puede regular la temperatura.

## 3 Modos (Mode)





Cada vez que pulse el botón, se selecciona un modo diferente. Los modos cambian en el siguiente orden AUTO>COOL>DRY>FAN>HEAT (en modelos con calefacción).

Tras encender el aparato, se selecciona por defecto el modo automático (AUTO). En el modo Automático, no se puede ajustar la temperatura. El aparato selecciona el modo adecuado en función de la temperatura ambiente para hacer que el entorno sea lo más agradable posible. En modo Refrigeración, el aire acondicionado no responde si pulsa los botones del mando a distancia.

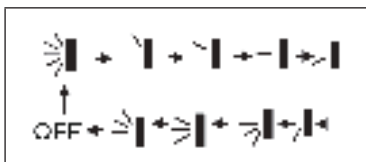
## 4 Funcionamiento oscilante (SWING)

Movimiento oscilante arriba y abajo. Los ajustes se realizan en el siguiente orden:



Este es un control remoto universal. Cuando la entrada  /  /  se envía, la unidad la tomará como entrada para .

## 5 Botón - (Botón X)

Con este botón disminuye la temperatura seleccionada en 1 °C. Mantenga pulsado el botón durante más de 2 segundos para regular la temperatura más rápidamente. En modo Automático no se puede regular la temperatura.

## 6 Ventilador (FAN)

Pulse el botón para regular los niveles de ventilación en círculo: automático, bajo, medio, alto.



## 7 Apagado automático (TIMER OFF)

Pulse este botón para activar el apagado automático. Para desactivar el apagado automático, pulse de nuevo el botón. La configuración se realiza del mismo modo que para el encendido automático.

## 8 Hora

Configuración de la hora: pulse el botón CLOCK, el símbolo X parpadea. Pulse en los siguientes 5 segundos los botones [+] o [-] para ajustar la hora actual. Mantenga pulsados los botones al menos 2 segundos para aumentar o reducir el tiempo cada medio segundo de 1 a 10 minutos. Cuando parpadee el indicador tras la configuración, pulse X de nuevo y la hora se mostrará de manera continuada.

## 9 Encendido automático (TIMER ON)

Pulse este botón para ajustar el encendido automático. Para desactivar el encendido automático, vuelva a pulsar el botón.

Después de pulsar el botón, el símbolo X desaparece de la pantalla. Pulse en los siguientes 5 segundos el botón [+] o [-] para ajustar la hora de encendido. Pulsando [+] y [-] aumentará o reducirá el tiempo en 1 minuto. Mantenga pulsados los botones al menos 2 segundos para aumentar o reducir el tiempo cada medio segundo de 1 a 10 minutos.



## 10 Modo Nocturno (SLEEP)

Pulse este botón para encender o apagar el modo Nocturno. Esta función se puede combinar con modos Calefacción y Refrigeración y ajusta la temperatura más cómoda para usted.

## 11 Ajustes de la temperatura (TEMP)

Pulse este botón para mostrar la temperatura seleccionada, la temperatura interior o la temperatura exterior en la pantalla del aire acondicionado.



- Selección de  en el mando a distancia: mostrar la temperatura seleccionada.
- Selección de  en el mando a distancia: mostrar la temperatura interior.
- Selección de  en el mando a distancia: mostrar la temperatura exterior.

**Nota:** en algunos modelos no se puede visualizar la temperatura exterior. Visualización disponible solo en modelos con dos dígitos.

## 12 TURBO

Pulse este botón para encender y apagar la función Turbo. El aparato alcanza la temperatura seleccionada del modo más rápido. El ventilador funciona a máxima potencia tanto en modo Calefacción como en modo Refrigeración.

## 13 Modo ventilación (FAN)

Después de pulsar este botón en modo Refrigeración o Deshumidificación, en la pantalla aparece  y el ventilador funciona durante 2 minutos para secar la unidad interior. Después de encender el aparato, se activa automáticamente el modo Ventilación. La función no está disponible en los modos Automático, Ventilador y Calefacción.

## 14 Luz

Con este botón puede apagar la luz de la pantalla del mando a distancia. El símbolo desaparece. Pulse otra vez el botón para encender la luz. El símbolo aparece de nuevo.

## 15 WiFi (WLAN)

Encender o apagar el wifi. Cuando el wifi está encendido, en la pantalla del mando a distancia aparece el símbolo de wifi. En estado apagado, mantenga pulsado los botones MODE y wifi durante 1 segundo para reiniciar el wifi.



## 16 Modo Salud - purificación del aire (🌿/🏠)

Encender y apagar el modo Salud y la purificación del aire.

- Pulsar 1 vez: se activa la purificación del aire. La pantalla muestra 🏠.
- Pulsar 2 veces: se activa el modo Salud y la función de purificación del aire simultáneamente. La pantalla muestra 🌿 y 🏠.
- Pulsar 3 veces: se apagan ambas funciones.
- Pulsar 4 veces: se activa el modo Salud. La pantalla muestra 🌿. Estas funciones solo están disponibles en algunos modelos.

### Mecanismo de bloqueo

Pulse simultáneamente los botones [+] y [-] para activar el mecanismo de bloqueo. Con el mecanismo de bloqueo activado, aparece el símbolo 🚫 en la pantalla del mando a distancia. Si pulsa cualquier botón, X parpadeará tres veces y el mando a distancia no enviará ninguna señal.

### Ajuste de temperatura en grados Celsius o Fahrenheit

Cuando el aparato está apagado, pulse simultáneamente los botones MODE y «-» para elegir entre la visualización en °C y °F.

### Función de ahorro de energía

En modo Refrigeración, pulse simultáneamente TEMP y CLOCK para acceder al modo ahorro de energía. La pantalla del aparato muestra «SE». Pulse de nuevo el botón para finalizar el modo.

## INSTALACIÓN

### Componentes

 Junta A	 Junta B	 Junta C	 Conducto de extracción	 Adaptador (1)
 Soporte del cable	 Tornillo (3)	 Soporte del conducto	 Tapón	 Aro del conducto
 Manguera de desagüe	 Mando a distancia	 Pilas (AAA 1.5V)		 Manual

Necesitará además: un destornillador de estrella, un destornillador plano, una sierra, una cinta métrica, unas tijeras y un lápiz.

## Cómo instalar el soporte del cable

- Monte el soporte del cable con dos tornillos en la parte trasera del aparato.  
Asegúrese de que los ganchos superiores se orientan hacia arriba y los inferiores hacia abajo.
- Enrolle el cable de alimentación en el soporte.

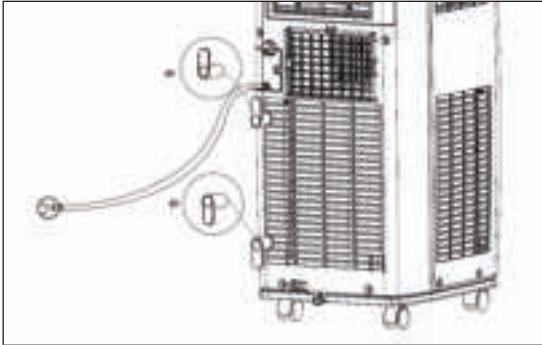

## Instalación del conducto de extracción

1. Enrosque las juntas A y B en el conducto de extracción en el sentido de las agujas del reloj.
2. Encaje la junta A del conducto de extracción (con el lado señalado con TOP orientado hacia arriba) en el soporte hasta que se fije.

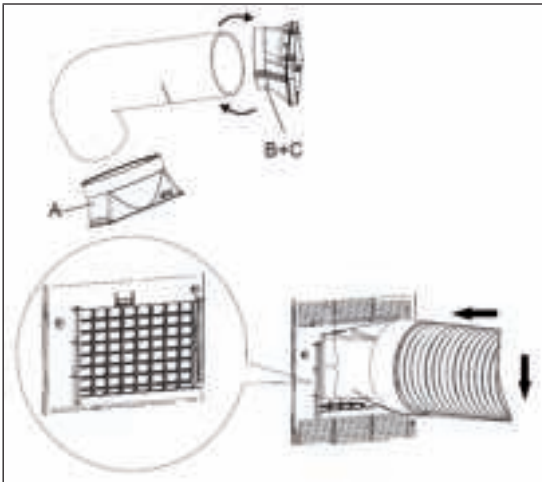

- Orienta las juntas B y C entre sí y fije ambas piezas.
- Para que el aparato pueda trabajar de manera eficiente, el conducto de extracción debe tener la menor longitud posible y colocarse sin dobleces.

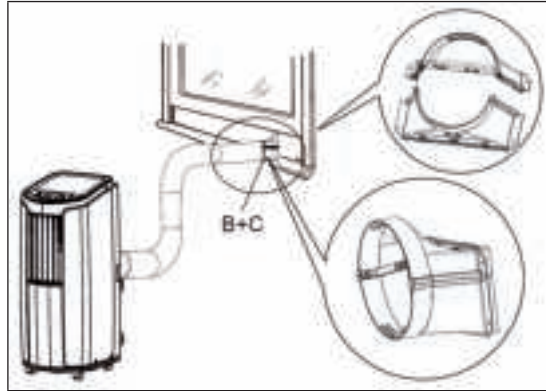

- Fije el conducto de extracción siguiendo la ilustración de la derecha. El conducto debe dirigirse a una pared a una altura entre 40 y 130 cm. Asegúrese de que el conducto no se dobla.
- Para desmontar el conducto, siga los pasos a la inversa.

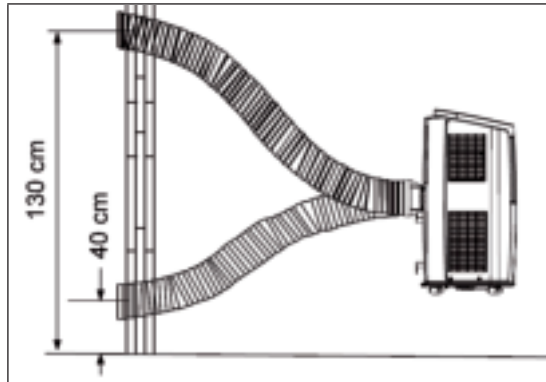

## Realizar desagüe manual

Si utiliza un desagüe permanente, monte el tubo de desagüe antes de su uso para evitar que la falta de agua afecte el rendimiento del aparato.

Para ello, retire el tapón de goma de la salida situada en la parte trasera del aparato. Fije el tubo con un tornillo en la placa trasera (consulte ilustración).

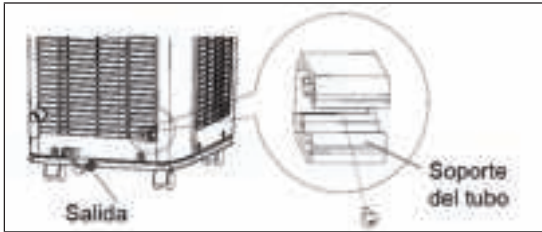

Desplace el conducto de desagüe en la salida de agua del aparato, atornillelo y fíjelo con el aro del tubo.

Encaje el tapón en el otro extremo del conducto de desagüe, fíjelo con el aro y agárrelo al soporte del tubo.

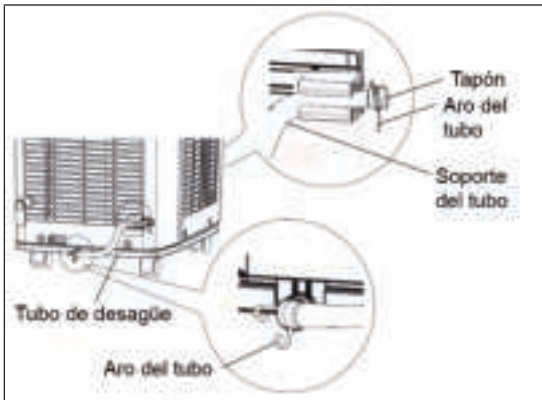

### Cómo funciona el desagüe manual

En los modos refrigeración o secado, el agua condensada se acumulará en el aparato. Cuando el condensador alcance temperaturas elevadas, la mayor parte del agua se evaporará. Normalmente, se acumula poca cantidad de agua dentro del aparato, por lo que deberá vaciarla con poca frecuencia. Cuando el depósito de agua condensada esté lleno, se emitirán 8 pitidos de aviso y el display mostrará H8 para indicarle que debe vaciar el agua. Siga estos pasos:

- Mueva el aparato a un desagüe. No lo incline durante el transporte e intente mantenerlo lo más recto posible.
- Coja el tubo de desagüe del soporte, encájelo en la salida de agua y quite el tapón.
- Cuando se haya drenado toda el agua, vuelva a colocar el tapón en la manguera y fíjela de nuevo en el soporte.
- Cuando se haya vaciado toda el agua, el aparato se detendrá durante tres minutos antes de reanudarse.

### Desagüe permanente por el desagüe central

El agua puede drenarse automáticamente a través del desagüe central. Necesitará la manguera de goma, el adaptador de manguera y la abrazadera de manguera suministrados. Cómo realizar el drenaje:

		
<p>Quite la tapa desenroscándola en el sentido de las agujas del reloj y a continuación retire el tapón.</p>	<p>Atornille el adaptador (incluido en el envío) a la salida en el sentido de las agujas del reloj.</p>	<p>Coloque la manguera en el adaptador y fíjela con la abrazadera de manguera. Inserte el extremo libre de la manguera en un desagüe adecuado.</p>

### Indicación importante para el desagüe permanente

Si utiliza el desagüe central para drenar el agua de manera permanente, coloque el aparato en una superficie plana. Asegúrese de que el tubo de desagüe no está obstruido y está orientado hacia abajo. Si el aparato se coloca en una superficie irregular o el tubo está doblado, puede ocurrir que se acumule demasiada agua en la carcasa y el aparato se apague. En ese caso, vacíe el agua que ha rebotado y asegúrese de que el tubo está correctamente instalado.



## LIMPIEZA Y CUIDADO

Antes de limpiar el aparato, apáguelo y desconecte el enchufe de la toma de corriente. De lo contrario, puede producirse una descarga eléctrica. No limpie el aparato con agua ni utilice productos inflamables, como disolventes o gasolina. Podrían averiar el aparato.

### Limpieza de la carcasa y de la rejilla del ventilador

Si la carcasa tiene polvo acumulado, retírelo con un paño suave. Si la carcasa presenta un grado alto de suciedad, utilice además un poco de limpiador neutro. Limpie la rejilla con un cepillo blanco.

### Limpieza del filtro

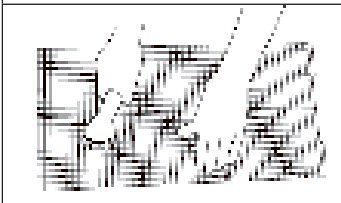

- Retire el filtro.
- Utilice agua o un limpiador para limpiar el filtro. Si este está muy sucio, límpielo con agua tibia y jabón, frote con un cepillo y póngalo a secar a la sombra.
- Cuando el filtro se haya secado completamente, colóquelo en su lugar correspondiente.

### **Limpieza del conducto de extracción**

Retire el conducto del aparato, límpielo y deje que se seque. A continuación, vuelva a colocarlo.

### **Antes de poner en marcha el aparato al comienzo de la época de uso**

- Compruebe si las salidas y entradas de aire están libres de obstáculos.
- Compruebe si el cable de alimentación y el enchufe no presentan daños.
- Compruebe que el filtro esté limpio.
- Compruebe que las pilas estén dentro del mando a distancia.
- Compruebe que todas las conexiones y el conducto de extracción de aire están correctamente instalados.
- Compruebe que el conducto de extracción de aire no presenta daños.

### **Al finalizar la estación de uso**

- Desconecte el enchufe de la toma de corriente.
- Limpie el filtro y la carcasa.
- Retire el polvo y el resto de suciedad.
- Vacíe el agua acumulada y deje que el aparato se seque.

### **Almacenamiento prolongado**

Si no utiliza el aparato durante un periodo de tiempo prolongado, asegúrese de que no hay agua condensada acumulada dentro del aparato. Desconecte el enchufe y limpie el aparato.



## RESOLUCIÓN DE PROBLEMAS

Problema	Posible causa	Solución
El aparato no funciona	El enchufe no está conectado.	Enchufe el aparato a la toma de corriente.
	El aparato se ha encendido muy rápido después de apagarlo.	Espere tres minutos para volver a encender el aparato.
Refrigeración deficiente	El filtro de aire está sucio.	Limpie el filtro.
	La temperatura seleccionada es demasiado alta.	Ajuste la temperatura.
	Las ventanas o la puerta están abiertas.	Cierre las puertas y ventanas.
La señal del mando a distancia no se transmite.	El mando a distancia y el receptor se encuentran a demasiada distancia.	Reduzca la distancia entre el aparato y el mando.
	Obstáculos entre el aparato y el mando.	Elimine los obstáculos.
	El mando a distancia tiene señal débil.	Sustituya las pilas.
	Lámpara fluorescente en la estancia.	Acérquese más al aparato o apague la lámpara.
El aparato no genera corriente de aire	La salida o entrada de aire están bloqueadas.	Retire los obstáculos.
La temperatura no puede ajustarse.	El aparato tiene el modo auto activado.	En este modo no puede ajustarse la temperatura.
	La temperatura deseada se encuentra por debajo de los rangos ajustables.	El rango de temperatura programable se sitúa entre 16 °C y 30 °C.
Sonidos fuertes durante el funcionamiento	Interferencias provocadas por la radio, tormenta, etc.	Desconecte el enchufe, vuelva a conectarlo y encienda de nuevo el aparato.

## CÓDIGOS DE ERROR

H8	El agua ha de drenarse.	Drene el agua y vuelva a encender el aparato. Si el código de error continúa apareciendo, contacte con un servicio técnico.
F1	El sensor para la temperatura ambiente no funciona.	Contacte con un servicio técnico.
F2	El sensor de temperatura del evaporador no funciona.	Contacte con un servicio técnico.
F0	Fuga del líquido refrigerante o bloqueo del sistema.	Apague el aparato y déjelo apagado durante 30 minutos. Si el código de error todavía persiste, contacte con un servicio técnico.
H3	La protección de sobrecarga del compresor apaga el aparato.	Compruebe si la temperatura ambiente es demasiado alta o si el aire contiene demasiada humedad. Si la temperatura es demasiado alta, apague el aparato y espere a que esta haya descendido por debajo de 35 °C.
E8	El aparato está sobrecargado.	Compruebe si el pulverizador o el compresor están obstruidos por algún objeto. En caso afirmativo, retire dicho objeto. Si el código de error todavía persiste, contacte con un servicio técnico.
F4	Cortocircuito del sensor de temperatura para la temperatura exterior.	Contacte con un servicio técnico.

## INDICACIONES SOBRE EL REFRIGERANTE R290

### Advertencias

- Transporte y guarde el aparato en posición vertical. De lo contrario, podría dañar de forma irreparable el compresor. Deje el aparato en posición vertical durante al menos 24 horas antes de ponerlo en marcha.
- Apague y desenchufe el aparato antes de limpiarlo.
- Compruebe que el aparato genera un flujo de aire constante. Asegúrese de que las entradas y salidas de aire no se obstruyen.
- Instale el aparato sobre una superficie horizontal para evitar cualquier fuga.
- Toda persona que trabaja con el refrigerante debe tener un certificado válido actual de una autoridad reguladora acreditada por la industria, que autoriza su competencia para manejar los refrigerantes de manera segura.
- Deseche correctamente el aparato cuando deje de funcionar.
- Si no va a utilizar el aparato, guárdelo en un lugar bien ventilado.
- Guarde el aparato de manera que no se dañe.
- Las reparaciones deben ser realizadas por el fabricante o una empresa autorizada.
- No dañe ningún componente del circuito refrigerante. El refrigerante puede rezumar y no percibirse porque es inodoro.
- El mantenimiento y las reparaciones de refrigerantes inflamables deben llevarse a cabo bajo la supervisión de especialistas.

### Indicaciones acerca de los espacios con conductos de refrigerante

- La instalación de conductos debe limitarse al mínimo.
- Asegúrese de no dañar el circuito de refrigeración.
- Los aparatos con refrigerantes inflamables no deben instalarse en una estancia no ventilada.
- Respete las regulaciones nacionales de gas.
- Las conexiones mecánicas deben ser fácilmente accesibles para poder realizar trabajos de mantenimiento.



#### ATENCIÓN

¡Riesgo de incendio! Este aparato contiene el refrigerante inflamable R290. Si el refrigerante rezuma y está expuesto a una fuente de ignición externa, existe el riesgo de incendio.

---

## RETIRADA DEL APARATO

---



Si el aparato lleva adherida la ilustración de la izquierda (el contenedor de basura tachado) entonces rige la normativa europea, directiva 2012/19/UE. Este producto no debe arrojarse a un contenedor de basura común. Infórmese sobre las leyes territoriales que regulan la recogida separada de aparatos eléctricos y electrónicos. Respete las leyes territoriales y no arroje aparatos viejos al cubo de la basura doméstica. Una retirada de aparatos conforme a las leyes, contribuye a proteger el medio ambiente y a las personas a su alrededor frente a posibles consecuencias perjudiciales para la salud. El reciclaje ayuda a reducir el consumo de materias primas.

Este producto contiene pilas que según la Normativa europea 2006/66/CE no deben ser arrojadas al cubo de la basura común. Infórmese sobre la legislación de su país que regula la retirada y eliminación de las pilas y baterías. La retirada y eliminación de pilas conforme a la ley, protege el medio ambiente y a las personas frente a posibles riesgos para la salud.

---

## FABRICANTE

---

Chal-Tec GmbH, Wallstraße 16, 10179 Berlín, Alemania.

**Chère cliente, cher client,**

Toutes nos félicitations pour l'acquisition de ce nouvel appareil. Veuillez lire attentivement et respecter les instructions de ce mode d'emploi afin d'éviter d'éventuels dommages. Nous ne saurions être tenus pour responsables des dommages dus au non-respect des consignes et à la mauvaise utilisation de l'appareil. Scannez le QR-Code pour obtenir la dernière version du mode d'emploi et des informations supplémentaires concernant le produit.



---

## SOMMAIRE

---

Consignes de sécurité	70
Aperçu de l'appareil	72
Panneau de commande et touches	73
Contrôle et affichage à distance	74
Installation	80
Nettoyage et entretien	85
Résolution des problèmes	87
Message d'erreur	88
Remarques concernant le réfrigérant R290	89
Informations sur le recyclage	90
Fabricant	90

---

## FICHE TECHNIQUE

---

Numéro de poste	10032511, 10033584
Alimentation électrique	220-240 V ~ 50/60 Hz
Capacité de refroidissement	10.000 BTU
Taille de la chambre	29 - 49 m <sup>2</sup>

## CONSIGNES DE SÉCURITÉ

### Consignes particulières

- Pour le dégivrage ou le nettoyage, utilisez uniquement les produits recommandés par le fabricant.
- Ne rangez jamais l'appareil dans une pièce avec des sources d'inflammation présentes en permanence (par exemple : flammes nues, appareil à gaz allumé ou chauffage électrique allumé).
- Ne perforez jamais l'appareil et ne le brûlez pas.
- Notez que les liquides réfrigérants peuvent être inodores.

**Remarques :** Utilisez l'appareil uniquement dans des pièces supérieures à X m<sup>2</sup> (voir le tableau):

Modèle	X (m <sup>2</sup> )
5000 BTU/h, 7000 BTU/h, 8000 BTU/h	4 m <sup>2</sup>
9000 BTU/h, 10000 BTU/h, 10500 BTU/h	12 m <sup>2</sup>
12000 BTU/h, 14000 BTU/h, 16000 BTU/h, 18000 BTU/h	15 m <sup>2</sup>

### Consignes générales de sécurité

- L'appareil ne convient que pour une utilisation en intérieur.
- N'utilisez pas l'appareil s'il doit être réparé ou n'a pas été installé incorrectement.
- N'utilisez pas l'appareil dans les zones suivantes:
  - A proximité de sources de chaleur,
  - Dans les zones où il peut y avoir des éclaboussures d'huile,
  - Dans les zones directement exposées au rayonnement du soleil,
  - Dans les zones où il peut y avoir des éclaboussures d'eau,
  - A proximité d'une baignoire, dans une buanderie, à proximité d'une piscine ou d'une douche.
- Ne mettez jamais vos doigts ou d'autres objets dans les ouvertures de ventilation. En particulier, avertissez les enfants du danger qu'elles représentent.
- Maintenez l'appareil en position verticale pendant le transport et le stockage afin de positionner correctement le compresseur.
- Éteignez toujours l'appareil avant de le nettoyer et débranchez la fiche de la prise.
- Éteignez l'appareil avant de le débrancher et débranchez la fiche de la prise. Déplacez l'appareil lentement et avec précaution.

- Ne couvrez pas l'appareil pour éviter tout risque d'incendie.
- Tous les raccordements du ventilateur doivent être conformes à la réglementation de sécurité électrique locale. Si nécessaire, informez-vous sur ces réglementations.
- Surveillez les enfants pour qu'ils ne jouent pas avec l'appareil.
- Si le cordon d'alimentation est endommagé, il doit être remplacé par le fabricant, le service après-vente ou une personne de qualification similaire pour éviter tout danger.
- Cet appareil peut être utilisé par des enfants de 8 ans et plus et par des personnes (enfants compris) ayant des capacités physiques, sensorielles ou mentales limitées et / ou dénuées d'expérience et de connaissances, à condition que l'appareil leur ait été présenté par une personne responsable de leur sécurité et qu'elles puissent comprendre les risques liés à l'utilisation de l'appareil. Le nettoyage et la maintenance de l'appareil ne peuvent être effectués par des enfants que sous surveillance.
- L'appareil doit être installé conformément aux réglementations de câblage nationales.
- Type et tension des fusibles : T, 250 V CA, 2 A ou plus.
- Contactez le service clientèle pour le nettoyage et l'entretien de l'appareil.
- Ne tirez pas sur le cordon d'alimentation, ne le déformez pas, ne le modifiez pas et ne le plongez jamais dans l'eau. Une mauvaise utilisation du cordon d'alimentation peut endommager l'appareil et / ou provoquer un choc électrique.
- Respectez la réglementation nationale sur le gaz.
- Ne bloquez pas les ouvertures de ventilation.
- Ne faites pas fonctionner l'appareil uniquement en insérant ou en débranchant la fiche secteur. Cela pourrait provoquer une décharge électrique ou un incendie dû à la chaleur.
- Débranchez immédiatement le cordon d'alimentation en cas de bruits, d'odeurs ou de fumée étranges venant de l'appareil.

### Consignes pour réagir en cas de dommages

- En cas de dommage sur l'appareil, contactez le fabricant, le service clientèle ou une personne de qualification similaire.
- En cas de dommage, éteignez l'appareil, débranchez la fiche et contactez le fabricant, le service clientèle ou une personne de qualification similaire.
- Le cordon d'alimentation doit être correctement mis à la terre.
- Si le câble secteur est endommagé, éteignez l'appareil pour éviter tout danger et débranchez la fiche de la prise. Le cordon d'alimentation doit être remplacé par le fabricant, le service après-vente ou une personne de qualification similaire.



#### MISE EN GARDE

Risque de blessure ! Les réparations sur le circuit de refroidissement ne doivent être effectuées que par du personnel qualifié et formé.  
N'essayez jamais de réparer l'appareil vous-même !

## APERÇU DE L'APPAREIL

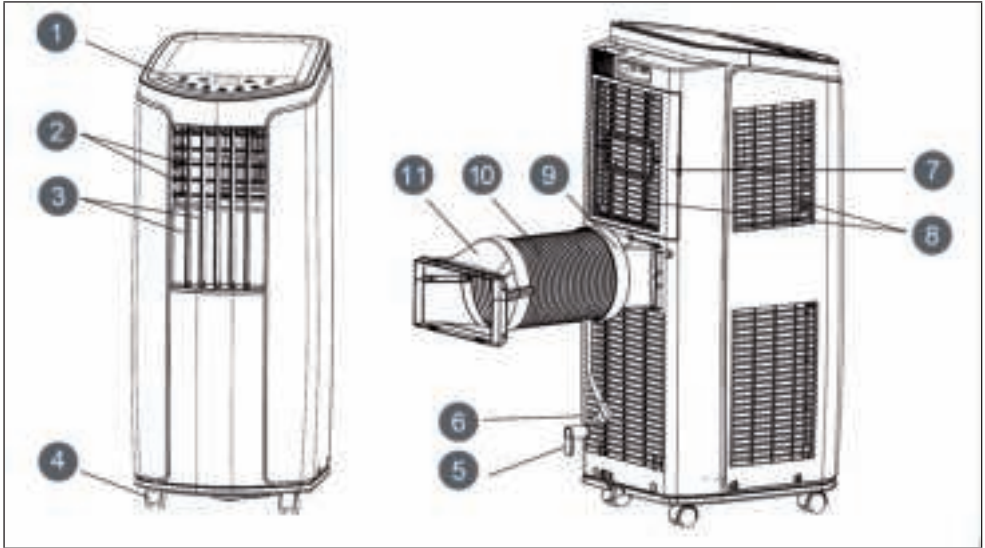

1	Panneau de commande	7	Fentes de ventilation
2	Lamelles de ventilation	8	Entrée d'air
3	Lamelles oscillantes	9	Raccordement du tuyau d'échappement A 10
4	Roulettes	10	Tuyau d'échappement
5	Support de câble	11	Raccordements B et C
6	Fiche et câble d'alimentation		



## PANNEAU DE COMMANDE ET TOUCHES

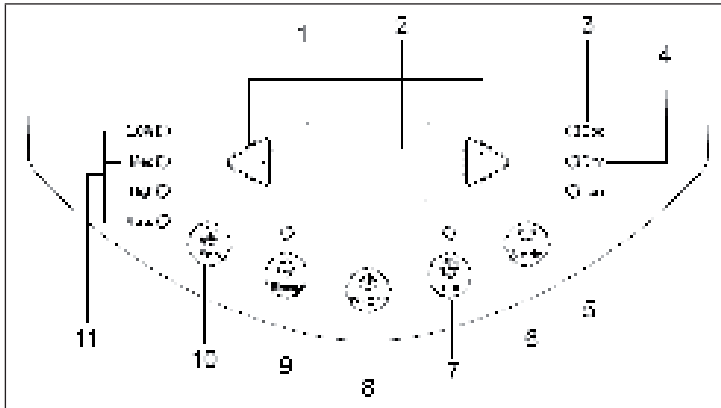

- 1 Touche +/-
- 2 Affichage de la température
- 3 Témoin de climatisation
- 4 Témoin de déshumidification
- 5 Témoin de ventilation
- 6 Mode
- 7 Minuterie
- 8 Touche de marche/arrêt
- 9 Mode nuit
- 10 Ventilateur
- 11 Vitesse de ventilation

<b>+/-</b>	En mode climatisation, appuyez sur les touches pour régler la température par intervalle de 1 °C. La plage de température réglable est comprise entre 16 °C et 30 °C. Cette touche est inactive en mode automatique, déshumidificateur ou ventilateur.
<b>MODE</b>	Appuyez sur la touche pour sélectionner le mode dans l'ordre suivant : Climatiser > Déshumidificateur > Ventilateur.
	COOL (climatisation) : Le témoin de climatisation s'allume dans ce mode. L'écran affiche la température réglée. La température réglable est comprise entre 16 °C et 32 °C.
	DRY (Déshumidificateur) : Le témoin de déshumidification s'allume dans ce mode. L'écran n'affiche pas une température comprise entre 16 °C et 32 °C.
	FAN (Ventilation) : seul le ventilateur fonctionne dans ce mode. Le voyant de ventilation s'allume. L'affichage n'indique aucune température.
<b>FAN</b>	Appuyer sur cette touche pour sélectionner la vitesse selon l'ordre suivant : faible > intermédiaire > élevée > auto > faible.
<b>TIMER</b>	Appuyez sur cette touche pour activer la minuterie. Appuyez ensuite sur la touche +/- pour régler la minuterie. Chaque fois que vous appuyez sur la touche, la durée change de 0,5 heure jusqu'à 10 heures. Ensuite, la valeur change d'une heure à chaque pression sur la touche. Après avoir entré la valeur souhaitée, attendez 5 secondes jusqu'à ce que l'affichage prenne automatiquement la durée en compte. Lorsque la minuterie fonctionne, le témoin de minuterie s'allume. Si vous souhaitez annuler la minuterie, appuyez à nouveau sur la touche de minuterie en mode minuterie.
<b>SLEEP</b>	Appuyez sur la touche pour activer le mode nuit. Si l'appareil se trouve en mode climatisation, la température augmente de 1 °C en une heure dès le démarrage du mode nuit. Dans les 2 heures qui suivent, la température augmente encore de 2 °C puis reste à ce niveau. La fonction nuit ne fonctionne pas en mode ventilateur, auto ou déshumidificateur.

## CONTRÔLE ET AFFICHAGE À DISTANCE



1	Bouton d'alimentation	9	Mise en marche automatique
2	Touche haut (+)	10	Mode veille
3	Mode	11	Température
4	Mouvement de pivotement (haut/bas)	12	Turbo
5	Bouton de descente (-)	13	X-Fan / Lumière
6	Fan	14	WiFi
7	Arrêt automatique	15	Mode santé / Purge de l'air
8	Heure		

## Affichages de la télécommande

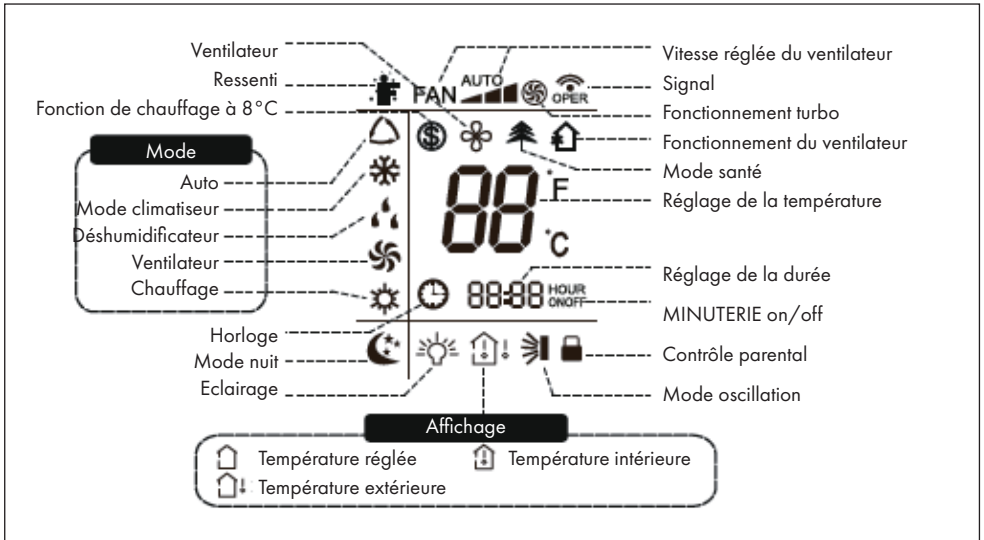

## Remarques :

- Il s'agit ici d'une télécommande universelle pour les climatiseurs aux nombreuses fonctions. Pour les touches correspondant à des fonctions que l'appareil n'a pas, elles seront sans effet sur le fonctionnement de l'appareil.
- Au branchement de l'appareil, un signal sonore est émis et le témoin  $\cup$  s'allume en rouge. Vous pouvez maintenant utiliser l'appareil avec la télécommande.
- Lorsque l'appareil est allumé, chaque fois que vous appuyez sur une touche, le témoin d'émission  $\cup$  de la télécommande s'allume une fois.
- Lorsque l'appareil est éteint, la température réglée apparaît sur la télécommande. Lorsqu'il est allumé, l'écran de la télécommande affiche le témoin de mise en marche.

## 1 Bouton de marche/arrêt (ON/OFF)

- Appuyez pour allumer ou éteindre l'appareil.
- Au démarrage,  s'allume en vert. (la couleur du témoin peut varier d'un modèle à l'autre).

## 2 Touche (+)

Cette touche permet d'augmenter la température réglée de 1 °C. Maintenez-la pendant plus de 2 secondes pour augmenter la température réglée plus rapidement. La température ne peut pas être réglée en mode automatique.

## 3 Mode





Chaque appui fait changer de mode. Les modes apparaissent dans l'ordre suivant : AUTO/COOL/DRY/FAN/HEAT (pour les modèles avec fonction chauffage).

Au démarrage, le mode automatique (AUTO) est sélectionné par défaut. La température réglée ne s'affiche pas en mode automatique. En fonction de la température ambiante, l'appareil sélectionne le mode approprié pour rendre le climat intérieur agréable. En mode climatisation, la télécommande est inopérante.

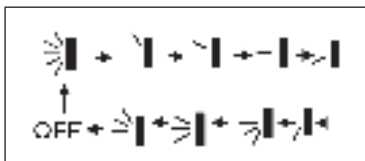
## 4 Oscillation / SWING

Oscillation haut / bas. Les paramètres apparaissent dans l'ordre suivant :



Cette télécommande est universelle. Lorsque les données  /  /  sont envoyées, l'appareil les considère comme .

## 5 Touche (-)

Utilisez cette touche pour diminuer la température réglée de 1 °C. Appuyez sur la touche et maintenez-la pendant plus de 2 secondes pour diminuer plus rapidement la température réglée. La température ne peut pas être réglée en mode automatique.

## 6 Ventilateur / FAN

Appuyez pour régler la vitesse du ventilateur dans l'ordre suivant : automatique, faible, moyen, élevé.



## 7 Arrêt automatique /TIMER OFF

Appuyez sur cette touche pour activer l'arrêt automatique. Pour désactiver l'arrêt automatique, appuyez simplement sur la touche à nouveau. Le réglage se fait exactement de la même manière que pour l'allumage automatique.

## 8 Horloge

Réglage de l'heure: appuyez sur CLOCK, le symbole clignote. Appuyez sur les touches + ou - dans les 5 secondes pour régler l'heure. Si vous maintenez l'une des touches pendant au moins 2 secondes, la valeur définie augmente ou diminue toutes les demi-secondes de 1 ou 10 minutes. Lorsque l'indicateur clignote après le réglage, appuyez à nouveau sur la touche et l'heure restera affichée en continu.

## 9 Démarrage automatique /TIMER ON

Appuyez sur cette touche pour activer l'allumage automatique. Pour désactiver à nouveau la mise en marche automatique, appuyez à nouveau sur la touche.

Après avoir appuyé sur la touche, le symbole s'éteint sur l'affichage. Appuyez sur les touches „+“ et „-“ dans les 5 secondes pour régler l'heure de démarrage. Appuyez sur „+“ et „-“ pour augmenter ou diminuer le temps de 1 minute. Si vous maintenez l'une des touches pendant au moins 2 secondes, la valeur de temps définie augmente ou diminue toutes les demi-secondes de 1 ou 10 minutes.



## 10 Mode nuit / SLEEP

Appuyez pour activer ou désactiver le mode nuit. Cette fonction est disponible en mode chauffage ou climatisation et fournit la température la plus confortable pour vous.

## 11 TEMP / réglage de la température

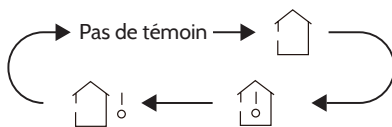
Appuyez sur cette touche pour afficher la température réglée, la température intérieure ou la température extérieure sur l'écran.



- Choix de  sur la télécommande : affichage de la température réglée.
- Choix de  sur la télécommande : affichage de la température intérieure.
- Choix de  sur la télécommande : affichage de la température extérieure.

**Remarque** : La température extérieure ne peut pas être affichée sur certains modèles. Affichage uniquement pour les modèles avec un affichage à deux chiffres.

## 12 TURBO

Appuyez sur cette touche en mode climatisation ou chauffage pour faire passer le climatiseur en mode de climatisation ou de chauffage rapide. „TURBO“ apparaît sur l'affichage de la télécommande. Appuyez à nouveau sur la touche pour quitter le mode turbo. Le témoin „TURBO“ s'éteint.

## 13 Ventilation / X-Fan

Appuyez sur cette touche en mode climatisation et en mode déshumidification pour allumer le témoin  et faire fonctionner le ventilateur pendant 2 minutes encore pour sécher l'appareil. Au démarrage de l'appareil, le mode de ventilation s'active automatiquement. La fonction n'est pas disponible en mode automatique, en mode ventilation et en mode chauffage.

## 14 Eclairage

Cette touche éteint le voyant de la télécommande. Le témoin est caché. Appuyez à nouveau sur la touche pour rallumer l'éclairage. Le témoin réapparaît.

## 15 Wifi

Activez et désactivez le Wifi. Lorsque le Wifi est activé, le symbole Wifi apparaît sur l'écran de la télécommande. Une fois éteint, maintenez les touches MODE et Wifi simultanément pendant 1 seconde pour réinitialiser le module Wifi aux paramètres d'usine.

## 16 Mode santé - Purge d'air (🏠/🌬️)

Activer et désactiver le mode de santé et la purge d'air en fonctionnement.

- 1x appui : démarrez la purge d'air. 🌬️ apparaît sur l'affichage.
- 2x appui : démarrez le mode santé et la purge d'air en même temps. L'écran affiche 🏠 et 🌬️.
- 3x appui : pour éteindre les deux fonctions.
- 4x appui : démarrez la fonction santé. L'écran affiche 🏠. Ces fonctions sont disponibles sur une partie des modèles.

## Verrouillage parental

Appuyez sur „+“ et „-“ en même temps pour activer le verrouillage parental. Lorsque le verrouillage parental est activé, le témoin 🔒 apparaît sur la télécommande. Si vous appuyez maintenant sur les touches, le symbole clignote trois fois et la télécommande n'envoie aucun signal.

## Réglage de la température en degrés Fahrenheit ou Celsius















L'appareil étant éteint, appuyez simultanément sur les touches MODE et „-“ pour basculer entre l'affichage en ° C et ° F.

## Fonction d'économie d'énergie

En mode climatiseur, appuyez simultanément sur TEMP et CLOCK pour passer en mode d'économie d'énergie. L'affichage de l'appareil indique „SE“. Appuyez à nouveau sur les touches pour quitter le mode.

## INSTALLATION

### Accessoires

				
Raccord A	Raccord B	Raccord C	Tuyau d'évacuation d'air	Adaptateur (1)
				
Crochet pour câble	Vis (3)	Clip de tuyau	Bouchon	Collier de tuyau
				
Tuyau de drainage	Télécommande	Piles (AAA 1.5V)	Mode d'emploi	

Voici le matériel supplémentaire requis : un tournevis cruciforme, un tournevis droit, une scie, un mètre, des ciseaux et un crayon.



### Installation des crochets pour câble

- Fixer les crochets pour câble avec 2 vis à l'arrière de l'appareil. Veiller à ce que le crochet du haut soit tourné vers le haut, le crochet du bas vers le bas.
- Enrouler le cordon d'alimentation autour des crochets pour câble.

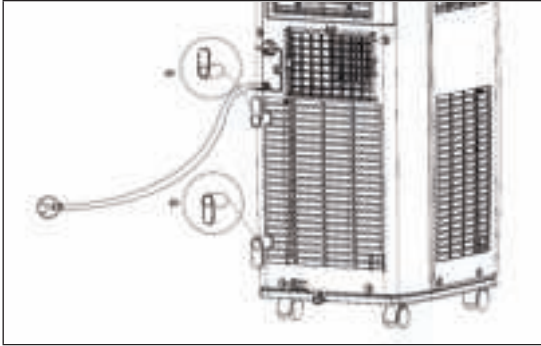

### Installation du tuyau d'évacuation d'air

1. Visser les raccords A et B au tuyau d'évacuation d'air en les tournant dans le sens des aiguilles d'une montre.
2. Faire glisser le raccord A du tuyau (le côté où l'inscription TOP est visible doit être dirigé vers le haut) dans son support jusqu'à entendre un clic d'enclenchement.

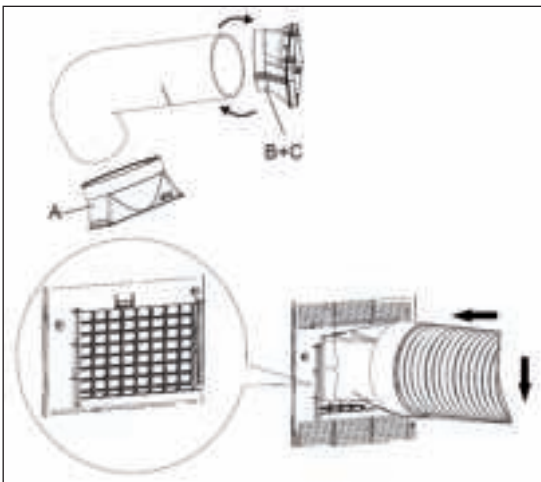

1. Superposer les raccords B et C et les fixer ensemble.
2. Pour que l'appareil fonctionne de manière optimale, le tuyau d'évacuation d'air doit être le plus court et plat possible, en évitant les coudes et les torsions trop importantes.

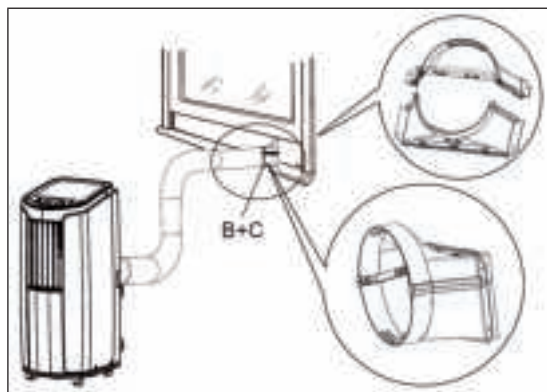

5. Installer le tuyau d'évacuation d'air conformément à l'illustration ci-contre. Le tuyau doit passer à une hauteur du mur comprise entre 40 cm et 130 cm. Veiller à ne pas tordre démesurément le tuyau.
6. Pour démonter le tuyau, suivre les étapes inverses.

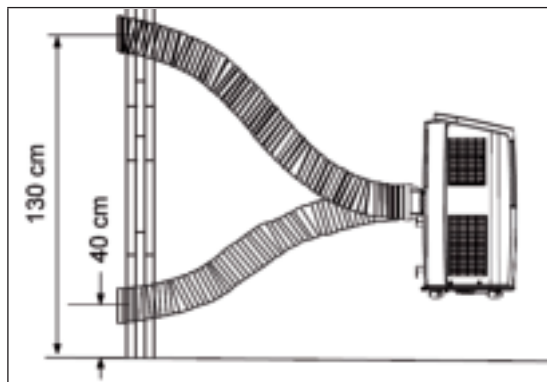

## Préparer le drainage manuel

Pour procéder au drainage continu depuis l'ouverture de drainage de l'eau, installer le tuyau de drainage pour éviter qu'un mauvais drainage n'affecte les performances de l'appareil.

Retirer le bouchon en caoutchouc de l'ouverture de drainage située à l'arrière de l'appareil. Fixer le clip de fixation du tuyau à la plaque arrière (cf. illustration) à l'aide d'une vis.

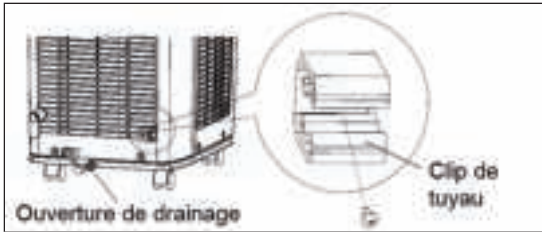

Introduire le tuyau de drainage dans l'ouverture de drainage de l'appareil, le visser et le fixer à l'aide du collier.

Introduire le bouchon à l'autre extrémité du tuyau, le fixer avec le collier de serrage et l'attacher au clip.

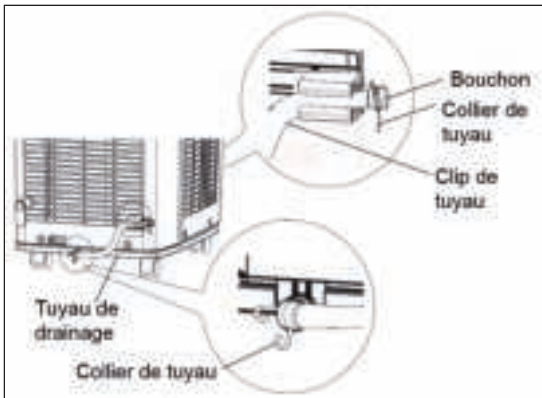



## Comment procéder au drainage manuel

En mode rafraîchissement et déshumidification, de l'eau condensée s'accumule dans l'appareil. Lorsque le condensateur est très chaud, la majeure partie de l'eau s'évapore. En général, peu d'eau s'accumule dans l'appareil, c'est pourquoi le drainage ne doit être effectué que rarement. Lorsque le réservoir d'eau condensée est plein, 8 signaux sonores retentissent et l'indication H8 apparaît sur l'affichage pour prévenir de la nécessité de vider l'eau. Procéder comme suit :

- Déplacer l'appareil vers une sortie d'eau. Ne pas l'incliner pendant son déplacement, mais essayer de le maintenir d'aplomb.
- Détacher le tuyau de drainage de son support, l'introduire dans l'ouverture de drainage et enlever le bouchon.
- Une fois le drainage effectué, replacer le bouchon dans le tuyau et refixer celui-ci à son support.
- Une fois la vidange d'eau effectuée, l'appareil se met en pause pendant 3 minutes avant de fonctionner de nouveau.

## Drainage continu par l'évacuation centrale

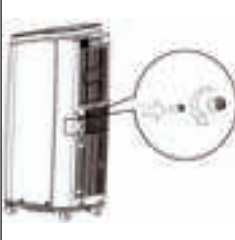
L'eau peut être drainée automatiquement par l'évacuation centrale. Vous aurez besoin du tuyau en caoutchouc, de l'adaptateur de tuyau et du collier de serrage fournis. Voici comment installer le tuyau :

		
<p>Retirer le capuchon en le tournant dans le sens inverse des aiguilles d'une montre. Puis retirer le bouchon.</p>	<p>Visser l'adaptateur (fourni dans l'emballage) dans l'évacuation en le vissant dans le sens des aiguilles d'une montre.</p>	<p>Placez le tuyau sur l'adaptateur et fixez-le à l'aide du collier de serrage. Insérez l'extrémité libre du tuyau dans un siphon appro- prié.</p>

### Remarque importante sur le drainage continu

En cas de drainage continu via l'évacuation centrale, placer l'appareil sur une surface plane. S'assurer que rien ne bloque le tuyau de drainage et qu'il est dirigé vers le bas. Si l'appareil est instable ou que le tuyau est mal disposé, il est possible qu'un excédent d'eau s'accumule dans l'appareil, le forçant ainsi à s'éteindre. Si tel est le cas, vider l'excédent d'eau et s'assurer que le tuyau est bien installé.



## NETTOYAGE ET ENTRETIEN

Éteindre et débrancher l'appareil avant de le nettoyer pour éviter tout risque d'électrocution. Ne pas laver l'appareil à l'eau et ne pas utiliser de solvant inflammable, de diluant ou d'essence, pour ne pas endommager l'appareil.

### Nettoyage de l'appareil et de la grille d'aération

Si la carcasse de l'appareil est poussiéreuse, essuyer la poussière avec une éponge douce. Si l'appareil est très poussiéreux, utiliser un peu de liquide vaisselle ou un produit nettoyant neutre. Nettoyer la grille avec une brosse douce.

### Nettoyage du filtre

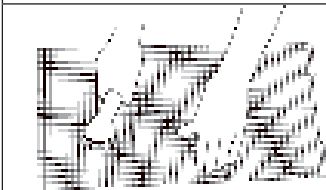

- Retirer le filtre.
- Utiliser de l'eau ou un produit nettoyant pour nettoyer le filtre. Si le filtre est très sale, le faire tremper dans de l'eau savonneuse, le nettoyer avec une brosse et le laisser sécher à l'ombre.
- Une fois que le filtre est entièrement sec, le remettre en place.

### **Nettoyage du tuyau d'évacuation d'air**

Retirer le tuyau de l'appareil, le nettoyer et bien le faire sécher. Puis le remettre en place.

### **Redémarrage de début de saison**

- Vérifier que l'entrée et la sortie d'air ne sont pas bouchées.
- Vérifier que le cordon d'alimentation et la fiche d'alimentation sont intacts.
- Vérifier que le filtre est propre.
- Vérifier que la télécommande contient des piles.
- Vérifier que tous les raccords et que le tuyau d'évacuation d'air sont bien installés.
- Vérifier que le tuyau d'évacuation d'air n'est pas endommagé.

### **En fin de saison**

- Débrancher la fiche d'alimentation de la prise.
- Nettoyer le filtre et la carcasse de l'appareil.
- Enlever la poussière et la saleté.
- Vider l'excédent d'eau et laisser l'appareil sécher.

### **Stockage de longue durée**

En cas d'inutilisation prolongée de l'appareil, s'assurer que l'appareil ne contient plus d'eau condensée. Débrancher l'appareil et le nettoyer.

## RÉSOLUTION DES PROBLÈMES

Problème	Cause possible	Solution
L'appareil ne fonctionne pas.	La fiche n'est pas correctement branchée.	Bien enfoncer la fiche d'alimentation dans la prise.
	L'appareil a été trop rapidement rallumé après avoir été éteint.	Attendre 3 minutes avant de rallumer l'appareil.
Mauvais refroidissement.	Le filtre à air est encrassé.	Nettoyer le filtre.
	Le réglage de la température est trop élevé.	Ajuster la température.
	La porte et la fenêtre sont ouvertes.	Fermer toutes les portes et fenêtres.
Le signal de la télécommande n'est pas transmis.	La télécommande est trop éloignée du capteur.	Réduire la distance qui sépare l'appareil de la télécommande.
	Obstacles entre l'appareil et la télécommande.	Enlever les obstacles.
	La télécommande est trop faible.	Remplacer les piles.
	Présence d'une lampe fluorescente dans la pièce.	Rapprocher la télécommande de l'appareil ou éteindre la lampe.
Un courant d'air s'échappe de l'appareil.	L'entrée ou la sortie d'air sont bloquées.	Retirer tous les obstacles.
Impossible d'ajuster la température.	L'appareil fonctionne en mode auto.	Ce mode ne permet pas d'ajuster la température.
	La température souhaitée ne se situe pas dans la plage de température de fonctionnement.	La température de fonctionnement est comprise entre 16 °C et 30 °C.
L'appareil est très bruyant pendant son fonctionnement.	Interférences dues à la radio, à l'orage etc.	Débrancher l'appareil, le rebrancher et le remettre en marche.

## MESSAGE D'ERREUR

H8	Un drainage de l'eau est nécessaire.	Drainer l'eau hors de l'appareil puis remettre l'appareil en marche. Si le message d'erreur ne disparaît pas, faire réviser l'appareil par une entreprise spécialisée.
F1	Le capteur de la température ambiante ne fonctionne pas.	Faire réviser l'appareil par une entreprise spécialisée.
F2	Le capteur de température du brumisateur ne fonctionne pas.	Faire réviser l'appareil par une entreprise spécialisée.
F0	Le liquide de refroidissement fuit ou le système est bloqué.	Éteindre l'appareil et ne pas le rallumer pendant 30 minutes. Si le message d'erreur ne disparaît pas, faire réviser l'appareil par une entreprise spécialisée.
H3	La protection du compresseur contre la surcharge force l'appareil à s'éteindre.	Vérifier que la température ambiante n'est pas trop élevée ou que l'air n'est pas trop humide. Si la température est trop élevée, éteindre l'appareil et attendre que la température ambiante devienne inférieure à 35 °C.
E8	L'appareil est surchargé.	Vérifier que le brumisateur ou le compresseur ne sont pas bloqués par un corps étranger. Si tel est le cas, enlever le corps étranger. Si le message d'erreur ne disparaît pas, faire réviser l'appareil par une entreprise spécialisée.
F4	Court-circuit du capteur de la température extérieure	Faire réviser l'appareil par une entreprise spécialisée.



---

## REMARQUES CONCERNANT LE RÉFRIGÉRANT R290

---

### Mises en garde

- Le climatiseur doit être entreposé et transporté à la verticale. Faute de quoi, le compresseur pourrait être endommagé de façon irréparable. En cas de doute, laissez l'appareil reposer pendant au moins 24 heures avant de le mettre en service.
- Éteignez l'appareil avant de le nettoyer et débranchez-le de l'alimentation électrique.
- Vérifiez que l'appareil produit un flux d'air continu ! Assurez-vous que les entrées et sorties d'air ne soient pas obstruées.
- Pour éviter les fuites, utilisez l'appareil sur un support horizontal uniquement.
- Toute personne effectuant des travaux sur un circuit de fluide frigorigène doit être titulaire du certificat à jour d'un organisme d'évaluation accrédité par l'industrie. Cela garantit sa compétence pour la manipulation des réfrigérants en toute sécurité selon une spécification d'évaluation reconnue par la branche d'activité.
- Si l'appareil ne fonctionne plus, éliminez-le en respectant les règles d'usage.
- En cas de non-utilisation, conservez l'appareil dans un endroit bien ventilé.
- Rangez l'appareil de façon à ne pas l'endommager.
- Les réparations ne doivent être effectuées que par le fabricant ou par un spécialiste agréé.
- N'endommagez aucun des composants du circuit réfrigérant. La fuite de réfrigérant peut passer inaperçue car le produit est inodore.
- La maintenance et les réparations doivent être effectuées sous la surveillance de spécialistes de l'utilisation des réfrigérants inflammables.

### Informations pour les pièces contenant des conduites de réfrigérant

- Encastrez le moins possible les conduites de réfrigérant.
- Veillez à ne pas endommager les conduites.
- Les appareils contenant du réfrigérant inflammable ne doivent être installés que dans des pièces bien ventilées.
- Conformez-vous à la réglementation nationale sur le gaz.
- Toutes les connexions mécaniques doivent rester librement accessibles pour la maintenance.



#### ATTENTION

Risque d'incendie ! cet appareil contient du liquide réfrigérant inflammable R290. S'il y a une fuite de réfrigérant et que le gaz est exposé à une source d'ignition externe, il y a risque d'incendie.

---

## INFORMATIONS SUR LE RECYCLAGE

---



Vous trouverez sur le produit l'image ci-contre (une poubelle sur roues, barrée d'une croix), ce qui indique que le produit se trouve soumis à la directive européenne 2012/19/UE. Renseignez-vous sur les dispositions en vigueur dans votre région concernant la collecte séparée des appareils électriques et électroniques. Respectez-les et ne jetez pas les appareils usagés avec les ordures ménagères. La mise en rebut correcte du produit usagé permet de préserver l'environnement et la santé. Le recyclage des matériaux contribue à la préservation des ressources naturelles.

Ce produit contient des piles qui sont soumises à la directive européenne 2006/66/CE selon laquelle elles ne doivent pas être éliminées avec les ordures ménagères. Renseignez-vous sur les dispositions en vigueur concernant la mise en rebut séparée des piles. La mise en rebut correcte du produit usagé permet de préserver l'environnement et la santé.

---

## FABRICANT

---

Chal-Tec GmbH, Wallstraße 16, 10179 Berlin, Allemagne.

**Gentile cliente,**

La ringraziamo per aver acquistato il dispositivo. La preghiamo di leggere attentamente le seguenti istruzioni per l'uso e di seguirle per evitare possibili danni. Non ci assumiamo alcuna responsabilità per danni scaturiti da una mancata osservazione delle avvertenze di sicurezza e da un uso improprio del dispositivo. Scansionare il codice QR seguente, per accedere al manuale d'uso più attuale e per ricevere informazioni sul prodotto.



---

## INDICE

---

Avvertenze di sicurezza	92
Descrizione del prodotto	94
Pannello di controllo e tasti	95
Telecomando e display	96
Installazione	102
Pulizia e manutenzione	107
Risoluzione degli errori	109
Codici di errore	110
Avvertenze sul refrigerante R290	111
Smaltimento	112
Produttore	112

---

## DATI TECNICI

---

Numero dell'articolo	10032511, 10033584
Alimentazione elettrica	220-240 V ~ 50/60 Hz
Capacità di raffreddamento	10.000 BTU
Dimensioni della camera	29 - 49 m <sup>2</sup>

## AVVERTENZE DI SICUREZZA

### Avvertenze speciali

- Utilizzare solo il prodotto consigliato dal produttore per pulire o sbrinare.
- Non riporre assolutamente il dispositivo in un locale in cui ci sono fonti di ignizione (ad es. fiamme libere, un dispositivo a gas acceso o un dispositivo elettrico di riscaldamento acceso).
- Non infilzare o bruciare il dispositivo.
- Tenere presente che il refrigerante potrebbe essere inodore.

**Nota:** utilizzare il dispositivo solo in locali con superficie maggiore di X m<sup>2</sup> (v. tabella).

Modell	X (m <sup>2</sup> )
5000 BTU/h, 7000 BTU/h, 8000 BTU/h	4 m <sup>2</sup>
9000 BTU/h, 10000 BTU/h, 10500 BTU/h	12 m <sup>2</sup>
12000 BTU/h, 14000 BTU/h, 16000 BTU/h, 18000 BTU/h	15 m <sup>2</sup>

### Allgemeine Sicherheitshinweise

- Il dispositivo è adatto solo all'uso in locali al chiuso.
- Non utilizzare il dispositivo se deve essere riparato o se non è stato installato correttamente.
- Non utilizzare il dispositivo nelle seguenti aree:
  - Vicino a fonti di calore
  - In aree dove possono esserci schizzi di olio
  - In aree esposte direttamente al sole
  - In aree dove possono esserci schizzi d'acqua
  - Vicino a vasche, in lavanderie, vicino a docce o piscine.
- Non inserire dita o oggetti nelle aperture di ingresso e uscita dell'aria. Avvertire in particolare i bambini del pericolo.
- Assicurarsi che il dispositivo sia in verticale quando lo si sposta e lo si ripone, in modo che il compressore sia posizionato correttamente.
- Spegnerne il dispositivo e staccare la spina prima della pulizia.
- Spegnerne il dispositivo e spegnere la spina prima di spostarlo. Muovere il dispositivo lentamente e con cura.

- Per evitare incendi, non coprire il dispositivo.
- Tutti i collegamenti del dispositivo devono essere conformi alle normative locali per la sicurezza elettrica. Se necessario, informarsi su queste normative.
- Tenere sotto controllo i bambini, in modo che non giochino con il dispositivo.
- Se il cavo di alimentazione è danneggiato, deve essere riparato dal produttore, dal servizio di assistenza ai clienti o da una persona con qualifica equivalente, in modo da evitare danni.
- Il dispositivo può essere utilizzato da bambini a partire da 8 anni e persone con limitate capacità fisiche, psichiche e percettive o con esperienza e conoscenza insufficienti solo se sono stati istruiti in precedenza sulle modalità di utilizzo sicuro da parte di una persona responsabile del loro controllo e comprendono i rischi connessi. La pulizia e la manutenzione del dispositivo possono essere realizzate da bambini solo con il dovuto controllo.
- Il dispositivo deve essere installato conformemente alle normative nazionali di cablaggio.
- Tipologia e tensione dei fusibili: T, 250 v AC, 2 A o più
- Per la pulizia e la manutenzione del dispositivo, contattare il servizio di assistenza ai clienti.
- Non tirare il cavo di alimentazione, non deformarlo o modificarlo e non immergerlo assolutamente in acqua. Una gestione errata del cavo può causare danni al dispositivo e/o folgorazioni.
- Devono essere rispettate le normative nazionali relative al gas.
- Non bloccare assolutamente le aperture di ventilazione.
- Non utilizzare il dispositivo esclusivamente attaccando e staccando la spina, altrimenti possono risultare folgorazioni o incendi a causa della produzione di calore.
- Staccare subito la spina se compaiono rumori insoliti, strani odori o fumo.

### Avvertenze sulla gestione di eventuali danni

- In caso di danni, contattare il produttore, il servizio di assistenza ai clienti o una persona con qualifica equivalente.
- Se ci sono danni, spegnere il dispositivo, staccare la spina e contattare il produttore, il servizio di assistenza ai clienti o una persona con qualifica equivalente.
- Il cavo deve essere dotato di una messa a terra sicura.
- Per evitare danni, se il cavo di alimentazione è danneggiato, è necessario spegnere il dispositivo, staccare la spina e il cavo deve essere sostituito dal produttore, dal servizio di assistenza ai clienti o da una persona con qualifica equivalente.



#### AVVERTENZA

Pericolo di lesione! Le riparazioni al circuito del refrigerante possono essere realizzate solo da personale tecnico qualificato. Non cercare assolutamente di effettuare riparazioni in modo autonomo!

## DESCRIZIONE DEL PRODOTTO

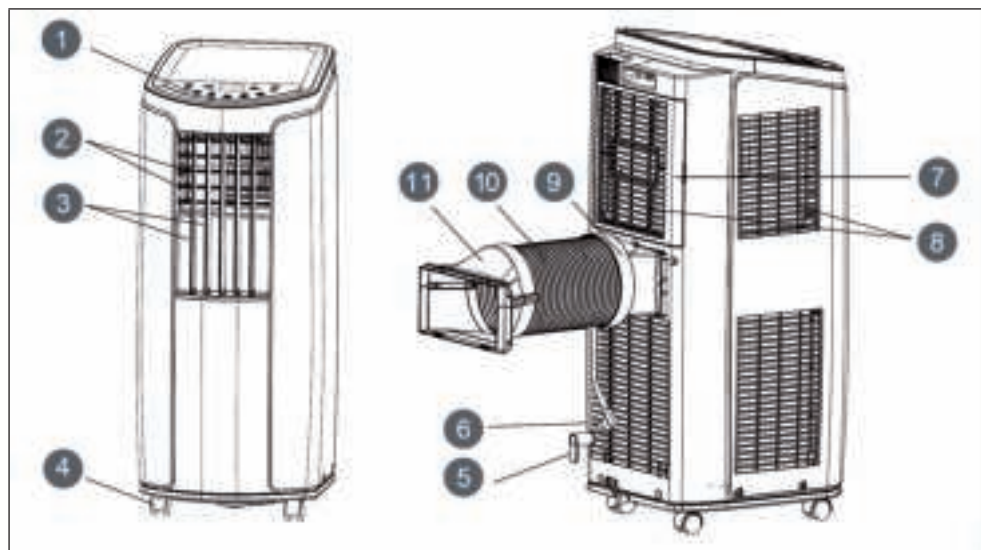

1	Pannello di controllo	7	Fessure di ventilazione
2	Lamelle d'aerazione	8	Ingresso aria
3	Lamelle d'oscillazione	9	Attacco a
4	Ruote	10	Tubo di scarico
5	Portacavo	11	Attacchi b e c
6	Spina e cavo d'alimentazione		

## PANNELLO DI CONTROLLO E TASTI

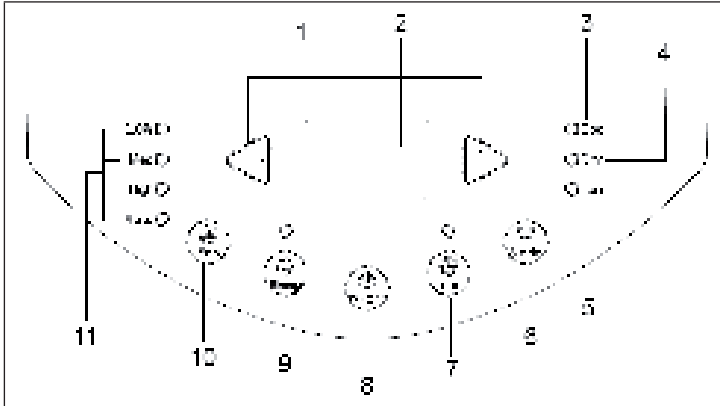

- 1 Tasto +/-
- 2 Spia temperatura
- 3 Spia raffreddamento
- 4 Spia deumidificatore
- 5 Spia ventilatore
- 6 Mode
- 7 Timer
- 8 Tasto on/off
- 9 Modalità sleep
- 10 Ventilatore
- 11 Velocità ventilatore

<b>+/-</b>	Premere i tasti in modalità di raffreddamento per regolare la temperatura a intervalli di 1 °C. La zona regolabile è tra i 16 e i 30 °C. In modalità automatica, di deumidificazione o ventilatore il tasto non è attivo.
<b>MODE</b>	Premere il tasto per selezionare la modalità nella sequenza seguente: raffreddamento > deumidificatore > ventilatore.
	COOL (raffreddamento): In questa modalità si accende la spia di raffreddamento. Il display indica la temperatura impostata. La temperatura impostabile è compresa tra i 16 e i 32 °C.
	DRY (deumidificatore): In questa modalità si accende la spia del deumidificatore. Il display non indica la temperatura.
	FAN (Ventilatore): in questa modalità è attiva solo la ventola. La spia FAN si accende. Il display non indica la temperatura.
<b>FAN</b>	Premere questo tasto per selezionare la velocità nella sequenza seguente: bassa > media > alta > bassa.
<b>TIMER</b>	Premere questo tasto per accedere al timer. Poi premere il tasto +/- per impostare il timer. A ogni pressione del tasto il tempo si modifica di 0,5 ore fino al raggiungimento di 10 ore. In seguito il valore si modifica di 1 ora a ogni pressione del tasto. Una volta inserito il valore desiderato, dopo 5 secondi il display indica automaticamente il tempo. Non appena il timer è in funzione, la spia del timer si accende sul display. Per interrompere il timer premere di nuovo il tasto in modalità timer.
<b>SLEEP</b>	Premere questo tasto per attivare la modalità sleep. Se il dispositivo si trova in modalità di raffreddamento, la temperatura aumenta di 1 °C nel giro di 1 ora non appena inizia la modalità sleep. Nelle 2 ore successive la temperatura aumenta di altri 2 °C e rimane a questo livello. La funzione sleep non funziona nelle modalità ventilatore, automatica o di deumidificazione.

## TELECOMANDO E DISPLAY





1	Pulsante di accensione	9	Accensione automatica
2	Tasto su (+)	10	Modalità Sleep
3	Modalità	11	Temperatura
4	Movimento di rotazione (su/giù)	12	Turbo
5	Pulsante giù (-)	13	X-Fan / Luce
6	Ventilatore	14	WiFi
7	Spegnimento automatico	15	Modo di salute / Spurgo dell'aria
8	Tempo		

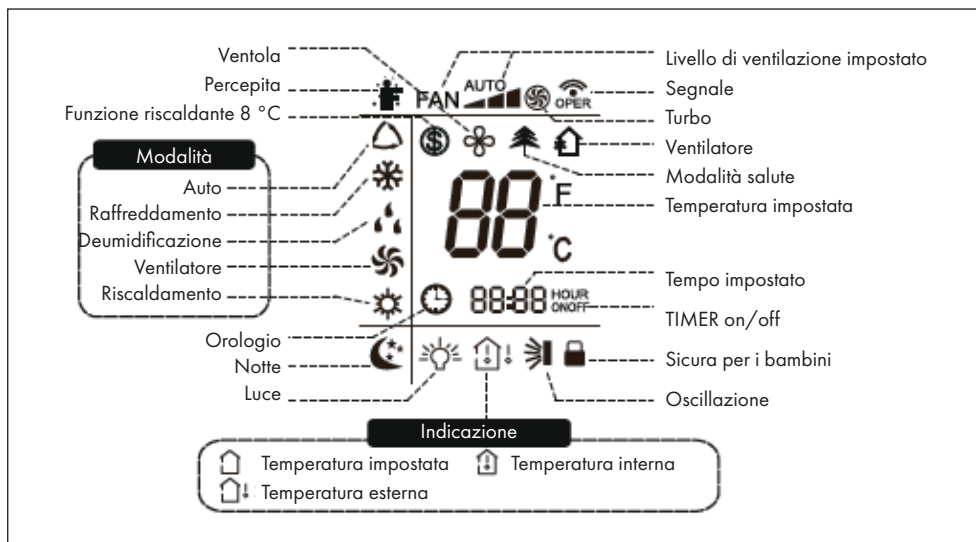

## Indicazioni del telecomando



### Note:

- Si tratta di un telecomando universale per climatizzatori con numerose funzioni. Se si premono tasti che rappresentano funzioni di cui il dispositivo non dispone, il dispositivo rimane nello stato attuale.
- Dopo aver collegato il dispositivo, viene emesso un segnale acustico e la spia di funzionamento  si illumina di rosso. Ora è possibile gestire il dispositivo con il telecomando.
- Quando il dispositivo è acceso, ogni volta che si preme un tasto il simbolo di trasmissione  lampeggia una volta sul telecomando.
- Quando il dispositivo è spento, sul telecomando compare la temperatura impostata. A dispositivo acceso, lo schermo del telecomando mostra il simbolo per l'accensione.

## 1 Interruttore di accensione/spegnimento (ON/OFF)

- Premere per accendere/spegnere il dispositivo.
- Dopo l'avvio, la spia  si illumina di verde (il colore dell'indicazione cambia in base al modello).

## 2 Tasto (+)

Con questo tasto si aumenta di 1 °C la temperatura impostata. Tenere premuto per oltre 2 secondi per aumentare più rapidamente la temperatura impostata. In modalità automatica, la temperatura non può essere impostata.

## 3 Modalità (Mode)





Ogni volta che si preme il tasto si sceglie una modalità. Le modalità sono organizzate in questo ordine AUTO>COOL>DRY>FAN(>HEAT, per modelli dotati di funzione di riscaldamento).

Dopo l'accensione, come regolazione predefinita viene impostata la modalità automatica (AUTO). In modalità automatica non viene mostrata la temperatura impostata. Il dispositivo seleziona la modalità corretta in base alla temperatura del locale, in modo da creare un clima piacevole. In modalità di raffreddamento non succede niente se arrivano segnali dal telecomando.

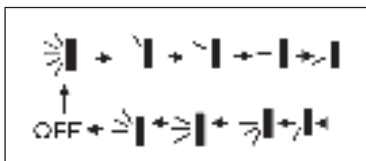
## 4 Oscillazione/SWING

Oscillazione verso l'alto/il basso. Le impostazioni compaiono nel seguente ordine.



Questo è un telecomando universale. Se vengono trasmessi gli inserimenti / / , il dispositivo li interpreta come inserimenti per .

## 5 Tasto (-)

Con questo tasto si diminuisce di 1 °C la temperatura impostata. Tenere premuto per oltre 2 secondi per diminuire più rapidamente la temperatura impostata. In modalità automatica, la temperatura non può essere impostata.

## 6 Ventilatore /FAN

Premere per impostare il livello di ventilazione: automatico, basso, medio, alto, automatico, ecc.



## 7 Spegnimento automatico/TIMER OFF

Premere questo tasto per attivare lo spegnimento automatico. Per disattivare lo spegnimento automatico, premere di nuovo il tasto. L'impostazione è equivalente a quella per l'accensione automatica.

## 8 Orologio

Impostazione dell'ora: Premere il tasto CLOCK, il simbolo dell'orologio lampeggia. Premere il tasto [+] o [-] entro 5 secondi per impostare l'ora attuale. Tenere premuto uno dei tasti per almeno 2 secondi, il tempo impostato aumenta o diminuisce di 1 o 10 minuti ogni mezzo secondo. Se il display lampeggia dopo l'impostazione, premere nuovamente CLOCK e l'ora viene visualizzata continuamente.

## 9 Accensione automatica/TIMER ON

Premere questo tasto per impostare l'accensione automatica. Per disattivare l'accensione automatica, premere di nuovo questo tasto.

Dopo aver premuto il tasto, il simbolo dell'orologio sul display scompare. Entro 5 secondi, premere il tasto [+] o [-] per impostare il tempo di accensione. Premere [+] e [-] per aumentare o diminuire il tempo di 1 minuto. Tenere premuto uno dei tasti per almeno 2 secondi per aumentare o diminuire il tempo impostato di 1 o 10 minuti ogni mezzo secondo.



## 10 Modalità notturna/SLEEP

Premere questo tasto per attivare/disattivare la modalità notturna. Questa funzione è disponibile in modalità di riscaldamento o raffreddamento e imposta automaticamente la temperatura più gradevole.

## 11 TEMP / Impostazione della temperatura

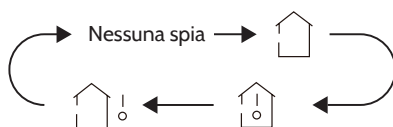
Premere questo tasto per visualizzare sul display la temperatura impostata (interna o esterna).



- Selezionare  sul telecomando: spia della temperatura impostata.
- Selezionare  sul telecomando: spia della temperatura interna.
- Selezionare  sul telecomando: spia della temperatura esterna.

**Nota:** E' possibile che in alcuni modelli non venga indicata la spia della temperatura. La spia appare solo nei modelli con un display a due cifre.

## 12 TURBO

Premendo questo tasto in modalità di raffreddamento o di riscaldamento il climatizzatore entra in modalità di raffreddamento rapido o riscaldamento rapido. Sul telecomando appare la spia "TURBO". Premere nuovamente il tasto per uscire dalla modalità Turbo. La spia "TURBO" si spegne.

## 13 Aerazione / X Fan

Dopo aver premuto questo tasto in modalità di raffreddamento e di deumidificazione, appare la spia  e il ventilatore funziona ancora per altri 2 minuti per deumidificare il dispositivo. Dopo l'accensione del climatizzatore l'aerazione si attiva automaticamente. La funzione non è disponibile in modalità automatica, di ventilazione e di riscaldamento.

## 14 Luce

Con questo tasto è possibile spegnere la luce dello schermo del telecomando. Il simbolo viene nascosto. Premere di nuovo il tasto per riaccendere la luce. Il simbolo ricompare.

## 15 Wi-Fi

Accendere e spegnere il Wi-Fi. Quando il Wi-Fi è acceso, compare il relativo simbolo sullo schermo del telecomando. A dispositivo acceso, premere MODE e Wi-Fi contemporaneamente per 1 secondo, in modo che venga ristabilito lo stato di trasmissione del modulo Wi-Fi.

## 16 Modalità salute – Evacuazione dell'aria (🌬️/🧹)

Accendere e spegnere la modalità salute e la pulizia dell'aria in funzionamento.

- Premere 1 volta: avviare l'evacuazione dell'aria. Sullo schermo compare 🌬️.
- Premere 2 volte: avviare contemporaneamente la modalità salute e la funzione di evacuazione dell'aria. Sullo schermo compaiono 🌬️ e 🧹.
- Premere 3 volte: spegnere entrambe le funzioni.
- Premere 4 volte: avviare la funzione salute: Sullo schermo compare 🌬️. Queste funzioni sono disponibili solo per una parte dei modelli.

### Sicura per i bambini

Premere + e – contemporaneamente per accendere la sicura per i bambini. Quando la sicura per i bambini è accesa, sullo schermo del telecomando compare 🛡️. Se si preme ora il tasto, [X] lampeggia tre volte e il telecomando non trasmette alcun segnale.

### Impostazione della temperatura in gradi Fahrenheit o Celsius

A dispositivo spento, premere contemporaneamente MODE e – per selezionare tra °C e °F.

### Funzione di risparmio energetico

In modalità di raffreddamento, premere contemporaneamente TEMP e CLOC per passare alla modalità di risparmio energetico. Lo schermo sul dispositivo mostra "SE". Premere di nuovo i tasti per terminare la modalità.

## INSTALLAZIONE

### Accessori

				
Attacco A	Attacco B	Attacco C	Tubo di scarico	Adattatore (1)
				
Porta cavo	Vite (3)	Porta tubo	Tappo	Anello tubo
				
Tubo di scarico	Telecomando	Pile (AAA 1.5V)	Manuale di istruzioni	

Inoltre sono necessari: un cacciavite a croce, un cacciavite piatto, una sega, un metro, forbici e una penna.

### Installazione del porta cavo

- Assemblare il porta cavo sul retro del dispositivo utilizzando 2 viti. Assicurarsi che il gancio superiore sia rivolto verso l'alto e che il gancio inferiore sia rivolto verso il basso.
- Avvolgere il cavo di alimentazione in- torno al porta cavo.

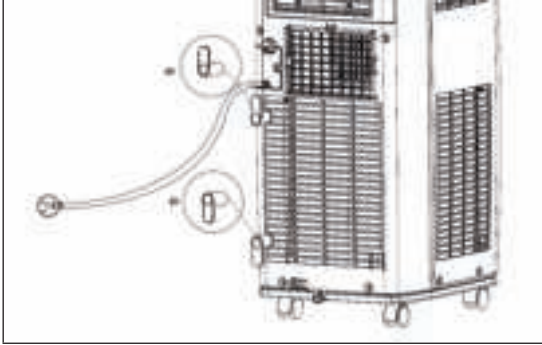

### Installazione del tubo di scarico dell'aria

1. Ruotare l'attacco A e B in senso orario sul tubo di scarico dell'aria.
2. Inserire nel supporto l'attacco A del tubo di scarico dell'aria (con il lato sul quale c'è scritto TOP rivolto verso l'alto). Un clic segnala il corretto inserimento.

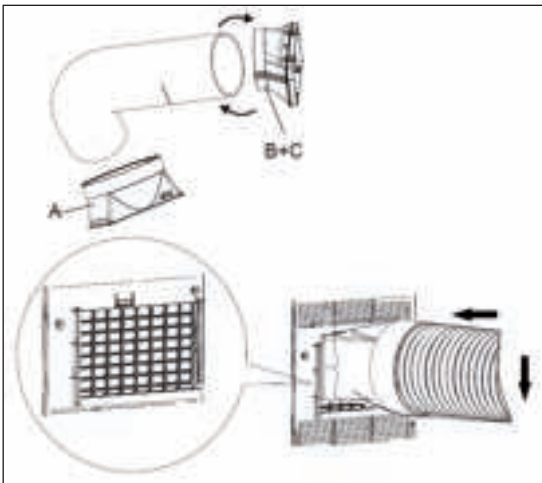

3. Assemblare i componenti B e C.
4. Affinché il dispositivo possa funzionare in modo efficace, il tubo di scarico dell'aria deve essere il più corto possibile. Non piegare il tubo di scarico.

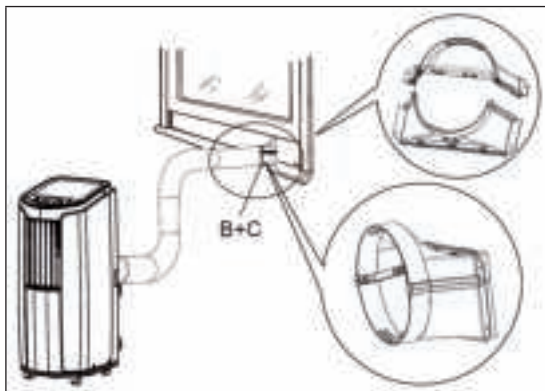

5. Fissare il tubo di scarico come mostrato nella figura a destra. Durante l'installazione alla parete, tenere presente che il tubo deve sistemato ad un'altezza di 40 cm – 130 cm dal pavimento. Prestare attenzione che non venga piegato troppo.
6. Per smontare il tubo, seguire la procedura al contrario.

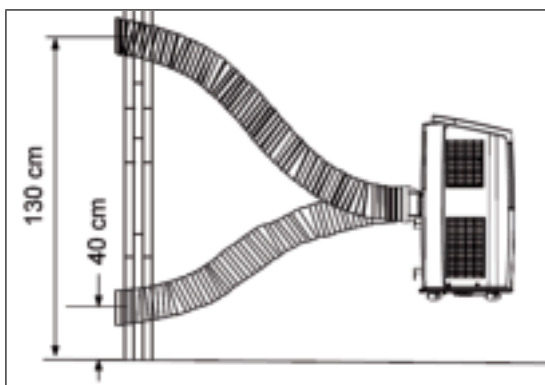



## Rimozione dell'acqua raccolta

Se si utilizza il drenaggio continuo, prima dell'utilizzo, assemblare il tubo di scarico, in caso contrario ciò influen- za negativamente le prestazioni del dispositivo.

Rimuovere il tappo di gomma dall'uscita posta sul retro del dispositivo. Fissare il porta tubo sul pannello poste- riore utilizzando una vite (vedere la figura).

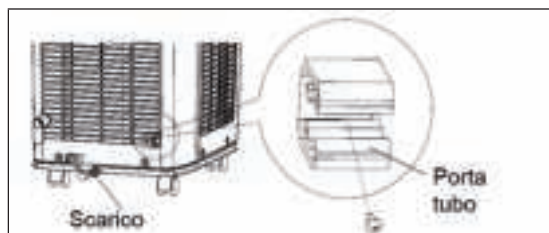

Inserire il tubo di scarico nell'apposita uscita del dispositivo, serrarlo e fissarlo utilizzando l'anello del tubo.

Inserire il tappo nell'altra estremità del tubo di sca- rico, fissarlo con l'anello del tubo e infine assem- blarlo al porta tubo.

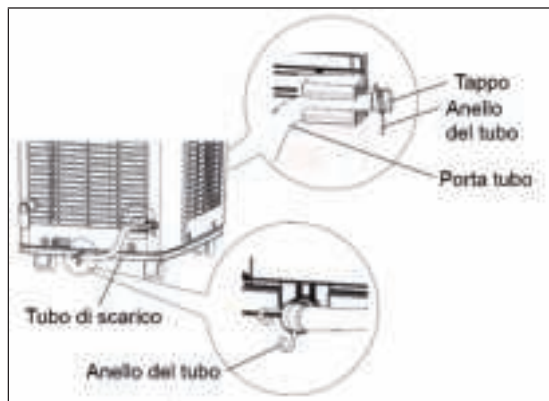

## Drenaggio manuale

In modalità di raffreddamento o Dry, l'acqua di condensa viene raccolta nel dispositivo. Quando il condensatore è molto caldo, la maggior parte dell'acqua evapora. Normalmente si accumula poca acqua nel dispositivo, di conseguenza non è necessario svuotarlo di frequente. Quando il serbatoio della condensa è pieno, vengono emessi 8 segnali acustici e sul display compare H8 per ricordare di svuotare il serbatoio. Procedere nel seguente modo:

- Collocare il dispositivo vicino allo scarico. Non inclinare il dispositivo mentre lo si sposta, bensì cercare di spostarlo in posizione verticale.
- Rimuovere il tubo di scarico dalla cavità, inserire il tubo nello scarico ed estrarre il tappo.
- Dopo aver fatto defluire l'acqua, inserire di nuovo il tappo nel tubo e fissare di nuovo quest'ultimo al supporto.
- Dopo aver svuotato l'acqua, mettere il dispositivo in pausa per 3 minuti, prima di continuare ad usare il dispositivo.

## Drenaggio continuo tramite lo scarico centrale

L'acqua può defluire automaticamente tramite lo scarico centrale. Sono necessari il tubo in gomma in dotazione, l'adattatore e la fascetta stringitubo. Come installare lo scarico:

		
<p>Rimuovere il coperchio del tappo ruotandolo in senso orario. Infine rimuovere il tappo.</p>	<p>Avvitare l'adattatore (incluso nella consegna) in senso orario sullo scarico.</p>	<p>Inserire il tubo flessibile sull'adattatore e fissarlo con la fascetta stringitubo. Inserire l'estremità libera del tubo flessibile in un apposito scarico.</p>

## Avvertenze importanti sul drenaggio continuo

Se si utilizza il drenaggio continuo dallo scarico centrale, collocare il dispositivo su una superficie piana. Assicurarsi che il tubo di scarico non sia ostruito e che sia rivolto verso l'alto. Se il dispositivo non è in posizione verticale oppure il cavo non è sistemato correttamente, può accumularsi troppa acqua nell'alloggiamento e il dispositivo si spegne. In questo caso, svuotare l'acqua in eccesso e assicurarsi che il tubo sia installato correttamente.

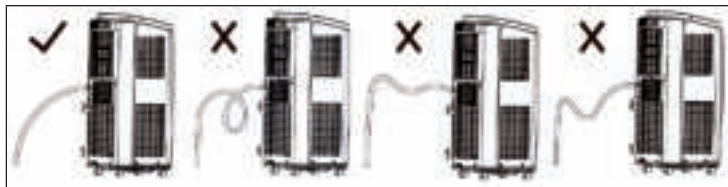

## PULIZIA E MANUTENZIONE

Prima di pulire il dispositivo, spegnerlo e staccare la spina dalla presa per evitare il pericolo di scosse elettriche. Non risciacquare il dispositivo con acqua e non utilizzare liquidi infiammabili come diluenti o benzina.

### Pulire l'alloggiamento e la griglia

Se l'alloggiamento è ricoperto di polvere, rimuoverla con un panno morbido. Se l'alloggiamento è molto sporco, utilizzare anche un po' di detersivo oppure un detergente neutro. Pulire la griglia con una spazzola morbida.

### Pulizia del filtro

	<ul style="list-style-type: none"> <li>• Rimuovere il filtro.</li> <li>• Utilizzare acqua oppure un detersivo per la pulizia del filtro. Se il filtro è molto sporco, metterlo in ammollo in acqua calda insaponata, pulirlo con una spazzola e farlo asciugare all'ombra.</li> <li>• Quando il filtro è completamente asciutto, inserirlo di nuovo.</li> </ul>

### **Pulizia del tubo di scarico dell'aria**

Rimuovere il tubo dal dispositivo, pulirlo e lasciarlo asciugare completamente. Al termine di questa operazione, inserirlo di nuovo.

### **Prima della messa in funzione a inizio stagione**

- Verificare che l'uscita e l'ingresso dell'aria non siano ostruiti.
- Verificare che il cavo di alimentazione e la spina non siano danneggiati.
- Verificare che il filtro sia pulito.
- Verificare che ci siano le pile nel telecomando.
- Verificare che tutti i collegamenti e il tubo di scarico siano fissati correttamente.
- Verificare che il tubo di scarico non sia danneggiato.

### **Al termine della stagione**

- Staccare la spina dalla presa di corrente.
- Pulire il filtro e l'alloggiamento.
- Rimuovere completamente la polvere e i residui.
- Scaricare l'acqua in eccesso e fare asciugare il dispositivo.

### **Conservazione**

In caso di inutilizzo prolungato del dispositivo, assicurarsi che non ci sia acqua di condensa residua nell'alloggiamento. Staccare la spina dalla presa e pulire il dispositivo.

## RISOLUZIONE DEGLI ERRORI

Problema	Causa possibile	Soluzione
Il dispositivo non funziona.	La spina è difettosa.	Inserire correttamente la spina nella presa.
	Il dispositivo è stato riacceso troppo velocemente dopo averlo spento.	Attendere 3 minuti prima di riaccendere di nuovo il dispositivo.
Il dispositivo non raffredda correttamente.	Il filtro è sporco.	Pulire il filtro.
	La temperatura impostata è troppo elevata.	Impostare di nuovo la temperatura.
	Le porte e le finestre sono aperte.	Chiudere tutte le porte e le finestre.
Non arriva il segnale dal telecomando.	Il telecomando e il ricevitore sono distanti l'uno dall'altro.	Ridurre la distanza tra il telecomando e il ricevitore.
	Ci sono ostacoli tra il dispositivo e il telecomando.	Rimuovere gli ostacoli.
	Il segnale del telecomando è troppo debole.	Sostituire le pile.
	Sono presenti delle lampade fluorescenti nella stanza.	Avvicinarsi con il telecomando al dispositivo oppure spegnere la lampada.
Assenza di flusso d'aria.	L'ingresso o l'uscita dell'aria sono ostruiti.	Rimuovere tutti gli oggetti che ostruiscono l'ingresso o l'uscita dell'aria.
Non è possibile regolare la temperatura.	Il dispositivo si trova in modalità Auto.	In questa modalità non è possibile regolare la temperatura.
	La temperatura desiderata si trova al di fuori del raggio impostabile.	Il raggio impostabile della temperatura è compreso tra i 16°C e i 30°C.
Forti rumori durante il funzionamento.	Interferenze causate da radio, temporali ecc.	Staccare la spina dalla presa e reinserirla. Ora è possibile riaccendere il dispositivo.

## CODICI DI ERRORE

H8	È necessario far defluire l'acqua.	Far defluire l'acqua e accendere di nuovo il dispositivo. Se il codice di errore appare ancora, far controllare il dispositivo da un centro assistenza specializzato.
F1	Il sensore della temperatura ambiente non funziona.	Far controllare il dispositivo da un centro assistenza specializzato.
F2	Il sensore della temperatura dell'evaporatore non funziona.	Far controllare il dispositivo da un centro assistenza specializzato.
F0	Perdita di liquido refrigerante oppure il sistema è bloccato.	Spegnere il dispositivo per 30 minuti. Se il codice di errore appare ancora, far controllare il dispositivo da un centro assistenza specializzato.
H3	La protezione contro il sovraccarico del compressore causa lo spegnimento del dispositivo.	Controllare se la temperatura ambiente è troppo elevata oppure se l'aria è troppo umida. Se la temperatura è troppo elevata, spegnere il dispositivo e attendere che la temperatura ambiente si trovi sotto i 35°C.
E8	Il dispositivo è sovraccarico.	Verificare che il vaporizzatore oppure il compressore non sia bloccato da corpi estranei. In questo caso, rimuovere i corpi estranei. Se il codice di errore appare ancora, far controllare il dispositivo da un centro assistenza specializzato.
F4	Corto circuito del sensore della temperatura esterna.	Far controllare il dispositivo da un centro assistenza specializzato.

## AVVERTENZE SUL REFRIGERANTE R290

### Avvertenze

- Il climatizzatore deve essere conservato e trasportato in verticale, altrimenti possono risultare danni irreparabili al compressore. Lasciare il dispositivo in posizione verticale per almeno 24 ore prima di metterlo in funzione.
- Spegnerlo il dispositivo e staccare la spina prima di pulirlo.
- Assicurarsi che il dispositivo generi un flusso d'aria costante e che i punti d'ingresso e uscita dell'aria non siano bloccati!
- Utilizzare il dispositivo su un fondo orizzontale per evitare perdite.
- Ogni persona che opera sul circuito del refrigerante deve essere provvista di un certificato attualmente valido, ottenuto da un'autorità di valutazione accreditata dall'industria. Questo garantisce la loro competenza e la sicurezza nella gestione dei refrigeranti in accordo con specifiche di valutazione riconosciute dall'intero settore.
- Quando il dispositivo smette di funzionare, smaltirlo in modo adeguato.
- Se non viene utilizzato, conservare il dispositivo in un luogo ben ventilato.
- Stoccare il dispositivo in modo tale da non danneggiarlo.
- Le riparazioni devono essere eseguite dal produttore o da un'azienda tecnica autorizzata.
- Non danneggiare componenti del circuito del refrigerante. La fuoriuscita di refrigerante potrebbe non essere notata, dato che è inodore.
- Manutenzione e riparazioni devono essere realizzate con l'aiuto di specialisti nell'utilizzo di refrigeranti infiammabili.

### Informazioni per locali con condotti di refrigerante

- Ridurre al minimo le tubature.
- Assicurarsi di non danneggiare le tubature.
- I dispositivi con refrigeranti infiammabili devono essere installati solo in ambienti ben ventilati.
- Rispettare le normative nazionali relative al gas.
- Tutti i collegamenti meccanici devono essere accessibili per scopi di manutenzione.



#### ATTENZIONE

Pericolo d'incendio! Questo dispositivo contiene il refrigerante infiammabile R290. Se fuoriesce refrigerante e viene esposto a una fonte d'ignizione, potrebbe esserci il rischio d'incendio.

---

## SMALTIMENTO

---



Se sul prodotto è presente la figura a sinistra (il cassonetto mobile sbarrato), si applica la direttiva europea 2012/19/UE.

Questi prodotti non possono essere smaltiti con i rifiuti normali. Informarsi sulle disposizioni vigenti sulla raccolta separata di dispositivi elettrici ed elettronici. Non smaltire i vecchi dispositivi con i rifiuti domestici. Grazie al corretto smaltimento dei vecchi dispositivi si proteggono il pianeta e la salute delle persone da possibili conseguenze negative. Il riciclo di materiali aiuta a diminuire il consumo di materie prime.

Il prodotto contiene batterie che sono soggette alla direttiva europea 2006/66/CE e non possono essere smaltite con i normali rifiuti domestici. Preghiamo di informarvi sulle regolamentazioni vigenti sullo smaltimento delle batterie. Grazie al corretto smaltimento dei vecchi dispositivi si tutela l'ambiente e la salute delle persone da conseguenze negative.

---

## PRODUTTORE

---

Chal-Tec GmbH, Wallstraße 16, 10179 Berlino, Germania.









KLARSTEIN NIETSRK

SRSRK KLARSTEIN NIE

KLARSTEIN NIETSRK

SRSRK KLARSTEIN NIE

KLARSTEIN NIETSRK

SRSRK KLARSTEIN NIE

KLARSTEIN NIETSRK