

ADJUSTABLE CAR SEAT HEADREST MOUNT for iPad/tablet

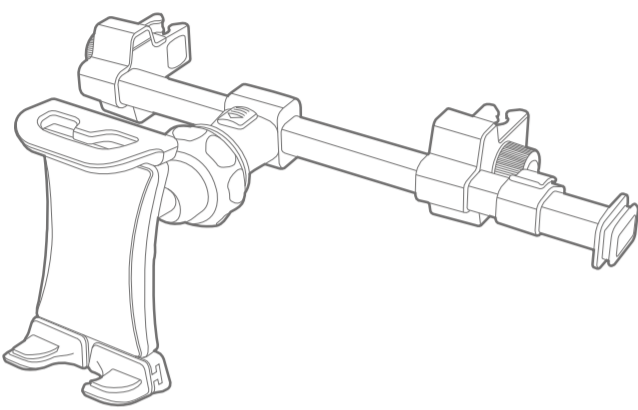

EN User guide / DE Bedienungsanleitung
FR Guide d'utilisation / ES Guía del usuario
NL Gebruikershandleiding / IT Guida utente

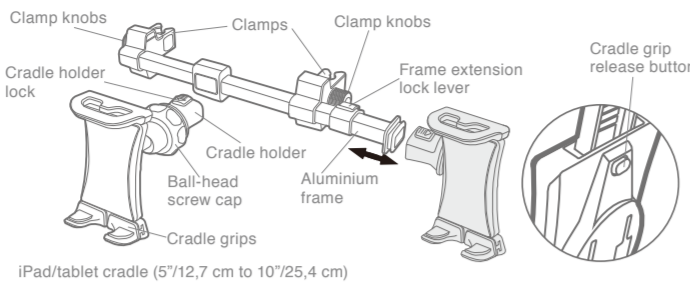

EN USER GUIDE

Thank you for purchasing the Macally HRMOUNTPRO, adjustable car seat headrest mount for iPad/tablet

About this guide

Before you start using the HRMOUNTPRO, be sure to read this guide in its entirety.

Package contents

- HRMOUNTPRO
• User guide

How to use the HRMOUNTPRO

1. Place the clamps of the mount on the headrest posts and attach them firmly by turning the knobs.



2. Place the cradle holder on the mount, either behind the seat or at the end of the aluminum frame for a centre view, until it clicks and it's securely attached.

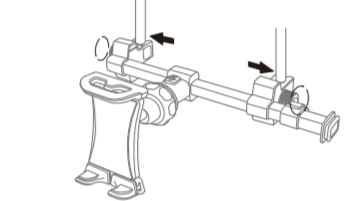

Technical support

In Europe, Middle East and Africa, please call to +31 24 373 14 10 or email to techsupport@macally-europe.com.

Macally Peripherals warrants that this product will be free from defects in title, materials and manufacturing workmanship for two (2) years from the date of the purchase.

Environmental Information for Customers in the European Union

The liability of Macally Peripherals arising from this warranty and sale shall be limited to a refund of the purchase price. In no event shall Macally Peripherals be liable for costs of procurement of substitute products or services, or for any lost profits, or for any consequential, incidental, direct or indirect damages, however caused and on any theory of liability, arising from this warranty and sale.

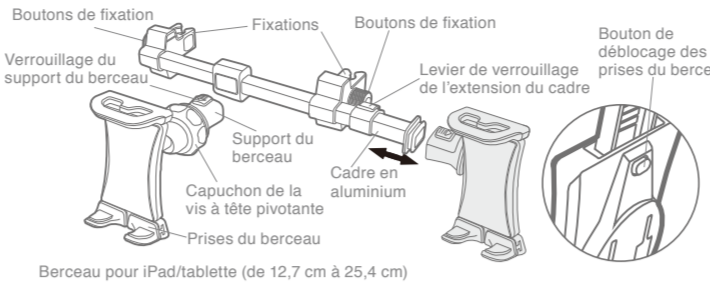

FR GUIDE D'UTILISATION

Merci d'avoir acheté le Macally HRMOUNTPRO, support appuie-tête de siège de voiture réglable pour iPad/tablette

À propos du présent guide

Avant d'utiliser le Macally HRMOUNTPRO, veuillez à lire entièrement le présent guide.

Contenu de l'emballage

- HRMOUNTPRO
• Guide d'utilisation

Utilisation du support HRMOUNT

1. Placez les fixations du support sur les montants d'appui-tête et fixez-les fermement en tournant les boutons.



2. Placez le support du berceau sur le support, derrière le siège ou à l'extrémité du cadre en aluminium pour une vue centrale, jusqu'à ce qu'un déclic confirme sa bonne mise en place.

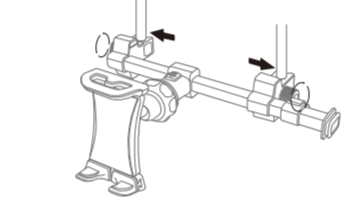

Support Technique

Pour un support technique détaillé, contactez-nous ! En Europe, Moyen-Orient et Afrique, veuillez nous contacter au +31 24 373 14 10 ou nous envoyer un courrier électronique à techsupport@macally-europe.com.

Macally Peripherals garantit ce produit exempt de défaut en matière de désignation, de matériaux et de fabrication pour une durée de deux (2) ans à compter de la date de l'achat.

La directive européenne 2002/96/CE exige que l'équipement sur lequel est apposé ce symbole sur le produit et/ou son emballage ne soit pas jeté avec les autres déchets ménagers.

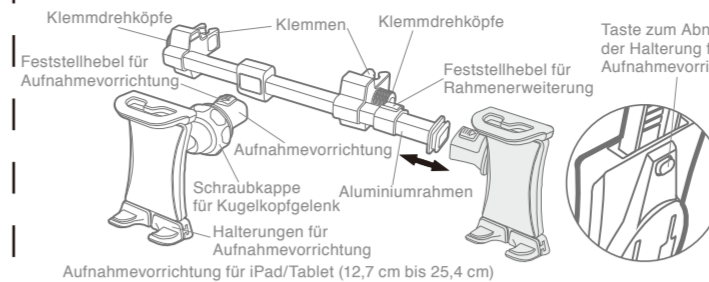

DE BEDIENTUNGSANLEITUNG

Vielen Dank für den Erwerb des Macally HRMOUNTPRO, einstellbare Autokopfstützenhalterung für iPad/Tablet

Zu dieser Anleitung

Stellen Sie, bevor Sie mit der Verwendung des Macally HRMOUNTPRO beginnen, sicher, dass Sie diese Anleitung komplett durchlesen.

Verpackungsinhalt

- HRMOUNTPRO
• Bedienungsanleitung

Anwendung der PKW-Beleuchtungs-Halterung

1. Bringen Sie die Klammern der Halterung mithilfe der Drehköpfe fest an den Kopfstützenstangen an.



2. Befestigen Sie die Aufnahmevorrichtung an der Halterung so, entweder hinter dem Sitz oder für die Ansicht in der Mitte am Ende des Aluminiumrahmens, dass sie einrastet und sicher sitzt.



Technische Assistenz

Nehmen Sie mit uns Kontakt auf, um technische Assistenz zu erhalten. In Europa, dem Nahen Osten und Afrika, verwenden Sie bitte die Rufnummer +31 24 373 14 10 oder schicken Sie uns eine E-Mail an techsupport@macally-europe.com.

Macally Peripherals garantiert dass dieses Produkt frei von Rechtsmängeln ist, und gewährleistet eine Garantie von zwei (2) Jahre für Material- und Fertigungsfehler ab Kaufdatum.

Die Europäische Richtlinie 2002/96/CE verlangt, dass technische Ausrüstung, die direkt am Gerät und/oder an der Verpackung mit diesem Symbol versehen ist, nicht zusammen mit unsortiertem Gemeindefallmüll entsorgt werden darf.

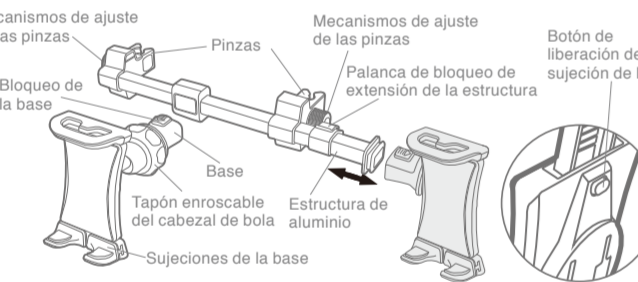

ES GUÍA DEL USUARIO

Gracias por adquirir el HRMOUNTPRO, soporte ajustable para reposacabezas de coche para iPad/tableta

Acercas de esta guía

Antes de empezar a utilizar el HRMOUNTPRO de Macally, cerciórese de leer completamente esta guía.

Contenido del paquete

- HRMOUNTPRO
• Guía del usuario

Uso del soporte de rejilla de coche

1. Sitúe las piznas del soporte en las barras del reposacabezas y colóquelas firmemente girando los mecanismos de ajuste.

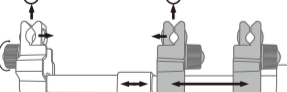

2. Ponga la base en el soporte, ya sea detrás del asiento o al final de la estructura de aluminio si desea que quede centrada. Escuchará un clic cuando quede fijada con seguridad.

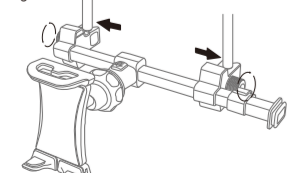

Soporte técnico

Para soporte técnico, contacte con nosotros. En Europa, Medio Oriente y África, por favor llame al +31 24 373 14 10 o envíe un correo electrónico a techsupport@macally-europe.com.

Macally Peripherals garantiza que este producto está exento de defectos materiales y derivados de su proceso de fabricación y cuenta con una garantía de dos (2) años a contar desde la fecha de compra.

Información medioambiental para clientes de la Unión Europea

La Directiva 2002/96/CE de la UE exige que los equipos que llevan este símbolo en el propio aparato y/o en su embalaje no deben eliminarse junto con otros residuos urbanos no electrónicos.

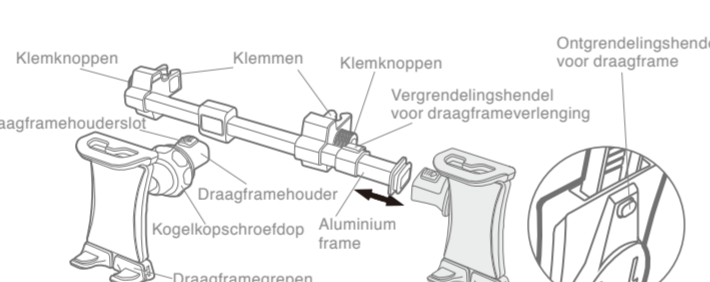

NL GEBRUIKERSHANDLEIDING

Hartelijk dank voor het aanschaffen van de HRMOUNTPRO, verstelbare autostoelhoofdsteunhouder voor iPad / tablet

Over deze handleiding

Lees de hele handleiding door voordat u de Macally HRMOUNTPRO in gebruik neemt.

Inhoud verpakking

- HRMOUNTPRO
• Gebruikershandleiding

Gebruik van de HRMOUNTPRO

1. Plaats de klemmen van de houder op de hoofdsteun en bevestig ze door de knoppen stevig aan te draaien.

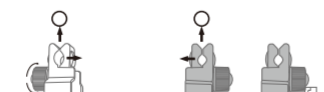

2. Plaats de draaframehouder achter de stoel of op het einde van het aluminium frame voor een centraal zicht, totdat het vastklikt.

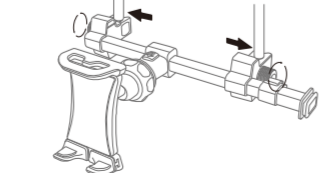

Technische ondersteuning

Neem contact met ons op voor technische ondersteuning! In Europa, Midden Oosten en Afrika, bel +31 24 373 14 10 of stuur een e-mail aan techsupport@macally-europe.com.

Macally Peripherals garandeert dat dit product vrij is van materiaal en fabricagefouten en geeft een garantie van twee (2) jaar vanaf de aankoopdatum.

Informatie voor klanten in de Europese Unie

De Europese Richtlijn 2002/96/CE schrijft voor dat apparatuur die is voorzien van dit symbool op het product of op het productverpakking niet met gewone huishoudelijke afval moet worden weggevoerd.

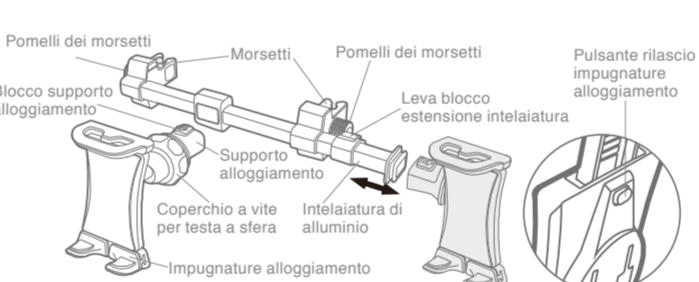

IT GUIDA UTENTE

Grazie per aver acquistato HRMOUNTPRO, supporto regolabile poggiatesta sedile auto per iPad/Tablet

La guida utente

Prima di iniziare ad utilizzare Macally HRMOUNTPRO, assicurarsi di aver letto attentamente la presente guida.

Contenido della confezione

- HRMOUNTPRO
• Guida utente

Come utilizzare HRMOUNTPRO

1. Collocare i morsetti del supporto sui panni del poggiatesta e fissarli bene ruotando i pomelli.



2. Collocare l'alloggiamento sul supporto, o dietro al sedile o alla fine della cornice in alluminio per una visualizzazione centrale, fino a che non scatterà in posizione.

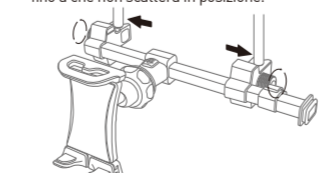

Assistenza tecnica

Per l'assistenza tecnica, in Europa, Medio Oriente e Africa contattate il +31 24 373 14 10 inviare una email a techsupport@macally-europe.com.

La Macally Peripherals garantisce che questo prodotto è privo di difetti di sorta, materiali o fabbricazione per la durata del periodo di garanzia, a decorrere dalla data di acquisto.

Informazioni relative all'ambiente per i clienti residenti nell'Unione Europea

La direttiva europea 2002/96/CE richiede che le apparecchiature contrassegnate con questo simbolo sul prodotto e/o sull'imballaggio non siano smaltite insieme ai rifiuti urbani non differenziati.

