

INVENTUM

maakt 't moment

MOBILE AIR CONDITIONER • MOBILES KLIMAGERÄT • CLIMATISEUR MOBILE

mobile airconditioner

AC127W



- gebruiksaanwijzing
- instruction manual
- Gebrauchsanleitung
- mode d'emploi

5 JAAR
INVENTUM
GARANTIE

OMRUIL
SERVICE

OER
HOLLANDS
SINDS 1908

Nederlands

1. veiligheidsvoorschriften	pagina 4
2. productomschrijving	pagina 11
3. vóór het eerste gebruik	pagina 12
4. de bediening van de airconditioner	pagina 13
5. condensvocht afvoeren	pagina 15
6. reiniging en onderhoud	pagina 15
7. tips voor efficiënt gebruik	pagina 16
8. problemen en oplossingen	pagina 16
9. technische specificaties	pagina 16
<i>algemene service- en garantievoorwaarden</i>	<i>pagina 56</i>

English

1. safety instructions	page 17
2. product description	page 24
3. prior to first use	page 25
4. operating the air conditioner	page 26
5. draining condensation water	page 28
6. cleaning and maintenance	page 28
7. tips for efficient use	page 29
8. problems and solutions	page 29
9. technical specifications	page 29
<i>general terms and conditions of service and warranty</i>	<i>page 58</i>

Deutsch

1. Sicherheitsvorschriften	Seite 30
2. Produktbeschreibung	Seite 37
3. Vor der ersten Nutzung	Seite 38
4. Die Bedienung des Klimageräts	Seite 39
5. Kondenswasser ablassen	Seite 41
6. Reinigung und Wartung	Seite 41
7. Tipps für eine effiziente Verwendung	Seite 42
8. Probleme und Lösungen	Seite 42
9. Technische Angaben	Seite 42
<i>Allgemeine Service- und Garantiebedingungen</i>	<i>Seite 59</i>

Français

1. consignes de sécurité	page 43
2. description du produit	page 50
3. avant la toute première utilisation	page 51
4. commande du climatiseur	page 52
5. évacuation de la condensation	page 54
6. nettoyage et entretien	page 54
7. conseils pour une utilisation efficace	page 55
8. problèmes et solutions	page 55
9. spécifications techniques	page 55
<i>conditions générales de garantie et de service après-vente</i>	<i>page 61</i>

1 veiligheidsvoorschriften

- Lees eerst de gebruiksaanwijzing aandachtig en geheel door voordat u het apparaat gaat gebruiken en bewaar deze zorgvuldig voor latere raadpleging.
- Gebruik geen middelen die het ontdooiproces versnellen of reinigingsmiddelen, dan deze die door de fabrikant zijn aanbevolen.
- Berg het apparaat op in een ruimte zonder continu werkende ontstekingsbronnen (bijv. een open vlam, ingeschakeld gastoestel of een ingeschakeld elektrisch verwarmingstoestel).
- Niet doorboren of verbranden.
- Opgelet, bepaalde koelmiddelen bevatten geen geur.
- Installeer, gebruik en bewaar het apparaat in een ruimte met een vloeroppervlak van minstens 12 m² (voor 12000Btu/h).
- Installeer dit apparaat enkel wanneer het voldoet aan de lokale/nationale wetgeving, regelgeving en normen.

**BELANGRIJK**

- Dit apparaat is bedoeld om gebruikt te worden als een airconditioner in woningen en is alleen geschikt voor gebruik binnenshuis in woonkamers, keukens en garages op droge plaatsen, in normale huishoudelijke omstandigheden.
- Gebruik het apparaat nooit met een beschadigd snoer of stekker. Klem het snoer nooit af en voorkom contact met scherpe kanten.
- De installatie moet volledig in overeenstemming zijn met de ter plaatse geldende voorschriften, bepalingen en normen.
- Het apparaat is uitsluitend geschikt voor gebruik op droge plaatsen, binnenshuis.
- Controleer de netspanning.
- Dit apparaat is uitsluitend geschikt voor een geaard stopcontact, aansluitspanning 220-240 Volt/ ~50 Hz.
- Het apparaat **MOET** altijd geaard worden aangesloten. Als de stroomvoorziening niet geaard is, mag u het apparaat absoluut niet aansluiten.
- De stekker moet altijd makkelijk toegankelijk zijn als het apparaat is aangesloten.
- Vervoer het apparaat altijd rechtop en plaats deze op een stabiele, vlakke ondergrond tijdens het gebruik. Als het apparaat liggend is vervoerd, dient u deze gedurende 6 uur recht op te laten rusten voordat u de stekker in het stopcontact steekt.
- Laat de elektrische installatie controleren door een erkend vakman als u er niet zeker van bent dat alles in orde is.
- Installeer het apparaat op een stevige, vlakke vloer die sterk genoeg is om een gewicht tot 50 kg te dragen. Installatie op een zwakke of oneven vloer kan resulteren in schade aan uw eigendommen of persoonlijk letsel.
- De luchtinlaten en luchtuitlaten nooit afdekken.
- Leeg het waterreservoir via het wateraftappunt voordat u het apparaat verplaatst.
- Breng het apparaat nooit in contact met chemicaliën.
- Steek geen vingers of voorwerpen in de openingen van het apparaat.
- Breng het apparaat nooit in contact met water. Het apparaat niet met water besproeien of onderdompelen in verband met kortsluitingsgevaar.
- Haal altijd eerst de stekker uit het stopcontact voordat het apparaat of een onderdeel ervan moet worden schoongemaakt of vervangen.
- Sluit het apparaat **NOOIT** aan met behulp van een verlengsnoer. Is een geschikt geaard stopcontact niet voorhanden, laat dit dan installeren door een erkend elektricien.
- Wees uit veiligheidsoverwegingen altijd voorzichtig met kinderen in de buurt van dit apparaat, zoals met ieder elektrisch apparaat.
- Gebruik het apparaat niet wanneer de stekker, het snoer of het apparaat beschadigd is, of wanneer het apparaat niet meer naar behoren functioneert of wanneer het gevallen of op een andere manier beschadigd is. Raadpleeg dan de winkelier of onze technische dienst. In geen geval de stekker of het snoer zelf vervangen.

- Haal altijd de stekker uit het stopcontact als het apparaat niet wordt gebruikt.
- Een beschadigd elektriciteits snoer alleen laten vervangen door de leverancier of een bevoegd persoon/servicepunt.
- Het apparaat buiten bereik van kinderen houden. Kinderen beseffen de gevaren niet, die kunnen ontstaan bij het omgaan met elektrische apparaten. Laat kinderen daarom nooit zonder toezicht met elektrische apparaten werken. Houd het apparaat en het snoer buiten bereik van kinderen jonger dan 8 jaar.
- Het apparaat kan worden gebruikt door kinderen van 8 jaar en ouder en door personen met beperkte fysieke, zintuiglijke of mentale vermogens of gebrek aan ervaring of kennis, wanneer zij het apparaat onder toezicht gebruiken of zijn geïnstrueerd over het veilige gebruik ervan en zij de daaruit voortkomende gevaren begrijpen.
- Kinderen mogen niet met het apparaat spelen.
- Het apparaat mag niet door kinderen worden gereinigd of onderhouden, tenzij dit onder toezicht gebeurt.



LET OP!

- **De ruimte waarin dit apparaat wordt gebruikt nooit volledig luchtdicht afsluiten. Dit voorkomt onderdruk in deze ruimte. Negatieve druk (=onderdruk) de veilige werking van geisers, afzuigkappen, ovens e.d. ontregelen.**
- **Het niet volgen van de aanwijzingen kan leiden tot het vervallen van de garantie op het apparaat.**
- **Til het toestel altijd met twee personen.**
- Zorg er altijd voor dat het apparaat op een stevige, vlakke ondergrond staat.
- Laat het apparaat niet onbeheerd achter indien het apparaat in werking is.
- Indien u het apparaat wilt verplaatsen, dient u ervoor te zorgen dat het apparaat uitgeschakeld is. U dient bij het verplaatsen van het apparaat beide handen te gebruiken.
- Het apparaat nooit gebruiken met onderdelen die niet door de fabrikant zijn aanbevolen of geleverd.
- Niet aan het snoer c.q. het apparaat trekken om de stekker uit de wandcontactdoos te halen. Het apparaat nooit met natte of vochtige handen aanraken.
- Indien het apparaat na het inschakelen niet functioneert, dan kan de zekering of de aardlekschakelaar in de elektra verdeelkast zijn aangesproken. De groep kan te zwaar zijn belast of een aardlekstroom kan zijn opgetreden.
- Ga bij storing nooit zelf repareren; het doorslaan van de beveiliging in het apparaat kan duiden op een defect, dat niet wordt verholpen door verwijdering of vervanging van deze beveiliging. Het is noodzakelijk dat er uitsluitend originele onderdelen gebruikt worden.
- De printplaat (PCB) van het apparaat is voorzien van een zekering tegen overspanning. De specificaties van de zekering staan op de printplaat, zoals: T 3,15A/250V, etc.
- **Dompel het apparaat, het snoer of de stekker nooit onder in water.**
- Dit apparaat is uitsluitend geschikt voor huishoudelijk gebruik. Wanneer het apparaat oneigenlijk gebruikt wordt, kan er bij eventuele defecten geen aanspraak op schadevergoeding worden gemaakt en vervalt het recht op garantie.
-  Als u besluit het apparaat, vanwege een defect, niet langer te gebruiken, adviseren wij u, nadat u de stekker uit het stopcontact heeft verwijderd, het snoer af te knippen. Huishoudelijke apparaten horen niet in de vuilnisbak. Breng ze naar de betreffende afvalverwerkingsafdeling van uw gemeente.

WAARSCHUWING

Specifieke informatie voor apparaten met R290 koelgas.

- Lees alle waarschuwingen grondig door.
- Tijdens het ontdooien en reinigen van het apparaat, gebruik alleen gereedschap dat door de fabrikant is aanbevolen.
- Plaats het apparaat in een ruimte zonder continu werkende ontstekingsbronnen (bijv. een open vlam, ingeschakeld elektrisch of gastoestel).
- Niet doorboren of verbranden.
- Installeer, gebruik en bewaar het apparaat in een ruimte met een vloeroppervlak van minstens 12 m².
- Dit apparaat bevat 240 gram R290 koelgas (zie het typeplaatje aan de achterkant van het toestel).
- R290 is een koelgas dat in overeenstemming is met de Europese milieuriichtlijnen. Doorboor geen enkel deel van het koelcircuit.

- Als het apparaat wordt geïnstalleerd, bediend of bewaard in een ruimte zonder ventilatie, moet de ruimte aldus zijn ingericht dat de ophoping van koelmiddel door een lek wordt vermeden. Dit kan leiden tot brand- of explosiegevaar door het ontsteken van het koelmiddel door een elektrisch verwarmingstoestel, fornuis of andere ontstekingsbron.
- Bewaar het apparaat op een dergelijke wijze zodat mechanische storing wordt vermeden.
- Personen die het koelcircuit bedienen of er aan werken, moeten in het bezit zijn van een gepast certificaat van een bevoegde organisatie, zodat deze personen bevoegd zijn om koelmiddelen op een veilige manier te behandelen overeenkomstig de specificaties die in industrie van kracht zijn.
- Reparaties mogen alleen worden uitgevoerd zoals aanbevolen door de fabrikant van het apparaat. Onderhoud en reparatie die de hulp van ander opgeleid personeel vereisen, moeten worden uitgevoerd onder het toezicht van een persoon die weet hoe brandbare koelmiddelen te gebruiken.



KOELMIDDEL

(CE) N 842/2006: Deze airconditioner bevat het koelmiddel R290.

De hoeveelheid koelmiddel is minder dan 1 kg en bevindt zich in een gesloten koelcircuit. Het koelmiddel heeft geen zonafbrekend vermogen. Het is echter een broeikasgas onder het Kyoto protocol en kan aldus bijdragen aan de globale opwarming van de aarde wanneer het in de atmosfeer vrijkomt. Alleen opgeleide technici met een gepast koelmiddelcertificaat mogen het toestel vullen of legen.

Uw airconditioner dient bij een juist gebruik en een onbeschadigd koelmiddelcircuit niet te worden bijgevuld met koelmiddel.
GWP: R290: 3.

Specifieke informatie over apparaten die R290/R32 koelgas bevatten

- Lees alle waarschuwingen aandachtig door.
- Gebruik voor het ontdooien en reinigen van het apparaat geen ander gereedschap dan door de fabrikant wordt aanbevolen.
- Plaats het apparaat in een ruimte zonder ontstekingsbronnen (denk hierbij aan: open vuur, gasapparaten of elektrische apparaten die vonken kunnen veroorzaken).
- Niet doorboren en niet verbranden.
- Koelgassen kunnen reukloos zijn.
- Het apparaat moet worden geïnstalleerd, gebruikt en opgeslagen in een ruimte die groter is dan 12 m².
- R290/R32 is een koelgas dat voldoet aan de Europese milieureichtlijnen. Doorboor geen enkel deel van het koelcircuit.
- Als het apparaat wordt geïnstalleerd, gebruikt of opgeslagen in een niet-geventileerde ruimte, moet de ruimte zodanig zijn ontworpen dat lekkend koelgas zich niet kan ophopen. Dit om het ontstaan van brand of explosies als gevolg van ontsteking van het koelmiddel door elektrische kachels, branders of andere ontstekingsbronnen te voorkomen.
- Sla het apparaat zodanig op dat er geen mechanische defecten kunnen ontstaan.
- Personen die aan of met het koelmiddelcircuit werken, moeten de juiste certificering hebben die is uitgegeven door een erkende organisatie die deskundigheid garandeert in de omgang met koelmiddelen volgens specifieke certificeringsafspraken in de bedrijfstak.
- Neem bij reparaties altijd de aanbevelingen van de fabrikant in acht.
- Onderhoud en reparaties die de hulp van ander gekwalificeerd personeel vereisen, moeten worden uitgevoerd onder toezicht van een persoon die is gecertificeerd in de omgang met ontvlambare koelmiddelen.
- Gebruik geen andere middelen om het ontdooiproces te versnellen of om schoon te maken dan die door de fabrikant worden aanbevolen.
- Het apparaat moet worden opgeslagen in een ruimte zonder continu werkende ontstekingsbronnen (bijvoorbeeld: open vuur, een werkend gasapparaat of een werkende elektrische kachel).
- Niet doorboren of verbranden.
- Houd er rekening mee dat koelmiddelen geurloos kunnen zijn.
- Neem altijd de nationale wet- en regelgeving voor gassen in acht.
- Blokkeer de ventilatieopeningen niet.
- Sla het apparaat zodanig op dat er geen mechanische beschadigingen kunnen ontstaan.
- Breng een waarschuwing aan dat het apparaat moet worden opgeslagen in een goed geventileerde ruimte waarvan de afmetingen overeenkomen met de ruimte die is gespecificeerd voor gebruik.
- Elke persoon die betrokken is bij het werken aan, of het demonteren van een koelmiddelcircuit, moet in het bezit zijn van een geldig certificaat van een door de bedrijfstak erkende beoordelingsinstantie, die hun competentie aantoont in de veilige omgang met koelmiddelen volgens de erkende certificeringsafspraken in de bedrijfstak.
- Onderhoud mag alleen worden uitgevoerd volgens de aanbevelingen van de fabrikant van de apparatuur.
- Onderhoud en reparaties die de hulp van ander gekwalificeerd personeel vereisen, moeten worden uitgevoerd onder toezicht van een deskundige persoon die is gecertificeerd in de omgang met ontvlambare koelmiddelen.
- Het apparaat moet worden geïnstalleerd, gebruikt en opgeslagen in een ruimte met een vloeroppervlak groter dan 13 m².



WAARSCHUWING: Dit systeem bevat koelmiddel onder zeer hoge druk. Het systeem mag alleen door gekwalificeerd personeel worden onderhouden.

1. Transport van apparatuur die ontvlambare koelmiddelen bevat (Bijlage CC.1)

Neem de transportvoorschriften in acht.

2. Markering van apparatuur met behulp van borden (Bijlage CC.2)

Neem de lokale regelgeving in acht.

3. Afvoeren van apparatuur die ontvlambare koelmiddelen bevat (Bijlage CC.3)

Neem de nationale regelgeving in acht.

4. Opslag van apparatuur/apparaten (Bijlage CC.4)

Sla de apparatuur op volgens de aanwijzingen van de fabrikant.

5. Opslag van verpakte (onverkochte) apparatuur (Bijlage CC.5)

De opslagverpakking dient zodanig stevig te zijn ontworpen dat er bij mechanische beschadiging van de apparatuur in de verpakking geen koelmiddel kan gaan lekken.

Plaatselijke voorschriften bepalen het maximale aantal apparaten dat in één ruimte mag worden opgeslagen.

6. Informatie over onderhoud (Bijlage DD.3)

1) Controleer de omgeving

Voorafgaand aan werkzaamheden aan systemen die ontvlambare koelmiddelen bevatten, zijn veiligheidscontroles noodzakelijk om ervoor te zorgen dat het risico van ontsteking tot een minimum wordt beperkt. Neem bij reparaties aan koelsystemen de volgende voorzorgsmaatregelen voordat werkzaamheden aan het systeem worden uitgevoerd.

2) Werkprocedure

Voer de werkzaamheden uit volgens een gereguleerde procedure om het risico op het vrijkomen van ontvlambare gassen of dampen tijdens de werkzaamheden te minimaliseren.

3) Algemeen werkgebied

Breng al het onderhoudspersoneel en anderen die in de omgeving werken op de hoogte over de aard van de werkzaamheden die worden uitgevoerd. Vermijd het werken in besloten ruimtes. Zet het gebied rondom de werkplek af. Zorg dat het werkgebied veilig is door te controleren op de aanwezigheid van brandbaar materiaal en ontstekingsbronnen.

4) Controleer op de aanwezigheid van koelmiddel

Controleer het gebied vóór en tijdens het werk met een geschikte koelmiddeldetector, die de monteur waarschuwt voor de aanwezigheid van mogelijk ontvlambare omgevingslucht. Gebruik alleen lekdetectieapparatuur die geschikt is voor gebruik met ontvlambare koelmiddelen, d.w.z. vonkvrij, adequaat afgeschermd of intrinsiek veilig.

5) Houd een brandblusser onder handbereik

Als er hete werkzaamheden aan de koelapparatuur of aanverwante onderdelen moeten worden uitgevoerd, dienen geschikte blusmiddelen onder handbereik aanwezig te zijn. Hang direct naast het vulgebied een poederblusser of een CO₂-blusser op.

6) Houd ontstekingsbronnen weg

Iedereen die werkzaamheden uitvoert aan een koelsysteem waarbij leidingen bloot komen te liggen die ontvlambaar koelmiddel bevatten of ooit hebben bevat, mag geen ontstekingsbronnen gebruiken die een brand of explosie kunnen veroorzaken. Houd alle mogelijke ontstekingsbronnen, waaronder aangestoken sigaretten, voldoende ver verwijderd van de plaats van installatie, reparatie, verwijdering of afvoer, waar er ontvlambaar koelmiddel in de omgeving kan vrijkomen. Controleer vóór het uitvoeren van de werkzaamheden of er geen ontvlambare materialen of ontstekingsbronnen aanwezig zijn in het gebied rond de apparatuur.

Hang waarschuwingsborden met de tekst "Verboden te roken" op.

7) Zorg voor ventilatie

Werk in de open lucht of zorg dat het werkgebied voldoende geventileerd is voordat u het systeem openmaakt of heet werk uitvoert. Zorg continu voor voldoende ventilatie tijdens het uitvoeren van de werkzaamheden. De ventilatie moet eventueel vrijkomend koelmiddel naar een veilige plek wegblazen en bij voorkeur afvoeren naar de buitenlucht.

8) Controleer de koelapparatuur

Vervang elektrische componenten alleen door soortgelijke onderdelen die voldoen aan de juiste specificaties. Neem altijd de richtlijnen voor onderhoud en reparatie van de fabrikant in acht. Neem bij twijfel contact op met de technische ondersteuning van de fabrikant voor assistentie.

Controleer installaties die ontvlambare koelmiddelen gebruiken op de volgende punten:

- Het vulvolume moet overeenkomen met de afmetingen van de ruimte waarin de koelmiddelhoudende onderdelen zijn geïnstalleerd;
- De ventilatieapparatuur en -afvoeren moeten naar behoren werken en mogen niet zijn geblokkeerd;
- Als er een indirect koelcircuit wordt gebruikt, moet het secundaire circuit worden gecontroleerd op de aanwezigheid van koelmiddel;
- Alle markeringen op de apparatuur moeten zichtbaar en leesbaar zijn. Herstel vooraf alle onleesbaar geworden markeringen en borden;
- De koelleidingen en componenten die koelmiddelen bevatten moeten zodanig zijn geïnstalleerd dat het onwaarschijnlijk is dat ze worden blootgesteld aan stoffen die ze kunnen aantasten, voor zover de componenten niet zijn gemaakt van materialen die inherent bestand zijn tegen corrosie, of adequaat zijn beschermd tegen corrosie.

9) Controleer elektrische apparaten

Controleer bij reparatie en onderhoud van elektrische componenten altijd eerst op veiligheid, en neem de inspectieprocedures voor de componenten in acht. Als er sprake is van een storing die de veiligheid in gevaar kan brengen, mag er geen elektrische voeding op het circuit worden aangesloten voordat deze storing is verholpen. Als de storing niet onmiddellijk kan worden verholpen maar het apparaat moet wel in bedrijf blijven, dan dient er een geschikte tijdelijke oplossing te worden gerealiseerd. Meld dit altijd aan de eigenaar van de apparatuur, zodat alle betrokkenen op de hoogte zijn.

Tot de veiligheidscontroles vooraf behoort:

- Het ontladen van condensatoren: dit moet op een veilige manier gebeuren om vonkvorming te voorkomen;
- Controleer of er geen onder spanning staande elektrische componenten en bedrading blootliggen tijdens het vullen, aftappen of spoelen van het systeem;
- Controleer of de continuïteit van de aardverbindingen is gewaarborgd.

7. Reparaties aan afgeschermd componenten (Bijlage DD.4)

1) Koppel tijdens reparaties aan afgeschermd componenten alle elektrische voedingen los van de apparatuur waaraan wordt gewerkt, voordat afdekplaten en dergelijke worden verwijderd. Als het absoluut noodzakelijk is om de stroomvoorziening ingeschakeld te laten tijdens onderhoud aan apparatuur, moet er een permanent werkende lekdetector worden geplaatst op het meest kritieke punt om te waarschuwen voor het ontstaan van mogelijk gevaarlijke situaties.

2) Besteed extra aandacht aan de volgende punten om te zorgen dat bij de werkzaamheden aan elektrische componenten de behuizing niet zodanig wordt gewijzigd dat het beschermingsniveau wordt beïnvloed.

Denk hierbij aan beschadigde kabels, het maken van te veel verbindingen per aansluiting, klemmen die niet aan de oorspronkelijke specificaties voldoen, beschadigde afdichtingen, onjuiste montage van pakkingen, enz.

Zorg dat het apparaat stevig is bevestigd.

Controleer of afdichtingen en afdichtingsmaterialen nog steeds voldoende in staat zijn om te voorkomen dat ontvlambare omgevingslucht binnendringt. Gebruik uitsluitend vervangende onderdelen die voldoen aan de specificaties van de fabrikant.

LET OP: Het gebruik van siliconenhoudende afdichtmiddelen kan de werking van sommige soorten lekdetectieapparatuur verstoren. Intrinsiek veilige componenten hoeven niet te worden losgekoppeld voordat eraan wordt gewerkt.

8. Reparaties aan intrinsiek veilige componenten (Bijlage DD.5)

Sluit geen permanente inductieve of capacatieve belastingen aan op het circuit zonder te controleren of daarmee de toegestane spanningen en stromen voor de gebruikte apparatuur worden overschreden.

Intrinsiek veilige componenten zijn de enige typen componenten waaraan gewerkt mag worden terwijl ze onder spanning staan in de aanwezigheid van ontvlambare omgevingslucht. Gebruik uitsluitend testapparatuur met de juiste certificeringen.

Vervang componenten alleen door onderdelen die overeenkomen met de specificaties van de fabrikant. Het gebruik van afwijkende onderdelen kan brand veroorzaken wanneer er koelmiddel door lekkage naar de omgevingslucht ontsnapt.

9. Kabels (Bijlage DD.6)

Controleer of de kabels niet zijn blootgesteld aan slijtage, corrosie, overmatige druk, trillingen, scherpe randen of andere nadelige omgevingsinvloeden. Houd bij de controle ook rekening met de gevolgen van veroudering en voortdurende trillingen van compressoren of ventilatoren.

10. Detectie van ontvlambare koelmiddelen (Bijlage DD.7)

Gebruik nooit potentiële ontstekingsbronnen bij het zoeken naar, of opsporen van koelmiddellekken. Gebruik geen halogeenlamp (of een andere detector met een open vlam).

11. Lekdetectiemethoden (Bijlage DD.8)

De volgende lekdetectiemethoden mogen worden gebruikt voor systemen die ontvlambare koelmiddelen bevatten.

Gebruik bij voorkeur elektronische lekdetectoren om ontvlambare koelmiddelen te detecteren. Soms is de gevoeligheid van dergelijke apparatuur echter niet toereikend, of moeten ze opnieuw worden gekalibreerd. (Kalibreer detectieapparatuur altijd in een koelmiddelvrije ruimte.) Controleer of de detector geen potentiële ontstekingsbron is, en of hij geschikt is voor het gebruikte koelmiddel. Stel de lekdetectieapparatuur in op een percentage van de LFL (onderste ontvlammingsgrens) van het koelmiddel en kalibreer de apparatuur op het gebruikte koelmiddel en het juiste gaspercentage (maximaal 25%).

Ook lekdetectievloeistoffen zijn geschikt voor gebruik met de meeste koelmiddelen, maar vermijd het gebruik van chloorhoudende stoffen omdat het chloor kan reageren met het koelmiddel en het koperen leidingwerk kan aantasten.

Als een lek wordt vermoed, moeten alle open vlammen worden gedoofd of verwijderd.

Als er een koelmiddellek wordt gevonden dat solderen vereist, moet eerst al het koelmiddel uit het systeem worden afgetapt, of moet het koelmiddel worden geïsoleerd (door middel van afsluiters) in een deel van het systeem op afstand van het lek.

Spoel het systeem vervolgens met zuurstofvrije stikstof (OFN), zowel vóór als tijdens het soldeerproces.

12. Aftappen en leegmaken (Bijlage DD.9)

Bij het openmaken van een koelcircuit om reparaties uit te voeren - alsmede voor alle andere doeleinden - moeten altijd de juiste voorschriften en procedures worden nageleefd. Probeer daarnaast altijd zo veilig mogelijk te werken vanwege de ontvlambaarheid van koelmiddelen. Hanteer daarom altijd de volgende procedure:

- Verwijder het koelmiddel;
- Spoel het circuit met inert gas;
- Maak het systeem leeg;
- Spoel nogmaals met inert gas;
- Open het circuit door te zagen of te solderen.

Vang het koelmiddel op in een geschikte opslagcilinder. Spoel het systeem met OFN (zuurstofvrije stikstof) om de installatie veilig te maken. Mogelijk moet u dit proces enkele keren herhalen. Gebruik nooit perslucht of zuurstof om een installatie te spoelen.

Spoel het vacuümsysteem door er OFN in te laten stromen, en vul het systeem daarna met OFN totdat de werkdruk is bereikt. Laat dit vervolgens naar de atmosfeer ontsnappen en trek het systeem opnieuw vacuüm. Herhaal dit proces totdat er geen koelmiddel meer in het systeem zit. Na de laatste OFN-spoeling, moet het systeem worden ontvlucht tot atmosferische druk om werkzaamheden mogelijk te maken. Dit is een absoluut noodzakelijke voorwaarde als er soldeerwerkzaamheden aan het leidingwerk moeten plaatsvinden.

Zorg dat de uitlaat van de vacuümpomp niet in de buurt van ontstekingsbronnen ligt en dat de omgeving voldoende wordt geventileerd.

13. Vulprocedures (Bijlage DD.10)

Neem bij het vullen naast de standaardprocedures ook de volgende vereisten in acht.

- Voorkom bij het gebruik van de vulapparatuur dat er verschillende koelmiddelen met elkaar vermengd raken. Slangen en leidingen moeten zo kort mogelijk zijn om de hoeveelheid koelmiddel die ze bevatten te minimaliseren.
- Zet cilinders altijd rechtop.
- Aard het koelsysteem voordat u het systeem vult met koelmiddel.
- Markeer het systeem dat het is gevuld (als dit nog niet eerder is gedaan).
- Let goed op dat het koelsysteem niet overmatig wordt gevuld.

Voer een druktest uit met OFN (zuurstofvrije stikstof) voordat het systeem wordt gevuld. Controleer het systeem op lekken na het vullen, maar vóór de inbedrijfstelling. Voer altijd een laatste lektest uit voordat u de locatie verlaat.

14. Buitengebruikstelling (Bijlage DD.11)

Om deze procedure uit te voeren, is het essentieel dat de monteur zich vooraf volledig vertrouwd heeft gemaakt met de apparatuur en alle onderdelen ervan. Het wordt standaard aanbevolen om gebruikte koelmiddelen altijd veilig af te tappen en af te voeren. Neem voorafgaand aan de werkzaamheden een olie- en koelmiddelmonster wanneer hergebruik van het afgetapte koelmiddel een analyse vooraf vereist. Het is essentieel om te controleren of er een stroomvoorziening aanwezig is voordat met de werkzaamheden wordt begonnen.

- Maak uzelf vertrouwd met de apparatuur en de werking ervan.
- Verbreek de elektrische aansluiting tussen het systeem en de stroomtoevoer.
- Controleer voor aanvang van de werkzaamheden of aan de volgende punten is voldaan:
 - Alle vereiste mechanische voorzieningen zijn aanwezig, bijv. om de koelmiddelcilinders te hanteren;
 - Alle persoonlijke beschermingsmiddelen zijn aanwezig en worden correct gebruikt;
 - Er is te allen tijde een competente persoon aanwezig die toezicht houdt op het aftapproces;
 - Alle aftapapparatuur en opslagcilinders voldoen aan de geldende normen.
- Pomp bij voorkeur het koelsysteem leeg, indien dit mogelijk is.
- Is leegpompen niet mogelijk, gebruik dan een passend verdeelstuk om zo veel mogelijk koelmiddel uit de verschillende delen van het systeem te verwijderen.
- Plaats de cilinder op de weegschaal voordat het aftappen begint.
- Start de aftapinstallatie en werk volgens de instructies van de fabrikant.
- Vul cilinders nooit meer dan is toegestaan. (Maximaal 80% vloeistofvolume).
- Overschrijd nooit de maximale werkdruk van de cilinder, zelfs niet kortstondig.
- Wanneer de cilinders correct zijn gevuld en het proces is voltooid, verwijder dan onmiddellijk alle cilinders en apparatuur van de locatie en sluit alle afsluiters van de apparatuur.
- Vul nooit afgetapt koelmiddel in een ander koelsysteem voordat het eerst is gereinigd en gecontroleerd.

15. Markeringen (Bijlage DD.12)

Breng markeringen aan op de apparatuur met de vermelding dat deze buiten bedrijf is gesteld en is ontdaan van koelmiddel. Zet de datum op de markering, én uw naam. Breng markeringen aan op de apparatuur die aangeven dat de apparatuur onvlambaar koelmiddel bevat.

16. Aftappen (Bijlage DD.13)

Bij het verwijderen van koelmiddel uit een systeem, voor onderhoud of buitenbedrijfstelling, verdient het de aanbeveling om alle koelmiddelen veilig te verwijderen. Gebruik bij het aftappen van koelmiddel alleen cilinders die geschikt zijn voor het opslaan van koelmiddel. Zorg dat er genoeg cilinders beschikbaar zijn om de totale inhoud van het koelsysteem in op te slaan. Gebruik uitsluitend cilinders die geschikt zijn voor het opslaan van het af te tappen koelmiddel en breng er markeringen op aan welk koelmiddel ze bevatten (gebruik dus speciale opslagcilinders). De cilinders moeten compleet zijn, inclusief goed werkende overdrukventielen en afsluiters. Pomp lege opslagcilinders vacuüm en koel ze af, indien mogelijk, voordat er gas in wordt opgeslagen.

De aftapinstallatie moet in goede staat verkeren en over een handleiding beschikken die de gebruikte apparatuur beschrijft, en moet geschikt zijn voor het opvangen van onvlambare koelmiddelen. Daarnaast moet er een gekalibreerde weegschaal beschikbaar zijn die correct werkt. Alle slangen dienen te zijn voorzien van lekvrije koppelingen die correct werken. Controleer voor gebruik van de aftapinstallatie of deze in goede staat verkeert, goed is onderhouden en of alle bijbehorende elektrische componenten voldoende zijn afgeschermd om ontsteking te voorkomen in geval van een koelmiddellekkage. Raadpleeg bij twijfel de fabrikant.

Lever het opgevangen koelmiddel in de juiste opslagcilinder in bij de koelmiddelleverancier en vraag om een ontvangstbewijs voor de ingeleverde afvalstoffen. Combineer geen koelmiddelen met elkaar in de aftapinstallatie en zeker niet in de cilinders. Als compressoren of compressoroliën moeten worden verwijderd, maak het apparaat dan eerst leeg tot een niveau waarop er geen onvlambaar koelmiddel in het smeermiddel achterblijft. Het leegmaken moet gebeuren voordat de compressor naar de leverancier wordt teruggestuurd. Het compressorlichaam mag alleen elektrisch worden verwarmd om dit proces te versnellen (niet met een open vlam). Wanneer er olie uit een systeem moet worden verwijderd, doe dit dan op een veilige manier.

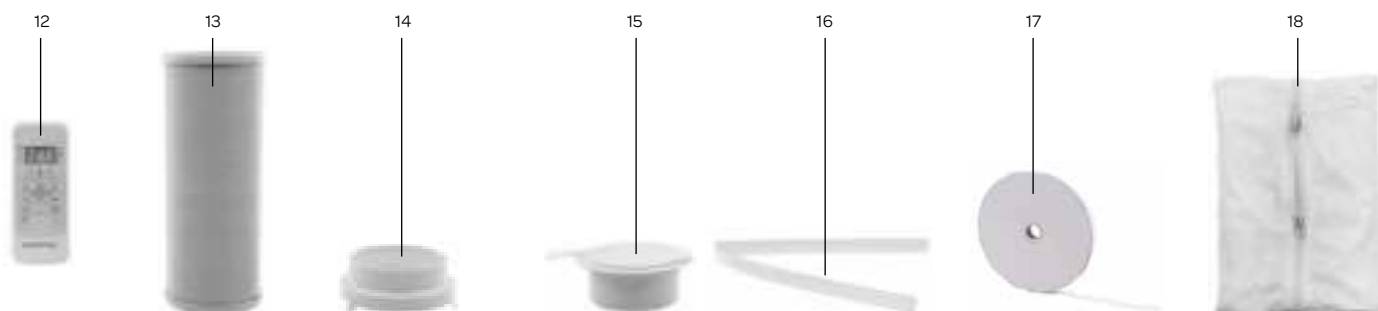
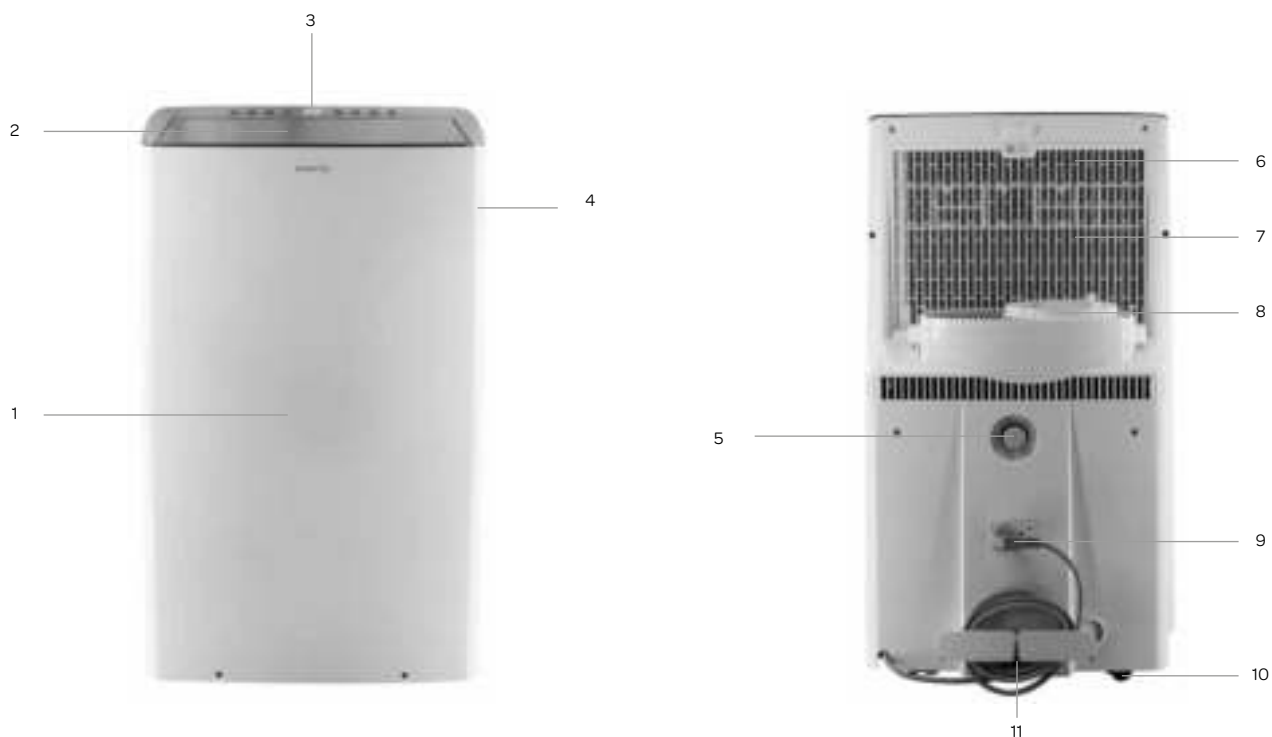

- 1. Voorkant
- 2. Luchtuitlaat met lamellen
- 3. Bedieningspaneel
- 4. Handgreep
- 5. Schroefdop voor waterafvoer
- 6. Luchtfilter (achter het rooster)
- 7. Luchtinlaat
- 8. Aansluiting voor afvoerslang
- 9. Aansluitsnoer met stekker

- 10. Zwenkwielen
- 11. Condenswaterafvoer
- 12. Afstandsbediening met batterijen
- 13. Afvoerslang - lucht
- 14. Aansluitstuk
- 15. Muuruitlaat met klep
- 16. Afvoerslang - water
- 17. Klittenband
- 18. Flexibele raamafdichtingset

3 vóór het eerste gebruik

Voordat u het apparaat voor de eerste maal in gebruik neemt, dient u als volgt te werk te gaan: pak de airconditioner en alle accessoires voorzichtig uit en verwijder al het verpakkingsmateriaal en eventuele promotionele stickers.

De verpakking (plastic zakken en karton) buiten het bereik van kinderen houden.

Controleer na het uitpakken het apparaat zorgvuldig op uiterlijke schade, mogelijk ontstaan tijdens transport.

Plaats het apparaat op een stevige, vlakke ondergrond en let op dat er genoeg ruimte omheen is voor voldoende ventilatie. Controleer of alle genoemde accessoires meegeleverd zijn. Reinig de airconditioner met een licht vochtige doek.

Controleer vóór het aansluiten van het apparaat of:

- de aansluitspanning overeenkomt met die op het typeplaatje;
- stopcontact en stroomvoorziening geschikt zijn voor het apparaat;
- de stekker van het snoer in het stopcontact past;
- het apparaat op een steviele en vlakke ondergrond staat.

HET PLAATSEN VAN DE AIRCONDITIONER

- Het apparaat moet geplaatst worden op een stevige, vlakke ondergrond met voldoende vrije ruimte erom heen.
- Blokkeer de luchtuitleat niet en zorg voor een vrije ruimte van minimaal 25 cm rondom het apparaat.
- **Laat het apparaat nadat het rechtop geplaatst is, minimaal 2 uur staan voordat u de stekker in het stopcontact steekt.**
- Om het apparaat eenvoudig te (ver)plaatsen, is deze voorzien van zwenkwielen.
- Rol het apparaat rustig over de vloer. Let op dat de vloer vlak is en probeer niet over dingen heen te rijden.
- **OPMERKING:** Het optimaal functioneren van het apparaat is afhankelijk van de lengte van de afvoerslang en het aantal bochten.

Probeer beide te beperken. De bijgeleverde flexibele afvoerslang heeft een maximale lengte van ca. 150 cm en is berekend op de capaciteit van het apparaat. Het gebruik van andere slangen of verlengstukken kan storingen aan het apparaat veroorzaken. De lucht moet ongehinderd kunnen stromen, anders kan dit oververhitting van het apparaat of condensatie van water in de luchtafvoerslang tot gevolg hebben. Zorg er daarom voor dat er geen knikken of scherpe bochten in de afvoerslang zitten. Om een optimaal resultaat te verkrijgen, dient de afvoerslang tijdens gebruik van het apparaat korter gehouden te worden dan 1 meter.

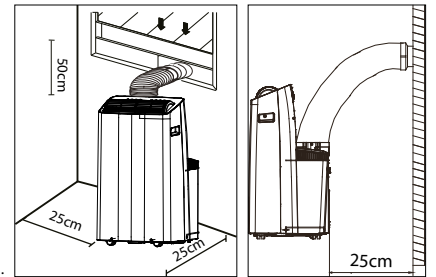

INSTALLATIE VAN DE RAAMAFDICHTINGSSET

De flexibele raamafdichtingsset is geschikt voor veel ramen. Bijvoorbeeld: draai-kiepramen, naar buiten en naar binnen

draaiende ramen. Het zorgt ervoor dat u de afvoerslang naar buiten kunt hangen, zonder dat de warme lucht weer naar binnen stroomt of dat u last krijgt van insecten.

Voor naar buiten draaiende ramen adviseren wij om alle vier de zijden (a+b+c+d) om het raam te plakken en voor naar binnen draaiende ramen maar drie zijden (a+b+c).

- Plak het meegeleverde dubbelzijdige plakband op het raamkozijn en het raam volgens één van de onderstaande tekeningen die op uw situatie lijkt.
- Bevestig vervolgens het doek op het plakband wat u in de openingen heeft geplakt.

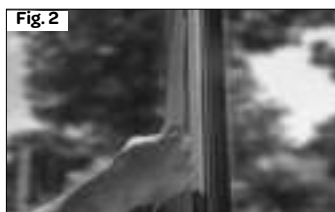
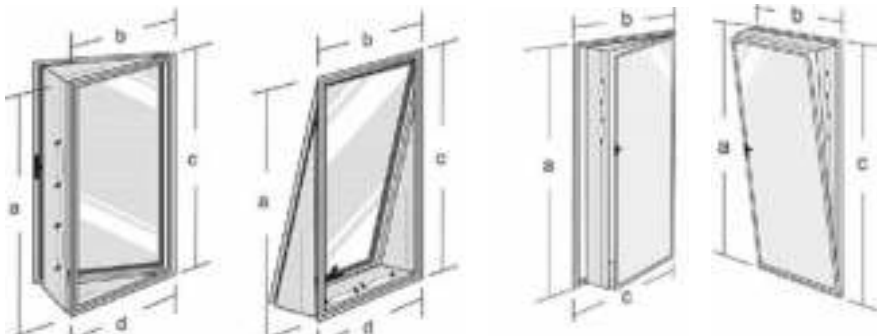

1. Plak het meegeleverde dubbelzijdige tape op het raamkozijn.
2. Plak vervolgens dubbelzijdig tape op het raam.
3. Snijd de overtollige tape af.
4. Zorg dat de tape op de hoeken elkaar goed overlapt om een goede afdichting te krijgen.
5. Bevestig het doek op de tape die op het raamkozijn en het raam geplakt zijn.
6. Zorg ervoor dat het doek aan beide zijden netjes op de tape geplakt wordt.
7. Rits het doek open.
8. Steek de afvoerslang door de opening en rits het doek dicht om een goede afdichting te krijgen.

MUURINSTALLATIE

- Boor een gat in de muur met een doorsnede van 125 mm voor de muuruitlaat met klep.
- Schroef de muuruitlaat met klep vast met behulp van de bijgeleverde schroeven en pluggen.
- Bevestig het uiteinde van de afvoerslang waarop het aansluitstuk voor de muuruitlaat is bevestigd aan de muuruitlaat.
- Gebruikt u het apparaat niet, sluit dan de klep van de muuruitlaat.

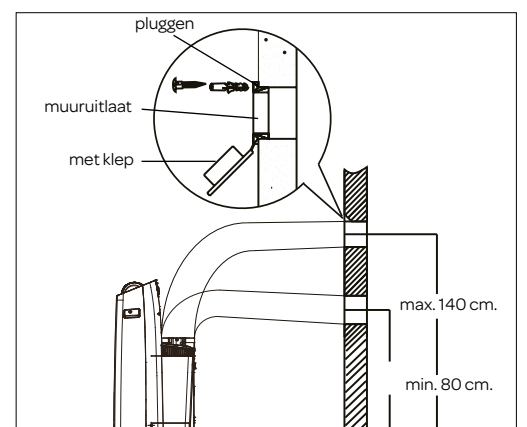

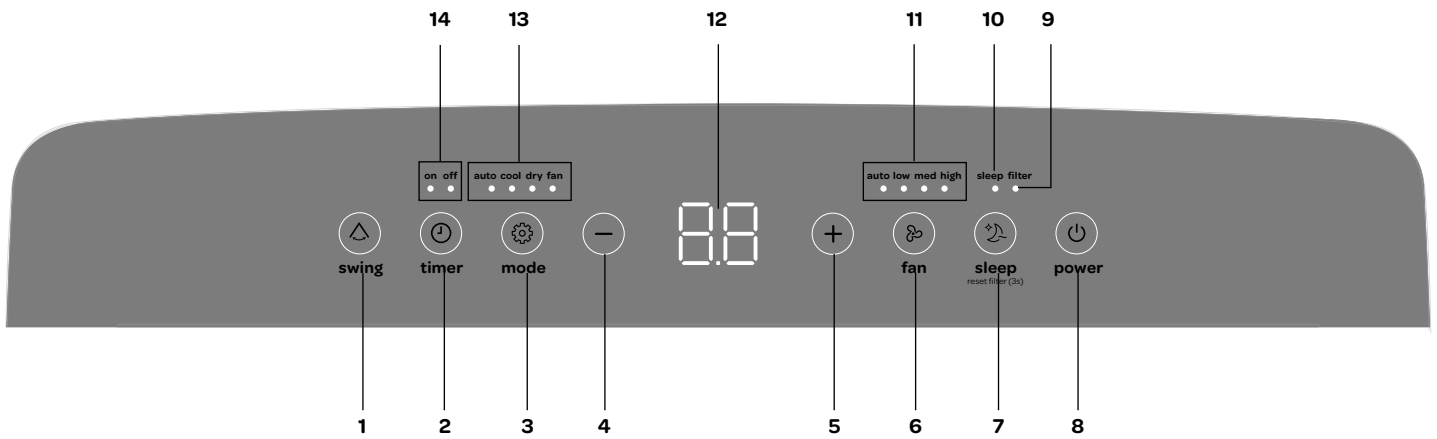

1. Toets voor oscilleren [swing /]
2. Timer toets [timer /]
3. Functie toets [mode /]
4. Toets omlaag —
5. Toets omhoog +
6. Toets voor windsnelheid [fan /]
7. Slaap-functie [sleep /]
8. aan-/ uit toets [power /]
9. Waarschuwinglampje - filter reinigen
10. Indicatie lampje - slaap functie
11. Indicatie lampje - ventilatie snelheid: auto / laag / middel / hoog
12. Display
13. Indicatie lampjes - auto / koelen / ontvochtigen / luchtcirculatie
14. Indicatie lampjes - timer aan / uit

De airconditioner heeft naast het koelen nog twee andere functies, namelijk luchtcirculatie en lucht ontvochtigen. De airconditioner kan bedient worden via het bedieningspaneel op het apparaat en met de bijgeleverde afstandsbediening.

- Kies een locatie waar een stopcontact in de buurt is.
- Installeer de afvoerslang volgens de afbeeldingen en zorg dat het raam zover als mogelijk gesloten is.
- Steek de stekker in een geaard stopcontact.
- Druk op de aan/uit toets om de airconditioner aan te zetten. De klep van de luchtuitlaat openen automatisch.
- Het temperatuurbereik van de airconditioner is: 16 tot 30°C.
- Controleer of de afvoerslang correct is gemonteerd.
- Deel het stopcontact niet met andere apparaten.

KOELEN

- Druk op de functie toets [mode /] totdat het indicatie lampje - koelen - brandt. In het display verschijnt de ingestelde temperatuur.
 - Druk op de toetsen [omhoog + en omlaag —] om de gewenste kamertemperatuur in te stellen (tussen de 16°C en 30°C).
 - Druk op de toets [fan /] om de windsnelheid in te stellen. Er zijn vier ventilatiestanden: automatisch, laag, middel en hoog.
- De beste temperatuur gedurende de zomer zal tussen de 21 en 24°C zijn. De snelheid van de ventilator zal op de luchtcirculatie stand beter voelbaar zijn dan op de koelen stand.

ONTVOCHTIGEN

- Druk op de functie toets [mode /] totdat het indicatie lampje - ontvochtigen - brandt.
- De windsnelheid staat op automatisch en kan niet veranderd worden.
- Houd ramen en deuren gesloten voor het beste resultaat. De luchtafvoerslang hoeft voor deze functie niet naar buiten af te voeren.

Tijdens het gebruik van deze stand moet er een afvoerslang (niet meegeleverd) worden aangesloten om het condensvocht af te voeren, zoals bijvoorbeeld een tuinslang.

- Draai de schroefdop aan de achterzijde van het apparaat los.
- Monteer het uiteinde van een tuinslang of soortgelijke afvoerslang op de afvoer en leg het andere uiteinde in een verzamelbak die lager gesitueerd is dan de afvoer van het apparaat zodat het condenswater goed afgevoerd kan worden. Advies: slangaansluiting is 5/8" en de slang is 3/4".

Let op:

- Er kan condensvocht uit de afvoer lopen als de schroefdop verwijderd wordt en het apparaat is gebruikt op de stand koelen. Houdt een lekbakje bij de hand als de schroefdop verwijderd wordt om het condensvocht op te vangen.
- Zorg ervoor dat de afvoerslang voor het condensvocht goed afloopt en niet hoger hangt dan de afvoer van het apparaat.
- Bij het gebruik van de stand koelen wordt geadviseerd om het condenswater niet continue af te voeren, maar om de schroefdop weer te sluiten. Zo kan het apparaat maximaal presteren.

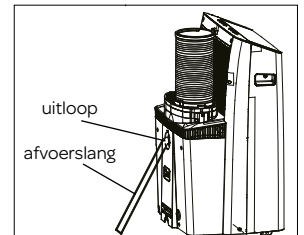
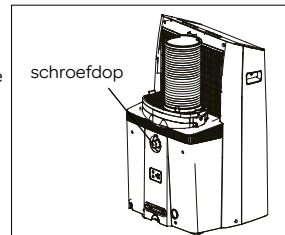

LUCHTCIRCULATIE

Bij het gebruik van deze stand hoeft de luchtafvoerslang niet aangesloten te zijn.

- Druk op de functie toets [mode /] totdat het indicatie lampje - luchtcirculatie - brandt.
- Druk op de toets [fan /] om de windsnelheid - laag, middel of hoog - in te stellen. Het bijbehorende indicatielampje zal branden.

AUTOMATISCHE STAND

Bij het gebruik van de automatische stand [auto] selecteert het apparaat zelf of deze moet koelen of de lucht moet circuleren. Dit is afhankelijk van de ingestelde temperatuur en de kamertemperatuur.

- Druk op de functie toets [mode /] totdat het indicatie lampje - auto - brandt.
- Druk op de toetsen [+ en —] om de gewenste temperatuur in te stellen (tussen de 16°C en 30°C). Bijvoorbeeld 23°C. Als de kamertemperatuur onder de 23°C is, zal het apparaat de lucht laten circuleren en boven de 23°C zal het apparaat koelen.
- De windsnelheid kan in deze stand niet ingesteld worden.

SWING FUNCTIE

Met de swing functie kunt u het op en neer bewegen van de lamellen bepalen en daarmee de luchtstroom.

- Zet het apparaat aan op de gewenste stand (koelen, luchtcirculatie of ontvochtigen).
- Druk op de swing toets en de lamellen stoppen met bewegen in verschillende posities of de lamellen bewegen continue.
- Verander de stand van de lamellen niet handmatig.

DE TIMER INSTELLEN

De timerfunctie kan gebruikt worden om het apparaat automatisch aan te laten gaan (uitgestelde start) of om deze automatisch op een ingestelde tijd uit te laten gaan (automatische uitschakeling).

Uitgestelde start

- Zet het apparaat aan en selecteer de stand die u wilt gebruiken.
- Zet het apparaat uit. Het apparaat onthoudt de laatste instelling en zal op die stand/temperatuur aan gaan.
- Druk op de timer toets [timer / ⌚] als het apparaat uit staat. Het indicatie lampje timer - aan - brandt.
- Druk op de toetsen [+ en -] om de gewenste inschakeltijd in te stellen. De gewenste tijd waarop u de airconditioner aan wilt laten gaan, zal per halfuur toenemen tot een totaal van 10 uren. Wilt u de inschakeling meer dan 10 uren uitstellen dan komt er steeds een uur bij tot een maximum van 24 uur.
- Het ingestelde aantal uren staat in het display.
- Druk daarna binnen 5 seconden nogmaals op de timer toets om de instelling te bevestigen.
- Zodra de ingestelde uren voorbij zijn, zal het apparaat automatisch inschakelen.

Om de uitgestelde start te annuleren, houdt u de timer toets gedurende 3 seconden ingedrukt. Zodra u het apparaat zelf aan zet, vervalt de timer functie.

Automatische uitschakeling

- Druk op de timer toets [timer / ⌚] als het apparaat aan staat. Het indicatie lampje timer - uit - brandt.
- Druk op de toetsen [+ en -] om de gewenste uitschakeltijd in te stellen. De gewenste tijd waarop u de airconditioner uit wilt laten gaan, zal per halfuur toenemen tot een totaal van 10 uren. Wilt u de uitschakeling meer dan 10 uren uitstellen dan komt er steeds een uur bij tot een maximum van 24 uur.
- Het ingestelde aantal uren staat in het display. Zodra de temperatuur weer op het display staat, is de instelling bevestigd.
- Zodra de ingestelde uren voorbij zijn, zal het apparaat automatisch uitschakelen.

Om de automatische uitschakeling te annuleren, houdt u de timer toets gedurende 3 seconden ingedrukt. Zodra u het apparaat zelf uit zet, vervalt de timer functie.

De instellingen kunnen ook gecombineerd worden.

SLAAP FUNCTIE

Gebruik de slaap functie als u het apparaat 's nachts wilt gebruiken.

- Zet het apparaat aan op de stand - koelen of auto.
- Druk op de slaap functie toets [sleep / 🌙]. Het indicatie lampje - slaap - brandt.
- Als u de display verlichting op het apparaat vervelend vindt, kunt u deze uitschakelen door op de toets [🌙] op de afstandsbediening te drukken. Druk opnieuw op de toets om de display verlichting weer in te schakelen.

De slaap functie handhaaft de optimale temperatuur in de kamer zonder excessieve schommelingen in temperatuur of luchtvochtigheid. De kamertemperatuur en luchtvochtigheid variëren licht om ervoor te zorgen dat de kamer comfortabel blijft.

De geselecteerde temperatuur zal ieder halfuur 1°C omhoog gaan gedurende een periode van een uur. Deze nieuwe temperatuur blijft gehandhaafd gedurende de volgende 7 uren. Daarna schakelt het apparaat terug naar de ingestelde temperatuur en zal aan blijven zoals ingesteld.

De slaap functie kan geannuleerd worden door nogmaals op de toets [sleep / 🌙] te drukken.

Bij het gebruik van de standen luchtcirculatie en ontvochtigen kan de slaap functie niet gebruikt worden.

DE AFSTANDSBEDIENING



+	omhoog toets	🌙	slaap functie
-	omlaag toets	🔒	vergrendeling
⏻	aan- / uit toets	🌀	windsnelheid toets
⚙️	mode toets	🕒 on	timer toets aan
⏪	swing toets	🕒 off	timer toets uit
m	geheugentoets	💡	display verlichting aan/uit op airconditioner
i))	i-SENSE toets		



Richt de afstandsbediening op de sensor van het apparaat. Het bereik van de afstandsbediening is ca. 8 meter (zonder obstakels tussen het apparaat en de afstandsbediening).

Let op: heeft u de airconditioner op het apparaat zelf aangezet dan moet u de afstandsbediening activeren voordat u het apparaat kunt bedienen met de afstandsbediening. Druk op de aan/uit toets [⏻] op de afstandsbediening om deze te activeren.

Plaats de twee meegeleverde AAA 1,5 Volt batterijen in de afstandsbediening volgens de tekening. Let op de plus- en minpooltekens aan de binnenkant van de afstandsbediening.

Opmerking:

- Als de afstandsbediening vervangen of niet langer gebruikt wordt, moeten de batterijen worden verwijderd en afgevoerd volgens de geldende wetgeving omdat ze schadelijk zijn voor het milieu.
- Gebruik geen oude en nieuwe batterijen door elkaar. Gebruik geen alkaline, standaard (carbon-zinc) of oplaadbare (nikkel-cadmium) batterijen door elkaar.
- Batterijen kunnen exploderen of lekken bij blootstelling aan open vuur. Lever batterijen in bij een milieustraat of erkend inleverpunt.
- Verwijder de batterijen uit de afstandsbediening als het apparaat gedurende langere tijd niet wordt gebruikt (winter opslag) en bewaar ze op een koele, droge plaats.

Overige functies

Met de afstandsbediening kunt u dezelfde functies bedienen als hiervoor beschreven zijn. Via de afstandsbediening kunt u extra functies bedienen, zoals de pre-set functie en de i-sense functie.

GEHEUGENFUNCTIE

Met de geheugentoets [m] kunt u favoriete instellingen, zoals functie, windsnelheid en temperatuur, instellen en opslaan.

- Druk op de geheugentoets [m] wanneer de afstandsbediening geactiveerd is. Het apparaat gaat standaard terug naar de laatste instellingen van de koelen functie.
- Wilt u andere instellingen opslaan of een andere functie dan zet u het apparaat aan op de gewenste stand (bijvoorbeeld: luchtcirculatie) met de gewenste instellingen en druk de geheugentoets [m] 2 seconden in. Als u daarna het apparaat instelt op een andere functie (bijvoorbeeld: ontvochtigen) en op de geheugentoets [m] drukt, zal het apparaat weer terug keren naar de huidige geheugen-instelling (volgens voorbeeld naar: luchtcirculatie).

i-SENSE FUNCTIE

In de afstandsbediening zit een temperatuursensor. Als u de i-SENSE functie [i))] activeert, wordt de kamertemperatuur gemeten van de locatie waar de afstandsbediening is en niet waar het apparaat staat. Zit u bijvoorbeeld wat verder weg van het apparaat dan zal deze langer blijven koelen om de juiste temperatuur te bereiken op de plek waar u zit, op voorwaarde dat de afstandsbediening bij u ligt. De afstandsbediening zendt de temperatuur elke 3 minuten naar het apparaat totdat u de i-sense functie weer uitschakelt.

- Om de i-SENSE functie aan en uit te zetten, drukt u gedurende 7 seconden op de i-SENSE toets [i))] terwijl u de afstandsbediening op het apparaat richt.
 - Bij het inschakelen verschijnt op het display gedurende 3 seconden de tekst **On** om aan te geven dat de functie actief is.
 - Bij het uitschakelen van de functie verschijnt op het display gedurende 3 seconden de tekst **Off** om aan te geven dat de functie uitgeschakeld is.
- Het aan- en uitzetten van het apparaat, veranderen van functie of een eventuele stroomstoring hebben geen invloed op de functie als deze is ingeschakeld.
- De i-SENSE functie functioneert niet bij de functies ontvochtigen en luchtcirculatie.

VERGREDELINGSKNOP

Om te voorkomen dat uw instellingen met de afstandsbediening worden gewijzigd, kunt u deze vergrendelen met de vergrendeling.

- Druk de beide toetsen [m] en [off] tegelijk in gedurende 5 seconden om de vergrendeling te activeren. In het display op de afstandsbediening verschijnt een slotje.
- Het apparaat kan niet meer bedient worden met de afstandsbediening.
- Druk opnieuw op de vergrendelingsknop om de vergrendeling te de-activeren. Het slotje verdwijnt en het apparaat kan weer bedient worden met de afstandsbediening.

DISPLAY VERLICHTING

- Als u de display verlichting op het apparaat vervelend vindt, kunt u deze uitschakelen door op de toets [] te drukken.
Druk opnieuw op de toets om de display verlichting weer in te schakelen.

AUTOMATISCHE OPSTART NA STROOMONDERBREKING

Bij stroomuitval zal het apparaat automatisch opstarten volgens de laatste instellingen zodra de stroomtoevoer herstelt is. Dit duurt een aantal minuten.

VERANDEREN VAN TEMPERATUUREENHEID CELSIUS / FAHRENHEIT

Houd de + en de - toets tegelijkertijd ingedrukt gedurende 3 seconden om de weergave van de temperatuureenheid te veranderen van Celsius [°C] naar Fahrenheit [F].

BEVEILIGING

Om het apparaat te beschermen, zit er een beveiliging in waardoor het apparaat niet binnen 3 minuten opnieuw aangezet kan worden nadat u deze heeft uitgeschakeld. Als u het apparaat heeft uitgezet, moet u 3 minuten wachten voordat u het apparaat weer aan zet.

5 condensvocht afvoeren

Wanneer de airconditioner gedurende langere tijd niet gebruikt wordt, verwijder dan het afdekdopje van de afvoeropening aan de onderzijde van het apparaat en plaats een laag bakje onder de uitloop. Al het water zal uit de tank stromen.

De watertank is voorzien van een alarmsensor. Zodra het water een bepaald niveau in de watertank bereikt, zal het apparaat 8 maal piepen en in het display verschijnt P1. Het koelproces zal automatisch uitgeschakeld worden. Het apparaat kan wel door gaan met de luchtcirculatie.

Handmatige afvoer - bij het gebruik van het apparaat in een ruimte met een hoge luchtvochtigheid.

1. Verwijder de stekker uit het stopcontact.
2. Plaats een laag bakje onder de onderste uitloop voor condenswaterafvoer. Zie de tekening.
3. Verwijder het afdekdopje.
4. Het water zal uit de afvoer stromen in het bakje.
5. Plaats het afdekdopje terug zodra er geen water meer uit stroomt.
6. Zet het apparaat weer aan.

Continue afvoer - advies bij het gebruik van de stand ontvochtigen.

Voor het continue afvoeren van condensvocht adviseren wij u de manier te volgen zoals omschreven op pagina 13 bij de paragraaf **ONTVOCHTIGEN**.

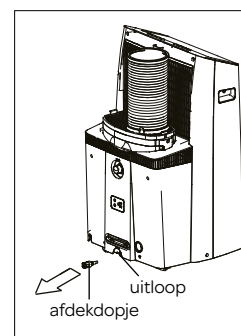

6 reiniging en onderhoud

Zet voordat u uw airconditioner wilt reinigen het apparaat uit met de aan-/ uit toets, wacht een paar minuten en verwijder de stekker uit het stopcontact.

Het reinigen van de buitenkant

Reinig de buitenkant van het apparaat met een vochtige doek en droog na met een droge doek. Indien noodzakelijk kunt u de buitenkant van het apparaat met behulp van een mild afwasmiddel reinigen.

- Was het apparaat nooit met water. Dit kan gevaarlijk zijn.
- Gebruik geen benzine, alcohol of soortgelijke oplosmiddelen om het apparaat schoon te maken.
- Spuit nooit met insectensprays of soortgelijke middelen.
- Gebruik geen agressieve of schurende schoonmaakmiddelen om het apparaat te reinigen.
- Dompel het apparaat, het snoer of de stekker nooit in water of een andere vloeistof onder.

Het luchtfilter

Om het apparaat optimaal te laten functioneren, adviseren wij om het luchtfilter regelmatig te reinigen. Het luchtfilter kan namelijk verstopt raken met stof en vuil.

Om u er aan te herinneren dat het luchtfilter schoongemaakt moet worden, kunt u het waarschuwingslampje voor het filter activeren.

- Druk gedurende 3 seconden op de slaap functie toets [sleep /].
- Nadat het apparaat 250 uren heeft gefunctioneerd, zal het waarschuwingslampje **filter** gaan branden om aan te geven dat u het luchtfilter moet reinigen. Reinig het filter volgens de voorschriften en reset de functie door opnieuw 3 seconden op de toets [sleep /] te drukken.

Het reinigen van het luchtfilter

- Schakel het apparaat uit en verwijder de stekker uit het stopcontact.
- Verwijder het luchtfilter zoals getoond wordt in de tekeningen.
- Gebruik een stofzuiger om al het stof van het luchtfilter te verwijderen.

Als het luchtfilter erg vies is, mag deze met lauwwarm water gereinigd worden.

- Dompel het luchtfilter in lauwwarm water (max. 40°C) met een zacht reinigingsmiddel. Spoel het luchtfilter een aantal malen en laat het aan de lucht drogen. Leg het luchtfilter niet in de zon of op de verwarming om te drogen.
- Plaats het luchtfilter terug. Controleer of deze volledig droog is voordat het apparaat weer gebruikt wordt.

Het reinigen van de luchtinlaten

Om het apparaat optimaal te laten functioneren, kunt u de luchtinlaten reinigen met behulp van een stofzuiger met een zachte borstelzuigmond.

Start of einde van het seizoen

Controleer aan de start van het seizoen of het snoer en de stekker onbeschadigd zijn. Volg de installatie instructies om het apparaat te plaatsen.

Zorg er aan het einde van het seizoen voor dat er geen condensvocht meer in het apparaat zit. Voer het vocht af volgens de instructies in het hoofdstuk

CONDENSVOCHT AFVOEREN en zet het apparaat gedurende 12 uren aan op de functie luchtcirculatie om ervoor te zorgen dat het apparaat intern droogt en er geen schimmel kan ontstaan.

Zorg er voor dat het luchtfilter schoon is voordat u het apparaat opbergt en verwijder de batterijen uit de afstandsbediening.

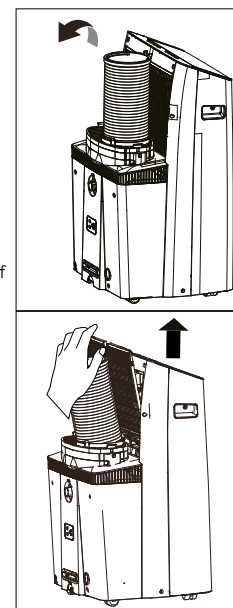

7 tips voor efficiënt gebruik

Om het apparaat maximaal te laten presteren, volgt u de onderstaande aanbevelingen:

- Sluit ramen en deuren van de ruimte die gekoeld moet worden. Wanneer u het apparaat wilt laten staan in een ruimte, adviseren wij u om een deur op een kier te laten staan (1cm) zodat er goed geventileerd kan worden.
- Sluit gordijnen en/of jaloeziën om de zon te weren, zodat het apparaat minder hoeft te koelen en zo energiezuiniger is.
- Plaats niets op het apparaat.
- Dek de luchtuitlaat en -inlaten niet af. Zorg dat de roosters onbedekt zijn.
- Zorg ervoor dat er geen warmtebronnen in de ruimte zijn.
- Gebruik het apparaat niet in hele vochtige ruimtes, zoals een badkamer of wasruimte.
- Gebruik het apparaat nooit buitenshuis.
- Zorg ervoor dat het apparaat op een vlakke, stabiele ondergrond staat.

8 problemen en oplossingen

Controleer eerst het onderstaande voordat u de airconditioner inlevert voor reparatie.

Probleem	Mogelijke oorzaak	Oplossing
Het apparaat gaat niet aan wanneer op de aan/uit toets gedrukt wordt.	Het indicatielampje van de watertank knippert en de watertank is vol.	Leeg de watertank.
	De kamertemperatuur is lager dan de ingestelde temperatuur.	Stel de temperatuur opnieuw in.
Het apparaat koelt niet genoeg.	Niet alle deuren en ramen zijn gesloten.	Zorg ervoor dat alle deuren en ramen gesloten zijn.
	Er zijn warmtebronnen in de kamer actief.	Verwijder de warmtebronnen of zet deze uit indien mogelijk.
	De temperatuur is te hoog ingesteld.	Stel de temperatuur opnieuw in.
	De luchtinlaat is geblokkeerd.	Reinig het luchtinlaatrooster.
Het apparaat maakt lawaai.	Het oppervlak waar het apparaat op staat is niet waterpas of vlak genoeg.	Plaats het apparaat op een vlakke ondergrond, indien mogelijk waterpas.
	Het geluid komt van het stromen van de koelvloeistof binnenin de airconditioner.	Dit is normaal.
Het apparaat reageert niet op de afstandsbediening	Het apparaat is via het bedieningspaneel op het apparaat zelf aangezet. De afstandsbediening is niet geactiveerd.	Druk op de afstandsbediening op de aan/uit toets om deze activeren.
Het apparaat gaat niet aan gedurende 3 minuten nadat deze opnieuw aan gezet is.	De interne beveiliging van de compressor voorkomt dat het apparaat aan gezet worden totdat er 3 minuten voorbij zijn nadat het apparaat uit gezet is.	Deze vertraging is normaal en het apparaat zal normaal functioneren zodat de 3 minuten voorbij zijn.
Foutcode P1	De watertank is vol.	Leeg de watertank.

9 technische specificaties

Typenummer	AC127W
Voltage	220-240Volt -50Hz
Aansluitwaarde	1600 Watt
Koelcapaciteit*	12.000 Btu/h (3.5 kW)
EE Class*	A
EER*	2,6
Opgenomen vermogen kW	1,4
Opgenomen vermogen Standby W	0,5
Stroomverbruik nom. A	5,9
Luchtverplaatsing max. m ³ /h	465
Ontvochtiging max. ** L/24h	69,6
Geschikt voor m ³	105
Koelmiddel / GWP type/gr	R-290/3/240 g.
Thermostaat bereik °C	16 - 30
Ventilatorsnelheden	3
Max. geluidsniveau dB(A)	63 dB
Afmetingen (hxbxd)	825 x 496 x 425 mm
Netto gewicht	36,7 kg
Beschermingsklasse	IPX0
Afstandsbediening	ja

1 safety instructions

- **First carefully read the instruction manual in full prior to using the appliance and store the manual in a safe place for future reference.**
- **Do not use agents that accelerate the defrosting process or other cleaning agents than those recommended by the manufacturer.**
- **Store the appliance in a room without any continuously active ignition sources (e.g. an open flame, switched on gas appliance or switched on electric heating appliance).**
- **Do not drill through or burn.**
- **Caution, certain refrigerants do not have an odour.**
- **Install, use and store the appliance in a room with a floor surface of at least 12 m² (for 12000Btu/h).**
- Only install this appliance when it complies with local/national legislation and standards.

**IMPORTANT**

- This appliance is intended to be used as an air conditioner in homes and is only suitable for indoor use in living rooms, kitchens and garages on dry locations, under normal household conditions.
- Never use the appliance with a damaged cord or plug. Never clamp the cord and prevent contact with sharp edges.
- The installation should fully correspond with the locally applicable regulations, conditions and standards.
- The appliance is only suitable for use on dry locations, indoors.
- Check the mains voltage.
- This appliance is only suitable for an earthed socket, connection voltage 220-240 Volt/ ~50 Hz.
- The appliance **MUST** always be connected in an earthed condition. When the power supply is not earthed, it is absolutely not permitted to connect the appliance.
- The plug must always be easily accessible when the appliance is connected.
- Always transport the appliance in a straight position and place it on a stable, flat surface during use. If the appliance has been transported in a lying position, leave it to rest in a straight position for 6 hours before inserting the plug in the socket.
- Have the electrical system checked by a recognised expert if you are not certain that everything is in order.
- Install the appliance on a sturdy, flat floor that is strong enough to carry a weight of up to 50 kg. Installation on a weak or uneven floor could result in damage to your properties or personal injury.
- Never cover the air inlets and outlets.
- Empty the water reservoir via the water drain point, before moving the appliance.
- Never allow the appliance to come into contact with chemicals.
- Do not insert fingers or objects in the openings of the appliance.
- Never allow the appliance to come into contact with water. Do not spray the appliance with water or submerge it in water, in connection with a short circuit hazard.
- Always first remove the plug from the socket before the appliance or a part thereof must be cleaned or replaced.
- **NEVER** connect the appliance using an extension cord. If there is no earthed socket available, have one installed by a recognised electrician.
- For reasons of safety, always be careful when there are children near this appliance, same as with any other electrical appliance.
- Do not use the appliance if the plug, cord or appliance are damaged, or if the appliance no longer functions properly or if it is damaged in any other way. If this is the case, consult the retailer or our maintenance service. Never replace the plug or cord yourself.
- Always remove the plug from the socket when the appliance is not being used.
- Only have a damaged electricity cord replaced by the supplier or an authorised person/service point.

- Keep the appliance out of reach of children. Children do not see the dangers associated with handling electrical appliances. Therefore, never allow children to operate electrical appliances without supervision. Keep the appliance and cord out of reach of children younger than 8 years of age.
- The appliance can be used by children of 8 years and older and by persons with limited physical, sensory or mental capacities or lack of experience or knowledge, provided they use the appliance under supervision or have been instructed about its safe use and understand the hazards it may involve.
- Children must not play with the appliance.
- The appliance may not be cleaned or maintained by children, unless this is done under supervision.



CAUTION!

- **Never close the room where this appliance is used in such a way that it is fully airtight. This prevents vacuum from being created in this room. Negative pressure could disrupt the safe operation of geysers, extraction hoods, ovens, etc.**
- **Non-observance of the instructions could invalidate the warranty on the appliance**
- **Always lift the appliance with two persons.**
- Always make sure the appliance is placed on an sturdy, flat surface.
- Do not leave the appliance unsupervised if the appliance is operational.
- If you want to move the appliance, make sure the appliance is switched off. Use both hands when moving the appliance.
- Never use the appliance with parts that are not recommended or supplied by the manufacturer.
- Do not pull the cord and/or appliance to remove the plug from the wall socket. Never touch the appliance with wet or damp hands.
- If the appliance does not function after it has been switched on, it is possible that the fuse or earth leakage circuit breaker has been activated in the electrical distribution box. The group may be overloaded or an earth leakage current may have occurred.
- In case of a breakdown, never make repairs yourself; a tripped safety device in the appliance could indicate a defect that cannot be remedied by removing or replacing this safety device. Only original parts should be used.
- The printed circuit board (PCB) of the appliance has been provided with a fuse against overvoltage. The specifications of the fuse are stated on the circuit board, such as: T 3.15A/250V, etc.
- **Never submerge the appliance, cord or plug in water.**
- This appliance is only suitable for household use. If the appliance is not used as intended, no compensation can be claimed in case of defects or accidents and the warranty will be invalidated.
- If you decide not to use the appliance any more due to a defect, we recommend cutting off the cord after removing the plug from the socket.
- Household appliances do not belong in the dustbin. Take them to the waste processing department concerned of your municipality.



WARNING

Specific information for appliances with R290 refrigerant gas.

- Thoroughly read all warnings.
- When defrosting and cleaning the appliance, only use tools recommended by the manufacturer.
- Place the appliance in a room without any continuously active ignition sources (e.g. an open flame, switched on electric or gas appliance).
- Do not drill through or burn.
- Install, use and store the appliance in a room with a floor surface of at least 12 m².
- This appliance contains 240 grams of R290 refrigerant gas (see the information plate at the rear of the appliance).
- R290 is a refrigerant gas that is in accordance with the European environmental directives. Never drill through any part of the cooling circuit.
- If the appliance is installed, operated or stored in a room without ventilation, the room should be made in such a way that accumulation of refrigerant as a result of a leak is prevented. This could lead to a fire or explosion hazard due to the ignition of the refrigerant by an electric heating appliance, stove or other ignition source.
- Store the appliance in such a way that mechanical failures are prevented.

- Persons operating or working at the cooling circuit, must be in the possession of a suitable certificate from an authorised organisation, so that these persons are authorised to handle refrigerants in a safe way in accordance with the specifications that apply within the industry.
- Repairs may only be performed as recommended by the manufacturer of the appliance. Maintenance and repair activities that require assistance from other trained personnel, must be performed under the supervision of a person who know how combustible refrigerants should be used.



REFRIGERANT

(CE) N 842/2006: This air conditioner contains the refrigerant R290.

The quantity of refrigerant is less than 1 kg and is contained in a closed cooling circuit. The refrigerant does not have an ozone depletion potential. It is, however, a greenhouse gas according to the Kyoto protocol and could therefore contribute to global warming when released into the atmosphere. Only trained technicians with a suitable refrigerant certificate are permitted to fill or empty the appliance.

If used correctly and when the refrigerant circuit is undamaged, your air conditioner does not have to be refilled with refrigerant. GWP: R290: 3.

Specific information for appliances with R290/R32 refrigerant gas

- Carefully read all warnings.
- When defrosting and cleaning the appliance, do not use other tools than those recommended by the manufacturer.
- Place the appliance in a room with no ignition sources (you could think of: open fire, gas appliances or electric appliances that could cause sparks).
- Do not drill through and do not burn.
- Refrigerant gases can be odourless.
- The appliance must be installed, used and stored in a room that is larger than 12 m².
- R290/R32 is a refrigerant gas that complies with the European environmental directives. Never drill through any part of the cooling circuit.
- When installing, using or storing the appliance in a non-ventilated room, the room must be designed in such a way that leaking refrigerant gas cannot accumulate. This can prevent the occurrence of fire or explosions due to the ignition of the refrigerant gas by electric stoves, burners or other ignition sources.
- Store the appliance in such a way that no mechanical defects can occur.
- Persons working at or with the refrigerant circuit should have the correct certification issued by a recognised organisation that guarantees expertise in the handling of refrigerants in accordance with specific certification agreements in the industry.
- In the event of repairs, always observe the recommendations from the manufacturer.
- Maintenance and repair activities that require assistance from other qualified personnel, must be performed under the supervision of a person who is certified in the handling of combustible refrigerants.
- Do not use agents to accelerate the defrosting process or clean than those recommended by the manufacturer.
- The appliance should be stored in a room with no continuously active ignition sources (such as: open fire, an operating gas appliance or an operating electric heater).
- Do not drill through or burn.
- Take into account that refrigerants can be odourless.
- Always observe national laws and legislation.
- Do not block the ventilation holes.
- Store the appliance in such a way that no mechanical damages can be caused.
- Apply a warning that the appliance should be stored in a properly ventilated room, the dimensions of which correspond with the space specified for use.
- All persons involved with working at or dismantling a refrigerant circuit, must be in possession of a valid certificate by an evaluating body recognised by the industry, showing their competence in safely handling refrigerants in accordance with recognised certification agreements in the industry.
- Maintenance may only be performed in accordance with the recommendations from the manufacturer of the equipment.
- Maintenance and repair activities that require assistance from other qualified personnel, must be performed under the supervision of a competent person who is certified in the handling of combustible refrigerants.
- The appliance must be installed, used and stored in a room with a floor area of more than 13 m².



WARNING: This system contains refrigerant under very high pressure. The system may only be maintained by qualified personnel.

1. Transport of equipment containing combustible refrigerants (Appendix CC.1)

Observe the transport instructions.

2. Marking equipment with signs (Appendix CC.2)

Observe local regulations.

3. Disposal of equipment containing combustible refrigerants (Appendix CC.3)

Observe national regulations.

4. Storage of equipment/appliances (Appendix CC.4)

Store equipment in accordance with instructions from the manufacturer.

5. Storage of packaged (unsold) equipment (Appendix CC.5)

The storage packaging must have such a sturdy design that no refrigerant can start to leak when the equipment is mechanically damaged in the packaging.

Local regulations determine the maximum number of appliances that can be stored in one room.

6. Information about maintenance (Appendix DD.3)

1) Check the surrounding area

Prior to working at systems containing combustible refrigerants, safety checks are required to make sure that the risk of ignition is limited to a minimum. When repairing cooling systems, take the following precautions before performing work at the system.

2) Working procedure

Perform work in accordance with a regulated procedure to minimize the risk of released combustible gases or vapours during the work.

3) General work area

Inform all maintenance personnel and others working in the vicinity of the nature of the work to be performed. Avoid working in enclosed spaces. Demarcate the area around the workplace. Make sure the work area is safe by checking for the presence of combustible material and ignition sources.

4) Check for the presence of refrigerant

Check the area prior and during the work with a suitable refrigerant detector, which will warn the technician for the presence of possibly combustible ambient air. Only use leak detection equipment that is suitable for use with combustible refrigerants, i.e. free from sparks, adequately guarded or intrinsically safe.

5) Keep a fire extinguisher within reach

If hot work must be performed at cooling equipment or related parts, suitable extinguishing agents should be present within reach. Immediately next to the filling area, mount a powder extinguisher or CO₂ extinguisher.

6) Keep ignition sources at a distance

Anyone performing work at a cooling system whereby pipes (once) containing combustible refrigerant are laid bare, may not use ignition sources that could cause a fire or an explosion. Keep all possible ignition sources, including lighted cigarettes, sufficiently far removed from the place of installation, repair or disposal, where combustible refrigerant could be released in the environment. Check prior to performance of the work that there are no combustible materials or ignition sources in the area around the equipment.

Hang warning signs with the text "Smoking prohibited".

7) Provide ventilation

Work in the open air or ensure that the work area is sufficiently ventilated before you open the system or perform hot work. Continuously ensure sufficient ventilation during the performance of the work. The ventilation should blow away any released refrigerant to a safe place and preferably discharge it to the outdoor air.

8) Check the cooling equipment

Replace electric components only by equivalent parts that meet the correct specifications. Always observe the manufacturer's guidelines for maintenance and repair. In case of doubt, contact the technical support service of the manufacturer for support.

Check installations using combustible refrigerants regarding the following:

- The filling volume should correspond with the dimensions of the room in which the refrigerant containing components are installed;
- The ventilation equipment and exhausts should work properly and may not be blocked.
- If an indirect cooling circuit is being used, the secondary circuit must be checked for the presence of refrigerant;
- All markings on the equipment must be visible and legible. Repair all markings and signs that have become illegible in advance;
- Cooling pipes and components containing refrigerant must be installed in such a way that it is unlikely that they are exposed to substances that could corrode them, to the extent that the components are not made of materials that are inherently resistant to corrosion or are adequately protected against corrosion.

9) Check electrical appliances

In the event of repair and maintenance of electrical components, always first check them for safety and observe the inspection procedures for the components. If there is a failure that could jeopardise safety, no electrical power supply may be connected to the circuit before this failure has been resolved. If the failure cannot immediately be resolved, but the appliance must remain operational, a suitable temporary solution must be achieved. Always report this to the owner of the equipment, so that all involved parties are informed.

Safety checks in advance include:

- Discharging condensers: this should be done in a safe way to prevent the creation of sparks;
- Check that there are no live electrical components and wires lying bare when filling, draining or flushing the system;
- Check that the continuity of the earthed connections is guaranteed.

7. Repairs to guarded components (Appendix DD.4)

1) When performing repairs to guarded components, disconnect all electrical power supplies from the equipment being work on, before removing the cover plates, etc.. If it is absolutely necessary to keep the power supply switched on during maintenance to the equipment, a permanently active leak detector should be installed at the most critical point to warn for the occurrence of possibly hazardous situations.

2) Pay extra attention to the following, to make sure that the housing is not changed in such a way during work at electrical components that the protection level is affected.

You could think of damaged cables, making too many attachments per connection, clamps that do not meet the original specifications, damaged seals, incorrect assembly of gaskets, etc.

Make sure the equipment is firmly attached.

Check that seals and sealing materials are still sufficiently able to prevent penetration of combustible ambient air. Only use replacement parts that meet the manufacturer's specifications.

CAUTION: The use of silicone containing sealing agents could disrupt the operation of some types of leak detection equipment. Intrinsically safe components do not have to be disconnected before working at them.

8. Repairs to intrinsically safe components (Appendix DD.5)

Do not connect permanently inductive or capacitive loads to the circuit without checking whether the allowed voltages and currents for the equipment used are exceeded.

Intrinsically safe components are the only types of component at which you are allowed to work while they are live in the presence of combustible ambient air. Only use test equipment with the correct certifications.

Only replace components by parts that correspond with the manufacturer's specifications. The use of deviating parts could cause fire when refrigerant escapes to the ambient air as a result of a leak.

9. Cables (Appendix DD.6)

Check that the cables are not exposed to wear, corrosion, excessive pressure, vibrations, sharp edges or other negative ambient influences. When checking, also consider the consequences of ageing and constant vibration of compressors or fans.

10. Detection of combustible refrigerants (Appendix DD.7)

Never use potential ignition sources when looking for or tracing refrigerant leaks. Do not use a halogen lam (or any other detector with an open flame).

11. Leak detection methods (Appendix DD.8)

The following leak detection methods may be used for systems containing combustible refrigerants.

Preferably use electronic leak detectors to detect combustible refrigerants. Sometimes the sensitivity of such equipment is not sufficient, or they must be recalibrated. (Always calibrate detection equipment in a room that is free from refrigerant.)

Check that the detector is not a potential ignition source and that it is suitable for the refrigerant used. Adjust the leak detection equipment at a percentage of the refrigerant's LFL (lower flammable limit) and calibrate the equipment to the refrigerant used and the correct gas percentage (maximum 25%).

Leak detection liquids are also suitable for use with most refrigerants, but avoid the use of chlorinated substances, as the chlorine could also react with the refrigerant and affect the copper piping.

If a leak is suspected, all open flames must be extinguished or removed.

If a refrigerant leak is found that requires soldering, all refrigerant should first be drained from the system, or the refrigerant should be isolated (by means of valves) in a section of the system away from the leak. Then flush the system with oxygen free nitrogen (OFN), both prior to and during the soldering process.

12. Draining and emptying (Appendix DD.9)

When opening a cooling circuit in order to perform repairs - as well as for all other purposes - the correct regulations and procedures should be observed at all times. In addition, always try to work as safely as possible, due to the flammability of the refrigerants. For that reason, always use the following procedure:

- Remove the refrigerant;
- Flush the circuit with inert gas;
- Empty the system;
- Flush once more with inert gas;
- Open the circuit by sawing or soldering.

Collect the refrigerant in a suitable storage container. Flush the system with OFN (oxygen free nitrogen) to make the system safe. It is possible that you must repeat this process a few times. Never use compressed air or oxygen to flush a system.

Flush the vacuum system by allowing OFN to flow into it and then fill the system with OFN until the operating pressure is achieved. Then allow this to escape to the atmosphere and make the system vacuum again. Repeat this process until there is no more refrigerant in the system. After the last OFN flush, the system must be de-aerated to atmospheric pressure to make the work possible. This is an absolute condition when soldering work has to take place at the piping.

Ensure that the exhaust of the vacuum pump is not in the vicinity of ignition sources and that the surrounding area is sufficiently ventilated.

13. Filling procedures (Appendix DD.10)

In addition to the standard procedures when filling, also observe the following requirements.

- When using the filling equipment, prevent different refrigerants from getting mixed. Hoses and pipes must be as short as possible to minimise the amount of refrigerant that they contain.
- Always place cylinders upright.
- Earth the cooling system before filling the system with refrigerant.
- Mark the system when it is filled (if this has not yet been done).
- Ensure the cooling system is not excessively filled.

Perform a pressure test with OFN (oxygen free nitrogen) before filling the system. Check the system for leaks after filling, but before commissioning. Always perform a final leak test before leaving the location.

14. Decommissioning (Appendix DD.11)

In order to perform this procedure, it is essential that the technician has fully familiarised himself with the equipment and all its parts. It is always recommended to drain and dispose the refrigerants used safely. Prior to the work, always take an oil and refrigerant sample when reuse of the drained refrigerant requires prior analysis. It is essential to check whether there is a power supply present, before starting the work.

- a) Familiarize yourself with the equipment and its operation.
- b) Disconnect the electrical connection between the system and the power supply.
- c) Prior to starting the work, check that the following items have been met:
 - All required mechanical provisions are present, e.g. to handle the refrigerant cylinders;
 - All personal protective equipment is present and is used correctly;
 - There is always a competent person present who supervises the draining process;
 - All draining equipment and storage cylinders comply with the applicable standards.
- d) Preferably pump empty the cooling system, if this is possible.
- e) If pumping empty is not possible, use a suitable distributor to remove as much refrigerant as possible from the different sections of the system.
- f) Place the cylinder on the weighing scale before draining starts.
- g) Start the draining system and work in accordance with the manufacturer's instructions.
- h) Never fill cylinders by more than is permitted. (Maximum 80% liquid volume).
- i) Never exceed the maximum operating pressure of the cylinder, not even briefly.
- j) When the cylinders are filled correctly and the process has been completed, immediately remove all cylinders and equipment from the location and close all valves of the equipment.
- k) Never fill drained refrigerant in another cooling system, before cleaning and checking it.

15. Marks (Appendix DD.12)

Apply markings on the equipment stating that it has been decommissioned and that the refrigerant has been removed. Write the date on the marking, as well as your name. Apply markings on the equipment indicating that the equipment contains combustible refrigerant.

16. Draining (Appendix DD.13)

When removing refrigerant from a system, for maintenance or decommissioning, it is recommended to remove all refrigerants to a safe location. When draining refrigerant, only use cylinders that are suitable for storing refrigerant. Ensure there are sufficient cylinders available to store the entire volume of the cooling system. Only use cylinders that are suitable for storing the refrigerant to be drained and apply markings indicating which refrigerant they contain (i.e. use special storage cylinders). The cylinders must be complete, including properly functioning overpressure valves and valves. Pump empty storage cylinders empty and cool them, if possible, before gas is stored in them.

The draining system must be in a good condition and have a manual describing the equipment used, and must be suitable for collecting combustible refrigerants. In addition, a calibrated weighing scale should be available that is working correctly. All hoses should be provided with coupling that work correctly and are free from leaks. Prior to using the draining system, check that it is in a good condition, well maintained and that all accompanying electrical components are sufficiently guarded to prevent ignition in the event of a refrigerant leak. In case of doubt, consult the manufacturer.

Hand in the collected refrigerant in the correct storage cylinder at the refrigerant supplier and ask for a receipt for the submitted waste materials. Do not mix refrigerants in the draining system and certainly not in the cylinders.

If compressors or compressor oils must be removed, first empty the appliance to a level at which no combustible refrigerant remains in the lubricant. Emptying should take place before the compressor is sent back to the supplier. The compressor body may only be heated electrically in order to accelerate the process (not with an open flame). When oil must be removed from a system, do this in a safe way.

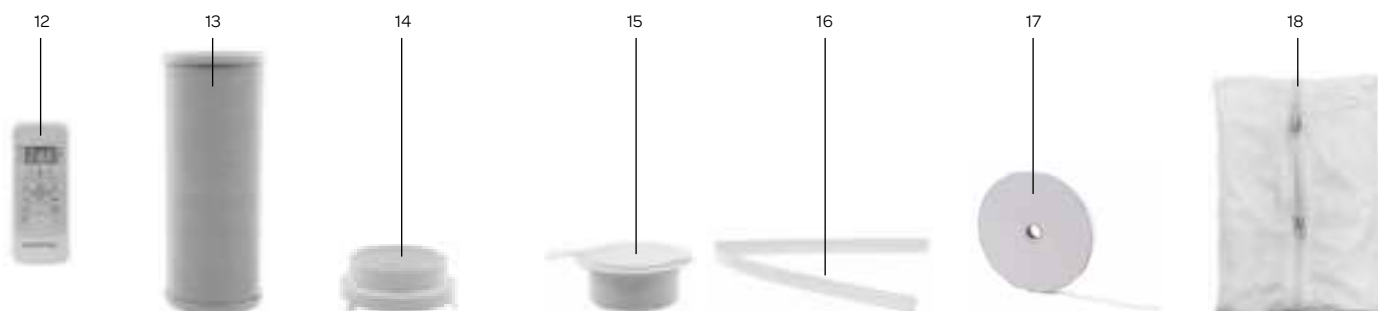
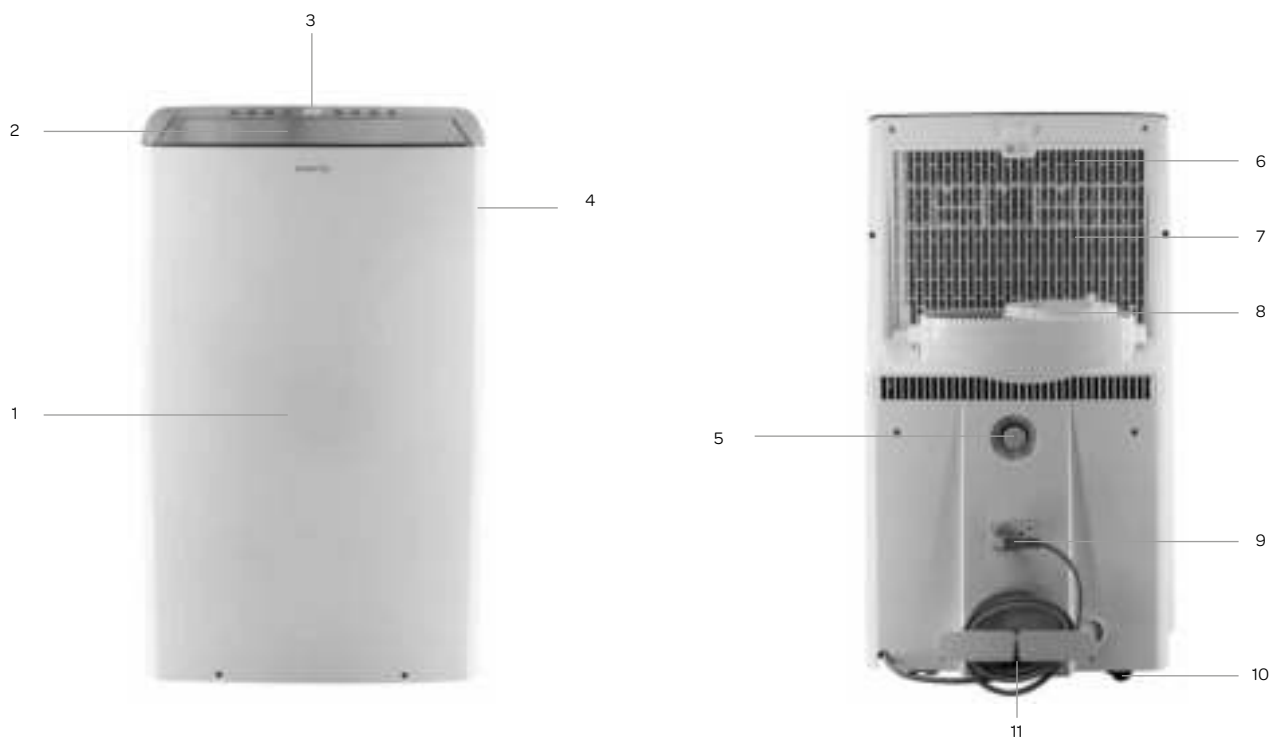

- | | |
|---|---|
| <ul style="list-style-type: none"> 1. Front 2. Air outlet with fins 3. Operating panel 4. Handle 5. Screw cap for water discharge 6. Air filter (behind the grille) 7. Air inlet 8. Connection for discharge hose 9. Connection cord with plug | <ul style="list-style-type: none"> 10. Castors 11. Condensation water drain 12. Remote control with batteries 13. Discharge hose - air 14. Connection piece 15. Wall outlet with valve 16. Discharge hose - water 17. Velcro tape 18. Flexible window seal set |
|---|---|

3 prior to first use

Follow these instructions when using the appliance for the first time: Carefully unpack the air conditioner and all accessories and remove all packaging material and any promotional stickers.

Keep the packaging (plastic bags and cardboard) out of reach of children.

After unpacking the appliance, carefully check it for external damage that may have occurred during transport.

Place the appliance on a sturdy, flat surface and make sure there is enough space all around for sufficient ventilation. Check that all mentioned accessories have been supplied.

Clean the air conditioner with a slightly damp cloth.

Prior to connecting the appliance, check that:

- the connection voltage corresponds with what is stated on the information plate;
- the socket and cord are suitable for the appliance;
- the plug of the cord fits in the socket;
- the appliance is placed on a stable and flat surface.

PLACEMENT OF THE AIR CONDITIONER

- The appliance must be placed on a sturdy and flat surface with sufficient room all around.
- Do not block the air outlet and ensure a free space of minimum 25 cm around the appliance.
- **After placing the appliance in a straight position allow it to stand for at least 2 hours before inserting the plug in the socket.**
- For the benefit of easy movement, the appliance has been provided with castors.
- Carefully roll the appliance over the floor. Make sure the floor is flat and try not to drive over objects.
- **REMARK:** Optimum operation of the appliance depends on the length of the discharge hose and the number of bends.

Try to limit both. The supplied flexible discharge hose has a maximum length of approx. 150 cm and corresponds with the capacity of the appliance. The use of any other hoses or extensions could cause failures in the appliance. The air should be able to flow without hindrance, or else this could lead to overheating of the appliance or condensation of water in the air discharge hose. Therefore make sure there are no kinks or sharp bends in the discharge hose. For an optimum result, the discharge hose should be kept shorter than 1 metre during use of the appliance.

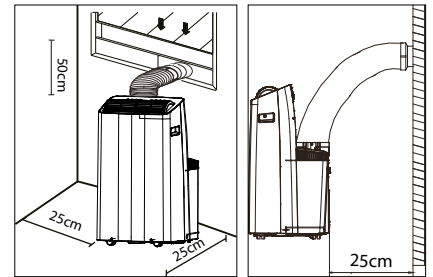

INSTALLATION OF THE WINDOW SEAL SET

The flexible window seal set is suitable for many windows. Such as: tilt and turn windows, windows turning to the outside and inside. It ensures that you are able to hang the discharge hose to the outside, without hot air flowing into the room again or having problems with insects.

For windows turning to the outside, we recommend taping all four sides (a+b+c+d) around the window and for windows turning to the inside only three sides (a+b+c).

- Attach the supplied double-sided tape on the window frame and the window in accordance with one of the drawings below that is similar to your situation.
- Then attach the cloth to the tape that you attached in the openings.

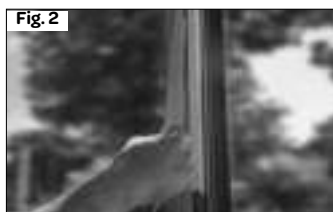
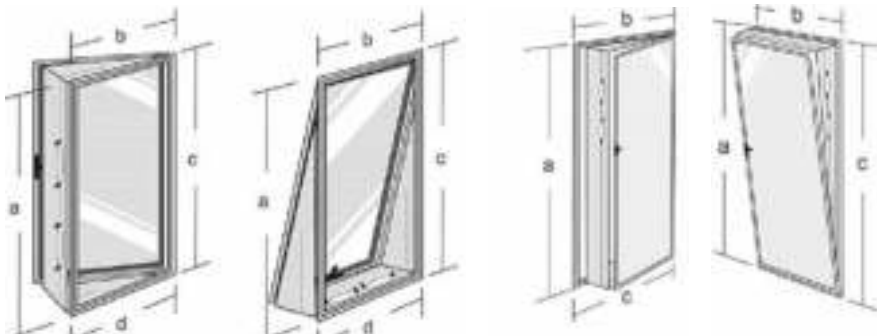

1. Attach the supplied double-sided tape on the window frame.
2. Then attach double-sided tape on the window.
3. Cut away excess tape.
4. Make sure the tapes on the corners properly overlap to achieve proper sealing.
5. Attach the cloth to the tape attached to the window frame and window.
6. Make sure the cloth is neatly attached to the tape on both sides.
7. Zip open the cloth.
8. Insert the discharge hose through the opening and zip the cloth closed to achieve proper sealing.

WALL INSTALLATION

- Drill a 125 diameter hole in the wall, for the wall outlet with valve.
- Fasten the wall outlet with the provided screws and plugs.
- Attach the end of the discharge hose with the wall outlet connector to the wall outlet.
- Close the valve of the wall outlet when the appliance is not being used.

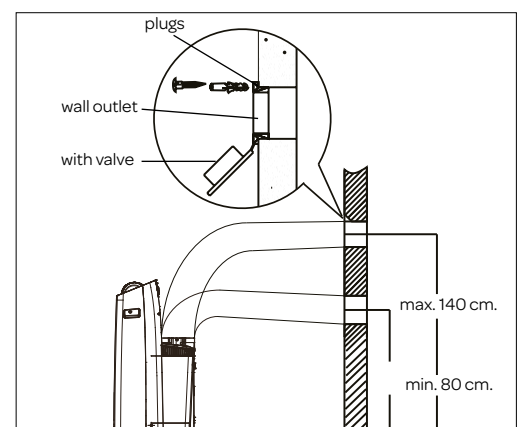

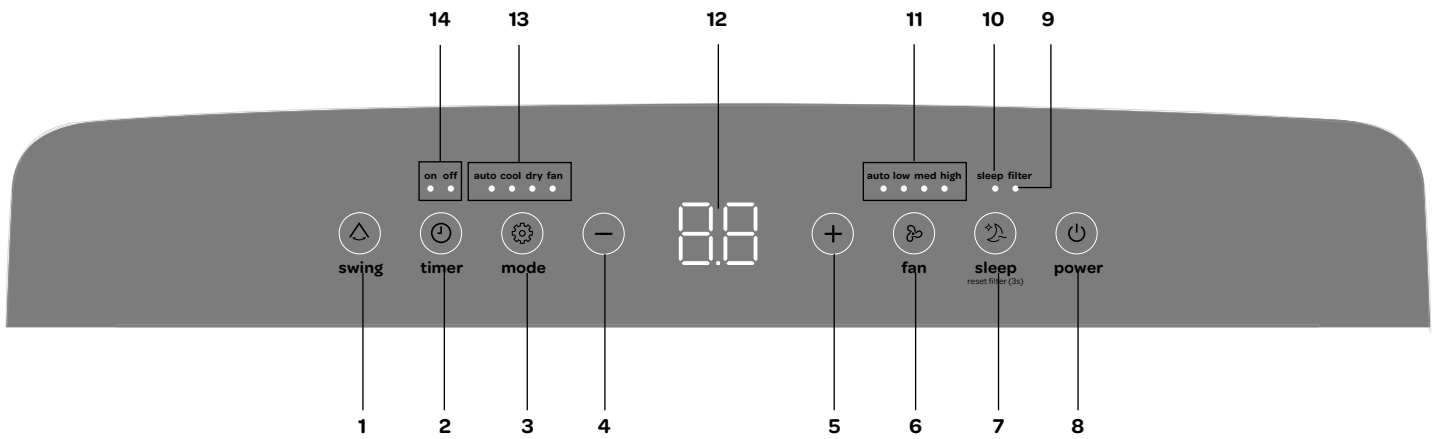

1. Key for oscillation [swing / △]
2. Timer key [timer / ⌚]
3. Function key [mode / ⚙]
4. Down key —
5. Up key +
6. Key for wind speed [fan / 🌀]
7. Sleep mode [sleep / 🌙]
8. on/off key [power / ⏻]
9. Warning light - clean filter
10. Indicator light - sleep mode
11. Indicator light - ventilation speed: auto / low / medium / high
12. Display
13. Indicator lights - auto / cool / de-humidify / air circulation
14. Indicator lights - timer on / off

In addition to cooling, the air conditioner has two other functions, i.e. air circulation and dehumidification. The air conditioner can be operated via the control panel on the appliance and with the provided remote control.

- Choose a location near a socket.
- Install the discharge hose in accordance with the figures and make sure the window is closed as much as possible.
- Insert the plug in an earthed socket.
- Press the on/off key ⏻ to switch on the air conditioner. The valve of the air outlet opens automatically.
- The temperature range of the air conditioner is: 16 to 30°C.
- Check that the discharge hose is mounted correctly.
- Do not share the socket with any other appliances.

COOLING

- Press the mode key [mode / ⚙] until the indicator light - cool - lights up. The set temperature is shown on the display.
 - Press the [up + and down —] key to set the required room temperature (between 16°C and 30°C).
 - Press the [fan / 🌀] key to set the wind speed. There are four fan positions: automatic, low, medium and high.
- The best temperature in the summer will be between 21 and 24°C. The speed of the fan can be sensed better on the air circulation position than on the cooling position.

DEHUMIDIFICATION

- Press the mode key [mode / ⚙] until the indicator light - de-humidify - lights up.
- The wind speed is on automatic and cannot be changed.
- Keep windows and doors closed for the best result. The air discharge hose does not have to discharge to the outside for this mode.

When using this position, a discharge hose (such as a garden hose, not included in the delivery) must be connected in order to discharge the condensation water.

- Unscrew the screw cap on the back of the appliance.
- Mount the end of a garden hose or a similar discharge hose to the drain and place the other end in a receptacle situated lower than the drain of the appliance, so that the condensate water can be discharged properly. Recommendation: hose connection is 5/8" and the hose is 3/4".

Caution:

- Condensation water may run out of the drain when the screw cap is removed and the appliance has been used in cooling mode. Keep a drip tray at hand when removing the screw cap, in order to collect the condensation water.
- Make sure the discharge hose for the condensation water properly descends and is not higher than the drain of the appliance.
- When using the cooling position, it is recommended to not discharge the condensation water continuously, but to close the screw cap again. In this way the appliance is able to provide its best performance.

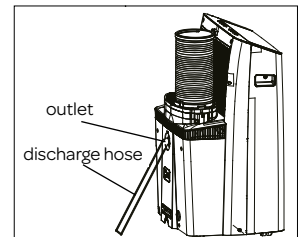
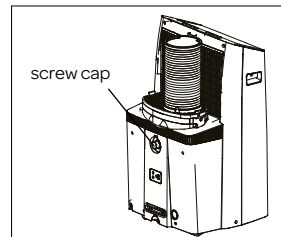

AIR CIRCULATION

When using this position, the air discharge hose does not have to be connected.

- Press the mode key [mode / ⚙] until the indicator light - air circulation - lights up.
- Press the [fan / 🌀] key to set the wind speed - low, medium or high. The accompanying indicator light will light up.

AUTOMATIC POSITION

When using the automatic position [auto], the appliance automatically selects whether it should cool or circulate air. This depends on the set temperature and the room temperature.

- Press the mode key [mode / ⚙] until the indicator light - auto - lights up.
- Press the [+ and —] keys to set the required temperature (between 16°C and 30°C). 23°C for example. When the room temperature is below 23°C, the appliance starts to circulate the air, and above 23°C the appliance starts to cool.
- It is not possible to adjust the wind speed in this mode.

SWING MODE

By means of the swing mode you can determine the up and down movements of the fins and therefore the air flow.

- Switch on the appliance at the required position (cooling, air circulation or dehumidification).
- Press the swing key △ and the fins stop moving in different positions or the fins move continuously.
- Do not change the positions of the fins manually.

ADJUSTING THE TIMER

The timer function can be used to allow the appliance to switch on automatically (delayed start) or switch off automatically at a set time (automatic deactivation).

Delayed start

- Switch on the appliance and select the position you want to use.
- Switch off the appliance. The appliance remembers the last setting and will switch on at that position/temperature.
- Press the timer key [timer / ] when the appliance is off. The indicator light - timer on - lights up.
- Press the [+ and -] keys to select the required time for switching on. The required time at which you wish the air conditioner to switch on, will be extended by half an hour each time, up to a total of 10 hours. If you want to delay the activation by more than 10 hours, an hour is added each time until a maximum of 24 hours.
- The set number of hours is shown in the display.
- Then press the timer key again within 5 seconds to confirm the setting.
- When the set number of hours have passed, the appliance switches on automatically.

To cancel the delayed start, hold down the timer key for 3 seconds. Once you switch on the appliance yourself, the timer mode is cancelled.

Automatic deactivation



- Press the timer key [timer / ] when the appliance is on. The indicator light - timer off - lights up.
- Press the keys [+ and -] to set the required time for switching off. The required time at which you wish the air conditioner to switch off, will be extended by half an hour each time, up to a total of 10 hours. If you want to delay the deactivation by more than 10 hours, an hour is added each time until a maximum of 24 hours.
- The set number of hours is shown in the display. Once the temperature is shown on the display again, the setting has been confirmed.
- When the set number of hours have passed, the appliance switches off automatically.

To cancel automatic deactivation, hold down the timer key for 3 seconds. Once you switch off the appliance yourself, the timer mode is cancelled.

The settings can also be combined.

SLEEP MODE

Use the sleep mode when you want to use the appliance at night.

- Switch on the appliance in the cooling or auto position.
- Press the sleep mode key [sleep / ]. The indicator light - sleep - lights up.
- If the display light on the appliance bothers you, you can switch it off by pressing the  key on the remote control. Press the key once more to reactivate the display light.

The sleep mode maintains the optimum temperature in the room, without excessive fluctuations in temperature and air humidity. Room temperature and air humidity vary slightly to make sure the room remains comfortable.













The selected temperature will rise every half hour by 1°C for a period of one hour. This new temperature is maintained for the next 7 hours. Then the appliance switches back to the set temperature and remains on in accordance to its setting.

The sleep mode can be cancelled by pressing the key [sleep / ] once more.

When using the air circulation and dehumidification positions, it is not possible to use the sleep mode.

THE REMOTE CONTROL



	up key		sleep mode
	down key		lock
	ON/OFF key		wind speed key
	mode key		timer key on
	swing key		timer key off
	memory key		display light on/off on air conditioner
	i-SENSE key		

Aim the remote control to the sensor of the appliance. The range of the remote control is approx. 8 metres (without obstacles between the appliance and the remote control).

Caution: if you switched on the air conditioner on the appliance itself, you must first activate the remote control before you can control the appliance with the remote control. Press the on/off key [] on the remote control to activate it.

Insert the two supplied AAA 1.5 Volt batteries in the remote control, as indicated in the drawing. Do take the plus and minus symbols on the inside of the remote control into account.

- Note:**
- If the remote control is replaced or is no longer used, remove the batteries and dispose them in accordance with applicable legislation, as they are harmful to the environment.
 - Do not mix old and new batteries. Do not use a mix of alkaline, standard (carbon-zinc) or chargeable (nickel-cadmium) batteries.
 - Batteries could explode or leak when exposed to open fire. Hand in batteries at a waste collection facility or recognised waste collection point.
 - Remove the batteries from the remote control when the appliance is not being used for a longer period of time (winter storage) and keep them on a cool, dry place.

Other functions

The remote control can be used for the same functions as described above. You can control extra functions via the remote control, such as the pre-set function and the i-sense function.

MEMORY FUNCTION

By means of the memory key [**m**] you can set and save your favourite settings such as mode, wind speed and temperature.

- Press the memory key [**m**] when the remote control is activated. By default, the appliance goes back to the last settings of the cool mode.
- If you want to set different settings or a different mode, you switch on the appliance at the required position (e.g.: air circulation) with the required settings and press the memory key [**m**] for 2 seconds. If you then set the appliance to a different mode (e.g.: de-aeration) and press the memory key [**m**], the appliance will return to the current memory setting (according to the example to: air circulation).

i-SENSE FUNCTION

In the remote control you can see a temperature sensor. If you activate the i-SENSE function [**i**] , the room temperature is measured from the location where the remote control is located and not where the appliance is located. If, for example, you are a little further away from the appliance, it will cool longer in order to achieve the correct temperature on the location where you are, on the condition that you have the remote control with you. The remote control transmits the temperature to the appliance every 3 minutes, until you switch off the i-sense function again.

- In order to switch the i-SENSE function on or off, you hold down the i-SENSE key [**i**] for 7 seconds while aiming the remote control to the appliance.
 - When switching on, the text **On** appears on the display for 3 seconds to indicate that the function is active.
 - When switching off, the text **Off** appears on the display for 3 seconds to indicate that the function is switched off.
- Switching the appliance on and off, changing the mode or a possible power failure do not affect the function when it is switched on.
- The i-SENSE function does not work for the de-aeration and air circulation modes.

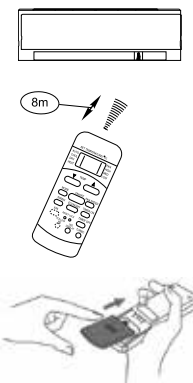

LOCK BUTTON

To prevent the settings of the remote control from being changed, you can lock them with the lock.

- Hold down both keys [m] and [off] at the same time for 5 seconds in order to activate the lock. A lock appears in the display on the remote control.
- It is no longer possible to control the appliance with the remote control.
- Press the lock button once more to deactivate the lock. The lock disappears and the appliance can be controlled again by means of the remote control.

DISPLAY LIGHT

- If the display light on the appliance bothers you, you can switch it off by pressing the [light] key. Press the key once more to reactivate the display light.

AUTOMATIC RESTART AFTER POWER INTERRUPTION

After a power interruption, the appliance automatically restarts in accordance with the latest settings, once the power supply has been restored. It takes a few minutes.

CHANGING THE TEMPERATURE UNIT CELSIUS / FAHRENHEIT

Simultaneously hold down the + and - keys for 3 seconds to change the display of the temperature unit from Celsius [°C] to Fahrenheit [F].

SAFETY

In order to protect the appliance, it has a safety by means of which it is not possible to switch the appliance on again within 3 minutes after switching it off. When you have switched off the appliance, you must wait 3 minutes before switching the appliance on again.

5 draining condensation water

When the air conditioner is not used for a longer period of time, remove the cover cap from the drain opening at the bottom of the appliance and place an empty cup under the outlet. All the water will flow out of the tank.

The water tank is equipped with an alarm sensor. When the water reaches a certain level in the water tank, the appliance beeps 8 times and P1 appears in the display. The cooling process is switched off automatically. It is possible that the appliance continues with air circulation.

Manual discharge - when using the appliance in a room with high air humidity.

1. Remove the plug from the socket.
2. Place a low receptacle under the lower outlet for condensation water discharge. See the drawing.
3. Remove the screw cap.
4. The water flows out of the drain into the receptacle.
5. Place back the screw cap when no more water is flowing out.
6. Switch the appliance on again.

Continuous discharge - recommended when using the dehumidification position.

For continuous discharge of condensation water we recommend following the method described on page 13 at the section **DE-HUMIDIFICATION**.

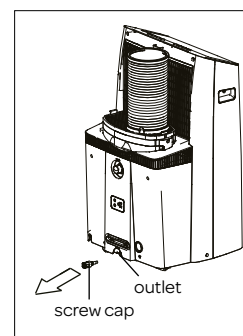

6 cleaning and maintenance

Before cleaning the air conditioner, switch off the appliance by means of the ON/OFF key, wait a few minutes and remove the plug from the socket.

Cleaning the exterior

Clean the exterior of the appliance with a slightly damp cloth and then wipe it with a dry cloth. If necessary, you can clean the exterior of the appliance by means of a mild washing-up liquid.

- Never wash the appliance with water. This can be dangerous.
- Do not use petrol, alcohol or similar solvents to clean the appliance.
- Never spray with insect sprays or similar agents.
- Do not use aggressive or abrasive cleaning agents for cleaning the appliance.
- Never submerge the appliance, cord or plug in water or any other liquid.

The air filter

In order to allow the appliance to function as well as possible, we recommend cleaning the air filter regularly. The air filter could get clogged with dust and dirt.

In order to remind you to clean the air filter, you can activate the warning light for the filter.

- Press the sleep mode key [sleep / sleep] for 3 seconds.
- When the appliance has been functioning for 250 hours, the warning light **filter** lights up to indicate that you should clean the filter. Clean the filter according to the instructions and reset the function by pressing the key [sleep / sleep] for 3 seconds again.

Cleaning the air filter

- Switch off the appliance and remove the plug from the socket.
- Remove the air filter as shown in the drawings.
- Use a vacuum cleaner to remove all the dust from the air filter.

If the air filter is very dirty, you can clean it with lukewarm water.

- Submerge the air filter in lukewarm water (max. 40°C) containing a soft cleaning agent. Rinse the air filter a few times and allow it to dry in the air. Do not place the air filter in the sun or on the heating to dry it.
- Place back the air filter. Check that it is fully dry, before using the appliance again.

Cleaning the air inlets

In order to allow the appliance to function as well as possible, you can clean the air inlets by means of a vacuum cleaner with a soft brush nozzle.

Start or end of the season

At the start of the season, check that the cord and plug are undamaged. Observe the installation instructions when placing the appliance.

At the end of the season, make sure there is no condensation water left in the appliance. Drain the water according to the instructions in section

DRAINING CONDENSATION WATER and switch on the appliance for 12 hours in the air circulation mode to make sure that the appliance dries internally and no mould is created.

Ensure the air filter is clean before storing the appliance and remove the batteries from the remote control.

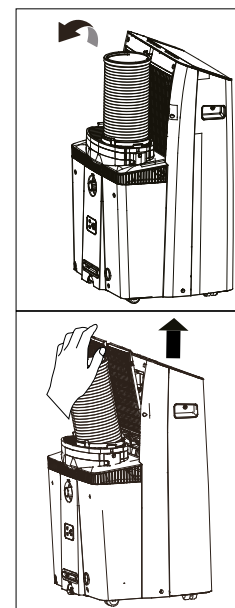

7 tips for efficient use

For a maximum performance of the appliance, observe the following recommendations:

- Close the windows and doors of the rooms to be cooled. If you want to leave the appliance in a room, we recommend leaving the door slightly open (1 cm) so that a good ventilation can be provided.
- Close curtains and/or blinds to keep out the sun, so that the appliance does not have to cool as much and consumes less energy.
- Do not place anything on top of the appliance.
- Do not cover the air inlets and outlets. Make sure all grilles are uncovered.
- Ensure there are no heat sources in the room.
- Do not use the appliance in very humid rooms, such as bathrooms and laundry rooms.
- Never use the appliance outdoors.
- Make sure the appliance is placed on a flat, stable surface.

8 problems and solutions

First check the following before submitting the air conditioner for repair.

Problem	Possible cause	Solution
The appliance does not switch on when pressing the on/off key.	The indicator light on the water tank flashes and the water tank is full.	Empty the water tank.
	The room temperature is lower than the set temperature.	Set the temperature once more.
The appliance does not cool sufficiently.	Not all doors and windows are closed.	Make sure that all doors and windows are closed.
	There are heat sources that are active in the room.	Remove the heat sources or switch them off if possible.
	The temperature is set too high.	Set the temperature once more.
	The air inlet is blocked.	Clean the air inlet grille.
The appliance makes a lot of noise.	The surface on which the appliance is placed is not level of flat enough.	Place the appliance on a flat surface, level if possible.
	The noise is caused by the flowing refrigerant liquid within the air conditioner.	This is normal.
The appliance does not respond to the remote control	The appliance has been switched on via the control panel on the appliance itself. The remote control has not been activated.	Press the on/off button on the remote control to activate it.
The appliance does not switch on for a period of 3 minutes after it has been switched on.	The internal safety system of the compressor prevents the appliance from being switched on until 3 minutes have passed since it was switched off.	This delay is normal and the appliance will function normally after the 3 minutes have passed
Error code P1	The water tank is full.	Empty the water tank.

9 technical specifications

Type number	AC127W
Voltage	220-240Volt -50Hz
Connected load	1600 Watts
Cooling capacity*	12,000 Btu/h (3.5 kW)
EE Class*	A
EER*	2.6
Power consumption kW	1.4
Power consumption Standby W	0.5
Current consumption nom. A	5.9
Air displacement max. m ³ /h	465
Dehumidification max. ** L/24h	69.6
Suitable for m ³	105
Refrigerant / GWP type/gr	R-290/3/240 g.
thermostat range °C	16 - 30
Fan speeds	3
Max. noise level dB(A)	63 dB
Dimensions (h x w x d)	825 x 496 x 425 mm
Nett weight	36.7 kg
Protection class	IPX0
Remote control	yes

- **Lesen Sie die Gebrauchsanleitung vor der ersten Verwendung des Geräts vollständig und aufmerksam durch und bewahren Sie diese sorgfältig auf, damit Sie sie später zurate ziehen können.**
- **Verwenden Sie keine anderen als die vom Hersteller empfohlenen Mittel zum Beschleunigen des Abtauprozesses oder zur Reinigung.**
- **Das Gerät darf nicht in einem Raum mit Zündquellen im Dauerbetrieb gelagert werden (z. B.: mit offenen Flammen, einem eingeschalteten Gasgerät oder einem eingeschalteten Elektroheizofen).**
- **Nicht durchbohren oder verbrennen.**
- **Achtung, bestimmte Kühlmittel sind geruchlos.**
- **Das Gerät darf nur in einem Raum mit einer Fläche von mindestens 12 m² (für 12.000 BTU/h) installiert, betrieben und aufbewahrt werden.**
- Installieren Sie dieses Gerät nur, wenn es die lokalen/nationalen Gesetze, Vorschriften und Normen erfüllt.



WICHTIGE HINWEISE

- Dieses Gerät ist für den Einsatz als Klimaanlage in Wohnungen geeignet und es darf nur im Haus in Wohnzimmern, Küchen und Garagen in trockenen Bereichen unter normalen Haushaltsbedingungen verwendet werden.
- Verwenden Sie das Gerät nicht, wenn Kabel oder Stecker beschädigt sind. Klemmen Sie das Kabel niemals ab und vermeiden Sie Kontakt mit scharfen Kanten.
- Die Anlage muss komplett in Übereinstimmung mit den vor Ort geltenden Vorschriften und Bestimmungen und Normen sein.
- Das Gerät ist ausschließlich für die Verwendung an trockenen Standorten und in Innenräumen geeignet.
- Kontrollieren Sie die Netzspannung.
- Dieses Gerät ist ausschließlich für eine Schuko-Wandsteckdose mit einer Anschlussspannung von 220-240 Volt/ ~50 Hz geeignet.
- Das Gerät **MUSS** immer an eine geerdete Steckdose angeschlossen werden. Wenn der Netzanschluss nicht geerdet ist, darf das Gerät niemals angeschlossen werden.
- Der Stecker muss immer gut zugänglich sein, wenn das Gerät angeschlossen ist.
- Transportieren Sie das Gerät immer aufrecht und stellen Sie es während der Verwendung auf einen stabilen und ebenen Untergrund. Wenn das Gerät liegend transportiert wurde, müssen Sie es 6 Stunden lang aufrecht stehen lassen, bevor Sie den Stecker in die Steckdose stecken.
- Lassen Sie die elektrische Anlage von einem anerkannten Fachmann kontrollieren, wenn Sie nicht sicher sind, dass alles in Ordnung ist.
- Installieren Sie das Gerät auf einem stabilen, ebenen Boden, der dafür ausgelegt ist, ein Gewicht bis 50 kg zu tragen. Eine Installation auf einem Boden mit einer zu geringen Tragfähigkeit oder einem unebenen Boden kann zu Schäden an Ihrem Eigentum oder zu Verletzungen führen.
- Die Luftansaug- und Luftaustrittsöffnungen dürfen niemals abgedeckt werden.
- Entleeren Sie den Wasserbehälter über den Ablass, bevor Sie das Gerät umstellen.
- Achten Sie darauf, dass das Gerät niemals in Kontakt mit Chemikalien kommt.
- Stecken Sie nie Ihre Finger oder irgendwelche Gegenstände in die Öffnungen des Geräts.
- Achten Sie darauf, dass das Gerät niemals in Kontakt mit Wasser kommt. Das Gerät darf nicht mit Wasser abgespritzt oder in Wasser eingetaucht werden; andernfalls besteht Kurzschlussgefahr.
- Ziehen Sie immer zuerst den Stecker aus der Steckdose, bevor das Gerät oder ein Teil des Geräts gereinigt oder ausgetauscht wird.
- Schließen Sie das Gerät **NIEMALS** mithilfe eines Verlängerungskabels an. Wenn keine geeignete geerdete Schuko-Wandsteckdose vorhanden ist, müssen Sie diese von einem anerkannten Elektriker installieren lassen.
- Seien Sie aus Sicherheitsgründen immer besonders aufmerksam, wenn sich Kinder in der Nähe dieses Geräts befinden. Dies gilt genau wie bei jedem anderen elektrischen Gerät.

- Verwenden Sie das Gerät nicht, wenn der Stecker, das Kabel oder das Gerät beschädigt ist, wenn das Gerät nicht mehr ordnungsgemäß funktioniert oder wenn es heruntergefallen ist oder auf eine andere Weise beschädigt wurde. Wenden Sie sich dann an Ihren Händler oder unseren technischen Dienst. Ersetzen Sie den Stecker oder das Kabel auf keinen Fall selbst.
- Ziehen Sie immer den Stecker aus der Steckdose, wenn das Gerät nicht verwendet wird.
- Ein beschädigtes Stromkabel dürfen Sie nur durch den Lieferanten oder eine befugte Person/Kundendienststelle austauschen lassen.
- Sorgen Sie dafür, dass das Gerät für Kinder unzugänglich ist. Kinder verstehen die Gefahren nicht, die beim Umgang mit elektrischen Geräten entstehen können. Lassen Sie Kinder deshalb nie ohne Aufsicht mit elektrischen Geräten hantieren. Sorgen Sie dafür, dass das Gerät und das Kabel für Kinder unter 8 Jahren unzugänglich sind.
- Das Gerät darf nur dann von Kindern ab 8 Jahren und von Personen mit eingeschränkter körperlicher, sensorischer oder mentaler Leistungsfähigkeit oder einem Mangel an Erfahrung oder Wissen verwendet werden, wenn das Gerät von ihnen unter Aufsicht verwendet wird oder sie über den sicheren Gebrauch des Gerätes instruiert wurden und die sich aus dem Gebrauch ergebenden Gefahren verstehen.
- Kinder dürfen nicht mit dem Gerät spielen.
- Das Gerät darf von Kindern nicht gereinigt oder gewartet werden, es sei denn, dies geschieht unter Aufsicht.



ACHTUNG!

- **Der Raum, in dem dieses Gerät verwendet wird, darf niemals komplett luftdicht abgeschlossen werden. So verhindern Sie das Entstehen von Unterdruck in diesem Raum. Negativer Druck (= Unterdruck) kann den sicheren Betrieb von Geisern, Dunstabzughauben, Öfen usw. beeinträchtigen.**
- **Das Nichteinhalten der Anweisungen kann dazu führen, dass die Garantie für das Gerät erlischt.**
- **Heben/tragen Sie das Gerät immer mit zwei Personen.**
- Sorgen Sie immer dafür, dass das Gerät auf einem stabilen und ebenen Untergrund steht.
- Lassen Sie das Gerät nicht unbeaufsichtigt stehen, wenn es eingeschaltet ist.
- Wenn Sie das Gerät an einen anderen Ort umstellen möchten, müssen Sie darauf achten, dass es ausgeschaltet ist. Halten Sie das Gerät beim Umstellen mit beiden Händen fest.
- Verwenden Sie das Gerät niemals mit Teilen, die nicht vom Hersteller empfohlen oder geliefert wurden.
- Ziehen Sie nie am Kabel oder am Gerät selbst, um den Stecker aus der Wandsteckdose zu ziehen. Fassen Sie das Gerät nie mit nassen oder feuchten Händen an.
- Wenn das Gerät nach dem Einschalten nicht funktioniert, kann die Sicherung oder der Fehlerstromschutzschalter im Sicherungskasten ausgelöst worden sein. Die Gruppe kann überlastet sein oder es kann ein Fehlerstrom aufgetreten sein.
- Reparieren Sie das Gerät bei einer Störung niemals selbst; das Aktivieren der Sicherung in dem Gerät kann auf einen Defekt hindeuten, der durch das Entfernen oder Austauschen dieser Sicherung nicht behoben wird. Achten Sie darauf, dass immer ausschließlich originale Ersatzteile verwendet werden.
- Die Platine (PCB) des Geräts ist mit einer Sicherung gegen Überspannung ausgeführt. Die Spezifikationen der Sicherung sind auf der Platine angegeben, z. B.: T 3,15 A/250 V usw.
- **Tauchen Sie das Gerät, das Kabel oder den Stecker niemals in Wasser ein.**
- Dieses Gerät ist ausschließlich für die Verwendung in Haushalten geeignet. Bei unsachgemäßer Verwendung des Geräts besteht bei eventuellen Defekten kein Anspruch auf Schadensersatz; dies führt außerdem zum Erlöschen der Garantieansprüche.



Wenn Sie sich entscheiden, das Gerät (aufgrund eines Defekts) nicht mehr zu verwenden, empfehlen wir Ihnen, das Kabel durchzuschneiden, nachdem Sie den Stecker aus der Steckdose gezogen haben.

Haushaltsgeräte gehören nicht in den Restmüll. Bringen Sie sie zur Abfallverwertungsstelle Ihrer Gemeinde.

WARNUNG

Spezifische Informationen für Geräte mit Kühlgas R290.

- Lesen Sie alle Warnungen gründlich durch.
- Verwenden Sie beim Auftauen und Reinigen des Geräts nur vom Hersteller empfohlenes Werkzeug.

- Das Gerät muss in einem Raum ohne Zündquellen im Dauerbetrieb (z. B.: offene Flammen, eingeschaltetes elektrisches Gerät oder Gasheizgerät) aufgestellt werden.
- Nicht durchbohren oder verbrennen.
- Das Gerät darf nur in einem Raum mit einer Fläche von mindestens 2 m² installiert, betrieben und gelagert werden.
- Dieses Gerät enthält 240 Gramm des Kühlgases R290 (siehe das Typenschild auf der Rückseite des Geräts).
- R290 ist ein gasförmiges Kühlmittel, das die Anforderungen der europäischen Umweltrichtlinien erfüllt. Der Kühlkreislauf darf an keiner einzigen Stelle durchbohrt werden.
- Wenn das Gerät in einem Raum ohne ausreichende Lüftung installiert, bedient oder aufbewahrt wird, muss der Raum so eingerichtet sein, dass eine Ansammlung von Kühlmittel durch eine eventuelle Undichtigkeit vermieden wird.
Andernfalls besteht Brand- oder Explosionsgefahr durch das Entzünden des Kühlmittels durch ein elektrisches Heizgerät, einen Herd/Ofen oder eine andere Zündquelle.
- Bewahren Sie das Gerät so auf, dass mechanische Störungen vermieden werden.
- Personen, die den Kühlkreis bedienen oder daran arbeiten, müssen über ein entsprechendes Zertifikat von einer befugten Organisation verfügen, in dem angegeben ist, dass diese Personen befugt sind, auf eine sichere Weise und in Übereinstimmung mit den in der Branche geltenden Spezifikationen mit Kühlmittel umzugehen.
- Reparaturen dürfen nur auf die vom Hersteller des Geräts empfohlene Weise ausgeführt werden. Wartungsarbeiten und Reparaturen, bei denen die Unterstützung von anderem ausgebildeten Personal erforderlich ist, müssen unter Aufsicht einer Person ausgeführt werden, die sich mit brennbaren Kühlmitteln und ihrem Gebrauch auskennt.



KÄLTEMITTEL

(CE) N 842/2006: Dieses Klimagerät enthält das Kühlmittel R290.

Die Kühlmittelmenge beträgt weniger als 1 kg und befindet sich in einem geschlossenen Kühlkreislauf. Das Kühlmittel besitzt kein Ozonerstörungspotential. Nach dem Kyoto-Protokoll gehört es jedoch zu den Treibhausgasen und es kann daher zu einer weltweiten Erwärmung der Erde beitragen, wenn es in die Atmosphäre gelangt. Nur ausgebildete Techniker/innen mit einem entsprechenden Kühlmittelzertifikat dürfen das Gerät füllen oder entleeren.

Bei richtiger Verwendung und einem unbeschädigten Kühlmittelkreis braucht Ihr Klimagerät nicht mit Kühlmittel aufgefüllt zu werden. GWP: R290: 3.

Spezifische Informationen für Geräte, die Kühlgas R290/R32 enthalten

- Lesen Sie alle Warnungen aufmerksam durch.
- Verwenden Sie zum Auftauen und Reinigen des Geräts nur vom Hersteller empfohlenes Werkzeug.
- Stellen Sie das Gerät in einem Raum ohne Zündquellen auf (Beispielsweise: offenes Feuer, Gasgeräte oder elektrische Geräte, die Funken verursachen können).
- Nicht durchbohren oder verbrennen.
- Kühlgase können geruchlos sein
- Das Gerät muss in einem Raum aufgestellt, verwendet und gelagert werden, der größer als 12 m² ist.
- R290/R32 ist ein Kühlgas, das die Anforderungen der europäischen Umweltrichtlinien erfüllt. Der Kühlkreislauf darf an keiner einzigen Stelle durchbohrt werden.
- Wenn das Gerät in einem nicht belüfteten Raum aufgestellt, verwendet oder gelagert wird, muss der Raum so gestaltet sein, dass es nicht zu einer Ansammlung von austretendem Kühlgas kommen kann. Dies soll das Entstehen von Bränden oder Explosionen aufgrund der Entzündung des Kühlmittels durch elektrische Heizungen, Brenner oder andere Zündquellen verhindern.
- Lagern Sie das Gerät so, dass keine mechanischen Schäden entstehen können.
- Personen, die in der Nähe oder mit dem Kühlmittelkreislauf arbeiten, müssen über eine richtige Zertifizierung verfügen, die von einer anerkannten Organisation ausgestellt wurde, und die die Kompetenz im Umgang mit Kühlmitteln gemäß den spezifischen Zertifizierungsvereinbarungen der Industrie sicherstellt.
- Beachten Sie bei Reparaturen immer die Empfehlungen des Herstellers.
- Wartungsarbeiten und Reparatur, bei denen die Unterstützung von anderem qualifiziertem Personal erforderlich ist, müssen unter Aufsicht einer Person ausgeführt werden, die für den Umgang mit entzündlichem Kühlmitteln zertifiziert ist.
- Verwenden Sie keine anderen als die vom Hersteller empfohlenen Mittel zum Beschleunigen des Abtauprozesses oder zur Reinigung.
- Das Gerät muss in einem Raum ohne dauerhaft aktive Zündquellen gelagert werden (zum Beispiel: offenes Feuer, aktives Gasgerät oder ein aktiver Elektroofen).
- Nicht durchbohren oder verbrennen.
- Beachten Sie, das Kühlmittel geruchsfrei sein können.
- Beachten Sie die nationalen Gesetze und Vorschriften für Gase.
- Blockieren Sie die Belüftungsöffnungen nicht.
- Lagern Sie das Gerät so, dass keine mechanischen Schäden entstehen können.
- Bringen sie einen Warnhinweis an, dass das Gerät in einem gut belüfteten Raum gelagert werden muss, dessen Abmessungen dem angegebenen Einsatzbereich entsprechen.
- Jede Person, die an Arbeiten an einem Kühlmittelkreislauf oder an dessen Demontage beteiligt ist, muss im Besitz eines gültigen Zertifikats einer anerkannten Zertifizierungsstelle sein, die ihre Kompetenz im sicheren Umgang mit Kühlmitteln in Übereinstimmung mit anerkannten Zertifizierungsvereinbarungen in diesem Bereich nachweist.
- Wartungsarbeiten dürfen nur entsprechend den Angaben des Geräteherstellers durchgeführt werden.
- Wartungsarbeiten und Reparatur, bei denen die Unterstützung von anderem qualifiziertem Personal erforderlich ist, müssen unter Aufsicht einer fachkundigen Person ausgeführt werden, die für den Umgang mit entzündlichem Kühlmitteln zertifiziert ist.
- Das Gerät muss in einem Raum aufgestellt, verwendet und gelagert werden, der größer als 13 m² ist.



WARNUNG: Das System enthält unter sehr hohem Druck stehende Kühlmittel. Das System darf nur durch qualifiziertes Personal gewartet werden.

1. Transport von Geräten, die entzündliche Kühlmittel enthalten (Anlage CC.1)

Beachten Sie die Transportvorschriften.

2. Kennzeichnung der Geräte durch Schilder (Anlage CC.2)

Beachten Sie die örtlichen Vorschriften.

3. Abtransport von Geräten, die entzündliche Kühlmittel enthalten (Anlage CC.3)

Beachten Sie die nationalen Vorschriften.

4. Lagerung von Geräten/Apparaten (Anlage CC.4)

Lagern Sie das Gerät gemäß den Anweisungen des Herstellers.

5. Lagerung von verpackten (unverkauften) Geräten (Anhang CC.5)

Die Lagerverpackung muss so stabil konstruiert sein, dass bei einer mechanischen Beschädigung des Gerätes in der Verpackung kein Kühlmittel auslaufen kann.

Die maximale Anzahl der Geräte, die in einem Raum gelagert werden dürfen, wird durch örtliche Vorschriften bestimmt.

6. Wartungshinweise (Anhang DD.3)

1) Umgebung prüfen

Vor Arbeiten an Systemen, die entzündliche Kühlmittel enthalten, sind Sicherheitskontrollen notwendig, um sicherzugehen, dass das Risiko einer Entzündung auf ein Minimum beschränkt wird. Beachten Sie bei Reparaturen an Kühlsystemen die folgenden Vorsichtsmaßnahmen, bevor Arbeiten am System ausgeführt werden.

2) Arbeitsablauf

Führen Sie die Arbeiten nach einem geregelten Verfahren durch, um das Risiko der Freisetzung von entflammenden Gasen oder Dämpfen während der Arbeiten zu minimieren.

3) Allgemeiner Arbeitsbereich

Informieren Sie das Wartungspersonal und alle anderen, die in der Umgebung arbeiten, über die Art der auszuführenden Arbeiten. Vermeiden Sie Arbeiten in geschlossenen Räumen. Sperren Sie den Bereich rund um den Arbeitsplatz ab. Stellen Sie sicher, dass der Arbeitsbereich sicher ist, indem Sie ihn auf das Vorhandensein von brennbaren Materialien und Zündquellen hin überprüfen.

4) Das Vorhandensein von Kühlmittel überprüfen

Überprüfen Sie den Bereich vor und während der Arbeit mit einem geeigneten Kühlmitteldetektor, der die Mechanikerin/den Mechaniker auf das Vorhandensein von potenziell entflammender Umgebungsluft aufmerksam macht. Verwenden Sie nur Leckprüfgeräte, die für den Einsatz mit entflammenden Kühlmitteln geeignet sind, das heißt, die funkenfrei, adäquat abgeschirmt oder eigensicher sind.

5) Feuerlöscher in Griffweite

Wenn Heißenarbeiten am Kühlgerät oder damit verbundenen Teilen durchgeführt werden müssen, müssen geeignete Löschmittel in Griffweite sein. Hängen Sie direkt neben dem Füllbereich einen Pulverlöscher oder einen CO₂-Löscher auf.

6) Zündquellen fernhalten

Niemand, der Arbeiten an einem Kühlsystem ausführt, bei dem Leitungen offen liegen, die entflammendes Kühlmittel enthalten oder einmal enthalten haben, darf Zündquellen verwenden, die einen Brand oder eine Explosion verursachen könnten. Halten Sie alle möglichen Zündquellen, einschließlich angezündeter Zigaretten, ausreichend weit vom Ort der Installation, Reparatur, Entfernung oder Entsorgung entfernt, an dem entflammendes Kühlmittel in die Umgebung freigesetzt werden kann. Vergewissern Sie sich vor der Durchführung von Arbeiten, dass sich in der Umgebung des Geräts keine entflammenden Materialien oder Zündquellen befinden.

Hängen Sie Warnschilder mit der Aufschrift „Rauchen verboten“ auf.

7) Belüftung vorsehen

Arbeiten Sie im Freien oder achten Sie darauf, dass der Arbeitsbereich ausreichend belüftet ist, bevor Sie das System öffnen oder Heißenarbeiten durchführen. Stellen Sie sicher, dass während der Arbeiten immer eine ausreichende Belüftung vorhanden ist. Die Lüftungsanlage muss freigesetztes Kühlmittel an einen sicheren Ort abblasen und vorzugsweise an die Außenluft abgeben.

8) Kühlgerät prüfen

Ersetzen Sie elektrische Komponenten nur durch artgleiche Komponenten, die die entsprechenden Spezifikationen erfüllen. Halten Sie immer die Wartungs- und Reparaturrichtlinien des Herstellers ein. Wenden Sie sich im Zweifelsfall an den technischen Support des Herstellers.

Überprüfen Sie Anlagen, die entflammendes Kühlmittel verwenden, auf folgende Punkte:

- Die Füllmenge muss den Abmessungen des Raumes entsprechen, in dem die kühlmittelhaltigen Komponenten installiert sind;
- Lüftungseinrichtungen und Abflüsse müssen in einwandfreiem Zustand sein und dürfen nicht verstopft werden;
- Wenn ein indirekter Kühlkreislauf verwendet wird, sollte der Sekundärkreislauf auf das Vorhandensein von Kühlmittel überprüft werden;
- Alle Kennzeichnungen auf dem Gerät müssen sichtbar und lesbar sein. Reparieren Sie vorab alle Markierungen und Schilder, die unleserlich geworden sind;
- Kühlleitungen und Bauteile, die Kühlmittel enthalten, müssen so angebracht werden, dass ein Einwirken von Stoffen, die korrodierend wirken könnten, unwahrscheinlich ist, vorausgesetzt, die Bauteile sind nicht aus Materialien gefertigt, die von Natur aus korrosionsbeständig oder ausreichend gegen Korrosion geschützt sind.

9) Elektrische Geräte prüfen

Wenn Sie elektrische Komponenten reparieren oder warten, prüfen Sie immer zuerst die Sicherheit und beachten Sie die Inspektionsabläufe für die Komponenten. Wenn ein Fehler vorliegt, der die Sicherheit gefährdet, darf keine elektrische Versorgung an den Stromkreis angeschlossen werden, bis der Fehler behoben ist. Wenn die Störung nicht sofort behoben werden kann, das Gerät aber in Betrieb bleiben muss, muss eine geeignete Übergangslösung realisiert werden. Teilen Sie dies immer dem Eigentümer des Geräts mit, damit alle Beteiligten Bescheid wissen.

Sicherheitsprüfungen im Vorfeld umfassen:

- Entladen von Kondensatoren: Dies muss auf sichere Weise geschehen, um Funkenbildung zu vermeiden;
- Achten Sie darauf, dass während des Befüllens, Entleerens oder Spülens des Systems keine spannungsführenden elektrischen Bauteile und Leitungen freiliegen;
- Überprüfen Sie, ob der Durchgang der Erdungsanschlüsse gewährleistet ist.

7. Reparaturen an abgeschirmten Komponenten (Anhang DD.4)

- 1) Trennen Sie bei Reparaturen an abgeschirmten Komponenten alle Stromversorgungen von den Geräten, an denen gearbeitet wird, bevor Sie Abdeckungen o. ä. entfernen. Wenn es unbedingt notwendig ist, während der Wartung von Geräten den Strom eingeschaltet zu lassen, sollte an der kritischsten Stelle ein ständig funktionierender Leckprüfer angebracht werden, der vor dem Auftreten von potenziell gefährlichen Situationen warnt.
- 2) Achten Sie besonders auf die folgenden Punkte, um sicherzustellen, dass bei Arbeiten an elektrischen Komponenten das Gehäuse nicht so verändert wird, dass der Schutzgrad beeinträchtigt wird.
Dazu gehören beschädigte Kabel, das Herstellen von vieler Verbindungen pro Anschluss, Klemmen, die nicht den Originalspezifikationen entsprechen, beschädigte Dichtungen, unsachgemäß montierte Dichtungen usw.
Achten Sie darauf, dass das Gerät gut befestigt ist.
Prüfen Sie, ob die Dichtungen und Dichtungsmaterialien das Eindringen entflammbarer Umgebungsluft noch verhindern können. Verwenden sie ausschließlich Ersatzteile, die den Angaben des Herstellers entsprechen.
ACHTUNG: Der Einsatz silikonhaltiger Dichtungsmittel kann die Funktion bestimmter Leckprüfgeräte stören.
Eigensichere Komponenten brauchen nicht abgeklemmt werden, bevor daran gearbeitet wird.

8. Reparaturen an eigensicheren Komponenten (Anhang DD.5)

Schließen Sie keine permanenten induktiven oder kapazitiven Lasten an den Stromkreis an, ohne zu prüfen, ob damit die zulässigen Spannungen und Ströme für die verwendeten Geräte überschritten werden.
Eigensichere Komponenten sind die einzigen Komponententypen, an denen Arbeiten unter Spannung durchgeführt werden dürfen, wenn die Umgebungsluft entflammbar ist. Verwenden Sie ausschließlich Testgeräte mit den richtigen Zertifizierungen. Ersetzen Sie Komponenten nur durch Teile, die den Angaben des Herstellers entsprechen. Der Einsatz von davon abweichenden Teilen kann einen Brand verursachen, wenn Kühlmittel durch Lecks in die Umgebungsluft entweichen kann.

9. Kabel (Anlage DD.6)

Stellen Sie sicher, dass Kabel nicht Verschleiß, Korrosion, übermäßigem Druck, Vibrationen, scharfen Kanten oder anderen ungünstigen Umgebungsbedingungen ausgesetzt waren. Beachten Sie bei der Überprüfung auch die Auswirkungen von Alterung und Dauerschwingungen von Kompressoren oder Lüftern.

10. Erkennung von entflammaren Kühlmitteln (Anhang DD.7)

Verwenden Sie niemals potentielle Zündquellen, wenn Sie nach Kühlmittellecks suchen oder diese aufspüren. Verwenden Sie keine Halogenlampe (oder einen anderen Detektor mit einer offenen Flamme).

11. Leckprüfmethode (Anlage DD.8)

Für Systeme, die entflammare Kühlmittel verwenden, dürfen folgende Leckprüfmethode eingesetzt werden.
Verwenden Sie vorzugsweise elektronische Leckprüfgeräte, um entflammare Kühlmittel aufzuspüren. Manchmal ist die Empfindlichkeit solcher Geräte jedoch nicht ausreichend, oder sie müssen neu kalibriert werden. (Kalibrieren Sie Erkennungsgeräte immer in einer kühlmittelfreien Umgebung) Achten Sie darauf, dass der Detektor keine potenzielle Zündquelle darstellt und für das verwendete Kühlmittel geeignet ist. Stellen Sie das Leckprüfgerät auf einen Prozentsatz der LFL (unteren Entflammbarkeitsgrenze) des Kühlmittels ein und kalibrieren Sie das Gerät auf das verwendete Kühlmittel und den entsprechenden Gasanteil (maximal 25 %).

Leckprüfflüssigkeiten sind auch für die meisten Kühlmittel geeignet. Vermeiden Sie aber chlorhaltige Flüssigkeiten, da das Chlor mit dem Kühlmittel reagieren und die Kupferrohre korrodieren können.

Wenn ein Leck vermutet wird, müssen alle offenen Flammen gelöscht oder entfernt werden.

Wenn ein Kühlmittelleck gefunden wird, das gelötet werden muss, muss zuerst das gesamte Kühlmittel aus dem System abgelassen werden, oder das Kühlmittel muss (durch Ventile) in einem vom Leck entfernten Teil des Systems isoliert werden. Spülen Sie anschließend die Anlage vor und während des Lötvorgangs mit sauerstofffreiem Stickstoff (OFN).

12. Ablassen und Entleeren (Anhang DD.9)

Beim Öffnen eines Kühlkreislaufs zur Durchführung von Reparaturen - wie auch zu allen anderen Zwecken - müssen die entsprechenden Vorschriften und Verfahren immer eingehalten werden. Versuchen Sie außerdem immer wegen der Entflammbarkeit von Kühlmitteln so sicher wie möglich zu arbeiten. Gehen Sie deshalb immer wie folgt vor:

- das Kühlmittel ablassen;
- den Kreislauf mit Inertgas spülen;
- das System entleeren;
- erneut mit Inertgas spülen;
- den Kreislauf durch Sägen oder Löten öffnen.

Fangen Sie das Kühlmittel in einem geeigneten Auffangzylinder auf. Spülen Sie das System für die Anlagensicherheit mit OFN (sauerstofffreier Stickstoff). Möglicherweise müssen Sie diesen Vorgang mehrmals wiederholen. Verwenden Sie zum Spülen einer Anlage niemals Druckluft oder Sauerstoff.

Spülen Sie das Vakuumsystem, indem Sie OFN einströmen lassen, und füllen Sie dann das System mit OFN, bis der Arbeitsdruck erreicht ist. Geben Sie es dann an die Atmosphäre ab und entlüften Sie das System erneut. Wiederholen Sie diesen Vorgang, bis sich kein Kühlmittel mehr im System befindet. Nach der letzten OFN-Spülung sollte das System auf Atmosphärendruck entlüftet werden, um die Arbeit mit dem System zu ermöglichen. Dies ist eine absolut notwendige Bedingung, wenn Lötarbeiten an den Leitungen durchgeführt werden sollen.

Achten Sie darauf, dass sich der Auslass der Vakuumpumpe nicht in der Nähe von Zündquellen befindet und dass der Bereich ausreichend belüftet ist.

13. Befüllabläufe (Anlage DD.10)

Beachten Sie beim Befüllen zusätzlich zu den Standardverfahren die folgenden Anforderungen.

- Vermeiden Sie bei der Verwendung der Befülleinrichtung das Mischen verschiedener Kühlmittel. Schläuche und Rohre sollten so kurz wie möglich sein, um die Menge des darin enthaltenen Kühlmittels zu minimieren.
- Stellen Sie die Zylinder immer aufrecht auf.
- Erden Sie das Kühlsystem, bevor Sie das System mit Kühlmittel befüllen.
- Markieren Sie das System, wenn es gefüllt ist (falls dies nicht bereits geschehen ist).
- Achten Sie darauf, dass das Kühlsystem nicht überfüllt wird.

Führen Sie vor dem Befüllen des Systems einen Drucktest mit OFN (sauerstofffreier Stickstoff) durch. Prüfen Sie das System nach dem Befüllen, aber vor der Inbetriebnahme auf Dichtheit. Führen Sie immer eine abschließende Dichtheitsprüfung durch, bevor Sie den Ort der Anlage verlassen.

14. Außerbetriebnahme (Anlage DD.11)

Um diesen Vorgang durchführen zu können, muss sich der Monteur zuvor mit dem Gerät und allen seinen Komponenten vertraut gemacht haben. Es wird standardmäßig empfohlen, verbrauchte Kühlmittel immer sicher abzulassen und zu entsorgen. Entnehmen Sie vor Beginn der Arbeiten eine Öl- und Kühlmittelprobe, wenn die Wiederverwendung des abgelassenen Kühlmittels eine vorherige Analyse erfordert. Prüfen Sie vor Beginn der Arbeiten unbedingt, ob eine Spannungsversorgung vorhanden ist.

- a) Machen Sie sich mit dem Gerät und seiner Bedienung vertraut.
- b) Trennen Sie die elektrische Verbindung zwischen dem System und der Stromversorgung.
- c) Prüfen Sie vor Beginn der Arbeiten, ob die folgenden Punkte erfüllt wurden:
 - Alle erforderlichen mechanischen Vorrichtungen sind vorhanden, z. B. zur Handhabung der Kühlmittelflaschen;
 - Alle persönlichen Schutzausrüstungen sind vorhanden und werden korrekt verwendet;
 - Eine kompetente Person muss jederzeit anwesend sein, um den Ablassvorgang zu überwachen;
 - Alle Entleerungsgeräte und Speicherzylinder entsprechen den geltenden Normen.
- d) Pumpen Sie das Kühlsystem ab, wenn möglich.
- e) Wenn ein Entleeren nicht möglich ist, verwenden Sie einen geeigneten Verteiler, um so viel Kühlmittel wie möglich aus den verschiedenen Teilen des Systems zu entfernen.
- f) Stellen Sie den Zylinder auf die Waage, bevor Sie mit dem Ablassen beginnen.
- g) Starten Sie den Abfluss und arbeiten Sie gemäß den Anweisungen des Herstellers.
- h) Überfüllen Sie die Zylinder nicht. (Maximal 80 % Flüssigkeitsvolumen.)
- i) Überschreiten Sie niemals, auch nicht kurzzeitig, den maximalen Betriebsdruck des Zylinders.
- j) Wenn die Zylinder ordnungsgemäß gefüllt sind und der Prozess abgeschlossen ist, entfernen Sie sofort alle Zylinder und Geräte vom Standort und schließen Sie alle Geräteventile.
- k) Füllen Sie niemals abgelassenes Kühlmittel in ein anderes Kühlsystem ein, bevor dieses nicht gereinigt und überprüft wurde.

15. Markierungen (Anlage DD.12)

Bringen Sie am Gerät Kennzeichnungen an, die anzeigen, dass es außer Betrieb genommen und das Kühlmittel entleert wurde. Schreiben Sie das Datum und Ihren Namen auf die Markierung. Bringen Sie am Gerät Kennzeichnungen an, die darauf hinweisen, dass das Gerät entflammbares Kühlmittel enthält.

16. Markierungen (Anlage DD.13)

Bei der Entfernung von Kühlmittel aus einer Anlage, zur Wartung oder Außerbetriebnahme, wird empfohlen, alle Kühlmittel sicher zu entfernen. Verwenden Sie beim Ablassen von Kühlmittel nur Zylinder, die für die Kühlmittellagerung geeignet sind. Stellen Sie sicher, dass genügend Zylinder vorhanden sind, um den gesamten Inhalt des Kühlsystems zu speichern. Verwenden Sie nur Flaschen, die für die Lagerung des zu entleerenden Kühlmittels geeignet sind, und kennzeichnen Sie sie, um anzugeben, welches Kühlmittel sie enthalten (d. h. verwenden Sie spezielle Lagerflaschen). Die Zylinder müssen vollständig sein, einschließlich ordnungsgemäß funktionierender Überdruckventile und Ventile. Pumpen Sie leere Speicherflaschen ab und kühlen Sie sie, wenn möglich, bevor Sie Gas in ihnen lagern.

Die Entleerungsanlage muss sich in einem guten Zustand befinden und über ein Handbuch verfügen, in dem die verwendeten Geräte beschrieben sind, und sie muss für das Auffangen von entflammaren Kühlmitteln geeignet sein. Außerdem muss eine geeichte und korrekt funktionierende Waage vorhanden sein. Alle Schläuche müssen leckfreie Kupplungen haben, die korrekt funktionieren. Überprüfen Sie vor der Verwendung der Ablassereinheit, dass sie sich in einem guten Zustand befindet, ordnungsgemäß gewartet wurde und dass alle zugehörigen elektrischen Komponenten ausreichend abgeschirmt sind, um eine Entzündung im Falle eines Kühlmittellecks zu verhindern. Wenden Sie sich im Zweifelsfall an den Hersteller.

Geben Sie das gesammelte Kühlmittel in der entsprechenden Lagerflasche an den Kühlmittellieferanten zurück und lassen Sie sich eine Quittung für die Rückgabe ausstellen. Mischen Sie keine Kühlmittel in der Ablassereinheit und schon gar nicht in den Zylindern.

Wenn Kompressoren oder Kompressoröle entfernt werden müssen, entleeren Sie das Gerät zunächst so weit, dass kein entflammbares Kühlmittel im Schmiermittel verbleibt. Die Entleerung muss durchgeführt werden, bevor der Kompressor an den Lieferanten zurückgeschickt wird. Der Kompressorkörper darf zur Beschleunigung dieses Vorgangs nur elektrisch erwärmt werden (nicht mit offener Flamme). Wenn Öl aus einem System entfernt werden muss, tun Sie dies auf eine sichere Weise.



1. Vorderseite
2. Luftaustrittsöffnung mit Lamellen
3. Bedienfeld
4. Griff
5. Schraubdeckel zum Ablassen des Wassers

6. Luftfilter (hinter dem Gitter)
7. Luftansaugöffnung
8. Anschluss für Ablassschlauch
9. Anschlusskabel mit Stecker
10. Schwenkräder
11. Kondenswasserablass
12. Fernbedienung mit Batterien
13. Abluftschlauch - Luft
14. Verbindungsstück
15. Wanddurchführung mit Ventil
16. Ablassschlauch - Wasser
17. Klettband
18. Flexibles Fensterabdichtungsset

Bevor Sie das Gerät zum ersten Mal in Gebrauch nehmen, gehen Sie wie folgt vor: Packen Sie das Klimagerät und das gesamte Zubehör vorsichtig aus und entfernen Sie das gesamte Verpackungsmaterial und eventuelle Werbeaufkleber.

Bewahren Sie die Verpackung (Plastikhüllen und Pappe) für Kinder unzugänglich auf.

Kontrollieren Sie das Gerät nach dem Auspacken gründlich auf äußerliche Schäden, die eventuell durch den Transport entstanden sein können.

Stellen Sie das Gerät auf einen festen, ebenen Untergrund und achten Sie darauf, dass rundherum ausreichend Platz für die Lüftung vorhanden ist. Kontrollieren Sie, ob das gesamte aufgeführte Zubehör auch wirklich mitgeliefert wurde.

Reinigen Sie das Klimagerät mit einem leicht angefeuchteten Tuch.

Kontrollieren Sie vor dem Anschließen des Geräts, ob:

- die Netzspannung mit den Angaben auf dem Typenschild übereinstimmt;
- die Steckdose und die Stromversorgung für das Gerät geeignet sind;
- der Stecker des Kabels in die Steckdose passt;
- das Gerät auf einem stabilen und ebenen Untergrund steht.

DAS AUFSTELLEN DES KLIMAGERÄTS

- Ein Gerät muss auf einen ebenen und stabilen Untergrund mit rundherum ausreichend freiem Platz gestellt werden.
- Blockieren Sie die Luftaustrittsöffnung nicht und sorgen Sie für mindestens 25 cm freien Platz rundum das Gerät.
- Lassen Sie das Gerät, nachdem es aufrecht hingestellt wurde, mindestens 2 Stunden stehen, bevor Sie den Stecker in die Steckdose stecken.

Das Gerät ist mit Schwenkrädern ausgeführt und lässt sich daher einfach aufstellen/umstellen.

Rollen Sie das Gerät langsam über den Boden. Stellen Sie sicher, dass der Boden eben ist und versuchen Sie, nicht über Dinge zu fahren.

- **HINWEIS:** Die optimale Funktion des Geräts hängt von der Länge des Abluftschlauchs und der Anzahl Bögen ab. Versuchen Sie, beides möglichst zu begrenzen. Der im Lieferumfang enthaltene Abluftschlauch hat eine maximale Länge von ca. 150 cm und ist für die Kapazität des Geräts ausgelegt. Wenn andere Schläuche oder Verlängerungsstücke verwendet werden, können Störungen beim Gerät verursacht werden. Die Luft muss ungehindert strömen können, andernfalls besteht das Risiko auf eine Überhitzung des Geräts oder Kondensation von Wasser im Abluftschlauch. Sorgen Sie daher dafür, dass der Abluftschlauch keine Knicke und keine scharfen Bögen aufweist. Für ein optimales Ergebnis sollte der Abluftschlauch während der Verwendung kürzer als 1 Meter sein.

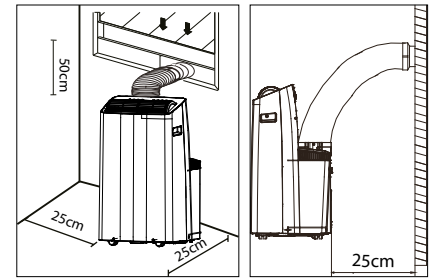

INSTALLATION DES FENSTERABDICHTUNGSSETS

Das flexible Fensterabdichtungsset ist für viele Fensterarten geeignet. Zum Beispiel für: Dreh-/Kippfenster, nach außen und nach innen öffnende Fenster. Mithilfe dieses Sets können Sie den Abluftschlauch aus dem Fenster hängen, ohne dass die warme Luft wieder in den Raum strömt oder Sie von Insekten geplagt werden. Bei nach außen öffnenden Fenstern empfehlen wir die Befestigung an allen vier Seiten (a+b+c+d) rundum das Fenster und bei nach innen öffnenden Fenstern nur an drei Seiten (a+b+c).

- Kleben Sie das im Lieferumfang enthaltene doppelseitige Klebeband konform einer der folgenden Zeichnungen (die zu Ihrer Situation passt) auf den Fensterrahmen und das Fenster.
- Befestigen Sie dann das Gewebe auf dem Klebeband, das Sie in die Öffnungen geklebt haben.



1. Kleben Sie das im Lieferumfang enthaltene doppelseitige Klebeband auf den Fensterrahmen.
2. Kleben Sie dann das doppelseitige Klebeband auf das Fenster.
3. Schneiden Sie das überschüssige Band ab.
4. Achten Sie darauf, dass das Klebeband in den Ecken gut überlappt. Auf diese Weise gewährleisten Sie eine gute Abdichtung.
5. Befestigen Sie das Gewebe auf dem auf dem Fensterrahmen und dem Fenster befestigten Klebeband.
6. Achten Sie darauf, dass das Gewebe auf beiden Seiten gut auf das Klebeband geklebt wird.
7. Öffnen Sie den Reißverschluss im Gewebe.
8. Stecken Sie den Abluftschlauch durch die Öffnung und schließen Sie den Reißverschluss wieder, um eine gute Abdichtung zu erzielen.

INSTALLATION MIT WANDDURCHFÜHRUNG

- Bohren Sie für die Wanddurchführung mit Klappe ein Loch mit einem Durchmesser von 125 mm in die Wand.
- Schrauben Sie die Wanddurchführung mit Klappe mit den im Lieferumfang enthaltenen Schrauben und Dübeln fest.
- Befestigen Sie das Ende des Abluftschlauchs, an dem der Adapter für die Wanddurchführung befestigt ist, an der Wanddurchführung.
- Schließen Sie die Klappe der Wanddurchführung, wenn Sie das Gerät nicht verwenden.

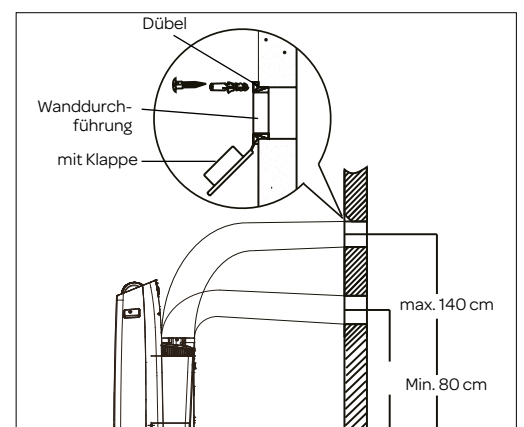

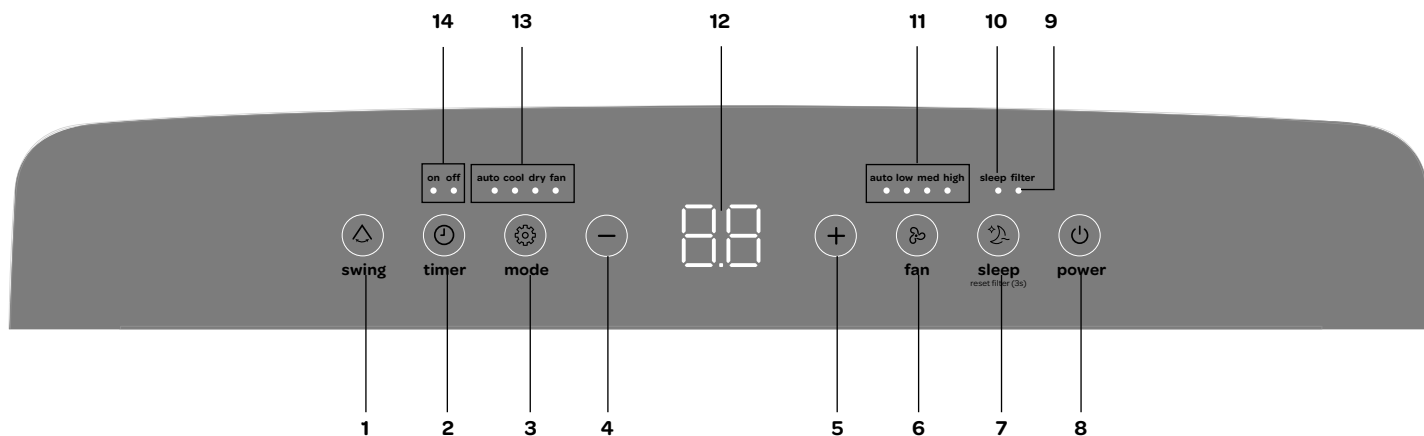

1. Taste für Oszillierung [swing/△]
2. Timer-Taste [timer/⌚]
3. Funktionstaste [mode/⚙️]
4. Taste nach unten —
5. Taste nach oben +
6. Taste für Windgeschwindigkeit [fan/🌀]
7. Schlaffunktion [sleep/🌙]
8. Ein-/Aus-Taste [power/⏻]
9. Warnleuchte - Filter reinigen
10. Kontrollleuchte - Schlaffunktion
11. Kontrollleuchte - Lüftungsgeschwindigkeit: auto/niedrig/mittel/hoch
12. Display
13. Kontrollleuchten - Auto/Kühlen/Entfeuchten/Luftzirkulation
14. Anzeigelämpchen - Timer ein/aus

Das Klimagerät hat neben dem Kühlen noch zwei weitere Funktionen: Luftzirkulation und Entfeuchten der Luft. Das Klimagerät kann über das Bedienfeld auf dem Gerät und mit der im Lieferumfang enthaltenen Fernbedienung bedient werden.

- Wählen Sie einen Standort mit einer Steckdose in der Nähe aus.
- Installieren Sie den Abluftschlauch gemäß den Abbildungen und achten Sie darauf, dass das Fenster möglichst geschlossen ist.
- Stecken Sie den Stecker in eine Schuko-Steckdose.
- Drücken Sie auf die Ein-/Aus-Taste (⏻), um das Klimagerät einzuschalten. Das Luftauslassventil öffnet sich automatisch.
- Der Temperaturbereich des Klimageräts liegt bei: 16 bis 30° C.
- Kontrollieren Sie, ob der Abluftschlauch richtig montiert ist.
- Verwenden Sie die Steckdose nicht gemeinsam mit anderen Geräten.

KÜHLEN

- Drücken Sie auf die Funktionstaste [mode/⚙️], bis das Anzeigelämpchen - Kühlen - leuchtet. Auf dem Display wird die eingestellte Temperatur angezeigt.
- Drücken Sie auf die Tasten [nach oben + und nach unten —], um die gewünschte Zimmertemperatur einzustellen (zwischen 16° C und 30° C).
- Drücken Sie auf die Taste [Speed/🌀], um die Windgeschwindigkeit einzustellen. Es gibt vier Lüftungsmodi: automatisch, niedrig, mittel und hoch.

Im Sommer sollten Sie die Temperatur vorzugsweise zwischen 21 und 24° C einstellen. Die Geschwindigkeit des Lüfters ist in der Einstellung Luftzirkulation besser zu spüren als bei der Einstellung Kühlen.

ENTFEUCHTEN

- Drücken Sie auf die Funktionstaste [mode/⚙️], bis die Anzeigeleuchte - Entfeuchten - leuchtet.
- Die Lüftergeschwindigkeit ist auf automatisch eingestellt und kann nicht geändert werden.
- Halten Sie Fenster und Türen geschlossen, um beste Ergebnisse zu erzielen. Der Ablassschlauch muss für diese Funktion nicht nach außen geführt werden.

Wenn Sie diesen Modus verwenden, muss ein Ablassschlauch (nicht im Lieferumfang enthalten) angeschlossen werden, um das Kondenswasser abzuleiten, z. B. ein Gartenschlauch.

- Entfernen Sie den Schraubdeckel von der Rückseite des Geräts.
- Montieren Sie das Ende eines Gartenschlauchs oder eines ähnlichen Ablassschlauchs am Ablass und legen Sie das andere Ende in einen Sammelbehälter, der sich niedriger als der Ablass des Geräts befindet, sodass das Kondenswasser gut abgeleitet werden kann. Hinweis: Schlauchanschluss ist 5/8" und Schlauch ist 3/4".

Achtung:

- Wenn der Schraubdeckel entfernt wird und das Gerät in der Einstellung Kühlen verwendet wurde, kann Kondensat aus dem Ablass laufen. Halten Sie eine Tropfwanne zum Auffangen des Kondensats bereit, wenn der Schraubdeckel entfernt wird.
- Sorgen Sie dafür, dass der Ablassschlauch für das Kondensat gut abläuft und nicht höher als der Ablass des Geräts hängt.
- Wenn die Einstellung Kühlen verwendet wird, empfehlen wir, das Kondenswasser nicht kontinuierlich abzulassen, sondern die Schraubkappe wieder zu schließen. Auf diese Weise kann das Gerät eine maximale Leistung liefern.

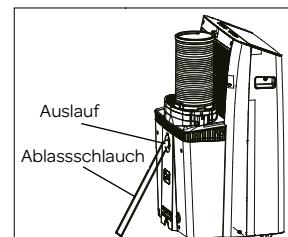
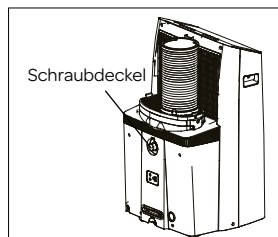

LUFTZIRKULATION

Bei Verwendung dieser Einstellung braucht der Abluftschlauch nicht angeschlossen zu sein.

- Drücken Sie auf die Funktionstaste [mode/⚙️], bis die Kontrollleuchte für die Luftzirkulation leuchtet.
- Drücken Sie auf die Taste [fan/🌀], um die Lüftergeschwindigkeit - niedrig, mittel oder hoch - einzustellen. Die entsprechende Anzeige leuchtet auf.

EINSTELLUNG AUTOMATISCH

Bei Verwendung der Einstellung Automatisch [auto] entscheidet das Gerät selbst, ob es kühlen muss oder ob die Luft zirkulieren muss. Das ist von der eingestellten Temperatur und der Raumtemperatur abhängig.

- Drücken Sie auf die Funktionstaste [mode/⚙️], bis die Anzeigeleuchte - auto - leuchtet.
- Drücken Sie auf die Tasten [+ und —], um die gewünschte Temperatur einzustellen (zwischen 16° C und 30° C). Stellen Sie zum Beispiel 23 ein. Wenn die Raumtemperatur dann unter 23° C liegt, lässt das Gerät die Luft zirkulieren. Über 23° C kühlt das Gerät.
- Die Lüftergeschwindigkeit kann bei dieser Einstellung nicht eingestellt werden.

SCHWENKFUNKTION

Mit der Schwenkfunktion können Sie die Auf- und Abbewegung der Lamellen und damit den Luftstrom steuern.

- Schalten Sie das Gerät in der gewünschten Einstellung ein (Kühlen, Luftzirkulation oder Entfeuchten).
- Drücken Sie auf die Schwenktaste (△), daraufhin hören die Lamellen auf, sich in verschiedenen Positionen zu bewegen oder die Lamellen bewegen sich kontinuierlich.
- Verändern Sie die Position der Lamellen nicht manuell.

EINSTELLEN DES TIMERS

Die Timerfunktion kann dazu verwendet werden, das Gerät nach einer gewissen Zeit automatisch einzuschalten (verzögerter Start) oder um es zu der eingestellten Zeit automatisch auszuschalten (automatische Abschaltung).

Verzögerter Start

- Schalten Sie das Gerät ein und wählen Sie die Einstellung aus, die Sie verwenden möchten.
- Schalten Sie das Gerät aus. Das Gerät speichert die letzte Einstellung und schaltet sich bei der betreffenden Einstellung/Temperatur ein.
- Drücken Sie auf die Timer-Taste [timer/⌚], wenn das Gerät ausgeschaltet ist. Die Timer-Anzeige - ein - leuchtet.
- Drücken Sie auf die Tasten [+ und -], um die gewünschte Einschaltzeit einzustellen. Die gewünschte Zeit, zu der das Klimagerät eingeschaltet werden soll, wird mit jedem Tastendruck um eine halbe Stunde erhöht (bis 10 Stunden eingestellt sind). Wenn Sie die Einschaltung länger als 10 Stunden verzögern möchten, wird die Zeit danach mit jedem Tastendruck um eine Stunde erhöht (bis maximal 24 Stunden).
- Die eingestellte Stundenzahl wird auf dem Display angezeigt.
- Drücken Sie dann innerhalb von 5 Sekunden erneut die Timer-Taste, um die Einstellung zu bestätigen.
- Wenn die eingestellte Anzahl Stunden abgelaufen ist, schaltet sich das Gerät automatisch ein.

Um den verzögerten Start zu deaktivieren, drücken Sie 3 Sekunden lang auf die Timer-Taste. Sobald Sie das Gerät selbst einschalten, wird die Timer-Funktion unwirksam.

Automatische Abschaltung

- Drücken Sie auf die Timer-Taste [timer/⌚], wenn das Gerät eingeschaltet ist. Die Timer-Anzeige - aus - leuchtet.
- Drücken Sie auf die Tasten [+ und -], um die gewünschte Ausschaltzeit einzustellen. Die gewünschte Zeit, zu der das Klimagerät ausgeschaltet werden soll, wird mit jedem Tastendruck um eine halbe Stunde erhöht (bis 10 Stunden eingestellt sind). Wenn Sie die Abschaltung länger als 10 Stunden verzögern möchten, wird die Zeit danach mit jedem Tastendruck um eine Stunde erhöht (bis maximal 24 Stunden).
- Die eingestellte Stundenzahl wird auf dem Display angezeigt. Die Einstellung ist bestätigt, wenn auf dem Display wieder die Temperatur angezeigt wird.
- Wenn die eingestellte Anzahl Stunden abgelaufen ist, schaltet sich das Gerät automatisch aus.

Um das verzögerte Ausschalten zu deaktivieren, drücken Sie 3 Sekunden lang auf die Timer-Taste. Sobald Sie das Gerät ausschalten, wird die Timer-Funktion unwirksam.

Die Einstellungen können auch kombiniert verwendet werden.

SCHLAFFUNKTION

Die Schlaffunktion ist ideal, wenn Sie das Gerät nachts verwenden möchten.

- Schalten Sie das Gerät auf die gewünschte Einstellung - Kühlen oder Auto.
- Drücken Sie auf die Schlaffunktionstaste [sleep/🌙]. Die Kontrollleuchte - Schlaf - leuchtet.
- Stört Sie die Display-Beleuchtung des Geräts? Sie können diese ausschalten, indem Sie auf der Fernbedienung auf die Taste ☞ drücken. Drücken Sie erneut auf die Taste, um die Display-Beleuchtung wieder einzuschalten.

Bei der Schlaffunktion wird die optimale Temperatur im Raum aufrechterhalten, und das ohne übermäßige Schwankungen bei der Temperatur oder Luftfeuchtigkeit.

Die Raumtemperatur und die Luftfeuchtigkeit variieren etwas, um für ein angenehmes Gefühl im Raum zu sorgen.

Die ausgewählte Temperatur wird über einen Zeitraum von einer Stunde jede halbe Stunde um 1° C erhöht. Diese neue Temperatur wird in den folgenden 7 Stunden aufrechterhalten. Anschließend schaltet das Gerät auf die eingestellte Temperatur zurück und es bleibt dann bei dieser Einstellung.

Die Schlaf-Funktion kann durch erneutes Drücken der Taste abgebrochen werden sleep/🌙].

Bei der Verwendung der Einstellungen Luftzirkulation und Entfeuchten kann die Schlaffunktion nicht verwendet werden.

DIE FERNBEDIENUNG



+	Taste Wert erhöhen	🌙	Schlaffunktion
-	Taste Wert reduzieren	🔒	Verriegelung
⏻	Ein/Aus-Taste	🌀	Taste Lüftergeschwindigkeit
⚙️	Taste Modus	⌚ on	Timer-Taste ein
⏴	Taste Schwenken	⌚ off	Timer-Taste aus
m	Speichertaste	💡	Display-Beleuchtung auf Klimagerät ein/aus
i))	i-SENSE-Taste		

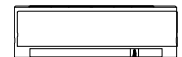

Richten Sie die Fernbedienung auf den Sensor des Geräts. Die Fernbedienung hat eine Reichweite von etwa 8 Metern (wenn sich keine Hindernisse zwischen dem Gerät und der Fernbedienung befinden).

Achtung: Wenn Sie die Klimaanlage auf dem Gerät selbst eingeschaltet haben, müssen sie die Fernbedienung aktivieren, bevor sie das Gerät mit der Fernbedienung bedienen können. Drücken Sie auf die Ein/Aus-Taste [⏻] auf der Fernbedienung, um diese zu aktivieren.

Legen Sie die zwei im Lieferumfang enthaltenen 1,5-Volt-Batterien (AAA) wie auf der Zeichnung angegeben in die Fernbedienung ein. Achten Sie auf die Kennzeichnung des Plus- und Minus-Pols an der Innenseite der Fernbedienung.

Hinweis:

- Wenn die Fernbedienung ersetzt wird oder nicht mehr verwendet wird, müssen die Batterien herausgenommen und in Übereinstimmung mit den geltenden Gesetzen entsorgt werden. Sie sind schädlich für die Umwelt.
- Mischen Sie niemals alte und neue Batterien. Verwenden Sie Alkali-, Zink-Kohle- oder aufladbare Batterien (Nickel-Kadmium) niemals gemischt.
- Batterien können explodieren oder auslaufen, wenn sie offenem Feuer ausgesetzt werden. Bringen Sie Batterien zu einer entsprechenden Sammelstelle.
- Nehmen Sie die Batterien aus der Fernbedienung, wenn das Gerät längere Zeit nicht verwendet wird (z. B. bei der Einlagerung im Winter) und bewahren Sie diese an einem kühlen und trockenen Ort auf.

Sonstige Funktionen

Mit der Fernbedienung können Sie dieselben Funktionen ansteuern, die oben beschrieben werden. Mit der Fernbedienung können Sie zusätzliche Funktionen bedienen, wie z. B. die Voreinstellungsfunktion und die i-sense-Funktion.

SPEICHERFUNKTION

Mit der Speichertaste [m] können Sie bevorzugte Einstellungen wie Funktion, Windgeschwindigkeit und Temperatur einstellen und speichern.

- Drücken Sie auf die Speichertaste [m], wenn die Fernbedienung aktiviert ist. Das Gerät kehrt standardmäßig zu den letzten Einstellungen der Kühlfunktion zurück.
- Wenn Sie andere Einstellungen oder eine andere Funktion speichern möchten, schalten Sie das Gerät in den gewünschten Modus (z. B.: Luftzirkulation) mit den gewünschten Einstellungen und drücken Sie 2 Sekunden lang auf die Speichertaste [m]. Wenn Sie dann das Gerät auf eine andere Funktion (z. B.: Entfeuchtung) einstellen und auf die Taste Speichertaste [m] drücken, kehrt das Gerät zur aktuellen Speichereinstellung zurück (im Beispiel: Luftzirkulation).

i-SENSE-FUNKTION

Die Fernbedienung enthält einen Temperatursensor. Wenn Sie die i-SENSE-Funktion [i))] aktivieren, wird die Raumtemperatur von der Fernbedienungsstelle und nicht vom Gerät aus gemessen. Wenn Sie z. B. weiter vom Gerät entfernt sitzen, kühlt es länger, um die richtige Temperatur an der Stelle zu erreichen, an der Sie sitzen, wenn die Fernbedienung bei Ihnen ist. Die Fernbedienung überträgt die Temperatur alle 3 Minuten an das Gerät, bis Sie die i-sense-Funktion wieder ausschalten.

- Um die i-SENSE-Funktion ein- und auszuschalten, drücken Sie 7 Sekunden lang auf die i-SENSE-Taste [i))] während Sie die Fernbedienung auf das Gerät richten.
 - Beim Einschalten erscheint 3 Sekunden lang im Display der Text **Ein** um anzuzeigen, dass die Funktion aktiv ist.
 - Wenn die Funktion ausgeschaltet ist, zeigt das Display 3 Sekunden lang den Text **Aus** an, um anzuzeigen, dass die Funktion deaktiviert ist.
- Das Ein- und Ausschalten des Geräts, das Ändern von Funktionen oder mögliche Stromstörungen haben keinen Einfluss auf die Funktion, wenn das Gerät eingeschaltet ist.
- Die i-SENSE-Funktion funktioniert nicht mit den Funktionen Entfeuchtung und Luftzirkulation.

VERRIEGELUNGSKNOPF

Um zu verhindern, dass Ihre Einstellungen mit der Fernbedienung geändert werden, können Sie diese mit einer Sperre verriegeln.

- Drücken Sie auf die beiden Tasten [m] und [off] gleichzeitig 5 Sekunden lang drücken, um die Sperre zu aktivieren. Auf dem Display der Fernbedienung wird dann ein Vorhängeschloss angezeigt.
- Das Gerät kann nicht mehr mit der Fernbedienung bedient werden.
- Drücken Sie den Verriegelungsknopf erneut, um die Verriegelung zu deaktivieren. Das Vorhängeschloss wird ausgeblendet und das Gerät kann wieder mit der Fernbedienung bedient werden.

DISPLAY-BELEUCHTUNG

- Stört Sie die Display-Beleuchtung des Geräts? Sie können diese ausschalten, indem Sie auf die Taste [] drücken. Drücken Sie erneut auf die Taste, um die Display-Beleuchtung wieder einzuschalten.

AUTOMATISCHER START NACH EINER UNTERBRECHUNG DER STROMVERSORGUNG

Bei einem Stromausfall startet das Gerät automatisch mit den zuletzt vorhandenen Einstellungen, sobald die Stromversorgung wieder hergestellt ist. Dies dauert ein paar Minuten.

UMSCHALTEN DER TEMPERATUREINHEIT ZWISCHEN CELSIUS UND FAHRENHEIT

Drücken Sie gleichzeitig 3 Sekunden lang auf die Tasten + und -, um die angezeigte Temperatureinheit zu ändern.

SICHERUNG

Zum Schutz des Geräts gibt es eine Sicherungsfunktion, die verhindert, dass das Gerät innerhalb von 3 Minuten, nachdem Sie es ausgeschaltet haben, wieder eingeschaltet wird. Wenn Sie das Gerät ausgeschaltet haben, warten Sie 3 Minuten, bevor Sie das Gerät wieder einschalten.

5 Ableiten von Kondensat

Wenn das Klimagerät längere Zeit nicht verwendet wird, entfernen Sie die Abdeckkappe von der Ablassöffnung an der Unterseite des Geräts. Stellen Sie eine Auffangwanne unter den Auslauf. Das gesamte Wasser fließt jetzt aus dem Tank.

Der Wassertank ist mit einem Alarmsensor versehen. Wenn der Wasserstand im Wassertank eine bestimmte Höhe erreicht, piept das Gerät 8 Mal und auf dem Display wird PI angezeigt. Der Kühlprozess wird automatisch ausgeschaltet. Die Luftzirkulationsfunktion des Geräts kann allerdings fortgesetzt werden.

Manuelles Entleeren - Bei Verwendung des Geräts in einem Raum mit einer hohen Luftfeuchtigkeit.

1. Ziehen Sie den Stecker aus der Steckdose.
2. Stellen Sie eine flache Schale unter den unteren Auslauf für den Kondenswasserablass. Siehe Zeichnung.
3. Entfernen Sie die Kappe.
4. Das Wasser fließt jetzt in die Schale.
5. Bringen Sie die Kappe wieder an, wenn kein Wasser mehr herausströmt.
6. Schalten Sie das Gerät wieder ein.

Kontinuierliches Entleeren - Dies ist die empfohlene Methode bei der Verwendung der Einstellung Entfeuchten.

Zur kontinuierlichen Ausleitung von Kondenswasser empfehlen wir Ihnen die auf Seite 13 im Abschnitt **ENTFEUCHTUNG BESCHRIEBENE VORGEHENSWEISE**.

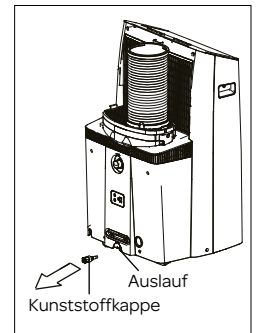

6 Reinigung und Wartung

Schalten Sie das Klimagerät vor der Reinigung mit der Ein-/Aus-Taste aus, warten Sie einige Minuten und ziehen Sie den Stecker aus der Steckdose.

Reinigen der Außenseite

Reinigen Sie die Außenseite des Geräts regelmäßig mit einem feuchten Tuch und trocknen Sie diese dann mit einem trockenen Tuch ab. Gegebenenfalls können Sie die Außenseite des Geräts mit einem milden Spülmittel reinigen.

- Waschen Sie das Gerät niemals mit Wasser ab. Das kann gefährlich sein.
- Verwenden Sie niemals Benzin, Alkohol oder ähnliche Lösungsmittel für die Reinigung des Geräts.
- Sprühen Sie niemals Insektenschutzmittel oder vergleichbare Mittel auf das Gerät.
- Verwenden Sie zum Reinigen des Geräts keine aggressiven oder scheuernden Reinigungsmittel.
- Tauchen Sie das Gerät, das Kabel oder den Stecker niemals in Wasser oder eine andere Flüssigkeit ein.

Der Luftfilter

Für eine optimale Funktion des Geräts empfehlen wir Ihnen, den Luftfilter regelmäßig zu reinigen. Der Luftfilter kann sich nämlich mit Staub und Schmutz zusetzen.

Zur Erinnerung daran, dass der Luftfilter gereinigt werden muss, können Sie die Filterwarnleuchte aktivieren

- Drücken Sie 3 Sekunden lang auf die Schlaffunktionstaste [sleep/].
- Nach einer Laufzeit von 250 Stunden wird die **Filterwarnleuchte** aufleuchten und damit anzeigen, dass sie den Luftfilter reinigen müssen. Reinigen Sie den Filter entsprechend den Vorschriften und setzen Sie die Funktion wieder zurück, indem Sie erneut 3 Sekunden auf die Taste [sleep/] drücken.

Reinigen des Luftfilters

- Schalten Sie das Gerät aus und ziehen Sie den Stecker aus der Steckdose.
- Nehmen Sie den Luftfilter wie in der Zeichnung angezeigt heraus.
- Entfernen Sie den Staub mit einem Staubsauger vom Luftfilter.

Wenn der Luftfilter stark verschmutzt ist, darf er mit lauwarmem Wasser gereinigt werden.

- Tauchen Sie den Luftfilter in lauwarmes Wasser (max. 40° C) mit einem milden Reinigungsmittel ein. Spülen Sie den Luftfilter mehrere Male und lassen Sie ihn an der Luft trocknen. Legen Sie den Luftfilter zum Trocknen nicht in die Sonne oder auf eine Heizung.
- Setzen Sie den Luftfilter wieder in das Gerät ein. Kontrollieren Sie, dass der Filter vollkommen trocken ist, bevor das Gerät wieder verwendet wird.

Reinigen der Luftansaugöffnungen

Für eine optimale Funktion des Geräts können Sie die Luftansaugöffnungen mit einem Staubsauger mit einer weichen Düse reinigen.

Zu Beginn oder am Ende der Saison

Kontrollieren Sie zu Beginn der Saison, ob das Kabel und der Stecker unbeschädigt sind. Befolgen Sie die Installationsanweisungen für das Aufstellen des Geräts.

Sorgen Sie am Ende der Saison dafür, dass sich kein Kondensat mehr im Gerät befindet. Leiten Sie die Feuchtigkeit entsprechend den Anweisungen im Kapitel **KONDENSWASSER ABLEITEN** ab und lassen Sie das Gerät 12 Stunden lang in der Luftzirkulationsfunktion laufen, damit es von innen trocken kann und Schimmelbildung verhindert wird.

Achten Sie darauf, dass der Luftfilter vor dem Einlagern des Gerätes sauber ist und entfernen Sie die Batterien aus der Fernbedienung.

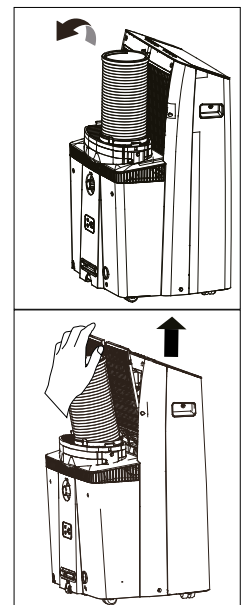

7 Tipps für eine effiziente Verwendung

Für eine optimale Leistung des Geräts beachten Sie bitte die folgenden Ratschläge:

- Schließen Sie die Fenster und Türen in dem zu kühlenden Raum. Wenn Sie das Gerät in einem Raum stehen lassen möchten, empfehlen wir Ihnen, die Tür einen Spalt offen zu lassen (1 cm), sodass der Raum gut gelüftet werden kann.
- Schließen Sie Gardinen und/oder Jalousien als Schutz vor der Sonne; das Gerät braucht dann weniger zu kühlen und spart Energie.
- Stellen Sie nichts auf das Gerät.
- Decken Sie die Luftaustritts- und Luftansaugöffnungen nicht ab. Achten Sie darauf, dass die Gitter nicht abgedeckt sind.
- Achten Sie darauf, dass sich keine Wärmequellen in dem Raum befinden.
- Verwenden Sie das Gerät nicht in extrem feuchten Räumen wie Badezimmern oder Waschküchen.
- Verwenden Sie das Gerät niemals im Freien.
- Sorgen Sie dafür, dass das Gerät auf einem ebenen und stabilen Untergrund steht.

8 Störungen und Lösungen

Kontrollieren Sie zuerst die folgenden Punkte, bevor Sie das Klimagerät zur Reparatur abgeben.

Störung	Mögliche Ursache	Lösung
Das Gerät geht nicht an, wenn die Ein/Aus-Taste gedrückt wird.	Die Anzeigelampe für den Wassertank blinkt und der Wassertank ist voll.	Entleeren Sie den Wassertank.
	Die Raumtemperatur ist niedriger als die eingestellte Temperatur.	Stellen Sie die Temperatur neu ein.
Das Gerät kühlt nicht genug.	Nicht alle Türen und Fenster sind geschlossen.	Sorgen Sie dafür, dass alle Türen und Fenster geschlossen sind.
	Im Raum sind Wärmequellen aktiv.	Entfernen Sie die Wärmequellen oder schalten Sie diese aus, wenn das möglich ist.
	Die Temperatur ist zu hoch eingestellt.	Stellen Sie die Temperatur neu ein.
	Die Luftansaugöffnung ist verstopft.	Reinigen Sie das Lufterlassgitter.
Das Gerät macht Lärm.	Die Oberfläche, auf der das Gerät steht, ist nicht waagrecht oder eben genug.	Stellen Sie das Gerät auf einen ebenen Untergrund und richten Sie es (wenn möglich) waagrecht aus.
	Der Lärm wird durch die strömende Kühlflüssigkeit im Inneren des Klimageräts erzeugt.	Das ist normal.
Das Gerät reagiert nicht auf die Fernbedienung	Das Gerät wurde über das Bedienpult auf dem Gerät selbst eingeschaltet. Die Fernbedienung wurde nicht aktiviert.	Drücken Sie auf der Fernbedienung den Ein/Aus-Knopf, um die Fernbedienung zu aktivieren.
Das Gerät schaltet sich in den ersten 3 Minuten nicht ein, nachdem es erneut angeschaltet wurde.	Der interne Schutzschalter des Kompressors verhindert, dass das Gerät innerhalb von 3 Minuten nach dem Ausschalten wieder eingeschaltet wird.	Diese Verzögerung ist normal; das Gerät funktioniert wieder ordnungsgemäß, wenn die 3 Minuten vorbei sind.
Fehlercode P1	Der Wassertank ist voll.	Entleeren Sie den Wassertank.

9 Technische Daten

Typennummer	AC127W
Spannung	220-240 Volt -50 Hz
Anschlusswert	1600 Watt
Kühlleistung*	12.000 Btu/h (3,5 kW)
EE-Klasse*	A
EER*	2,6
Leistungsaufnahme kW	1,4
Leistungsaufnahme Standby W	0,5
Stromverbrauch Nenn. A	5,9
Luftverdrängung max. m ³ /h	465
Entfeuchtung max. ** l/24 h	69,6
Geeignet für m ³	105
Kühlmittel/ GWP Typ/gr	R-290/3/240 g.
Thermostatbereich °C	16 - 30
Lüftergeschwindigkeiten	3
Max. Schallpegel dB(A)	63 dB
Abmessungen (HxBxT)	825 x 496 x 425 mm
Nettogewicht	36,7 kg
Schutzklasse	IPX0
Fernbedienung	ja

1 consignes de sécurité

- **Lisez attentivement et entièrement le mode d'emploi avant d'utiliser l'appareil pour la première fois, et conservez-le soigneusement pour une consultation future.**
- **N'employez pas de moyens pour accélérer le processus de dégivrage ou de produits nettoyants, autres que ceux qui sont recommandés par le fabricant.**
- **Rangez l'appareil dans une pièce sans source d'inflammation fonctionnant de manière continue (p. ex. une flamme nue, un appareil à gaz allumé ou un chauffage électrique sous tension).**
- **Ne pas perforer, ni brûler.**
- **Attention, certains fluides réfrigérants sont inodores.**
- **Installez, utilisez et conservez l'appareil dans une pièce ayant une surface au sol d'au moins 12 m² (pour 12 000 Btu/h).**
- Installez cet appareil uniquement si celui-ci satisfait à la législation, la réglementation et aux normes locales/nationales.

**IMPORTANT**

- Cet appareil est conçu pour être utilisé comme climatiseur mobile dans les logements et convient uniquement à un emploi à l'intérieur dans les salles de séjour, cuisines et garages, dans des endroits secs et dans des conditions d'usage domestique normales.
- N'utilisez jamais l'appareil avec un câble d'alimentation ou une fiche endommagés. Veillez à ne jamais coincer le câble et évitez qu'il se trouve au contact d'arêtes coupantes.
- L'installation doit être entièrement conforme aux réglementations, dispositions légales et normes locales en vigueur.
- L'appareil convient exclusivement pour une utilisation dans des endroits secs, à l'intérieur.
- Contrôlez la tension du secteur.
- Cet appareil est uniquement adapté à un branchement dans une prise de courant mise à la terre et une tension d'alimentation de 220-240 volts/ ~50 Hz.
- L'appareil **DOIT** toujours être mis à la terre. Si la source d'alimentation électrique n'est pas mise à la terre, vous ne devez absolument pas brancher l'appareil.
- La fiche d'alimentation doit toujours être facilement accessible lorsque l'appareil est raccordé.
- Transportez l'appareil toujours en position verticale et placez-le sur une surface stable et plane durant l'utilisation. Si l'appareil est transporté en position horizontale, il convient de le laisser reposer pendant 6 heures en position verticale avant de brancher la fiche dans la prise de courant.
- Si vous n'êtes pas sûr(e) que l'installation électrique est entièrement conforme, faites-la contrôler par un professionnel agréé.
- Installez l'appareil sur un sol solide et plat, suffisamment résistant pour supporter un poids de 50 kg. L'installation sur un sol instable ou irrégulier peut entraîner des dommages matériels ou des blessures corporelles.
- Ne couvrez jamais les prises d'air et les sorties d'air.
- Videz le réservoir d'eau par l'intermédiaire du point de vidange d'eau, avant de déplacer l'appareil.
- Ne mettez jamais l'appareil en contact avec des produits chimiques.
- N'insérez pas de doigts ou objets dans les orifices de l'appareil.
- Ne mettez jamais l'appareil en contact avec l'eau. N'aspergez pas l'appareil d'eau ou ne l'immergez pas, en raison du danger de court-circuit.
- Retirez toujours d'abord la fiche de la prise de courant, lorsque vous devez nettoyer ou remplacer l'appareil ou une partie de l'appareil.
- Ne raccordez **JAMAIS** l'appareil à l'aide d'une rallonge électrique. Si une prise de courant appropriée avec prise de terre n'est pas disponible, faites-en installer une par un électricien agréé.
- Pour des raisons de sécurité, faites toujours attention lorsque des enfants se trouvent à proximité de cet appareil, comme pour tout appareil électrique.

- N'utilisez pas l'appareil si la fiche, le câble d'alimentation ou l'appareil est endommagé, si l'appareil ne fonctionne plus correctement ou s'il est tombé ou est endommagé d'une autre manière. Dans ce cas, consultez le revendeur ou notre service technique. Ne remplacez en aucun cas la fiche ou le câble d'alimentation vous-même.
- Retirez toujours la fiche d'alimentation de la prise de courant, lorsque l'appareil n'est pas utilisé.
- Faites remplacer un câble d'alimentation endommagé uniquement par le fournisseur ou une personne/service de réparation habilités.
- Tenez l'appareil hors de portée des enfants. Les enfants ne sont pas conscients des dangers qui peuvent résulter de la manipulation d'appareils électriques. Par conséquent, ne laissez jamais des enfants utiliser des appareils électriques sans surveillance. Tenez l'appareil et le câble d'alimentation hors de portée des enfants de moins de 8 ans.
- L'appareil peut être utilisé par les enfants à partir de 8 ans et par des personnes ayant des capacités physiques, sensorielles ou mentales diminuées ou manquant d'expérience et de connaissances, à condition que ces enfants ou personnes utilisent l'appareil sous surveillance ou aient reçu des instructions concernant l'utilisation de l'appareil en toute sécurité et comprennent les dangers encourus.
- Les enfants ne doivent pas jouer avec l'appareil.
- L'appareil ne doit pas être nettoyé ni entretenu par des enfants, sauf si cela est effectué sous surveillance.



ATTENTION !

- **La pièce dans laquelle cet appareil est utilisé ne doit jamais être totalement hermétique. Cela empêche la création d'une dépression dans cette pièce. Une pression négative (= dépression) peut compromettre la sécurité de fonctionnement des chauffe-eau, hottes d'aspiration, fours, etc.**
- **Le non-respect des instructions peut entraîner l'annulation de la garantie portant sur l'appareil.**
- **Soulevez toujours l'appareil à deux personnes.**
- Veillez à toujours poser l'appareil sur une surface solide et plane.
- Ne laissez jamais l'appareil sans surveillance lorsqu'il fonctionne.
- Si vous souhaitez déplacer l'appareil, vous devez vous assurer qu'il est hors tension. Pour déplacer l'appareil, utilisez les deux mains.
- N'utilisez jamais l'appareil avec des pièces de rechange qui n'ont pas été recommandées ou livrées par le fabricant.
- Ne tirez pas sur le cordon d'alimentation ou sur l'appareil pour débrancher la fiche de la prise de courant murale. Ne touchez jamais l'appareil si vous avez les mains mouillées ou humides.
- Si l'appareil ne fonctionne pas après la mise sous tension, il est possible que le fusible ou le disjoncteur différentiel du tableau électrique ait été déclenché. Le groupe peut être surchargé, ou un courant de court-circuit peut s'être produit.
- En cas de panne, ne réparez jamais l'appareil vous-même ; le déclenchement du disjoncteur peut signaler l'existence d'un défaut auquel l'enlèvement ou le remplacement de ce dispositif de sécurité ne remédie pas. Il est impératif que seules des pièces de rechange d'origine soient utilisées.
- Le circuit imprimé de l'appareil est doté d'un fusible contre la surtension. Les spécifications du fusible figurent sur le circuit imprimé, tel que : T 3,15 A/250 V, etc.
- **Ne plongez jamais l'appareil, le câble d'alimentation ou la fiche dans l'eau.**
- Cet appareil est uniquement destiné à une utilisation domestique. Une utilisation inappropriée de l'appareil annule tout droit à une indemnisation en cas d'éventuels défauts, et annule la garantie.



Si vous décidez de ne plus utiliser l'appareil en raison d'un défaut, nous vous conseillons de couper le câble d'alimentation une fois que vous avez retiré la fiche de la prise de courant. Les appareils ménagers ne doivent pas être jetés à la poubelle. Déposez-les à la déchetterie municipale.

AVERTISSEMENT

Informations spécifiques pour les appareils avec du gaz réfrigérant R290.

- Lisez attentivement tous les avertissements.
- Durant le dégivrage et le nettoyage de l'appareil, utilisez uniquement des outils recommandés par le fabricant.

- Placez l'appareil dans une pièce sans source d'inflammation fonctionnant de manière continue (p. ex. une flamme nue, un appareil électrique ou à gaz allumé).
- Ne pas perforer, ni brûler.
- Installez, utilisez et conservez l'appareil dans une pièce ayant une surface de plancher d'au moins 12 m².
- Cet appareil contient 240 grammes de gaz réfrigérant R290 (reportez-vous à la plaque signalétique à l'arrière de l'appareil).
- Le R290 est un gaz réfrigérant qui est conforme à la réglementation européenne en matière d'environnement. Ne percez aucune partie du circuit de refroidissement.
- Lorsque l'appareil est installé, utilisé ou conservé dans une pièce sans ventilation, la pièce doit être aménagée de façon à éviter une accumulation de fluide réfrigérant en cas de fuite. Ceci peut entraîner un danger d'incendie ou d'explosion, du fait de l'inflammation du fluide réfrigérant par un radiateur électrique, une cuisinière ou une autre source d'inflammation.
- Conservez l'appareil d'une manière telle que les défaillances mécaniques soient évitées.
- Les personnes qui révisent ou travaillent sur le circuit de réfrigération doivent être en possession d'un certificat approprié délivré par une organisation agréée, de sorte que ces personnes soient habilitées à manipuler les réfrigérants d'une manière sûre, conformément aux spécifications en vigueur dans l'industrie.
- Les réparations doivent être effectuées uniquement tel que recommandé par le fabricant de l'appareil. L'entretien et les réparations qui nécessitent l'aide d'un autre personnel formé doivent être exécutés sous la surveillance d'une personne qui sait comment utiliser des fluides réfrigérants inflammables.



FLUIDE RÉFRIGÉRANT

(CE) N 842/2006 : Ce climatiseur contient du fluide réfrigérant R290.

La quantité de fluide réfrigérant est inférieure à 1 kg et celui-ci est contenu dans un circuit de refroidissement fermé. Le fluide réfrigérant n'a pas de potentiel de destruction de l'ozone. Il s'agit cependant d'un gaz à effet de serre selon le protocole de Kyoto et il peut par conséquent contribuer au réchauffement global de la planète, lorsqu'il est libéré dans l'atmosphère. Seuls des techniciens formés, en possession d'un certificat approprié de technicien frigoriste, sont autorisés à remplir ou vider l'appareil.

Dans des circonstances d'utilisation normales et avec un circuit d'agent réfrigérant intact, votre climatiseur ne requiert aucun ajout d'agent réfrigérant. Potentiel de réchauffement global : R290 : 3.

Informations spécifiques pour les appareils contenant du gaz réfrigérant R290/R32

- Lisez attentivement tous les avertissements.
- Utilisez uniquement les outils recommandés par le fabricant pour le dégivrage et le nettoyage de l'appareil.
- Placez l'appareil dans une pièce sans source d'inflammation (p. ex. une flamme nue, un appareil à gaz ou électrique pouvant produire des étincelles).
- Ne pas percer et ne pas incinérer.
- Les gaz réfrigérants peuvent être inodores.
- L'appareil doit être installé, utilisé et conservé dans une pièce ayant une surface supérieure à 12 m².
- R290/R32 est un gaz réfrigérant qui est conforme aux directives européennes en matière d'environnement. Ne perforez aucune partie du circuit de refroidissement.
- Lorsque l'appareil est installé, utilisé ou conservé dans une pièce non ventilée, la pièce doit être aménagée de façon à éviter l'accumulation de fluide réfrigérant en cas de fuite. Ce afin d'éviter les départs d'incendie ou les explosions du fait de l'inflammation du fluide réfrigérant par des radiateurs électriques, des brûleurs ou autres sources d'inflammation.
- Entreposez l'appareil d'une manière telle que les détériorations mécaniques puissent être évitées.
- Les personnes qui travaillent sur ou avec le circuit de réfrigération doivent être titulaires du certificat approprié, délivré par une organisation agréée, garantissant qu'elles sont qualifiées pour manipuler les réfrigérants conformément aux pratiques de certification spécifiques en usage dans le secteur industriel.
- Lors des réparations, respectez toujours les recommandations du fabricant.
- L'entretien et les réparations qui nécessitent l'aide d'un autre personnel qualifié doivent être exécutés sous la surveillance d'une personne qui est certifiée pour le travail avec des fluides réfrigérants inflammables
- N'employez pas de produits pour accélérer le processus de dégivrage ou pour nettoyer autres que ceux qui sont recommandés par le fabricant.
- L'appareil doit être entreposé dans un lieu dépourvu de sources d'inflammation actives en continu (par exemple des flammes nues, un appareil à gaz en fonctionnement ou un radiateur électrique en fonctionnement).
- Ne pas perforez ni brûler.
- Ayez conscience du fait que les fluides réfrigérants peuvent être inodores.
- Respectez toujours la législation et la réglementation nationales relatives aux gaz.
- N'obstruez pas les ouvertures de ventilation.
- Entreposez l'appareil d'une manière telle que les détériorations mécaniques puissent être évitées.
- Apposez un avertissement indiquant que l'appareil doit être entreposé dans un lieu bien ventilé dont les dimensions correspondent à l'espace qui est spécifié pour l'utilisation.
- Toute personne qui participe à une intervention sur le circuit de réfrigération, ou au démontage de celui-ci, doit être titulaire d'un certificat en règle délivré par un organisme de certification agréé du secteur industriel, attestant de sa compétence pour travailler en toute sécurité avec des réfrigérants conformément aux pratiques de certification spécifiques en usage dans le secteur industriel.
- L'entretien doit être exécuté uniquement conformément aux recommandations du fabricant de l'appareil.
- L'entretien et les réparations qui nécessitent l'aide d'un autre personnel qualifié doivent être exécutés sous la surveillance d'une personne qui est certifiée pour le travail avec des fluides réfrigérants inflammables
- L'appareil doit être installé, utilisé et entreposé dans une pièce ayant une surface au sol supérieure à 13 m².



AVERTISSEMENT : Le système contient un fluide réfrigérant sous très haute pression. Le système peut être entretenu uniquement par un personnel qualifié.

1. Transport d'appareils contenant des fluides réfrigérants inflammables (Annexe CC.1)

Respectez la réglementation en matière de transport.

2. Marquage d'appareils au moyen d'une signalétique (Annexe CC.2)

Respectez la réglementation locale.

3. Évacuation des déchets d'appareils contenant des fluides réfrigérants inflammables (Annexe CC.3)

Respectez la réglementation nationale.

4. Entreposage d'appareils (Annexe CC.4)

Entreposez les appareils conformément aux instructions du fabricant.

5. Entreposage d'appareils emballés (non vendus) (Annexe CC.5)

L'emballage utilisé pour l'entreposage doit être conçu de façon à éviter toute fuite de fluide réfrigérant en cas d'endommagement mécanique de l'appareil à l'intérieur de l'emballage.

La réglementation locale stipule le nombre maximal d'appareils pouvant être entreposés ensemble dans une même pièce.

6. Informations relatives à l'entretien (Annexe DD.3)

1) Contrôle de la zone environnante

Avant de procéder à des interventions sur des systèmes contenant des réfrigérants inflammables, des contrôles de sécurité sont nécessaires pour s'assurer que le risque d'inflammation est minimalisé. Pour les réparations des systèmes de réfrigération, prenez les mesures de précaution suivantes avant d'exécuter les interventions sur les systèmes.

2) Procédure de travail

Le travail doit être exécuté selon une procédure contrôlée visant à minimaliser le risque de dégagement de gaz ou vapeurs inflammables durant l'intervention.

3) Zone de travail générale

Informez tout le personnel chargé de l'entretien et les autres personnes qui travaillent dans la zone environnante de la nature des travaux qui vont être exécutés. Évitez de travailler dans des espaces confinés. Clôturez la zone entourant le lieu des travaux. Veillez à la sécurité du lieu des travaux en contrôlant si des matières inflammables et des sources d'inflammation sont présentes.

4) Contrôle de la présence de fluide réfrigérant

Avant et durant l'intervention, contrôlez la zone à l'aide d'un détecteur de réfrigérant approprié qui avertit le technicien de la présence d'une atmosphère potentiellement inflammable. Utilisez uniquement un équipement de détection de fuites qui convient pour un emploi avec des réfrigérants inflammables, c'est-à-dire sans étincelle, fermé hermétiquement de manière adéquate ou à sûreté intégrée.

5) Extincteur à portée de la main

Si des travaux par points chauds doivent être exécutés sur le système de réfrigération ou tout composant associé, un équipement d'extinction approprié doit être disponible à portée de main. Placez un extincteur à poudre sèche ou à CO₂ à proximité immédiate de la zone de chargement.

6) Tenir les sources d'inflammation à l'écart

Toute personne exécutant une intervention en relation avec un système de réfrigération, dans le cadre de laquelle des tuyaux contenant ou ayant contenu un réfrigérant inflammable sont exposés, a l'interdiction d'utiliser des sources d'inflammation d'une manière susceptible de causer un incendie ou une explosion. Toutes les sources d'inflammation potentielles, y compris les cigarettes allumées, doivent être tenues suffisamment à l'écart du lieu d'installation, de réparation, de démontage ou de mise au rebut, opérations durant lesquelles du réfrigérant inflammable peut se dégager dans l'environnement. Avant d'exécuter les interventions, contrôlez si des matières inflammables ou des sources d'inflammation sont présentes dans la zone autour de l'appareil.

Accrochez des panneaux « Interdiction de fumer ».

7) Veiller à la ventilation

Travaillez en plein air ou veillez à ce que la zone de travail soit suffisamment ventilée avant d'ouvrir le système ou d'exécuter des travaux par points chauds. Veillez à assurer une ventilation continue suffisante durant l'exécution des travaux. Le système de ventilation doit évacuer les dégagements éventuels de fluide réfrigérant vers un lieu sûr, de préférence à l'air libre.

8) Contrôle de l'équipement de réfrigération

Remplacez les composants électriques uniquement par des composants similaires qui répondent aux spécifications adéquates. Respectez toujours les instructions d'entretien et de réparation du fabricant. En cas de doute, contactez le service d'assistance technique du fabricant pour lui demander conseil.

Contrôlez les installations utilisant des fluides réfrigérants en vérifiant les points suivants :

- Le volume de charge doit correspondre aux dimensions de la pièce dans laquelle les composants contenant du fluide réfrigérant sont installés ;
- Les systèmes de ventilation et d'extraction d'air doivent fonctionner correctement et ne doivent pas être obstrués ;
- Si un circuit de réfrigération indirecte est utilisé, il convient de vérifier la présence de fluide réfrigérant dans le circuit secondaire ;
- Toutes les étiquettes présentes sur l'appareil doivent être visibles et clairement lisibles. Rectifiez préalablement toutes les étiquettes devenues illisibles ;
- Les tuyaux et composants du système de réfrigération qui contiennent du fluide réfrigérant doivent être installés de telle sorte qu'ils soient très peu susceptibles d'être exposés à des substances pouvant les détériorer, dans la mesure où ces composants ne sont pas constitués de matériaux par nature résistants à la corrosion ou correctement protégés contre la corrosion.

9) Contrôle des appareils électriques

Lors de la réparation et de l'entretien des composants électriques, contrôlez toujours préalablement la sécurité et respectez les procédures d'inspection des composants. S'il s'agit d'une panne susceptible de compromettre la sécurité, aucune alimentation électrique ne doit être connectée au circuit avant que cette panne n'ait été réparée. S'il n'est pas possible de procéder immédiatement au dépannage, alors que l'appareil doit rester en fonctionnement, il convient de réaliser une solution provisoire adéquate. Signalez toujours cette situation au propriétaire de l'appareil, afin que toutes les personnes concernées soient informées.

Les vérifications de sécurité préalables comprennent :

- La décharge des condensateurs : cette opération doit être effectuée d'une manière sûre pour empêcher la formation d'étincelles ;
- La vérification qu'il n'y a pas de composants et câbles électriques sous tension exposés durant le remplissage, la vidange ou le rinçage du système ;
- La vérification que la continuité des conducteurs de mise à la terre est garantie.

7. Réparations des composants protégés (Annexe DD.4)

- 1) Durant les réparations des composants protégés, déconnectez toutes les alimentations électriques de l'appareil faisant l'objet des réparations avant de retirer les plaques de protection et éléments similaires. S'il est absolument nécessaire de laisser l'alimentation électrique sous tension pendant l'entretien de l'appareil, un détecteur de fuite fonctionnant en permanence doit être placé au point le plus critique, pour avertir en cas d'apparition d'une situation potentiellement dangereuse.
- 2) Lors des interventions sur les composants électriques, prêtez particulièrement attention aux points suivants, pour veiller à ce que le boîtier ne soit pas modifié d'une façon qui influe sur le niveau de protection.
Par exemple : câbles endommagés, nombre excessif de connexions par point de raccordement, bornes non conformes aux spécifications d'origine, joints d'étanchéité endommagés, montage incorrect des garnitures, etc.
Veillez à ce que l'appareil soit fixé solidement.
Contrôlez si les joints et matériaux d'étanchéité sont toujours en état d'empêcher l'infiltration d'air ambiant inflammable.
Utilisez uniquement des pièces de rechange qui sont conformes aux spécifications du fabricant.
ATTENTION : L'utilisation de produits d'étanchéité à base de silicone peut perturber le fonctionnement de certains types de détecteurs de fuites. Il n'est pas nécessaire de démonter les composants à sûreté intégrée avant de procéder à leur entretien.

8. Réparations des composants à sûreté intégrée (Annexe DD.5)

Ne raccordez pas de charges inductives ou capacitatives permanentes au circuit sans contrôler préalablement si cela entraîne un dépassement des tensions et intensités admissibles de l'appareil utilisé.

Les composants à sûreté intégrée sont les seuls types de composants sur lesquels il est autorisé de travailler alors qu'ils sont sous tension en présence d'une atmosphère ambiante inflammable. Utilisez uniquement un équipement de test ayant les certifications adéquates.

Remplacez les composants uniquement par des pièces qui sont conformes aux spécifications du fabricant. L'utilisation de composants non conformes peut causer un départ d'incendie si le fluide réfrigérant fuit et s'échappe dans l'atmosphère ambiante.

9. Câbles (Annexe DD.6)

Vérifiez que les câbles ne sont pas exposés à une usure, à la corrosion, à une pression excessive, à des vibrations, à des arêtes vives ou à d'autres conditions ambiantes préjudiciables. Lors du contrôle, prenez également en compte les effets du vieillissement et des vibrations continues des compresseurs et ventilateurs.

10. Détection de fluides réfrigérants inflammables (Annexe DD.7)

N'utilisez jamais des sources d'inflammation potentielles lorsque vous recherchez ou détectez des fuites de fluide réfrigérant. N'utilisez pas une lampe halogène (ou autre détecteur avec une flamme nue).

11. Méthodes de détection de fuite (Annexe DD.8)

Les méthodes de détection de fuite suivantes peuvent être utilisées pour les systèmes qui contiennent des fluides réfrigérants inflammables.

Utilisez de préférence des détecteurs de fuite électroniques pour détecter des fuites de fluide réfrigérant inflammable. Parfois cependant, la sensibilité de ce type de détecteurs n'est pas suffisante ou il est nécessaire de les étalonner de nouveau. (L'étalonnage d'un détecteur doit toujours avoir lieu dans un espace exempt de fluide réfrigérant.) Vérifiez que le détecteur n'est pas une source d'inflammation potentielle et qu'il convient pour le fluide réfrigérant utilisé. Réglez le détecteur à un pourcentage de la limite inférieure d'inflammabilité (FL) du fluide réfrigérant et étalonnez le détecteur pour le fluide réfrigérant utilisé et la teneur en gaz correcte (au maximum 25 %).

Les liquides de détection de fuite conviennent également pour la plupart des fluides réfrigérants. Évitez cependant d'utiliser des produits chlorés car le chlore peut réagir avec le fluide réfrigérant et altérer la tuyauterie en cuivre.

Si vous suspectez qu'il existe une fuite, toutes les flammes nues doivent être éteintes ou retirées.

Si une fuite de fluide réfrigérant est décelée et nécessite un soudage, tout le fluide réfrigérant doit être préalablement vidangé du système, ou le fluide réfrigérant doit être isolé (au moyen de robinets d'arrêt) dans une partie du système à distance de la fuite. Purgez ensuite le système au moyen d'azote sans oxygène (OFN), aussi bien avant que pendant le travail de soudage.

12. Vidange et évacuation (Annexe DD.9)

Pour ouvrir un circuit de réfrigération afin d'exécuter des réparations - ou dans tout autre but - il convient de respecter toujours les instructions et procédures adéquates. De plus, travaillez en veillant toujours autant que possible à la sécurité en raison de l'inflammabilité des fluides réfrigérants. Pour ce faire, appliquez toujours la procédure suivante :

- Vidangez le fluide réfrigérant ;
- Purgez le circuit avec un gaz inerte ;
- Videz le système ;
- Purgez de nouveau avec un gaz inerte ;
- Ouvrez le circuit en coupant à l'aide d'une scie ou d'un chalumeau.

Recueillez le fluide réfrigérant dans une bouteille adéquate. Purgez le système avec de l'azote sans oxygène (OFN) pour sécuriser l'installation. Il est possible que vous deviez répéter cette opération plusieurs fois. N'utilisez jamais d'air comprimé ou de l'oxygène pour purger une installation.

Purgez le système de vide en y injectant de l'azote OFN et en le remplissant d'azote OFN jusqu'à ce que la pression de service soit atteinte. Laissez ensuite ce gaz s'échapper dans l'atmosphère et créez de nouveau le vide dans le système. Répétez ce processus jusqu'à ce qu'il n'y ait plus de fluide réfrigérant dans le système. Après la dernière purge à l'azote OFN, le système doit être dégazé à la pression atmosphérique pour permettre l'exécution des travaux. Cette opération est absolument indispensable lorsque des travaux de soudage doivent être exécutés sur la tuyauterie.

Veillez à ce que la sortie de la pompe à vide ne se trouve pas au voisinage d'une source d'inflammation et à ce que l'environnement soit suffisamment ventilé.

13. Procédures de chargement (Annexe DD.10)

Outre les procédures standard de chargement, respectez également les exigences suivantes.

- Lors de l'utilisation de l'équipement de chargement, veillez à éviter que différents fluides réfrigérants se mélangent. Les tuyaux et les conduits doivent être aussi courts que possible pour minimaliser la quantité de fluide réfrigérant qu'ils contiennent.
- Les bouteilles doivent toujours être placées à la verticale.
- Mettez à la terre le système de réfrigération avant de charger le fluide réfrigérant dans le système.
- Marquez le système après l'avoir chargé (si cela n'est pas déjà fait).
- Prenez bien soin de ne pas charger excessivement le système de réfrigération.

Réalisez un essai de pression avec de l'azote sans oxygène (OFN) avant de charger le système. Contrôlez si le système fuit après le chargement, avant la mise en service. Réalisez toujours un test de fuite final avant de quitter les lieux.

14. Mise hors service (Annexe DD.11)

Pour réaliser cette procédure, il est essentiel que l'installateur se soit familiarisé au préalable avec l'appareil et toutes ses pièces. Il est recommandé de toujours vidanger et évacuer les fluides réfrigérants utilisés en veillant à la sécurité. Avant de procéder aux travaux, prélevez des échantillons d'huile et de fluide réfrigérant lorsque le recyclage du fluide réfrigérant vidangé requiert une analyse préalable. Il est essentiel de contrôler si une alimentation électrique est présente avant de procéder aux travaux.

a) Familiarisez-vous avec l'appareil et son fonctionnement.

b) Débranchez le raccordement électrique entre le système et la source de courant.

c) Avant de commencer les travaux, vérifiez les points suivants :

- Tous les équipements mécaniques nécessaires sont présents, par exemple pour la manutention des bouteilles de fluide réfrigérant ;
- Tous les équipements de protection individuelle sont présents et utilisés correctement ;
- Une personne compétente est présente en permanence et surveille l'opération de vidange ;
- Tout l'équipement de vidange et les bouteilles de stockage sont conformes aux normes en vigueur.

d) Vidangez de préférence le système de réfrigération par pompage, si cela est possible.

e) Si la vidange par pompage n'est pas possible, utilisez alors un collecteur adapté pour évacuer la plus grande quantité possible de fluide réfrigérant des différentes parties du système.

f) Placez la bouteille sur la balance avant de commencer la vidange.

g) Mettez en marche l'équipement de vidange et procédez en suivant les instructions du fabricant.

h) Ne remplissez jamais les bouteilles excessivement. (charge liquide maximale : 80 % du volume).

i) Ne dépassez jamais la pression de service maximale admissible de la bouteille, même pendant une courte durée.

j) Lorsque les bouteilles sont remplies correctement et le processus est terminé, fermez toutes les vannes de l'équipement et évacuez immédiatement toutes les bouteilles et tout l'équipement hors du site.

k) Un fluide réfrigérant vidangé ne doit jamais être réutilisé dans un autre système de réfrigération sans avoir été préalablement purifié et contrôlé.

15. Étiquetage (Annexe DD.12)

Appelez des étiquettes sur l'appareil mentionnant que celui-ci a été mis hors service et vidé du fluide réfrigérant. Inscrivez la date et votre nom sur les étiquettes. Appelez des étiquettes sur l'appareil indiquant que l'appareil contient du fluide réfrigérant inflammable.

16. Récupération (Annexe DD.13)

Lorsque le fluide réfrigérant est évacué d'un système, pour les besoins d'un entretien ou de la mise hors service, il convient de procéder en veillant à la sécurité. Pour vidanger le fluide réfrigérant, utilisez uniquement des bouteilles qui sont adaptées au stockage de fluide réfrigérant. Veillez à disposer d'un nombre de bouteilles suffisant pour contenir la charge totale du système de réfrigération. Utilisez uniquement des bouteilles qui conviennent pour le stockage du fluide réfrigérant devant être vidangé et munissez-les d'étiquettes indiquant quel est le fluide réfrigérant qu'elles contiennent (vous devez donc utiliser des bouteilles de stockage spéciales). Les bouteilles doivent être complètes, notamment munies de soupapes de surpression et robinets fonctionnant correctement. Videz entièrement les bouteilles de stockage et refroidissez-les, si possible, avant d'y introduire le gaz.

L'installation de vidange doit être en bon état et assortie d'un mode d'emploi décrivant l'équipement utilisé, et doit être adaptée à la récupération de fluides réfrigérants inflammables. De plus, vous devez disposer d'une balance étalonnée qui fonctionne correctement. Tous les tuyaux doivent être munis de raccords étanches fonctionnant correctement. Avant d'utiliser l'installation de vidange, vérifiez qu'elle est en bon état, bien entretenue et que tous les composants électriques associés sont correctement protégés pour empêcher une inflammation en cas de fuite de fluide réfrigérant. En cas de doute, consultez le fabricant.

Le fluide réfrigérant récupéré doit être stocké dans la bouteille adéquate et remis au fournisseur de fluide réfrigérant. Demandez l'attestation de réception de déchets correspondante. Ne mélangez pas différents fluides réfrigérants dans l'installation de vidange et surtout pas dans les bouteilles.

Si des compresseurs ou des huiles de compresseur doivent être évacués, vidangez préalablement l'appareil à un niveau assurant qu'il ne reste plus de fluide réfrigérant dans le lubrifiant. La vidange doit avoir lieu avant que le compresseur ne soit retourné au fournisseur. Pour accélérer ce processus, le corps du compresseur peut uniquement être chauffé par un moyen électrique (pas avec une flamme nue). Si de l'huile doit être vidangée d'un système, réalisez cette opération en veillant à la sécurité.

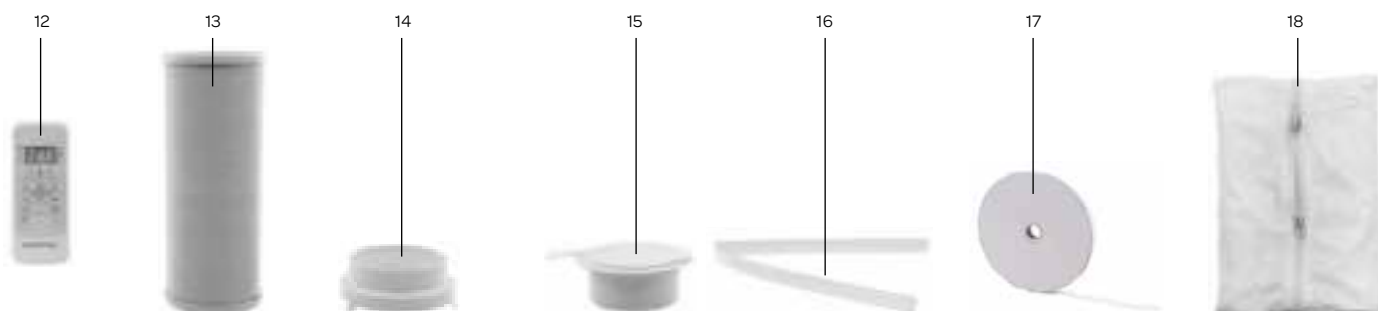
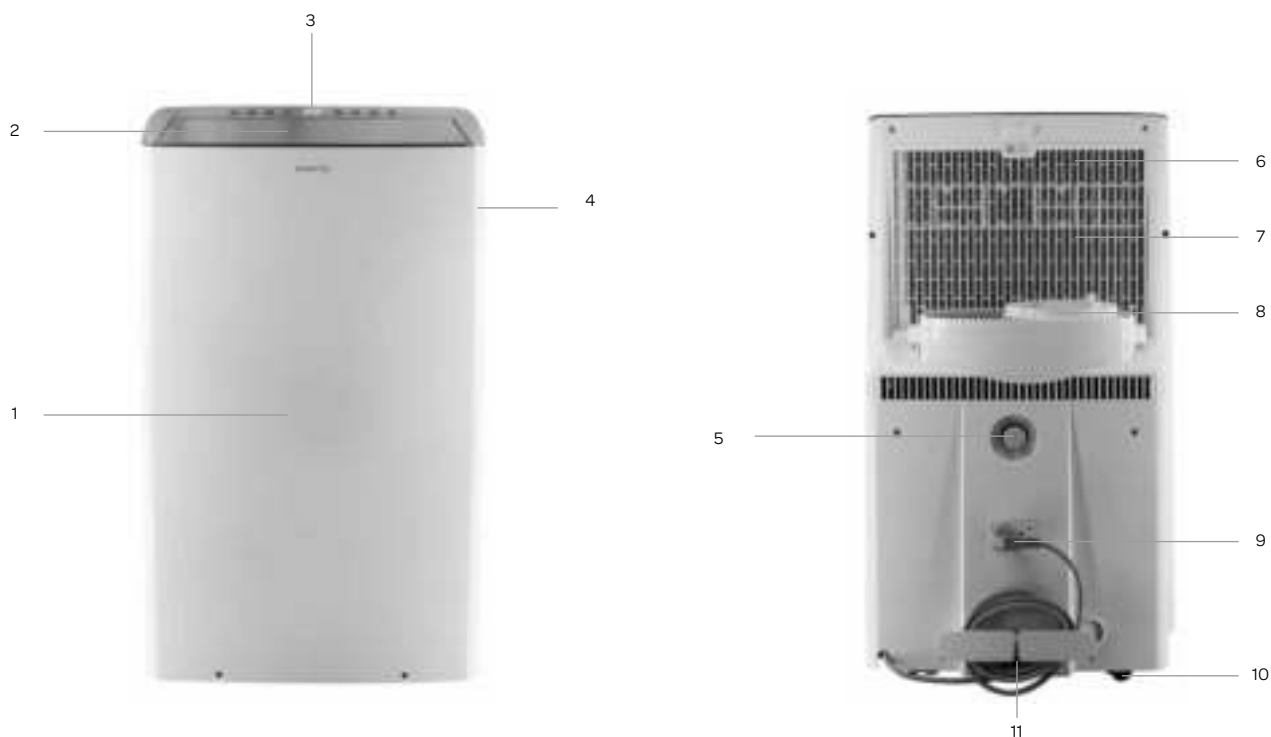

- | | |
|---|--|
| <ul style="list-style-type: none"> 1. Face avant 2. Sortie d'air à lamelles 3. Panneau de commande 4. Poignée 5. Bouchon à vis pour l'évacuation d'eau 6. Filtre à huile (derrière la grille) 7. Prise d'air 8. Raccord pour tuyau d'évacuation. 9. Câble d'alimentation avec fiche mâle | <ul style="list-style-type: none"> 10. Roulettes pivotantes 11. Évacuation de l'eau de condensation 12. Télécommande avec piles 13. Tuyau d'évacuation - air 14. Pièce de raccordement 15. Sortie murale avec clapet 16. Tuyau d'évacuation - eau 17. Bande adhésive 18. Kit d'étanchéité de fenêtre flexible |
|---|--|

3 avant la toute première utilisation

Avant d'utiliser l'appareil pour la première fois, procédez comme suit : déballiez avec précaution le climatiseur et tous les accessoires et enlevez tout le matériel d'emballage ainsi que les autocollants promotionnels éventuels.

Conservez le matériel d'emballage (sacs en plastique et carton) hors de portée des enfants.

Après avoir déballé l'appareil, vérifiez soigneusement s'il n'a pas été endommagé (dommages apparents) pendant le transport.

Placez l'appareil sur une surface solide et plane, et laissez suffisamment d'espace tout autour pour assurer une bonne ventilation. Vérifiez si tous les accessoires mentionnés accompagnent l'appareil.

Nettoyez le climatiseur à l'aide d'un chiffon légèrement humide.

Avant le raccordement de l'appareil, vérifiez si :

- la tension de raccordement correspond à la tension indiquée sur la plaque signalétique ;
- la prise de courant et l'alimentation électrique conviennent pour l'appareil ;
- la fiche du câble d'alimentation s'insère dans la prise de courant ;
- l'appareil se trouve sur une surface stable et plane.

MISE EN PLACE DU CLIMATISEUR

- L'appareil doit être placé sur une surface plane, solide, avec suffisamment d'espace libre autour.
- N'obstruez pas la sortie d'air et ménagez un espace libre d'au moins 25 cm autour de l'appareil.
- Une fois que l'appareil est placé à la verticale, laissez-le au repos durant au minimum 2 heures avant de brancher la fiche dans la prise de courant.

L'appareil est muni de roulettes pivotantes afin de faciliter sa mise en place ou son déplacement. Faites rouler l'appareil doucement sur le sol. Assurez-vous que le sol est plat et veillez à ne pas rouler sur des objets.

- **REMARQUE :** Le fonctionnement optimal de l'appareil dépend de la longueur du tuyau d'évacuation et du nombre de coudes. Essayez de limiter les deux. Le tuyau d'évacuation flexible accompagnant l'appareil a une longueur maximale d'environ 150 cm et il est dimensionné en fonction de la capacité de l'appareil. L'utilisation d'autres tuyaux ou rallonges peut entraîner des défauts de fonctionnement de l'appareil. L'air doit pouvoir circuler sans obstacle ; dans le cas contraire, ceci peut avoir pour conséquence une surchauffe de l'appareil ou une condensation d'eau dans le tuyau d'évacuation d'air. Par conséquent, veillez à ce qu'il n'y ait aucune pliure ni coude accentué dans le tuyau d'évacuation. Pour obtenir un résultat optimal, le tuyau d'évacuation doit être maintenu à une longueur inférieure à 1 mètre durant l'utilisation de l'appareil.

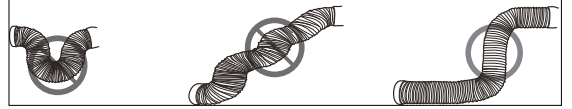
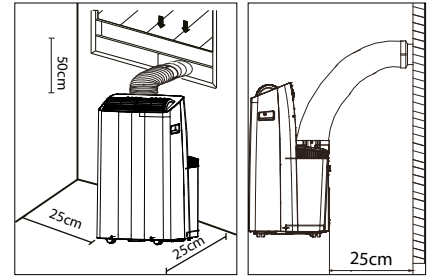

INSTALLATION DU KIT D'ÉTANCHÉITÉ DE FENÊTRE

Le kit d'étanchéité de fenêtre flexible convient pour de nombreux types de fenêtres. Par exemple : fenêtres oscillo-battantes, fenêtres ouvrant vers l'extérieur et vers l'intérieur. Il fait en sorte que vous puissiez laisser pendre le tuyau d'évacuation vers l'extérieur, sans que l'air chaud ne recircule vers l'intérieur ou que vous soyez gêné(e) par des insectes.

Pour des fenêtres ouvrant vers l'extérieur, nous conseillons de coller les quatre côtés (a+b+c+d) sur la fenêtre, et seulement trois côtés (a+b+c) pour les fenêtres ouvrant vers l'intérieur.

- Collez l'adhésif double face fourni sur le châssis de fenêtre et sur la fenêtre, selon l'un des dessins ci-dessous correspondant à votre situation.
- Fixez ensuite la toile sur l'adhésif que vous avez collé dans les ouvertures.

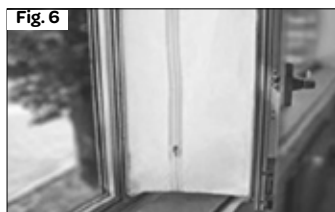
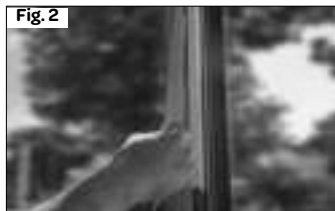

1. Collez sur le châssis de fenêtre l'adhésif double face fourni.
2. Collez ensuite l'adhésif double face sur la fenêtre.
3. Coupez l'excédent d'adhésif.
4. Assurez-vous que les bandes adhésives se chevauchent bien aux angles, afin d'obtenir une bonne étanchéité.
5. Fixez la toile sur l'adhésif que vous avez collé sur le châssis de fenêtre et la fenêtre.
6. Veillez à ce que la toile soit collée correctement sur l'adhésif, des deux côtés.
7. Ouvrez la fermeture zippée de la toile.
8. Enfoncez le tuyau d'évacuation à travers l'ouverture et refermez la fermeture zippée afin d'obtenir une bonne étanchéité.

INSTALLATION MURALE

- Percez un trou dans le mur avec un diamètre de 125 mm pour la sortie murale avec clapet.
- Fixez la sortie murale à l'aide des vis et chevilles fournies.
- Fixez sur la sortie murale l'extrémité du tuyau d'évacuation sur laquelle est fixée la pièce de raccordement pour la sortie murale.
- Si vous n'utilisez pas l'appareil, fermez le clapet de la sortie murale.

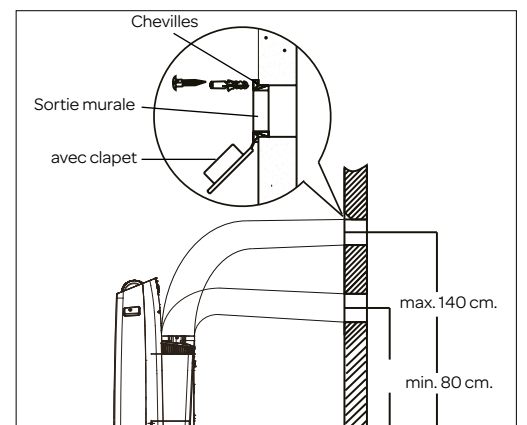

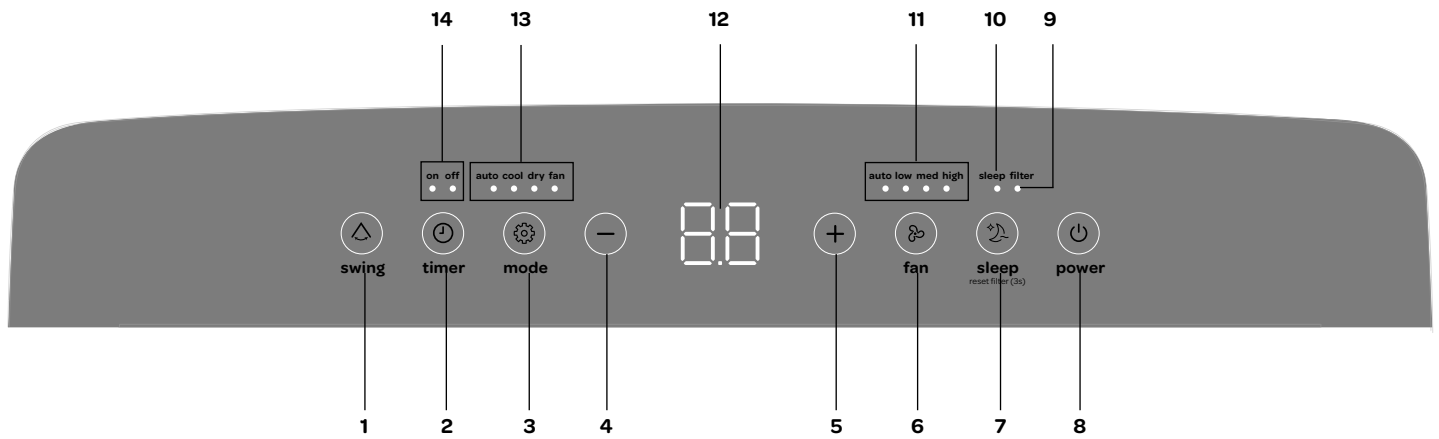

1. Touche d'oscillation [swing /]
2. Touche de minuterie [timer /]
3. Touche de fonction [mode /]
4. Touche de réduction —
5. Touche d'augmentation +
6. Touche de vitesse d'air [fan /]
7. Fonction de sommeil [sleep /]
8. Touche marche/arrêt [power /]
9. Voyant d'avertissement - nettoyage du filtre
10. Témoin lumineux - fonction de sommeil
11. Témoin lumineux - vitesse de ventilation : auto / basse / moyenne / haute
12. Affichage
13. Témoins lumineux - auto / rafraîchissement / déshumidification / circulation d'air
14. Témoins lumineux - minuterie activée / désactivée

Outre le rafraîchissement, le climatiseur a encore deux autres fonctions, à savoir la circulation de l'air et la déshumidification de l'air. Le climatiseur peut être commandé au moyen du panneau de commande sur l'appareil et de la télécommande accompagnant l'appareil.

- Choisissez un endroit avec une prise de courant à proximité.
- Installez le tuyau d'évacuation selon les illustrations, et veillez à ce que la fenêtre soit le plus possible fermée.
- Branchez la fiche dans une prise de courant avec mise à la terre.
- Appuyez sur la touche marche/arrêt pour mettre en marche le climatiseur. Le clapet de la sortie d'air s'ouvre automatiquement.
- La plage de température du climatiseur est la suivante : 16 à 30 °C.
- Vérifiez que le tuyau d'évacuation est monté correctement.
- Ne partagez pas la prise de courant avec d'autres appareils.

RAFRAÎCHISSEMENT

- Appuyez sur la touche de fonction [mode /] jusqu'à ce que le témoin lumineux - rafraîchissement - s'allume. La température pré-réglée apparaît sur l'affichage.
 - Appuyez sur les touches [augmentation + et réduction —] afin de régler la température ambiante souhaitée (entre 16 et 30 °C).
 - Appuyez sur la touche [fan /] afin de régler la vitesse de l'air. Quatre vitesses de ventilation sont disponibles : automatique, basse, moyenne et haute.
- La température idéale durant l'été se situera entre 21 et 24 °C. La vitesse du ventilateur sera mieux ressentie avec la fonction « circulation d'air » qu'avec la fonction « rafraîchissement ».

DÉSHUMIDIFICATION

- Appuyez sur la touche de fonction [mode /] jusqu'à ce que le témoin lumineux - déshumidification - s'allume.
- La vitesse d'air est réglée automatiquement et ne peut pas être modifiée.
- Gardez les fenêtres et les portes fermées pour le meilleur résultat. Pour cette fonction, il n'est pas nécessaire que le tuyau d'évacuation d'air débouche à l'extérieur.

Durant l'utilisation de cette fonction, un tuyau d'évacuation (non fourni) doit être raccordé pour évacuer l'eau de condensation, par exemple un tuyau d'arrosage.

- Dévissez le bouchon à vis situé à l'arrière de l'appareil.
- Branchez sur l'évacuation l'extrémité d'un tuyau d'arrosage ou un tuyau d'évacuation similaire et posez l'autre extrémité dans une baignoire de collecte placée à un niveau plus bas que l'évacuation de l'appareil, de sorte que l'eau d'évacuation puisse être évacuée correctement. Conseil : le raccord de tuyau est de dimension 5/8" et le tuyau de dimension 3/4".

Attention :

- De l'eau de condensation peut s'écouler de l'évacuation lorsque le bouchon à vis est retiré et que l'appareil est utilisé en fonction de rafraîchissement. Gardez le bac d'égouttage à portée de la main lorsque vous retirez le bouchon à vis, afin de récupérer la condensation.
- Veillez à ce que le tuyau d'évacuation pour l'eau de condensation soit bien incliné et qu'il ne soit pas placé plus haut que l'évacuation de l'appareil.
- Durant l'utilisation de la fonction de rafraîchissement, il est conseillé de ne pas évacuer l'eau de condensation en continu, mais de refermer le bouchon à vis. Ainsi l'appareil peut fonctionner au maximum de ses performances.

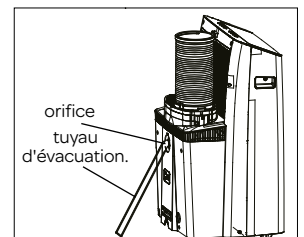
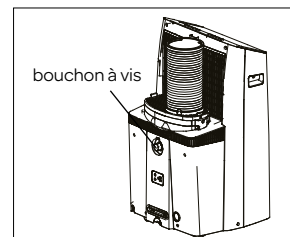

CIRCULATION D'AIR

Lorsque vous utilisez cette fonction, il est inutile de raccorder le tuyau d'évacuation d'air.

- Appuyez sur la touche de fonction [mode /] jusqu'à ce que le témoin lumineux - circulation d'air - s'allume.
- Appuyez sur la touche [fan /] pour régler la vitesse d'air : basse, moyenne ou haute. Le témoin lumineux correspondant s'allume.

FONCTION AUTOMATIQUE

Lorsque vous utilisez la fonction automatique [auto], l'appareil détermine lui-même s'il doit rafraîchir ou faire circuler l'air. Cela dépend de la température réglée et de la température ambiante.

- Appuyez sur la touche de fonction [mode /] jusqu'à ce que le témoin lumineux - auto - s'allume.
- Appuyez sur les touches [+ et —] afin de régler la température souhaitée (entre 16 et 30 °C). Par exemple 23 °C. Lorsque la température ambiante est inférieure à 23 °C, l'appareil fera circuler l'air et, au-dessus de 23 °C, l'appareil rafraîchira.
- Lorsque cette fonction est sélectionnée, il n'est pas possible de régler la vitesse d'air.

FONCTION OSCILLATION

Avec la fonction oscillation, vous pouvez définir le mouvement de va-et-vient des lamelles et par conséquent, le flux d'air.

- Allumez l'appareil et sélectionnez la fonction souhaitée (rafraîchissement, circulation d'air ou déshumidification).
- Appuyez sur la touche d'oscillation et les lamelles s'immobilisent dans différentes positions ou les lamelles pivotent de manière continue.
- Ne changez pas la position des lamelles à la main.

RÉGLAGE DE LA MINUTERIE

La fonction de minuterie peut être utilisée pour démarrer automatiquement l'appareil (démarrage différé) ou pour l'arrêter automatiquement à un moment prédéfini (arrêt automatique).

Démarrage différé

• Allumez l'appareil et sélectionnez la position que vous souhaitez utiliser.

- Éteignez l'appareil. L'appareil mémorise le dernier réglage et s'allumera en sélectionnant cette fonction/température.
- Appuyez sur la touche de minuterie [timer / ] lorsque l'appareil est arrêté. Le témoin lumineux - active - s'allume.
- Appuyez sur les touches [+ et -] pour régler le délai de mise en marche souhaité. Le temps au bout duquel vous souhaitez que le climatiseur se mette en marche augmente par intervalles d'une demi-heure jusqu'à un total de 10 heures. Si vous souhaitez différer la mise en marche de plus de 10 heures, une heure s'ajoute alors à chaque fois, jusqu'à un maximum de 24 heures.
- Le nombre d'heures défini est indiqué sur l'affichage.
- Appuyez ensuite dans un délai de 5 secondes une nouvelle fois sur la touche de minuterie pour confirmer le réglage.
- Dès que le nombre d'heures pré-réglé est écoulé, l'appareil se met en marche automatiquement.

Pour annuler la mise en marche différée, maintenez la touche de minuterie appuyée durant 3 secondes. Si vous mettez en marche l'appareil vous-même, la fonction de minuterie est annulée.

Arrêt automatique



- Appuyez sur la touche de minuterie [timer / ] lorsque l'appareil est en marche. Le témoin lumineux - désactivée - s'allume.
- Appuyez sur les touches [+ et -] pour régler le délai d'arrêt souhaité. Le temps au bout duquel vous souhaitez que le climatiseur s'arrête augmente par intervalles d'une demi-heure jusqu'à un total de 10 heures. Si vous souhaitez différer l'arrêt de plus de 10 heures, une heure s'ajoute à chaque fois, jusqu'à un maximum de 24 heures.
- Le nombre d'heures défini est indiqué sur l'affichage. Dès que la température réapparaît sur l'affichage, le réglage est confirmé.
- Dès que le nombre d'heures pré-réglé est écoulé, l'appareil s'arrête automatiquement.

Pour annuler l'arrêt automatique, maintenez la touche de minuterie appuyée durant 3 secondes. Si vous arrêtez l'appareil vous-même, la fonction de minuterie est annulée.

Les deux réglages peuvent également être combinés.

FUNCTION DE SOMMEIL

Utilisez la fonction de sommeil lorsque vous voulez utiliser l'appareil la nuit.

- Réglez l'appareil sur la fonction rafraîchissement ou auto.
- Appuyez sur la touche de fonction de sommeil [sleep / ]. Le témoin lumineux - sommeil - s'allume.
- Si l'éclairage de l'affichage sur l'appareil vous incommode, vous pouvez l'éteindre en appuyant sur la touche  de la télécommande. Appuyez à nouveau sur cette touche pour rallumer l'éclairage de l'affichage.

La fonction de sommeil maintient la température optimale dans la pièce sans variations excessives de température ou d'humidité de l'air. La température ambiante et le taux d'humidité de l'air varient légèrement pour faire en sorte que la pièce demeure confortable.













La température sélectionnée augmentera de 1 °C par demi-heure durant une période d'une heure. Cette nouvelle température est maintenue pendant les 7 prochaines heures. Ensuite, l'appareil revient à la température pré-réglée et restera en marche tel que défini.

Vous pouvez annuler la fonction de sommeil en appuyant une nouvelle fois sur la touche [sleep / ].

En cas d'utilisation des fonctions « circulation d'air » et « déshumidification », la fonction de sommeil ne peut pas être utilisée.

LA TÉLÉCOMMANDE



	touche d'augmentation		fonction de sommeil
	touche de réduction		verrouillage
	touche marche/arrêt		touche vitesse d'air
	touche mode		touche de minuterie activée
	touche d'oscillation		touche de minuterie désactivée
m	touche de mémorisation		allumage/extinction de l'éclairage de l'affichage sur le climatiseur
i 	touche i-SENSE		

Pointez la télécommande sur le capteur de l'appareil. La portée de la télécommande est d'environ 8 mètres (sans obstacles entre l'appareil et la télécommande).

Attention : si vous avez mis en marche la climatisation de l'appareil vous-même, vous devez alors activer la télécommande avant de pouvoir commander l'appareil au moyen de la télécommande. Appuyez sur la touche marche/arrêt [] de la télécommande pour activer celle-ci.

Placez les deux piles AAA 1,5 volts fournies dans la télécommande, selon le dessin. Faites attention aux signes + et - à l'intérieur de la télécommande.

Remarque :

- Si la télécommande est remplacée ou n'est plus utilisée, les piles doivent être retirées et éliminées comme déchets selon la législation en vigueur, car elles sont nocives pour l'environnement.
- N'utilisez pas de piles neuves en combinaison avec des piles anciennes. N'utilisez pas en combinaison des piles alcalines, standard (carbone-zinc) ou rechargeables (nickel-cadmium).
- Les piles peuvent fuir ou exploser en cas d'exposition à une flamme nue. Déposez les piles dans une déchetterie ou un point de collecte agréé.
- Retirez les piles de la télécommande lorsque l'appareil n'est pas utilisé pendant une période prolongée (entreposage en hiver) et conservez-les dans un endroit frais et sec.

Autres fonctions

Avec la télécommande, vous pouvez commander les mêmes fonctions que décrites précédemment. La télécommande vous permet aussi de commander des fonctions supplémentaires, à savoir la fonction pré-réglage et la fonction i-sense.

FUNCTION MÉMORISATION

La touche de mémorisation [**m**] vous permet de pré-régler et mémoriser vos réglages préférés tels que fonction, vitesse d'air et température.

- Appuyez sur la touche de mémorisation [**m**] lorsque la télécommande est activée. L'appareil revient automatiquement sur les derniers réglages de la fonction de rafraîchissement.
- Si vous souhaitez mémoriser d'autres réglages ou une autre fonction, mettez l'appareil en marche avec la fonction voulue (par exemple : circulation d'air) et les réglages souhaités et appuyez ensuite sur la touche de mémorisation [**m**] durant 2 secondes. Si vous réglez ensuite l'appareil sur une autre fonction (par exemple : déshumidification) et appuyez sur la touche de mémorisation [**m**], l'appareil reviendra sur le réglage actuellement en mémoire (selon le présent exemple, sur : circulation d'air).

Fonction I-SENSE

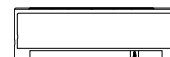

Un capteur de température est intégré dans la télécommande. Lorsque vous activez la fonction i-SENSE [**i** ], la température ambiante de l'endroit où se trouve la télécommande (et non pas l'appareil) est mesurée. Si par exemple vous êtes assis(e) loin de l'appareil, il rafraîchira plus longtemps pour atteindre la température souhaitée à l'endroit où vous vous trouvez, à condition que vous ayez la télécommande à côté de vous. La télécommande adresse le signal de température à l'appareil toutes les 3 minutes jusqu'à ce que vous ayez désactivé la fonction i-SENSE.

- Pour activer ou désactiver la fonction i-SENSE, appuyez durant 7 secondes sur la touche i-SENSE [**i** ] en pointant la télécommande en direction de l'appareil.
 - En cas d'activation, la mention **On** apparaît sur l'affichage durant 3 secondes pour indiquer que la fonction est activée.
 - En cas de désactivation, la mention **Off** apparaît sur l'affichage durant 3 secondes pour indiquer que la fonction est désactivée.
- La mise en marche ou l'arrêt de l'appareil, le changement de fonction ou une panne de courant éventuelle n'ont aucune influence sur cette fonction lorsqu'elle est active.
- La fonction i-SENSE ne fonctionne pas en association avec les fonctions déshumidification et circulation d'air.



BOUTON DE VERROUILLAGE

Afin d'éviter que vos réglages soient modifiés avec la télécommande, vous pouvez les protéger à l'aide du verrouillage.

- Appuyez simultanément sur les deux touches [**m**] et [**⊙ off**] durant 5 secondes pour activer le verrouillage . Un cadenas apparaît sur l'affichage de la télécommande .
- L'appareil ne peut plus être commandé au moyen de la télécommande.
- Appuyez à nouveau sur le bouton de verrouillage pour désactiver le verrouillage. Le cadenas disparaît et l'appareil peut être de nouveau commandé avec la télécommande.

ÉCLAIRAGE DE L'AFFICHAGE

- Si l'éclairage de l'affichage sur l'appareil vous incommode, vous pouvez l'éteindre en appuyant sur la touche []. Appuyez à nouveau sur cette touche pour rallumer l'éclairage de l'affichage.

DÉMARRAGE AUTOMATIQUE APRÈS UNE PANNE DE COURANT

En cas de panne de courant, l'appareil redémarrera automatiquement selon les derniers réglages, dès que l'alimentation électrique aura été rétablie. Cette opération dure quelques minutes.

CHANGEMENT DE L'UNITÉ DE TEMPÉRATURE CELSIUS / FAHRENHEIT

Maintenez les touches + et - appuyées simultanément pendant 3 secondes, afin d'afficher la température en degrés Fahrenheit [F] au lieu de degrés Celsius [°C].

PROTECTION

Une protection est intégrée à l'appareil pour empêcher sa remise en marche durant 3 minutes après qu'il ait été arrêté.

Si vous venez d'arrêter l'appareil, vous devez patienter 3 minutes avant de pouvoir le remettre en marche.

5 évacuation de la condensation

Lorsque le climatiseur n'est pas utilisé pendant une période prolongée, retirez le bouchon de protection de l'orifice d'évacuation sur le dessous de l'appareil et placez un bac de faible hauteur sous l'orifice. Toute l'eau va s'écouler du réservoir.

Le réservoir d'eau est équipé d'une sonde d'alarme. Dès que l'eau atteint un certain niveau dans le réservoir, l'appareil émet 8 bips et la mention P1 s'affiche. Le processus de rafraîchissement s'arrêtera automatiquement. L'appareil peut continuer de fonctionner avec la fonction de circulation d'air.

Évacuation manuelle - en cas d'utilisation de l'appareil dans une pièce avec un taux élevé d'humidité de l'air.

1. Retirez la fiche de la prise de courant.
2. Placez un bac de faible hauteur sous l'orifice inférieur pour recueillir l'eau de condensation évacuée. Reportez-vous au dessin.
3. Retirez le bouchon de protection.
4. L'eau va s'écouler de l'évacuation dans le bac.
5. Remplacez le bouchon de protection dès que l'eau ne s'écoule plus.
6. Rallumez l'appareil.

Évacuation continue - conseil en cas d'utilisation de la position de déshumidification.

Pour l'évacuation continue de l'eau de condensation, nous vous conseillons de procéder de la façon décrite à la page 13 au paragraphe

DÉSHUMIDIFICATION.

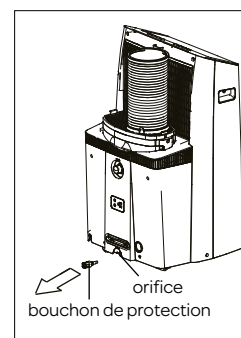

6 nettoyage et entretien

Lorsque vous voulez nettoyer le climatiseur, éteignez d'abord l'appareil à l'aide de la touche marche/arrêt, patientez quelques minutes, puis retirez la fiche de la prise de courant.

Nettoyage de l'extérieur



Nettoyez régulièrement l'extérieur de l'appareil avec un chiffon humide et essuyez avec un chiffon sec. Si nécessaire, nettoyez l'extérieur de l'appareil à l'aide d'un produit vaisselle doux.

- Ne lavez jamais l'appareil à l'eau. Ceci peut être dangereux.
- N'utilisez pas de benzine, alcool ou solvants similaires, pour nettoyer l'appareil.
- Ne pulvérisez jamais d'insecticides ou produits similaires.
- Pour le nettoyage de l'appareil, n'utilisez pas de produits de nettoyage agressifs ou abrasifs.
- Ne plongez jamais l'appareil, le câble d'alimentation ou la fiche dans de l'eau ou dans un autre liquide.

Le filtre à air

Pour que l'appareil fonctionne de manière optimale, nous vous conseillons de nettoyer régulièrement le filtre à air. Le filtre à air peut en effet s'obstruer avec de la poussière ou des impuretés.

Pour vous rappeler que le filtre à air doit être nettoyé, vous pouvez activer le voyant d'avertissement de nettoyage de filtre.

- Appuyez durant 3 secondes sur la touche de fonction sommeil [sleep / ].
- Après 250 heures de fonctionnement de l'appareil, le voyant d'avertissement **filter** s'allume pour indiquer que vous devez nettoyer le filtre. Nettoyez le filtre selon les instructions et réinitialisez la fonction en appuyant de nouveau durant 3 secondes sur la touche [sleep / ].

Nettoyage du filtre à air

- Arrêtez l'appareil et débranchez la fiche de la prise de courant.
- Retirez le filtre à air comme illustré sur les dessins.
- Utilisez un aspirateur pour éliminer toute la poussière du filtre à air.

Lorsque le filtre à air est très encrassé, il peut être nettoyé à l'eau tiède.

- Plongez le filtre à air dans de l'eau tiède (max. 40 °C) avec un produit nettoyant doux. Rincez le filtre à air un certain nombre de fois et laissez-le sécher à l'air. Ne posez pas le filtre à air au soleil ou sur le chauffage pour le faire sécher.
- Remplacez le filtre à air. Vérifiez si celui-ci est entièrement sec avant de réutiliser l'appareil.

Nettoyage des prises d'air

Pour que l'appareil fonctionne de manière optimale, vous pouvez nettoyer les prises d'air à l'aide d'un aspirateur muni d'un suceur à brosse.

Début ou fin de la saison

Vérifiez en début de saison l'état du câble d'alimentation et de la fiche mâle. Suivez les instructions d'installation pour le placement de l'appareil.

À la fin de la saison, veillez à ce que l'appareil ne contienne plus d'eau de condensation. Évacuez l'eau de condensation en suivant les instructions du chapitre **ÉVACUATION DE LA CONDENSATION** et faites fonctionner l'appareil durant 12 heures avec la fonction « circulation d'air » pour bien sécher l'intérieur de l'appareil et empêcher le développement de moisissures.

Assurez-vous que le filtre à air est propre avant de ranger l'appareil et retirez les piles de la télécommande.

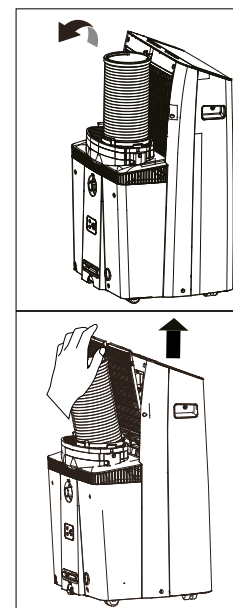

7 conseils pour une utilisation efficace

Pour faire fonctionner l'appareil au maximum de ses performances, veuillez suivre les recommandations ci-dessous :

- Fermez les fenêtres et les portes de la pièce qui doit être rafraîchie. Lorsque vous souhaitez laisser l'appareil dans une pièce, nous vous conseillons de laisser une porte entrebâillée (1 cm) afin que la ventilation puisse s'effectuer correctement.
- Fermez les rideaux et/ou stores afin de masquer le soleil, de sorte que l'appareil ait moins à rafraîchir et soit ainsi plus économe en énergie.
- Ne posez rien sur l'appareil.
- Ne couvrez pas la sortie d'air et les prises d'air. Veillez à ce que les grilles ne soient pas couvertes.
- Assurez-vous qu'il n'y a pas de sources de chaleur dans la pièce.
- N'utilisez pas l'appareil dans des pièces humides, telles qu'une salle de bains ou une buanderie.
- N'utilisez pas l'appareil à l'extérieur.
- Veillez à ce que l'appareil soit posé sur une surface plane et stable.

8 problèmes et solutions

Contrôlez d'abord les éléments ci-dessous avant de remettre le climatiseur pour réparation.

Problème	Cause possible	Solution
L'appareil ne se met pas en marche lorsque la touche marche/arrêt est enfoncée.	Le témoin lumineux du réservoir d'eau clignote et le réservoir d'eau est plein.	Videz le réservoir d'eau.
	La température ambiante est inférieure à la température pré-réglée.	Réglez à nouveau la température.
L'appareil ne rafraîchit pas suffisamment.	Toutes les portes et les fenêtres ne sont pas fermées.	Veillez à ce que toutes les portes et les fenêtres soient fermées.
	Il y a des sources de chaleur actives dans la pièce.	Retirez les sources de chaleur ou stoppez-les si possible.
	Une température trop élevée a été réglée.	Réglez à nouveau la température.
	La prise d'air est obstruée.	Nettoyez la grille d'admission d'air.
L'appareil fait du bruit.	La surface sur laquelle est posé l'appareil n'est pas de niveau ou pas suffisamment plane.	Placez l'appareil sur une surface plane, si possible de niveau.
	Le bruit provient de la circulation du fluide réfrigérant à l'intérieur du climatiseur.	Ceci est normal.
L'appareil ne réagit pas à la télécommande.	L'appareil a été mis en marche par l'intermédiaire du panneau de commande sur l'appareil même. La télécommande n'est pas activée.	Appuyez sur la touche marche/arrêt sur la télécommande, pour activer celle-ci.
L'appareil ne fonctionne pas pendant 3 minutes après avoir été remis en marche.	La protection interne du compresseur empêche que l'appareil se mette en marche jusqu'à ce que 3 minutes se soient écoulées après l'arrêt de l'appareil.	Ce délai est normal et l'appareil fonctionnera normalement une fois les 3 minutes écoulées.
Code d'erreur P1	Le réservoir d'eau est plein.	Videz le réservoir d'eau.

9 spécifications techniques

Numéro de type	AC127W
Tension	220-240 volts -50 Hz
Puissance connectée	1 600 watts
Capacité de refroidissement*	12 000 Btu/h (3,5 kW)
Classe EE*	A
EER*	2,6
Puissance absorbée kW	1,4
Puissance absorbée en veille W	0,5
Consommation de courant nom. A	5,9
Déplacement d'air max. m ³ /h	465
Déshumidification max. ** L/24 h	69,6
Convient pour m ³	105
Fluide réfrigérant / Facteur PRG /g	R-290/3/240 g.
Plage de thermostat °C	16 - 30
Vitesses de ventilateur	3
Niveau sonore max. dB(A)	63 dB
Dimensions (HxLxP)	825 x 496 x 425 mm
Poids net	36,7 kg
Classe de protection	IPX0
Télécommande	Oui

algemene service- en garantievoorwaarden

Hoe belangrijk service is, hoeven we je niet te vertellen. We ontwikkelen onze producten zodat je er jarenlang onbezorgd plezier van kan hebben. Ontstaat er toch een probleem, dan vinden we dat je direct een oplossing mag verwachten. Daarom bieden we je op onze producten een omruilservice, bovenop de rechten en vorderingen die je op grond van de wet toekomt. Door een product of onderdeel om te ruilen, besparen we je tijd, moeite en kosten.

2 jaar volledige fabrieksgarantie

- Op alle producten van Inventum krijg je als consument standaard 2 jaar volledige fabrieksgarantie. Binnen deze periode wordt een defect product of onderdeel altijd gratis omgeruild voor een nieuw exemplaar. Om aanspraak te maken op de 2 jaar volledige fabrieksgarantie, kun je teruggaan naar de winkel waar je het product hebt gekocht of contact opnemen met de consumentenservice van Inventum via het contactformulier op www.inventum.eu/service-aanvraag.
- De garantieperiode van 2 jaar begint te lopen op de datum van aankoop van het product.
- Voor het recht op garantie dien je een kopie van het originele aankoopbewijs te kunnen overleggen.
- De garantie geldt uitsluitend bij normaal huishoudelijk gebruik van de Inventum producten binnen Nederland.

5 jaar Inventum garantie

- Op de meeste groot huishoudelijke apparatuur en een selectie klein huishoudelijke producten biedt Inventum de 5 jaar Inventum garantie. Deze 5 jaar Inventum garantie bestaat uit de 2 jaar volledige fabrieksgarantie en daarna 3 jaar aanvullende garantie. Het enige dat je hoeft te doen voor het recht op 3 jaar aanvullende garantie is het product te registreren binnen 45 dagen na aankoop. In de volgende paragraaf lees je meer over het registreren van het product.
- Voor de 5 jaar Inventum garantie geldt dat een defect product of onderdeel gedurende de eerste 2 jaar altijd gratis wordt omgeruild voor een nieuw exemplaar. Gedurende het 3e tot en met het 5e jaar betaal je alleen de omruilkosten. De actuele omruilkosten kun je terugvinden op www.inventum.eu/omruilkosten.
- Om aanspraak te maken op de 5 jaar Inventum garantie kun je teruggaan naar de winkel waar je het product hebt gekocht of contact opnemen met de consumentenservice van Inventum via het formulier op www.inventum.eu/service-aanvraag.
- De garantieperiode van 5 jaar begint te lopen op de datum van aankoop van het product.
- Voor het recht op garantie dien je een kopie van het originele aankoopbewijs te kunnen overleggen.
- De garantie geldt uitsluitend bij normaal huishoudelijk gebruik van de Inventum producten binnen Nederland.

Productregistratie

- De 3 jaar aanvullende garantie is eenvoudig en kosteloos te regelen door het product binnen 45 dagen na aankoop te registreren via de website www.inventum.eu/garantieregistratie. Wanneer je het product niet binnen 45 dagen na aankoop hebt geregistreerd, heb je nog tot 2 jaar na aankoop de tijd om dit te regelen. Er zijn dan wel kosten aan deze registratie verbonden. De eenmalige registratiekosten bedragen € 89,- voor elk afzonderlijk product. Registreren is alleen mogelijk voor producten waar de 5 jaar Inventum garantie op van toepassing is. Of het product in aanmerking komt voor de 5 jaar Inventum garantie vind je in de gebruiksaanwijzing van het product en bij de informatie over het product op de website van Inventum.
- De garantieperiode begint steeds te lopen vanaf de datum van aankoop van het product. Ook wanneer het product pas later voor aanvullende garantie wordt geregistreerd, wordt de garantieperiode vanaf de originele aankoopdatum berekend.
- De 3 jaar aanvullende garantie kun je alleen aanvragen als je beschikt over een kopie van het originele aankoopbewijs en het Inventum 5 jaar garantiecertificaat.

Groot huishoudelijke apparatuur

- Storingen of defecten aan groot huishoudelijke apparatuur (vrijstaand- en inbouw witgoed) kunnen worden gemeld via het formulier op www.inventum.eu/service-aanvraag, telefonisch bij de consumentenservice van Inventum of via de winkel waar je de apparatuur hebt gekocht. Het telefoonnummer van de consumentenservice vind je op www.inventum.eu.
- Bij gemelde storingen of defecten aan groot huishoudelijke apparatuur heeft Inventum de mogelijkheid om ter plaatse bij de consument in Nederland een witgoedmonteur het defecte apparaat te laten onderzoeken en vervolgens een reparatie uit te laten voeren. De consumentenservice van Inventum kan ook besluiten dat het apparaat wordt omgeruild.
- Als je een storing of defect aan groot huishoudelijke apparatuur meldt in de eerste 2 jaar vanaf de datum van aankoop, brengt Inventum geen kosten in rekening voor omruilen, voorrijden, onderdelen, materiaalgebruik en arbeidsloon.
- Als je het product op de hiervoor beschreven wijze hebt geregistreerd op www.inventum.eu/garantie-registratie en je vervolgens een storing aan groot huishoudelijke apparatuur meldt in het 3e t/m 5e jaar vanaf de datum van aankoop, dan is de 5 jaar Inventum garantie van toepassing en wordt het apparaat kosteloos gerepareerd of omgeruild. Je bent dan bij reparatie of omruiling van het apparaat alleen omruilkosten verschuldigd. De actuele omruilkosten kun je terugvinden op www.inventum.eu/omruilkosten. Indien je het product niet hebt geregistreerd, dan is de 3 jaar aanvullende garantie niet van toepassing.
- Bij een melding van een storing of defect zal een monteur binnen 1 werkdag contact opnemen voor het maken van een bezoekafspraak. Bij melding in het weekend of op feestdagen is dit de eerstvolgende werkdag.
- Indien je een storing of defect meldt via het formulier op www.inventum.eu/service-aanvraag, word je via mobiele berichten en e-mail op de hoogte gehouden van de voortgang.
- De garantieperiode begint te lopen op de datum van aankoop van het product.
- Voor het recht op garantie dien je een kopie van het originele aankoopbewijs en het Inventum 5 jaar garantiecertificaat te kunnen overleggen.
- De garantie geldt uitsluitend bij normaal huishoudelijk gebruik van de Inventum producten binnen Nederland.

Storingen of defecten buiten de garantieperiode

- In geval van storingen of defecten aan klein huishoudelijke apparatuur of groot huishoudelijke apparatuur buiten de garantieperiode, kan hiervan melding worden gemaakt bij de consumentenservice via het contactformulier www.inventum.eu/service-aanvraag of door te bellen met de consumentenservice.
- De consumentenservice kan je vragen het product voor onderzoek of reparatie op te sturen. De kosten van verzending zijn voor jouw rekening.
- Aan het onderzoek naar de mogelijkheid tot repareren zijn kosten verbonden. Je moet hier vooraf toestemming voor geven.
- Bij groot huishoudelijke apparatuur kan Inventum op jouw verzoek een witgoedmonteur sturen. De voorrijkosten, onderdeel- en materiaalkosten en arbeidsloon worden dan aan je in rekening gebracht.
- In geval van opdracht tot reparatie moeten de reparatiekosten vooraf worden voldaan. Bij reparatie door een witgoedmonteur, dienen de kosten van de reparatie ter plaatse bij de monteur, bij voorkeur via pinbetaling, te worden afgerekend.

Uitgesloten van garantie

- De hiervoor genoemde garanties gelden niet in geval van:
 - normale slijtage;
 - onoordeelkundig of oneigenlijk gebruik;
 - onvoldoende onderhoud;
 - het niet in acht nemen van de bedienings- en onderhoudsvorschriften;
 - ondeskundige montage of reparatie door derden of door de consument zelf;
 - door de consument toegepaste niet originele onderdelen;
 - zakelijk of bedrijfsmatig gebruik;
 - het serienummer en/of rating-label is verwijderd.
- Tevens geldt de garantie niet voor normale verbruiksartikelen, zoals:
 - kneedhaken, bakblikken, (koolstof)filters, etc.;
 - batterijen, lampjes, koolstoffilters, vetfilters enz.;
 - externe verbindingkabels;
 - glazen accessoires en glazen delen zoals oventeuren;
 - en soortgelijke zaken.
- Buiten de garantie vallen transportschades, voor zover deze niet door Inventum zijn veroorzaakt. Controleer daarom je nieuwe apparatuur voordat je deze in gebruik neemt. Als je beschadigingen aantreft, dien je deze binnen 5 werkdagen na aankoop te melden bij de winkel waar je het product hebt gekocht, of bij de consumentenservice van Inventum via het contactformulier op de website www.inventum.eu/service-aanvraag. Indien transportschades niet binnen deze termijn worden gemeld, aanvaardt Inventum geen enkele aansprakelijkheid ter zake.
- Van garantie en/of vervanging zijn uitgesloten: defecten aan, verlies en beschadiging aan het apparaat als gevolg van een gebeurtenis die gewoonlijk verzekerd is onder de inboedelverzekering.

Van belang om te weten

1. Vervanging of herstel van een defect product of een onderdeel daarvan leidt niet tot verlenging van de oorspronkelijke garantietermijn.
2. Vervangen onderdelen, verpakkingsmateriaal en omgewisselde apparaten worden meegenomen door de witgoedmonteur en worden eigendom van Inventum.
3. Indien een klacht ongegrond is, komen alle kosten die daardoor zijn ontstaan voor rekening van de consument.
4. Na verloop van de garantietermijn worden alle kosten voor herstel of vervanging, inclusief administratie-, verzend- en voorrijkosten aan de consument in rekening gebracht.
5. Inventum is niet aansprakelijk voor schade die is ontstaan als gevolg van onjuiste inbouwsituaties.
6. Inventum is niet aansprakelijk voor schade veroorzaakt door van buiten het apparaat ontstane oorzaken, tenzij deze aansprakelijkheid voortvloeit uit dwingendrechtelijke bepalingen.
7. Op deze garantie- en servicevoorwaarden is Nederlands recht van toepassing. Geschillen zullen uitsluitend worden berecht door de bevoegde Nederlandse rechter.

general terms and conditions of service and warranty

We do not need to remind you of the importance of service. After all, we develop our products to a standard so that you can enjoy them for many years, without any concerns. If, nevertheless, there is a problem, we believe you are entitled to a solution straight away. Hence our products come with an exchange service, on top of the rights and claims you are entitled to by law. By exchanging a product or part, we save you time, effort and costs.

2-year full manufacturer's warranty

1. Customers enjoy a 2-year full manufacturer's warranty on all Inventum products. Within this period, a faulty product or part will always be exchanged for a new model, free of charge. In order to claim under the 2-year full manufacturer's warranty, you can either return the product to the shop you bought it from or contact the Inventum customer service department via the form at www.inventum.eu/service-aanvraag.
2. The 2-year warranty period starts from the date the product is bought.
3. In order to claim under the warranty, you must produce a copy of the original receipt.
4. The warranty applies only to normal domestic use of Inventum products within the Netherlands.

5-year Inventum warranty

1. Inventum offers a 5-year warranty on most large domestic appliances and a selection of small domestic appliances. This 5-year Inventum warranty consists of a 2-year full manufacturer's warranty, extended by a further 3-year warranty. The only thing you need to do to qualify for the 3-year extended warranty is to register the product within 45 days of purchase. You can read more about registering the product in the following paragraph.
2. In accordance with the 5-year Inventum warranty provisions, a faulty product or part will always be exchanged for a new model during the first 2 years under the warranty. During the 3rd to 5th year under the warranty, you will only pay the costs of exchange. The current costs of exchange are listed at www.inventum.eu/omruilkosten.
3. In order to claim under the 5-year Inventum warranty, you can either return the product to the shop you bought it from or contact the Inventum customer service department via the form at www.inventum.eu/service-aanvraag.
4. The 5-year warranty period starts from the date the product is bought.
5. In order to claim under the warranty, you must produce a copy of the original receipt.
6. The warranty applies only to normal domestic use of Inventum products within the Netherlands.

Product registration

1. The 3-year extended warranty is easy to obtain, free of charge, by registering the product within 45 days of purchase, via the website www.inventum.eu/garantie-registratie. If you did not register the product within 45 days of purchase, you can still do so up to 2 years after the purchase date. However, there will be a charge. The one-off registration charge is € 89 for each separate product. Registration is possible only for products that are subject to the 5-year Inventum warranty. Whether the product qualifies for the 5-year Inventum warranty is stated in the product user manual and in the product information sheet, on Inventum's website.
2. The warranty period always starts from the date the product is bought. If the product is registered for the extended warranty at a later date, the warranty period still starts from the original date of purchase.
3. The 3-year extended warranty can only be applied for if you are in the possession of a copy of the original receipt and the Inventum 5-year warranty certificate.

Large domestic appliances

1. Breakdowns or faults in large domestic appliances (separate and built-in white goods) can be registered via the form at www.inventum.eu/service-aanvraag, by calling the Inventum customer service department or in the store where you bought the device. The telephone number of the customer service department can be found at www.inventum.eu.
2. In the event of breakdowns or faults in large domestic appliances, Inventum will have the option to have a service engineer inspect the faulty device onsite at the customer in the Netherlands and to carry out repairs, there and then. The Inventum customer service department can also decide to have the device exchanged.
3. If you suffer a breakdown or fault in a large domestic appliance during the first 2 years from the date of purchase, Inventum will not charge any costs for the exchange, call-out or for parts and labour.
4. If you registered the product as described before at www.inventum.eu/garantie-registratie and you subsequently report a breakdown of a large domestic appliance in the 3rd to 5th year of the date of purchase, the 5-year Inventum warranty applies and the device will be repaired or exchanged, free of charge. In the event of a repair or exchange of the device, you only pay the costs of exchange. The current costs of exchange are listed at www.inventum.eu/omruilkosten. If you did not register the product, the 3-year extended warranty does not apply.
5. When reporting a breakdown or fault, a service engineer will contact the customer within 1 working day in order to make an appointment. When the report is made in a weekend or during a public holiday, this will be the next working day.
6. If you report a breakdown or fault via the form at www.inventum.eu/service-aanvraag, you will be kept informed of the progress via mobile messages and e-mail.
7. The warranty period starts from the date the product is bought.
8. In order to claim under the warranty, you must produce a copy of the original receipt and the Inventum 5-year warranty certificate.
9. The warranty applies only to normal domestic use of Inventum products within the Netherlands.

Breakdowns or faults outside the warranty period

1. Breakdowns or faults in small or large domestic appliances outside the warranty period, can be reported to the customer services department via the form at www.inventum.eu/service-aanvraag or by calling the customer services department.
2. The customer services department may ask you to send the product for inspection or repair. The costs of dispatch will be at your expense.
3. The inspection to establish whether repair is possible involves a charge. You need to grant your permission for this, in advance.
4. In the event of a large domestic appliance, Inventum, at your request, can send out a service engineer. In that case, you will be charged the call-out costs, as well as parts and labour.
5. In the event of an instruction to repair, the repair costs must be paid in advance. In the event of a repair by a service engineer, the costs of the repair must be settled with the engineer onsite, preferably by means of PIN payment.

Warranty exclusions

1. The following is excluded from the aforesaid warranties:
 - normal wear and tear;
 - improper use or misuse;
 - insufficient maintenance;
 - failure to comply with the operating and maintenance instructions;
 - unprofessional installation or repairs by third parties or the customer himself;
 - non-original parts used by the customer;
 - use for commercial or business purposes;
 - removal of the serial number and/or rating label.
2. In addition, the warranty does not apply to normal consumer goods, such as:
 - dough hooks, baking tins, (carbon) filters, etc.;
 - batteries, bulbs, carbon filters, fat filters etc.;
 - external connection cables;
 - glass accessories and glass parts such as oven doors;
 - and similar items.
3. Transport damage not caused by Inventum is also excluded. Therefore, inspect your new device before starting to use it. If you detect any damage, you must report this to the store where you purchased the product within 5 working days, or to the Inventum customer service department via the form at www.inventum.eu/service-aanvraag. If transport damage is not reported within this period, Inventum does not accept any liability in this respect.
4. The following are excluded from warranty and/or replacement: faults, loss of and damage to the device as a result of an event that is normally insured under the home contents insurance.

Important to know

1. The replacement or repair of a faulty product, or a part thereof, does not lead to an extension of the original warranty period.
2. Parts that have been replaced, packaging material and exchanged devices are taken back by the service engineer and become the property of Inventum.
3. If a complaint is unfounded, all costs arising from it will be at the customer's expense.
4. Following expiry of the warranty period, all costs of repair or replacement, including administration costs, dispatch and call-out charges, will be charged to the customer.
5. Inventum cannot be held liable for damage as a result of devices built in incorrectly.
6. Inventum cannot be held liable for damage caused by external events, unless this liability arises from mandatory statutory provisions.
7. These warranty and service provisions are governed by Dutch law. Disputes will be settled exclusively by the competent Dutch court.

Allgemeine Service- und Garantiebedingungen

Wie wichtig Kundenservice ist, brauchen wir Ihnen nicht zu sagen. Wir entwickeln unsere Produkte so, dass Sie jahrelang unbeschwert Freude daran erleben können. Sollte dennoch ein Problem auftreten, dann dürfen Sie unseres Erachtens sofort eine Lösung erwarten. Darum bieten wir Ihnen auf all unsere Produkte einen Umtauschservice an, zusätzlich zu den Rechten und Ansprüchen, die Ihnen gesetzlich zustehen. Durch den Umtausch eines Produktes oder Geräteteils ersparen wir Ihnen Zeit, Mühe und Kosten.

Zwei Jahre volle Werksgarantie

1. Auf alle Produkte von Inventum erhalten Sie als Konsument standardmäßig zwei Jahre volle Werksgarantie. Innerhalb dieses Zeitraums wird ein defektes Produkt oder Geräteteil in jedem Fall gratis gegen ein neues Exemplar umgetauscht. Um Ihren Anspruch auf die zweijährige volle Werksgarantie geltend zu machen, wenden Sie sich an das Geschäft, bei dem Sie das Produkt gekauft haben, oder kontaktieren Sie den Kundenservice von Inventum mittels des Formulars auf der Seite www.inventum.eu/service-aanvraag.
2. Die Garantiezeit von zwei Jahren beginnt am Datum des Ankaufs des Produktes.
3. Zur Geltendmachung des Garantieanspruches ist eine Kopie des Originalkaufbeleges vorzulegen.
4. Die Garantie gilt ausschließlich bei normalem Hausgebrauch der Inventum Produkte innerhalb der Niederlande.

Fünf Jahre Inventum-Garantie

1. Auf die meisten großen Haushaltsgeräte und eine Auswahl kleiner Haushaltsprodukte gewährt Inventum die fünfjährige Inventum-Garantie. Diese fünfjährige Inventum-Garantie besteht aus der zweijährigen, vollen Werksgarantie sowie einer anschließenden, dreijährigen Zusatzgarantie. Um Ihren Anspruch auf eine dreijährige Zusatzgarantie zu aktivieren, müssen Sie lediglich das Produkt innerhalb von 45 Tagen nach Ankauf registrieren. Im folgenden Abschnitt erfahren Sie mehr über die Registrierung des Produktes.
2. Für die fünfjährige Inventum-Garantie gilt, dass ein defektes Produkt oder Geräteteil während der ersten zwei Jahre in jedem Fall kostenlos gegen ein neues Exemplar umgetauscht wird. Während des dritten bis einschließlich fünften Jahres bezahlen Sie nur die Kosten des Umtauschs. Die aktuellen Umtauschkosten finden Sie auf der Seite www.inventum.eu/omruilkosten.
3. Um Ihren Anspruch auf die fünfjährige Inventum-Garantie geltend zu machen, wenden Sie sich an das Geschäft, bei dem Sie das Produkt gekauft haben, oder kontaktieren Sie den Kundenservice von Inventum mittels des Formulars auf der Seite www.inventum.eu/service-aanvraag.
4. Die Garantiezeit von fünf Jahren beginnt am Datum des Ankaufs des Produktes.
5. Zur Geltendmachung des Garantieanspruches ist eine Kopie des Originalkaufbeleges vorzulegen.
6. Die Garantie gilt ausschließlich bei normalem Hausgebrauch der Inventum Produkte innerhalb der Niederlande.

Produktregistrierung

1. Die dreijährige Zusatzgarantie erhalten Sie einfach und kostenlos, indem Sie das Produkt innerhalb von 45 Tagen nach Ankauf auf der Internetseite www.inventum.eu/garantie-registratie registrieren. Sollten Sie das Produkt nicht innerhalb von 45 Tagen nach Ankauf registriert haben, können Sie dies noch innerhalb von zwei Jahren nach Ankauf nachholen. Dann sind jedoch Kosten mit dieser Registrierung verbunden. Die einmaligen Registrierungskosten betragen 89,- € für jedes einzelne Produkt. Eine Registrierung ist nur für Produkte möglich, für die die fünfjährige Inventum-Garantie gilt. Bitte entnehmen Sie der Gebrauchsanleitung des Produktes oder den Produktinformationen auf der Website von Inventum, ob auf dieses Produkt die fünfjährige Inventum-Garantie gewährt wird.
2. Die Garantiezeit beginnt immer am Datum des Ankaufs des Produktes. Auch wenn das Produkt erst später für die Zusatzgarantie registriert wird, wird die Garantiezeit ab dem ursprünglichen Kaufdatum gerechnet.
3. Die dreijährige Zusatzgarantie können Sie nur dann beantragen, wenn Sie über eine Kopie des Originalkaufbeleges und die Bescheinigung der fünfjährigen Inventum-Garantie verfügen.

Große Haushaltsgeräte

1. Störungen oder Defekte an großen Haushaltsgeräten (freistehende oder eingebaute Weiße Ware) können mittels des Formulars auf der Seite www.inventum.eu/service-aanvraag, telefonisch beim Kundenservice von Inventum oder über das Geschäft, bei dem Sie das Gerät gekauft haben, gemeldet werden. Die Telefonnummer des Kundenservice finden Sie auf unserer Website www.inventum.eu.
2. Bei gemeldeten Störungen oder Defekten an großen Haushaltsgeräten kann Inventum vor Ort beim Konsumenten in den Niederlanden das defekte Gerät von einem Haushaltsgerätemonteur überprüfen und daraufhin eine Reparatur durchführen lassen. Der Kundenservice von Inventum kann auch beschließen, das Gerät umzutauschen.
3. Sollten Sie eine Störung oder einen Defekt an einem großen Haushaltgerät in den ersten zwei Jahren ab dem Datum des Ankaufs melden, stellt Inventum keine Kosten für Umtausch, Anfahrt, Ersatzteile, Materialverwendung und Arbeitslohn in Rechnung.
4. Wenn Sie das Produkt auf www.inventum.eu/garantie-registratie auf die oben genannte Weise registriert haben und daraufhin eine Störung an einem großen Haushaltgerät im dritten bis einschließlich fünften Jahr ab dem Datum des Ankaufs melden, dann gilt die fünfjährige Inventum-Garantie und wird das Gerät kostenlos repariert oder umgetauscht. Bei Reparatur oder Umtausch des Gerätes werden dann nur Umtauschkosten fällig. Die aktuellen Umtauschkosten finden Sie auf der Seite www.inventum.eu/omruilkosten. Falls Sie das Produkt nicht registriert haben, gilt die dreijährige Zusatzgarantie nicht.
5. Bei einer Meldung einer Störung oder eines Defektes nimmt der Monteur innerhalb eines Werktages mit Ihnen Kontakt auf, um einen Besuchstermin zu vereinbaren. Bei einer Meldung am Wochenende oder an Feiertagen geschieht dies am nächstfolgenden Werktag.
6. Falls Sie eine Störung oder einen Defekt mittels des Formulars auf der Seite www.inventum.eu/service-aanvraag melden, werden Sie mittels mobiler Nachrichten und per E-Mail über den weiteren Verlauf auf dem Laufenden gehalten.
7. Die Garantiezeit beginnt am Datum des Ankaufs des Produktes.
8. Zur Geltendmachung des Garantieanspruches ist eine Kopie des Originalkaufbeleges und die Bescheinigung der fünfjährigen Inventum-Garantie vorzulegen.
9. Die Garantie gilt ausschließlich bei normalem Hausgebrauch der Inventum Produkte innerhalb der Niederlande.

Störungen oder Defekte außerhalb der Garantiezeit

1. Im Falle von Störungen oder Defekten an kleinen oder großen Haushaltsgeräten außerhalb der Garantiezeit kann dies beim Kundenservice mittels des Formulars www.inventum.eu/service-aanvraag oder durch einen Anruf beim Kundenservice gemeldet werden.
2. Der Kundenservice bittet Sie möglicherweise, das Produkt für eine Überprüfung oder Reparatur einzusenden. Die Versandkosten gehen auf Ihre Rechnung.
3. Mit der Überprüfung, ob eine Reparatur möglich ist, sind Kosten verbunden, zu denen Sie im Voraus Ihre Zustimmung geben müssen.
4. Bei großen Haushaltsgeräten kann Inventum auf Ihr Ersuchen hin einen Haushaltsgerätemonteur beauftragen. Die Kosten für die Anfahrt, die Ersatzteile und das Material sowie der Arbeitslohn werden Ihnen dann in Rechnung gestellt.
5. Im Falle eines Reparaturauftrages müssen die Reparaturkosten vorab bezahlt werden. Bei einer Reparatur durch einen Haushaltsgerätemonteur müssen die Kosten der Reparatur vor Ort beim Monteur, vorzugsweise durch elektronische Zahlung, beglichen werden.

Garantieausschluss

1. Die oben genannten Garantien gelten nicht im Falle von:
 - normalem Verschleiß;
 - unsachgemäßem oder zweckwidrigem Gebrauch;
 - unzureichender Wartung;
 - Nichtbeachtung der Bedienungs- und Wartungsvorschriften;
 - unfachmännischer Montage oder Reparatur durch Dritte oder den Konsumenten selbst;
 - Verwendung von Nichtoriginalteilen durch den Konsumenten;
 - geschäftlicher oder gewerblicher Nutzung;
 - Entfernung der Seriennummer und/oder des Typenschildes.
2. Gleichzeitig gilt die Garantie nicht für normale Konsumartikel wie z.B.:
 - Knethaken, Backbleche, (Kohlenstoff-)Filter u.Ä.;
 - Batterien, Glühbirnen, Kohlenstofffilter, Fettfilter usw.;
 - externe Verbindungskabel;
 - Glaszubehör und Glasteile wie z.B. Ofentüren;
 - sowie ähnliche Artikel.
3. Nicht von der Garantie abgedeckt sind Transportschäden, sofern diese nicht von Inventum verursacht wurden. Kontrollieren Sie darum Ihr neues Gerät, bevor Sie es in Gebrauch nehmen. Sollten Sie Beschädigungen feststellen, sind diese innerhalb von fünf Werktagen nach Ankauf beim Geschäft zu melden, bei dem Sie das Produkt gekauft haben, oder beim Kundenservice von Inventum mittels des Formulars auf der Seite www.inventum.eu/service-aanvraag. Falls Transportschäden nicht innerhalb dieser Frist gemeldet werden, übernimmt Inventum diesbezüglich keinerlei Haftung.
4. Von der Garantie und/oder einem Ersatz ausgeschlossen sind: Defekte, Verlust oder Beschädigung des Gerätes infolge eines Vorfalles, der normalerweise von der Hausratversicherung abgedeckt ist.

Wichtige Informationen

1. Der Ersatz oder die Ausbesserung eines defekten Produktes oder eines seiner Geräteteile hat nicht eine Verlängerung der ursprünglichen Garantiefrist zur Folge.
2. Ersetzte Geräteteile, Verpackungsmaterial und umgetauschte Apparate werden vom Haushaltsgerätemonteur mitgenommen und gehen in Inventums Eigentum über.
3. Falls eine Reklamation unbegründet ist, gehen alle Kosten, die dadurch entstanden sind, auf Rechnung des Konsumenten.
4. Nach Ablauf der Garantiefrist werden alle Kosten für die Ausbesserung oder den Ersatz, einschließlich der Verwaltungs-, Versand- und Anfahrtskosten, dem Konsumenten in Rechnung gestellt.
5. Inventum haftet nicht für Schaden, der infolge ungeeigneter Einbausituationen entstanden ist.
6. Inventum übernimmt auch keine Haftung für Schaden aus außerhalb des Gerätes entstandenen Ursachen, es sei denn, dass sich diese Haftung aus zwingenden Rechtsvorschriften ergibt.
7. Auf diese Garantie- und Servicebedingungen ist niederländisches Recht anwendbar. Rechtsstreitigkeiten unterliegen ausschließlich dem Urteil des zuständigen niederländischen Richters.

conditions générales de garantie et de service après-vente

Plus besoin de vous dire à quel point le service après-vente est important. Nous développons nos produits pour que vous puissiez en profiter sans souci et avec plaisir pendant de longues années. Si, toutefois, un produit pose des problèmes, nous y remédierons immédiatement. C'est pourquoi nous vous offrons un service d'échange pour nos produits, sans oublier les droits et réclamations qui vous reviennent en vertu de la loi. L'échange d'un produit ou d'une pièce vous fait économiser du temps, des efforts et de l'argent.

2 ans de garantie complète de fabrication

1. Une garantie complète de fabrication de 2 ans est accordée au consommateur pour tous les produits d'Inventum. Pendant cette période, un produit défectueux ou une pièce défectueuse peut toujours être échangé(e) gratuitement contre un nouvel exemplaire. Pour pouvoir revendiquer la garantie complète de fabrication de 2 ans, vous pouvez retourner au magasin où vous avez acheté le produit ou contacter le service des consommateurs d'Inventum par le biais du formulaire sur www.inventum.eu/service-aanvraag.
2. La période de garantie de 2 ans commence à courir à partir de la date d'achat du produit.
3. Pour avoir droit à la garantie, il faut remettre une copie du bon d'achat original.
4. La garantie s'applique seulement à un usage ménager normal des produits Inventum aux Pays-Bas.

5 ans de garantie Inventum

1. Inventum offre une garantie Inventum de 5 ans sur la plupart des gros appareils ménagers et une sélection de petits appareils ménagers. Cette garantie Inventum de 5 ans se compose de la garantie de fabrication complète de 2 ans et d'une garantie supplémentaire de 3 ans. La seule chose à faire pour bénéficier du droit à la garantie supplémentaire de 3 ans est d'enregistrer le produit dans les 45 jours après l'achat. Le paragraphe suivant vous donne des informations plus détaillées sur l'enregistrement du produit.
2. En ce qui concerne la garantie Inventum de 5 ans, un produit défectueux ou une pièce défectueuse sera toujours gratuitement échangé(e) contre un nouvel exemplaire pendant les 2 premières années. Vous ne paierez que les frais d'échange pendant la 3e à la 5e année. Les frais d'échange actuels figurent sur www.inventum.eu/omruilkosten.
3. Pour revendiquer la garantie Inventum de 5 ans, vous pouvez retourner au magasin où vous avez acheté le produit ou contacter le service des consommateurs d'Inventum par le biais du formulaire sur www.inventum.eu/service-aanvraag.
4. La période de garantie de 5 ans commence à courir à partir de la date d'achat du produit.
5. Pour avoir droit à la garantie, il faut remettre une copie du bon d'achat original.
6. La garantie s'applique seulement à un usage ménager normal des produits Inventum aux Pays-Bas.

Enregistrement du produit

1. La garantie supplémentaire de 3 ans se règle facilement et gratuitement en enregistrant le produit dans les 45 jours après l'achat via le site web www.inventum.eu/garantie-registratie. Si vous n'avez pas enregistré le produit dans les 45 jours suivant l'achat, vous aurez encore le temps de le faire pendant 2 ans après l'achat. Cet enregistrement s'accompagne de frais. Les frais d'enregistrement uniques sont de € 89,- pour chaque produit séparé. L'enregistrement est seulement possible pour des produits auxquels s'applique la garantie Inventum de 5 ans. Le mode d'emploi du produit et les informations sur le produit figurant sur le site web d'Inventum indiquent si le produit entre en ligne de compte pour la garantie Inventum de 5 ans.
2. La période de garantie commence toujours à courir à partir de la date de l'achat du produit. La période de garantie est calculée à partir de la date d'achat initiale, même si le produit est enregistré ultérieurement pour la garantie supplémentaire.
3. Vous pouvez seulement demander la garantie supplémentaire de 3 ans, si vous disposez d'une copie du bon d'achat original et du certificat de garantie Inventum de 5 ans.

Gros appareils ménagers

1. Les pannes ou défauts des gros appareils ménagers (produits blancs intégrables et autonomes) peuvent être signalés par le biais du formulaire sur www.inventum.eu/service-aanvraag, par téléphone auprès du service des consommateurs d'Inventum. Ou par le biais du magasin où vous avez acheté l'appareil. Le numéro de téléphone du service des consommateurs figure sur www.inventum.eu.
2. En cas de signalements de pannes ou de défauts de gros appareils ménagers, Inventum a la possibilité de faire examiner l'appareil défectueux, sur place, chez le consommateur, aux Pays-Bas, par un monteur en électroménager, qui procédera ensuite à la réparation. Le service des consommateurs d'Inventum peut aussi décider d'échanger l'appareil.
3. Si vous signalez une panne ou un défaut d'un gros appareil ménager pendant les 2 premières années, à compter de la date d'achat, Inventum ne facturera pas les frais dus à l'échange, aux frais de déplacement, aux pièces, à l'utilisation de matériel et au salaire du monteur.
4. Si vous avez enregistré le produit de la façon préalablement décrite sur www.inventum.eu/garantie-registratie et si vous signalez la panne d'un gros appareil ménager au cours de la 3e à la 5e année, à compter de la date d'achat, la garantie Inventum de 5 ans sera applicable et l'appareil sera réparé ou échangé gratuitement. Vous ne serez redevable que des frais d'échange en cas de réparation ou d'échange de l'appareil. Les frais d'échange actuels figurent sur www.inventum.eu/omruilkosten. Si vous n'avez pas enregistré le produit, la garantie supplémentaire de 3 ans ne sera pas applicable.
5. En cas de signalement d'une panne ou d'un défaut, un monteur vous contactera dans un délai d'1 jour ouvrable pour fixer un rendez-vous. En cas de signalement pendant le week-end ou les jours fériés, il s'agira du premier jour ouvrable suivant le week-end ou le jour férié.
6. Si vous signalez une panne ou un défaut par le biais du formulaire sur www.inventum.eu/service-aanvraag, vous serez tenu au courant du suivi par des messages mobiles et un courriel.
7. La période de garantie commence à courir à la date d'achat du produit.
8. Pour revendiquer la garantie Inventum de 5 ans, vous pouvez retourner au magasin où vous avez acheté le produit ou contacter le service des consommateurs d'Inventum par le biais du formulaire sur www.inventum.eu/service-aanvraag.
9. La garantie s'applique seulement à un usage ménager normal des produits Inventum aux Pays-Bas.

Pannes ou défauts en dehors de la période de garantie

1. Le signalement de pannes ou de défauts des petits appareils ménagers ou de gros appareils ménagers en dehors de la période de garantie pourra être fait auprès du service des consommateurs par le biais du formulaire www.inventum.eu/service-aanvraag ou en appelant le service des consommateurs.
2. Le service des consommateurs peut vous demander d'envoyer le produit pour examen ou réparation. Les frais d'envoi seront portés à votre compte.
3. Des frais sont liés à l'examen des possibilités de réparation. Il faut en demander l'autorisation préalable.
4. À votre demande, Inventum peut envoyer un monteur en électroménager en cas de gros appareils ménagers. Les frais de déplacement, les frais de la pièce et de matériel et les frais de salaire seront portés à votre compte.
5. En cas de demande de réparation, les frais de réparation devront être payés au préalable. En cas de réparation par un monteur en électroménager, les frais de la réparation sur place par le monteur devront être payés de préférence par paiement PIN.

Sont exclus de la garantie

1. Les garanties précitées ne s'appliquent pas aux cas suivants :
 - L'usure normale ;
 - Une utilisation inappropriée ou abusive ;
 - Un entretien insuffisant ;
 - Un non-respect des prescriptions de commande et d'entretien ;
 - Un montage ou une réparation incompétent(e) effectué(e) par des tiers ou par le consommateur en personne ;
 - Des pièces non originales utilisées par le consommateur ;
 - Un usage commercial ou professionnel ;
 - Le numéro de série et/ou la plaque signalétique est retiré(e).
2. De plus, la garantie ne s'applique pas aux articles de consommation normaux, tels que :
 - Des crochets pétrisseurs, des plaques à pâtisserie, des filtres(carbone), etc. ;
 - Des piles, des lampes, des filtres carbone, des filtres graisse, etc. ;
 - Des câbles de liaison externes ;
 - Des accessoires en verre et des pièces en verre comme les portes de fours ;
3. Et des articles similaires. Les dommages causés par le transport ne sont pas couverts par la garantie, dans la mesure où ils n'ont pas été causés par Inventum. Contrôlez donc votre nouvel appareil avant de l'utiliser. Si le produit est endommagé, il faudra signaler ces dommages dans les 5 jours ouvrables suivant l'achat auprès du magasin où vous avez acheté le produit ou auprès du service des consommateurs par le biais du formulaire sur www.inventum.eu/service-aanvraag. Inventum n'assurera aucune responsabilité, si les dommages causés par le transport ne sont pas signalés dans ce délai.
4. Sont exclus de la garantie et/ou du remplacement : les défauts, la perte et les dommages subis par l'appareil à la suite d'un événement habituellement assuré par l'assurance du mobilier.

Important à savoir

1. Le remplacement ou la réparation d'un produit défectueux ou d'une pièce défectueuse n'entraîne pas un prolongement du délai de garantie initial.
2. Les pièces de rechange, le matériel d'emballage et les appareils échangés sont emportés par le monteur en électroménager et deviennent la propriété d'Inventum.
3. Si une réclamation n'est pas fondée, tous les frais occasionnés à cet effet seront portés au compte du consommateur.
4. Une fois que le délai de garantie aura expiré, tous les frais liés à la réparation ou au remplacement, y compris, les frais administratifs, les frais d'envoi et de déplacement, seront portés au compte du consommateur.
5. Inventum n'est pas responsable du dommage causé à la suite de situations d'intégration inadéquates.
6. Inventum n'est pas responsable des dommages causés par des facteurs externes à l'appareil, à moins que cette responsabilité découle de dispositions à caractère impératif.
7. Le droit néerlandais s'applique à ces conditions de garantie et de service après-vente. Les litiges seront exclusivement tranchés par le juge néerlandais compétent.



klein huishoudelijk



witgoed vrijstaand



witgoed inbouw



persoonlijke verzorging

**Inventum Huishoudelijke
Apparaten B.V.**

Postbus 5023
6802 EA Arnhem

www.inventum.eu

 [instagram.com/inventum1908](https://www.instagram.com/inventum1908)

 [facebook.com/inventum1908](https://www.facebook.com/inventum1908)

 [youtube.com/inventum1908](https://www.youtube.com/inventum1908)