

PROFI COOK®

Bedienungsanleitung/Garantie

Gebbruksaanwijzing • Mode d'emploi • Instrucciones de servicio • Istruzioni per l'uso
Instruction Manual • Instrukcja obsługi/Gwarancja • Használati utasítás • Інструкція з експлуатації
Руководство по эксплуатации • دليل المستخدم



Milchaufschäumer PC-MS 1032

Melkschuimer • Appareil à mousse pour le lait • Batidor de leche • Montalatte
Milk Frother • Spieniarka do mleka • Tejhabosító • Збивач молочної піни
Вспениватель молока • آلة صنع رغوي اللبن

CE

DEUTSCH	Seite 4
NEDERLANDS	blz 10
FRANÇAIS	page 15
ESPAÑOL.....	página 20
ITALIANO	pagina 25
ENGLISH	page 30
JĘZYK POLSKI	strona 35
MAGYARUL	oldal 41
УКРАЇНСЬКА	стор 46
РУССКИЙ	стр. 51
59 العربية.....	صفحة

DEUTSCH

NEDERLANDS

FRANÇAIS

ESPAÑOL

ITALIANO

ENGLISH

JĘZYK POLSKI

MAGYARUL

УКРАЇНСЬКА

РУССКИЙ

العربية

Übersicht der Bedienelemente

Locatie van bedieningselementen • Situation des commandes
Ubicación de los controles • Posizione dei comandi • Location of Controls
Lokalizacja kontrolek • A Kezelőszervek Elhelyezkedése
Розташування органів керування • Расположение элементов • مخطط المكونات

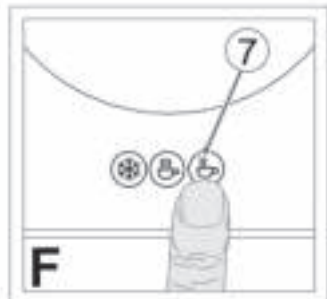
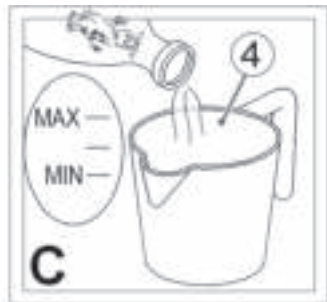
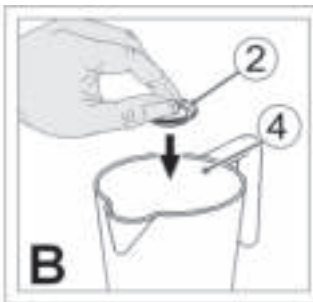
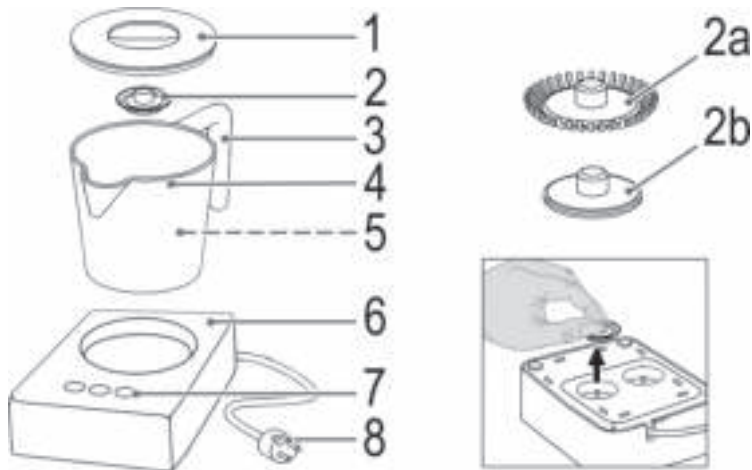

Bedienungsanleitung

Vielen Dank, dass Sie sich für unser Produkt entschieden haben. Wir wünschen Ihnen viel Freude mit dem Gerät.

Symbole in dieser Bedienungsanleitung

Wichtige Hinweise für Ihre Sicherheit sind besonders gekennzeichnet. Beachten Sie diese Hinweise unbedingt, um Unfälle und Schäden am Gerät zu vermeiden:

WARNUNG:

Warnt vor Gefahren für Ihre Gesundheit und zeigt mögliche Verletzungsrisiken auf.

ACHTUNG:

Weist auf mögliche Gefährdungen für das Gerät oder andere Gegenstände hin.

HINWEIS:

Hebt Tipps und Informationen für Sie hervor.

Inhalt

Übersicht der Bedienelemente	3
Allgemeine Sicherheitshinweise	4
Spezielle Sicherheitshinweise für dieses Gerät.....	5
Bestimmungsgemäßer Gebrauch.....	5
Lieferumfang	5
Auspacken des Gerätes.....	5
Teilebeschreibung	5
Anwendungshinweise	6
Bedienung	7
Reinigung	7
Aufbewahrung	7
Störungsbehebung.....	7
Technische Daten	8
Hinweis zur Richtlinienkonformität	8
Garantie.....	8
Entsorgung.....	9

Allgemeine Sicherheitshinweise

Lesen Sie vor Inbetriebnahme dieses Gerätes die Bedienungsanleitung sehr sorgfältig durch und bewahren Sie diese inkl. Garantieschein, Kassensbon und nach Möglichkeit den Karton mit Innenverpackung gut auf. Falls Sie das Gerät an Dritte weitergeben, geben Sie auch die Bedienungsanleitung mit.

- Benutzen Sie das Gerät ausschließlich für den privaten und den dafür vorgesehenen Zweck. Dieses Gerät ist nicht für den gewerblichen Gebrauch bestimmt.
Benutzen Sie das Gerät nicht im Freien. Halten Sie es vor Hitze, direkter Sonneneinstrahlung, Feuchtigkeit (auf keinen Fall in Flüssigkeiten tauchen) und scharfen Kanten fern. Benutzen Sie das Gerät nicht mit feuchten Händen. Bei feucht oder nass gewordenem Gerät sofort den Netzstecker ziehen.
- Schalten Sie das Gerät aus und ziehen Sie immer den Stecker aus der Steckdose (ziehen Sie am Stecker, nicht am Kabel), wenn Sie das Gerät nicht benutzen, Zubehöerteile anbringen, zur Reinigung oder bei Störung.
- Betreiben Sie das Gerät **nicht** unbeaufsichtigt. Sollten Sie den Raum verlassen, schalten Sie das Gerät immer aus. Ziehen Sie den Stecker aus der Steckdose.
- Das Gerät und das Netzkabel müssen regelmäßig auf Zeichen von Beschädigungen untersucht werden. Wird eine Beschädigung festgestellt, darf das Gerät nicht mehr benutzt werden.
- Reparieren Sie das Gerät nicht selbst, sondern suchen Sie einen autorisierten Fachmann auf. Um Gefährdungen zu vermeiden, ein defektes Netzkabel nur vom Hersteller, unserem Kundendienst oder einer ähnlich qualifizierten Person durch ein gleichwertiges Kabel ersetzen lassen.
- Verwenden Sie nur Original-Zubehör.
- Beachten Sie die nachfolgenden „Speziellen Sicherheitshinweise“.

Kinder und gebrechliche Personen

- Zur Sicherheit Ihrer Kinder lassen Sie keine Verpackungsteile (Plastikbeutel, Karton, Styropor, etc.) erreichbar liegen.

⚠️ WARNUNG!

Lassen Sie kleine Kinder nicht mit Folie spielen. Es besteht **Erstickungsgefahr!**

- Dieses Gerät ist nicht dafür bestimmt, durch Personen (einschließlich Kinder) mit eingeschränkten physischen, sensorischen oder geistigen Fähigkeiten oder mangels Erfahrung und/oder mangels Wissen benutzt zu werden, es sei denn, sie werden durch eine für ihre Sicherheit zuständige Person beaufsichtigt oder erhalten von ihr Anweisungen, wie das Gerät zu benutzen ist.
- Kinder sollten beaufsichtigt werden, um sicherzustellen, dass sie nicht mit dem Gerät spielen.

Spezielle Sicherheitshinweise für dieses Gerät

⚠️ WARNUNG:

- Verwenden Sie das Gerät nur mit der dazu gehörenden Basis.
- Stellen Sie das Gerät nie auf eine Heizquelle.

⚠️ WARNUNG: Verbrennungsgefahr!

Wenn Sie nach dem Erwärmen die Kanne entnehmen, sind die Heizplatte an der Basis und der Boden der Kanne noch heiß!

Bestimmungsgemäßer Gebrauch

Dieses Gerät dient zum

- Erwärmen und Schäumen von Milch.
- Zubereiten von heißer Schokolade
- Erwärmen von Soßen

Es ist für den Gebrauch im Haushalt und ähnlichen Anwendungsbereichen vorgesehen wie z. B.

- in Personalküchen von Läden, Büros und anderen Arbeitsbereichen;

- von Gästen in Hotels, Motels und anderen Unterkünften;
- in Frühstückspensionen.

Es ist **nicht** für die Anwendung in landwirtschaftlichen Anwesen bestimmt.

Es darf nur in der Art und Weise benutzt werden, wie es in dieser Bedienungsanleitung beschrieben ist. Sie dürfen das Gerät nicht für gewerbliche Zwecke einsetzen.

Jede andere Verwendung gilt als nicht bestimmungsgemäß und kann zu Sachschäden oder sogar zu Personenschäden führen.

Der Hersteller übernimmt keine Haftung für Schäden, die durch nicht bestimmungsgemäßen Gebrauch entstehen.

Lieferumfang

- 1 Kanne mit Deckel
- 1 Basis
- 2 Schaumbesen (Aufsatz 2a)
- 1 Rührwerkzeug (Aufsatz 2b)

Auspacken des Gerätes

1. Nehmen Sie das Gerät aus seiner Verpackung.
2. Entfernen Sie sämtliches Verpackungsmaterial, wie Folien, Füllmaterial, Kabelhalter und Kartonverpackung.
3. Prüfen Sie den Lieferumfang auf Vollständigkeit.
4. Sollte der Verpackungsinhalt unvollständig oder Beschädigungen feststellbar sein, nehmen Sie das Gerät nicht in Betrieb. Bringen Sie es umgehend zum Händler zurück.

i HINWEIS:

Am Gerät können sich noch Staub oder Produktionsreste befinden. Wir empfehlen Ihnen, das Gerät wie unter „Reinigung“ beschrieben zu säubern.

Teilebeschreibung

- 1 Deckel
- 2 Mixaufsatz

- 3 Griff
- 4 Kanne
- 5 Skala
- 6 Basis
- 7 Tasten
- 8 Netzstecker

Anwendungshinweise

Standort

Als Standort eignet sich eine rutschfeste, ebene Fläche.

Elektrischer Anschluss

1. Prüfen Sie, ob die Netzspannung, die Sie benutzen wollen, mit der des Gerätes übereinstimmt. Die Angaben hierzu finden Sie auf dem Typenschild der Basis.
2. Schließen Sie das Netzkabel an eine vorschriftsmäßig installierte Schutzkontakt-Steckdose an.

Ein- / Ausschalten

- Mit den Funktionstasten schalten Sie das Gerät ein. Die Beleuchtung der Tasten zeigt die Funktion an.
- Das Gerät schaltet sich automatisch aus. Die Abschaltzeit variiert je nach Füllmenge und Funktion. (ca. 4 Minuten)
- Möchten Sie den Vorgang vorher abbrechen, drücken Sie die zuvor gewählte Funktionstaste erneut. Oder Sie nehmen die Kanne von der Basis.

i HINWEIS:

Wenn Sie die Kanne nach dem Betrieb von der Basis nehmen, blinkt die Taste mit dem Symbol . Nach dem Sie die Kanne wieder auf die Basis gesetzt haben, endet das Blinken.

Funktion der Tasten



Kalt aufschäumen oder rühren



Heiß rühren, z. B. Soßen, Milch oder Trinkschokolade



Milch oder Trinkschokolade aufschäumen / erwärmen

Mixaufsätze montieren / demontieren

Das Zubehör finden Sie auf der Unterseite der Basis.

- Wählen Sie einen Mixaufsatz aus und drücken Sie ihn auf die Welle am Boden der Kanne.
- Um die Mixaufsätze zu lösen, ziehen Sie diese nach oben ab.

i HINWEIS:

Die Mixaufsätze lassen sich leichter lösen, wenn Sie vorher die Kanne von der Basis nehmen.

Füllmenge

Die Kanne fasst zwischen 150 und 250 ml. Beachten Sie die Skala in der Kanne.

Milch aufschäumen

△ ACHTUNG:

Beachten Sie die Füllmarke **MAX**, sonst schäumt die Milch über.

i HINWEIS:

- Um ein optimales Ergebnis zu erzielen, verwenden Sie Milch mit 3,5% Fettgehalt bei einer Füllmenge von 225 ml.
- Bei einem Fettgehalt von 1,5% sowie bei Sojamilch oder laktosefreier Milch verschlechtert sich die Schaumbildung.





Trinkschokolade erwärmen

△ ACHTUNG:

- Füllen Sie das Kakaopulver erst nach der Milch ein, sonst blockiert der Mixaufsatz.
- Beachten Sie die Füllmarke **MAX**, sonst schäumt der Trunk über.

Bedienung

Wählen Sie für die Anwendung einen Mixaufsatz und die Funktionstaste gemäß folgender Tabelle.

Anwendung - gewünschtes Ergebnis	Mixaufsatz	Taste
Aufgeschäumte Milch	2a	
Erwärmte Milch oder Trinkschokolade	2b	
Heiße Flüssigkeit, z. B. Soßen	2b	
Kalt geschäumte oder gerührte Flüssigkeiten	2a oder 2b	

1. Montieren Sie einen Mixaufsatz.
2. Füllen Sie die Flüssigkeit in die Kanne.
3. Setzen Sie den Deckel auf.
4. Drücken Sie eine Funktionstaste.
5. Warten Sie die automatische Abschaltung ab oder drücken Sie zum Unterbrechen die Funktionstaste erneut.
6. Möchten Sie den Betrieb beenden, ziehen Sie den Netzstecker.

Reinigung

⚠️ WARNUNG:

- Ziehen Sie vor der Reinigung immer den Netzstecker.
- Lassen Sie das Gerät abkühlen.
- Die Basis auf keinen Fall zum Reinigen in Wasser tauchen. Es könnte zu einem elektrischen Schlag oder Brand führen.

⚠️ ACHTUNG:

- Benutzen Sie keine Drahtbürste oder andere scheuernde Gegenstände.
- Benutzen Sie keine scharfen oder scheuernden Reinigungsmittel.

Basis

Reinigen Sie die Basis von außen mit einem trockenen Tuch, ohne Zusatzmittel.

Kanne, Deckel und Mixaufsätze

- Reinigen Sie die Kanne, den Deckel und den Mixaufsatz immer sofort nach der Benutzung.
- Ziehen Sie den benutzten Mixaufsatz aus der Kanne nach oben ab.
- Spülen Sie die Teile nur von Hand mit einem weichen Tuch unter Zusatz eines milden Geschirrspülmittels.
- Stärkere Verunreinigungen können Sie mit einer Nylonbürste lösen.
- Spülen Sie mit klarem Wasser nach und trocknen Sie die Teile ab.
- Verstauen Sie die Mixaufsätze in den Fächern auf der Unterseite der Basis, damit sie nicht verloren gehen.

Aufbewahrung

- Reinigen Sie das Gerät wie beschrieben und lassen Sie es vollständig trocknen.
- Wir empfehlen, das Gerät in der Original-Verpackung aufzubewahren, wenn Sie es über einen längeren Zeitraum nicht benutzen möchten.
- Lagern Sie das Gerät immer außerhalb der Reichweite von Kindern an einem gut belüfteten und trockenen Ort.

Störungsbehebung

Störung	Mögliche Ursache	Abhilfe
Das Gerät ist ohne Funktion/ Motor dreht nicht	Sitzt die Kanne richtig auf der Basis?	Kontrollieren Sie, ob die Kanne richtig aufgesetzt ist.
	Ist das Gerät eingeschaltet? Ist die Netzsteckdose defekt?	Probieren Sie eine andere Steckdose aus.

Störung	Mögliche Ursache	Abhilfe
Die Milch schäumt nicht	Ist der Aufsatz „2a“ zum Schäumen richtig aufgesetzt?	Kontrollieren Sie den Aufsatz.
	Wird der Aufsatz blockiert?	
	Ist zu wenig Milch in der Kanne?	Es sollten sich zwischen 75 und 225 ml in der Kanne befinden.
Das Gerät schaltet beim wiederholten warm Rühren oder Schäumen früher ab	Das Gerät ist nicht abgekühlt.	Lassen Sie das Gerät 2 Minuten abkühlen. Sie können diese Zeit verkürzen, indem Sie die Kanne mit kaltem Wasser ausspülen.

Technische Daten

Modell:..... PC-MS 1032
 Spannungsversorgung:..... 230 - 240 V~, 50 Hz
 Leistungsaufnahme:..... 600 - 650 W
 Schutzklasse:..... I
 Nettogewicht: ca. 1,08 kg

Technische und gestalterische Änderungen im Zuge stetiger Produktentwicklungen vorbehalten.

Hinweis zur Richtlinienkonformität

Hiermit erklärt der Hersteller, dass sich das Gerät PC-MS 1032 in Übereinstimmung mit den grundlegenden Anforderungen, der europäischen Richtlinie für elektromagnetische Verträglichkeit (2004/108/EG) und der Niederspannungsrichtlinie (2006/95/EG) befindet.

Garantie

Garantiebedingungen

1. Gegenüber Verbrauchern gewähren wir bei privater Nutzung des Geräts eine Garantie von 24 Monaten ab Kaufdatum.

Ist das Gerät zur gewerblichen Nutzung geeignet, gewähren wir beim Kauf durch Unternehmer für das Gerät eine Garantie von 12 Monaten.

Die Garantiezeit für Verbraucher reduziert sich auf 12 Monate, sofern sie ein zur gewerblichen Nutzung geeignetes Gerät – auch teilweise – gewerblich nutzen.

2. Voraussetzung für unsere Garantieleistungen sind der Kauf des Geräts in Deutschland bei einem unserer Vertragshändler sowie die Übersendung einer Kopie des Kaufbelegs und dieses Garantiescheins an uns.

Befindet sich das Gerät zum Zeitpunkt des Garantiefalls im Ausland, muss es auf Kosten des Käufers uns zur Erbringung der Garantieleistungen zur Verfügung gestellt werden.

3. Mängel müssen innerhalb von 14 Tagen nach Erkennbarkeit uns gegenüber schriftlich angezeigt werden. Besteht der Garantieanspruch zu Recht, entscheiden wir, auf welche Art der Schaden/Mangel behoben werden soll, ob durch Reparatur oder durch Austausch eines gleichwertigen Geräts.
4. Garantieleistungen werden nicht für Mängel erbracht, die auf der Nichtbeachtung der Gebrauchsanweisung, unsachgemäßer Behandlung oder normaler Abnutzung des Geräts beruhen. Garantieansprüche sind ferner ausgeschlossen für leicht zerbrechliche Teile, wie zum Beispiel Glas oder Kunststoff. Schließlich sind Garantieansprüche ausgeschlossen, wenn nicht von uns autorisierte Stellen Arbeiten an dem Gerät vornehmen.
5. Durch Garantieleistungen wird die Garantiezeit nicht verlängert. Es besteht auch kein Anspruch

auf neue Garantieleistungen. Diese Garantieerklärung ist eine freiwillige Leistung von uns als Hersteller des Geräts. Die gesetzlichen Gewährleistungsrechte (Nacherfüllung, Rücktritt, Schadensersatz und Minderung) werden durch diese Garantie nicht berührt.

Stand 06 2012

Garantieabwicklung

24 Stunden am Tag, 7 Tage in der Woche

Sollte Ihr Gerät innerhalb der Garantiezeit einen Mangel aufweisen, steht Ihnen die schnellste und komfortabelste Möglichkeit der Reklamationsanmeldung über unser SLI - Internet-Serviceportal zur Verfügung.

www.sli24.de

Bitte melden Sie direkt den Servicevorgang auf unserem Online Serviceportal www.sli24.de an. Sie erhalten wenige Sekunden nach Abschluss der Anmeldung ein kostenloses Versandticket per E-Mail übermittelt. Zusätzlich erhalten Sie weitere Informationen zur Abwicklung Ihrer Reklamation.

Mit Ihren persönlichen Zugangsdaten, die direkt nach Ihrer Anmeldung per E-Mail an Sie übermittelt werden, können Sie den Status Ihres Vorgangs auf unserem Serviceportal www.sli24.de online verfolgen.

Sie brauchen das kostenlose Versandticket nur noch auf die Verpackung Ihres gut verpackten Gerätes zu kleben und das Paket bei der nächsten Annahmestelle der Deutschen Post / DHL abzugeben. Der Versand erfolgt für Sie kostenlos an unser Servicecenter bzw. Servicepartner.

So einfach kann Service sein!

- 1. Anmelden**
- 2. Einpacken**
- 3. Ab zur Post damit**

Fertig, so einfach geht es!

Bitte vergessen Sie nicht, dem Gerät eine Kopie Ihres Kaufbeleges (Kassenbon, Rechnung, Lieferschein) als Garantienachweis beizulegen,

da wir sonst keine kostenlosen Garantieleistungen erbringen können.

Unser Serviceportal www.sli24.de bietet Ihnen weitere Leistungen an:

- Downloadbereich für Bedienungsanleitungen
- Downloadbereich für Firmwareupdates
- FAQ's, die Ihnen Problemlösungen anbieten
- Kontaktformular
- Zugang zu unseren Zubehör- und Ersatzteile-Webshops

Auch nach der Garantie sind wir für Sie da! – Kostengünstige Reparaturen zum Festpreis!

Bitte nehmen Sie in keinem Fall eine unfreie Einsendung Ihres Gerätes vor. Unfreie Lieferungen werden von uns nicht angenommen. Es entstehen Ihnen damit erhebliche Kosten.

Stand 06 2012

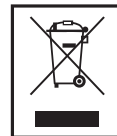

Entsorgung

Bedeutung des Symbols „Mülltonne“

Schonen Sie unsere Umwelt, Elektrogeräte gehören nicht in den Hausmüll.

Nutzen Sie die für die Entsorgung von Elektrogeräten vorgesehenen Sammelstellen und geben dort Ihre Elektrogeräte ab, die Sie nicht mehr benutzen werden.

Sie helfen damit die potenziellen Auswirkungen, durch falsche Entsorgung, auf die Umwelt und die menschliche Gesundheit zu vermeiden.

Sie leisten damit Ihren Beitrag zur Wiederverwertung, zum Recycling und zu anderen Formen der Verwertung von Elektro- und Elektronik-Altgeräten.

Informationen, wo die Geräte zu entsorgen sind, erhalten Sie über Ihre Kommunen oder die Gemeindeverwaltungen.

Gebruiksaanwijzing

Dank u voor uw keuze van dit product. We hopen dat u er veel plezier van beleeft.

Symbolen in deze bedieningshandleiding

Belangrijke aanwijzingen voor uw veiligheid zijn speciaal gekenmerkt. Neem deze aanwijzingen strikt in acht om ongevallen en schade aan het apparaat te vermijden:

WAARSCHUWING:

Waarschuwt voor gevaren voor uw gezondheid en toont mogelijk letselrisico's.

LET OP:

Wijst op mogelijke gevaren voor het apparaat of andere voorwerpen.

OPMERKING:

Kenmerkt tips en informatie voor u.

Inhoud

Locatie van bedieningselementen	3
Algemene veiligheidsinstructies.....	10
Speciale veiligheidsinstructies voor dit apparaat ..	11
Gebruik.....	11
Meegeleverde onderdelen	11
Het apparaat uitpakken.....	11
Beschrijving van de onderdelen.....	11
Gebruiksaanwijzingen.....	12
Bediening	12
Reiniging	13
Opslaan	13
Probleemoplossing	13
Technische gegevens	14
Verwijdering.....	14

Algemene Veiligheidsinstructies

Lees vóór de ingebruikname van dit apparaat de handleiding uiterst zorgvuldig door en bewaar deze goed, samen met het garantiebewijs, de kassabon en zo mogelijk de doos met de binnenverpakking. Geef ook de handleiding mee wanneer u de machine aan derden doorgeeft.

- Gebruik het apparaat uitsluitend privé en uitsluitend voor de voorgeschreven toepassing. Dit apparaat is niet geschikt voor commercieel gebruik.
Gebruik het apparaat niet buiten. Bescherm het tegen hitte, directe zonnestralen, vocht (in geen geval in vloeistoffen dompelen) en scherpe randen. Gebruik het apparaat niet met vochtige handen. Bij vochtig of nat geworden apparaat onmiddellijk de stroomtoevoer onderbreken.
- Schakel het apparaat uit en onderbreek altijd de stroomtoevoer (trek aan de stekker, niet aan de kabel) wanneer u het apparaat niet gebruikt, hulpstukken aanbrengt, reinigt of wanneer storingen optreden.
- Laat het ingeschakelde apparaat **niet** zonder toezicht werken. Schakel het apparaat altijd uit voordat u de ruimte verlaat. Trek de netstekker uit de contactdoos.
- Het apparaat en de netkabel moeten regelmatig op zichtbare schade worden gecontroleerd. Wanneer u schade vaststelt, mag het apparaat niet meer worden gebruikt.
- Repareer het apparaat nooit zelf, maar breng het naar een geautoriseerde vakman. Voorkom gevaren en laat een defecte kabel altijd alleen door de fabrikant, onze technische dienst of een eender gekwalificeerd persoon vervangen door een soortgelijke kabel.
- Gebruik alleen originele reserveonderdelen.
- Neem de onderstaande "Speciale veiligheidsinstructies" in acht.

Kinderen en gebrekkige personen

- Laat om veiligheidsredenen geen verpakkingsdelen (plasticzak, doos, piepschuim, enz.) binnen het bereik van uw kinderen liggen.

⚠ WAARSCHUWING!

Laat kleine kinderen niet met de folie spelen.
Er bestaat **gevaar voor verstikking!**

- Dit product mag niet worden gebruikt door personen (inclusief kinderen) met beperkte fysieke, sensorische of geestelijke vermogens of gebrekkige ervaring en/of kennis, tenzij een voor hun veiligheid verantwoordelijke persoon toezicht houdt of hun vooraf instructies gegeven heeft voor het gebruik van het product.
- Houd toezicht op kinderen om te waarborgen dat ze niet met het apparaat spelen.

Speciale veiligheidsinstructies voor dit apparaat

⚠ WAARSCHUWING:

- Gebruik het apparaat alleen met het juiste voetstuk.
- Plaats het apparaat nooit op een warmtebron.

⚠ WAARSCHUWING: Voorkom brandwonden!

Wanneer u de kan na het opwarmen verwijdert, zijn de kookplaat en onderkant van de kan nog heet!

Gebruik

Dit apparaat is bedoeld voor

- opwarmen en opschuimen van melk.
- bereiding van warme chocolade
- opwarming sauzen

Het is bedoeld voor het gebruik in particuliere huishoudens en soortgelijke toepassingen zoals.

- in personeelkeukens in winkels, kantoren en andere werkplekken;

- voor gasten in hotels, motels en andere accommodaties;
- in B & B's.

Het is **niet** bedoeld voor toepassingen in agrarische bedrijven.

Het apparaat mag alleen worden gebruikt zoals beschreven in de gebruiksaanwijzing. Gebruik het apparaat niet voor commerciële doeleinden.

Leder ander gebruik wordt gezien als niet waarvoor het bedoeld is, en kan leiden tot schade aan goederen of verwondingen.

De fabrikant is niet aansprakelijk voor schade veroorzaakt door onjuist gebruik.

Meegeleverde onderdelen

- 1 Kan met deksel
- 1 Voetstuk
- 2 Stoompijp (Bijlage 2a)
- 1 Mixerhulpstuk (Bijlage 2b)

Het apparaat uitpakken

1. Verwijder al het verpakkingsmateriaal.
2. Verwijder het overige verpakkingsmateriaal zoals plastic, vulmateriaal, kabelstrips en kartonnen verpakkingen.
3. Controleer of alle onderdelen in de doos zitten.

i OPMERKING:

Er kan zich nog stof of productiemateriaal op het apparaat bevinden. We raden u aan om het apparaat eerst te reinigen, zoals beschreven onder "Reiniging".

Beschrijving van de onderdelen

- 1 Deksel
- 2 Mixerhulpstuk
- 3 Handgreep
- 4 Kan
- 5 Schaal
- 6 Voetstuk
- 7 Knoppen
- 8 Stekker

Gebruiksaanwijzingen

Plaatsing

Elk vlak, slipvrij oppervlak is geschikt als locatie.

Elektrische aansluiting

1. Zorg ervoor dat uw netspanning overeenkomt met de specificaties van het apparaat. De specificaties staan op het typeplaatje.
2. Steek de stekker van het apparaat in een correct geïnstalleerd stopcontact dat voorzien is van randaarde.

In- en uitschakelen

- U kunt het apparaat inschakelen met de functietoetsen. The toetsen worden verlicht om de functie aan te geven.
- Het toestel wordt automatisch uitgeschakeld. De uitschakeltijd hangt af van de inhoud van de kan en de gekozen functie. (ongeveer 4 minuten)
- Als u het proces wilt onderbreken, kunt u nogmaals op de geselecteerde functietoets drukken. U kunt de kan ook van de basis verwijderen.

i OPMERKING:

Wanneer u de kan na het opwarmen van de basis verwijdert, knippert de toets met het symbool . Zodra u de kan op de basis terugzet, stopt het knipperen.

Toetsfuncties



Koud schuimen of roeren



Heet roeren, b.v. sauzen, melk of chocolademelk



Melk of chocolademelk schuimen / verwarmen

De mixerhulpstukken monteren en verwijderen

De hulpstukken zijn aan de onderkant van de basis aangebracht.

- Selecteer een mixerhulpstuk en druk deze op de as aan de onderkant van de kan.
- Trek het hulpstuk naar boven om deze te verwijderen.

i OPMERKING:

Het mixerhulpstuk kan gemakkelijk worden verwijderd als u de kan eerst van de basis verwijdert.

Capaciteit

De kan heeft een inhoud van 150 tot 250 ml. Zie de schaalmarkering op de kan.

Melk schuimen

△ LET OP:

Let op de capaciteitsmarkering **MAX**, anders zal het schuim van de melk overlopen.

i OPMERKING:

- Gebruik voor de beste resultaten 225 ml melk met een vetgehalte van 3,5 %.
- Melk met een vetgehalte van 1,5 %, sojamelk of lactosevrije melk schuimt minder goed.

Chocolademelk verwarmen

△ LET OP:

- Eerst de melk in de kan doen en dan de cacao toevoegen om klontering bij het hulpstuk te voorkomen.
- De kan niet voorbij de **MAX**-markering vullen om te voorkomen dat de kan overloopt.

Bediening

Gebruik een mixerhulpstuk en functietoets voor de gewenste toepassing volgens de onderstaande tabel.

Gebruik – gewenste resultaat	Mixer- hulp- stuk	Knop
Melk schuimen	2a	
Melk of chocolademelk verwarmen	2b	
Hete sauzes, e.d.	2b	
Koud schuimen of roeren	2a of 2b	

1. Bevestig een mixerhulpstuk.
2. Vul de kan met de vloeistof.
3. Sluit de deksel.
4. Druk op een functietoets.
5. Wacht totdat het toestel automatisch uitschakelt of druk opnieuw op de functietoets om het toestel uit te schakelen.
6. Na gebruik de stekker uit het stopcontact verwijderen.

Reiniging

WAARSCHUWING:

- Haal altijd de stekker uit het stopcontact voordat u het apparaat gaat reinigen.
- Laat het apparaat afkoelen.
- Het apparaat nooit in water onderdompelen om te reinigen. Dit kan leiden tot een elektrische schok of brand.

LET OP:

- Gebruik geen staalborstel of andere schurende middelen.
- Gebruik nooit scherpe of schurende reinigingsmaterialen.

Basis

Reinig de behuizing van de basis met een schone doek zonder reinigingsmiddelen.

Kan, deksel en mixerhulpstukken

- De kan, deksel en hulpstukken direct na gebruik schoonmaken.
- Verwijder de gebruikte hulpstukken door deze van de kan naar boven te trekken.
- De onderdelen met water en een zacht afwasmiddel reinigen en met een zachte doek afdrogen.
- Vastgekoekte restanten kunnen met een zacht nylon borsteltje worden verwijderd.
- Daarna spoelen met schoon water en de onderdelen drogen.
- Bewaar de mixerhulpstukken in de houders aan de onderkant van de basis zodat deze niet wegraken.

Opslaan

- Reinig het apparaat zoals beschreven en laat het volledig opdrogen.
- We raden u aan het apparaat in de originele verpakking te bewaren als het gedurende een langere periode niet gebruikt wordt.
- Bewaar het apparaat altijd buiten bereik van kinderen en op een droge, goed geventileerde plaats.

Probleemoplossing

Storing	Mogelijke oorzaken	Oplossing
Het apparaat werkt niet/ De motor niet meer draait	Is de kan staan goed op het voetstuk geplaatst?	Controleer of de kan goed op het voetstuk is geplaatst.
	Is het apparaat ingeschakeld? Is het stopcontact in orde?	Probeer een ander stopcontact.

Storing	Mogelijke oorzaken	Oplossing
De melk schuimt niet	Is het opschuim-aansluitstuk "2a" goed bevestigd?	Controleer het aansluitstuk.
	Is het aansluitstuk verstopt?	
	Is er genoeg melk in de kan?	Er dient tussen de 75 en 225 ml in de kan te zijn.
Het apparaat schakelt bij herhaaldelijk gebruik vóór de ingesteld tijd automatisch uit om oververhitting te voorkomen.	Het apparaat is niet afgekoeld.	Laat het apparaat gedurende 2 minuten afkoelen. U kunt deze tijd verkorten door de kan met koud water af te spoelen.



Verwijdering

Betekenis van het "vuilnisbak"-symbool

Houd rekening met het milieu, gooi elektrische apparaten niet weg bij het huishoudafval.

Breng overbodige of defecte elektrische apparaten naar gemeentelijke inzamelpunten.

Help potentiële milieu- en gezondheidsgevaaren door onverantwoordelijk wegwerpen te voorkomen.

Draag bij aan hergebruik en ander opnieuw gebruik van oude elektrische en elektronische apparaten.

Uw gemeente kan u informatie geven over inzamelingspunten.

Technische Gegevens

Model:..... PC-MS 1032

Spanningstoever:230 - 240 V~, 50 Hz

Opgenomen vermogen: 600 - 650 W

Beschermingsklasse: I

Nettogewicht: ca. 1,08 kg

Het recht om technische en ontwerpaanpassingen te maken in de loop van voortdurende productontwikkeling blijft voorbehouden.

Dit apparaat voldoet aan alle huidige CE-richtlijnen, zoals de richtlijn elektromagnetische compatibiliteit en de laagspanningsrichtlijn, en is gefabriceerd volgens de meest recente veiligheidsvoorschriften.

Mode d'emploi

Merci d'avoir choisi notre produit. Nous espérons que vous saurez profiter votre appareil.

Symboles de ce mode d'emploi

Les informations importantes pour votre sécurité sont particulièrement indiquées. Veillez à bien respecter ces indications afin d'éviter tout risque d'accident ou d'endommagement de l'appareil :

⚠ AVERTISSEMENT:

Prévient des risques pour votre santé et des risques éventuels de blessure.

⚠ ATTENTION:

Indique les risques pour l'appareil ou tout autre appareil.

i NOTE:

Attire votre attention sur des conseils et informations.

Table des matières

Situation des commandes	3
Conseils généraux de sécurité.....	15
Consignes de sécurité spéciales	
Pièces incluses	16
Utilisation prévue.....	16
Pièces incluses	16
Déballer l'appareil	16
Description des pièces.....	16
Instructions	17
Fonctionnement	18
Nettoyage	18
Stockage	18
Dépannage.....	18
Données techniques	19
Elimination.....	19

Conseils généraux de sécurité

Lisez attentivement ce mode d'emploi avant de mettre l'appareil en marche pour la première fois. Conservez le mode d'emploi ainsi que le bon de garantie, votre ticket de caisse et si possible, le carton avec l'emballage se trouvant à l'intérieur. Si vous remettez l'appareil à des tiers, veuillez-le remettre avec son mode d'emploi.

- N'utilisez cet appareil que pour un usage privé et pour les tâches auxquelles il est destiné. Cet appareil n'est pas prévu pour une utilisation professionnelle.
Ne l'utilisez pas en plein air. Protégez-le de la chaleur, des rayons directs du soleil, de l'humidité (ne le plongez en aucun cas dans l'eau) et des objets tranchants. N'utilisez pas cet appareil avec des mains humides. S'il arrive que de l'humidité ou de l'eau atteignent l'appareil, débranchez aussitôt le câble d'alimentation.
- Arrêtez l'appareil et débranchez toujours le câble d'alimentation de la prise de courant (en tirant sur la fiche et non pas sur le câble) si vous n'utilisez pas l'appareil, si vous installez les accessoires, pour le nettoyage ou en cas de panne.
- Ne laissez **jamais** fonctionner l'appareil sans surveillance. Lorsque vous quittez la pièce, toujours arrêter l'appareil. Débranchez la fiche de la prise.
- Il y a lieu d'inspecter l'appareil et le bloc d'alimentation régulièrement en vue d'éventuels signes d'endommagements. Lorsqu'un endommagement est détecté, l'appareil ne doit plus être utilisé.
- Ne réparez pas l'appareil vous-même. Contactez plutôt un technicien qualifié. Pour éviter toute mise en danger, ne faites remplacer le câble défectueux que par un câble équivalent et que par le fabricant, notre service après-vente ou toute personne de qualification similaire.
- N'utilisez que les accessoires d'origine.
- Respectez les "Conseils de sécurité spécifiques" cidessous.

Enfants et personnes fragiles

- Par mesure de sécurité vis-à-vis des enfants, ne laissez pas les emballages (sac en plastique, carton, polystyrène) à leur portée.

AVERTISSEMENT!

Ne pas laisser les jeunes enfants jouer avec le film. Il y a **risque d'étouffement** !

- Le présent appareil n'est pas destiné à être utilisé par des personnes (y compris les enfants) aux facultés mentales, sensorielles ou physiques limitées ou n'ayant pas l'expérience et / ou les connaissances requises, à moins d'être sous la surveillance d'une personne responsable de leur sécurité ou d'avoir reçu par elle des instructions sur le maniement de l'appareil.
- Les enfants doivent être surveillés afin de garantir qu'ils ne jouent pas avec l'appareil.

Consignes de sécurité spéciales pour cet appareil

AVERTISSEMENT:

- Utilisez l'appareil uniquement avec l'embase appropriée.
- Ne placez jamais l'appareil sur une source de chaleur.

AVERTISSEMENT : Risque de brûlure!

Lorsque vous enlevez la carafe une fois chauffée, la plaque chauffante sur la base et le fond de la carafe sont encore chauds !

Utilisation prévue

Cet appareil est destiné à :

- réchauffer et faire mousser le lait.
- préparer le chocolat chaud,
- réchauffer les sauces.

Il est destiné à un usage domestique et aux applications similaires comme :

- les cuisines du personnel dans les magasins, les bureaux et les lieux de travail similaires,

- pour les invités des hôtels et autres lieux d'hébergement.
- dans les gîtes touristiques.

Cet appareil n'est **pas** destiné à être utilisé dans les domaines agricoles.

Celui-ci doit uniquement être utilisé de la manière décrite dans le mode d'emploi. N'utilisez jamais cet appareil pour un usage industriel.

Tout autre utilisation est considérée comme inadéquate et peut causer des dommages au bien ou même des blessures physiques.

Le fabricant n'assume aucune responsabilité pour les pertes causées par un usage autre que celui auquel cet appareil est destiné.

Pièces incluses

- 1 Carafe avec couvercle
- 1 Base
- 2 Appareil de prise de mousse (Accessoire 2a)
- 1 Outil à mélanger (Accessoire 2b)

Déballer l'appareil

1. Retirez l'appareil de l'emballage.
2. Retirez tous les matériaux d'emballage comme le film plastique, le rembourrage, les attaches-câbles et la boîte.
3. Vérifiez que toutes les pièces sont bien dans la boîte.

i **NOTE:**

Il se peut de la poussière ou des résidus de fabrication demeurent dans l'appareil. nous vous recommandons de nettoyer l'appareil comme il est décrit dans le chapitre "Nettoyage".

Description des pièces

- 1 Couvercle
- 2 Accessoire à mélanger
- 3 Poignée
- 4 Pot
- 5 Balance

- 6 Base
- 7 Boutons
- 8 Fiche électrique

Instructions

Emplacement

Une surface anti-dérapante et plane représente un emplacement idéal pour l'appareil.

Branchement électrique

1. Assurez vous le réseau électrique de votre foyer correspond aux spécifications de l'appareil. Les spécifications sont imprimées sur l'étiquette descriptive de l'appareil.
2. Branchez le câble d'alimentation à une prise de courant de correctement installée et reliée à la terre.

Allumer/Éteindre

- Allumez l'appareil à l'aide des touches de fonction. Les boutons s'allument et indiquent la fonction.
- L'appareil s'arrête automatiquement. Le temps d'arrêt varie en fonction du contenu de la carafe et de la fonction (environ 4 minutes).
- Si vous souhaitez à l'avance interrompre le processus, appuyez une nouvelle fois sur la touche de fonction précédemment sélectionnée. Sinon, vous pouvez enlever la carafe de la base.

i NOTE:

Lorsque vous enlevez la carafe de la base après fonctionnement, le bouton avec le symbole  clignote, dès que vous avez remis la carafe sur la base, le clignotement s'arrête.

Fonctions des boutons



Mousse ou mélange froid



Mélange chaud, p.ex. sauces, lait ou boisson chocolatée



Mousse de lait/Lait à chauffer ou boisson chocolatée

Montage/Démontage des accessoires à mélanger

Vous trouverez les accessoires sous la base.

- Sélectionnez un accessoire à mélanger et appliquez-le sur l'axe au fond de la carafe.
- Pour enlever les accessoires à mélanger, tirez-les vers le haut.

i NOTE:

Les accessoires à mélanger s'enlèvent plus facilement si vous retirez à l'avance la carafe de la base.

Capacité

La carafe contient entre 150 et 250 ml. Consultez les degrés sur la carafe.

Mousse de lait

△ ATTENTION:

Respectez la capacité **MAX**, ou le lait risqué de déborder.

i NOTE:

- Pour un résultat optimal, utilisez du lait avec 3,5% de matière grasse et versez-en 225 ml.
- Le lait avec 1,5% de matière grasse, le lait de soja et le lait sans lactose ne moussent pas.





Chauffer une boisson chocolatée

△ ATTENTION:

- N'ajoutez la poudre de cacao qu'après le lait, sinon l'accessoire à mélanger s'obstruera.
- Ne dépassez pas la marque **MAX**, sinon la boisson déborde.

Fonctionnement

Utilisez un accessoire à mélanger et la touche de fonction correspondant au fonctionnement en suivant le tableau suivant.

Utilisation – résultat souhaité	Accessoire à mélanger	Bouton
Mousse de lait	2a	
Lait à chauffer ou boisson chocolatée	2b	
Liquides chauds, p.ex. sauces	2b	
Mousse ou mélange de liquide froid	2a ou 2b	

1. Fixez un accessoire à mélanger.
2. Versez le liquide dans la carafe.
3. Mettez le couvercle.
4. Appuyez sur une touche de fonction.
5. Attendez l'arrêt automatique ou appuyez à nouveau sur la touche de fonction pour annuler l'opération.
6. Si vous souhaitez terminer l'opération, débranchez la fiche électrique.

Nettoyage

WARNING:

- Débranchez toujours l'appareil avant de le nettoyer.
- Laissez l'appareil refroidir.
- N'immergez jamais la base dans l'eau pour nettoyer. Il y aurait sinon risque de choc électrique ou d'incendie.

CAUTION:

- N'utilisez pas de brosse métallique ou d'autres éléments abrasifs.
- N'utilisez jamais de matériels de nettoyage tranchants ou abrasifs.

Base

Nettoyez l'extérieur de la base avec un tissu propre sans ajouter un produit de nettoyage.

Accessoires à mélanger, couvercle et carafe

- Nettoyez toujours la carafe, le couvercle et l'accessoire à mélanger immédiatement après utilisation.
- Retirez l'accessoire à mélanger utilisé de la carafe en le tirant vers le haut.
- Ne rincez les pièces qu'à la main avec un tissu doux et un produit vaisselle doux.
- Vous pouvez retirer la saleté tenace avec une brosse de nylon.
- Puis, rincez à l'eau propre et séchez les pièces.
- Rangez les accessoires à mélanger dans les compartiments situés sous la base pour ne pas les perdre.

Stockage

- Conservez l'appareil comme il est décrit et laissez-le complètement sécher.
- Nous vous recommandons de conserver l'appareil dans son emballage d'origine si vous ne l'utilisez pas pendant longtemps.
- Conservez toujours l'appareil hors de portée des enfants dans un endroit sec et bien aéré.

Dépannage

Dysfonctionnement	Cause possible	Remède
L'appareil ne fonctionne pas/ le moteur ne tourne pas	Le pot est-il posé correctement sur la base ?	Vérifiez que le pot est correctement posé sur la base.
	L'appareil est-il en marche ? La prise de courant est-elle défectueuse?	Essayez une autre prise

Dysfonctionnement	Cause possible	Remède
Le lait ne mousse pas	L'accessoire de mousse "2a" est-il installé correctement ?	Vérifiez l'accessoire.
	L'accessoire est-il bloqué ?	
	Le récipient contient-il trop de lait ?	Il doit y avoir entre 75 et 225 ml de lait dans le récipient
L'appareil s'éteint avant la fin du temps attribué pendant le mélange ou la mousse chaud(e) répété(e)	L'appareil n'a pas refroidi.	Laissez refroidir l'appareil pendant 2 minutes. Raccourcissez ce temps en rinçant la carafe avec de l'eau froide.

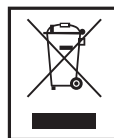

Elimination

Signification du symbole "Elimination"

Prendre soin de l'environnement, ne pas jeter des appareils électriques avec les ordures ménagères.

Porter les appareils électriques obsolètes ou défectueux dans les centres de récupération municipaux.

Aider à éviter les impacts potentiels sur l'environnement et la santé en luttant contre les déchets sauvages.

Vous contribuerez ainsi au recyclage et autres formes de réutilisation des appareils électriques usagés.

Votre municipalité vous fournira les informations nécessaires sur les centres de collecte.

Données techniques

Modèle:..... PC-MS 1032

Alimentation:230 - 240 V~, 50 Hz

Consommation:..... 600 - 650 W

Classe de protection: I

Poids net: environ. 1,08 kg

Nous nous réservons le droit d'apporter des modifications techniques ainsi que des modifications de conception dans le cadre du développement continu de nos produits.

Cet appareil a été contrôlé conformément à toutes les directives européennes applicables (compatibilité électromagnétique, basse tension) et a été conçu conformément à la dernière réglementation en vigueur en matière de sécurité.

Instrucciones de servicio

Le agradecemos la confianza depositada en este producto y esperamos que disfrute de su uso.

Símbolos en este manual de instrucciones

Advertencias importantes para su seguridad están señaladas en especial. Siga estas advertencias incondicionalmente, para evitar accidentes y daños en el aparato:

⚠ AVISO:

Advierte ante los peligros para su salud y demuestra posibles riesgos de herida.

⚠ ATENCIÓN:

Indica los posibles riesgos para el aparato u otros objetos.

ℹ NOTA:

Pone en relieve consejos e informaciones para usted.

Contenidos

Indicación de los elementos de manejo	3
Indicaciones generales de seguridad	20
Consejos de seguridad especiales para este aparato	21
Uso para el que está destinado	21
Piezas suministradas	21
Desembalaje del aparato	21
Descripción de las partes.....	21
Instrucciones	22
Utilización	22
Limpieza	23
Almacenamiento	23
Resolución de problemas	23
Datos técnicos.....	24
Eliminación.....	24

Indicaciones generales de seguridad

Antes de la puesta en servicio de este aparato lea detenidamente el manual de instrucciones y guarde éste bien incluido la garantía, el recibo de pago y si es posible también el cartón de embalaje con el embalaje interior. En caso de dejar el aparato a terceros, también entregue el manual de instrucciones.

- Solamente utilice el aparato para el uso privado y para el fin previsto. Este aparato no está destinado para el uso profesional. No lo utilice al aire libre. No lo exponga al calor, a la entrada directa de rayos de sol, a la humedad (en ningún caso sumerja el aparato en agua) y a los cantos agudos. No utilice el aparato con las manos húmedas. En caso de que el aparato esté húmedo o mojado retire de momento la clavija de la caja de enchufe.
- Desconecte el aparato y siempre retire la clavija de la caja de enchufe (por favor tire de la clavija y no del cable), cuando no quiera utilizar el aparato, montar piezas o en caso de limpieza o defectos.
- **No** utilice el aparato sin vigilancia. En caso de salir de la habitación, desconecte siempre el aparato. Retire la clavija de la caja de enchufe.
- El aparato y el cable de alimentación de red se deben controlar regularmente para garantizar que no estén dañados. En caso de que se comprobara un daño, no se podrá seguir utilizando el aparato.
- No repare el aparato por su cuenta, sino vaya a un establecimiento autorizado. Para evitar peligros, deje sustituir un cable defecto por uno de la misma calidad solamente por el fabricante, nuestro servicio al cliente o una similar persona cualificada.
- Solamente utilice accesorios originales.
- Por favor tenga atención a las "Indicaciones especiales de seguridad..." indicadas a continuación.

Niños y personas débiles

- Para la seguridad de sus niños no deje material de embalaje (Bolsas de plástico, cartón, poliestireno etc.) a su alcance.

⚠ AVISO!

No deje jugar a los niños con la lámina. **¡Existe peligro de asfixia!**

- Este equipo no está destinado al uso por personas (niños incluidos) que tengan capacidades físicas, sensoricas o mentales limitadas o una falta de experiencia y/o conocimientos. Sólo pueden utilizar el equipo si una persona responsable por su seguridad se les vigile o se les instruye sobre el uso.
- Los infantiles deberían ser vigilados, para asegurar que no jueguen con el aparato.

Consejos de seguridad especiales para este aparato

⚠ AVISO:

- Utilice exclusivamente el aparato con la base adecuada.
- No coloque nunca el aparato en una fuente de calor.

⚠ AVISO: Riesgo de quemaduras.

Cuando saque la jarra después de calentar, la placa de la base y la parte inferior de la jarra seguirán calientes.

Uso para el que está destinado

Este aparato está diseñado para

- calentar y batir leche
- preparar chocolate caliente
- calentar salsas

El aparato está destinado al uso doméstico y aplicaciones similares, tales como:

- en cocinas de tiendas, oficinas y zonas de trabajo similares
- por huéspedes en hoteles, moteles y otras instalaciones residenciales

- en establecimientos bed and breakfast

No está destinado a su uso en propiedades agrícolas.

El aparato solamente debe usarse como se describe en el manual del usuario. No use el aparato con fines comerciales.

Cualquier otro uso no se considera como el pretendido y puede dar lugar a daños materiales o incluso lesiones físicas.

El fabricante no asume ninguna responsabilidad por daños que se puedan producir por un uso incorrecto.

Piezas suministradas

- 1 Jarra con tapa
- 1 Base
- 2 Batidor (accesorio 2a)
- 1 Herramienta de mezcla (accesorio 2b)

Desembalaje del aparato

1. Retire el embalaje del aparato.
2. Retire todos los materiales de embalaje, tales como películas de plástico, bridas y embalaje de la caja.
3. Compruebe que todas las piezas estén en la caja.

¡ NOTA:

Es posible que queden residuos derivados de la producción o polvo en el aparato. Le recomendamos que limpie el aparato tal como se describe en "Limpieza".

Descripción de las partes

- 1 Tapa
- 2 Accesorio de mezcla
- 3 Asa
- 4 Jarra
- 5 Escala
- 6 Base
- 7 Botones
- 8 Enchufe de corriente

Instrucciones

Ubicacion

Es adecuado utilizar una superficie plana, a prueba de deslizamientos, como ubicación de la instalación.

Conexion electrica

1. Asegúrese de que el cable de alimentación se corresponda con las especificaciones del aparato. Las especificaciones están impresas en la etiqueta.
2. Conecte el cable de red a una toma puesta a tierra de correctamente instalada.

Encendido / apagado

- Puede encender el aparato con las teclas de función. Los botones se iluminarán para indicar la función.
- El aparato se apagará automáticamente. El tiempo de apagado varía según el contenido de la jarra y la función. (aprox. 4 minutos)
- Si quiere abortar el proceso anticipadamente, pulse la tecla de función previamente seleccionada otra vez. Alternativamente puede sacar la jarra de la base

i NOTA:

Cuando saque la jarra de la base después del uso, el botón con el símbolo  parpadeará; cuando haya colocado la jarra otra vez en la base, el parpadeo se detendrá.

Funciones de los botones



Vaporización en frío o removido



Removido en caliente, p.ej. salsas, leche o chocolate líquido



Vaporización / calentamiento de leche o chocolate líquido

Montaje y desmontaje de accesorios de mezcla

Encontrará los accesorios en la parte inferior de la base.

- Seleccione un accesorios de mezcla y presiónelo en el eje de la parte inferior de la jarra.
- Para desmontar los accesorios de mezcla, tire de ellos hacia arriba.

i NOTA:

Los accesorios de mezcla pueden desmontarse con mayor facilidad si saca la jarra de la base anteriormente.

Capacidad

La jarra puede contener entre 150 y 250 ml. Consulte la escala de la jarra.

Vaporizar leche

△ ATENCIÓN:

Tenga en cuenta la marca de capacidad **MAX**; de lo contrario, la leche podría rebosar.

i NOTA:

- Para mejores resultados utilice leche con un 3,5% grasa e introduzca 225 ml de ésta en la jarra.
- Si utiliza leche con 1,5% de grasa y leche de soja o sin lactosa no conseguirá los mismos resultados al batirla.





Calentar chocolate líquido

△ ATENCIÓN:

- Añada el cacao en polvo tras la leche, o el accesorio de mezcla se obstruirá.
- No llene por encima de la marca **MAX** o se derramará la bebida.

Utilización

Use un accesorio de mezcla y la tecla de función para la aplicación según la tabla siguiente.

Uso - resultado deseado	Accesorio de mezcla	Botón
Leche vaporizada	2a	
Calentamiento de leche o chocolate líquido	2b	
Líquidos calientes, p.ej. salsas	2b	
Vaporización en frío o removido de líquidos	2a o 2b	

1. Coloque un accesorio de mezcla.
2. Llene el líquido en la jarra.
3. Ponga la tapa.
4. Pulse una tecla de función.
5. Espere al apagado automático o pulse de nuevo la tecla de función para cancelar la operación.
6. Si quiere finalizar la operación, desconecte el enchufe de corriente.

Limpieza

AVISO:

- Tire siempre de la toma de alimentación antes de realizar la limpieza.
- Deje que el aparato se enfríe.
- No sumerja nunca la base en agua para limpiarla. Podría conllevar electrocuciones o incendios.

ATENCIÓN:

- No utilice un cepillo de cables ni otros artículos abrasivos.
- No utilice nunca materiales de limpieza afilados o raspantes.

Base

Limpie la base con una gamuza limpia por el exterior, sin agentes limpiadores.

Jarra, tapa y accesorios de mezcla

- Limpie siempre la jarra, la tapa y el accesorio de mezcla inmediatamente después del uso.
- Saque el accesorio de mezcla usado de la jarra tirando de él hacia arriba.
- Enjuague solamente a mano las piezas con una gamuza añadiendo un detergente lavavajillas suave.
- Puede sacar la suciedad incrustada con un cepillo de nylon.
- A continuación, enjuague con agua limpia y seque las piezas.
- Guarde los accesorios de mezcla en los compartimientos de la parte inferior de la base para que no se pierdan.

Almacenamiento

- Limpie el dispositivo tal como se describe y deje que se seque por completo.
- Le recomendamos que guarde el aparato en el embalaje original si no va a utilizar el aparato durante un largo período de tiempo.
- Mantenga siempre el aparato fuera del alcance de los niños en un lugar seco y bien ventilado.

Resolución de problemas

Difuncionamiento	Posible causa	Solución
El aparato no funciona/ el motor no gira	¿La jarra está bien colocada en la base?	Compruebe si la jarra está bien colocada en la base.
	¿El aparato está encendido? ¿La base de alimentación está defectuosa?	Intente con un soporte distinto

Disfuncionamiento	Posible causa	Solucion
La leche no crea espuma	¿Está el accesorio para batir "2a" bien fijado?	Compruebe el accesorio.
	¿Está bloqueado el accesorio?	
	¿Existe demasiada leche en la cesta?	Debería haber entre 75 y 225 ml en la cesta
El aparato se apaga antes del tiempo definido durante un removido en caliente o vaporizado repetido	El aparato no se ha enfriado.	Deje que el aparato se enfríe unos 2 minutos. Puede acortar este tiempo enjuagando la jarra con agua fría.

Datos técnicos

Modelo:..... PC-MS 1032

Alimentación:.....230 - 240 V~, 50 Hz

Potencia:..... 600 - 650 W

Clase de protección: I

Peso neto: ca. 1,08 kg

El derecho de realizar modificaciones técnicas y de diseño en el curso del desarrollo continuo del producto está reservado.

Este dispositivo cumple con todas las directrices CE actuales, como la directriz de compatibilidad electromagnética y de bajo voltaje, y está fabricada según las últimas normas de seguridad.

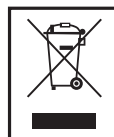

Eliminación

Significado del símbolo "cubo de basura"

Cuide del medio ambiente, no deseche aparatos eléctricos con los residuos domésticos.

Deseche los aparatos eléctricos obsoletos o defectuosos en los puntos de recolección municipales.

Ayude a evitar potenciales impactos medioambientales y en la salud por una eliminación de residuos inadecuada.

Contribuye al reciclaje y otros modos de uso de aparatos eléctricos y electrónicos viejos.

Su municipalidad le proporcionará información sobre los puntos de recolección.

Istruzioni per l'uso

Grazie per aver scelto il nostro prodotto. Vi auguriamo un buon utilizzo del dispositivo.

Simboli per questo manuale di istruzioni per l'uso

Le indicazioni importanti per la propria sicurezza sono indicati appropriatamente. Osservare assolutamente queste indicazioni, per evitare incidenti e danni all'apparecchio:

AVVISO:

Previene i rischi della propria salute ed indica possibili rischi di ferite.

ATTENZIONE:

Indica possibili pericoli per l'apparecchio o altri oggetti.

NOTA:

Mette in risalto consigli ed informazioni.

Indice

Posizione dei comandi	3
Norme di sicurezza generali	25
Avvertenze speciali di sicurezza per questo apparecchio	26
Uso previsto	26
Pezzi in dotazione	26
Disimballaggio dell'apparecchio	26
Descrizione dei pezzi	26
Avvertenze per l'uso	27
Uso	28
Pulizia	28
Conservazione	28
Risoluzione di problemi	28
Dati tecnici	29
Smaltimento	29

Norme di sicurezza generali

Prima di mettere in funzione questo apparecchio, leggere molto attentamente le istruzioni per l'uso e conservarle con cura unitamente al certificato di garanzia, allo scontrino e, se possibile, alla scatola di cartone con la confezione interna. Se passate l'apparecchio a terzi, consegnate anche le istruzioni per l'uso.

- Utilizzare l'apparecchio esclusivamente per scopi privati e conformemente al tipo di applicazione previsto. Questo prodotto non è stato concepito ai fini di un impiego in ambito industriale. Non utilizzarlo all'aperto. Proteggerlo dal calore, nonché dall'esposizione diretta ai raggi solari e dall'umidità (non immergerlo mai in sostanze liquide) e tenerlo a distanza da oggetti con spigoli affilati. Non utilizzare l'apparecchio con le mani umide. Nel caso in cui si bagni o si inumidisca l'apparecchio, staccare immediatamente la spina.
- Disattivare l'apparecchio e staccare sempre la spina dalla relativa presa (prendendo in mano la spina, non tirando il cavo) allorché non si utilizza l'apparecchio, quando si applicano degli accessori oppure nel caso in cui lo si debba pulire o si siano manifestate anomalie.
- **Non** mettere in funzione l'apparecchio senza sorveglianza. Spegnerne sempre l'apparecchio, se si desidera uscire dalla stanza. Estrarre la spina dalla presa.
- Controllare regolarmente che l'apparecchio e il cavo non presentino tracce di danneggiamento. In tal caso l'apparecchio non deve più essere utilizzato.
- Non tentare di riparare l'apparecchio, bensì rivolgersi a un tecnico autorizzato. Al fine di evitare l'insorgere di situazioni di pericolo, si raccomanda di contattare il costruttore, il nostro servizio di assistenza tecnica o un tecnico ugualmente qualificato per la sostituzione del cavo di alimentazione difettoso con un cavo equivalente.
- Utilizzare esclusivamente accessori originali.
- Rispettare le seguenti "Speciali norme di sicurezza".

Bambini e persone fragili

- Per sicurezza tenere l'imballaggio (sacchetto di plastica, scatola, polistirolo, ecc.) fuori dalla portata dei bambini.

AVVISO!

Non lasciar giocare i bambini piccoli con la pellicola. **Pericolo di soffocamento!**

- Quest'apparecchio non è destinato all'uso da parte di persone (compresi i bambini) con capacità fisiche, psichiche, sensorie o intellettive limitate, o da persone sprovviste della necessaria esperienza e conoscenza, ad eccezione del fatto che ciò avvenga sotto la sorveglianza di una persona responsabile ed addetta alla loro sicurezza, o che ricevano da questa persona istruzioni su come debba essere utilizzato l'apparecchio.
- Evitare che i bambini giochino con l'apparecchio.

Avvertenze speciali di sicurezza per questo apparecchio

AVVISO:

- Utilizzare l'apparecchio solo con la base adatta.
- Non porre mai l'apparecchio sopra una fonte di calore.

AVVISO: Rischio di ustione!

Quando si toglie il bricco dopo il riscaldamento, la piastra alla base e il fondo del bricco sono ancora caldi!

Uso previsto

Questo apparecchio è adatto a

- Riscaldare e montare latte;
- Preparare cioccolata calda;
- Riscaldare salse.

Può essere usata solo in ambienti privati e durante applicazioni simili come

- in cucine per personale di negozi, uffici e ambienti di lavoro simili;
- da ospiti in alberghi, motel e altre strutture.
- in B&B.

Non è adatta a applicazioni in ambienti agricoli.

L'apparecchio deve essere utilizzato solo come descritto nel manuale dell'utente. L'apparecchio non può essere utilizzato per scopi commerciali.

Qualsiasi altro uso è considerato non idoneo e può determinare guasti alla proprietà e anche alle persone.

Il produttore non si assume alcuna responsabilità per danni che potrebbero verificarsi per uso non corretto.

Pezzi in dotazione

- 1 Bricco con coperchio
- 1 Base
- 2 Montalatte (accessorio 2a)
- 1 Strumento per miscelare (accessorio 2b)

Disimballaggio dell'apparecchio

1. Rimuovere l'imballaggio dal dispositivo.
2. Rimuovere tutto il materiale di imballaggio come pellicola di plastica, materiale di riempimento, fili per cavi e imballaggio.
3. Controllare che tutte le parti siano nella confezione.

i **NOTA:**

Potrebbe esserci polvere e residui di produzione sul dispositivo. Si consiglia di pulire il dispositivo come descritto in "Pulizia".

Descrizione dei pezzi

- 1 Coperchio
- 2 Accessorio per miscelare
- 3 Impugnatura
- 4 Bricco
- 5 Scala
- 6 Base

- 7 Tasti
- 8 Presa

Avvertenze per l'uso

Posizione

L'ubicazione di installazione ideale è una superficie antiscivolo e piana.

Collegamento elettrico

1. Assicurarsi che l'alimentazione principale corrisponda alle specifiche tecniche dell'apparecchio. Le specifiche tecniche sono stampate sull'etichetta del modello.
2. Collegare il cavo elettrico alla presa correttamente installata dotata di massa.

Accensione / spegnimento

- Accendere il dispositivo con i tasti funzione. I tasti si accendono per indicare il funzionamento.
- Il dispositivo si spegne automaticamente. Il tempo di spegnimento varia in base al contenuto del bricco e al funzionamento. (ca. 4 minuti)
- Se si desidera interrompere il processo prima, premere un'altra volta il tasto funzione precedentemente selezionato. Oppure togliere il bricco dalla base.

i NOTA:

Quando si toglie il bricco dalla base dopo il funzionamento, il tasto con il simbolo  lampeggerà, dopo aver poggiato di nuovo il bricco sulla base, il lampeggiamento si interrompe.

Funzioni dei tasti



Schiumatura o agitazione a freddo



Agitazione a caldo, ad es. salse, latte o cioccolato



Schiumatura / riscaldamento di latte o cioccolata

Assemblaggio / smontaggio degli accessori di miscelazione

Potete trovare gli accessori sul lato inferiore della base.

- Selezionare l'accessorio per miscelare e premerlo sull'asse alla base del bricco.
- Per smontare gli accessori di miscelazione, tirarli verso l'alto.

i NOTA:

Gli accessori per miscelare possono essere smontati facilmente se si toglie prima il bricco dalla base.

Capacità

Il bricco può contenere 150 e 250 ml. Far riferimento alla scala sul bricco.

Schiumare il latte

△ ATTENZIONE:

Osservare la tacca della capacità **MAX**, altrimenti il latte uscirà fuori.

i NOTA:

- Per ottenere risultati migliori, utilizzare latte con contenuto di grasso pari al 3,5% e rabboccare la caraffa fino a 225 ml.
- Il latte con contenuto di grasso pari all'1,5% e il latte di soia o il latte privo di lattosio non producono la stessa quantità di schiuma.





Riscaldare cioccolata

△ ATTENZIONE:

- Aggiungere solo polvere di cacao dopo il latte, altrimenti l'accessorio per miscelare si ostruisce.
- Non riempire oltre alla tacca **MAX**, altrimenti la bevanda fuoriesce.

Uso

Usare un accessorio per miscelare e il tasto funzione per l'applicazione secondo la seguente tabella.

Utilizzo – risultato desiderato	Accessorio per miscelare	Tasto
Latte schiumato	2a	
Latte riscaldato o cioccolata calda	2b	
Liquidi caldi, ad es. salse	2b	
Liquidi freddi schiumati o agitati	2a o 2b	

1. Montare l'accessorio per miscelare.
2. Versare il liquid nel bricco.
3. Mettere il coperchio.
4. Premere un tasto funzione.
5. Attendere lo spegnimento automatic o premere di nuovo il tasto funzione per annullare il funzionamento.
6. Se si desidera terminare il funzionamento, scollegare la presa.

Pulizia

⚠ AVVISIO:

- Estrarre sempre la spina dell'alimentazione prima di effettuare la pulizia.
- Attendere il raffreddamento dell'apparecchio.
- Non immergere mai la base in acqua per pulire. Si potrebbe sviluppare una scossa elettrica o un incendio.

⚠ ATTENZIONE:

- Non utilizzare una spazzola metallica o altri oggetti abrasivi.
- Non utilizzare mai materiali di pulizia taglienti o abrasivi.

Base

Pulire la base con un panno pulito dall'esterno senza aggiungere detersivi.

Bricco, coperchio e accessori per miscelare

- Pulire sempre il bricco, il coperchio e l'accessorio per miscelare subito dopo l'uso.
- Togliere l'accessorio usato dal bricco tirandolo verso l'alto.
- Lavare le parti a mano con un panno morbido e del detersivo delicato.
- Togliere lo sporco incrostato con una spazzola di nylon.
- Risciacquare poi con acqua e asciugare le parti.
- Conservare gli accessori di miscelazione negli scomparti sotto alla base in modo da non perderli.

Conservazione

- Pulire il dispositivo come descritto e farlo asciugare completamente.
- Si consiglia di tenere il dispositivo nella confezione originale se l'apparecchio non sarà usato per lunghi periodi.
- Tenere sempre l'apparecchio fuori dalla portata dei bambini in un luogo asciutto e ben ventilato.

Risoluzione dei guasti

Problema di funzionamento	Causa possibile	Soluzione
L'apparecchio non funziona/il motore non gira	Il bricco è posizionato correttamente sulla base?	Controllare se il bricco è posizionato correttamente sulla base.
	L'apparecchio è attivato? La presa di rete è difettosa?	Provare con una presa diversa.

Problema di funzionamento	Causa possibile	Soluzione
Il latte non monta	L'accessorio montalatte "2a" è montato correttamente?	Controllare l'accessorio.
	L'accessorio è bloccato?	
	C'è troppo latte nel recipiente?	Nel recipiente devono essere contenuti 75 e 225 ml.
Il dispositivo si spegne prima del tempo previsto durante ripetute fasi di schiumatura	L'apparecchio non si è raffreddato.	Lasciar raffreddare l'apparecchio per 2 minuti. Diminuire questo tempo e sciacquare il bricco con dell'acqua fredda.

Dati tecnici

Modello:..... PC-MS 1032

Alimentazione:.....230 - 240 V~, 50 Hz

Consumo energetico:..... 600 - 650 W

Classe di protezione:..... I

Peso netto: ca. 1,08 kg

Si riserva il diritto di apportare modifiche tecniche e di design nel corso dello sviluppo del prodotto.

Questo apparecchio è stato esaminato in base alle appropriate linee guida CE attualmente in vigore, es. compatibilità elettromagnetica e direttiva in materia bassa tensione ed è stato progettato secondo le ultime normative in materia di sicurezza.

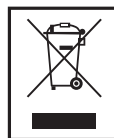

Smaltimento

Significato del simbolo "Eliminazione"

Rispettare l'ambiente, non smaltire dispositivi elettrici nei rifiuti domestici.

Lo smaltimento di dispositivi obsoleti o difettosi deve avvenire tramite consegna presso punti di raccolta locali.

Aiutate ad evitare pericoli potenziali per l'ambiente e la nostra salute tramite uno smaltimento non corretto.

Voi contribuite al riciclaggio e altro forme di utilizzo di dispositivi elettrici e elettronici.

Il vostro comune è in grado di fornirvi informazioni sui punti di raccolta.

Instruction Manual

Thank you for choosing our product. We hope you will enjoy using the appliance.

Symbols in these Instructions for Use

Important information for your safety is specially marked. It is essential to comply with these instructions in order to avoid accidents and prevent damage to the machine:

WARNING:

This warns you of dangers to your health and indicates possible injury risk.

CAUTION:

This refers to possible hazards to the machine or other objects.

NOTE:

This highlights tips and information.

- The appliance is designed exclusively for private use and for the envisaged purpose. This appliance is not fit for commercial use. Do not use it outdoors. Keep it away from sources of heat, direct sunlight, humidity (never dip it into any liquid) and sharp edges. Do not use the appliance with wet hands. If the appliance is humid or wet, unplug it immediately.
- When cleaning or putting it away, switch off the appliance and always pull out the plug from the socket (pull the plug itself, not the lead) if the appliance is not being used and remove the attached accessories.
- Do **not** operate the machine without supervision. If you leave the room you should always turn the device off. Remove the plug from the socket.
- The device and the mains lead have to be checked regularly for signs of damage. If damage is found the device must not be used.
- Do not try to repair the appliance on your own. Always contact an authorized technician. To avoid the exposure to danger, always have faulty cable be replaced only by the manufacturer, by our customer service or by qualified person and with a cable of the same type.
- Use only original spare parts.
- Pay careful attention to the following “Special Safety Instructions”.

Children and Frail Individuals

- In order to ensure your children's safety, please keep all packaging (plastic bags, boxes, polystyrene etc.) out of their reach.

WARNING!

Don't let small children play with foils for **danger of suffocation!**

- This device is not intended to be used by individuals (including children) who have restricted physical, sensory or mental abilities and/or insufficient knowledge and/or experience, unless they are supervised by an individual who is responsible for their safety or have received instructions on how to use the device.

Contents

Location of Controls	3
General Safety Instructions.....	30
Special safety information for this unit	31
Intended use	31
Supplied parts	31
Unpacking the appliance.....	31
Description of parts	31
Instructions.....	31
Operation.....	32
Cleaning	33
Storage.....	33
Troubleshooting.....	33
Technical Data.....	33
Disposal.....	34

General Safety Instructions

Read the operating instructions carefully before putting the appliance into operation and keep the instructions including the warranty, the receipt and, if possible, the box with the internal packing. If you give this device to other people, please also pass on the operating instructions.

- Children should be supervised at all times in order to ensure that they do not play with the device.

Special safety information for this unit

WARNING:

- Only use the appliance with the appropriate base.
- Never place the appliance on a source of heat.

WARNING: Risk of burning!

When you remove the jug after heating, the hotplate on the base and the bottom of the jug are still hot!

Intended use

This appliance is intended for

- Warming and frothing milk.
- Preparing hot chocolate
- warming sauces

It is intended for the use in private households and similar applications such as

- in staff kitchens of shops, offices and similar work places;
- for guests in hotels, motels and other residential facilities;
- in B&Bs.

It is **not** intended for applications in agricultural properties.

The appliance is only to be used as described in the user manual. Do not use the appliance for any commercial purposes.

Any other use is considered as not intended and may lead to damage of property or even to personal injury.

The manufacturer assumes no liability for damage which may occur through incorrect use.

Supplied parts

- 1 Jug with lid
- 1 Base
- 2 Frother (Attachment 2a)
- 1 Mixing tool (Attachment 2b)

Unpacking the appliance

1. Remove the packaging of the appliance.
2. Remove all packaging material such as plastic film, filler material, cable ties and box packaging.
3. Check that all the parts are in the box.
4. Do not operate the appliance if package contents is incomplete or appear damaged. Return it immediately to the dealer.

i NOTE:

There may still be dust or production residues on the appliance. We recommend that you clean the appliance as described under “Cleaning”.

Description of parts

- 1 Lid
- 2 Mixing attachment
- 3 Handle
- 4 Jug
- 5 Scale
- 6 Base
- 7 Buttons
- 8 Mains plug

Instructions

Location

A skid-proof, even surface is suitable as installation location.

Electrical connection

1. Ensure that your mains power corresponds with the specifications of the appliance. The specifications are printed on the type label.
2. Connect the mains cable to correctly installed and earthed socket.

Switching on / off

- You can turn the appliance on with the function keys. The buttons light up to indicate the function.
- The appliance will turn off automatically. The turn-off time varies depending on the jug contents and function. (approx. 4 minutes)
- If you would like to abort the process beforehand, press the previously selected function key one more time. Alternatively you can remove the jug from the base

i NOTE:

When you remove the jug from the base following operation, the button with the symbol  will flash. Once you have set the jug back onto the base, the flashing will stop.

Button Functions



Cold frothing or stirring



Hot stirring, e.g. sauces, milk or drinking chocolate



Frothing / heating milk or drinking chocolate

Assembly/disassembly of mixing attachments

You will find the accessories on the underside of the base.

- Select a mixing attachment and press it onto the shaft at the bottom of the jug.
- To detach the mixing attachments, pull them upwards.

i NOTE:

The mixing attachments can be detached more easily if you remove the jug from the base beforehand.

Capacity

The jug holds between 150 and 250 ml. Refer to the scale on the jug.

Frothing milk

⚠ CAUTION:

Observe the capacity marking **MAX**, otherwise the milk will foam over.

i NOTE:

- For optimum results use milk with 3.5% fat content and fill in 225 ml.
- Milk with 1.5% fat content and soy milk or lactose-free milk does not froth as well.





Heating up drinking chocolate

⚠ CAUTION:

- Only add the cocoa powder after the milk, otherwise the mixing attachment will clog up otherwise.
- Do not fill above the **MAX** mark, otherwise the beverage will overflow.

Operation

Use a mixing attachment and the function key for the application according to the following table.

Usage - desired result	Mixing attachment	Button
Frothed milk	2a	
Heated milk or drinking chocolate	2b	
Hot liquids, e.g. sauces	2b	
Cold frothed or stirred liquids	2a or 2b	

1. Fit a mixing attachment.
2. Fill the liquid into the jug.
3. Put on the lid.
4. Press a function key.
5. Either wait for the automatic shut-off or press the function key again to cancel the operation.
6. If you want to end the operation, disconnect the mains plug.

Cleaning

⚠ WARNING:

- Always pull the power supply plug before cleaning.
- Allow the appliance to cool down.
- Never immerse the base in water for cleaning. It could result in an electric shock or fire.

⚠ CAUTION:

- Do not use a wire brush or other abrasive items.
- Never use sharp or scouring cleaning materials.

Base

Clean the base with a clean cloth from the outside, without any additional cleaning agents.

Jug, lid and mixing attachments

- Always clean the jug, the lid and the mixing attachment immediately after use.
- Remove the used mixing attachment from the jug by pulling it upwards.
- Only rinse the parts by hand with a soft cloth while adding a mild dishwashing detergent.
- You may remove ingrained dirt with a nylon brush.
- Then rinse with clean water and dry off the parts.
- Stow the mixing attachments in the compartments on the underside of the base so that they do not get lost.

Storage

- Clean the device as described and allow to dry completely.
- We recommend that you keep the appliance in the original packaging if the appliance will be not used for long periods.
- Always keep the appliance out of the reach of children in a dry, well ventilated place.

Troubleshooting

Malfunction Possible	Cause	Remedy
The appliance does not work/the motor does not turn	Does the jug stand properly on the base?	Check if the jug is properly placed on the base.
	Is the appliance switched on? Is the mains socket defective?	Try a different socket.
The milk does not foam	Is frothing attachment "2a" properly attached?	Check the attachment.
	Is the attachment blocked?	
	Is there too little milk in the can?	There should be between 75 and 225 ml in the can.
The appliance turns off before the allotted time during repeated hot stirring or frothing	The appliance has not cooled down.	Leave the appliance to cool down for 2 minutes. You may shorten this time by rinsing the jug with cold water.

Technical Data

Model:..... PC-MS 1032

Power supply:.....230 - 240 V~, 50 Hz

Power consumption:..... 600 - 650 W

Protection class:.....I

Net weight: approx. 1.08 kg

The right to make technical and design modifications in the course of continuous product development remains reserved.

This device complies with all current CE directives, such as electromagnetic compatibility and low voltage directive and is manufactured according to the latest safety regulations.



Disposal

Meaning of the “Wheelie Bin” Symbol

Take care of our environment, do not dispose of electrical appliances via the household waste.

Dispose of obsolete or defective electrical appliances via municipal collection points.

Please help to avoid potential environmental and health impacts through improper waste disposal.

You contribute to recycling and other forms of utilization of old electric and electronic appliances.

Your municipality provides you with information about collecting points.

Instrukcja obsługi

Dziękujemy za wybór naszego produktu. Mamy nadzieję, że korzystanie z urządzenia sprawi Państwu radość.

Symbole użyte w tej instrukcji obsługi

Ważne informacje dotyczące bezpieczeństwa użytkownika są specjalnie wyróżnione. Koniecznie stosuj się do tych wskazówek, aby uniknąć wypadków i uszkodzenia urządzenia.

OSTRZEŻENIE:

Ostrzega przed zagrożeniami dla zdrowia i wskazuje na potencjalne ryzyko obrażeń.

UWAGA:

Wskazuje na potencjalne zagrożenia dla urządzenia lub innych przedmiotów.

WSKAZÓWKA:

Wyróżnia porady i informacje ważne dla użytkownika.

Ogólne wskazówki bezpieczeństwa

Przed uruchomieniem urządzenia proszę bardzo dokładnie przeczytać instrukcję obsługi. Proszę zachować ją wraz z kartą gwarancyjną, paragonem i w miarę możliwości również kartonem z opakowaniem wewnętrznym. Przekazując urządzenie innej osobie, oddaj jej także instrukcję obsługi.

- Proszę wykorzystywać urządzenie jedynie dla prywatnego celu, jaki został przewidziany dla urządzenia. Urządzenie to nie zostało przewidziane do użytku w ramach działalności gospodarczej. Proszę nie korzystać z urządzenia na zewnątrz. Proszę trzymać urządzenie z daleka od ciepła, bezpośredniego promieniowania słonecznego, wilgoci (w żadnym wypadku nie zanurzać w substancjach płynnych) oraz ostrych krawędzi. Proszę nie obsługiwać urządzenia wilgotnymi dłońmi. Jeżeli urządzenie jest wilgotne lub mokre, proszę natychmiast wyciągnąć wtyczkę (należy ciągnąć za wtyczkę, nie za przewód).
- Jeżeli nie korzystacie Państwo z urządzenia, jeżeli chcecie Państwo zamontować jakieś akcesoria, w celu wyczyszczenia lub w przypadku jakichkolwiek zakłóceń, proszę zawsze wyłączyć urządzenie i wyjąć wtyczkę z gniazdka.
- Pracującego urządzenia **nie** należy pozostawiać bez nadzoru. Przed opuszczeniem pomieszczenia urządzenie należy zawsze wyłączać i wyciągać wtyczkę sieciową z gniazda.
- Należy regularnie sprawdzać, czy urządzenie i kabel sieciowy nie są uszkodzone. W razie uszkodzenia należy przestać korzystać z urządzenia.
- W razie awarii proszę nie naprawiać urządzenia samemu lecz skorzystać z pomocy autoryzowanego specjalisty. Jeżeli przewód zasilający nieodłączalny ulegnie uszkodzeniu, to powinien on być wymieniony u producenta lub w specjalnym zakładzie naprawczym albo przez wykwalifikowaną osobę w celu uniknięcia zagrożenia.
- Proszę stosować tylko oryginalne akcesoria.
- Prosimy pamiętać o podanych dalej „Specjalnych wskazówkach dotyczących bezpiecznego użytkowania“.

Spis treści

Lokalizacja kontrolki.....	3
Ogólne wskazówki bezpieczeństwa	35
Szczególne środki bezpieczeństwa związane z tym urządzeniem.....	36
Przeznaczenie.....	36
Dostarczone części.....	36
Wypakowanie urządzenia	36
Opis części.....	36
Instrukcje	37
Działanie.....	37
Czyszczenie	38
Przechowywanie	38
Rozwiązywanie problemów.....	38
Dane techniczne	39
Warunki gwarancji.....	39
Usuwanie.....	40

Dzieci i osoby niepełnosprawne

- Dla bezpieczeństwa dzieci proszę nie zostawiać swobodnie dostępnych części opakowania (torby plastikowe, kartony, styropian itp.).

⚠ OSTRZEŻENIE!

Nie pozwalaj dzieciom bawić się folią. **Niebezpieczeństwo uduszenia!**

- To urządzenie nie może być używane przez osoby (w tym dzieci) o ograniczonych możliwościach fizycznych, motorycznych lub umysłowych lub nie posiadające niezbędnego doświadczenia i/lub wiedzy. Użytkowanie urządzenia przez takie osoby jest możliwe wyłącznie pod nadzorem opiekuna lub po otrzymaniu wskazówek dotyczących używania urządzenia.
- Nie pozwalaj dzieciom bawić się urządzeniem.

Szczególne środki bezpieczeństwa związane z tym urządzeniem

⚠ OSTRZEŻENIE:

- Używaj urządzenia tylko na odpowiedniej podstawie.
- Nigdy nie stawiaj urządzenia na gorącej powierzchni.

⚠ OSTRZEŻENIE: Ryzyko oparzenia!

Podczas zdejmowania dzbanka po zakończeniu podgrzewania należy pamiętać, że płyta grzejna podstawy oraz spód dzbanka są bardzo gorące!

Przeznaczenie

To urządzenie przeznaczone jest do

- ogrzewania i spieniania mleka;
- przygotowywania gorącej czekolady;
- podgrzewania sosów.

Przeznaczone jest do użycia w domach prywatnych oraz podobnych zastosowaniach jak.

- w kuchniach dla personelu w sklepach, w biurach i innych miejscach roboczych;

- przez gości w hotelach, motelach i innych miejscach, gdzie przyjmowani są goście.
- w miejscach typu „nocleg ze śniadaniem”

Nie jest przeznaczone do zastosowania w miejscach agroturystycznych.

Urządzenia można używać zgodnie z opisem w instrukcjach użytkowania. Nie korzystać z niego w celach komercyjnych.

Inne użycie nie jest uważane za zgodne z zamierzeniem i może prowadzić do uszkodzeń mienia lub nawet obrażeń ciała.

Producent nie ponosi odpowiedzialności za szkody, które mogą pojawić się wskutek nieprawidłowego użytkowania.

Dostarczone części

- 1 Dzbanek z pokrywką
- 1 Podstawa
- 2 Spieniarka (Końcówka 2a)
- 1 Element miksujący (końcówka 2b)

Wypakowanie urządzenia

1. Zdjąć opakowanie z urządzenia.
2. Usunąć cały materiał opakowaniowy taki jak plastikowe warstwy, wypełniacze, zaciski do kabli oraz opakowanie z pudła
3. Sprawdzić, czy wszystkie części są w pudle.

i WSKAZÓWKA:

Na urządzeniu wciąż może pozostawać kurz lub pozostałości po produkcji. Zalecamy czyszczenie urządzenia, jak opisano w rozdziale „Czyszczenie”.

Opis części

- 1 Przykrywka
- 2 Końcówka miksująca
- 3 Uchwył
- 4 Dzbanek
- 5 Miarka
- 6 Podstawa

- 7 Przyciski
- 8 Wtyczka kabla zasilającego

Instrukcje

Lokalizacja

Dobrym miejscem do ustawienia urządzenia jest równa powierzchnia uniemożliwiająca ślizganie.

Podłączenie do zasilania

1. Sprawdzić, czy zasilanie w sieci jest zgodne ze specyfikacjami urządzenia. Specyfikacje wydrukowane są na etykiecie.
2. Kabel zasilania podłączyć do poprawnie zainstalowanego i uziemionego gniazdka.

Włączanie/wyłączanie

- Urządzenie można włączyć za pomocą przycisków funkcyjnych. Włączenie funkcji jest wskazywane przez zaświecenie się przycisku.
- Urządzenie wyłącza się automatycznie. Czas do wyłączenia różni się w zależności od zawartości dzbanka i funkcji (ok. 4 minut).
- W celu wcześniejszego przerwania procesu należy ponownie nacisnąć uprzednio wybrany przycisk funkcyjny. Można także zdjąć dzbanek z podstawy.

i WSKAZÓWKA:

Po zdjęciu dzbanka z podstawy podczas pracy urządzenia zacznie migać przycisk z symbolem . po odstawieniu dzbanka na podstawę miganie zostanie wyłączone.

Funkcje przycisków



Spienianie lub mieszanie na zimno



Mieszanie na gorąco, np. sosy, mleko lub czekolada do picia



Spienianie/podgrzewanie mleka lub czekolady do picia

Zakładanie/zdejmowanie końcówek miksujących

Aksesoria znajdują się w spodniej części podstawy.

- Wybierz końcówkę miksującą i wciśnij ją na trzon znajdujący się na dole dzbanka.
- Aby zdjąć końcówki miksujące, pociągnij je do góry.

i WSKAZÓWKA:

Odłączenie końcówek miksujących będzie łatwiejsze po wcześniejszym zdjęciu dzbanka z podstawy.

Pojemność

Do dzbanka należy wlewać od 150 do 250 ml płynu. Należy zwrócić uwagę na miarkę dzbanka.

Spienianie mleka

△ UWAGA:

Obserwować oznaczenie dla pojemności, czyli **MAX**, w przeciwnym razie wykipi.

i WSKAZÓWKA:

- Najlepsze rezultaty uzyskuje się wlewając 225 ml mleka o 3,5% zawartości tłuszczu.
- Mleko o zawartości tłuszczu 1,5% oraz mleko sojowe lub mleko bez laktozy nie spienia się tak dobrze jak zwykle mleko.





Podgrzewanie czekolady do picia

△ UWAGA:

- Kakao w proszku należy koniecznie wsypać do mleka; w przeciwnym razie końcówka miksująca zostanie zablokowana.
- Nie należy przekraczać oznaczenia **MAX**; w przeciwnym razie napój się wyleje.

Działanie

Kończówkę miksującą oraz przycisk funkcyjny należy dobrać zgodnie z poniższą tabelą.

Użytkowanie — żądany efekt	Końcówka miksująca	Przy-cisk
Spienione mleko	2a	
Podgrzane mleko lub czekolada do picia	2b	
Gorące płyny, np. sosy	2b	
Spienione lub wymieszane zimne płyny	2a lub 2b	

1. Zamocuj końcówkę miksującą.
2. Wlej płyn do dzbanka.
3. Załóż pokrywkę.
4. Naciśnij przycisk funkcyjny.
5. Poczekaj, aż urządzenie wyłączy się automatycznie lub ponownie naciśnij przycisk funkcyjny, aby anulować działanie.
6. Aby zakończyć pracę urządzenia, odłącz wtyczkę kabla zasilającego.

Čzyszczzenie

OSTRZEŻENIE:

- Przed rozpoczęciem czyszczenia zawsze należy najpierw wyjąć wtyczkę z gniazdka.
- Pozwól urządzeniu ostygnąć.
- Nie należy nigdy zanurzać podstawy w wodzie w celu jej wyczyszczenia. Mogłoby to spowodować porażenie prądem lub pożar.

UWAGA:

- Nie używaj szczotki ryżowej, ani żadnych innych narzędzi ścierających.
- Do czyszczenia nie wolno używać ostrych lub szorujących materiałów.

Podstawa

Podstawę należy czyścić czystą szmatką od zewnątrz, bez dodatku żadnych środków czyszczących.

Dzbanek, pokrywka i końcówki miksujące

- Dzbanek, pokrywkę i końcówkę miksującą należy zawsze czyścić zaraz po zakończeniu ich używania.
- Używaną końcówkę miksującą należy wyjąć z dzbanka, ciągnąc ją do góry.
- Części te można czyścić wyłącznie ręcznie miękką szmatką z dodatkiem łagodnego płynu do mycia naczyń.
- Silny brud można usuwać za pomocą nylonowej szczoteczki.
- Następnie części te należy wypłukać w czystej wodzie i dokładnie wysuszyć.
- Końcówki miksujące należy przechowywać we wnękach w spodniej części podstawy, aby nie doszło do ich zgubienia.

Przechowywanie

- Oczyścić urządzenie jak opisano i poczekać na jego całkowite wyschnięcie.
- Zalecamy utrzymanie urządzenia w oryginalnym opakowaniu, jeśli nie jest używane przez dłuższe okresy czasu.
- Zawsze trzymać urządzenie poza zasięgiem dzieci w suchym i dobrze wentylowanym miejscu.

Rozwiązywanie problemów

Usterka	Możliwa przyczyna	Środek naprawy
Urządzenie nie działa/silnik nie działa.	Czy dzbanek stoi odpowiednio na podstawie?	Sprawdzić, czy dzbanek został prawidłowo ustawiony na podstawie.
	Czy urządzenie jest włączone? Czy gniazdko zasilania nie jest uszkodzone?	Użyj innego gniazdka.

Usterka	Możliwa przyczyna	Środek naprawy
Mleko nie pieni się.	Czy końcówka spieniania „2a” jest prawidłowo zainstalowana?	Sprawdzić końcówkę.
	Czy końcówka jest zablokowana?	
	Czy w pojemniku nie ma za mało mleka?	W pojemniku powinno znajdować się od 75 do 225 ml.
Urządzenie wyłącza się przed upływem określonego czasu podczas powtarzania mieszania lub spieniania na gorąco	Urządzenie nie wystygło.	Pozostawić urządzenie do schłodzenia na 2 minuty. Czas ten można skrócić przez opłukanie dzbanka zimną wodą.

Dane techniczne

Model:..... PC-MS 1032
 Zasilanie:.....230 - 240 V~, 50 Hz
 Pobór mocy: 600 - 650 W
 Stopień ochrony: I
 Masa netto:.....ok.1,08 kg

Zastrzegamy sobie prawo wprowadzania zmian technicznych i projektowych w trakcie ciągłego rozwoju produktu.

Urządzenie powyższe odpowiada odpowiednim dyrektywom CE i jest skonstruowane według najnowszych zasad o bezpieczeństwie i higienie pracy.

Warunki gwarancji

Przyznajemy 24 miesiące gwarancji na produkt licząc od daty zakupu.

W tym okresie będziemy bezpłatnie usuwać w terminie 14 dni od daty dostarczenia wadliwego sprzętu z kartą gwarancyjną do miejsca zakupu wszystkie uszkodzenia powstałe w tym urządzeniu na skutek wady materiałów lub wadliwego wykonania, naprawiając oraz wymieniając wadliwe części lub (jeśli uznamy za stosowne) wymieniając całe urządzenie na nowe.

Sprzęt do naprawy powinien być dostarczony w komplecie wraz z dowodem zakupu oraz z ważną kartą gwarancyjną do sprzedawcy w miarę możliwości w oryginalnym opakowaniu lub innym odpowiednim dla zabezpieczenia przed uszkodzeniem. W razie braku kompletnego opakowania fabrycznego, ryzyko uszkodzenia sprzętu podczas transportu do i z miejsca zakupu ponosi reklamujący.

Naprawa gwarancyjna nie dotyczy czynności przewidzianych w instrukcji obsługi, do wykonania których zobowiązany jest użytkownik we własnym zakresie i na własny koszt.

Gwarancja nie obejmuje:

- mechanicznych, termicznych, chemicznych uszkodzeń sprzętu i wywołanych nimi wad,
- uszkodzeń powstałych w wyniku działania sił zewnętrznych takich jak wyładowania atmosferyczne, zmiana napięcia zasilania i innych zdarzeń losowych,
- nieprawidłowego ustawienia wartości napięcia elektrycznego, zasilanie z nieodpowiedniego gniazda zasilania,
- sznurów połączeniowych, sieciowych, żarówek, baterii, akumulatorów,
- uszkodzeń wyrobu powstałych w wyniku niewłaściwego lub niezgodnego z instrukcją jego użytkowania, przechowywania, konserwacji, samowolnego zrywania plomb oraz wszelkich przeróbek i zmian konstrukcyjnych dokonanych przez użytkownika lub osoby niepowołane,

- roszczeń z tytułu parametrów technicznych wyrobu, o ile są one zgodne z podanymi przez producenta,
- prawidłowego zużycia i uszkodzeń, które mają nieistotny wpływ na wartość lub działanie tego urządzenia.

Karta gwarancyjna bez pieczętki sklepu, daty sprzedaży, nie wypełniona, źle wypełniona, ze śladami poprawek, nieczytelna wskutek zniszczenia, bez możliwości ustalenia miejsca sprzedaży oraz dołączonego dowodu zakupu jest nieważna.

Korzystanie z usług gwarancyjnych nie jest możliwe po upływie daty ważności gwarancji. Gwarancja na części lub całe urządzenie, które są wymieniane kończy się, wraz z końcem gwarancji na to urządzenie.

Wszystkie inne roszczenia, wliczając w to odszkodowania są wykluczone chyba, że prawo przewiduje inaczej. Roszczenia wykraczające poza tą umowę nie są uwzględniane przez tą gwarancję.

Gwarancja na sprzedany towar konsumpcyjny nie wyłącza, nie ogranicza ani nie zawiesza uprawnień kupującego wynikających z niezgodności towaru z umową.

Gwarancja oraz zawarte w niej warunki obowiązują na terenie Rzeczypospolitej Polskiej.

Dystrybutor:
CTC Clatronic Sp. z o.o
ul. Opolska 1 a karczów
49 - 120 Dąbrowa

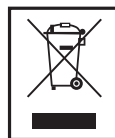

Usuwanie

Znaczenie symbolu „Pojemnik na śmieci“

Należy zadbać o środowisko i nie wyrzucać urządzeń elektrycznych razem z odpadami gospodarstwa domowego.

Stare lub uszkodzone urządzenia elektryczne należy odstawić do miejskich punktów zbiórki.

Prosimy unikać potencjalnych zagrożeń dla zdrowia i środowiska poprzez nieprawidłowe metody utylizacji odpadów.

Przyczyniasz się do recyklingu i innych form utylizacji zużytych urządzeń elektrycznych i elektronicznych.

Informacje na temat punktów zbiórki znajdują się na terenie danego miasta.

Használati utasítás

Köszönjük, hogy a termékünket választotta. Reméljük, elégedetten használja majd a készüléket.

A használati útmutatóban található szimbólumok

Az Ön biztonságára vonatkozó utasítások kifejezetten meg vannak különböztetve. Kérjük, mindenképpen ügyeljen ezekre annak érdekében, hogy elkerülje a baleseteket és a készülék károsodását:

FIGYELMEZTETÉS:

Egészségét károsító veszélyforrásokra figyelmeztet és rámutat a lehetséges sérülési lehetőségekre.

VIGYÁZAT:

Lehetséges veszélyre utal, mely a készülékben vagy más tárgyokban kárt tehet.

MEGJEGYZÉS:

Tippeket és információkat emel ki.

Tartalom

A Kezelőszervek Elhelyezkedése	3
Általános biztonsági rendszabályok	41
A készülékre vonatkozó speciális biztonsági rendszabályok	42
Rendeltetészerű használat	42
A csomag tartalma	42
A készülék kicsomagolása	42
Alkotórészek leírása	42
Használati útmutató	43
Kezelés	43
Tisztítás	44
Tárolás	44
Hibaelhárítás	44
Műszaki adatok	45
Selejtezés	45

Általános biztonsági rendszabályok

A készülék használatba vétele előtt gondosan olvassa végig a használati utasítást, és őrizze meg a garancialevéllel, a pénztári nyugtával és lehetőleg a csomagolókartonnal, ill. az abban lévő béléssanyaggal együtt! Amennyiben a készüléket harmadik személynek adja tovább, a használati útmutatót is adja a készülékhez.

- Kizárólag személyi célra használja a készüléket, és csupán arra, amire való! A készülék nem ipari jellegű használatra készült. Ne használja a szabadban! Ne tegye ki erős hőhatásnak, közvetlen napsugárzásnak és nedvességnek (semmi esetre se mártsa folyadékba), és óvja az éles szélektől! Ne használja a készüléket vizes kézzel! Ha a készülék vizes vagy nedves lett, azonnal húzza ki a konnektorból.
- Kapcsolja ki a készüléket és mindig húzza ki a csatlakozót a dugaszoló aljzatról (a csatlakozót, ne pedig a vezetékét húzza), ha nem használja a készüléket, tartozékokat szerel fel rá, tisztítja vagy zavart észlel.
- **Ne** működtesse a készüléket felügyelet nélkül! Mindig kapcsolja ki a készüléket, ha elhagyja a helyiséget! Húzza ki a csatlakozót a dugaszoló aljzatról.
- A készüléket és a hálózati kábelt rendszeresen ellenőrizni kell, hogy nincs-e rajta sérülés jele. Ha sérülést lát rajta, a készüléket nem szabad használni.
- A kockázatok elkerülése végett ne maga javítsa a készüléket, hanem keressen fel egy erre kiképzett szakembert! Ha hibás a csatlakozó kábel, csak a gyártótól, a vevőszolgálatunktól vagy hasonló képzettségű személytől kérjen helyette azonos értékű másik kábelt.
- Csak eredeti tartozékokat használjon.
- Tartsa be az itt következő „Speciális biztonsági rendszabályokat”.

Gyermekek és legyengült személyek

- Gyermekei biztonsága érdekében ne hagyja általuk elérhető helyen a csomagolóelemeket (műanyag zacskó, karton, sztiropor stb.).

FIGYELMEZTETÉS!

Kisgyermeket ne engedjen a fóliával játszani. **Fulladás veszélye állhat fenn!**

- A készülék nem arra való, hogy korlátozott fizikai, érzékszervi vagy szellemi képességű személyek (beleértve a gyerekeket is) vagy tapasztalat ill. tudás hiányában használják, kivéve, ha biztonságukért felelős személye felügyel rájuk vagy utasításokat kaptak arra vonatkozólag, hogy hogyan kell használni a készüléket.
- Gyermekeket nem szabad felügyelet nélkül hagyni, nehogy játsszanak a készülékkel.

A készülékre vonatkozó speciális biztonsági rendszabályok

FIGYELMEZTETÉS:

- A készüléket csak a hozzá tartozó talppal használja.
- Hőt kibocsátó felületre soha ne helyezze.

FIGYELMEZTETÉS: Égésveszély!

Ha melegítés után eltávolítja az edényt, a főzőlap és az edény alja még meleg!

Rendeltetészerű használat

A készülék alkalmas

- tej melegítésére és habosítására.
- forró csokoládé készítésére
- szószok melegítésére

A készülék magán háztartásokban és hasonló helyeken használható, mint például.

- üzletek, irodák és hasonló munkaegységek munkahelyi konyhájában;
- hotelek, motelek és egyéb bentlakásos szállások vendégei által.

- ágy és reggeli típusú vendéglátó egységekben.

Nem alkalmas mezőgazdasági ingatlanokban való használatra.

A készülék csak a használati útmutatónak megfelelően leírtakra használható. Ne használja a készüléket kereskedelmi célokra.

Minden más használat helytelen használatnak minősül, és anyagi kárhoz vagy személyi sérüléshez vezethet.

A gyártó nem vállal felelősséget a helytelen használatból eredő károkért.

A csomag tartalma

- 1 Edény fedővel
- 1 Alapzat
- 2 Habosító (2a tartozék)
- 1 Keverő eszköz (2b tartozék)

A készülék kicsomagolása

1. Távolítsa el a csomagolást a készülékről.
2. Távolítsa el az összes csomagolóanyagot, úgy mint a műanyag filmet, töltőanyagot, kábelrögzítőket és a dobozt.
3. Ellenőrizze, hogy az összes tartozék a dobozban van-e.

MEGJEGYZÉS:

A készülék poros lehet vagy gyártási maradékok lehetnek rajta. Javasoljuk, hogy a „Tisztítás” részben leírtak szerint tisztítsa meg a készüléket.

Alkatrészek leírása

- 1 Fedél
- 2 Keverő kiegészítő
- 3 Fogantyú
- 4 Edény
- 5 Skála
- 6 Alapzat
- 7 Gombok
- 8 Hálózati csatlakozó

Használati útmutató

A készülék elhelyezése

A készüléket csúszásmentes, sima felületre helyezze.

Csatlakoztatás az elektromos hálózatra

1. Ellenőrizze, hogy az elektromos hálózat paraméterei az Ön otthonában egyeznek a készülék műszaki adataival. A műszaki adatok a készülék adattábláján található.
2. Csatlakoztassa a hálózati kábelt szabályos kialakítású, érintésvédelemmel ellátott konnektorra.

Be/Kikapcsolás

- A készüléket be vagy kikapcsolhatja a funkciógombokkal. A gombok felgyulladnak, hogy jelezzék a funkciót.
- A készülék automatikusan kikapcsol. A kikapcsolási idő az edény tartalmától és a funkciótól függ. (körülbelül 4 perc)
- Ha ezelőtt le szeretné állítani a folyamatot, nyomja meg újra az előzőleg választott funkciógombot. Vagy az edényt is eltávolíthatja az alapról.

i MEGJEGYZÉS:

Amikor működés után eltávolítja az edényt a főzőlapról az ilyen  szimbólumú gomb villogni fog, de amint az edényt visszahelyezi az alapra, a villogás megszűnik.

Gomb funkciók



Hideg habosítás vagy keverés



Forró keverés, pl. szószokhoz, tejhez vagy forró csokoládéhoz



Habosítás/melegítés tejhez vagy forró csokoládéhoz

A keverő kiegészítők csatlakoztatása/eltávolítása

A kiegészítőket az alap alsó oldalán találja.

- Válasszon keverő kiegészítőt, majd nyomja rá az edény alján található szára.
- A keverő kiegészítők eltávolításához húzza őket felfelé.

i MEGJEGYZÉS:

A keverő kiegészítők eltávolítása sokkal egyszerűbb, ha előtte leemeli az edényt az alapról.

Kapacitás

Az edény 150 és 250 ml közötti úrtartalommal bír. Az edényen olvasható skálázás ad támpontot.

Tej habosítása

△ VIGYÁZAT:

Ügyeljen a **MAX** kapacitás jelölésre, máskülönben a tej túlhabosodik.

i MEGJEGYZÉS:

- Az optimális eredmény elérése érdekében 225 ml 3,5%-os zsírtartalmú tejet öntsön az edénybe.
- Az 1,5%-os zsírtartalmú tej, a szójatej és a laktózmentes tej csak kisebb mértékben habosítható.

Forró csokoládé melegítése

△ VIGYÁZAT:

- Csak a kakóport adja a tejhez, mert egyébként megakaszthatja a keverő kiegészítőt.
- Ne töltsön többet, mint a **MAX** jelölés, mert a keverék túlfojhat.

Kezelés

A következő táblázat alapján használja a keverő kiegészítőket és a funkciógombokat.

Használat – kívánt eredmény	Keverő kiegészítő	Gomb
Habosított tej	2a	
Melegített tej vagy forró csokoládé	2b	
Forró fojadtékok, pl. szószok	2b	
Hidegen habosított vagy kevert folyadékok	2a vagy 2b	

1. Helyezzen fel egy keverő kiegészítőt.
2. Töltse a folyadékot az edénybe.
3. Tegye fel a fedőt.
4. Nyomjon meg egy funkciógombot.
5. Vagy várjon, amíg a készülék automatikusan kikapcsol, vagy nyomja meg a funkciógombot újra a folyamat törléséhez.
6. Ha a működést meg akarja szakítani, húzza ki a készüléket a konnektorból.

Tisztítás

FIGYELMEZTETÉS:

- Tisztítás előtt mindig húzza ki a hálózati kábelt.
- Hagyja lehűlni a készüléket.
- Soha ne merítse víz alá az alapot, ha tisztítja. Azzal áramütést vagy tüzet okozhat.

VIGYÁZAT:

- Drótkéfével vagy egyéb súrolóeszközzel ne tisztítsa.
- Éles tárgyat vagy súrolószert ne használjon a tisztításhoz.

Alap

Az alap külsejét nedves ruhával tisztítsa, hozzáadott tisztítószerek nélkül.

Edény, fedő és keverő kiegészítők

- Rögtön használat után mindig tisztítsa meg az edényt, a fedőt és a keverő kiegészítőket.
- A használt keverő kiegészítőt felfelé húzva távolítsa el az edényből.
- Az alkatrészeket csak kézzel öblítse el, középsően erős mosogatószer és puha ruha használatára megengedett.
- A makacsabb szennyeződések nylon kefével távolíthatja el.
- Ezután öblítse át az alkatrészeket tiszta vízzel, majd szárítsa meg őket.
- A keverő kiegészítőket az alap alsó oldalában tárolja, így nem veszti el őket.

Tárolás

- A leírtaknak megfelelően tisztítsa meg a készüléket, és hagyja teljesen megszáradni.
- Javasoljuk, hogy az eredeti csomagolásban tartsa a készüléket, ha hosszabb ideig nem fogja használni.
- A készüléket mindig gyerekektől távol, egy jól szellőztetett helyiségben tárolja.

Hibaelhárítás

Hibajelenség	Lehetséges oka	Kiküszöbölése
A készülék nem működik/a motor nem jár	Az edény megfelelően van az alapzatra helyezve?	Ellenőrizze, hogy az edény megfelelően lett az alapzatra helyezve.
	Be van kapcsolva a készülék? Hibás a konnektor?	Próbálkozzon másik konnektorttal.

Hibajelenség	Lehetséges oka	Kiküszöbölése
A tej nem habosodik	A habosító „2a” tartozék megfelelően van felhelyezve?	Ellenőrizze a tartozékokat.
	A tartozék nincs eltömődve?	
	Túl kevés tej van a kannában?	A kannában 75 – 225 ml tejnek kell lennie.
A készülék idő előtt kikapcsol ismételt forró keverés vagy habosítás közben	A készülék nem hűlt le.	Hagyja a készüléket lehűlni 2 percig. Ezt az időt lerövidítheti, ha az edényt hideg vízzel átöblíti.

Műszaki jellemzők

Modell:..... PC-MS 1032

Áramellátás:230 - 240 V~, 50 Hz

Áramfogyasztás: 600 - 650 W

Védelmi osztály: I

Nettó súly:..... kb. 1,08 kg

A műszaki és kivitelezési módosítások jogát a folyamatos termékfejlesztés miatt fenntartjuk.

Ezt a készüléket minden jelenleg érvényben lévő EK irányelv (pl. elektromágneses összeférhetőség és kisfeszültségű direktíva) szerint megvizsgálták, és a egfrissebb biztonsági előírásoknak megfelelően gyártottuk. A műszaki jellemzők módosulhatnak!

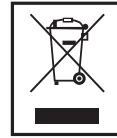

Selejtezés

A „kuka” piktogram jelentése

Óvja a környezetet, ne a háztartási hulladékkal semmisítse meg az elektromos készülékeket.

A fölösleges vagy hibás elektromos készülékeket a helyi gyűjtőpontokban adja le.

Segítsen elkerülni a helytelen hulladékkezelésből eredő környezeti és egészségügyi hatásokat.

Hozzájárulhat a régi elektromos és elektronikus készülékek újrahasznosításához vagy más módon való hasznosításához.

A gyűjtőpontokról a helyi hatóságok adhatnak felvilágosítást.

Інструкція з експлуатації

Дякуємо, що вибрали наш виріб. Сподіваємось, що ви будете задоволені його можливостями.

Символи в цій інструкції з експлуатації

Важливі вказівки для Вашої безпеки спеціально відмічені. Для запобігання нещасних випадків та пошкоджень приладу обов'язково притримуйтесь цих вказівок.

ПОПЕРЕДЖЕННЯ.

Попереджує про загрози для Вашого здоров'я та вказує на можливі ризики травм.

УВАГА.

Вказує на можливі загрози для приладу або інших предметів.

ПРИМІТКА.

Виділяє підказки та інформацію для Вас.

Зміст

Розташування органів керування.....	3
Загальні вказівки щодо безпеки	46
Спеціальна інструкція з безпеки для цього електроприладу	47
Використання за призначенням.....	47
Частини, які додаються.....	47
Розпаковування пристрою	47
Опис частин.....	47
Інструкція з застосування	48
Експлуатація	49
Чищення	49
Зберігання	49
Усунення несправностей	49
Технічні параметри	50

Загальні вказівки щодо безпеки

Перед прийняттям в експлуатацію цього приладу дуже уважно читайте інструкцію з експлуатації та зберігайте її разом з гарантійним талоном, касовим чеком та, по мірі можливості, з картоною коробкою і внутрішньою упаковкою. У разі, що прилад буде передано третім особам, слід передавати його разом з цією інструкцією з експлуатації.

- Використайте прилад виключно в приватних цілях та за передбаченим призначенням. Прилад не призначено для промислового використання.
Не використовуйте його на вулиці. Обережно утримуйте його від спеки, прямого сонячного опроміювання, вологи (в жодному разі не опускайте у рідину) та гострих кутів. Не користуйтеся приладом з вологими руками. Якщо прилад зволожився або змокрів, невідкладно витягніть штепсельну вилку.
- Вимкніть прилад та обов'язково витягніть вилку з штепсельної розетки (тягніть за штекер, не за кабель), коли не користуєтесь приладом, або монтуєте комплектуючі деталі, або під час чищення або при дефектах.
- **Не експлуатуйте прилад без огляду.** Обов'язково вимкніть прилад, коли ви покидаєте приміщення. Витягніть штепсельну вилку з штепсельної розетки.
- Прилад та кабель живлення слід регулярно обстежити на ознаки пошкоджень. При виявленні пошкоджень приладом заборонено користуватись.
- Не ремонтуйте прилад самі, але зверніться до авторизованого фахівця. Для запобігання загрозі пошкодження кабель живлення слід замінити на еквівалентний виключно виробником, або нашою сервісною службою або іншою кваліфікованою особою.
- Користуйтеся виключно оригінальними комплектувальними деталями.
- Зверніть увагу на наступні "Спеціальні вказівки щодо безпеки".

Діти та немічні особи

- Для безпеки своїх дітей не залишайте доступними пакувальні матеріали (пластикові пакети, картонні коробки, пенопласт тощо).

⚠ ПОПЕРЕДЖЕННЯ!

Не дозволяйте малим дітям гратись із пливкою. **Існує загроза задухи!**

- Цей прилад не призначений для використання людьми (включаючи дітей) з обмеженими фізичними, чуттєвими або розумовими здібностями, недостатнім досвідом та/або знаннями – крім випадків, коли за ними доглядає відповідальна за їх безпеку особа або вони отримали вказівки щодо використання приладу.
- Дітям не дозволено гратись з цим приладом. Потрібен догляд за ними.

Спеціальна інструкція з безпеки для цього електроприладу

⚠ ПОПЕРЕДЖЕННЯ.

- Використовуйте пристрій тільки з відповідною підставкою.
- Ніколи не ставте пристрій на джерело тепла.

⚠ ПОПЕРЕДЖЕННЯ. Небезпека отримання опіків!

Коли ви виймаєте чашу після розігрівання, будьте обережні, адже нагрівальний елемент в основі і нижня частина чаші все ще гарячі!

Використання за призначенням

Пристрій призначено для

- Підігрівання молока і збивання молочної піни;
- Приготування гарячого шоколаду;
- Підігрівання соусів.

Він призначений для побутового використання і використання в подібних місцях, а саме:

- На службових кухнях у магазинах, офісах та аналогічних робочих місцях;
- для гостей у готелях, мотелях тощо;
- у місцях, які пропонують нічліг і сніданок.

Він **не** призначений для використання на сільськогосподарських об'єктах.

Пристрій слід використовувати тільки так, як описано в посібнику користувача. Цей пристрій не можна використовувати з будь-якою комерційною метою.

Будь-яке інше використання вважається як використання не за призначенням і може призвести до пошкодження майна чи навіть травмування користувача.

Виробник не несе відповідальності за пошкодження, які сталися внаслідок неправильного користування.

Частини, які додаються

- 1 Чаша з кришкою
- 1 Основа
- 2 Збивач молочної піни (насадка 2a)
- 1 Перемішувач (насадка 2b)

Розпакування пристрою

1. Вийміть пакувальний матеріал.
2. Зніміть увесь пакувальний матеріал, такий як пластикова плівка, наповнювачі, шнури, і вийміть пристрій із коробки.
3. Перевірте, чи наявні усі частини, які додаються.

і ПРИМІТКА.

На пристрої може бути пил або залишки виробничого процесу. Рекомендовано почистити виріб, як описано в розділі “Чищення”.

Опис частин

- 1 Кришка
- 2 Насадка для перемішування
- 3 Ручка
- 4 Чаша

- 5 Шкала
- 6 Основа
- 7 Кнопки
- 8 Штекер кабелю живлення

Інструкція з застосування

Розташування

Встановлюйте пристрій на нековзкій рівній поверхні.

Під'єднання до електроживлення

1. Перевірте, чи живлення у мережі відповідає характеристикам пристрою. Характеристики зазначені на наліпці.
2. Під'єднайте кабель живлення до належно встановленої і заземленої розетки.

Увімкнення/вимкнення пристрою

- Пристрій можна увімкнути за допомогою функціональних кнопок. На позначення функції кнопки будуть світитись.
- Пристрій вимикається автоматично. Час вимкнення різниться залежно від вмісту чаші та функції (прибл. 4 хвилини).
- Якщо потрібно перервати процес до його завершення, ще раз натисніть кнопку вибраної функції. Також можна зняти чашу з основи.

і ПРИМІТКА.

Якщо зняти чашу з основи під час роботи пристрою, буде блимати кнопка із символом , після встановлення чаші назад на основу блимання припиниться.

Функції кнопок



Збивання холодної піни або перемішування



Перемішування гарячих страв, наприклад соуси, молоко або гарячий шоколад



Збивання піни/нагрівання молока або гарячого шоколаду

Приєднання/від'єднання насадок для перемішування

Приладдя можна знайти в низу основи пристрою.

- Виберіть насадку для перемішування і потисніть її на вал, який знаходиться на дні чаші.
- Щоб зняти насадку для перемішування, потягніть її догори.

і ПРИМІТКА.

Насадка для перемішування знімається легше, якщо перед цим зняти чашу з основи.

Ємність

Чаша вміщає від 150 до 250 мл. Дивіться шкалу на чаші.

Збивання молочної піни

△ УВАГА.

Зважайте на позначку **MAX**, інакше піна перелється через верх.

і ПРИМІТКА.

- Для досягнення оптимального результату використовуйте молоко 3,5 % жирності і заповнюйте ємність до позначки 225 мл.
- З молока жирністю 1,5 %, соєвого молока або молока без лактози не утвориться належної піни.





Розігрівання гарячого шоколаду

△ УВАГА.

- Додавайте порошок какао лише після того, як залете молоко, інакше насадка для перемішування може забитись.
- Не наповнюйте чашу вище позначки **MAX**, інакше напій буде переливатись.

Експлуатація

Вибирайте насадку для перемішування і функціональну кнопку відповідно до цієї таблиці.

Використання – бажаний результат	Насадка для перемішування	Кнопка
Збита молочна піна	2a	
Розігріте молоко або гарячий шоколад	2b	
Гаряча рідина, наприклад соуси	2b	
Збита холодна піна або перемішування рідини	2a або 2b	

1. Прикріпіть насадку для перемішування.
2. Налийте рідину в чашу.
3. Закрийте кришку.
4. Натисніть функціональну кнопку.
5. Зачекайте, допоки пристрій не вимкнеться автоматично, або знову натисніть функціональну кнопку, щоб скасувати операцію.
6. Якщо потрібно закінчити роботу, від'єднайте пристрій від живлення.

Чищення

ПОПЕРЕДЖЕННЯ.

- Завжди виймайте штекер живлення з розетки перед чищенням.
- Дайте пристрою охолонути.
- Ніколи не занурюйте пристрій у воду, щоб його почистити. Це може спричинити ураження електричним струмом або пожежу.

УВАГА.

- Не використовуйте дряпану щітку або інші абразивні засоби.
- Не використовуйте гострі матеріали або матеріали для шліфування.

Основа

Чистьте зовнішню частину основи чистою ганчіркою, не використовуйте жодних додаткових миючих засобів.

Чаша, кришка і насадки для перемішування

- Завжди чистьте чашу, кришку і насадки для перемішування відразу після їх використання.
- Зніміть насадку для перемішування, яка використовувалась, із чаші, потягнувши її догори.
- Мийте частини лише вручну м'якою ганчіркою, додайте трохи миючого засобу для миття посуду.
- Залишки інгредієнтів можна видалити за допомогою нейлонової щітки.
- Тоді промийте їх чистою водою і висушіть.
- Поскладайте насадки для перемішування у відсік знизу основи, щоб не загубити.

Зберігання

- Почистьте пристрій, як описано нижче, і дайте йому охолонути.
- Рекомендовано зберігати пристрій в оригінальній упаковці, якщо він не використовувався тривалий час.
- Зберігайте пристрій поза межами досяжності дітей у сухому, добре провітрюваному місці.

Усунення несправностей

Можлива поломка	Причина	Усунення
Пристрій не працює/мотор не запускається	Чаша належним чином стоїть на основі?	Перевірте, чи належним чином чаша стоїть на основі.
	Перевірте, чи пристрій увімкнений? Перевірте, чи працює розетка?	Підключіть штекер до іншої розетки.

Можлива поломка	Причина	Усунення
Молоко не піниться	Чи насадку "2а" належно прикріплено?	Перевірте насадку.
	Чи насадку не заблоковано?	
	Перевірте, чи достатньо молока в ємності?	В ємності повинно бути від 75 до 225 мл рідини.
Пристрій вимикається передчасно під час повторного перемішування гарячих продуктів або збивання піни	Пристрій ще не охолов.	Залиште пристрій охолонути на 2 хвилини. Цей час можна скоротити, зануливши чашу в холодну воду.

Технічні параметри

Модель: PC-MS 1032

Живлення: 230 - 240 В~, 50 Гц

Споживання енергії: 600 - 650 Вт

Клас захисту: I

Вага нетто:прибл. 1,08 кг

Право на технічні зміни та зміни у дизайні зберігається продовж процесу розробки продукту.

Цей пристрій сертифіковано відповідно до діючих норм РЕ, наприклад норм електромагнітної сумісності і низької напруги, і сконструйовано відповідно до останніх характеристик із техніки безпеки.

Руководство по эксплуатации

Спасибо за выбор нашего продукта. Надеемся, он вам понравится.

Символы применяемые в данном руководстве пользователя

Важные рекомендации для обеспечения вашей безопасности обозначены по особенному. Обязательно следуйте этим рекомендациям, чтобы предотвратить несчастный случай или поломку изделия:

ПРЕДУПРЕЖДЕНИЕ:

Предупреждает об опасности для здоровья и возможном риске получения травмы.

ВНИМАНИЕ:

Указывает на возможную опасность для изделия и других окружающих предметов.

ПРИМЕЧАНИЯ:

Дает советы и информацию.

Содержание

Расположение элементов	3
Общие указания по технике безопасности	51
Особые указания по технике безопасности для данного устройства	52
Назначение	52
Комплект	52
Распаковка устройства	52
Описание компонентов	53
Инструкции	53
Работа	54
Чистка	54
Хранение	54
Устранение неисправностей	55
Технические данные	55

Общие указания по технике безопасности

Перед началом эксплуатации прибора внимательно прочитайте прилагаемую инструкцию по эксплуатации и сохраните ее в надежном месте, вместе с гарантийным талоном, кассовым чеком и, по возможности, картонной коробкой с упаковочным материалом. Если даете кому-либо попользоваться прибором, обязательно дайте впридачу данную инструкцию по эксплуатации.

- Пользуйтесь прибором только частным образом и по назначению. Прибор не предназначен для коммерческого использования. Не пользуйтесь прибором под открытым небом. Предохраняйте прибор от жары, прямых солнечных лучей, влажности (ни в коем случае не погружайте его в воду) и ударов об острые углы. Не прикасайтесь к прибору влажными руками. Если прибор увлажнился или намок, тут же выньте вилку из розетки.
- После эксплуатации, монтаже принадлежностей, чистке или поломке прибора всегда вынимайте вилку из розетки (тяните за вилку, а не за кабель).
- **Не** оставляйте включенные электроприборы без присмотра. Выходя из помещения всегда выключайте прибор. Выньте штекер из розетки.
- Прибор и кабель сетевого питания необходимо регулярно обследовать на наличие следов повреждения. При обнаружении повреждения пользоваться прибором запрещается.
- Ни в коем случае не ремонтируйте прибор самостоятельно, а обращайтесь в таком случае за помощью к специалисту, имеющему соответствующий допуск. Из соображений безопасности, замена сетевого шнура на равнозначный допускается только через заводизготовитель, нашу сервисную мастерскую или соответствующего квалифицированного специалиста.

- Используйте только оригинальные запчасти.
- Пожалуйста, соблюдайте нижеследующие “Специальные указания по технике безопасности”.

Дети и лица нуждающиеся в присмотре

- Из соображений безопасности для детей не оставляйте лежать упаковку (пластиковые мешки, картон, пенопласт и т.д.) без присмотра.

⚠ ПРЕДУПРЕЖДЕНИЕ!

Не позволяйте детям играть с полиэтиленовой пленкой. **Опасность удушья!**

- Этот прибор не предназначен для пользования лицами (включая детей) с ограниченными физическими, сенсорными или умственными способностями или лицами, не имеющими опыта и/или необходимых знаний. Исключение составляют случаи, когда они находятся под присмотром лица, ответственного за их безопасность, или когда от этого лица получены указания по использованию прибором.
- Необходимо присматривать за детьми, чтобы убедиться в том, что они не играют с прибором.

Особые указания по технике безопасности для данного устройства

⚠ ПРЕДУПРЕЖДЕНИЕ:

- Используйте это устройство только с соответствующей подставкой.
- Никогда не ставьте устройство на источник тепла.

⚠ ПРЕДУПРЕЖДЕНИЕ: Риск возгорания!

При удалении кувшина после нагрева, нагревательная поверхность в основании и нижняя поверхность кувшина остаются горячими!

Назначение

Данное устройство предназначено для

- Подогревания и вспенивания молока;
- Приготовления горячего шоколада;
- Разогревания соусов.

Устройство предназначено для использования дома или в подобных местах, например

- На кухнях мастерских, офисах или других рабочих местах;
- Гостиными отелей, мотелей и других учреждениях гостиничного типа.
- В пансионатах.

Устройство **не** предназначено для использования в сельскохозяйственных помещениях.

Устройство можно использовать только так, как описано в данном руководстве пользователя.

Не используйте его в каких-либо коммерческих целях.

Любое другое использование считается использованием не по назначению и может привести к порче имущества или даже к травме.

Производитель не несет ответственности за возможный ущерб, который может быть причинен в результате неправильного использования устройства.

Комплект

- 1 Кувшин с крышкой
- 1 Подставка
- 2 Пенообразователь (насадка 2a)
- 1 Смешиватель (насадка 2b)

Распаковка устройства

1. Удалите упаковку устройства.
2. Удалите все упаковочные материалы, такие как полиэтиленовая пленка, материал наполнителя, кабельные стяжки и коробки.
3. Убедитесь, что в коробке есть все компоненты.

і ПРИМЕЧАНИЯ:

На устройстве все еще могут оставаться мелкие частицы и пыль, оставшиеся после производственного процесса. Рекомендуется почистить устройство, как описано в разделе “Чистка”.

Описание компонентов

- 1 Крышка
- 2 Насадка смешивания
- 3 Ручка
- 4 Емкость
- 5 Шкала
- 6 Подставка
- 7 Кнопки
- 8 Сетевая вилка

Инструкции

Расположение

Для установки устройства нужна устойчивая, ровная поверхность.

Подключение

1. Убедитесь, что параметры электропитания соответствуют спецификации устройства. Спецификация напечатана на этикетке.
2. Вставьте штепсель шнура электропитания в исправную и заземленную розетку.

Включение / выключение

- Включение прибора производится кнопками функций. При этом в кнопке загорается лампочка для указания на выполнение функции.
- Прибор выключится автоматически. Время выключения меняется в зависимости от содержимого кувшина и выполняемой функции (прим. 4 минуты).
- Если требуется прервать процесс раньше, еще раз нажмите ранее нажатую кнопку функции. Либо можно снять кувшин с основания.

і ПРИМЕЧАНИЕ:

При снятии кувшина с основания во время работы, начнет мигать кнопка с символом , а после установки кувшина обратно на основание мигание прекратится.

Функции кнопок



Холодное взбивание пены или взбалтывание



Горячее взбалтывание, например соусов, молока или шоколадного напитка



Взбивание пены / нагрев молока или шоколадного напитка

Установка/снятие насадок смешивания

Насадки находятся в нижней части основания.

- Выберите насадку смешивания и вставьте ее на вал в нижней части кувшина.
- Для снятия насадки смешивания вытащите ее вверх.

і ПРИМЕЧАНИЕ:

Насадки смешивания будет проще снять, если предварительно извлечь кувшин из основания.

Емкость

Кувшин может содержать от 150 до 250 мл. Смотрите на шкалу, находящуюся на кувшине.

Взбитая пена из молока

△ ВНИМАНИЕ:

Соблюдайте отметку максимума емкости **MAX**, иначе молоко будет переливаться через край.

і ПРИМЕЧАНИЕ:

- Для достижения оптимальных результатов используйте молоко 3,5% жирности и объемом 225 мл.
- Молоко 1,5% жирности и молоко из сои или молоко без лактозы вспениваются не очень хорошо.





Нагрев шоколадного напитка

△ ВНИМАНИЕ:

- Добавляйте какао-порошок в уже налитое молоко, иначе насадка смешивания закупорится.
- Не наливайте выше отметки **MAX** (максимально), иначе напиток перельется через край.

Работа

Используйте насадки смешивания и кнопки функций согласно приведенной ниже таблице.

Использование - планируемый результат	Насадка смешивания	Кнопка
Взбитая пена из молока	2a	
Нагрев молока или шоколадного напитка	2b	
Горячие жидкости, например соусы	2b	
Холодные взбиваемые или взбалтываемые жидкости	2a или 2b	

1. Установите насадку смешивания.
2. Налейте жидкость в кувшин.
3. Закройте крышку.
4. Drücken Sie eine Funktionstaste.
5. Дождитесь автоматического выключения или снова нажмите кнопку функции для отмены операции.
6. Если нужно завершить работу с прибором, отключите сетевую вилку.

Чистка

⚠ ПРЕДУПРЕЖДЕНИЕ:

- Перед чисткой всегда отсоединяйте шнур электропитания.
- Подождите, пока устройство полностью не остынет.
- Не опускайте основание в воду для очистки. В противном случае это может привести к удару электротоком или пожару.

△ ВНИМАНИЕ:

- Не используйте проволочную щетку или какие-либо другие абразивные вещества.
- Не используйте какие-либо кислотные или абразивные моющие средства.

Основание

Проводите чистку наружной части основания тканью, без применения любых дополнительных чистящих средств.

Кувшин, крышка и насадки смешивания

- Всегда и сразу после использования очищайте кувшин и насадки смешивания.
- Снимите использовавшуюся насадку смешивания с кувшина за счет вытаскивания вверх.
- Ополаскивайте детали вручную с использованием мягкой ткани и моющего средства средней концентрации.
- Можно удалять въевшуюся грязь нейлоновой щеткой.
- Затем сполосните чистой водой и высушите.
- Храните насадки для смешивания в отсеках в нижней части основания, чтобы они не потерялись.

Хранение

- Почистите устройство в соответствии с описанием, и дайте ему полностью высохнуть.
- Рекомендуется хранить устройство в его оригинальной упаковке, если оно не используется длительное время.

- Всегда храните устройство в сухом, хорошо вентилируемом месте, недоступном для детей.

Устранение неисправностей

Возможная неисправность	Причина	Действие
Устройство не работает/двигатель не крутится	Правильно ли установлена емкость на подставке?	Убедитесь, что емкость правильно установлена на подставке.
	Включено ли устройство? Исправна ли розетка?	Попробуйте другую розетку.
Молоко не вспенивается	Правильно ли установлена насадка "2a"?	Проверьте насадку.
	Заблокирована ли насадка?	
	Достаточно ли молока в емкости?	Молока в емкости должно быть от 75 до 225 мл.
Прибор выключается раньше установленного времени в процессе повторного взбалтывания или смешивания.	Устройство не остыло.	Дайте устройству остыть в течение, примерно, 2 минут. Можно ускорить этот процесс за счет споласкивания кувшина холодной водой.

Технические данные

Модель: PC-MS 1032

Электропитание:..... 230 - 240 В~ 50 Гц

Потребляемая мощность: 600 - 650 Вт

Класс защиты:..... I

Вес нетто: примерно 1,08 кг

Сохранено право на технические и конструкционные изменения в рамках продолжающейся разработки продукта.

Данное устройство было протестировано в соответствии со всеми текущими директивами ЕС, такими как директивы по электромагнитной совместимости и низкому напряжению, и сконструировано в соответствии с последними правилами по технике безопасности.

البيانات الفنية

الطراز: PC-MS 1032
التزويد بالطاقة: 230 - 240 فولت ~ 50 هرتز
استهلاك الطاقة: 600 - 650 وات
فئة الحماية: I
صافي الوزن: 1.08 كجم تقريباً
نحتفظ بالحق في إجراء تغييرات فنية وتصميمية في سياق التطوير المستمر لمنتجاتنا.
تم اختبار هذا الجهاز وفقاً لتوجيهات CE الحالية ذات الصلة مثل التوافق الكهرومغناطيسي وتوجيهات التيار المنخفض، كما تم تصميمه وفقاً لأحدث لوائح السلامة.

- ثم اشطف الأجزاء بالماء البارد وجففها.
- خزن ملحقات الخلط في الحقيبة أسفل القاعدة لتجنب فقدانها.

التخزين

- نظف الجهاز كما هو مذكور واتركه ليحفظ تماماً.
- ننصح بحفظ الجهاز في الصندوق الأصلي وذلك إذا لم يتم استخدامه لفترات طويلة.
- احفظ الجهاز دائماً بعيداً عن متناول الأطفال في مكان جاف وجيد التهوية.

استكشاف الأخطاء وإصلاحها

العلامة	بببببب	لحل
الجهاز لا يعمل/المحرك لا يدور	هل الأبريق مثبت جيداً بالقاعدة؟	تحقق من أن الأبريق مثبت جيداً.
لا يدور	هل الجهاز في وضع التشغيل؟ هل قابس الطاقة به مشكلة؟	استخدم قابساً آخر
اللبن ليس به رغوي	هل ملحق الرغوي "2a" مثبت جيداً؟ هل الملحق مسدود؟	تحقق من الملحق.
يتوقف تشغيل الجهاز قبل الوقت المحدد أثناء التقلب أو صنع الرغوي المستمر الساخن.	هل هناك لبن قليل جداً في العلبة؟	يجب أن يكون هناك ما بين 75 و 225 مل من اللبن في العلبة
الجهاز لم يبرد.	اترك الجهاز لمدة دقيقتين حتى يبرد يمكنك تقليل هذه المدة بشطف الإبريق بماء بارد.	

وظائف الأزرار

لتشغيل

استخدم ملحق الخلط ومفتاح الوظيفة حسب الجدول التالي.

الزر	ملحق الخلط	الاستخدام - النتيجة المطلوبة
	2a	صنع رغاوي باللبن
	2b	تسخين اللبن أو الشيكولاته السائلة
	2b	السوائل الساخنة، مثل لصلصة
	2b أو 2a	السوائل ذات الرغاوي أو التي يتم تقليبها

1. ركب ملحق الخلط.
2. املا الإبريق بالسائل.
3. ضع الغطاء.
4. اضغط على مفتاح الوظيفة.
5. أو انتظر حتي إيقاف التشغيل التلقائي أو اضغط على مفتاح الوظيفة مرة أخرى لإلغاء التشغيل.
6. إذا أردت إنهاء التشغيل، افصل قابس الطاقة.

تنظيف

⚠ تنبيه:

- افصل كبل الطاقة دائما قبل التنظيف.
- اترك الجهاز ليبرد.
- لا تغمر القاعدة أبداً في الماء لتنظيفها. فقد يؤدي ذلك إلى صدمة كهربائية أو نشوب حريق.

⚠ تنبيه:

- لا تستخدم فرشاة سلك أو أي مواد كاشطة.
- لا تستخدم أي منظفات حمضية أو كاشطة.

القاعدة

نظف القاعدة بقطعة قماش نظيفة من الخارج، دون إضافة أي مواد تنظيف إضافية.

الإبريق، والغطاء وملحقات الخلط

- نظف الإبريق، والغطاء وملحقات الخلط بعد الاستخدام مباشرة.
- أزل ملحق الخلط المستخدم من الإبريق بسحبه لأعلى.
- اشطف الأجزاء فقط يدوياً بقطعة قماش ناعمة أثناء إضافة سائل تنظيف صحن مخفف.
- يمكنك إزالة الأثرية المترسبة باستخدام فرشاة نايلون.

التقليب البارد أو صنع الرغاوي



التقليب الساخن، مثل الصلصة، واللبن أو الشيكولاته السائلة



صنع الرغاوي / تسخين اللبن أو الشيكولاته السائلة



تجميع وفك ملحقات الخلط

- ستجد الملحقات على الجانب السفلي بالقاعدة.
- اختر ملحق الخلط وركبه على العمود أسفل الإبريق.
 - لفك ملحقات الخلط، اسحبها لأعلى.

ⓘ ملاحظة:

يمكن فك ملحقات الخلط بمزيد من السهولة عند إزالة الإبريق من على القاعدة أولاً.

السعة

يسع الإبريق ما بين 150 و 250 مليلتر. ارجع إلي المقياس المدرج على الإبريق.

صنع رغاوي باللبن

⚠ تنبيه:

لاحظ السعة عن طريق علامة MAX وإلا ستزيد الرغاوي وتسكب من الأبريق.

ⓘ ملاحظة:

- للحصول على أفضل النتائج، استخدم لبنا بنسبة دسم 3.5% وضع 225 مل.
- اللبن الذي يحتوي على 1.5% دسم وكذلك لبن الصويا واللبن الخالي من اللاكتوز لا ينتج رغاوي كثيفة.

تسخين الشيكولاته السائلة

⚠ تنبيه:

- أضف فقط مسحوق الكاكاو بعد اللبن، وإلا سينسد ملحق الخلط.
- لا تملأ فوق علامة MAX، وإلا سينسكب المشروب.

الحشو، وروابط الكبل وصندوق التعبئة.
3. تأكد من وجود جميع الأجزاء بالصندوق.

ملاحظة:

قد تصادف وجود بعض الأتربة أو بقايا إنتاج على الجهاز. لذا ننصحك بتنظيف الجهاز كما هو مذكور في قسم "التنظيف".

وصف الأجزاء

- 1 الغطاء
- 2 ملحق الخلط
- 3 مقبض
- 4 أبريق
- 5 مقياس مدرج
- 6 القاعدة
- 7 أزرار
- 8 قابس الطاقة

التعليمات

مكان الجهاز

يجب أن يكون مكان تثبيت الجهاز غير زلق ومستوي السطح.

التوصيل الكهربى

1. تأكد من توافق التيار الكهربى مع مواصفات الجهاز.
- المواصفات مطبوعة على ملصق النوع.
2. صل كبل الطاقة بقابس حائط مناسب ومركب ومؤرض.

التشغيل/إيقاف التشغيل

- يمكنك تشغيل الجهاز باستخدام مفاتيح الوظائف. تضئ الأزرار لتشغيل إلى الوظيفة.
- سيتوقف تشغيل الجهاز تلقائيًا. يختلف وقت إيقاف التشغيل بناء على محتويات الإبريق والوظيفة. (4 دقائق تقريبًا)
- إذا أردت إلغاء العملية، اضغط على مفتاح الوظيفة المحدد مسبقًا مرة أخرى. أو قم بإزالة الإبريق من على القاعدة

ملاحظة:

عند إزالة الإبريق من على القاعدة بعد التشغيل، سيومض رمز ، بمجرد وضعك الوعاء مرة أخرى على القاعدة، سيتوقف وميض الزر.

معلومات السلامة الخاصة بهذه الوحدة

تحذير:

- لا تستخدم الجهاز إلا في وجود قاعدة الجهاز.
- لا تضع الجهاز أبدًا على مصدر سخونة.

تحذير: خطر الحريق!

عند إزالة الإبريق بعد التسخين، لا يزال لوح التسخين على القاعدة وأسفل الإبريق ساخنًا!

غرض الاستخدام

هذا الجهاز مخصص للاستخدامات التالية:

- تسخين اللبن وصنع رغاوي اللبن؛
- إعداد الشوكولاتة الساخنة؛
- تسخين مختلف أنواع الصوص.

يستخدم الجهاز في المنازل والاستعمالات المماثلة مثل

- في بوفيه الموظفين في المحلات، والمكاتب وأماكن العمل المشابهة؛
- للنزلاء في الفنادق، والاستراحات وغيرها من أماكن الإقامة.
- في B&Bs

الجهاز غير مصمم لاستخدامه في المناطق الزراعية.

يجب استخدام الجهاز على النحو الوارد في دليل المستخدم. لا تستخدم الجهاز لأي أغراض أخرى.

أي استخدام آخر يعتبر استخدام لا يتفق مع الغرض الذي صمم من أجله الجهاز قد يؤدي إلى تلف الممتلكات أو حتى الإصابة الشخصية.

لا يتحمل المُصنَّع أي مسؤولية بشأن الضرر الذي قد ينتج جراء الاستخدام الخاطئ.

الأجزاء المرفقة

- 1 إبريق مزود بغطاء
- 1 القاعدة
- 2 جهاز صنع الرغاوي (الملحق 2a)
- 1 أداة الخلط (الملحق 2b)

تفريغ محتويات العبوة

1. أزل تغليف الجهاز.
2. أزل جميع مواد التغليف مثل الغطاء البلاستيكي ومادة

دليل التعليمات

شكراً لك على اختيارك منتجنا. نأمل أن تستمتع باستخدام الجهاز.

رموز تعليمات الاستخدام

تم وضع علامات على هذه المعلومات الهامة خصيصاً للحفاظ على سلامتك. من الضروري الامتثال لهذه التعليمات لتجنب وقوع حوادث ومنع إلحاق تلف بالجهاز:

⚠ تحذير:

يحذرك هذا الرمز من الإصابة بمخاطر على صحتك ويشير إلى وجود مخاطر محتملة للتعرض للإصابة.

⚠ تنبيه:

يشير هذا الرمز إلى وجود مخاطر محتملة قد يتعرض لها الجهاز أو أشياء أخرى.

ℹ ملاحظة:

يلقي هذا الرمز الضوء على النصائح والمعلومات.

المحتويات

3	مخطط المكونات
59	تعليمات السلامة العامة
58	معلومات السلامة الخاصة بهذه الوحدة
58	غرض الاستخدام
58	الأجزاء المرفقة
58	تفريغ محتويات العبوة
58	وصف الأجزاء
58	التعليمات
57	للتشغيل
57	للتنظيف
56	التخزين
56	استكشاف الأخطاء وإصلاحها
56	البيانات الفنية

تعليمات السلامة العامة

اقرأ تعليمات التشغيل بعناية قبل تشغيل الجهاز واحتفظ بالتعليمات بما في ذلك الضمان وإيصال الاستلام، وإذا أمكن، الصندوق الذي يحتوي على العبوة الداخلية. عند إعطاء هذا الجهاز لأشخاص آخرين، يرجى إطلاعهم أيضاً على تعليمات التشغيل.

- هذا الجهاز مصمم للاستخدام الخاص وللغرض المقصود منه فقط. لا يصلح هذا الجهاز للاستخدام التجاري. لا تستخدم الجهاز في الأماكن الخارجية. احفظه بعيداً عن مصادر الحرارة وأشعة الشمس المباشرة والرطوبة (لا تعسفه مطلقاً في أي مادة سائلة) والأسطح الحادة. لا تستخدم الجهاز ويديك مبتلة. إذا كان الجهاز رطباً أو مبتلاً، انزع القابس الكهربائي على الفور.
- عند تنظيف الجهاز أو تخزينه، أوقف تشغيله وانزع القابس من مقبس التيار الكهربائي دائماً (اسحب القابس نفسه، وليس سلك التوصيل) إذا لم يكن الجهاز قيد الاستخدام وأزل الملحقات المرفقة.
- لا تشغل الجهاز دون أن يكون تحت المراقبة. يجب إيقاف تشغيل الجهاز دائماً عند مغادرة الغرفة. انزع القابس من مقبس التيار الكهربائي.
- يجب فحص الجهاز وأسلاك الموصلات الرئيسية بانتظام لاكتشاف وجود أية علامات للتلف. عند اكتشاف أي تلف يجب التوقف عن استخدام الجهاز.
- لا تحاول إصلاح الجهاز بنفسك. اتصل دائماً بفني معتمد. لتجنب التعرض للخطر، استبدل الكبل المعيب دائماً عن طريق الشركة المصنعة فقط أو من خلال خدمة العملاء لدينا أو من قِبل شخص مؤهل يكبل من نفس النوع.
- استخدم قطع الغيار الأصلية فقط.
- يجب مراعاة تعليمات السلامة الخاصة "التالية بحرص".

الأطفال والأشخاص الضعفاء

- لضمان سلامة أطفالك، يرجى حفظ العبوة بالكامل (الحقائب البلاستيكية، والصناديق، والبوليسترين وغيرها) بعيداً عن متناول أيديهم.

⚠ تحذير!

لا تدع الأطفال الصغار يعثون بالرقائق المعدنية خشية خطر الاختناق!

- لا يصلح استخدام هذا الجهاز من قِبل الأشخاص (بمن فيهم الأطفال) ذوي القدرات البدنية أو الحسية أو العقلية المحدودة و/أو ممن ليست لديهم المعرفة و/أو الخبرة الكافية، إلا إذا أشرف عليهم شخص يكون مسؤولاً عن سلامتهم أو أطلع على التعليمات الخاصة بطريقة استخدام الجهاز.
- يجب الإشراف على الأطفال في جميع الأوقات لضمان عدم عبثهم بالجهاز.





GARANTIE-KARTE

Garantiebewijs • Carte de garantie
 Certifi cato di garanzia • Tarjeta de garantía
 Cartão de garantia • Guarantee card
 Гарантійний талон • Karta gwarancyjna
 Záruční list • Garancia lap • Гарантийная карточка

PC-MS 1032

24 Monate Garantie gemas Garantie-Erklärung • 24 maanden garantie overeenkomstig schriftelijke garantie • 24 mois de garantie conformément a la declaration de garantie • 24 meses de garantie segun la declaration de garantia • 24 meses de garantia, conforme a declaracao de garantia • 24 mesi di garanzia a seconda della spiegazione della garanzia • 24 months guarantee according to guarantee declaration • Гарантія терміном на два роки згідно гарантійної декларації • 24 miesiące gwarancji na podstawie karty gwarancyjnej • Záruka 24 mesici podle prohlášení o záruce • A garanciat lasd a hasznalati utasitasban • Гарантийные обязательства – смотри руководство пользователя

Kaufdatum, Handstempel, Unterschrift • Koopdatum, Stempel van de leverancier, Handtekening • Date d'achat, cachet du revendeur, signature • Fecha de compra, Sello del vendedor, Firma • Data de compra, Carimbo do vendedor, Assinatura • Data dell'acquisto, timbro del commerciante, firma • Purchase date, Dealer stamp, Signature • Дата придбання, печатка продавця, підпис • Data kupna, Pieczęć sklepu, Podpis • Datum koupě, Razítko prodejce, Podpis • A vásarfasí datum, a vásarfasí hely bejegyzése, aláírás • Дата покупки, печать торговца, подпись

PROFI  COOK®

PROFI  COOK®

Internet: <http://www.proficook.de>