

MEDION®

Bedienungsanleitung

User Manual

Notice d'utilisation

Handleiding

Manual de instrucciones

Istruzioni per l'uso



Stereo-Bluetooth®-Unterbauradio

Under cabinet stereo Bluetooth® radio

Radio stéréo encastrable avec Bluetooth®

Stereo Bluetooth®-onderbouwradio

Radio de cocina estéreo con Bluetooth®

Radio stereo Bluetooth® per installazione sottopensile

MEDION® LIFE® E66567 (MD 43567)

Inhaltsverzeichnis

1.	Informationen zu dieser Bedienungsanleitung	3
1.1.	Zeichenerklärung	3
2.	Bestimmungsgemäßer Gebrauch	5
3.	Sicherheitshinweise	6
3.1.	Eingeschränkter Personenkreis	6
3.2.	Betriebssicherheit	6
3.3.	Stromversorgung	7
3.4.	Aufstellungsort / Umgebung	8
3.5.	Reparatur	10
3.6.	Umgang mit Batterien	10
4.	Lieferumfang	12
5.	Geräteübersicht	13
5.1.	Vorderseite	13
5.2.	Rückseite	15
5.3.	Fernbedienung	15
6.	Montage (hängend)	17
6.1.	Aufstellung (stehend)	19
7.	Vorbereitungen zur Inbetriebnahme	20
7.1.	Batterie in die Fernbedienung einlegen	20
8.	Inbetriebnahme	21
9.	Bedienung	22
9.1.	Gerät ein-/ausschalten	22
9.2.	Displaybeleuchtung ein-/ausschalten	22
9.3.	LED-Lichtleiste ein-/ausschalten	22
9.4.	Lautstärke einstellen/Gerät stummschalten	22
9.5.	Equalizer	23
9.6.	Radiobetrieb	23
10.	Geräte über Bluetooth® verbinden	24
10.1.	Geräte über AUX anschließen	26
11.	Grundeinstellungen	26
11.1.	Uhrzeit manuell einstellen	26
11.2.	Datum manuell einstellen	27
11.3.	Automatische Uhrzeitsynchronisation	27
11.4.	Dimmer-Timer-Funktion	27
11.5.	Uhrzeitformat einstellen	28
12.	Sleep-Timer-Funktion	28
13.	Alarm-Funktion	28
13.1.	Alarmzeit einstellen	28
14.	Koch-Timer-Funktion	30
14.1.	Vorinstallierte Timer-Zeiten aufrufen und starten	30

14.2.	Individuelle Timer-Zeit einstellen und starten	31
14.3.	Timer-Signaltöne abschalten.....	31
15.	Reinigung	32
16.	Fehlersuche	33
17.	Lagerung bei Nichtbenutzung	34
18.	EU Konformitätsinformation	34
19.	Entsorgung.....	35
20.	Technische Daten.....	36
21.	Serviceinformationen	37
22.	Datenschutzerklärung	40
23.	Impressum.....	40

1. Informationen zu dieser Bedienungsanleitung



Vielen Dank, dass Sie sich für unser Produkt entschieden haben. Wir wünschen Ihnen viel Freude mit dem Gerät.

Lesen Sie vor Inbetriebnahme die Sicherheitshinweise und die gesamte Anleitung aufmerksam durch. Beachten Sie die Warnungen auf dem Gerät und in der Bedienungsanleitung.

Bewahren Sie die Bedienungsanleitung immer in Reichweite auf. Wenn Sie das Gerät verkaufen oder weitergeben, händigen Sie unbedingt auch diese Bedienungsanleitung aus, da sie ein wesentlicher Bestandteil des Produktes ist.

1.1. Zeichenerklärung

Ist ein Textabschnitt mit einem der nachfolgenden Warnsymbole gekennzeichnet, muss die im Text beschriebene Gefahr vermieden werden, um den dort beschriebenen, möglichen Konsequenzen vorzubeugen.



GEFAHR!

Warnung vor unmittelbarer Lebensgefahr!



WARNUNG!

Warnung vor möglicher Lebensgefahr und/oder schweren, irreversiblen Verletzungen!



HINWEIS!

Hinweise beachten, um Sachschäden zu vermeiden!



Weiterführende Informationen für den Gebrauch des Gerätes!



Hinweise in der Bedienungsanleitung beachten!



CE-Kennzeichnung

Mit diesem Symbol markierte Produkte erfüllen die Anforderungen der EU-Richtlinien (siehe Kapitel „EU-Konformitätsinformation“).



Geprüfte Sicherheit

Mit diesem Symbol gekennzeichnete Produkte erfüllen die Anforderungen des Produktsicherheitsgesetzes.



Symbol für Gleichstrom



Symbol für Wechselstrom

Schutzklasse II

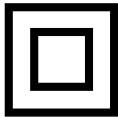

Elektrogeräte der Schutzklasse II sind Elektrogeräte die durchgehend doppelte und/oder verstärkte Isolierung besitzen und keine Anschlussmöglichkeiten für einen Schutzleiter haben. Das Gehäuse eines isolierstoffumschlossenen Elektrogerätes der Schutzklasse II kann teilweise oder vollständig die zusätzliche oder verstärkte Isolierung bilden.



Benutzung in Innenräumen

Geräte mit diesem Symbol sind nur für die Verwendung in Innenräumen geeignet.

Abb. A



Abb. B



Polaritätskennzeichnung

Bei Geräten mit Hohlsteckern kennzeichnen diese Symbole die Polarität des Steckers, es gibt zwei Varianten der Polarität entweder Innen Plus und Außen Minus (Abb. A) oder Innen Minus und Außen Plus (Abb. B).



Energieeffizienz Level VI

Die Energie Effizienz Level sind eine Standardunterteilung der Wirkungsgrade externer und interner Netzteile. Die Energieeffizienz gibt dabei den Wirkungsgrad an und wird bis zur Level VI (effizientestes Level) unterteilt.

- Aufzählungspunkt / Information über Ereignisse während der Bedienung
- ▶ Auszuführende Handlungsanweisung
- Auszuführende Sicherheitshinweise

2. Bestimmungsgemäßer Gebrauch

Dies ist ein Gerät der Unterhaltungselektronik. Das Gerät dient der Wiedergabe von Audiomaterial, welches via Bluetooth zugespielt werden kann, sowie zum FM-Radioempfang. Externe Wiedergabegeräte (z. B. MP3-Player) können über den AUX-Anschluss an das Gerät angeschlossen werden. Das Gerät verfügt zudem über eine Timerfunktion.

Das Gerät ist nur für den privaten und nicht für den industriellen/kommerziellen Gebrauch bestimmt.

Der genannte Empfangsbereich stellt die technischen Möglichkeiten des Gerätes dar. Außerhalb dieses Bereiches empfangene Informationen dürfen nicht verwendet oder weiter verbreitet werden. Die jeweiligen Landesgesetze sind zu beachten.

Bitte beachten Sie, dass im Falle des nicht bestimmungsgemäßen Gebrauchs die Haftung erlischt:

- Bauen Sie das Gerät nicht ohne unsere Zustimmung um und verwenden Sie keine nicht von uns genehmigten oder gelieferten Zusatzgeräte.
- Verwenden Sie nur von uns gelieferte oder genehmigte Ersatz- und Zubehörteile.
- Beachten Sie alle Informationen in dieser Bedienungsanleitung, insbesondere die Sicherheitshinweise. Jede andere Bedienung gilt als nicht bestimmungsgemäß und kann zu Personen- oder Sachschäden führen.
- Benutzen Sie das Gerät nicht in explosionsgefährdeten Bereichen. Hierzu zählen z. B. Tankanlagen, Kraftstofflagerbereiche oder Bereiche, in denen Lösungsmittel verarbeitet werden. Auch in Bereichen mit teilchenbelasteter Luft (z. B. Mehl- oder Holzstaub) darf dieses Gerät nicht verwendet werden.
- Verwenden Sie das Gerät nicht im Freien.
- Setzen Sie das Gerät keinen extremen Bedingungen aus. Zu vermeiden sind:
 - Hohe Luftfeuchtigkeit oder Nässe,

-
- extrem hohe oder tiefe Temperaturen,
 - direkte Sonneneinstrahlung,
 - offenes Feuer.

3. Sicherheitshinweise

3.1. Eingeschränkter Personenkreis

- Das Gerät ist nicht dafür bestimmt, durch Personen (einschließlich Kinder) mit eingeschränkten physischen, sensorischen oder geistigen Fähigkeiten oder mangels Erfahrung und/oder mangels Wissen benutzt zu werden, es sei denn, sie werden durch eine für ihre Sicherheit zuständige Person beaufsichtigt oder erhalten von ihr Anweisungen, wie das Gerät zu benutzen ist. Kinder müssen beaufsichtigt werden, um sicherzustellen, dass sie nicht mit dem Gerät spielen.
- Bewahren Sie das Gerät und das Zubehör an einem für Kinder unerreichen Platz auf.
- Die Reinigung und Benutzerwartung des Gerätes darf nicht von Kindern durchgeführt werden.



GEFAHR!

Erstickengefahr!

Verpackungsmaterial ist kein Spielzeug! Verpackungsfolien können verschluckt oder unsachgemäß benutzt werden, daher besteht Erstickengefahr!

- Halten Sie das Verpackungsmaterial, wie z. B. Folien oder Plastikbeutel von Kindern fern.
- Verpackungsmaterial ist kein Spielzeug!

3.2. Betriebssicherheit

- Überprüfen Sie das Gerät und das Netzteil vor der Benutzung auf Beschädigungen. Ein defektes oder beschädigtes Radio oder Netzteil darf nicht verwendet werden.

**GEFAHR!****Stromschlaggefahr!**

Verletzungsgefahr durch Stromschlag durch stromführende Teile. Bei diesen besteht durch unabsichtlichen Kurzschluss die Gefahr eines elektrischen Schlages oder eines Brandes.

- Stellen Sie keine mit Flüssigkeit gefüllten Gefäße, wie z.B. Vasen, auf das Gerät oder in die nähere Umgebung und schützen Sie alle Teile vor Tropf- und Spritzwasser. Das Gefäß kann umkippen und die Flüssigkeit kann die elektrische Sicherheit beeinträchtigen.
- Öffnen Sie niemals das Gehäuse des Gerätes und des Netzteils und führen Sie keine Gegenstände durch die Schlitze und Öffnungen ins Innere des Gerätes/Netzteils.
- Ziehen Sie bei Beschädigungen des Netzadapters, des Anschlusskabel oder des Gerätes, sofort den Netzadapter aus der Steckdose. Dies gilt auch wenn Flüssigkeiten oder Fremdkörper ins Innere des Gerätes gelangt sind.
- Ziehen Sie bei längerer Abwesenheit oder Gewitter den Netzadapter aus der Steckdose.

3.3. Stromversorgung

**GEFAHR!****Stromschlaggefahr!**

Verletzungsgefahr durch Stromschlag durch stromführende Teile.

- Schließen Sie den Netzadapter nur an eine gut erreichbare, ordnungsgemäß installierte Schutzkontaktsteckdose (100-240 V ~ 50/60 Hz) an, die sich in der Nähe des Aufstellortes befindet.
- Lassen Sie die Steckdose unbedingt jederzeit frei zugänglich, damit der Stecker ungehindert abgezogen werden kann.

Auch bei ausgeschaltetem Gerät sind Teile des Gerätes unter Spannung.

-
- Um die Stromversorgung zu Ihrem Gerät zu unterbrechen, oder es gänzlich von Spannung freizuschalten, ziehen Sie den Netzadapter aus der Steckdose.
 - Ziehen Sie das Anschlusskabel stets am Netzadapter aus der Steckdose, ziehen Sie nicht am Kabel.
 - Entfernen Sie das Anschlusskabel und/oder die Batterien in einer Notsituation wie z. B. bei Rauch oder ungewöhnlichen Geräuschen aus dem Gerät.
 - Der Netzadapter muss in einer Notsituation schnell erreichbar sein. Daher ist darauf zu achten, dass die Steckdose immer leicht erreichbar ist.
 - Auch in ausgeschaltetem Zustand verbraucht das Gerät eine geringe Menge Strom. Trennen Sie zum vollständigen Abschalten des Gerätes den Netzadapter vom Stromnetz.

3.3.1. Netzadapter

- Verwenden Sie nur den mitgelieferten Netzadapter.
- Wenn das Gehäuse des Netzadapters oder des Anschlusskabel beschädigt ist, muss der Netzadapter entsorgt und durch einen neuen Netzadapter des gleichen Typs ersetzt werden.
- Der Netzadapter darf nur in trockenen Innenräumen verwendet werden.

3.4. Aufstellungsort / Umgebung



GEFAHR!

Stromschlaggefahr!

Bei großen Temperatur- oder Feuchtigkeitsschwankungen kann es durch Kondensation zur Feuchtigkeitsbildung innerhalb des Gerätes kommen, die einen elektrischen Kurzschluss verursachen kann.

- Warten Sie nach einem Transport des Gerätes solange mit der Inbetriebnahme, bis es die Umgebungstemperatur angenommen hat.



HINWEIS!

Gefahr von Geräteschaden!

Ungünstige Umgebungsbedingungen können zur Beschädigung des Gerätes führen.

- Verwenden Sie das Gerät nur in trockenen Innenräumen.
- Stellen und betreiben Sie alle Komponenten auf einer stabilen, ebenen und vibrationsfreien Unterlage, um Stürze des Gerätes zu vermeiden.
- Achten Sie bei der Aufstellung darauf, dass
 - ausreichender Abstand zu anderen Gegenständen besteht und die Lüftungsschlitze nicht verdeckt sind, damit immer eine ausreichende Belüftung gewährleistet ist;
 - keine direkten Wärmequellen (z. B. Heizungen) auf das Gerät/auf den Netzadapter wirken;
 - kein direktes Sonnenlicht auf das Gerät/auf den Netzadapter trifft;
 - der Kontakt mit Feuchtigkeit, Tropf- oder Spritzwasser vermieden wird und dass keine mit Flüssigkeit gefüllten Gegenstände – z. B. Vasen - auf das Gerät oder in die Nähe des Geräts gestellt werden;
 - das Gerät nicht in unmittelbarer Nähe von Magnetfeldern (z. B. Fernsehern oder anderen Lautsprechern) steht;
 - keine offenen Brandquellen (z. B. brennende Kerzen) in der Nähe des Geräts stehen;
 - das Anschlusskabel nicht unter Zugspannung steht und nicht geknickt wird.

3.4.1. Montage

Das Gerät kann unterhalb einer horizontalen Montageplatte z. B. unter einem Hängeschrank angebracht werden.



WARNUNG!

Brandgefahr/Kurzschlussgefahr!

Durch aufsteigenden Dampf oder Hitze kann ein Kurzschluss die Gefahr eines elektrischen Schlages oder eines Brandes auslösen.

- Montieren Sie das Gerät niemals oberhalb von Herdplatten oder anderen Hitze- oder Dampfquellen (wie etwa Wasserkocher etc.).
- Lassen Sie auch das Anschlusskabel niemals über einer Herdplatte oder anderen Hitzequelle hängen.

3.5. Reparatur



GEFAHR!

Stromschlaggefahr!

Es besteht die Gefahr eines elektrischen Schlags durch stromführende Teile.

- Vor dem ersten Gebrauch und nach jeder Benutzung das Gerät sowie das Anschlusskabel auf Beschädigungen überprüfen.
- Gerät nicht in Betrieb nehmen, wenn das Gerät oder der Netzadapter sichtbare Schäden aufweist.
- Wenn Sie einen Schaden feststellen oder technische Probleme feststellen, überlassen Sie die Reparatur Ihres Gerätes ausschließlich qualifiziertem Fachpersonal.
- Im Falle einer notwendigen Reparatur wenden Sie sich bitte ausschließlich an unseren Service.

3.6. Umgang mit Batterien

Die Fernbedienung dieses Gerätes wird mit einer Batterie betrieben.

Beachten Sie hierzu folgende Hinweise:

- Halten Sie neue und gebrauchte Batterien von Kindern fern. Batterien nicht verschlucken, es besteht die Gefahr einer chemischen Verätzung.



WARNUNG!

Verätzungsgefahr!

- Die mitgelieferte Fernbedienung beinhaltet eine Knopfzellen-Batterie. Wird diese Batterie verschluckt, kann sie innerhalb von 2 Stunden ernsthafte innere Verätzungen verursachen, die zum Tode führen können.
- Wenn Sie vermuten, Batterien könnten verschluckt oder in irgendeinem Teil des Körpers gelangt sein, suchen Sie unverzüglich medizinische Hilfe.
 - Benutzen Sie die Fernbedienung nicht mehr, wenn das Batteriefach nicht sicher schließt.
 - Halten Sie Batterien und Fernbedienung von Kindern fern, um Gefährdungen und Missbrauch zu vermeiden.
 - Prüfen Sie vor dem Einlegen der Batterie, ob die Kontakte im Gerät und an der Batterie sauber sind und reinigen Sie diese gegebenenfalls.
 - Legen Sie grundsätzlich nur neue Batterien gleichen Typs ein. Benutzen Sie nie alte und neue Batterien zusammen.
 - Achten Sie beim Einlegen der Batterie auf die Polarität (+/-).
 - Bei unsachgemäßem Auswechseln der Batterie besteht Explosionsgefahr! Ersetzen Sie die Batterie nur durch denselben oder einen gleichwertigen Typ.
 - Versuchen Sie niemals Batterien wieder aufzuladen. Es besteht Explosionsgefahr!
 - Setzen Sie Batterien niemals übermäßiger Wärme (wie Sonnenschein, Feuer oder dergleichen) aus.
 - Lagern Sie Batterien an einem kühlen, trockenen Ort. Direkte starke Wärme kann die Batterien beschädigen. Setzen Sie das Gerät daher keinen starken Hitzequellen aus.

-
- Schließen Sie Batterien nicht kurz, nehmen Sie sie nicht auseinander.
 - Werfen Sie Batterien nicht in Feuer. Es besteht Explosionsgefahr!
 - Nehmen Sie ausgelaufene Batterien sofort aus der Fernbedienung. Reinigen Sie die Kontakte, bevor Sie neue Batterien einlegen. Es besteht Verätzungsgefahr durch Batteriesäure! Bei Kontakt mit Batteriesäure die betroffenen Stellen sofort mit reichlich klarem Wasser spülen und umgehend einen Arzt aufsuchen.
 - Entfernen Sie auch leere Batterien aus der Fernbedienung.
 - Wenn Sie die Fernbedienung für längere Zeit nicht benutzen, nehmen Sie die Batterie heraus.

4. Lieferumfang



GEFAHR!

Erstickungsgefahr!

Durch Einatmen oder Verschlucken von Folien oder Kleinteilen besteht Erstickungsgefahr.

- Halten Sie Verpackungen von Kindern fern.
 - Lassen Sie Kinder nicht mit dem Verpackungsmaterial spielen.
 - Verpackungsmaterial ist kein Spielzeug!
- ▶ Bitte überprüfen Sie die Vollständigkeit der Lieferung und benachrichtigen Sie uns innerhalb von 14 Tagen nach dem Kauf, falls die Lieferung nicht komplett ist.



Mit dem von Ihnen erworbenen Paket haben Sie erhalten:

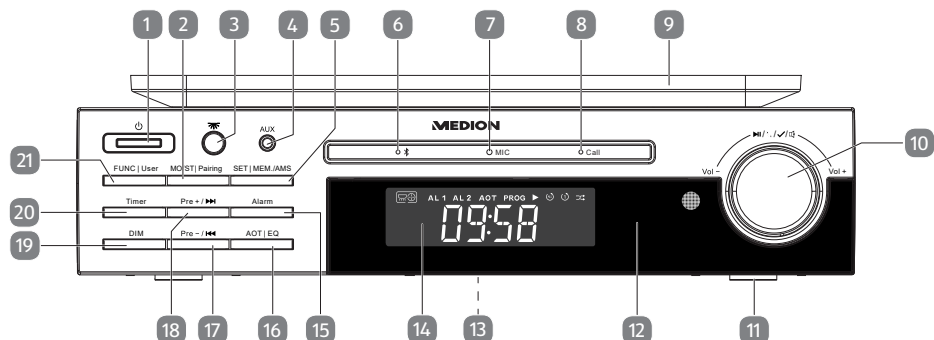

- Stereo-Bluetooth®-Unterbauradio
- Montageplatte
- Fernbedienung inkl. Batterie (3V CR2025 Knopfzelle)
- Netzadapter
- Befestigungsmaterial (4x kurze Schrauben, 4x lange Schrauben, 4x Abstandshalter)
- Bedienungsanleitung und Garantieunterlagen

5. Geräteübersicht

5.1. Vorderseite



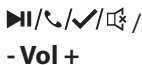

1)		Gerät einschalten / in den Standby-Modus schalten
2)	MO/ST/Pairing	Im Radiobetrieb: Zwischen Mono und Stereo umschalten Im Bluetooth-Betrieb: Aktuelle Bluetooth-Verbindung trennen und das Unterbauradio in den Bluetooth-Kopplungsmodus versetzen; Verbindung zum zuletzt via Bluetooth verbundenen Audioausgabegerät wiederherstellen
3)		LED-Lichtleiste ein-/ausschalten
4)	AUX	Anschluss für externe Audioausgabegeräte
5)	SET/MEM./AMS	Im Radiobetrieb: Kurz drücken: Sender speichern Gedrückt halten: Automatischen Sendersuchlauf durchführen Im Standby-Modus: Kurz drücken: Datum/Wochentag anzeigen Gedrückt halten: Einstellungsmenü aufrufen (Einstellungen: Time Set (Uhrzeit einstellen), Date Set (Datum einstellen), CT Update (Automatische Uhrzeitsynchronisation an/aus), DT (Dimmer-Timer-Funktion an/aus), 12 H / 24 H (Uhrzeitformat))
6)		Pairing-LED
7)	MIC	Mikrofon
8)	Call	Anruf-LED
9)		Halterung

10)	 - Vol +	<p>Drehen: Lautstärke verringern/Lautstärke erhöhen, Wert während einer Auswahl ändern</p> <p>Drücken: Eine Auswahl bestätigen</p> <p>Im Bluetooth-Betrieb kurz drücken: Wiedergabe starten/anhalten</p> <p>Im Radiobetrieb gedrückt halten: Manuelle Frequenzabstimmung</p> <p>Im Radio-/AUX-Betrieb:</p> <p>Kurz drücken: Gerät stummschalten</p> <p>Erneut drücken während der Stummschaltung -> Stummschaltung aufheben</p> <p>Bei einem eingehenden Anruf:</p> <p>Kurz drücken: Gespräch annehmen, Gespräch beenden</p> <p>Gedrückt halten: Gespräch abweisen</p>
11)		Standfüße
12)		Infrarot-Sensor: Empfangsfeld für die Infrarot-Signale der Fernbedienung
13)		LED-Lichtleiste und Typenschild (auf der Geräteunterseite)
14)		Display
15)	Alarm	Alarm-Einstellungsmenü (ALARM 1 / ALARM 2) öffnen
16)	AOT/EQ	<p>Kurz drücken: Sleep-Timer (AOT- Automatischen Ausschalt-Timer) programmieren</p> <p>Gedrückt halten: Equalizer-Einstellung wählen</p>
17)	Pre - / 	<p>Im Bluetooth-Betrieb:</p> <p>Kurz drücken: Zum Anfang des aktuellen Titels springen;</p> <p>2x drücken: Vorigen Titel abspielen;</p> <p>Gedrückt halten: Schneller Rücklauf innerhalb eines Titels</p> <p>Im Radiobetrieb:</p> <p>Kurz drücken: Senderspeicherplatz zurück, vorige Frequenz,</p> <p>Gedrückt halten: Sendersuchlauf rückwärts</p>
18)	Pre + / 	<p>Im Bluetooth-Betrieb:</p> <p>Kurz drücken: Nächsten Titel abspielen</p> <p>Gedrückt halten: Schneller Vorlauf innerhalb eines Titels</p> <p>Im Radiobetrieb:</p> <p>Kurz drücken: Senderspeicherplatz vor, nächste Frequenz,</p> <p>Gedrückt halten: Sendersuchlauf vorwärts</p>
19)	DIM	Hintergrundbeleuchtung des Displays ein-/ausschalten
20)	Timer	Koch-Timer-Speicherplatz (T1-T6) wählen

21)	FUNC/User	Radio-/Bluetooth-/AUX-Betriebsmodus auswählen Im Radiobetrieb gedrückt halten: Benutzerauswahl (Wechsel zwischen den Senderspeichergruppen A und B)
-----	------------------	---

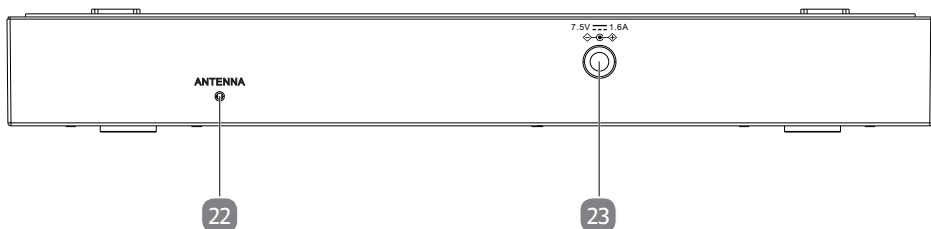
5.2. Rückseite



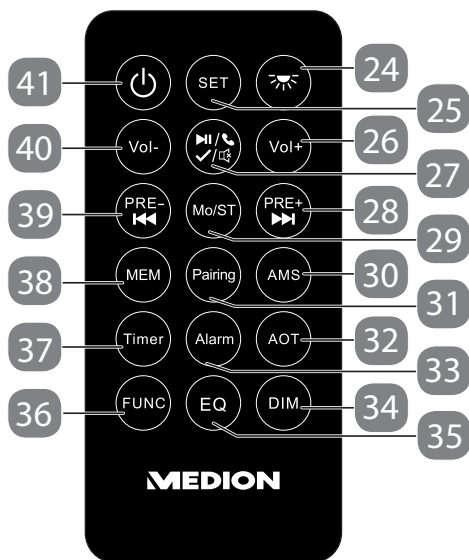

22)	ANTENNA	FM-Wurfantenne
23)	7.5V  1.6A	Anschluss Netzadapter

5.3. Fernbedienung



24)		LED-Lichtleiste ein-/ausschalten
25)	SET	Einstellungsmenü aufrufen (Einstellungen: Time Set (Uhrzeit einstellen), Date Set (Datum einstellen), CT Update (Automatische Uhrzeitsynchronisation an/aus), DT (Dimmer-Timer-Funktion an/aus), 12 H /24 H (Uhrzeitformat))
26)	Vol +	Lautstärke erhöhen; aufsteigenden Wert während einer Auswahl wählen

27)		<p>Eine Auswahl bestätigen</p> <p>Im Bluetooth-Betrieb: Wiedergabe starten/anhalten</p> <p>Im Radiobetrieb gedrückt halten: Manuelle Frequenzabstimmung</p> <p>Im Radio-/AUX-Betrieb: Gerät stummschalten</p> <p>Erneut drücken während der Stummschaltung -> Stummschalten aufheben</p> <p>Bei einem eingehenden Anruf:</p> <p>Kurz drücken: Gespräch annehmen, Gespräch beenden</p> <p>Gedrückt halten: Gespräch abweisen</p>
28)	Pre + / 	<p>Im Bluetooth-Betrieb:</p> <p>Kurz drücken: Nächsten Titel abspielen;</p> <p>Gedrückt halten: Schneller Vorlauf innerhalb eines Titels</p> <p>Im Radiobetrieb:</p> <p>Kurz drücken: Senderspeicherplatz vor, nächste Frequenz</p> <p>Gedrückt halten: Sendersuchlauf vorwärts</p>
29)	Mo/ST	Im Radiobetrieb: Zwischen Mono und Stereo umschalten
30)	AMS	Im Radiobetrieb gedrückt halten: Automatischen Sendersuchlauf durchführen
31)	Pairing	<p>Im Bluetooth-Betrieb:</p> <p>Aktuelle Bluetooth-Verbindung trennen und das Unterbau-radio in den Bluetooth-Kopplungsmodus versetzen; Verbindung zum zuletzt via Bluetooth verbundenen Audioausgabegerät wiederherstellen</p>
32)	AOT	Sleep-Timer (AOT- Automatischen Ausschalt-Timer) programmieren
33)	Alarm	Alarm-Einstellungsmenü (ALARM 1 / ALARM 2) öffnen
34)	DIM	Hintergrundbeleuchtung des Displays ein-/ausschalten
35)	EQ	Equalizer-Einstellung wählen
36)	FUNC	<p>Radio-/Bluetooth-/AUX-Betriebsmodus auswählen</p> <p>Im Radiobetrieb gedrückt halten: Benutzerauswahl (Wechsel zwischen den Senderspeichergruppen A und B)</p>
37)	Timer	Koch-Timer-Speicherplatz (T1-T6) wählen
38)	MEM	Im Radiobetrieb: Sender speichern

39)	Pre - / ⏮	<p>Im Bluetooth-Betrieb: Kurz drücken: Zum Anfang des aktuellen Titels springen; 2x drücken: Vorigen Titel abspielen; Gedrückt halten: Schneller Rücklauf innerhalb eines Titels</p> <p>Im Radiobetrieb: Kurz drücken: Senderspeicherplatz zurück, vorige Frequenz, Gedrückt halten: Sendersuchlauf rückwärts</p>
40)	Vol -	Lautstärke verringern; absteigenden Wert während einer Auswahl wählen
41)	⏻	Gerät einschalten / in den Standby-Modus schalten

6. Montage (hängend)

Das Unterbauradio ist dafür vorgesehen, an der Unterseite eines Hängeschrankes oder Regalbretts befestigt zu werden. Zur Befestigung benötigen Sie 4 Schrauben. Die Größe und Länge der Schrauben muss zur Montageplatte und zur Halterung passen.

Schließen die Türen Ihres Hängeschrankes nicht bündig mit dem Korpus ab, benötigen Sie für die Montage zudem die mitgelieferten Abstandhalter, um die Schranktür weiterhin problemlos öffnen zu können. Sie können das Radio auch vorab provisorisch mit eingeschobener Montageplatte unter Ihrem Hängeschrank anhalten und überprüfen, dass die Frontblende nicht verdeckt wird.

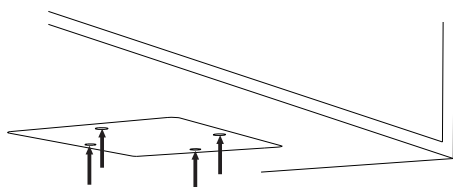

- ▶ Wählen Sie einen Platz in der Nähe einer Netzsteckdose.
- ▶ Halten Sie die Montageplatte an die gewünschte Position und zeichnen Sie die 4 Bohrlöcher an.

- ▶ Überprüfen Sie mit dem Gerät, ob die angezeichnete Position passt.
- ▶ Falls notwendig, bohren Sie mit einem 1,5 mm Bohrer auf der Unterseite des Regalbretts an den eingezeichneten Stellen 4 passende Löcher (Durchmesser ca. 1 mm).



Die mitgelieferten Schrauben sind für die Montage auf Holzuntergründen geeignet. Für andere Materialien müssen geeignete Schrauben verwendet werden. Bei einer Montage auf Holzuntergründen ist ein Vorbohren in der Regel nicht notwendig.

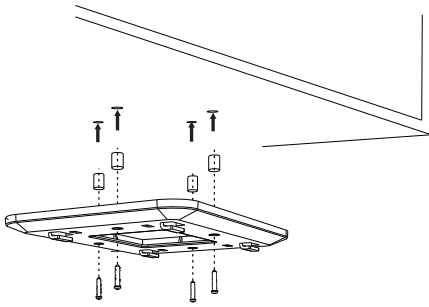

- ▶ Setzen Sie ggf. die Abstandhalter zwischen Montagefläche und Halterung.
- ▶ Ziehen Sie die 4 Schrauben an.

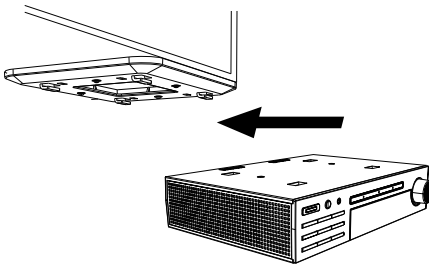

- ▶ Setzen Sie das Gerät auf die Haltezapfen der Halterung und schieben Sie das Gerät vorsichtig nach hinten, bis es einrastet.



WARNUNG!

Brandgefahr/Kurzschlussgefahr!

Durch aufsteigenden Dampf oder Hitze kann ein Kurzschluss die Gefahr eines elektrischen Schlages oder eines Brandes auslösen.

- Montieren Sie das Gerät niemals oberhalb von Herdplatten oder anderen Hitze- oder Dampfquellen (wie etwa Wasserkocher etc.).
- Lassen Sie auch das Anschlusskabel niemals über einer Herdplatte oder anderen Hitzequelle hängen.

6.1. Aufstellung (stehend)

Sie können das Gerät alternativ zur Montage an einer Hängeschrankunterseite oder einem Regalbrett auch auf einen Tisch oder Schrank stellen, ohne es dauerhaft befestigen zu müssen. Für diesen Zweck verfügt das Gerät über Standfüße.



HINWEIS!

Beschädigungsgefahr!

Geräteschaden durch unsachgemäßen Umgang mit dem Gerät.

- Betreiben Sie das Gerät auf einer stabilen, ebenen und vibrationsfreien Unterlage, um Stürze des Geräts zu vermeiden. Einige aggressive Möbellacke können die Gummifüße des Gerätes angreifen. Stellen Sie das Gerät ggf. auf eine Unterlage.
- Halten Sie mindestens einen Meter Abstand von hochfrequenten und magnetischen Störquellen (Fernsehgerät, anderen Lautsprecherboxen, Mobiltelefon usw.), um Funktionsstörungen zu vermeiden.

7. Vorbereitungen zur Inbetriebnahme

7.1. Batterie in die Fernbedienung einlegen

In der Fernbedienung ist eine Lithium Batterie CR2025 3V eingesetzt.



Wenn Sie die Fernbedienung zum ersten Mal in Betrieb nehmen, ziehen Sie die transparente Folie mit der Beschriftung „Vor Gebrauch entfernen“ heraus, ohne das Batteriefach zu öffnen.



WARNUNG!

Verätzungsgefahr!

Wenn das Batteriefach nicht sicher schließt, kann es zu einem unabsichtlichen Verschlucken der Knopfzelle kommen.

- Benutzen Sie die Fernbedienung in diesem Fall nicht mehr und halten Sie diese von Kindern fern.

Wenn das Gerät nicht oder nur schlecht auf die Fernbedienung reagiert, muss die Batterie ausgetauscht werden. Verfahren Sie dazu wie nachfolgend beschrieben:



WARNUNG!

Explosionsgefahr!

Explosionsgefahr bei unsachgemäßem Auswechseln der Batterie.

- Ersatz nur durch denselben oder einen gleichwertigen Typ.

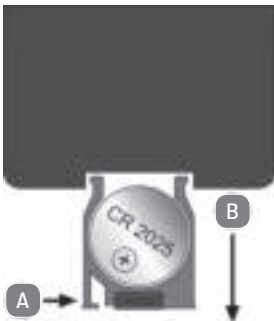

- ▶ Drücken Sie wie auf der nebenstehenden Abbildung dargestellt den Arretierungshebel (**A**) und ziehen Sie die Batteriehalterung mit der Batterie (**B**) aus der Fernbedienung heraus.
- ▶ Entsorgen Sie die Altbatterie entsprechend den gesetzlichen Bestimmungen.
- ▶ Legen Sie eine neue Batterie des Typs CR2025 3V mit dem Pluspol nach oben zeigend in die Halterung ein. Achten Sie beim Einlegen auf die richtige Polarität.
- ▶ Schieben Sie die Halterung mit der Batterie wieder vollständig in die Fernbedienung.

8. Inbetriebnahme

- ▶ Um das Gerät in Betrieb zu nehmen, schließen Sie den mitgelieferten Netzadapter an der Anschlussbuchse auf der Rückseite des Gerätes an.



HINWEIS!

Mögliche Sachschäden

Durch die Verwendung eines nicht kompatiblen Netzadapters können Geräteschäden entstehen.

- ▶ Verwenden Sie nur den mitgelieferten Netzadapter.
- ▶ Verbinden Sie den Netzadapter mit einer immer gut zugänglichen Netzsteckdose 100-240 V ~ 50/60 Hz.
- ▶ Verlegen Sie die Wurfantenne.





Wenn Sie das Unterbauradio zum ersten Mal anschließen, startet der automatische Sendersuchlauf (**AMS**), sobald ein Signal empfangen wurde. Die automatische Senderspeicherung erfolgt unter der Speichergruppe A. Im Anschluss führt das Gerät eine automatische Uhrzeitsynchronisation durch. Im Display wird **SYNC** angezeigt. Dieser Vorgang kann bis zu 2 Minuten in Anspruch nehmen. Nach Abschluss der Synchronisation wird im Display die aktuelle Uhrzeit angezeigt und das Radio schaltet sich in den Standby-Modus.

Wenn die Synchronisation länger als 5 Minuten dauert, ist der FM-Empfang unzureichend. Wählen Sie einen anderen Aufstellort für das Unterbauradio oder drücken Sie zunächst die Taste  und stellen Sie die Uhr anschließend wie unter „11.1. Uhrzeit manuell einstellen“ auf Seite 26 beschrieben manuell ein.

9. Bedienung

9.1. Gerät ein-/ausschalten

- ▶ Drücken Sie die Taste , um das Gerät einzuschalten.
- ▶ Drücken Sie die Taste , um das Gerät in den Standby-Modus zu schalten.



Auch in ausgeschaltetem Zustand verbraucht das Gerät eine geringe Menge Strom. Trennen Sie zum vollständigen Abschalten des Gerätes den Netzadapter vom Stromnetz.

9.2. Displaybeleuchtung ein-/ausschalten

- ▶ Drücken Sie die Taste **DIM**, um die Displaybeleuchtung des Unterbauradios ein- bzw. auszuschalten.

9.3. LED-Lichtleiste ein-/ausschalten

Auf der Unterseite des Radios befindet sich eine LED-Lichtleiste.

- ▶ Drücken Sie die Taste , um die LED-Lichtleiste ein- bzw. auszuschalten.



Nach einer Leuchtzeit von 120 Minuten schaltet sich die LED-Lichtleiste automatisch ab.



Diese Beleuchtung ist zur punktuellen, unterstützenden Beleuchtung von Arbeitsflächen und nicht zur Raumbeleuchtung konzipiert.

9.4. Lautstärke einstellen/Gerät stummschalten

- ▶ Stellen Sie mithilfe des Reglers oder den Tasten **VOL+** / **VOL-** auf der Fernbedienung die gewünschte Lautstärke ein.
- ▶ Drücken Sie im Radio- oder AUX-Betrieb auf den Regler oder die Taste  auf der Fernbedienung, um das Radio stummzuschalten.

Im Display wird **MUTE** angezeigt, solange das Gerät stummgeschaltet ist.

- ▶ Drücken Sie erneut auf den Regler oder die Taste  auf der Fernbedienung, um die Stummschaltung aufzuheben.

9.5. Equalizer

Das Radio verfügt über vorinstallierte Equalizer-Einstellungen (**NORMAL, FLAT, ROCK, POP, JAZZ, CLASSIC, BASS**). Die Auswahl einer Equalizer-Einstellung ist in jedem Betriebsmodus möglich.

- ▶ Halten Sie die Taste **AOT / EQ** gedrückt oder drücken Sie die Taste **EQ** auf der Fernbedienung, um das Equalizer-Einstellungsmenü zu öffnen.
- ▶ Drehen Sie den Regler oder drücken Sie wiederholt die Taste **EQ** auf der Fernbedienung, um eine Equalizer-Einstellung auszuwählen.

Ihre Equalizer-Einstellung wird automatisch für alle Betriebsmodi übernommen. Das Radio schließt nach einigen Sekunden das Equalizer-Einstellungsmenü und kehrt zur vorherigen Displayanzeige zurück.

9.6. Radiobetrieb

- ▶ Wickeln Sie die angeschlossene Wurfantenne für den Radioempfang ganz ab.
- ▶ Schalten Sie das Gerät ein.



Wenn Sie das Radio einschalten, startet es im zuletzt verwendeten Betriebsmodus. Drücken Sie ggf. mehrmals die Taste **FUNC / USER** oder die Taste **FUNC** auf der Fernbedienung, um in den Radiobetrieb zu wechseln.

- ▶ Um während des Radiobetriebs von Stereo- auf Mono-Wiedergabe umzuschalten, drücken Sie die Taste **MO / ST**.

9.6.1. Manuelle Sendersuche

- ▶ Halten Sie die Taste **Pre + / ►►** gedrückt, um die Frequenz nach oben zu verändern.
- ▶ Halten Sie die Taste **Pre - / ◄◄** gedrückt, um die Frequenz nach unten zu verändern.
- ▶ Um die eingestellte Radiofrequenz zu speichern, drücken Sie einmal die Taste **SET / MEM. / AMS** oder die Taste **MEM** auf der Fernbedienung.

Die aktuell ausgewählte Speicherplatznummer "**MEM - A01 - A032**" blinkt im Display.

- ▶ Drücken Sie nun wiederholt die Taste **Pre + / ►►** oder **Pre - / ◄◄**, bis die gewünschte Speicherplatznummer angezeigt wird.
- ▶ Um die eingestellte Radiofrequenz zu speichern, drücken Sie einmal die Taste **SET / MEM. / AMS** oder die Taste **MEM** auf der Fernbedienung.

Das Radio verfügt über zwei verschiedene Speichergruppen (User), A und B.

- ▶ Um die Speichergruppe zu wechseln, halten Sie die Taste **FUNC / USER** oder die Taste **FUNC** auf der Fernbedienung gedrückt.

Im Display erscheint die gewählte Speichergruppe (**A** oder **B**).

- ▶ Gehen Sie wie zuvor beschrieben vor, um einen Sender unter der jeweiligen Speichergruppe "**MEM - A01 - A032**" oder "**MEM - B01 - B032**" zu speichern.

9.6.2. Automatischer Sendersuchlauf

Das Gerät ist eingeschaltet und befindet sich im Radiobetrieb.

- ▶ Halten Sie die Taste **SET / MEM. / AMS** oder die Taste **AMS** auf der Fernbedienung gedrückt, um einen automatischen Sendersuchlauf zu starten.

Das Radio wird automatisch nach empfangbaren Sendern (max. 32 Sender) suchen und diese unter der Speichergruppe A abspeichern. Vorher bereits manuell vergebene Speicherplätze werden dabei überschrieben.

9.6.3. Manuelle Frequenzabstimmung

Neben dem Automatischen Sendersuchlauf (AMS) sowie der Manuellen Sendersuche besteht die Möglichkeit, die Frequenz eines Radiosenders manuell abzustimmen. Gehen Sie dazu wie folgt vor:

- ▶ Halten Sie bei einer im Display angezeigten Frequenz, z. B. 99.2 MHz, den Regler oder die Taste **▶/◁/✓/🔊** auf der Fernbedienung gedrückt, bis die Frequenzanzeige blinkt.
- ▶ Drehen Sie den Regler in Richtung **VOL+** oder drücken Sie die Taste **VOL+** auf der Fernbedienung, um die Frequenz in 0.1-MHz-Schritten zu erhöhen.
- ▶ Drehen Sie den Regler in Richtung **VOL-** oder drücken Sie die Taste **VOL-** auf der Fernbedienung, um die Frequenz in 0.1-MHz-Schritten zu verringern.
- ▶ Wenn die gewünschte Frequenz eingestellt ist, warten Sie einige Sekunden, bis die Frequenzanzeige aufhört zu blinken.
- ▶ Um die eingestellte Frequenz unter einer Speicherplatznummer abzuspeichern, gehen Sie wie im Kapitel „9.6.1. Manuelle Sendersuche“ auf Seite 23 beschrieben vor.

9.6.4. Gespeicherte Sender aufrufen

- ▶ Mit den Tasten **Pre + / ▶▶** oder **Pre - / ◀◀** können Sie zwischen den gespeicherten Radiosendern wechseln.



Richten Sie ggf. die Wurfantenne für einen optimalen Empfang erneut aus.

10. Geräte über Bluetooth® verbinden

- ▶ Drücken Sie die Taste **🔌**, um das Unterbauradio einzuschalten.
- ▶ Drücken Sie ggf. mehrmals die Taste **FUNC / USER** oder die Taste **FUNC** auf der Fernbedienung, bis **BT** im Display angezeigt wird.

Die Pairing-LED blinkt blau und das Unterbauradio befindet sich im Suchmodus.

- ▶ Schalten Sie an Ihrem Audioausgabegerät die Bluetooth-Funktion ein und aktivieren Sie dort den Suchmodus.
- ▶ Wählen Sie an Ihrem Audioausgabegerät in der Auflistung der verfügbaren Geräte in der Nähe Ihr Radio „**MD 43567**“ aus und koppeln Sie die Geräte miteinander.



Informationen über die Bluetooth-Funktion Ihres Audioausgabegerätes entnehmen Sie ggf. der dazugehörigen Bedienungsanleitung.



Die Kopplung der beiden Geräte ist abgeschlossen, wenn die Pairing-LED konstant blau leuchtet und das Unterbauradio einen Signalton ausgibt.

- ▶ Drücken Sie die Taste **MO / ST / PAIRING** oder die Taste **PAIRING** auf der Fernbedienung, um die aktuelle Bluetooth-Verbindung zu trennen und das Unterbauradio wieder in den Bluetooth-Kopplungsmodus zu versetzen.





Sie können nun ein anderes Audioausgabegerät mit dem Unterbauradio koppeln.

- ▶ Drücken Sie alternativ erneut die Taste **MO / ST / PAIRING** oder die Taste **PAIRING** auf der Fernbedienung, um die Verbindung zum zuletzt via Bluetooth verbundenen Audioausgabegerät wiederherzustellen.

10.6.1. Wiedergabe starten/anhalten

- ▶ Drücken Sie auf den Regler oder die Taste  auf der Fernbedienung, um die Wiedergabe von Titeln zu starten.
- ▶ Um die Wiedergabe zu unterbrechen, drücken Sie den Regler oder die Taste  erneut. Ein weiteres Drücken setzt die Wiedergabe fort.

10.6.2. Titelwahl, Schneller Rück-/Vorlauf



- ▶ Drücken Sie während der Wiedergabe die Taste  zweimal, um den vorigen Titel wiederzugeben.
- ▶ Drücken Sie die Taste  einmal, um zum Beginn des Titels zu springen.
- ▶ Drücken Sie die Taste  , um den nächsten Titel wiederzugeben.
- ▶ Halten Sie die Taste  bzw.  gedrückt, um einen schnellen Vor- bzw. Rücklauf innerhalb eines Titels durchzuführen.

10.6.3. Telefonieren

Sobald ein Anruf eingeht, blinkt die Anruf-LED grün.

- ▶ Drücken Sie auf den Regler oder die Taste  auf der Fernbedienung, um einen eingehenden Anruf anzunehmen.

Die Anruf-LED leuchtet grün und der Anruf ist angenommen. Während des Gesprächs wird die Musikwiedergabe stummgeschaltet.

- ▶ Halten Sie während eines eingehenden Anrufs den Regler oder die Taste  auf der Fernbedienung gedrückt, um den Anruf abzulehnen.
- ▶ Drücken Sie während des Gesprächs auf den Regler oder die Taste  auf der Fernbedienung, um den Anruf zu beenden.

Die Anruf-LED erlischt, nachdem der Anruf beendet wurde.

10.1. Geräte über AUX anschließen

Für den Anschluss eines externen Wiedergabegerätes (z. B. MP3-Player) benötigen Sie ein Audiokabel mit einem 3,5 mm Klinkenstecker (nicht im Lieferumfang enthalten).

- ▶ Stellen Sie bei dem Wiedergabegerät eine mittlere Lautstärke ein und schalten Sie es anschließend aus.
- ▶ Verbinden Sie den 3,5 mm Klinkenstecker mit dem Kopfhöreranschluss oder dem LINE OUT-Anschluss des Wiedergabegerätes.
- ▶ Verbinden Sie das andere Ende des Kabels mit dem **AUX**-Anschluss an Ihrem Unterbauradio.
- ▶ Drücken Sie die Taste **FUNC/USER** oder die Taste **FUNC** auf der Fernbedienung mehrmals, bis im Display **AUX** angezeigt wird.
- ▶ Schalten Sie das Wiedergabegerät ein und starten Sie dort die Wiedergabe.

11. Grundeinstellungen

Um die verschiedenen Einstellungen vorzunehmen, muss sich das Radio im Stand-by-Modus befinden.

- ▶ Halten Sie die Taste **SET/MEM./AMS** gedrückt oder drücken Sie die Taste **SET** auf der Fernbedienung, um das Einstellungsmenü zu öffnen.
- ▶ Drehen Sie den Regler oder drücken Sie eine der Tasten **VOL+ / VOL-** auf der Fernbedienung, um eine der folgenden Einstellungsmöglichkeiten auszuwählen:
 - Time Set (Uhrzeit einstellen)
 - Date Set (Datum einstellen)
 - CT Update (Automatische Uhrzeitsynchronisation an/aus)
 - DT (Dimmer-Timer-Funktion an/aus)
 - 12 H/24 H (Uhrzeitformat)



Wird im Einstellmenü innerhalb von 10 Sekunden keine Taste betätigt, wird das Menü automatisch beendet. Bis dahin vorgenommene Einstellungen werden gespeichert. Um weitere Änderungen vorzunehmen, müssen Sie alle Menüeinstellungen noch einmal durchlaufen.

11.1. Uhrzeit manuell einstellen

- ▶ Wählen Sie im Einstellungsmenü den Unterpunkt **TIME SET** aus und bestätigen Sie Ihre Auswahl durch Drücken des Reglers oder der Taste **▶||/~/✓/🔊** auf der Fernbedienung.

Die Stundenanzeige blinkt im Display.

- ▶ Stellen Sie mithilfe des Reglers oder der Tasten **VOL+ / VOL-** auf der Fernbedienung die aktuelle Stunde ein.
- ▶ Drücken Sie auf den Regler oder die Taste **▶||/~/✓/🔊** auf der Fernbedienung, um Ihre Eingaben zu bestätigen.

Die Minutenanzeige blinkt im Display.

- ▶ Stellen Sie mithilfe des Reglers oder der Tasten **VOL+ / VOL-** auf der Fernbedienung die aktuellen Minuten ein.
- ▶ Drücken Sie auf den Regler oder die Taste **▶||/↶/✓/☒** auf der Fernbedienung, um Ihre Einstellungen zu speichern.

11.2. Datum manuell einstellen

- ▶ Wählen Sie im Einstellungsmenü den Unterpunkt **DATE SET** aus und bestätigen Sie Ihre Auswahl durch Drücken des Reglers oder der Taste **▶||/↶/✓/☒** auf der Fernbedienung.

Die Jahresanzeige blinkt im Display.

- ▶ Stellen Sie mithilfe des Reglers oder der Tasten **VOL+ / VOL-** auf der Fernbedienung das aktuelle Jahr ein.
- ▶ Drücken Sie auf den Regler oder die Taste **▶||/↶/✓/☒** auf der Fernbedienung, um Ihre Eingaben zu bestätigen.

Die Monatsanzeige blinkt im Display.

- ▶ Gehen Sie wie zuvor beschrieben vor, um den aktuellen Monat und den aktuellen Tag einzustellen.
- ▶ Drücken Sie abschließend auf den Regler oder die Taste **▶||/↶/✓/☒** auf der Fernbedienung, um Ihre Einstellungen zu speichern.

11.3. Automatische Uhrzeitsynchronisation

Wenn die automatische Uhrzeitsynchronisation aktiviert ist, gleicht Ihr Radio täglich um 5 Uhr morgens die aktuelle Uhrzeiteinstellung mit den Informationen ab, die es über das Radiosystem erhält und passt die Uhrzeiteinstellung automatisch an.

Gehen Sie wie folgt vor, um die automatische Uhrzeitsynchronisation ein- bzw. auszuschalten:

- ▶ Wählen Sie im Einstellungsmenü den Unterpunkt **CT UPDATE** aus und bestätigen Sie Ihre Auswahl durch Drücken des Reglers oder der Taste **▶||/↶/✓/☒** auf der Fernbedienung.
- ▶ Drehen Sie den Regler oder drücken Sie eine der Tasten **VOL+ / VOL-** auf der Fernbedienung, um die gewünschte Einstellung auszuwählen:
ON = Funktion aktiviert / **OFF** = Funktion deaktiviert.
- ▶ Drücken Sie abschließend auf den Regler oder die Taste **▶||/↶/✓/☒** auf der Fernbedienung, um Ihre Einstellung zu speichern.

11.4. Dimmer-Timer-Funktion

Bei aktivierter Dimmer-Timer-Funktion wird die Displaybeleuchtung Ihres Radios in der Zeit zwischen 23 Uhr und 6 Uhr automatisch gedimmt.

Gehen Sie wie folgt vor, um die Dimmer-Timer-Funktion ein- bzw. auszuschalten:

- ▶ Wählen Sie im Einstellungsmenü den Unterpunkt **DT** aus und bestätigen Sie Ihre Auswahl durch Drücken des Reglers oder der Taste **▶||/↶/✓/☒** auf der Fernbedienung.

-
- ▶ Drehen Sie den Regler oder drücken Sie eine der Tasten **VOL+ / VOL-** auf der Fernbedienung, um die gewünschte Einstellung auszuwählen:
ON = Funktion aktiviert / **OFF** = Funktion deaktiviert.
 - ▶ Drücken Sie abschließend auf den Regler oder die Taste **▶||/↶/✓/🔊** auf der Fernbedienung, um Ihre Einstellung zu speichern.

11.5. Uhrzeitformat einstellen

- ▶ Wählen Sie im Einstellungs Menü den Unterpunkt **24H** bzw. **12H** aus und bestätigen Sie Ihre Auswahl durch Drücken des Reglers oder der Taste **▶||/↶/✓/🔊** auf der Fernbedienung.

Die Anzeige **24H/12H** blinkt.

- ▶ Drehen Sie den Regler oder drücken Sie eine der Tasten **VOL+ / VOL-** auf der Fernbedienung und wählen Sie das gewünschte Uhrzeitformat aus (24-Stundenanzeige **24H** oder 12-Stundenanzeige **12H**).
- ▶ Drücken Sie auf den Regler oder die Taste **▶||/↶/✓/🔊** auf der Fernbedienung, um die Einstellung zu speichern.

12. Sleep-Timer-Funktion

Mit dem Sleep-Timer (AOT - automatischer OFF-Timer) ist das Radio für einen bestimmten Zeitraum (zwischen 5 und maximal 120 Minuten) in Betrieb und schaltet sich nach Ablauf der eingestellten Zeit in den Standby-Modus.

- ▶ Drücken die Taste **AOT / EQ** oder die Taste **AOT** auf der Fernbedienung. Im Display blinkt **AOT** und die aktuell ausgewählte Timerzeit wird angezeigt.
- ▶ Drücken Sie die Taste **AOT / EQ** oder **AOT** auf der Fernbedienung mehrmals und wählen Sie so die Restzeit bis zur Abschaltung des Radios aus.

Der aktivierte Sleep-Timer wird im Display durch die Anzeige **AOT** angezeigt.



- ▶ Drücken Sie während des aktivierten Sleep-Timers die Taste **AOT / EQ** oder die Taste **AOT** auf der Fernbedienung, um sich die verbleibende Restzeit bis zur Abschaltung anzeigen zu lassen.
- ▶ Wählen Sie die Option **OFF** aus, um die Sleep-Timer-Funktion zu deaktivieren.

13. Alarm-Funktion

Sie haben die Möglichkeit, zwei Alarmzeiten (**AL1** und **AL2**) zu programmieren, die unabhängig voneinander eingestellt werden.

13.1. Alarmzeit einstellen



- ▶ Schalten Sie das Radio in den Standby-Modus.
- ▶ Drücken Sie die Taste **ALARM**. Im Display wird **ALARM 1** angezeigt.
- ▶ Drehen Sie den Regler oder drücken Sie eine der Tasten **VOL+ / VOL-** auf der Fernbedienung, um zwischen **ALARM 1** und **ALARM 2** zu wechseln und drücken Sie dann auf den Regler oder die Taste **▶||/↶/✓/🔊** auf der Fernbedienung, um den jeweiligen Alarm auszuwählen.

- ▶ Drehen Sie den Regler oder drücken Sie eine der Tasten **VOL+ / VOL-** auf der Fernbedienung, bis **ON** im Display angezeigt wird und drücken Sie erneut auf den Regler oder die Taste  auf der Fernbedienung, um die Alarmzeit einzustellen. Die Stundenanzeige blinkt.
- ▶ Stellen Sie mithilfe des Reglers oder der Tasten **VOL+ / VOL-** auf der Fernbedienung die gewünschte Stunde ein.
- ▶ Drücken Sie auf den Regler oder die Taste  auf der Fernbedienung, um zur Minutenanzeige zu wechseln und stellen Sie mithilfe des Reglers oder den Tasten **VOL+ / VOL-** auf der Fernbedienung die gewünschte Minute ein.
- ▶ Drehen Sie den Regler oder drücken Sie eine der Tasten **VOL+ / VOL-** auf der Fernbedienung, um nun auszuwählen, wann der Alarm ertönen soll.

Folgende Möglichkeiten stehen zur Auswahl:

- **1-7**: An jedem Tag der Woche
- **1-5**: Montags bis freitags
- **6-7**: Am Wochenende (samstags und sonntags)
- **ONCE** (einmaliger Alarm pro Woche, den Sie mithilfe des Reglers programmieren können: **1 > 2 > 3 > 4 > 5 > 6 > 7**)
- ▶ Drücken Sie auf den Regler oder die Taste  auf der Fernbedienung, um Ihre Einstellung zu speichern.
- ▶ Drehen Sie den Regler oder drücken Sie eine der Tasten **VOL+ / VOL-** auf der Fernbedienung, um die gewünschte Weckart auszuwählen.

Folgende Möglichkeiten stehen zur Auswahl:

- **TUNER**: Zuletzt eingestellte Radiofrequenz
- **BUZZ**: Signalton
- ▶ Drücken Sie auf den Regler oder die Taste  auf der Fernbedienung, um die Weckart zu speichern.
- ▶ Wählen Sie jetzt mithilfe des Reglers oder den Tasten **VOL+ / VOL-** auf der Fernbedienung aus, in welcher Lautstärke (**V03-V30**) der Alarm ertönen soll und bestätigen Sie Ihre Auswahl anschließend durch Drücken des Reglers oder der Taste  auf der Fernbedienung.

Der programmierte Alarm ist nun aktiv und wird im Display durch **AL1 / AL2** angezeigt.



Die Weckart Radio hat eine Weckdauer von 60 Minuten, Signaltöne werden 10 Minuten lang wiedergegeben.



13.1.1. Aktiven Alarm unterbrechen/beenden

Ist die eingestellte Weckzeit erreicht, schaltet sich je nach gewählter Option das Radio ein bzw. es ertönen Signaltöne.

- ▶ Drücken Sie während eines aktiven Alarms eine beliebige Taste auf der linken Seite des Displays oder eine beliebige Taste auf der Fernbedienung, um den Alarm bis zum nächsten programmierten Termin abzustellen.

-
- ▶ Drücken Sie während eines aktiven Alarms auf den Regler, um das Wecksignal nach 9 Minuten zu wiederholen (SNOOZE).

13.1.2. Alarm ausschalten

- ▶ Schalten Sie das Radio in den Standby-Modus.
- ▶ Drücken Sie die Taste **ALARM**. Im Display wird **ALARM 1** angezeigt.
- ▶ Drehen Sie den Regler oder drücken Sie eine der Tasten **VOL+ / VOL-** auf der Fernbedienung, um zwischen **ALARM 1** und **ALARM 2** zu wechseln und drücken Sie dann auf den Regler oder die Taste  auf der Fernbedienung, um Ihre Auswahl zu bestätigen.
- ▶ Drehen Sie den Regler oder drücken Sie eine der Tasten **VOL+ / VOL-** auf der Fernbedienung, bis **OFF** im Display angezeigt wird.
- ▶ Drücken Sie auf den Regler oder die Taste  auf der Fernbedienung, um den ausgewählten Alarm dauerhaft zu deaktivieren.



Das entsprechende Alarmsymbol im Display erlischt.

14. Koch-Timer-Funktion

Das Gerät verfügt über eine Koch-Timer-Funktion. Kurz vor und nach Ablauf einer eingestellten Timer-Zeit (max. 23 Stunden, 59 Minuten) erklingen Signaltöne.

Sie können entweder eine der 6 voreingestellten Timer-Zeiten wählen oder die hinterlegten Timer-Zeiten individuell an Ihren Bedarf anpassen.

14.1. Vorinstallierte Timer-Zeiten aufrufen und starten













- ▶ Drücken Sie die Taste **TIMER** einmal oder mehrmals, um zwischen den folgenden vorinstallierten Timer-Zeiten (**T1-T6**) zu wechseln:
 - **T1** = 5 Minuten
 - **T2** = 10 Minuten
 - **T3** = 15 Minuten
 - **T4** = 30 Minuten
 - **T5** = 45 Minuten
 - **T6** = 60 Minuten
- ▶ Drücken Sie auf den Regler oder die Taste  auf der Fernbedienung, um den angezeigten Timer-Speicherplatz auszuwählen. Die Displayanzeige mit der Timer-Zeit blinkt.
- ▶ Um einen Koch-Timer mit der voreingestellten Timer-Zeit zu starten, drücken Sie mehrfach auf den Regler oder die Taste  auf der Fernbedienung, bis der aktuelle Betriebsmodus (Radiofrequenz/BT/AUX) wieder im Display angezeigt wird.

Der Timer startet und im Display wird  angezeigt.

- ▶ Drücken Sie während eines aktiven Timers auf die Taste **TIMER**, um sich die verbleibende Timer-Zeit anzeigen zu lassen.

14.2. Individuelle Timer-Zeit einstellen und starten

Sie können die voreingestellten Timer-Zeiten auf allen 6 Speicherplätzen bei Bedarf beliebig verändern und neu abspeichern. Gehen Sie dazu wie folgt vor:

- ▶ Drücken Sie die Taste **TIMER** einmal oder mehrmals, um zwischen den vorinstallierten Timer-Speicherplätzen (**T1-T6**) zu wechseln. Die jeweilige Timer-Zeit blinkt.
- ▶ Drücken Sie auf den Regler oder die Taste     auf der Fernbedienung, um den angezeigten Timer-Speicherplatz auszuwählen. Die Stundenanzeige blinkt.
- ▶ Stellen Sie mithilfe des Reglers oder der Tasten **VOL+** / **VOL-** auf der Fernbedienung die gewünschte Stundenanzahl ein.
- ▶ Drücken Sie auf den Regler oder die Taste     auf der Fernbedienung, um zur Minutenanzeige zu wechseln und stellen Sie mithilfe des Reglers oder der Tasten **VOL+** / **VOL-** auf der Fernbedienung die gewünschte Minutenanzahl ein.
- ▶ Drücken Sie auf den Regler oder die Taste     auf der Fernbedienung, um Ihre Eingaben zu bestätigen und den Timer zu starten.

Im Display wird der aktuelle Betriebsmodus (Radiofrequenz/BT/AUX) sowie das Symbol für den aktiven Timer  angezeigt.

- ▶ Drücken Sie während eines aktiven Timers auf die Taste **TIMER**, um sich die verbleibende Timer-Zeit anzeigen zu lassen.

14.3. Timer-Signaltöne abschalten

- ▶ Drücken Sie auf den Regler oder die Taste **TIMER**, um die Signaltöne des aktiven Timers abzuschalten.

15. Reinigung



GEFAHR!

Stromschlaggefahr!

Verletzungsgefahr durch Stromschlag durch stromführende Teile.

- Ziehen Sie vor der Reinigung des Gerätes den Netzadapter aus der Steckdose.



HINWEIS!

Beschädigungsgefahr!

Gefahr von Geräteschaden durch unsachgemäßen Umgang mit dem Gerät.

- Verwenden Sie für die Reinigung nur ein trockenes, weiches Tuch. Bei hartnäckiger Verschmutzung kann ein leicht feuchtes Tuch mit einem milden Reinigungsmittel verwendet werden.
Benutzen Sie keine chemischen Lösungs- und Reinigungsmittel, weil diese die Oberfläche und/oder die Beschriftungen des Gerätes beschädigen können.
- Achten Sie darauf, dass keine Flüssigkeit in das Innere des Unterbauradios gelangt.

16. Fehlersuche

Sollte das Gerät Funktionsstörungen zeigen, kann es sein, dass eine elektrostatische Entladung stattgefunden hat.

- ▶ Ziehen Sie in diesem Fall den Netzadapter aus der Steckdose.
- ▶ Schließen Sie das Gerät wieder ans Stromnetz an. Das Gerät wird auf diese Weise zurückgesetzt.

PROBLEM	MÖGLICHE URSACHE	ABHILFE
Das Gerät lässt sich nicht einschalten.	Der Netzadapter ist nicht angeschlossen.	<ul style="list-style-type: none"> ▶ Überprüfen Sie ob der Netzadapter angeschlossen ist.
Radioempfang und die automatische Uhrzeit-/Senderspeicherung funktionieren nicht.	Die Sendersignale sind zu schwach.	<ul style="list-style-type: none"> ▶ Stellen Sie ggf. Uhrzeit/Sender manuell ein. ▶ Ändern Sie ggf. den Standort des Radios oder die Ausrichtung der Antenne, um den Empfang zu verbessern.
Kein Ton	Die Lautstärke ist zu gering eingestellt.	<ul style="list-style-type: none"> ▶ Stellen Sie die gewünschte höhere Lautstärke ein. ▶ Bei AUX-Wiedergabe: Stellen Sie auch die Lautstärke am Wiedergabegerät höher.
Keine Funktion	Störung durch ein Gewitter, eine statische Aufladung oder einen anderen externen Faktor	<ul style="list-style-type: none"> ▶ Ziehen Sie den Netzadapter und entnehmen Sie die Batterie. Stecken Sie den Netzadapter wieder ein. <div style="display: flex; align-items: center; margin-top: 10px;">  <p>Hierdurch wird das Gerät in den Auslieferungszustand zurückgesetzt.</p> </div>

PROBLEM	MÖGLICHE URSACHE	ABHILFE
Das Gerät reagiert nicht auf die Fernbedienung	Die Batterie ist verbraucht oder falsch eingelegt.	<ul style="list-style-type: none"> ▶ Tauschen Sie die Batterie gegen eine neue des Typs 3V CR2025 aus und achten Sie beim Einlegen auf die richtige Polarität.
	Der Infrarotsender empfängt kein Signal.	<ul style="list-style-type: none"> ▶ Entfernen Sie eventuelle Hindernisse zwischen dem Infrarotsender, der Fernbedienung und dem Sensor am Gerät. ▶ Verringern Sie die Entfernung zum Gerät.

17. Lagerung bei Nichtbenutzung

- ▶ Wenn Sie das Gerät für einen längeren Zeitraum nicht benutzen, lagern Sie es an einen trockenen, kühlen Ort und achten Sie darauf, dass das Gerät vor Staub und extremen Temperaturschwankungen geschützt ist.
- ▶ Entnehmen Sie bei längerem Nichtgebrauch die Batterie aus der Fernbedienung und entfernen Sie den Netzadapter vom Gerät.

18. EU Konformitätsinformation

 Hiermit erklärt die MEDION AG, dass sich dieses Gerät in Übereinstimmung mit den grundlegenden Anforderungen und den übrigen einschlägigen Bestimmungen befindet:

- RE- Richtlinie 2014/53/EU
- Öko-Design Richtlinie 2009/125/EG (und Öko-Design Verordnung 2019/1782)
- RoHS-Richtlinie 2011/65/EU.

Die vollständige EU-Konformitätserklärung kann unter www.medion.com/conformity heruntergeladen werden.

19. Entsorgung



VERPACKUNG

Ihr Gerät befindet sich zum Schutz vor Transportschäden in einer Verpackung. Verpackungen sind aus Materialien hergestellt, die umweltschonend entsorgt und einem fachgerechten Recycling zugeführt werden können.



GERÄT

Alle mit dem nebenstehenden Symbol gekennzeichneten Altgeräte dürfen nicht im normalen Hausmüll entsorgt werden.

Entsprechend Richtlinie 2012/19/EU ist das Gerät am Ende seiner Lebensdauer einer geordneten Entsorgung zuzuführen.

Dabei werden im Gerät enthaltene Wertstoffe der Wiederverwertung zugeführt und die Belastung der Umwelt vermieden.

Geben Sie das Altgerät an einer Sammelstelle für Elektroschrott oder einem Wertstoffhof ab. Nehmen Sie vorher die Batterie aus der Fernbedienung und geben Sie diese getrennt an einer Sammelstelle für Altbatterien ab.

Wenden Sie sich für nähere Auskünfte an Ihr örtliches Entsorgungsunternehmen oder Ihre kommunale Verwaltung.



BATTERIEN

Verbrauchte Batterien gehören nicht in den Hausmüll. Batterien müssen sachgerecht entsorgt werden. Zu diesem Zweck stehen im batterieerwerbenden Handel sowie bei kommunalen Sammelstellen entsprechende Behälter zur Entsorgung bereit. Weitere Auskünfte erteilen Ihr örtlicher Entsorgungsbetrieb oder Ihre kommunale Verwaltung.

Im Zusammenhang mit dem Vertrieb von Batterien oder mit der Lieferung von Geräten, die Batterien enthalten, sind wir verpflichtet, Sie auf folgendes hinzuweisen:

Sie sind zur Rückgabe gebrauchter Batterien als Endnutzer gesetzlich verpflichtet.

Das Symbol der durchgekreuzten Mülltonne bedeutet, dass die Batterie nicht in den Hausmüll gegeben werden darf.

20. Technische Daten

Allgemein	
Abmessungen (B x H x T):	300 mm x 68 mm x 228 mm
Gewicht:	1,12 kg
Umgebungstemperatur (in Betrieb):	+10 °C bis +35 °C bei einer relativen Luftfeuchtigkeit (nicht kondensierend) von max. 85%
Umgebungstemperatur (Lagerung):	0 °C bis +40 °C bei einer relativen Luftfeuchtigkeit (nicht kondensierend) von max. 85%
Ausgangsleistung:	2 x 5W RMS
Netzadapter	
Hersteller:	Hung Kay Industrial Co. Ltd. Importeur: MEDION AG Am Zehnthof 77 45307 Essen Deutschland HR-Nummer: HRB 13274
Modellbezeichnung:	HKP15 - 0751600dV
Eingangsspannung / Strom / Eingangswechselstromfrequenz:	100 - 240 V ~ 50/60Hz, 0,4 A Max
Ausgangsspannung / Strom:	7,5 V $\overline{=}$ 1,6 A $\diamond \rightarrow \diamond$
Ausgangsleistung:	12,0 W
Durchschnittliche Effizienz im Betrieb:	83,18 %
Effizienz bei geringer Last (10%):	77,80 %
Leistungsaufnahme bei Nulllast:	0,06 W
Schutzart:	Schutzklasse II
	

Radio	
UKW-Band:	87.5 - 108 MHz
Anzahl der Senderspeicherplätze:	64 (2 x 32)
FM-Antenne:	fest installierte Wurfantenne
Anschlüsse	
AUX IN:	3,5 mm Klinkenstecker
Fernbedienung	
Übertragungsart:	Infrarot
Batterientyp:	1 x 3V CR2025 (Knopfzelle)
Reichweite:	ca. 6 m
Bluetooth®	
Bluetooth-Version:	5.0
Frequenz:	2402 MHz - 2480 MHz
Max. Sendeleistung:	-12,9 dBm

21. Serviceinformationen

Sollte Ihr Gerät einmal nicht wie gewünscht und erwartet funktionieren, wenden Sie sich zunächst an unseren Kundenservice. Es stehen Ihnen verschiedene Wege zur Verfügung, um mit uns in Kontakt zu treten:

- In unserer Service-Community treffen Sie auf andere Benutzer sowie unsere Mitarbeiter und können dort Ihre Erfahrungen austauschen und Ihr Wissen weitergeben.
Sie finden unsere Service-Community unter community.medion.com.
- Gerne können Sie auch unser Kontaktformular unter www.medion.com/contact nutzen.
- Selbstverständlich steht Ihnen unser Serviceteam auch über unsere Hotline oder postalisch zur Verfügung.

Deutschland	
Öffnungszeiten	Multimedia-Produkte (PC, Notebook, etc.)
Mo. - Fr.: 07:00 - 20:00 Sa.: 10:00 - 18:00	☎ 0201 22099-111
	Haushalt & Heimelektronik
	☎ 0201 22099-222
	Mobiltelefon; Tablet & Smartphone
	☎ 0201 22099-333

Serviceadresse	
MEDION AG 45092 Essen Deutschland	
Österreich	
Öffnungszeiten	Rufnummer
Mo. - Fr.: 08:00 - 20:00 Sa.: 10:00 - 18:00	☎ 01 9287661
Serviceadresse	
MEDION Service Center Franz-Fritsch-Str. 11 4600 Wels Österreich	
Schweiz	
Öffnungszeiten	Rufnummer
Mo. - Fr.: 09:00 - 19:00	☎ 0848 - 33 33 32
Serviceadresse	
MEDION/LENOVO Service Center Ifangstrasse 6 8952 Schlieren Schweiz	
Belgien	
Öffnungszeiten	Rufnummer
Mo. - Fr.: 09:00 - 19:00	☎ 02 - 200 61 98
Serviceadresse	
MEDION B.V. John F.Kennedylaan 16a 5981 XC Panningen Nederland	

Luxemburg	
Öffnungszeiten	Rufnummer
Mo. - Fr.: 09:00 - 19:00	☎ 34-20 808 664
Serviceadresse	
MEDION B.V. John F.Kennedylaan 16a 5981 XC Panningen Nederland	



Diese und viele weitere Bedienungsanleitungen stehen Ihnen über das Serviceportal www.medionservice.com zum Download zur Verfügung.

Dort finden Sie auch Treiber und andere Software zu diversen Geräten.

Sie können auch den nebenstehenden QR-Code scannen und die Bedienungsanleitung über das Serviceportal auf Ihr mobiles Endgerät laden.

22. Datenschutzerklärung

Sehr geehrter Kunde!

Wir teilen Ihnen mit, dass wir, die MEDION AG, Am Zehnthof 77, D-45307 Essen als Verantwortliche Ihre personenbezogenen Daten verarbeiten.

In datenschutzrechtlichen Angelegenheiten werden wir durch unseren betrieblichen Datenschutzbeauftragten, erreichbar unter MEDION AG, Datenschutz, Am Zehnthof 77, D-45307 Essen; datenschutz@medion.com unterstützt. Wir verarbeiten Ihre Daten zum Zweck der Garantieabwicklung und damit zusammenhängender Prozesse (z. B. Reparaturen) und stützen uns bei der Verarbeitung Ihrer Daten auf den mit uns geschlossenen Kaufvertrag.

Ihre Daten werden wir zum Zweck der Garantieabwicklung und damit zusammenhängender Prozesse (z. B. Reparaturen) an die von uns beauftragten Reparaturdienstleister übermitteln. Wir speichern Ihre personenbezogenen Daten im Regelfall für die Dauer von drei Jahren, um Ihre gesetzlichen Gewährleistungsrechte zu erfüllen.

Uns gegenüber haben Sie das Recht auf Auskunft über die betreffenden personenbezogenen Daten sowie auf Berichtigung, Löschung, Einschränkung der Verarbeitung, Widerspruch gegen die Verarbeitung sowie auf Datenübertragbarkeit.

Beim Auskunfts- und beim Löschungsrecht gelten jedoch Einschränkungen nach den §§ 34 und 35 BDSG (Art. 23 DS-GVO), darüber hinaus besteht ein Beschwerderecht bei einer zuständigen Datenschutzaufsichtsbehörde (Art. 77 DS-GVO i. V. m. § 19 BDSG). Für die MEDION AG ist das die Landesbeauftragte für Datenschutz und Informationsfreiheit Nordrhein Westfalen, Postfach 200444, 40212 Düsseldorf, www.lidi.nrw.de.

Die Verarbeitung Ihrer Daten ist für die Garantieabwicklung erforderlich; ohne Bereitstellung der erforderlichen Daten ist die Garantieabwicklung nicht möglich.

23. Impressum

Copyright © 2021

Stand: 11.11.2021

Alle Rechte vorbehalten.

Diese Bedienungsanleitung ist urheberrechtlich geschützt.

Vervielfältigung in mechanischer, elektronischer und jeder anderen Form ohne die schriftliche Genehmigung des Herstellers ist verboten.

Das Copyright liegt bei der Firma:

MEDION AG
Am Zehnthof 77
45307 Essen
Deutschland

Bitte beachten Sie, dass die oben stehende Anschrift keine Retourenanschrift ist. Kontaktieren Sie zuerst immer unseren Kundenservice.

Table of Contents

1.	Information about this user manual	43
1.1.	Explanation of symbols.....	43
2.	Proper use	45
3.	Safety instructions	46
3.1.	Restricted group of people.....	46
3.2.	Operating safety	46
3.3.	Power supply	47
3.4.	Installation location/surroundings	48
3.5.	Repairs.....	50
3.6.	Handling batteries	50
4.	Package contents.....	52
5.	Device overview.....	53
5.1.	Front.....	53
5.2.	Rear	55
5.3.	Remote control	55
6.	Hanging the device.....	57
6.1.	Free-standing installation	58
7.	Preparing for first use	59
7.1.	Inserting the battery in the remote control	59
8.	Getting started	60
9.	Operation	60
9.1.	Switch the device on/off.....	60
9.2.	Switching the display lighting on/off	60
9.3.	Switch LED light strip on/off	61
9.4.	Setting the volume/muting the device.....	61
9.5.	Equaliser	61
9.6.	Radio mode	61
10.	Connecting devices via Bluetooth®	63
10.1.	Connecting devices using the AUX connection	64
11.	Basic settings	64
11.1.	Setting the time manually	65
11.2.	Setting the date manually	65
11.3.	Automatic time synchronisation	65
11.4.	Dimmer timer function	66
11.5.	Setting the time format	66
12.	Sleep timer function.....	66
13.	Alarm function	66
13.1.	Setting the alarm time	67
14.	Cooking timer function	68
14.1.	Calling up and starting preset timer times	68

14.2.	Setting and starting an individual timer time	69
14.3.	Switching off the timer acoustic signals	69
15.	Cleaning	70
16.	Troubleshooting	70
17.	Storing the device when not in use	71
18.	EU Declaration of Conformity	71
19.	Disposal	72
20.	Technical specifications	72
21.	Service information	74
22.	Privacy statement	75
23.	Legal Notice.....	76

1. Information about this user manual



Thank you for choosing our product. We hope you enjoy using this device.

Please read the safety instructions and the user manual carefully before using the device for the first time. Note the warnings on the device and in the user manual.

Always keep the user manual close to hand. If you sell the device or give it away, please ensure that you also pass on this user manual. It is an essential component of the product.

1.1. Explanation of symbols

If a block of text is marked with one of the warning symbols listed below, the hazard described in that text must be avoided to prevent the potential consequences described there from occurring.



DANGER!

Warning: risk of fatal injury!



WARNING!

Warning: risk of possible fatal injury and/or serious irreversible injuries!



NOTICE!

Follow these instructions to prevent damage to the device!



More detailed information about using the device!



Follow the instructions in the user manual!



CE labelling

Products that feature this symbol meet the requirements of the EU directives (see section entitled "EU declaration of conformity").



Tested safety

Products that feature this symbol meet the requirements of the German Product Safety Act.



Symbol for direct current (DC)



Symbol for alternating current (AC)

Protection class II

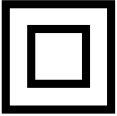

Electrical devices in protection class II are devices that have double and/or reinforced insulation throughout and do not have the option of connecting a protective earth. The housing of an electrical device in protection class II, with surrounding insulating material, might either form all of the additional or reinforced insulation, or part of it.



Indoor use

Devices with this symbol are intended solely for indoor use.

Fig. A



Fig. B



Polarity markings

In the case of devices with coaxial power connectors, these symbols indicate the polarity of the connector. There are two types of polarity: either positive inside and negative outside (Fig. A), or negative inside and positive outside (Fig. B).

Energy efficiency level VI



Energy efficiency levels are used to describe the efficiency levels of internal and external power supply units. Energy efficiency is subdivided into a number of categories, where Level VI is the most efficient.

- Bullet point/information on steps during operation
- ▶ Instruction to be carried out
- Safety instructions to be performed

2. Proper use

This is a home entertainment device. The device is used to play back audio material that can be played via Bluetooth, as well as for FM radio reception. External playback devices (e.g. MP3 players) can be connected to the device via the AUX port. The device also has a timer function.

The device is only intended for private use and not for industrial/commercial use.

The specified reception frequency range represents the technical possibilities of the device. Information received outside this range may not be used or further distributed. The respective national laws must be observed.

Please note that we shall not be liable in cases of improper use:

- Do not modify the device without our consent and do not use any auxiliary equipment that we have not approved or supplied.
- Only use replacement parts or accessories that we have supplied or approved.
- Comply with all the information in this user manual, especially the safety instructions. Any other use is considered improper and can cause personal injury or property damage.
- Do not use the device in potentially explosive atmospheres. This includes petrol stations, fuel storage areas and areas where solvents are processed. This device must also not be used in areas with particle-laden air (for example flour or wood dust).
- Do not use the device outdoors.
- Do not expose the device to extreme conditions.
Avoid:
 - high humidity or wet conditions
 - extremely high or low temperatures
 - direct sunlight
 - naked flames.

3. Safety instructions

3.1. Restricted group of people

- This device is not intended for use by people (including children) with reduced physical, sensory or mental abilities or by those without experience and/or knowledge, unless they are supervised by a person responsible for their safety or they have been instructed in its use by that person. Children must be supervised to ensure they do not play with this device.
- Keep the device and its accessories out of the reach of children.
- Cleaning and user maintenance on the device must not be carried out by children.



DANGER!

Risk of choking and suffocation!

The packaging material is not a toy! Packaging film can be swallowed or used improperly, creating a risk of choking and suffocation.

- Keep packaging material such as plastic film or plastic bags away from children.
- The packaging material is not a toy!

3.2. Operating safety

- Before using the device for the first time, check the device and mains adapter for damage. A defective or damaged radio or mains adapter may not be used.



DANGER!

Risk of electric shock!

Risk of injury from electric shock due to live parts. They pose a risk of electric shock or fire if an unintentional short circuit occurs.

-
- Do not place containers filled with liquid, e.g. vases, on or near the product, and protect all the parts from drips or splashes. Such containers may tip over and the liquid may impair the electrical safety of the device.
 - Never open the product housing or power supply housing and do not push objects into the product/power supply through the slots and openings.
 - If the mains adapter, connection cable or device is damaged, immediately unplug the mains adapter from the socket. This also applies if liquids or foreign objects have penetrated inside the device.
 - Unplug the mains adapter from the power socket if you are away for a long period or during a thunderstorm.

3.3. Power supply



DANGER!

Risk of electric shock!

Risk of injury from electric shock due to live parts.

- Only connect the mains adapter to a properly installed earthed mains socket (100–240 V ~ 50/60 Hz) that is easy to reach and close to the place where you have set up the device.
 - Always keep the power socket free of obstructions so that the plug can be pulled out easily.
- Even when the device is switched off, some components are live.
- In order to disconnect the power supply to your device or to completely isolate the device from voltage sources, remove the mains adapter from the socket.
 - When disconnecting the connection cable from the mains supply, always pull on the mains adapter rather than on the cable.
- In an emergency, for example, if you see smoke coming out of the device, or if it makes unusual noises, remove the connection cable and/or batteries.

-
- The mains adapter must always be easily accessible, so the device can be unplugged in an emergency. For this reason, it is important that the power socket is always easily accessible.
 - The device uses a small amount of electricity, even when it is switched off. To completely switch off the device, unplug the mains adapter from the power supply.

3.3.1. Mains adapter

- Use only the mains adapter supplied.
- If the housing of the mains adapter or the connection cable is damaged, the mains adapter must be disposed of and replaced with a new mains adapter of the same type.
- The mains adapter may only be used in dry rooms.

3.4. Installation location/surroundings



DANGER!

Risk of electric shock!

Major changes in temperature or fluctuations in humidity can cause moisture to build up within the device due to condensation – this can cause an electrical short circuit.

- After transporting the device, wait until it has reached ambient temperature before switching it on.



NOTICE!

Risk of damage to the device!

Unsuitable environmental conditions could cause damage to the device.

- Only use the device indoors in dry rooms.
- To prevent the device from falling, only install and operate it and its components on a sturdy, level and vibration-free surface.

-
- When setting up the device:
 - Leave a sufficient gap in relation to other objects, and check that the ventilation slots are not covered in order to ensure that there is always sufficient ventilation.
 - Do not expose the device and mains adapter to direct sources of heat (e.g. radiators).
 - Do not place the device and mains adapter in direct sunlight.
 - Avoid contact with moisture, droplets or splashes, and no liquid-filled objects – for example, vases – are placed on or near the device.
 - Do not place the device close to magnetic fields (e.g. television sets or other loudspeakers).
 - Do not place naked flames (e.g. lit candles) near the device.
 - Ensure that the connection cable is not taut or bent.

3.4.1. Mounting

The device can be fitted below a horizontal mounting plate, e.g. under a wall cupboard.



WARNING!

Risk of fire/short circuit!

Rising steam or heat can pose a risk of electric shock or fire if a short circuit occurs.

- Never mount the device above a hob or any other heat or steam source (for example, electric kettles etc.).
- Never allow the connection cable to hang over a cooker hob or other heat source.

3.5. Repairs



DANGER!

Risk of electric shock!

There is a risk of electric shock due to live parts.

- Check the device and the connection cable for damage before using the device for the first time, and after each use.
- Do not use the device if the device or mains adapter show visible signs of damage.
- If you discover any damage or experience any technical problems, always have the device repaired by a qualified technician.
- If a repair must be carried out, please contact only our Service team.

3.6. Handling batteries

The remote control for this device is operated with a battery.

Please note the following:

- Keep new and used batteries out of the reach of children. Do not swallow batteries as they can cause chemical burns.



WARNING!

Risk of chemical burns!

The remote control supplied with the product contains a button cell battery. If this battery is swallowed, it can cause serious internal chemical burns within 2 hours, which may prove fatal.

- Seek medical help immediately if you think that batteries may have been swallowed or secreted in any part of the body.
- Stop using the remote control if the battery compartment does not close properly.
- Keep batteries and the remote control away from children to avoid any hazards and misuse.

-
- Before inserting the battery, check that the contacts in the device and on the battery are clean and, if necessary, clean them.
 - Always use new batteries of the same type. Never use old and new batteries together.
 - Pay attention to the polarity (+/-) when inserting the battery.
 - There is a risk of explosion if the battery is replaced incorrectly! Only replace the battery with batteries of the same or an equivalent type.
 - Never try to recharge non-rechargeable batteries. Risk of explosion!
 - Never expose the batteries to excessive heat (such as direct sunlight, fire or similar).
 - Store batteries in a cool, dry place. Strong direct heat can damage batteries. Do not expose the device to sources of intense heat.
 - Never short circuit or dismantle batteries.
 - Never throw batteries into a fire. Risk of explosion!
 - Remove leaking batteries from the remote control immediately. Clean the contacts before inserting a new battery. Risk of chemical burns from battery acid! In the event of contact with battery acid, rinse the affected areas immediately with plenty of clean water and consult a doctor immediately.
 - Always remove flat batteries from the remote control.
 - If the remote control is not going to be used for long periods, remove the battery.

4. Package contents



DANGER!

Risk of choking and suffocation!

There is a risk of choking and suffocation if plastic film or small parts are breathed in or swallowed.

- Keep packaging away from children.
 - Do not allow children to play with the packaging material.
 - The packaging material is not a toy!
- ▶ Please check your purchase to ensure that all items are included. If anything is missing, contact us within 14 days of purchase.

The following items are supplied with your product:





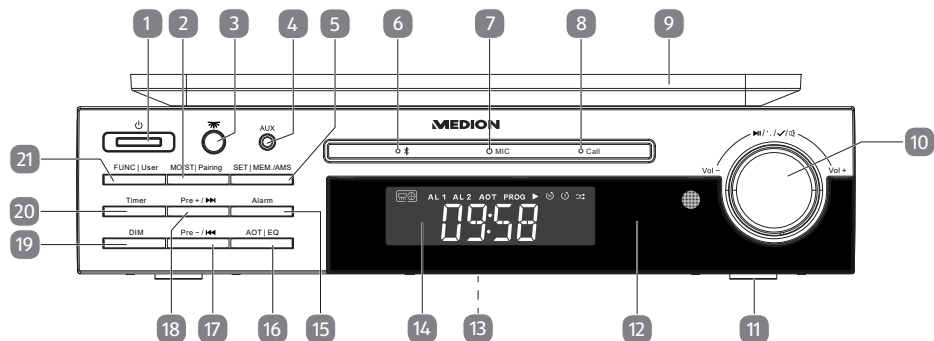

- Stereo Bluetooth® under cabinet radio
- Mounting plate
- Remote control incl. battery (3 V, CR2025 button cell)
- Mains adapter
- Fastening materials (4x short screws, 4x long screws, 4x spacers)
- User manual and warranty documents

5. Device overview

5.1. Front





1)		Switch device on/switch to standby mode
2)	MO/ST/Pairing	In radio mode: Switch between mono and stereo In Bluetooth mode: Disconnect the current Bluetooth connection and set the under cabinet radio to Bluetooth pairing mode; reconnect to the last audio output device connected via Bluetooth
3)		Switch LED light strip on/off
4)	AUX	Connection for external audio output devices
5)	SET/MEM./AMS	In radio mode: Short press: store station Press and hold: perform automatic station search In standby mode: Short press: display date/weekday Press and hold: call up settings menu (Settings: Time Set (set time), Date Set (set date), CT Update (automatic time synchronisation on/off), DT (dimmer timer function on/off), 12H/24H (time format))
6)		Pairing LED
7)	MIC	Microphone
8)	Call	Call LED
9)		Holder

10)	 /  /  /  / - Vol +	Turn: decrease volume/increase volume, change value during a selection Press: confirm selection Short press in Bluetooth mode: start/pause playback Press and hold in radio mode: Manual frequency tuning In radio/AUX mode: Short press: mute the device Press again during mute -> unmute When there is an incoming call: Short press: accept call, end call Press and hold: reject call
11)		Feet
12)		Infrared sensor: reception field for the infrared remote control signals
13)		LED light strip and type plate (on underside of device)
14)		Display
15)	Alarm	Open alarm settings menu (ALARM 1/ALARM 2)
16)	AOT/EQ	Short press: programme sleep timer (AOT – automatic off timer) Press and hold: select equaliser settings
17)	Pre - / 	In Bluetooth mode: Short press: skip back to the start of the track that is currently being played; Press 2x: play previous track; Press and hold: rewind within a track In radio mode: Short press: station memory slot back, previous frequency, Press and hold: station search backwards
18)	Pre + / 	In Bluetooth mode: Short press: play next track Press and hold: fast forward within a track In radio mode: Short press: station memory slot forward, next frequency, Press and hold: station search forwards
19)	DIM	Switch display backlighting on/off
20)	Timer	Select cooking timer memory slot (T1–T6)

21)	FUNC/User	Select radio/Bluetooth/AUX operating mode Press and hold in radio mode: user selection (switch between station memory groups A and B)
-----	------------------	--

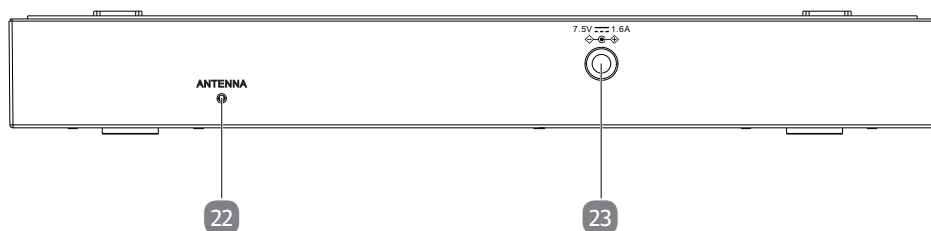
5.2. Rear







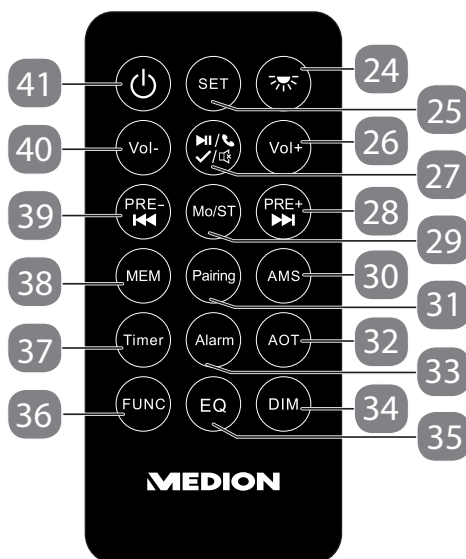

22)	ANTENNA	FM wire antenna
23)	7.5V  1.6A 	Mains adapter connection

5.3. Remote control



24)		Switch LED light strip on/off
25)	SET	Call up settings menu (Settings: Time Set (set time), Date Set (set date), CT Update (automatic time synchronisation on/off), DT (dimmer timer function on/off), 12H/24H (time format))
26)	Vol +	Increase volume; select ascending value during a selection

27)	   	confirm selection In Bluetooth mode: start/pause playback Press and hold in radio mode: Manual frequency tuning In radio/AUX mode: mute the device Press again during mute -> unmute When there is an incoming call: Short press: accept call, end call Press and hold: reject call
28)	Pre + / 	In Bluetooth mode: Short press: play next track; Press and hold: fast forward within a track In radio mode: Short press: station memory slot forward, next frequency, Press and hold: station search forwards
29)	Mo/ST	In radio mode: Switch between mono and stereo
30)	AMS	Press and hold in radio mode: perform automatic station search
31)	Pairing	In Bluetooth mode: Disconnect the current Bluetooth connection and set the under cabinet radio to Bluetooth pairing mode; reconnect to the last audio output device connected via Bluetooth
32)	AOT	programme sleep timer (AOT – automatic off timer)
33)	Alarm	Open alarm settings menu (ALARM 1/ALARM 2)
34)	DIM	Switch display backlighting on/off
35)	EQ	select equaliser settings
36)	FUNC	Select radio/Bluetooth/AUX operating mode Press and hold in radio mode: user selection (switch between station memory groups A and B)
37)	Timer	Select cooking timer memory slot (T1–T6)
38)	MEM	In radio mode: store station
39)	Pre – / 	In Bluetooth mode: Short press: skip back to the start of the track that is currently being played; Press 2x: play previous track; Press and hold: rewind within a track In radio mode: Short press: station memory slot back, previous frequency, Press and hold: station search backwards
40)	Vol -	Decrease volume; select descending value during a selection



6. Hanging the device

The under cabinet radio is designed to be mounted on the underside of a wall cupboard or shelf unit. You will need 4 screws to mount the device. The size and length of the screws must match the mounting plate and bracket.

If the doors of your wall cupboard do not close flush with the carcass, you will also need the spacers supplied for assembly so that you can open the cupboard door without any problems. You can also temporarily position the radio under your wall cupboard with the mounting plate pushed in and check that the front panel is not covered.

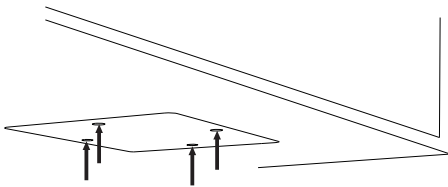

- ▶ Select a space close to a mains power socket.
- ▶ Hold the mounting plate in the desired position and mark the four drill holes.

- ▶ Check that the marked position is correct using the device.
- ▶ If necessary, drill four holes (diameter approx. 1 mm) where you made your markings with a 1.5 mm drill bit on the underside of the shelf unit.



The screws supplied are suitable for mounting on wooden subsurfaces. Appropriate screws must be used for other materials. When mounting on wooden subsurfaces, pre-drilling is usually not required.

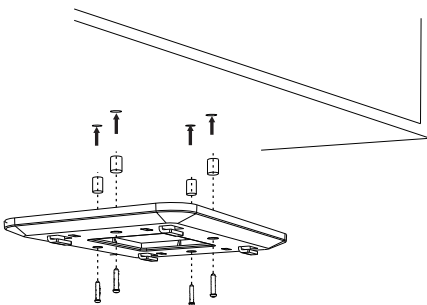

- ▶ If necessary, place the spacers between the mounting surface and the bracket.
- ▶ Tighten the four screws.

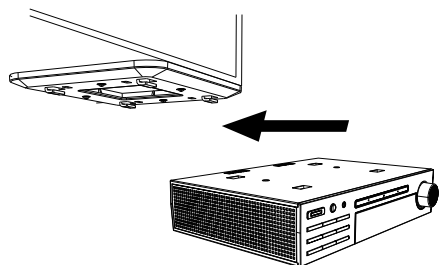

- ▶ Place the device onto the mounting bracket retaining pins and carefully push the device back until it clicks into place.



WARNING!

Risk of fire/short circuit!

Rising steam or heat can pose a risk of electric shock or fire if a short circuit occurs.

- Never mount the device above a hob or any other heat or steam source (for example, electric kettles etc.).
- Never allow the connection cable to hang over a cooker hob or other heat source.

6.1. Free-standing installation

Instead of mounting the device under a wall cupboard or a shelf unit, you can also put it on a table or a cupboard without having to fix it permanently into place. The device has feet for this purpose.



NOTICE!

Risk of damage!

Damage to the device caused by improper handling.

- Operate the device on a stable, level and vibration-free surface to prevent the device from falling. Some aggressive varnishes can corrode the rubber feet on the device. If necessary, place the device on a suitable underlay.
- Keep the device at a distance of at least one metre from sources of high-frequency or magnetic interference (televisions, other loudspeakers, mobile telephones etc.) to avoid malfunctions.

7. Preparing for first use

7.1. Inserting the battery in the remote control

The remote control contains a CR2025 3 V lithium battery.



When you use the remote control for the first time, pull out the transparent strip marked "Remove before use" without opening the battery compartment.



WARNING!

Risk of chemical burns!

If the battery compartment does not close properly, the button cell may be swallowed unintentionally.

- In this case, stop using the remote control and keep it away from children.

Replace the battery if the device fails to react to commands from the remote control properly. Then follow these steps:



WARNING!

Risk of explosion!

Risk of explosion if battery is replaced incorrectly.

- Replace batteries only with the same or equivalent type.

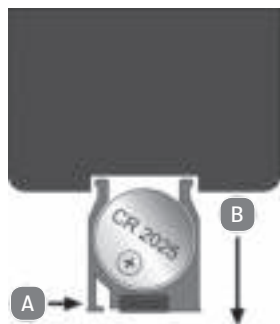

- ▶ Press the catch (**A**) as shown in the adjacent illustration and remove the battery holder complete with battery (**B**) from the remote control.
- ▶ Dispose of the old battery in accordance with legal regulations.
- ▶ Place a new CR2025-type 3 V battery in the holder, with the positive pole pointing upward. Check the battery polarity is correct.
- ▶ Push the battery holder complete with battery back into the remote control as far as it will go.

8. Getting started

- ▶ To start up the device, connect the supplied mains adapter to the connection socket at the back of the device.



NOTICE!

Possible material damage

Using a non-compatible mains adapter may damage the device.

- ▶ Use only the mains adapter supplied.
- ▶ Plug the mains adapter into an easily accessible mains socket (100–240 V ~ 50/60 Hz).
- ▶ Position the wire antenna.





When you connect the under cabinet radio for the first time, the automatic station search (**AMS**) starts as soon as a signal is received. The stations are automatically stored under memory group A. The device then performs an automatic time synchronisation. **SYNC** is shown on the display. This process can take up to 2 minutes. When synchronisation is complete, the display shows the current time and the radio switches to standby mode.

If synchronisation takes longer than 5 minutes, FM reception is insufficient. Select another installation location for the under cabinet radio or first press the  button and then set the time manually as described in section "11.1. Setting the time manually" on page 65.

9. Operation

9.1. Switch the device on/off

- ▶ Press the  button to switch on the device.
- ▶ Press the  button again to switch the device into standby mode.



The device uses a small amount of electricity, even when it is switched off. To completely switch off the device, unplug the mains adapter from the power supply.

9.2. Switching the display lighting on/off

- ▶ Press the **DIM** button to switch the display lighting of the under cabinet radio on or off.

9.3. Switch LED light strip on/off

There is an LED light strip on the underside of the radio.

- ▶ Press the  button to switch the light strip on or off.



The LED light strip switches off automatically after a period of 120 minutes.



This light is only designed for selective, supporting lighting for the presentation of foodstuffs and is not intended to be room lighting.

9.4. Setting the volume/muting the device

- ▶ Use the controller or the **VOL+** / **VOL-** buttons on the remote control to set the desired volume.
- ▶ In radio or AUX mode, press the controller or the  button on the remote control to mute the radio.

MUTE is shown on the display for as long as the device is muted.

- ▶ Press the controller or the  button on the remote control again to unmute.

9.5. Equaliser

The radio has pre-installed equaliser settings (**NORMAL, FLAT, ROCK, POP, JAZZ, CLASSIC, BASS**). It is possible to select an equaliser setting in any operating mode.

- ▶ Press and hold the **AOT/EQ** button or press the **EQ** button on the remote control to open the equaliser settings menu.
- ▶ Turn the controller or press the **EQ** button on the remote control several times to select an equaliser setting.

Your equaliser setting is automatically applied to all operating modes. The radio closes the equaliser setting menu after a few seconds and returns to the previous display.

9.6. Radio mode

- ▶ Fully unwind the connected wire antenna for radio reception.
- ▶ Switch the device on.



When you switch the radio on, it starts in the last operating mode used. If necessary, press the **FUNC/USER** button or the **FUNC** button on the remote control several times to switch to radio mode.

- ▶ To switch from stereo to mono playback during radio operation, press the **MO/ST** button.

9.6.1. Manual station search

- ▶ Press and hold the **Pre + / ►►** button to change the frequency upwards.
- ▶ Press and hold the **Pre - / ◀◀** button to change the frequency downwards.
- ▶ To save the set radio frequency, press the **SET/MEM./AMS** button once or the **MEM** button on the remote control.

The currently selected memory slot number "**MEM - A01 - A032**" flashes on the display.

- ▶ Now press the **Pre + / ►►** or **Pre - / ◀◀** button several times until the desired memory slot number is displayed.
- ▶ To save the set radio frequency, press the **SET/MEM./AMS** button once or the **MEM** button on the remote control.

The radio has two different memory groups (users), A and B.

- ▶ To change the memory group, press and hold the **FUNC/USER** button or the **FUNC** button on the remote control.

The selected memory group (**A** or **B**) is shown on the display.

- ▶ Proceed as previously described to store a station under the respective memory group "**MEM - A01 - A032**" or "**MEM - B01 - B032**".

9.6.2. Automatic station search

The device is switched on and is in radio mode.

- ▶ Press and hold the **SET/MEM./AMS** button or the **AMS** button on the remote control to start an automatic station search.

The radio will automatically search for stations that can be received (max. 32 stations) and store them under memory group A. Memory slots already allocated manually are overwritten.

9.6.3. Manual frequency tuning

In addition to the automatic station search (AMS) and manual station search, you can also tune the frequency of a radio station manually. To do so, proceed as follows:

- ▶ With a frequency shown in the display e.g. 99.2 MHz, press and hold the controller or the **►/◀/✓/🔊** button on the remote control until the frequency display flashes.
- ▶ Turn the controller towards **VOL+** or press the **VOL+** button on the remote control to increase the frequency in 0.1-MHz increments.
- ▶ Turn the controller towards **VOL-** or press the **VOL-** button on the remote control to decrease the frequency in 0.1-MHz increments.
- ▶ Once the desired frequency is set, wait a few seconds until the frequency display stops flashing.
- ▶ To save the set frequency under a memory slot number, proceed as described in section "9.6.1. Manual station search" on page 62.

9.6.4. Preset station selector

- ▶ Use the Pre + / **▶▶** or Pre - / **◀◀** buttons to switch between the stored radio stations.



If necessary, adjust the wire antenna for optimum reception.

10. Connecting devices via Bluetooth®

- ▶ Press the **⏻** button to switch on the under cabinet radio.
- ▶ If necessary, press the **FUNC/USER** button or the **FUNC** button on the remote control several times until **BT** is shown on the display.

The pairing LED flashes blue and the under cabinet radio is in search mode.

- ▶ Switch on the Bluetooth function on your audio output device and enable the search mode.
- ▶ On your audio output device select your radio “**MD 43567**” from the list of available devices and pair the devices.



You will find more information about the Bluetooth function of your audio output device in its user manual.

The pairing of the two devices is complete when the pairing LED lights up blue continuously and the under cabinet radio emits an acoustic signal.

- ▶ Press the **MO/ST/PAIRING** button or the **PAIRING** button on the remote control to disconnect the current Bluetooth connection and switch the under cabinet radio back to Bluetooth pairing mode.

You can now pair another audio output device with the under cabinet radio.

- ▶ Alternatively, press the **MO/ST/PAIRING** button again or the **PAIRING** button on the remote control to reconnect to the last audio output device connected via Bluetooth.

10.6.1. start/pause playback



- ▶ Press the controller or the **▶||/⏪/✓/⏩** button on the remote control to start playing tracks.
- ▶ To pause playback, press the controller or the **▶||/⏪/✓/⏩** button again. Pressing again resumes playback.

10.6.2. Track selection, rewind/fast forward





- ▶ During playback, press the **◀◀** button twice to play the previous track.
- ▶ Press the **◀◀** button once to skip back to the start of the track.
- ▶ Press the **▶▶** button to play the next track.
- ▶ Press and hold the **▶▶** or **◀◀** button to fast forward or rewind within a track.

10.6.3. Telephone calls

When a call is received, the call LED flashes green.

- ▶ Press the controller or the //✓/🔇 button on the remote control to accept an incoming call.

The call LED lights up green and the call is accepted. During the call, music playback is muted.

- ▶ When there is an incoming call, press and hold the controller or the //✓/🔇 button on the remote control to reject the call.
- ▶ During the call, press the controller or the //✓/🔇 button on the remote control to end the call.

The call LED goes out when the call has ended.

10.1. Connecting devices using the AUX connection

You will need an audio cable with a 3.5 mm jack (not supplied) to connect an external playback device (e.g. MP3 player).

- ▶ Set the playback device to a medium volume level and then switch it off.
- ▶ Plug the 3.5 mm jack into the headphone connection or LINE OUT connection on the playback device.
- ▶ Plug the other end of the cable into the **AUX** port on your under cabinet radio.
- ▶ Press the **FUNC/USER** button or the **FUNC** button on the remote control several times until **AUX** is shown on the display.
- ▶ Switch on the playback device and start playback from there.

11. Basic settings

The radio must be in standby mode to carry out the different settings.

- ▶ Press and hold the **SET/MEM./AMS** button or press the **SET** button on the remote control to open the settings menu.
- ▶ Turn the controller or press one of the **VOL+** / **VOL-** buttons on the remote control to select one of the following settings options:
 - Time Set (set time)
 - Date Set (set date)
 - CT Update (automatic time synchronisation on/off)
 - DT (dimmer timer function on/off)
 - 12H/24H (time format)



If no button is activated in the settings menu within 10 seconds, the menu is automatically closed. Settings made up to this point are saved. You must go through all the menu settings again to make any further changes.

11.1. Setting the time manually

- ▶ In the settings menu, select the **TIME SET** subitem and confirm your selection by pressing the controller or the ►/◀/✓/🔊 button on the remote control.

The hour indicator flashes on the display.

- ▶ Use the controller or the **VOL+ / VOL-** buttons on the remote control to set the current hour.
- ▶ Press the controller or the ►/◀/✓/🔊 button on the remote control to confirm your entries.

The minute indicator flashes on the display.

- ▶ Use the controller or the **VOL+ / VOL-** buttons on the remote control to set the current minutes.
- ▶ Press the controller or the ►/◀/✓/🔊 button on the remote control to save your settings.

11.2. Setting the date manually

- ▶ In the settings menu, select the **DATE SET** subitem and confirm your selection by pressing the controller or the ►/◀/✓/🔊 button on the remote control.

The year indicator flashes on the display.

- ▶ Use the controller or the **VOL+ / VOL-** buttons on the remote control to set the current year.
- ▶ Press the controller or the ►/◀/✓/🔊 button on the remote control to confirm your entries.

The month indicator flashes on the display.

- ▶ Proceed as previously described to set the current month and day.
- ▶ Finally, press the controller or the ►/◀/✓/🔊 button on the remote control to save your settings.

11.3. Automatic time synchronisation

If automatic time synchronisation is activated, your radio compares the current time setting with the information it receives via the radio system every day at 5 am and automatically adjusts the time setting.

Proceed as follows to switch the automatic time synchronisation on or off:

- ▶ In the settings menu, select the **CT UPDATE** subitem and confirm your selection by pressing the controller or the ►/◀/✓/🔊 button on the remote control.
- ▶ Turn the controller or press one of the **VOL+ / VOL-** buttons on the remote control to select the desired setting:
ON = function is activated/**OFF** = function is deactivated.
- ▶ Finally, press the controller or the ►/◀/✓/🔊 button on the remote control to save your setting.

11.4. Dimmer timer function

When the dimmer timer function is activated, the display lighting of your radio is automatically dimmed between 11 pm and 6 am.

Proceed as follows to switch the dimmer timer function on or off:

- ▶ In the settings menu, select the **DT** subitem and confirm your selection by pressing the controller or the **▶||/↶/✓/☑** button on the remote control.
- ▶ Turn the controller or press one of the **VOL+** / **VOL-** buttons on the remote control to select the desired setting:
ON = function is activated/**OFF** = function is deactivated.
- ▶ Finally, press the controller or the **▶||/↶/✓/☑** button on the remote control to save your setting.

11.5. Setting the time format

- ▶ In the settings menu, select the **24H** or **12H** subitem and confirm your selection by pressing the controller or the **▶||/↶/✓/☑** button on the remote control.

The **24H/12H** indicator flashes.

- ▶ Turn the controller or press one of the **VOL+** / **VOL-** buttons on the remote control and select the desired time format (24-hour display **24H** or 12-hour display **12H**).
- ▶ Press the controller or the **▶||/↶/✓/☑** button on the remote control to save your setting.

12. Sleep timer function

With the sleep timer (AOT – automatic OFF timer), the radio remains on for a specific period of time (between 5 and a maximum of 120 minutes) and switches to standby mode when the set time runs out.

- ▶ Press the **AOT/EQ** button or the **AOT** button on the remote control.
AOT flashes on the display and the currently selected timer time is shown.
- ▶ Press the **AOT/EQ** button or **AOT** on the remote control several times to select the remaining time until the radio switches off.

The activated sleep timer is indicated on the display by the **AOT** indicator.

- ▶ During the activated sleep timer, press the **AOT/EQ** button or the **AOT** button on the remote control to display the remaining time until switch-off.
- ▶ Select **OFF** to deactivate the sleep timer function.

13. Alarm function

You can programme two alarm times (**AL1** and **AL2**) that are set independently of one another.

13.1. Setting the alarm time

- ▶ Switch the radio to standby mode.
- ▶ Press the **ALARM** button. **ALARM 1** is shown on the display.
- ▶ Turn the controller or press one of the **VOL+** / **VOL-** buttons on the remote control to switch between **ALARM 1** and **ALARM 2**, then press the controller or the **▶|/◀/✓/🔊** button on the remote control to select the respective alarm.
- ▶ Turn the controller or press one of the **VOL+** / **VOL-** buttons on the remote control until **ON** is shown on the display and press the controller or the **▶|/◀/✓/🔊** button on the remote control again to set the alarm time. The hour display flashes.
- ▶ Use the controller or the **VOL+** / **VOL-** buttons on the remote control to set the desired hour.
- ▶ Press the controller or the **▶|/◀/✓/🔊** button on the remote control to switch to the minutes display and set the desired minutes using the controller or the **VOL+** / **VOL-** buttons on the remote control.
- ▶ Turn the controller or press one of the **VOL+** / **VOL-** buttons on the remote control to select when the alarm should sound.

You can select one of the following options:

- **1-7**: Every day of the week
- **1-5**: Monday to Friday
- **6-7**: At the weekend (Saturdays and Sundays)
- **ONCE** (one-off alarm per week that you can programme using the controller: **1 > 2 > 3 > 4 > 5 > 6 > 7**)
- ▶ Press the controller or the **▶|/◀/✓/🔊** button on the remote control to save your setting.
- ▶ Turn the controller or press one of the **VOL+** / **VOL-** buttons on the remote control to select the desired alarm type.

You can select one of the following options:

- **TUNER**: Last radio frequency set
- **BUZZ**: Acoustic signal
- ▶ Press the controller or the **▶|/◀/✓/🔊** button on the remote control to save the alarm type.
- ▶ Now use the controller or the **VOL+** / **VOL-** buttons on the remote control to select the volume (**V03–V30**) the alarm should sound and then confirm your selection by pressing the controller or the **▶|/◀/✓/🔊** button on the remote control.

The programmed alarm is now active and **AL1/AL2** is shown on the display.





The radio alarm type has an alarm duration of 60 minutes, acoustic signals are played for 10 minutes.

13.1.1. Interrupting/ending an active alarm

When the set alarm time is reached, the radio switches on or acoustic signals sound, depending on the selected option.

- ▶ During an active alarm, press any button on the left side of the display or any button on the remote control to stop the alarm until the next programmed time.
- ▶ Press the controller during an active alarm to repeat the alarm tone after 9 minutes (SNOOZE).

13.1.2. Switching off the alarm

- ▶ Switch the radio to standby mode.
- ▶ Press the **ALARM** button. **ALARM 1** is shown on the display.
- ▶ Turn the controller or press one of the **VOL+** / **VOL-** buttons on the remote control to switch between **ALARM 1** and **ALARM 2**, then press the controller or the  button on the remote control to confirm your selection.
- ▶ Turn the controller or press one of the **VOL+** / **VOL-** buttons on the remote control until **OFF** is shown on the display.
- ▶ Press the controller or the  button on the remote control to permanently deactivate the selected alarm.



The corresponding alarm symbol is no longer shown on the display.

14. Cooking timer function

The device has a cooking timer function. Acoustic signals will sound shortly before and after a set timer time (maximum of 23 hours, 59 minutes).

You can either select one of the 6 preset timer times or adjust the stored timer times individually to your needs.

14.1. Calling up and starting preset timer times













- ▶ Press the **TIMER** button once or several times to switch between the following preset timer times (**T1**–**T6**):
 - **T1** = 5 minutes
 - **T2** = 10 minutes
 - **T3** = 15 minutes
 - **T4** = 30 minutes
 - **T5** = 45 minutes
 - **T6** = 60 minutes
- ▶ Press the controller or the  button on the remote control to select the displayed timer memory slot. The indicator for the timer time flashes on the display.
- ▶ To start a cooking timer with the preset timer time, press the controller several times or the  button on the remote control until the current operating mode (radio frequency/BT/AUX) is shown again on the display.

The timer starts and  is shown on the display.

-
- ▶ Press the **TIMER** button during an active timer to display the remaining timer time.

14.2. Setting and starting an individual timer time

You can change the preset timer times on all 6 memory slots as required and save them again. To do so, proceed as follows:

- ▶ Press the **TIMER** button once or several times to switch between the preset timer memory slots (**T1–T6**). The respective timer time flashes.
- ▶ Press the controller or the     button on the remote control to select the displayed timer memory slot. The hour display flashes.
- ▶ Use the controller or the **VOL+** / **VOL-** buttons on the remote control to set the desired number of hours.
- ▶ Press the controller or the     button on the remote control to switch to the minutes display and use the controller or the **VOL+** / **VOL-** buttons on the remote control to set the desired number of minutes.
- ▶ Press the controller or the     button on the remote control to confirm your entries and start the timer.

The current operating mode (radio frequency/BT/AUX) and the symbol for the active timer  are shown on the display.

- ▶ Press the **TIMER** button during an active timer to display the remaining timer time.

14.3. Switching off the timer acoustic signals

- ▶ Press the controller or the **TIMER** button to switch off the acoustic signals of the active timer.

15. Cleaning



DANGER!

Risk of electric shock!

Risk of injury from electric shock due to live parts.

- Unplug the mains adapter from the socket before you start cleaning the device.



NOTICE!

Risk of damage!

Risk of damage to the device due to improper use of the device.

- Only use a dry, soft cloth to clean the device. In case of stubborn dirt, you can use a slightly damp cloth with a mild cleaning agent.

Do not use chemical solutions or cleaning products because these may damage the device's surface and/or markings.

- Make sure that no liquid gets inside the under cabinet radio.

16. Troubleshooting

If the device is malfunctioning, this may be due to electrostatic discharge.

- ▶ In this case, unplug the mains adapter from the socket.
- ▶ Reconnect the device to the power supply. This will reset the device.

PROBLEM	POSSIBLE CAUSE	REMEDY
The device cannot be switched on.	The mains adapter is not connected.	▶ Check that the mains adapter is connected.
Radio reception and automatic time/station saving are not working.	The station signals are too weak.	▶ Set the time/station manually if necessary. ▶ Move the radio to a different location or change the direction of the antenna to improve the reception, if required.

PROBLEM	POSSIBLE CAUSE	REMEDY
No sound.	The volume is set too low.	<ul style="list-style-type: none"> ▶ Increase the volume as required. ▶ During AUX playback: also turn up the volume on the playback device.
No function.	Malfunction caused by a thunderstorm, static charge or another external factor.	<ul style="list-style-type: none"> ▶ Unplug the mains adapter and remove the battery. Plug the mains adapter back in. <div style="display: flex; align-items: center; margin-top: 10px;">  <p>This resets the device to the factory settings.</p> </div>
The device does not react to the remote control.	The battery is flat or incorrectly inserted.	<ul style="list-style-type: none"> ▶ Replace the battery with a new 3 V, CR2025 battery and make sure the polarity is correct when inserting it.
	The infrared transmitter is not receiving a signal.	<ul style="list-style-type: none"> ▶ Remove any obstacles between the infrared transmitter, the remote control and the sensor on the device. ▶ Reduce the distance to the device.

17. Storing the device when not in use

- ▶ If you do not intend to use the device over a longer period of time, store it in a cool, dry place and make sure that it is protected from dust and extreme temperature fluctuations.
- ▶ If the device is not to be used for a long period, remove the battery from the remote control, and disconnect the mains adapter from the device.

18. EU Declaration of Conformity

 MEDION AG hereby declares that this device complies with the fundamental requirements and the other relevant provisions of:

- Radio Equipment Directive 2014/53/EU
- Ecodesign Directive 2009/125/EC (and Ecodesign Regulation 2019/1782)
- RoHS Directive 2011/65/EU.

You can download the complete EU Declaration of Conformity at www.medion.com/conformity.

19. Disposal



PACKAGING

Your device has been packaged to protect it from damage in transit. The packaging is made of materials that can be recycled in an environmentally friendly manner.



DEVICE

Old devices that carry the symbol illustrated may not be disposed of in ordinary household waste.

In accordance with Directive 2012/19/EU, these devices must be disposed of correctly at the end of their service life.

This involves separating the materials in the devices for the purpose of recycling and minimising the environmental impact.

Take old devices to a collection point for electrical scrap or a recycling centre. Before doing so, remove the battery from the remote control and take it to a separate collection point for used batteries.

Contact your local waste disposal company or your local authority for more information on this subject.



BATTERIES

Do not dispose of used batteries with normal household rubbish.

Batteries must be disposed of correctly. For this purpose, retailers that sell batteries and local collection points provide containers in which you can dispose of them. Contact your local waste disposal company or your local authority for more information.

In connection with the sale of batteries or the supply of devices containing batteries, we are obliged to draw your attention to the following:

As the end user, you are legally required to return used batteries.

The crossed-out wheeled bin symbol means that the battery must not be disposed of with household rubbish.

20. Technical specifications

General information	
Dimensions (W x H x D):	300 mm x 68 mm x 228 mm
Weight:	1.12 kg
Ambient temperature (during operation):	+10°C to +35°C at a relative air humidity of max. 85% (non-condensing)
Ambient temperature (storage):	0°C to +40°C at a relative air humidity of max. 85% (non-condensing)
Power output:	2 x 5 W RMS

Mains adapter	
Manufacturer:	Hung Kay Industrial Co. Ltd. Importer: MEDION AG Am Zehnhof 77 45307 Essen Germany HR number: HRB 13274
Model name:	HKP15 - 0751600dV
Input voltage/current/input AC frequency:	100–240 V ~ 50/60 Hz, 0.4 A max
Output voltage/current:	7.5 V $\overline{=}$ 1.6 A $\diamond \rightarrow \diamond$
Power output:	12.0 W
Average efficiency during operation:	83.18%
Efficiency with low load (10%):	77.80%
Power consumption with zero load:	0.06 W
Degree of protection:	Protection class II
	
Radio	
FM band:	87.5–108 MHz
Number of station presets:	64 (2 x 32)
FM antenna:	Permanently installed wire aerial
Connections	
AUX IN:	3.5 mm jack
Remote control	
Transmission type:	Infrared
Battery type:	1 x 3 V (R6/CR2025/AA)
Range:	Approx. 6 m

Bluetooth®	
Bluetooth version:	5.0
Frequency:	2402 MHz to 2480 MHz
Max. transmission power:	-12.9 dBm

21. Service information

Please contact our Customer Service team if your device ever stops working the way you want or expect it to. There are several ways for you to contact us:

- In our Service-Community, you can meet other users, as well as our staff, and you can exchange your experiences and pass on your knowledge there. You will find our Service-Community at community.medion.com.
- Alternatively, use our contact form at www.medion.com/contact.
- You can also contact our Service team via our hotline or by post.

Opening times	Hotline number UK
Mon – Fri: 08.00 – 20.00 Sat – Sun: 10.00 – 16.00	 0333 3213106
Service address	
MEDION Electronics Ltd. 120 Faraday Park, Faraday Road, Dorcan Swindon SN3 5JF, Wiltshire United Kingdom	



You can download this and many other sets of operating instructions from our service portal at www.medionservice.com. You will also find drivers and other software for a wide range of devices there.

You can also scan the QR code on the side of the screen, to download the operating instructions onto your mobile device from the service portal.

22. Privacy statement

Dear customer,

We wish to inform you that we, MEDION AG, Am Zehnthof 77, D-45307 Essen, Germany process your personal data as a data controller.

For matters regarding data protection, we are supported by our company data protection officer who can be contacted at MEDION AG, Datenschutz, Am Zehnthof 77, D-45307 Essen; datenschutz@medion.com. We process your data for the purpose of warranty processing and associated processes (e.g. repairs) and therefore rely on processing your data for the sales contract concluded with us.

Your data will be provided to repairers contracted to us for the purpose of warranty processing and associated processes. We generally store your personal data for a period of three years in order to fulfil your legal warranty rights.

You have the right to be informed of the personal data concerned as well as the right to rectification, deletion, restriction of processing, the right to object to processing, as well as the right to data portability.

In case of access and cancellation rights, restrictions apply according to S 34 and S 35 of BDSG (Federal Data Protection Act) (Art. 23 GDPR). In addition, there is a right of appeal to a competent data protection supervisory authority (Article 77 GDPR in conjunction with S 19 BDSG). The state official for data protection and freedom of information for MEDION AG is Nordrhein Westfalen, P box 200444, 40212 Düsseldorf, Germany, www.ldi.nrw.de.

The processing of your data is necessary for warranty processing: it is not possible to process the warranty without the provision of the required data.

23. Legal Notice

Copyright © 2021

Date: 11.11.2021

All rights reserved.

These operating instructions are protected by copyright.

Mechanical, electronic and any other forms of reproduction are prohibited without the written permission of the manufacturer.

Copyright is owned by the company:

MEDION AG
Am Zehnthof 77
45307 Essen
Germany

Please note that you cannot use the address above for returns. Please always contact our Customer Service team first.

Sommaire

1.	Informations concernant la présente notice d'utilisation.....	79
1.1.	Explication des symboles.....	79
2.	Utilisation conforme.....	81
3.	Consignes de sécurité.....	82
3.1.	Catégorie de personnes restreinte	82
3.2.	Sécurité de fonctionnement.....	83
3.3.	Alimentation électrique.....	83
3.4.	Lieu d'installation/environnement	85
3.5.	Réparation	86
3.6.	Manipulation des piles.....	87
4.	Contenu de la livraison.....	88
5.	Vue d'ensemble de l'appareil.....	89
5.1.	Face avant	89
5.2.	Face arrière	91
5.3.	Télécommande	92
6.	Montage (suspendu)	94
6.1.	Pose (à la verticale).....	95
7.	Préparations pour la mise en service	96
7.1.	Insertion de la pile dans la télécommande.....	96
8.	Mise en marche	97
9.	Utilisation.....	98
9.1.	Mise en marche/arrêt de l'appareil.....	98
9.2.	Activation/désactivation de l'éclairage de l'écran.....	98
9.3.	Activation/désactivation de la barre d'éclairage LED	98
9.4.	Réglage du volume/mise en sourdine	98
9.5.	Égaliseur	98
9.6.	Fonctionnement de la radio.....	99
10.	Connexion de périphériques via Bluetooth®	100
10.1.	Raccordement de périphériques via AUX.....	102
11.	Réglages de base	102
11.1.	Réglage manuel de l'heure.....	102
11.2.	Réglage manuel de la date	103
11.3.	Synchronisation automatique de l'heure.....	103
11.4.	Fonction de variation programmée de la luminosité	104
11.5.	Réglage du format de l'heure.....	104
12.	Fonction minuterie de veille.....	104
13.	Fonction d'alarme.....	105
13.1.	Réglage de l'heure de l'alarme.....	105
14.	Fonction minuterie de cuisine	106

14.1.	Affichage et démarrage des temps de minuterie pré-installés.....	107
14.2.	Réglage et démarrage d'un temps de minuterie individuel	107
14.3.	Désactivation des signaux sonores de la minuterie	108
15.	Nettoyage.....	108
16.	Recherche d'erreurs	109
17.	Stockage en cas de non-utilisation	110
18.	Information relative à la conformité UE	110
19.	Recyclage	110
20.	Caractéristiques techniques	111
21.	Informations relatives au service après-vente	113
22.	Déclaration de confidentialité	115
23.	Mentions légales.....	116

1. Informations concernant la présente notice d'utilisation



Merci d'avoir choisi notre produit. Nous vous souhaitons une bonne utilisation.

Veuillez lire attentivement les consignes de sécurité et la notice d'utilisation dans son intégralité avant la mise en service du produit. Tenez compte des avertissements figurant sur l'appareil et dans la notice d'utilisation. Conservez toujours la notice d'utilisation à portée de main. Cette notice d'utilisation fait partie intégrante du produit. Si vous vendez ou donnez l'appareil, remettez-la également impérativement au nouveau propriétaire.

1.1. Explication des symboles

Le danger décrit dans les paragraphes signalés par l'un des symboles d'avertissement suivants doit être évité, afin d'empêcher les conséquences potentielles évoquées.



DANGER !

Danger de mort imminente !



AVERTISSEMENT !

Éventuel danger de mort et/ou de blessures graves irréversibles !



AVIS !

Respectez les consignes afin d'éviter tout dommage matériel !



Informations complémentaires concernant l'utilisation de l'appareil !



Tenez compte des remarques contenues dans la notice d'utilisation !



Marquage CE

Les produits portant ce symbole sont conformes aux exigences des directives de l'Union européenne (voir chapitre « Information relative à la conformité UE »).



Sécurité contrôlée

Les produits portant ce symbole répondent aux exigences de la loi sur la sécurité des produits.



Symbole de courant continu



Symbole de courant alternatif

Classe de protection II

Les appareils électriques de la classe de protection II sont des appareils électriques qui possèdent une isolation double continue et/ou renforcée et qui ne présentent pas de possibilité de branchement pour une mise à la terre. Le boîtier d'un appareil électrique enveloppé d'isolant de la classe de protection II peut former partiellement ou entièrement l'isolation supplémentaire ou renforcée.

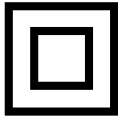

Utilisation en intérieur

Les appareils portant ce symbole sont exclusivement destinés à une utilisation en intérieur.

Fig. A



Fig. B



Marquage de polarité

Pour les appareils équipés de connecteurs cylindriques, ces symboles indiquent la polarité de la fiche, dont il existe deux variantes : soit intérieur plus et extérieur moins (Fig. A), soit intérieur moins et extérieur plus (Fig. B).

Efficacité énergétique niveau VI

Le niveau d'efficacité énergétique est une classification standard des rendements des blocs d'alimentation internes et externes. L'efficacité énergétique indique le rendement et est subdivisée jusqu'au niveau VI (niveau le plus efficace).



La signalétique « Triman » informe le consommateur que le produit est recyclable, est soumis à un dispositif de responsabilité élargie des producteurs et relève d'une consigne de tri en France.

- Énumération/Information sur des événements se produisant en cours d'utilisation
- ▶ Action à exécuter
- Consignes de sécurité à respecter

2. Utilisation conforme

Ce produit est un appareil électronique grand public. L'appareil sert à la lecture de matériel audio qui peut être transmis via Bluetooth et à la réception radio FM. Les périphériques de lecture externes (p. ex. lecteurs MP3) peuvent être connectés à l'appareil via la prise AUX. L'appareil dispose en outre d'une fonction de minuterie.

L'appareil est destiné exclusivement à un usage privé et non à une utilisation industrielle/commerciale.

La gamme de fréquences mentionnée représente les possibilités techniques de l'appareil. Les informations reçues en dehors de cette plage ne doivent pas être utilisées ou diffusées. Il convient de respecter les lois en vigueur dans le pays.

Veuillez noter qu'en cas d'utilisation non conforme, la garantie sera annulée :

- Ne transformez pas l'appareil sans notre accord et n'utilisez pas d'appareils auxiliaires autres que ceux approuvés ou fournis par nos soins.
- Utilisez uniquement des pièces de rechange et accessoires livrés ou autorisés par nos soins.
- Tenez compte de toutes les informations contenues dans cette notice d'utilisation, en particulier des consignes de sécurité. Toute autre utilisation est considérée comme non conforme et peut entraîner des dommages corporels ou matériels.
- N'utilisez pas l'appareil dans des atmosphères potentiellement explosives. Il s'agit p. ex. de dépôts de carburant, de zones de stockage de carburant ou de zones dans lesquelles des solvants sont traités. Cet appareil ne doit pas non plus être utilisé dans des zones où l'air est chargé de particules (p. ex. poussière de farine ou de bois).
- N'utilisez pas l'appareil à l'extérieur.

-
- N'exposez pas l'appareil à des conditions extrêmes.

À éviter :

- humidité de l'air élevée ou exposition à l'eau,
- températures extrêmement hautes ou basses,
- ensoleillement direct,
- flamme nue.

3. Consignes de sécurité

3.1. Catégorie de personnes restreinte

- L'appareil n'est pas destiné à des personnes (y compris des enfants) présentant des capacités physiques, sensorielles ou mentales restreintes ou manquant d'expérience et/ou de connaissances, à moins qu'elles ne soient surveillées par une personne responsable de leur sécurité ou n'aient reçu de cette dernière des indications relatives au fonctionnement de l'appareil. Les enfants doivent être surveillés, afin de s'assurer qu'ils ne jouent pas avec l'appareil.
- Conservez l'appareil et les accessoires dans un endroit situé hors de portée des enfants.
- Le nettoyage et l'entretien de l'appareil par l'utilisateur ne doivent pas être réalisés par des enfants.



DANGER !

Risque de suffocation !

Les emballages ne sont pas des jouets ! Les films d'emballage présentent un risque de suffocation en cas d'ingestion ou d'utilisation non conforme !

- Conservez les emballages tels que les films ou sachets en plastique hors de portée des enfants.
- Les emballages ne sont pas des jouets !

3.2. Sécurité de fonctionnement

- Avant chaque utilisation, vérifiez que l'appareil et le bloc d'alimentation ne sont pas endommagés. N'utilisez pas une radio ou un bloc d'alimentation défectueux ou endommagé.



DANGER !

Risque d'électrocution !

- Risque de blessure par électrocution par des pièces sous tension. En cas de court-circuit intempestif, celles-ci présentent un risque d'électrocution ou d'incendie.
- Ne posez pas de récipients remplis de liquide, tels que des vases sur l'appareil ou à proximité de celui-ci et protégez toutes les pièces des gouttes ou projections d'eau. Le récipient risquerait de se renverser et le liquide pourrait nuire à la sécurité électrique.
- N'ouvrez jamais le boîtier de l'appareil et du bloc d'alimentation et n'introduisez aucun objet à l'intérieur de l'appareil/du bloc d'alimentation par les fentes et les ouvertures.
- Si l'adaptateur secteur, le cordon d'alimentation ou l'appareil est endommagé, débranchez immédiatement l'adaptateur secteur de la prise de courant. Cela s'applique également si des liquides ou des corps étrangers ont pénétré à l'intérieur de l'appareil.
- En cas d'absence prolongée ou d'orage, débranchez l'adaptateur secteur de la prise de courant.

3.3. Alimentation électrique



DANGER !

Risque d'électrocution !

- Risque de blessure par électrocution par des pièces sous tension.
- Ne branchez l'adaptateur secteur qu'à une prise de terre réglementaire (100-240 V ~ 50/60 Hz) installée correctement et bien accessible et proche du lieu d'installation.

-
- Laissez impérativement la prise de courant libre d'accès à tout moment afin de pouvoir débrancher librement la fiche d'alimentation.

Certaines pièces de l'appareil restent sous tension, même lorsque l'appareil est éteint.

- Pour couper votre appareil de l'alimentation électrique et le mettre complétement hors tension, débranchez l'adaptateur secteur de la prise de courant.
 - Pour débrancher la fiche d'alimentation de la prise de courant, ne tirez jamais sur le cordon d'alimentation, mais toujours au niveau de l'adaptateur secteur.
- En cas d'urgence, p. ex. si de la fumée apparaît ou en cas de bruits inhabituels, débranchez le cordon d'alimentation et/ou retirez les piles de l'appareil.
 - L'adaptateur secteur doit être rapidement accessible en cas d'urgence. Veillez ainsi à ce que la prise de courant soit toujours facilement accessible.
 - L'appareil consomme une faible quantité de courant même lorsqu'il est éteint. Pour éteindre complétement l'appareil, débranchez l'adaptateur secteur de la prise.

3.3.1. Adaptateur secteur

- Utilisez uniquement l'adaptateur secteur fourni.
- Si le boîtier de l'adaptateur secteur ou le cordon d'alimentation est endommagé, l'adaptateur secteur doit être recyclé et remplacé par un adaptateur secteur neuf du même type.
- Utilisez l'adaptateur secteur uniquement dans des pièces sèches.

3.4. Lieu d'installation/environnement



DANGER !

Risque d'électrocution !

En cas de fortes variations de température ou d'humidité, il est possible que de l'humidité par condensation se forme dans l'appareil, ce qui peut provoquer un court-circuit électrique.

- Après le transport de l'appareil, attendez que celui-ci soit à température ambiante avant de le mettre en service.



AVIS !

Risque d'endommagement de l'appareil !

Des conditions ambiantes défavorables peuvent endommager l'appareil.

- Utilisez l'appareil uniquement en intérieur et au sec.
- Placez et utilisez tous les composants sur un support plan, solide et sans vibrations pour éviter la chute de l'appareil.
- Lors de l'installation de l'appareil, veillez à
 - laisser une distance suffisante entre l'appareil et d'autres objets et à ne pas recouvrir les fentes de ventilation afin de toujours garantir une ventilation suffisante ;
 - ne pas exposer l'appareil ou l'adaptateur secteur à des sources de chaleur directes (p. ex. radiateurs) ;
 - ne pas exposer l'appareil ou l'adaptateur secteur aux rayons directs du soleil ;
 - éviter tout contact de l'appareil avec de l'humidité ou de l'eau et à ne pas poser des objets remplis de liquide, p. ex. un vase à proximité de l'appareil ;
 - ne pas installer l'appareil à proximité immédiate de champs magnétiques (p. ex. téléviseur ou autres haut-parleurs) ;
 - n'exposer l'appareil à aucune source de feu nu (p. ex. bougies allumées) ;

-
- ne pas plier ni tendre trop fortement le cordon d'alimentation.

3.4.1. Montage

L'appareil peut être monté sous une plaque de montage horizontale, p. ex. sous une armoire murale.



AVERTISSEMENT !

Risque d'incendie/de court-circuit !

La vapeur ou la chaleur s'échappant d'un appareil peut provoquer un court-circuit et donc entraîner un risque de choc électrique ou d'incendie.

- Ne montez jamais l'appareil au-dessus de plaques de cuisson ou d'autres sources de chaleur ou de vapeur (comme une bouilloire électrique, etc.).
- Ne laissez également jamais le cordon d'alimentation pendre au-dessus d'une plaque de cuisson ou de toute autre source de chaleur.

3.5. Réparation



DANGER !

Risque d'électrocution !

Il existe un risque de choc électrique dû aux pièces sous tension.

- Avant la première mise en service et après chaque utilisation, vérifiez si l'appareil et le cordon d'alimentation ne sont pas endommagés.
- Si l'appareil ou l'adaptateur secteur présentent des dommages visibles, n'utilisez pas l'appareil.
- Si vous constatez un dommage ou des problèmes techniques, faites réparer l'appareil uniquement par un spécialiste qualifié.
- Si une réparation est nécessaire, veuillez vous adresser exclusivement à notre service.

3.6. Manipulation des piles

La télécommande de cet appareil fonctionne avec une pile.

Veillez respecter les consignes suivantes :

- Conservez les piles neuves et usagées hors de portée des enfants. N'avez en aucun cas les piles, vous vous exposeriez à un risque de brûlure chimique.



AVERTISSEMENT !

Risque de brûlure !

La télécommande est livrée avec une pile bouton.

Si cette pile est avalée, elle peut provoquer dans les 2 heures qui suivent de graves brûlures internes et entraîner la mort.

- Si vous pensez que des piles ont été ingérées ou introduites dans une partie du corps, demandez immédiatement une aide médicale.
- N'utilisez plus la télécommande si le compartiment à piles ne ferme plus correctement.
- Conservez les piles et la télécommande hors de portée des enfants afin d'éviter tout risque et toute mauvaise utilisation.
- Avant l'insertion de la pile, contrôlez l'état de propreté des bornes de l'appareil et de la pile et nettoyez-les au besoin.
- Utilisez exclusivement des piles neuves du même type. N'utilisez jamais de piles neuves et usagées en même temps.
- Veillez à bien respecter la polarité (+/-) lorsque vous insérez la pile.
- Il existe un risque d'explosion en cas de remplacement non conforme de la pile ! Remplacez la pile par une pile de même type ou similaire uniquement.
- N'essayez jamais de recharger les piles. Il y a risque d'explosion !
- Veillez à ce que les piles ne soient jamais exposées à une source de chaleur intense (p. ex. rayons du soleil, feu, etc.).

-
- Stockez les piles dans un endroit frais et sec. Les piles soumises à une forte source de chaleur directe peuvent être endommagées. N'exposez donc pas l'appareil à de fortes sources de chaleur.
 - Ne court-circuitez pas les piles et ne les démontez pas.
 - Ne jetez pas de piles au feu. Il y a risque d'explosion !
 - Retirez immédiatement les piles qui fuient de la télécommande. Nettoyez les contacts avant d'insérer de nouvelles piles. Risque de brûlure à l'acide des piles ! En cas de contact avec l'acide d'une pile, rincez immédiatement et abondamment à l'eau claire les zones touchées et consultez un médecin sans tarder.
 - Retirez également les piles vides de la télécommande.
 - Retirez la pile si vous n'utilisez pas la télécommande pendant une période prolongée.

4. Contenu de la livraison



DANGER !

Risque de suffocation !

Il existe un risque de suffocation en cas d'inhalation ou d'ingestion de films ou de petites pièces.

- Conservez les emballages hors de portée des enfants.
 - Ne laissez pas les enfants jouer avec les emballages.
 - Les emballages ne sont pas des jouets !
- ▶ Veuillez vérifier si la livraison est complète et nous signaler toute pièce manquante dans les 14 jours suivant l'achat.

Le produit que vous avez acheté comprend :

- Radio stéréo Bluetooth® à suspendre
- Plaque de montage
- Télécommande avec pile (pile bouton CR2025, 3 V)
- Adaptateur secteur
- Matériel de fixation (4 x vis courtes, 4 x vis longues, 4 x écarteurs)
- Notice d'utilisation et documents de garantie

5. Vue d'ensemble de l'appareil

5.1. Face avant

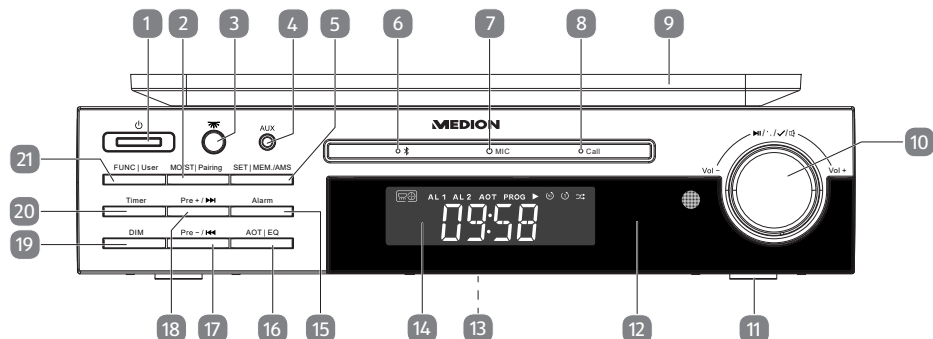



1)		Mise en marche/en mode veille de l'appareil
2)	MO/ST/Pairing	En mode radio : basculer entre mono et stéréo En mode Bluetooth : désactiver la connexion Bluetooth actuelle et mettre la radio à suspendre en mode de couplage ; rétablir la connexion du périphérique de sortie audio connecté en dernier via Bluetooth
3)		Activation/désactivation de la barre d'éclairage LED
4)	AUX	Prise pour périphériques de sortie audio
5)	SET/MEM./AMS	En mode radio : Appui bref : mémoriser des stations Appui long : effectuer une recherche automatique des stations En mode veille : Appui bref : afficher la date/le jour Appui long : afficher le menu de configuration (réglages : Time Set (réglage de l'heure), Date Set (réglage de la date), CT Update (activation/désactivation de la synchronisation automatique de l'heure), DT (activation/désactivation de la variation programmée de la luminosité, 12 H/24 H (format de l'heure))
6)		LED de couplage
7)	MIC	Microphone
8)	Call	LED d'appel

9)		Support
10)	▶ /√/🔊/ - Vol +	<p>Tourner : diminuer/augmenter le volume, changer la valeur pendant une sélection</p> <p>Appuyer : confirmer une sélection</p> <p>Appui bref en mode Bluetooth : démarrer/arrêter la lecture</p> <p>Appui long en mode radio : Réglage manuel de la fréquence</p> <p>En mode radio/AUX :</p> <p>Appui bref : mettre l'appareil en sourdine</p> <p>Appui pendant la mise en sourdine -> désactiver la mise en sourdine</p> <p>En cas d'appel entrant :</p> <p>Appui bref : accepter l'appel, terminer l'appel</p> <p>Appui long : refuser un appel</p>
11)		Pieds
12)		Capteur infrarouge : champ de réception des signaux infrarouges de la télécommande
13)		Barre d'éclairage LED et plaque signalétique (sur le dessous de l'appareil)
14)		Écran
15)	Alarm	Ouvrir le menu de configuration des alarmes (ALARM 1 / ALARM 2)
16)	AOT/EQ	<p>Appui bref : programmer la minuterie de veille (AOT - minuterie d'arrêt automatique)</p> <p>Appui long : sélectionner le réglage de l'égaliseur</p>
17)	Pre - / ⏮	<p>En mode Bluetooth :</p> <p>Appui bref : revenir au début du titre actuel ; appuyer 2 x : lire le titre précédent ;</p> <p>Appui long : retour rapide dans un titre</p> <p>En mode radio :</p> <p>Appui bref : revenir à l'emplacement mémoire d'une station, fréquence précédente,</p> <p>Appui long : rechercher des stations en arrière</p>
18)	Pre + / ⏭	<p>En mode Bluetooth :</p> <p>Appui bref : lire le titre suivant</p> <p>Appui long : retour rapide dans un titre</p> <p>En mode radio :</p> <p>Appui bref : aller vers l'emplacement mémoire d'une station, fréquence suivante,</p> <p>Appui long : rechercher des stations en avant</p>

19)	DIM	Allumer/éteindre le rétro-éclairage de l'écran
20)	Timer	Sélectionner l'emplacement mémoire de la minuterie de cuisine (T1-T6)
21)	FUNC/User	Sélectionner le mode radio/Bluetooth/AUX Appui long en mode radio : sélectionner l'utilisateur (bascule entre les groupes de mémoire des stations A et B)

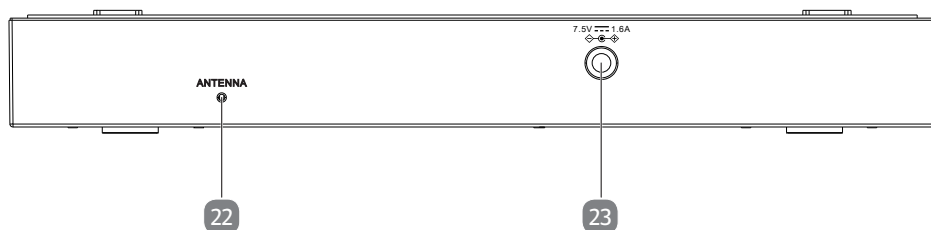
5.2. Face arrière



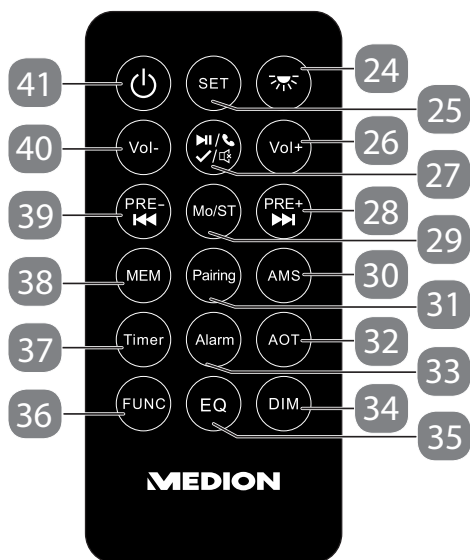

22)	ANTENNA	Antenne FM filaire
23)	7.5V  1.6A	Prise pour adaptateur secteur

5.3. Télécommande



24)		Activation/désactivation de la barre d'éclairage LED
25)	SET	Afficher le menu de configuration (réglages : Time Set (réglage de l'heure), Date Set (réglage de la date), CT Update (activation/désactivation de la synchronisation automatique de l'heure), DT (activation/désactivation de la variation programmée de la luminosité), 12 H/24 H (format de l'heure))
26)	Vol +	Augmenter le volume ; sélectionner la valeur supérieure lors d'une sélection

27)		confirmer la sélection En mode Bluetooth : démarrer/arrêter la lecture Appui long en mode radio : Réglage manuel de la fréquence En mode radio/AUX : mettre l'appareil en sourdine Appui pendant la mise en sourdine -> désactiver la mise en sourdine En cas d'appel entrant : Appui bref : accepter l'appel, terminer l'appel Appui long : refuser un appel
28)	Pre + / 	En mode Bluetooth : Appui bref : lire le titre suivant ; Appui long : retour rapide dans un titre En mode radio : Appui bref : aller vers l'emplacement mémoire d'une station, fréquence suivante, Appui long : rechercher des stations en avant
29)	Mo/ST	En mode radio : basculer entre mono et stéréo

30)	AMS	Appui long en mode radio : effectuer une recherche automatique des stations
31)	Pairing	En mode Bluetooth : désactiver la connexion Bluetooth actuelle et mettre la radio à suspendre en mode de couplage ; rétablir la connexion du périphérique de sortie audio connecté en dernier via Bluetooth
32)	AOT	programmer la minuterie de veille (AOT - minuterie d'arrêt automatique)
33)	Alarm	Ouvrir le menu de configuration des alarmes (ALARM 1 / ALARM 2)
34)	DIM	Allumer/éteindre le rétro-éclairage de l'écran
35)	EQ	Sélectionner le réglage de l'égaliseur
36)	FUNC	Sélectionner le mode radio/Bluetooth/AUX Appui long en mode radio : sélectionner l'utilisateur (bascule entre les groupes de mémoire des stations A et B)
37)	Timer	Sélectionner l'emplacement mémoire de la minuterie de cuisine (T1-T6)
38)	MEM	En mode radio : mémoriser des stations
39)	Pre - / 	En mode Bluetooth : Appui bref : revenir au début du titre actuel ; appuyer 2 x : lire le titre précédent ; Appui long : retour rapide dans un titre En mode radio : Appui bref : revenir à l'emplacement mémoire d'une station, fréquence précédente, Appui long : rechercher des stations en arrière
40)	Vol -	Diminuer le volume ; sélectionner la valeur inférieure lors d'une sélection
41)		Mise en marche/en mode veille de l'appareil

6. Montage (suspendu)

La radio à suspendre est conçue pour être fixée sur le dessous d'un élément haut ou d'une étagère. Pour la fixer, vous avez besoin de 4 vis. La taille et la longueur des vis doivent correspondre à la plaque de montage et au support.

Si les portes de votre élément haut ne sont pas dans l'alignement de l'élément, vous aurez également besoin des écarteurs fournis pour le montage, afin de pouvoir ouvrir la porte de votre élément sans problème. Vous pouvez également présenter provisoirement la radio avec la plaque de montage insérée sous votre élément haut et vérifier que le panneau avant n'est pas masqué.

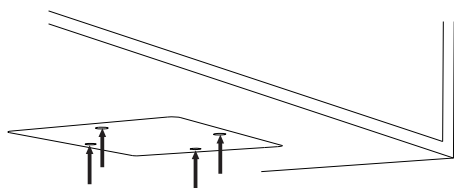

- ▶ Choisissez un emplacement de montage à proximité d'une prise de courant.
- ▶ Tenez la plaque de montage à la position souhaitée et marquez les 4 trous de perçage nécessaires.

- ▶ Vérifiez avec l'appareil si la position marquée est correcte.
- ▶ Si nécessaire, percez 4 trous correspondants à l'aide d'une mèche de 1,5 mm sur le dessous de l'étagère, aux endroits marqués (diamètre d'environ 1 mm).



Les vis fournies conviennent pour un montage sur des supports en bois. Pour d'autres matériaux, il convient d'utiliser des vis adaptées. Si le support est en bois, il n'est généralement pas nécessaire de le pré-percer.

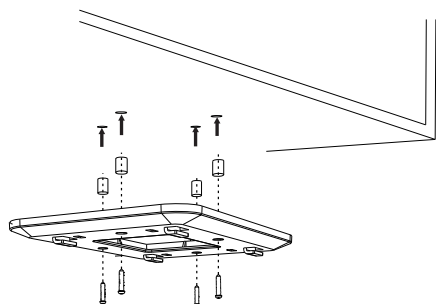

- ▶ Au besoin, placez les écarteurs entre la surface de montage et le support.
- ▶ Serrez les 4 vis à fond.

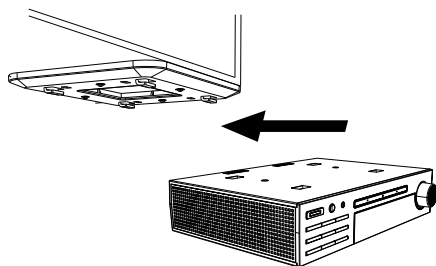

- ▶ Placez l'appareil sur les goupilles de retenue du support et poussez délicatement l'appareil vers l'arrière jusqu'à ce qu'il s'enclenche.



AVERTISSEMENT !

Risque d'incendie/de court-circuit !

La vapeur ou la chaleur s'échappant d'un appareil peut provoquer un court-circuit et donc entraîner un risque de choc électrique ou d'incendie.

- Ne montez jamais l'appareil au-dessus de plaques de cuisson ou d'autres sources de chaleur ou de vapeur (comme une bouilloire électrique, etc.).
- Ne laissez également jamais le cordon d'alimentation pendre au-dessus d'une plaque de cuisson ou de toute autre source de chaleur.

6.1. Pose (à la verticale)

Vous pouvez également poser l'appareil sur une table ou sur une armoire, sans le fixer définitivement plutôt que de le fixer sur le dessous d'un élément haut/d'une étagère. Pour ce faire, l'appareil est muni de pieds.



AVIS !

Risque de dommage !

Toute manipulation incorrecte peut endommager l'appareil.

- Faites fonctionner l'appareil sur un support plan, solide et sans vibrations pour éviter la chute de l'appareil. Le vernis particulièrement agressif de certains meubles peut attaquer les pieds en caoutchouc de l'appareil. Dans ce cas, placez éventuellement l'appareil sur un support.
- Prévoyez au moins un mètre de distance entre l'appareil et les sources d'interférences à haute fréquence et magnétiques (téléviseur, autres haut-parleurs, téléphone portable, etc.) afin d'éviter tout dysfonctionnement.

7. Préparations pour la mise en service

7.1. Insertion de la pile dans la télécommande

Une pile lithium CR2025 de 3 V est déjà insérée dans la télécommande.



Lorsque vous utilisez la télécommande pour la première fois, enlevez le film transparent portant l'inscription « À retirer avant utilisation » sans ouvrir le compartiment à piles.



AVERTISSEMENT !

Risque de brûlure !

Si le compartiment à piles ne ferme pas de manière sûre, la pile bouton peut être ingérée par inadvertance.

- Dans ce cas, n'utilisez plus la télécommande et gardez-la à l'écart des enfants.

Si l'appareil ne réagit pas ou mal à la télécommande, il faut remplacer la pile. Veuillez alors procéder comme suit :



AVERTISSEMENT !

Risque d'explosion !

Risque d'explosion en cas de remplacement non conforme de la pile.

- Remplacez les piles uniquement par des piles du même type ou d'un type équivalent.

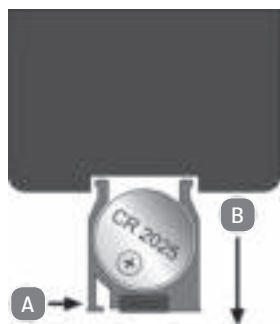

- ▶ Appuyez sur le levier de verrouillage (A) comme indiqué sur la figure ci-contre et tirez le support de pile avec la pile (B) hors de la télécommande.
- ▶ Recyclez la pile usagée conformément à la législation en vigueur.
- ▶ Insérez une pile neuve de type CR2025 3 V dans le support avec le pôle plus dirigé vers le haut. Veillez à bien respecter la polarité lors de son insertion.
- ▶ Insérez complètement le support avec la pile dans la télécommande.

8. Mise en marche

- ▶ Pour mettre l'appareil en marche, branchez l'adaptateur secteur fourni sur la prise à l'arrière de l'appareil.



AVIS !

Dommages matériels possibles

L'utilisation d'un adaptateur secteur non compatible peut entraîner l'endommagement de l'appareil.



- ▶ Utilisez uniquement l'adaptateur secteur fourni.
- ▶ Branchez l'adaptateur secteur sur une prise électrique toujours accessible de 100-240 V~ 50/60 Hz.
- ▶ Installez l'antenne filaire.



Si vous connectez la radio à suspendre pour la première fois, la recherche automatique des stations (**AMS**) commence dès qu'un signal est reçu. La mémorisation automatique des stations s'effectue sous le groupe de mémoire A. Ensuite, l'appareil procède à une synchronisation automatique de l'heure. **SYNC** s'affiche alors à l'écran. Ce processus peut prendre jusqu'à 2 minutes. Lorsque la synchronisation est terminée, l'heure actuelle s'affiche à l'écran et la radio passe en mode veille. Si la synchronisation prend plus de 5 minutes, la réception FM est insuffisante. Choisissez un autre lieu d'installation pour la radio à suspendre ou appuyez d'abord sur la touche  puis réglez l'heure manuellement comme décrit au paragraphe « 11.1. Réglage manuel de l'heure » en page 102.

9. Utilisation

9.1. Mise en marche/arrêt de l'appareil

- ▶ Appuyez sur la touche  pour allumer l'appareil.
- ▶ Appuyez à nouveau sur la touche  pour mettre l'appareil en mode veille.



L'appareil consomme une faible quantité de courant même lorsqu'il est éteint. Pour éteindre complètement l'appareil, débranchez l'adaptateur secteur de la prise.

9.2. Activation/désactivation de l'éclairage de l'écran

- ▶ Appuyez sur la touche **DIM** pour allumer ou éteindre l'éclairage de l'écran de la radio à suspendre.

9.3. Activation/désactivation de la barre d'éclairage LED

Une barre d'éclairage LED se trouve sur le dessous de la radio.

- ▶ Appuyez sur la touche  pour allumer ou éteindre la barre d'éclairage LED.



Après une durée d'éclairage de 120 minutes, la barre d'éclairage LED s'éteint automatiquement.



Cet éclairage est conçu pour un éclairage ponctuel des surfaces de travail et non pour un éclairage des pièces.

9.4. Réglage du volume/mise en sourdine

- ▶ Réglez le volume souhaité à l'aide du bouton de réglage ou des touches **VOL+** / **VOL-** de la télécommande.
- ▶ En mode radio ou AUX, appuyez sur le bouton de réglage ou sur la touche  de la télécommande pour mettre la radio en sourdine.

MUTE s'affiche à l'écran tant que l'appareil est en sourdine.

- ▶ Appuyez à nouveau sur le bouton de réglage ou sur la touche  de la télécommande pour désactiver la mise en sourdine.

9.5. Égaliseur

La radio dispose de réglages d'égaliseur pré-installés (**NORMAL, FLAT, ROCK, POP, JAZZ, CLASSIC, BASS**). La sélection d'un réglage de l'égaliseur est possible quel que soit le mode de fonctionnement.

- ▶ Maintenez la touche **AOT/EQ** enfoncée ou appuyez sur la touche **EQ** de la télécommande pour ouvrir le menu de configuration de l'égaliseur.
- ▶ Tournez le bouton de réglage ou appuyez plusieurs fois sur la touche **EQ** de la télécommande pour sélectionner un réglage de l'égaliseur.

Votre réglage d'égaliseur sera repris automatiquement quel que soit le mode de fonctionnement. Après quelques secondes, la radio ferme le menu de configuration de l'égaliseur et revient à l'affichage précédent.

9.6. Fonctionnement de la radio

- ▶ Déroulez entièrement l'antenne filaire connectée pour la réception radio.
- ▶ Allumez l'appareil.



Lorsque vous allumez la radio, celle-ci démarre dans le dernier mode de fonctionnement utilisé. Appuyez autant de fois que nécessaire sur la touche **FUNC/USER** ou sur la touche **FUNC** de la télécommande pour passer en mode radio.

- ▶ Pour passer du mode lecture stéréo au mode mono pendant le fonctionnement de la radio, appuyez sur la touche **MO/ST**.

9.6.1. Recherche manuelle de stations

- ▶ Maintenez la touche **Pre + / ►►** enfoncée pour modifier la fréquence vers le haut.
- ▶ Maintenez la touche **Pre - / ◀◀** enfoncée pour modifier la fréquence vers le bas.
- ▶ Pour enregistrer la fréquence radio réglée, appuyez une fois sur la touche **SET/MEM./AMS** ou sur la touche **MEM** de la télécommande.

Le numéro de l'emplacement mémoire actuellement sélectionné « **MEM - A01 - A032** » clignote à l'écran.

- ▶ Maintenant, appuyez plusieurs fois sur la touche **Pre + / ►►** ou **Pre - / ◀◀** jusqu'à ce que l'emplacement mémoire souhaité s'affiche.
- ▶ Pour enregistrer la fréquence radio réglée, appuyez une fois sur la touche **SET/MEM./AMS** ou sur la touche **MEM** de la télécommande.

La radio dispose de deux groupes de mémoire (User) différents, A et B.

- ▶ Pour changer de groupe de mémoire, maintenez la touche **FUNC/USER** ou la touche **FUNC** de la télécommande enfoncée.

Le groupe de mémoire sélectionné (**A** ou **B**) s'affiche à l'écran.

- ▶ Procédez comme décrit précédemment pour enregistrer une station dans le groupe de mémoire « **MEM - A01 - A032** » ou « **MEM - B01 - B032** ».

9.6.2. Recherche automatique de stations

L'appareil est allumé et est en mode radio.





- ▶ Maintenez la touche **SET/MEM./AMS** ou la touche **AMS** de la télécommande enfoncée pour lancer une recherche automatique des stations.

La radio recherche automatiquement les stations disponibles (32 stations maximum) et les enregistre dans le groupe de mémoire A. Les emplacements mémoire précédemment attribués manuellement sont écrasés.



9.6.3. Réglage manuel de la fréquence

Outre la recherche automatique de stations (AMS) et la recherche manuelle de stations, il est possible de régler manuellement la fréquence d'une station radio.

Procédez comme suit :

- ▶ Lorsqu'une fréquence s'affiche à l'écran, 99,2 MHz p. ex., maintenez le bouton de réglage ou la touche / / /  de la télécommande enfoncé(e) jusqu'à ce que l'affichage de la fréquence clignote.
- ▶ Tournez le bouton de réglage vers **VOL+** ou appuyez sur la touche **VOL+** de la télécommande pour augmenter la fréquence par pas de 0,1-MHz.
- ▶ Tournez le bouton de réglage vers **VOL-** ou appuyez sur la touche **VOL-** de la télécommande pour diminuer la fréquence par pas de 0,1-MHz.
- ▶ Lorsque la fréquence souhaitée est réglée, attendez quelques secondes jusqu'à ce que l'affichage de la fréquence cesse de clignoter.
- ▶ Pour enregistrer la fréquence réglée sous un numéro d'emplacement, procédez comme décrit dans le chapitre « 9.6.1. Recherche manuelle de stations » en page 99.

9.6.4. Affichage des stations enregistrées

- ▶ Utilisez les touches Pre + /  ou Pre - /  pour passer d'une station radio enregistrée à l'autre.



Réorientez si nécessaire l'antenne filaire pour une réception optimale.

10. Connexion de périphériques via Bluetooth®

- ▶ Appuyez sur la touche  pour allumer la radio à suspendre.
- ▶ Appuyez plusieurs fois sur la touche **FUNC/USER** ou sur la touche **FUNC** de la télécommande jusqu'à ce que **BT** s'affiche à l'écran.

La LED de couplage clignote en bleu et la radio à suspendre est en mode de recherche.

- ▶ Allumez la fonction Bluetooth sur votre périphérique de sortie audio et activez le mode de recherche.
- ▶ Sur votre périphérique de sortie audio, sélectionnez votre radio « **MD 43567** » dans la liste des périphériques disponibles à proximité et coupez les périphériques entre eux.



Vous trouverez le cas échéant dans la notice d'utilisation correspondante des informations sur la fonction Bluetooth de votre périphérique de sortie audio.



Le couplage des deux appareils est terminé lorsque la LED de couplage reste allumée en bleu et que la radio à suspendre émet un signal sonore.

- ▶ Appuyez sur la touche **MO/ST/PAIRING** ou sur la touche **PAIRING** de la télécommande pour couper la connexion Bluetooth actuelle et remettre la radio à suspendre en mode de couplage Bluetooth.





Vous pouvez maintenant coupler un autre périphérique de sortie audio avec la radio à suspendre.

- ▶ Vous pouvez également appuyer à nouveau sur la touche **MO/ST/PAIRING** ou sur la touche **PAIRING** de la télécommande pour rétablir la connexion au dernier périphérique de sortie audio connecté via Bluetooth.

10.6.1. Démarrage/arrêt de la lecture

- ▶ Appuyez sur le bouton de réglage ou sur la touche  de la télécommande pour démarrer la lecture des titres.
- ▶ Pour interrompre la lecture, appuyez de nouveau sur le bouton de réglage ou sur la touche . Si vous appuyez à nouveau sur cette touche, la lecture reprend.

10.6.2. Sélection de titres, retour/avance rapides



- ▶ Pendant la lecture, appuyez deux fois sur la touche  pour revenir au titre précédent.
- ▶ Pendant la lecture, appuyez une fois sur la touche  pour passer au début du titre.
- ▶ Appuyez sur la touche  pour lire le titre suivant.
- ▶ Maintenez la touche  ou  enfoncée pour une avance/un retour rapide dans un titre.

10.6.3. Fonction téléphone

En présence d'un appel entrant, la LED d'appel clignote en vert.

- ▶ Appuyez sur le bouton de réglage ou sur la touche  de la télécommande pour répondre à un appel entrant.

La LED d'appel s'allume en vert et l'appel est accepté. Pendant la conversation, la lecture de la musique est coupée.

- ▶ Pendant un appel entrant, maintenez le bouton de réglage ou la touche  de la télécommande enfoncée pour refuser l'appel.
- ▶ Pendant un appel entrant, appuyez sur le bouton de réglage ou la touche  de la télécommande pour terminer l'appel.

La LED d'appel s'éteint une fois l'appel terminé.

10.1. Raccordement de périphériques via AUX

Pour connecter un périphérique de lecture externe (p. ex. lecteur MP3), vous avez besoin d'un câble audio avec une prise jack de 3,5 mm (non compris dans la livraison).

- ▶ Réglez le périphérique de lecture à un volume moyen, puis éteignez-le.
- ▶ Connectez la prise jack 3,5 mm à la prise pour casque ou à la prise LINE-OUT du périphérique de lecture.
- ▶ Raccordez l'autre extrémité du câble sur la prise **AUX** de votre radio à suspendre.
- ▶ Appuyez plusieurs fois sur la touche **FUNC/USER** ou sur la touche **FUNC** de la télécommande, jusqu'à ce que **AUX** s'affiche à l'écran.
- ▶ Allumez le périphérique de lecture et démarrez la lecture.

11. Réglages de base

Pour effectuer les différents réglages, la radio doit être en mode veille.

- ▶ Maintenez la touche **SET/MEM./AMS** enfoncée ou appuyez sur la touche **SET** de latélécommande pour ouvrir le menu de configuration.
- ▶ Tournez le bouton de réglage ou appuyez sur l'une des touches **VOL+ / VOL-** de la télécommande pour sélectionner l'une des options de réglage suivantes :
 - Time Set (réglage de l'heure)
 - Date Set (réglage de la date)
 - CT Update (activation/désactivation de la synchronisation automatique de l'heure)
 - DT (activation/désactivation de la variation programmée de la luminosité)
 - 12 H/24 H (format d'heure)



Si, dans le menu de configuration, aucune touche n'est actionnée dans les 10 secondes, le menu se ferme automatiquement. Les réglages effectués jusque-là sont sauvegardés. Pour effectuer d'autres modifications, vous devez repasser par tous les paramètres du menu.

11.1. Réglage manuel de l'heure

- ▶ Dans le menu de configuration, sélectionnez l'option **TIME SET** et confirmez votre sélection en appuyant sur le bouton de réglage ou la touche ►/◀/✓/⏏ de la télécommande.

L'affichage des heures clignote à l'écran.

- ▶ Réglez l'heure actuelle à l'aide du bouton de réglage ou des touches **VOL+ / VOL-** de la télécommande.
- ▶ Appuyez sur le bouton de réglage ou sur la touche ►/◀/✓/⏏ de la télécommande pour confirmer votre saisie.

L'affichage des minutes clignote à l'écran.

- ▶ Réglez les minutes actuelles à l'aide du bouton de réglage ou des touches **VOL+ / VOL-** de la télécommande.
- ▶ Appuyez sur le bouton de réglage ou sur la touche **▶II/↶/✓/🔊** de la télécommande pour enregistrer vos réglages.

11.2. Réglage manuel de la date

- ▶ Dans le menu de configuration, sélectionnez l'option **DATE SET** et confirmez votre sélection en appuyant sur le bouton de réglage ou la touche **▶II/↶/✓/🔊** de la télécommande.

L'affichage de l'année clignote à l'écran.

- ▶ Réglez l'année actuelle à l'aide du bouton de réglage ou des touches **VOL+ / VOL-** de la télécommande.
- ▶ Appuyez sur le bouton de réglage ou sur la touche **▶II/↶/✓/🔊** de la télécommande pour confirmer votre saisie.

L'affichage du mois clignote à l'écran.

- ▶ Procédez comme décrit précédemment pour régler le mois et le jour actuels.
- ▶ Appuyez ensuite sur le bouton de réglage ou sur la touche **▶II/↶/✓/🔊** de la télécommande pour enregistrer vos réglages.

11.3. Synchronisation automatique de l'heure

Si la synchronisation automatique de l'heure est activée, votre radio compare quotidiennement, à 5 heures du matin, le réglage actuel de l'heure avec les informations qu'elle reçoit via le système radio et adapte automatiquement l'heure.

Pour activer ou désactiver la synchronisation automatique de l'heure, procédez comme suit :

- ▶ Dans le menu de configuration, sélectionnez l'option **CT UPDATE** et confirmez votre sélection en appuyant sur le bouton de réglage ou la touche **▶II/↶/✓/🔊** de la télécommande.
- ▶ Tournez le bouton de réglage ou appuyez sur l'une des touches **VOL+ / VOL-** de la télécommande pour sélectionner le réglage souhaité :
ON = fonction activée / **OFF** = fonction désactivée.
- ▶ Appuyez ensuite sur le bouton de réglage ou sur la touche **▶II/↶/✓/🔊** de la télécommande pour enregistrer vos réglages.

11.4. Fonction de variation programmée de la luminosité

Si la fonction de variation programmée de la luminosité est activée, l'éclairage de l'écran de votre radio est automatiquement réduit entre 23 heures et 6 heures du matin.

Pour activer ou désactiver la variation programmée de la luminosité, procédez comme suit :

- ▶ Dans le menu de configuration, sélectionnez l'option **DT** et confirmez votre sélection en appuyant sur le bouton de réglage ou la touche **▶||/↶/✓/🔊** de la télécommande.
- ▶ Tournez le bouton de réglage ou appuyez sur l'une des touches **VOL+ / VOL-** de la télécommande pour sélectionner le réglage souhaité :
ON = fonction activée / **OFF** = fonction désactivée.
- ▶ Appuyez ensuite sur le bouton de réglage ou sur la touche **▶||/↶/✓/🔊** de la télécommande pour enregistrer vos réglages.

11.5. Réglage du format de l'heure

- ▶ Dans le menu de configuration, sélectionnez l'option **24H** ou **12H** et confirmez votre sélection en appuyant sur le bouton de réglage ou sur la touche **▶||/↶/✓/🔊** de la télécommande.

L'affichage **24H/12H** clignote.

- ▶ Tournez le bouton de réglage ou appuyez sur l'une des touches **VOL+ / VOL-** de la télécommande et sélectionnez le format d'heure souhaité (affichage 24 heures **24H** ou affichage 12 heures **12H**).
- ▶ Appuyez sur le bouton de réglage ou sur la touche **▶||/↶/✓/🔊** de la télécommande pour enregistrer votre réglage.

12. Fonction minuterie de veille

Avec la minuterie de veille (AOT - minuterie d'arrêt automatique), la radio fonctionne pendant une durée déterminée (entre 5 et 120 minutes maximum) et passe en mode veille à la fin du temps défini.

- ▶ Appuyez sur la touche **AOT/EQ** ou sur la touche **AOT** de la télécommande. **AOT** et le temps de la minuterie actuellement sélectionné clignotent à l'écran.
- ▶ Appuyez plusieurs fois sur la touche **AOT/EQ** ou **AOT** de la télécommande et sélectionnez le temps restant jusqu'à l'arrêt de la radio.

La minuterie de veille activée est indiquée à l'écran par l'affichage **AOT**.

- ▶ Lorsque la minuterie de veille est activée, appuyez sur la touche **AOT/EQ** ou sur la touche **AOT** de la télécommande pour afficher le temps restant jusqu'à l'arrêt de l'appareil.
- ▶ Sélectionnez l'option **OFF** pour désactiver la fonction minuterie de veille.

13. Fonction d'alarme

Vous avez la possibilité de programmer deux heures d'alarme (**AL1** et **AL2**) programmées indépendamment l'une de l'autre.

13.1. Réglage de l'heure de l'alarme

- ▶ Mettez la radio en mode veille.
- ▶ Appuyez sur la touche **ALARM**. Sur l'écran, **ALARM 1** s'affiche.
- ▶ Tournez le bouton de réglage ou appuyez sur l'une des touches **VOL+** / **VOL-** de la télécommande pour passer de **ALARM 1** à **ALARM 2** et appuyez sur le bouton de réglage ou sur la touche / / / de la télécommande pour confirmer l'alarme correspondante.
- ▶ Tournez le bouton de réglage ou appuyez sur l'une des touches **VOL+** / **VOL-** de la télécommande jusqu'à ce que **ON** s'affiche à l'écran et appuyez à nouveau sur le bouton de réglage ou sur la touche / / / de la télécommande pour régler l'heure de l'alarme. L'affichage des heures clignote.
- ▶ Réglez l'heure souhaitée à l'aide du bouton de réglage ou des touches **VOL+** / **VOL-** de la télécommande.
- ▶ Appuyez sur le bouton de réglage ou sur la touche / / / de la télécommande pour passer à l'affichage des minutes et réglez les minutes souhaitées à l'aide des touches **VOL+** / **VOL-** de la télécommande.
- ▶ Tournez le bouton de réglage ou appuyez sur l'une des touches **VOL+** / **VOL-** de la télécommande pour sélectionner l'heure à laquelle l'alarme doit retentir.

Les options suivantes sont disponibles :

- **1-7** : chaque jour de la semaine
- **1-5** : du lundi au vendredi
- **6-7** : le week-end (samedi et dimanche)
- **ONCE** (une alarme par semaine que vous pouvez programmer à l'aide du bouton de réglage : **1 > 2 > 3 > 4 > 5 > 6 > 7**)
- ▶ Appuyez sur le bouton de réglage ou sur la touche / / / de la télécommande pour enregistrer le réglage.
- ▶ Tournez le bouton de réglage ou appuyez sur l'une des touches **VOL+** / **VOL-** de la télécommande pour sélectionner le type de réveil souhaité.

Les options suivantes sont disponibles :

- **TUNER** : dernière fréquence radio réglée
- **BUZZ** : signal sonore
- ▶ Appuyez sur le bouton de réglage ou sur la touche / / / de la télécommande pour enregistrer le type de réveil.
- ▶ Utilisez le bouton de réglage ou les touches **VOL+** / **VOL-** de la télécommande (**V03-V30**) pour régler le volume de l'alarme et confirmez votre sélection en appuyant sur le bouton de réglage ou sur la touche / / / de la télécommande.

L'alarme programmée est maintenant active et est indiquée par **AL1 / AL2** sur l'écran.



Le type de réveil radio a une durée d'alarme de 60 minutes, les signaux sonores retentissent pendant 10 minutes.

13.1.1. Interruption/arrêt d'une alarme active

Lorsque l'heure d'alarme programmée est atteinte, la radio s'allume ou des signaux sonores retentissent selon l'option sélectionnée.

- ▶ Pour arrêter l'alarme jusqu'au jour suivant programmé lorsqu'une alarme est active, appuyez sur une touche quelconque à gauche de l'écran ou sur la télécommande.
- ▶ Pour répéter le signal de réveil après 9 minutes (SNOOZE) lorsqu'une alarme est active, appuyez sur le bouton de réglage.

13.1.2. Désactivation de l'alarme

- ▶ Mettez la radio en mode veille.
- ▶ Appuyez sur la touche **ALARM**. Sur l'écran, **ALARM 1** s'affiche.
- ▶ Tournez le bouton de réglage ou appuyez sur l'une des touches **VOL+ / VOL-** de la télécommande pour passer de **ALARM 1** à **ALARM 2** et appuyez sur le bouton de réglage ou sur la touche **▶|/⌂/✓/🔊** de la télécommande pour confirmer votre sélection.
- ▶ Tournez le bouton de réglage ou appuyez sur l'une des touches **VOL+ / VOL-** de la télécommande jusqu'à ce que **OFF** s'affiche à l'écran.
- ▶ Appuyez sur le bouton de réglage ou la touche **▶|/⌂/✓/🔊** de la télécommande pour désactiver définitivement l'alarme sélectionnée.

Le symbole d'alarme correspondant affiché à l'écran s'éteint.

14. Fonction minuterie de cuisine

L'appareil dispose d'une fonction de minuterie de cuisine. Des signaux sonores retentissent peu avant et après l'expiration d'un temps de minuterie (23 heures, 59 minutes max.).

Vous pouvez soit sélectionner l'un des 6 temps de minuterie pré-réglés, soit ajuster individuellement les temps de minuterie enregistrés en fonction de vos besoins.

14.1. Affichage et démarrage des temps de minuterie pré-installés

- ▶ Appuyez une ou plusieurs fois sur la touche **TIMER** pour basculer entre les temps de minuterie pré-installés suivants (**T1-T6**) :
- **T1** = 5 minutes
- **T2** = 10 minutes
- **T3** = 15 minutes
- **T4** = 30 minutes
- **T5** = 45 minutes
- **T6** = 60 minutes
- ▶ Appuyez sur le bouton de réglage ou sur la touche / / / de la télécommande pour sélectionner l'emplacement mémoire de la minuterie affiché. L'affichage à l'écran du temps de minuterie clignote.
- ▶ Pour démarrer une minuterie de cuisine avec le temps de minuterie pré-réglé, appuyez sur le bouton de réglage ou sur la touche / / / de la télécommande jusqu'à ce que le mode de fonctionnement actuel (fréquence radio/BT/AUX) s'affiche à nouveau à l'écran.

La minuterie démarre et s'affiche à l'écran.

- ▶ Appuyez sur la touche **TIMER**, lorsque la minuterie est active, pour afficher le temps restant de la minuterie.

14.2. Réglage et démarrage d'un temps de minuterie individuel

Vous pouvez modifier les temps de minuterie pré-réglés sur les 6 emplacements mémoire selon vos besoins et les enregistrer à nouveau. Procédez comme suit :

- ▶ Appuyez une ou plusieurs fois sur la touche **TIMER** pour basculer entre les emplacements mémoire de minuterie pré-installés (**T1-T6**). Le temps de minuterie correspondant clignote.
- ▶ Appuyez sur le bouton de réglage ou sur la touche / / / de la télécommande pour sélectionner l'emplacement mémoire de la minuterie affiché. L'affichage des heures clignote.
- ▶ Réglez le nombre d'heures souhaité à l'aide du bouton de réglage ou des touches **VOL+** / **VOL-** de la télécommande.
- ▶ Appuyez sur le bouton de réglage ou sur la touche / / / de la télécommande pour passer à l'affichage des minutes et réglez le nombre de minutes souhaité à l'aide du bouton de réglage ou des touches **VOL+** / **VOL-** de la télécommande.
- ▶ Appuyez sur le bouton de réglage ou sur la touche / / / de la télécommande pour confirmer votre saisie et démarrer la minuterie.

Le mode de fonctionnement actuel (fréquence radio/BT/AUX) ainsi que le symbole de la minuterie active s'affichent à l'écran.

-
- ▶ Appuyez sur la touche **TIMER**, lorsque la minuterie est active, pour afficher le temps restant de la minuterie.

14.3. Désactivation des signaux sonores de la minuterie

- ▶ Appuyez sur le bouton de réglage ou sur la touche **TIMER** pour désactiver les signaux sonores de la minuterie active.

15. Nettoyage



DANGER !

Risque d'électrocution !

Risque de blessure par électrocution par des pièces sous tension.

- Débranchez l'adaptateur secteur de la prise de courant avant de nettoyer l'appareil.



AVIS !

Risque de dommage !

Toute manipulation incorrecte de l'appareil présente un risque d'endommagement de l'appareil.

- Pour le nettoyage, utilisez un chiffon doux et sec uniquement. En cas de salissures tenaces, utilisez un chiffon légèrement humide avec un détergent doux. Évitez les solvants et produits d'entretien chimiques qui pourraient endommager la surface et/ou les inscriptions de l'appareil.
- Veillez à ce qu'aucun liquide ne s'infilte à l'intérieur de la radio à suspendre.

16. Recherche d'erreurs

Si l'appareil présente des dysfonctionnements, il se peut qu'une décharge électrostatique se soit produite.

- ▶ Débranchez pour ce faire l'adaptateur secteur de la prise de courant.
- ▶ Puis rebranchez l'appareil sur le secteur. L'appareil est ainsi réinitialisé.

PROBLÈME	CAUSE POSSIBLE	SOLUTION
L'appareil ne s'allume pas.	L'adaptateur secteur n'est pas raccordé.	▶ Vérifiez si l'adaptateur secteur est branché.
La réception radio et la mémorisation automatique de l'heure/de la station ne fonctionnent pas.	Les signaux émis sont trop faibles.	<ul style="list-style-type: none"> ▶ Réglez, le cas échéant, l'heure/la station manuellement. ▶ Changez éventuellement la radio de place ou réorientez l'antenne pour améliorer la réception.
Pas de son	Le volume est réglé à un niveau trop bas.	<ul style="list-style-type: none"> ▶ Augmentez le volume au niveau souhaité. ▶ En cas de lecture AUX : augmentez également le volume sur le périphérique de lecture.
Aucune fonction	Perturbation due à un orage, une charge statique ou à un autre facteur externe	<ul style="list-style-type: none"> ▶ Débranchez l'adaptateur secteur et retirez la batterie. Rebranchez l'adaptateur secteur. <div style="display: flex; align-items: center; margin-top: 10px;">  <div style="margin-left: 10px;">Cela permet de rétablir la configuration de livraison de l'appareil.</div> </div>
L'appareil ne réagit pas à la télécommande.	La pile est usée ou mal insérée.	▶ Remplacez la pile par une nouvelle de type 3 V CR2025 et veillez à bien respecter la polarité lors de son insertion.
	L'émetteur infrarouge ne reçoit aucun signal.	<ul style="list-style-type: none"> ▶ Éliminez les éventuels obstacles entre l'émetteur infrarouge, la télécommande et le capteur de l'appareil. ▶ Réduisez la distance avec l'appareil.

17. Stockage en cas de non-utilisation

- ▶ Si vous n'utilisez pas l'appareil pendant une longue période, rangez-le dans un endroit frais et sec et veillez à ce qu'il soit protégé de la poussière et des variations extrêmes de température.
- ▶ Si vous n'utilisez pas l'appareil pendant une période prolongée, retirez les piles de la télécommande et débranchez l'adaptateur secteur de l'appareil.

18. Information relative à la conformité UE



Par la présente, MEDION AG déclare que cet appareil est conforme aux exigences essentielles et aux autres réglementations pertinentes :

- Directive RE 2014/53/UE
- Directive sur l'écoconception 2009/125/CE (et règlement sur l'écoconception 2019/1782)
- Directive RoHS 2011/65/UE.

La déclaration de conformité européenne complète peut être téléchargée à l'adresse www.medion.com/conformity.

19. Recyclage



EMBALLAGE

L'appareil est placé dans un emballage afin de le protéger contre tout dommage pendant le transport. Les emballages sont fabriqués à partir de matériaux qui peuvent être recyclés de manière écologique en étant soumis à un recyclage approprié.



APPAREIL

Il est interdit d'éliminer les appareils usagés portant le symbole ci-contre avec les déchets ménagers.

Conformément à la directive 2012/19/UE, l'appareil doit être recyclé de manière réglementaire lorsqu'il arrive en fin de cycle de vie.

Les matériaux recyclables contenus dans l'appareil seront recyclés, ce qui permet de respecter l'environnement.

Remettez l'appareil usagé dans un point de collecte de déchets électriques et électroniques ou auprès d'une déchetterie. Retirez auparavant la pile de la télécommande et recyclez-la séparément auprès d'un point de collecte de piles usagées.

Pour de plus amples renseignements, adressez-vous à l'entreprise de collecte des déchets locale ou à la municipalité.



PILES

Ne jetez en aucun cas les piles usagées avec les ordures ménagères. Les piles doivent être recyclées de manière appropriée. Les magasins vendant des piles et les lieux de collecte municipaux mettent à disposition des containers spéciaux destinés à cet effet. Renseignez-vous auprès de l'entreprise de recyclage locale ou de votre municipalité.

Dans le cadre de la réglementation relative à la distribution de piles ou la livraison d'appareils contenant des piles, nous sommes tenus de vous informer de ce qui suit :

En tant qu'utilisateur final, vous êtes tenu légalement de restituer les piles usagées.

Le symbole de la poubelle barrée signifie que les piles ne doivent pas être jetées avec les ordures ménagères.

20. Caractéristiques techniques

Généralités	
Dimensions (l x H x P) :	300 mm x 68 mm x 228 mm
Poids :	1,12 kg
Température ambiante (en fonctionnement) :	+10 °C à +35 °C pour une humidité relative de 85 % max. (sans condensation)
Température ambiante (stockage) :	0 °C à +40 °C pour une humidité relative de 85 % max. (sans condensation)
Puissance de sortie :	2 x 5 W RMS
Adaptateur secteur	
Fabricant :	Hung Kay Industrial Co. Ltd. Importateur : MEDION AG Am Zehnhof 77 45307 Essen Allemagne Numéro HR : HRB 13274
Modèle :	HKP15 - 0751600dV
Tension/courant d'entrée/fréquence du courant alternatif d'entrée :	100 - 240 V ~ 50/60 Hz, 0,4 A max.
Tension/courant de sortie :	7,5 V \equiv 1,6 A $\diamond \rightarrow \diamond$

Adaptateur secteur	
Puissance de sortie :	12,0 W
Efficacité moyenne en fonctionnement :	83,18 %
Efficacité à charge faible (10 %) :	77,80 %
Consommation à charge nulle :	0,06 W
Type de protection :	Classe de protection II
	
Radio	
Bande FM :	87,5 – 108 MHz
Nombre d'emplacements mémoire pour les stations :	64 (2 x 32)
Antenne FM :	Antenne filaire intégrée à l'appareil
Prises	
AUX IN :	Prise jack 3,5 mm
Télécommande	
Mode de transmission :	infrarouge
Type de pile :	1 x 3 V CR2025 (pile bouton)
Portée :	env. 6 m
Bluetooth®	
Version Bluetooth :	5,0
Fréquence :	2 402 MHz – 2 480 MHz
Puissance d'émission max. :	-12,9 dBm

21. Informations relatives au service après-vente

Si votre appareil ne fonctionne pas de la manière dont vous le souhaitez, veuillez d'abord vous adresser à notre service après-vente. Vous disposez des moyens suivants pour entrer en contact avec nous :

- Au sein de notre Service-Community, vous pouvez discuter avec d'autres utilisateurs ainsi qu'avec nos collaborateurs pour partager vos expériences et vos connaissances.
Vous pouvez accéder à notre Service-Community ici : community.medion.com.
- Vous pouvez également utiliser notre formulaire de contact disponible ici : www.medion.com/contact.
- Notre équipe du service après-vente se tient également à votre disposition via notre assistance téléphonique ou par courrier.

France	
Horaires d'ouverture	Hotline SAV
Lun - Ven : 9h00 à 19h00	☎ 02 43 16 60 30
Adresse du service après-vente	
MEDION France 75 Rue de la Foucaudière 72100 LE MANS France	
Suisse	
Horaires d'ouverture	Hotline SAV
Lun - Ven : 9h00 à 19h00	☎ 0848 - 33 33 32
Adresse du service après-vente	
MEDION/LENOVO Service Center Ifangstrasse 6 8952 Schlieren Suisse	

Belgique	
Horaires d'ouverture	Hotline SAV
Lun - Ven : 9h00 à 19h00	☎ 02 - 200 61 98
Adresse du service après-vente	
MEDION B.V. John F.Kennedylaan 16a 5981 XC Panningen Nederland	
Luxembourg	
Horaires d'ouverture	Hotline SAV
Lun - Ven : 9h00 à 19h00	☎ 34 - 20 808 664
Adresse du service après-vente	
MEDION B.V. John F.Kennedylaan 16a 5981 XC Panningen Nederland	



La présente notice d'utilisation et bien d'autres sont disponibles au téléchargement sur le portail du SAV www.medionservice.com.

Vous pourrez également y trouver des pilotes et d'autres logiciels pour différents appareils.

Vous pouvez également scanner le code QR ci-contre pour charger la notice d'utilisation sur un appareil mobile via le portail de service.

22. Déclaration de confidentialité

Chère cliente, cher client,

Nous vous informons que nous, MEDION AG, Am Zehnthof 77, D-45307 Essen, sommes responsables du traitement de vos données personnelles.

En matière de protection des données, nous sommes assistés par le délégué à la protection des données personnelles de notre entreprise, que vous pouvez contacter à l'adresse MEDION AG, Datenschutz, Am Zehnthof 77, D-45307 Essen ; datenschutz@medion.com. Nous traitons vos données dans le cadre du déroulement de la garantie et des processus connexes (p. ex. des réparations) et basons le traitement de vos données sur le contrat de vente que nous avons conclu.

Nous transmettons vos données aux prestataires de services de réparation que nous avons mandatés dans le cadre du déroulement de la garantie et des processus connexes (p. ex. des réparations). En règle générale, nous conservons vos données personnelles pendant une durée de trois ans afin de respecter vos droits de garantie légaux.

Vous avez le droit d'obtenir des informations sur les données personnelles vous concernant ainsi que de les faire rectifier, supprimer, limiter leur traitement, vous opposer à leur traitement et à leur transmission.

Toutefois, les droits d'information et de suppression sont soumis à des restrictions en vertu des §§ 34 et 35 des dispositions légales allemandes spéciales en matière de protection des données conformément à la loi fédérale allemande sur la protection des données (BDSG) (art. 23 GDPR), et il existe également un droit de recours auprès d'une autorité de surveillance compétente en matière de protection des données (art. 77 GDPR en relation avec le § 19 des dispositions légales allemandes spéciales en matière de protection des données conformément à la loi fédérale allemande sur la protection des données (BDSG)). En cas de recours auprès de MEDION AG, adressez-vous au responsable de la protection des données et de la liberté d'information de Rhénanie-du-Nord-Westphalie, Postfach 200444, 40212 Düsseldorf, www.ldi.nrw.de.

Le traitement de vos données est nécessaire pour le déroulement de la garantie ; sans la mise à disposition des données nécessaires, le déroulement de la garantie n'est pas possible.

23. Mentions légales

Copyright © 2021

Date : 11.11.2021

Tous droits réservés.

La présente notice d'utilisation est protégé par les droits d'auteur.

Toute reproduction sous forme mécanique, électronique ou sous toute autre forme que ce soit est interdite sans l'autorisation préalable écrite du fabricant.

L'entreprise suivante possède les droits d'auteur :

MEDION AG

Am Zehnthof 77

45307 Essen

Allemagne

Veillez noter que l'adresse ci-dessus n'est pas celle du service des retours.

Contactez toujours notre service après-vente d'abord.

Inhoudsopgave

1.	Informatie over deze gebruiksaanwijzing.....	119
1.1.	Betekenis van de symbolen.....	119
2.	Gebruiksdoel.....	121
3.	Veiligheidsvoorschriften	122
3.1.	Personen die het apparaat niet mogen gebruiken.....	122
3.2.	Veilig gebruik.....	123
3.3.	Stroomvoorziening.....	123
3.4.	Plaats van opstelling / omgeving.....	125
3.5.	Reparatie	126
3.6.	Omgaan met batterijen	127
4.	Omvang van de levering	129
5.	Overzicht van het apparaat	130
5.1.	Voorkant.....	130
5.2.	Achterkant	132
5.3.	Afstandsbediening	132
6.	Montage (hangend).....	134
6.1.	Neerzetten (staand).....	136
7.	Vorbereidingen voor ingebruikname.....	136
7.1.	Batterij in de afstandsbediening plaatsen	136
8.	Ingebruikname	137
9.	Bediening	138
9.1.	Apparaat in-/uitschakelen	138
9.2.	Displayverlichting in-/uitschakelen.....	138
9.3.	Ledlichtstrip in-/uitschakelen.....	138
9.4.	Volume instellen / apparaat dempen	138
9.5.	Equalizer	138
9.6.	Radiomodus.....	139
10.	Verbinding maken met apparaten via Bluetooth®	140
10.1.	Apparaten via AUX aansluiten.....	141
11.	Basisinstellingen.....	142
11.1.	Tijd handmatig instellen.....	142
11.2.	Datum handmatig instellen	142
11.3.	Automatische tijdsynchronisatie.....	143
11.4.	Dimmer-timerfunctie.....	143
11.5.	Tijdnotatie instellen.....	143
12.	Sleeptimerfunctie.....	144
13.	Alarmfunctie	144
13.1.	Alarmtijd instellen.....	144
14.	Kooktimerfunctie	146
14.1.	Vooraf geïnstalleerde timertijden oproepen en starten.....	146

14.2.	Individuele timertijd instellen en starten.....	146
14.3.	Timergeluidssignalen uitschakelen.....	147
15.	Reiniging	147
16.	Problemen oplossen.....	148
17.	Opslag bij niet-gebruik	149
18.	EU-conformiteitsinformatie.....	149
19.	Afvalverwerking	149
20.	Technische gegevens.....	150
21.	Service-informatie.....	152
22.	Privacy statement	153
23.	Colofon	154

1. Informatie over deze gebruiksaanwijzing



Hartelijk dank dat u voor ons product hebt gekozen. Wij wensen u veel plezier met het apparaat.

Lees de veiligheidsvoorschriften en de volledige gebruiksaanwijzing aandachtig door voordat u het apparaat in gebruik neemt. Neem de waarschuwingen op het apparaat en in de gebruiksaanwijzing in acht. Houd de gebruiksaanwijzing altijd binnen handbereik. Als u het apparaat verkoopt of doorgeeft, geef dan ook altijd deze gebruiksaanwijzing mee, omdat deze een essentieel onderdeel is van het product.

1.1. Betekenis van de symbolen

Als een tekstgedeelte is gemarkeerd met een van de volgende waarschuwingssymbolen, moet het in de tekst beschreven gevaar worden vermeden om de daar beschreven mogelijke gevolgen te voorkomen.



GEVAAR!

Waarschuwing voor direct levensgevaar!



WAARSCHUWING!

Waarschuwing voor mogelijk levensgevaar en/of ernstig blijvend letsel!



LET OP!

Neem de aanwijzingen in acht om materiële schade te voorkomen!



Meer informatie over het gebruik van het apparaat!



Neem de aanwijzingen in de gebruiksaanwijzing in acht!



CE-markering

Producten die zijn gemarkeerd met dit symbool, voldoen aan de eisen van de EU-richtlijnen (zie het hoofdstuk 'EU-conformiteitsinformatie').



Geteste veiligheid

Producten die zijn gemarkeerd met dit symbool, voldoen aan de eisen van de Duitse wet op de productveiligheid.



Symbool voor gelijkstroom



Symbool voor wisselstroom

Veiligheidsklasse II

Elektrische apparaten van veiligheidsklasse II zijn elektrische apparaten die zijn voorzien van een dubbele en/of extra sterke isolatie en geen aansluitmogelijkheden hebben voor een aardleiding. De aanvullende of extra sterke isolatie van een door isolerend materiaal omsloten elektrisch apparaat van veiligheidsklasse II kan geheel of gedeeltelijk worden gevormd door de behuizing.

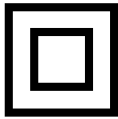

Gebruik binnenshuis

Apparaten met dit symbool zijn alleen geschikt voor gebruik binnenshuis.

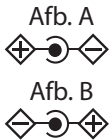

Polariteitsaanduiding

Bij apparaten met een holle stekker wordt met deze symbolen de polariteit van de stekker aangegeven. Er zijn twee varianten: binnen plus en buiten min (afbeelding A) of binnen min en buiten plus (afbeelding B).

Energie-efficiëntieniveau VI

Het energie-efficiëntieniveau is een standaardindeling van het rendement van externe en interne netvoedingen. De energie-efficiëntie geeft hierbij het rendement aan en wordt onderverdeeld in verschillende niveaus, waarbij VI het hoogste (meest efficiënte niveau) is.



- Opsommingsteken / informatie over gebeurtenissen die zich tijdens de bediening kunnen voordoen
- ▶ Instructie voor een uit te voeren handeling
- Veiligheidsvoorschriften die in acht moeten worden genomen

2. Gebruiksdoel

Dit apparaat behoort tot de consumentenelektronica. Het apparaat dient voor het afspelen van audiomateriaal via bluetooth en voor het ontvangen van FM-radio. Externe afspeelapparaten (bijvoorbeeld mp3-spelers) kunnen via de AUX-aansluiting op het apparaat worden aangesloten. Het apparaat beschikt verder over een timerfunctie.

Het apparaat is uitsluitend bedoeld voor particulier gebruik en niet voor industrieel/commercieel gebruik.

Het vermelde ontvangstbereik geeft de technische mogelijkheden van het apparaat aan. Informatie die buiten dit bereik wordt ontvangen, mag niet worden gebruikt of verder worden verspreid. De betreffende nationale wetgeving moet in acht worden genomen.

Houd er rekening mee dat bij gebruik van het apparaat voor een ander doel dan waarvoor het is bestemd, de aansprakelijkheid vervalt:

- Bouw het apparaat zonder onze toestemming niet om en gebruik het niet in combinatie met hulp- of aanbouwapparaten die niet door ons zijn goedgekeurd of geleverd.
- Gebruik uitsluitend door ons geleverde of goedgekeurde reserveonderdelen en accessoires.
- Neem alle informatie in deze gebruiksaanwijzing in acht en houd u in het bijzonder aan de veiligheidsvoorschriften. Iedere andere vorm van gebruik geldt als niet in overeenstemming met het gebruiksdoel en kan leiden tot letsel of materiële schade.
- Gebruik het apparaat niet in explosiegevaarlijke omgevingen. Hiertoe horen bijvoorbeeld tankinstallaties, opslagplaatsen voor brandstof en ruimtes waar oplosmiddelen worden verwerkt. Ook in omgevingen waar veel fijnstof voorkomt (bijvoorbeeld meel- of houtstof) mag dit apparaat niet worden gebruikt.

-
- Gebruik het apparaat niet in de openlucht.
 - Stel het apparaat niet bloot aan extreme omstandigheden.
Vermijd:
 - hoge luchtvochtigheid of vocht;
 - extreem hoge en lage temperaturen;
 - direct zonlicht;
 - open vuur.

3. Veiligheidsvoorschriften

3.1. Personen die het apparaat niet mogen gebruiken

- Het apparaat is niet bedoeld om te worden gebruikt door personen (inclusief kinderen) met een lichamelijke, zintuiglijke of verstandelijke beperking of met onvoldoende kennis en/of ervaring, tenzij iemand die verantwoordelijk is voor hun veiligheid, toezicht op hen houdt of hen instructie heeft gegeven hoe ze het apparaat moeten gebruiken. Houd toezicht op kinderen om ervoor te zorgen dat ze niet met het apparaat spelen.
- Bewaar het apparaat en de accessoires buiten het bereik van kinderen.
- Reiniging en gebruikersonderhoud mogen niet worden uitgevoerd door kinderen.



GEVAAR!

Verstikkingsgevaar!

Verpakkingsmateriaal is geen speelgoed! Er bestaat verstikkingsgevaar door het inslikken of onjuist gebruiken van verpakkingsfolie!

- Houd het verpakkingsmateriaal, zoals folie of plastic zakken, uit de buurt van kinderen.
- Verpakkingsmateriaal is geen speelgoed!

3.2. Veilig gebruik

- Controleer het apparaat en de netadapter vóór gebruik op beschadigingen. Een defecte of beschadigde radio of netadapter mag niet worden gebruikt.



GEVAAR!

Gevaar voor een elektrische schok!

Gevaar voor letsel als gevolg van een elektrische schok door stroomvoerende onderdelen. Bij deze onderdelen bestaat gevaar voor elektrische schokken of brand door onbedoelde kortsluiting.

- Zet geen met vloeistof gevulde voorwerpen, zoals vazen, op of vlak bij het apparaat en bescherm alle onderdelen tegen druip- en spatwater. Het betreffende voorwerp kan omvallen en de vloeistof kan de elektrische veiligheid in gevaar brengen.
- Open nooit de behuizing van het apparaat en de netadapter en steek geen voorwerpen door de sleuven en openingen in het apparaat of de netadapter.
- Trek bij beschadiging van de netadapter, het netsnoer of het apparaat onmiddellijk de netadapter uit het stopcontact. Dit geldt ook als er vloeistof of vreemde voorwerpen in het apparaat terecht zijn gekomen.
- Trek bij langere afwezigheid of onweer altijd de netadapter uit het stopcontact.

3.3. Stroomvoorziening



GEVAAR!

Gevaar voor een elektrische schok!

Gevaar voor letsel als gevolg van een elektrische schok door stroomvoerende onderdelen.

- Sluit de netadapter alleen aan op een goed bereikbaar en volgens de voorschriften geïnstalleerd, geaard stopcontact (100-240 V ~ 50/60 Hz) in de buurt van het apparaat.

-
- Zorg ervoor dat het stopcontact altijd vrij toegankelijk is, zodat de stekker moeiteloos uit het stopcontact kan worden getrokken.

Ook als het apparaat is uitgeschakeld, staan onderdelen ervan onder spanning.

- Onderbreek de stroomvoorziening van het apparaat of schakel alle spanning uit door de netadapter uit het stopcontact te trekken.
 - Trek het netsnoer altijd aan de netadapter uit het stopcontact en trek nooit aan het snoer.
- Verwijder het netsnoer en/of de batterijen in een noodsituatie, bijvoorbeeld als er rook of ongebruikelijke geluiden uit het apparaat komen.
 - De netadapter moet in een noodsituatie snel bereikbaar zijn. Daarom moet ervoor worden gezorgd dat het stopcontact altijd goed bereikbaar is.
 - Ook als het apparaat is uitgeschakeld, verbruikt het een kleine hoeveelheid stroom. Trek de netadapter uit het stopcontact om het apparaat volledig uit te schakelen.

3.3.1. Netadapter

- Gebruik uitsluitend de meegeleverde netadapter.
- Als de behuizing van de netadapter of het netsnoer is beschadigd, moet de netadapter worden weggegooid en worden vervangen door een nieuwe netadapter van hetzelfde type.
- De netadapter mag uitsluitend worden gebruikt in droge ruimtes binnenshuis.

3.4. Plaats van opstelling / omgeving



GEVAAR!

Gevaar voor een elektrische schok!

Bij grote schommelingen in temperatuur of luchtvochtigheid kan er door condensatie vocht in het apparaat terechtkomen, waardoor er kortsluiting kan ontstaan.

- Neem het apparaat nadat het is vervoerd pas weer in gebruik als het de omgevingstemperatuur heeft aangenomen.



LET OP!

Gevaar voor schade aan het apparaat!

Ongunstige omgevingsomstandigheden kunnen tot beschadiging van het apparaat leiden.

- Gebruik het apparaat uitsluitend in droge ruimtes binnenshuis.
- Plaats en gebruik alle onderdelen op een stabiele, vlakke en trillingsvrije ondergrond zodat het apparaat niet kan vallen.
- Let er bij het neerzetten op dat:
 - er voldoende ruimte is tussen het apparaat en andere voorwerpen en dat de ventilatieopeningen niet worden afgedekt, zodat er altijd voldoende ventilatie is;
 - het apparaat of de netadapter niet wordt blootgesteld aan directe warmtebronnen (zoals radiatoren);
 - het apparaat of de netadapter niet wordt blootgesteld aan direct zonlicht;
 - contact met vocht, druip- en spatwater wordt vermeden en er geen met vloeistof gevulde voorwerpen, zoals vazen, op of in de buurt van het apparaat worden geplaatst;
 - het apparaat niet in de buurt van magneetvelden staat (bijvoorbeeld een televisietoestel of andere luidsprekers);
 - zich geen bronnen van open vuur (bijvoorbeeld brandende kaarsen) in de buurt van het apparaat bevinden;

-
- het netsnoer niet onder trekspanning staat en niet is geknikt.

3.4.1. Montage

Het apparaat kan worden gemonteerd onder een horizontale montageplaat, bijvoorbeeld onder een hangkast.



WAARSCHUWING!

Brandgevaar / gevaar voor kortsluiting!

Door opstijgende damp of hitte bestaat gevaar voor een elektrische schok of brand door kortsluiting.

- Monteer het apparaat nooit boven een kookplaat of een andere warmte- of stoombron (zoals een waterkoker).
- Laat ook nooit het netsnoer boven een kookplaat of andere warmtebron hangen.

3.5. Reparatie



GEVAAR!

Gevaar voor een elektrische schok!

Er bestaat gevaar voor een elektrische schok door onderdelen die onder spanning staan.

- Controleer het apparaat en het netsnoer vóór ingebruikname en na elk gebruik op beschadigingen.
- Neem het apparaat niet in gebruik als het apparaat zelf of de netadapter zichtbaar beschadigd is.
- Als u ontdekt dat het apparaat is beschadigd of als er technische problemen zijn met het apparaat, laat het dan uitsluitend repareren door gekwalificeerde vakmensen.
- Neem als er een reparatie nodig is uitsluitend contact op met ons Service Center.

3.6. Omgaan met batterijen

De afstandsbediening van dit apparaat werkt op een batterij. Neem de volgende aanwijzingen in acht:

- Houd nieuwe en gebruikte batterijen uit de buurt van kinderen. Slik batterijen niet in, er bestaat gevaar voor chemische verbranding.



WAARSCHUWING!

Gevaar voor brandwonden!

- De meegeleverde afstandsbediening is voorzien van een knoopcelbatterij. Als deze batterij wordt ingeslikt, kunnen er binnen 2 uur ernstige inwendige brandwonden ontstaan die de dood tot gevolg kunnen hebben.
- Als u vermoedt dat een batterij is ingeslikt of ergens in het lichaam terecht is gekomen, moet u onmiddellijk medische hulp inroepen.
 - Gebruik de afstandsbediening niet meer als het batterijvak niet goed sluit.
 - Houd de batterijen en afstandsbediening uit de buurt van kinderen om gevaar of verkeerd gebruik te voorkomen.
 - Controleer vóór het plaatsen van de batterij of de contacten in het apparaat en de contacten van de batterij schoon zijn en reinig deze zo nodig.
 - Plaats uitsluitend nieuwe batterijen van hetzelfde type. Gebruik nooit oude en nieuwe batterijen door elkaar.
 - Let bij het plaatsen van de batterij op de polariteit (+/-).
 - Als de batterij niet op de juiste manier wordt vervangen, bestaat er explosiegevaar! Vervang de batterij alleen door een batterij van hetzelfde of een gelijkwaardig type.
 - Probeer nooit batterijen opnieuw op te laden. Er bestaat explosiegevaar!
 - Stel batterijen nooit bloot aan overmatige warmte (zoals zonlicht, vuur en dergelijke).

-
- Bewaar batterijen op een koele, droge plaats. Door de directe invloed van hevige warmte kunnen de batterijen beschadigd raken. Stel het apparaat daarom niet bloot aan sterke warmtebronnen.
 - Voorkom dat de batterijen kortsluiting maken en haal ze niet uit elkaar.
 - Gooi batterijen niet in het vuur. Er bestaat explosiegevaar!
 - Haal lekkende batterijen onmiddellijk uit de afstandsbediening. Reinig de contacten voordat u nieuwe batterijen plaatst. Er bestaat gevaar voor verbranding door batterijzuur! Spoel bij contact met batterijzuur de betreffende lichaamsdelen onmiddellijk met overvloedig schoon water af en raadpleeg direct een arts.
 - Haal ook lege batterijen uit de afstandsbediening.
 - Verwijder de batterij wanneer u de afstandsbediening langere tijd niet gebruikt.

4. Omvang van de levering



GEVAAR!

Verstikkingsgevaar!

Er bestaat verstikkingsgevaar door het inademen of inslikken van folie of kleine onderdelen.

- Houd verpakkingen buiten het bereik van kinderen.
 - Laat kinderen niet met het verpakkingsmateriaal spelen.
 - Verpakkingsmateriaal is geen speelgoed!
- ▶ Controleer de levering op volledigheid en informeer ons binnen 14 dagen na aankoop als de levering niet compleet is.

Het door u gekochte pakket moet het volgende bevatten:





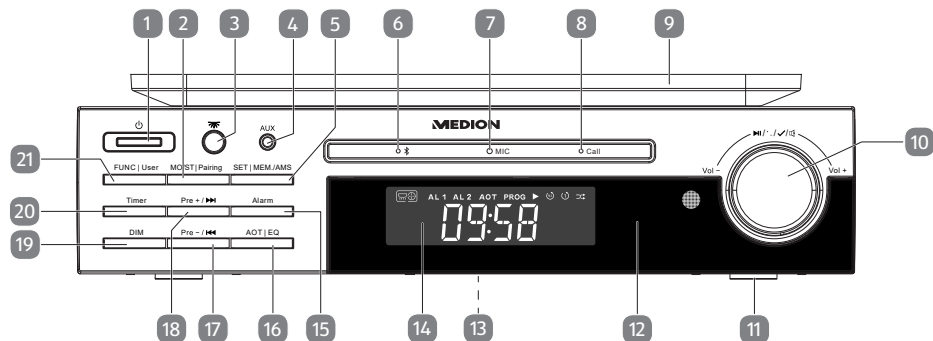

- Stereo-Bluetooth®-onderbouwradio
- Montageplaat
- Afstandsbediening met batterij (3V CR2025 knoopcel)
- Netadapter
- Bevestigingsmateriaal (4x korte schroeven, 4x lange schroeven, 4x afstandhouders)
- Gebruiksaanwijzing en garantiedocumenten

5. Overzicht van het apparaat

5.1. Voorkant





1)		Apparaat inschakelen / in stand-bymodus zetten
2)	MO/ST/Pairing	In radiomodus: Omschakelen tussen mono en stereo In bluetoothmodus: Huidige bluetoothverbinding verbreken en onderbouwradio in bluetoothkoppelmodus zetten Verbinding herstellen met audio-uitvoerapparaat waarmee het het laatst via bluetooth was verbonden.
3)		Ledlichtstrip in-/uitschakelen
4)	AUX	Aansluiting voor externe audio-uitvoerapparaten
5)	SET/MEM./ AMS	In radiomodus: Kort indrukken: zenders opslaan Ingedrukt houden: automatisch zoeken naar zenders In stand-bymodus: Kort indrukken: datum/weekdag weergeven Ingedrukt houden: instellingen openen (instellingen: Time Set (tijd instellen), Date Set (datum instellen), CT Update (automatische tijdsynchronisatie aan/uit), DT (dimmer-timerfunctie aan/uit), 12 H /24 H (tijdnotatie)
6)		Pairingled
7)	MIC	Microfoon
8)	Call	Oproep-led
9)		Houder

10)	 /  /  /  - Vol +	<p>Draaien: volume verlagen /volume verhogen, waarde veranderen tijdens selectie</p> <p>Indrukken: een keuze bevestigen</p> <p>In bluetoothmodus kort indrukken:</p> <p>Afspelen starten/onderbreken</p> <p>In radiomodus ingedrukt houden: handmatige afstemming van de frequentie</p> <p>In radio-/AUX-modus:</p> <p>Kort indrukken: apparaat dempen</p> <p>Opnieuw indrukken tijdens dempen -> dempen opheffen</p> <p>Bij een inkomende oproep:</p> <p>Kort indrukken: gesprek aannemen, gesprek beëindigen</p> <p>Ingedrukt houden: oproep weigeren</p>
11)		Pootjes
12)		Infraroodsensor: ontvanger voor infraroodsignalen van afstandsbediening
13)		Ledlichtstrip en typeplaatje (aan de onderkant van het apparaat)
14)		Display
15)	Alarm	Alarminstellingen (ALARM 1 / ALARM 2) openen
16)	AOT/EQ	<p>Kort indrukken: slaaptimer (AOT, automatische uitschakeltimer) programmeren</p> <p>Ingedrukt houden: equalizerinstelling selecteren</p>
17)	Pre - / 	<p>In bluetoothmodus:</p> <p>Kort indrukken: naar begin van huidige nummer gaan</p> <p>2x indrukken: vorig nummer afspelen</p> <p>Ingedrukt houden: snel terugspoelen binnen een nummer</p> <p>In radiomodus:</p> <p>Kort indrukken: geheugenplaats terug, vorige frequentie</p> <p>Ingedrukt houden: zenders zoeken achteruit</p>
18)	Pre + / 	<p>In bluetoothmodus:</p> <p>Kort indrukken: volgend nummer afspelen</p> <p>Ingedrukt houden: snel vooruitspoelen binnen een nummer</p> <p>In radiomodus:</p> <p>Kort indrukken: geheugenplaats terug, volgende frequentie</p> <p>Ingedrukt houden: zenders zoeken vooruit</p>
19)	DIM	Achtergrondverlichting van display in-/uitschakelen

20)	Timer	Geheugenplaats kooktimer (T1-T6) selecteren
21)	FUNC/User	Radio-/bluetooth-/AUX-modus selecteren In radiomodus ingedrukt houden: gebruiker selecteren (schakelen tussen geheugenplaatsgroep A en B)

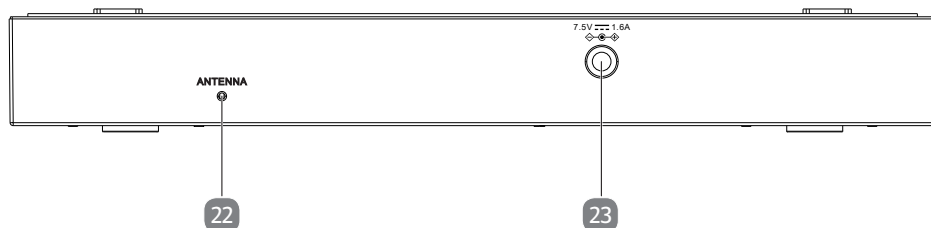
5.2. Achterkant



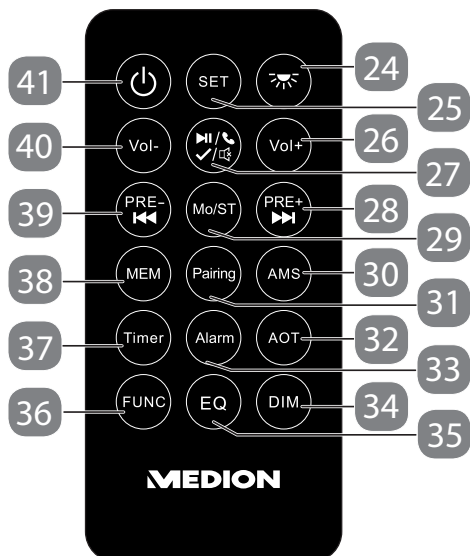

22)	ANTENNA	FM-draadantenne
23)	7.5V  1.6A 	Aansluiting netadapter

5.3. Afstandsbediening



24)		Ledlichtstrip in-/uitschakelen
25)	SET	Instellingen openen (instellingen: Time Set (tijd instellen), Date Set (datum instellen), CT Update (automatische tijdsynchronisatie aan/uit), DT (dimmer-timerfunctie aan/uit), 12 H /24 H (tijdnotatie)
26)	Vol +	Volume verhogen Oplopende waarde tijdens selectie kiezen

27)		Een keuze bevestigen In bluetoothmodus: afspelen starten/onderbreken In radiomodus ingedrukt houden: handmatige afstemming van de frequentie In radio-/AUX-modus: apparaat dempen Opnieuw indrukken tijdens dempen -> dempen opheffen Bij een inkomende oproep: Kort indrukken: gesprek aannemen, gesprek beëindigen Ingedrukt houden: oproep weigeren
28)	Pre + / 	In bluetoothmodus: Kort indrukken: volgend nummer afspelen Ingedrukt houden: snel vooruitspoelen binnen een nummer In radiomodus: Kort indrukken: geheugenplaats terug, volgende frequentie Ingedrukt houden: zenders zoeken vooruit
29)	Mo/ST	In radiomodus: omschakelen tussen mono en stereo
30)	AMS	In radiomodus ingedrukt houden: automatisch zoeken naar zenders
31)	Pairing	In bluetoothmodus: Huidige bluetoothverbinding verbreken en de onderbouwradio in de bluetoothkoppelmodus zetten; verbinding herstellen met het audio-uitvoerapparaat waarmee het het laatst via bluetooth was verbonden.
32)	AOT	Sleeptimer (AOT, automatische uitschakeltimer) programmeren
33)	Alarm	Alarminstellingen (ALARM 1 / ALARM 2) openen
34)	DIM	Achtergrondverlichting van display in-/uitschakelen
35)	EQ	Equalizerinstelling selecteren
36)	FUNC	Radio-/bluetooth-/AUX-modus selecteren In radiomodus ingedrukt houden: gebruiker selecteren (schakelen tussen geheugenplaatsgroep A en B)
37)	Timer	Geheugenplaats kooktimer (T1-T6) selecteren
38)	MEM	In radiomodus: zenders opslaan

39)	Pre - / ⏮	In bluetoothmodus: Kort indrukken: naar begin van huidige nummer gaan 2x indrukken: vorig nummer afspelen Ingedrukt houden: snel terugspoelen binnen een nummer In radiomodus: Kort indrukken: geheugenplaats terug, vorige frequentie Ingedrukt houden: zenders zoeken achteruit
40)	Vol -	Volume verlagen Oplopende waarde tijdens selectie kiezen
41)	⏻	Apparaat inschakelen / in stand-bymodus zetten

6. Montage (hangend)

De onderbouwradio is ontworpen om onder een hangkast of plank te bevestigen. Voor de bevestiging hebt u 4 schroeven nodig. De grootte en lengte van de schroeven moet bij de montageplaat en de houder passen.

Als de deurtjes van de hangkast niet evenwijdig aan de binnenkant sluiten, hebt u voor de montage verder de meegeleverde afstandshouders nodig om de deurtjes zonder problemen open en dicht te kunnen maken. U kunt de radio ook van tevoren provisorisch met de aangebrachte montageplaat onder de hangkast houden en controleren of de frontplaat niet wordt afgedekt.

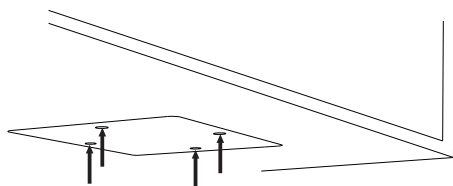

- ▶ Kies een plaats in de buurt van een stopcontact.
- ▶ Houd de montageplaat op de gewenste plaats en teken de vier boorgaten af.

- ▶ Controleer met behulp van het apparaat of de afgetekende positie klopt.
- ▶ Boor zo nodig met een boor van 1,5 mm aan de onderkant van de plank op de gemarkeerde posities vier passende gaten (diameter circa 1 mm).



De meegeleverde schroeven zijn geschikt voor montage op ondergronden van hout. Voor ander materiaal moet u daarvoor geschikte schroeven gebruiken. Bij montage op ondergronden van hout is voorboren meestal niet nodig.

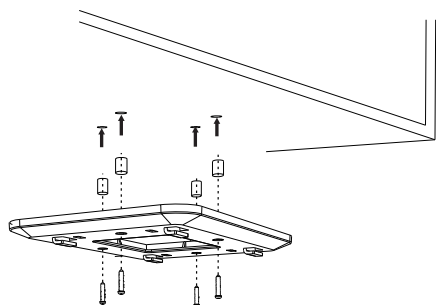

- ▶ Plaats de afstandshouders eventueel tussen het montagevlak en de houder.
- ▶ Draai de vier schroeven vast.

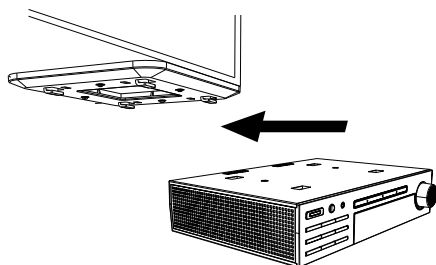

- ▶ Plaats het apparaat met de bevestigingspennen in de houder en schuif het apparaat voorzichtig naar achteren tot u het hoort vastklikken.



WAARSCHUWING!

Brandgevaar / gevaar voor kortsluiting!

Door opstijgende damp of hitte bestaat gevaar voor elektrische schokken of brand door kortsluiting.

- Monteer het apparaat nooit boven een kookplaat of een andere warmte- of stoombron (zoals een waterkoker).
- Laat ook nooit het netsnoer boven een kookplaat of andere warmtebron hangen.

6.1. Neerzetten (staand)

U kunt het apparaat niet alleen onder een hangkast of plank bevestigen, maar ook op een tafel of kast neerzetten. In dat geval hoeft u het niet te bevestigen. Daarvoor is het apparaat voorzien van pootjes.



LET OP!

Gevaar voor beschadiging!

Het apparaat kan door onjuist gebruik beschadigd raken.

- Gebruik het apparaat op een stabiele, vlakke en trillingvrije ondergrond om te voorkomen dat het valt. Sommige agressieve meubellakken kunnen de rubberen pootjes van het apparaat aantasten. Leg eventueel iets onder het apparaat.
- Houd minimaal één meter afstand tussen het apparaat en hoogfrequente en magnetische storingsbronnen (televisietoestellen, andere luidsprekerboxen, mobiele telefoons enzovoort) om storingen in de werking te voorkomen.

7. Voorbereidingen voor ingebruikname

7.1. Batterij in de afstandsbediening plaatsen

In de afstandsbediening zit een 3V-lithiumbatterij van het type CR2025.



Trek als u de afstandsbediening voor het eerst gebruikt de transparante folie met de bedrukte tekst zonder het batterijvak te openen.



WAARSCHUWING!

Gevaar voor brandwonden!

Als het batterijvak niet goed sluit, bestaat het gevaar dat de knoopcelbatterij per ongeluk wordt ingeslikt.

- Gebruik de afstandsbediening in dat geval niet meer en houd deze buiten bereik van kinderen.

Als het apparaat niet of slecht op de afstandsbediening reageert, moet de batterij worden vervangen. Ga hiervoor als volgt te werk:



WAARSCHUWING!

Explosiegevaar!

Explosiegevaar bij het onjuist vervangen van de batterij.

- Vervang de batterij alleen door een batterij van hetzelfde of een gelijkwaardig type.

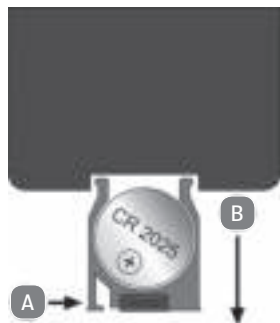

- ▶ Druk de vergrendeling (A) in en trek de batterijhouder met de batterij (B) uit de afstandsbediening, zoals op de afstandsbediening hiernaast.
- ▶ Voer de oude batterij af volgens de wettelijke voorschriften.
- ▶ Plaats een nieuwe batterij van het type CR2025 3V met de pluspool naar boven in de houder. Let bij het plaatsen van de batterij op de polariteit.
- ▶ Schuif de houder met de batterij weer helemaal in de afstandsbediening.

8. Ingebruikname

- ▶ Om het apparaat in gebruik te nemen, sluit u het met de meegeleverde netadapter op de aansluiting aan de achterkant van het apparaat aan.



LET OP!

Mogelijke materiële schade

Door het gebruik van een niet compatibele netadapter kan het apparaat beschadigd raken.

- ▶ Gebruik uitsluitend de meegeleverde netadapter.
- ▶ Steek de netadapter in een goed toegankelijk stopcontact 100-240 V ~ 50/60 Hz.
- ▶ Plaats de draadantenne.



Als u de onderbouwradio voor het eerst aansluit, wordt zodra een signaal is ontvangen automatisch begonnen met het zoeken naar zenders (**AMS**). De zenders worden automatisch onder geheugengroep A opgeslagen. Daarna voert het apparaat automatisch een tijdsynchronisatie uit. Op het display wordt **SYNC** weergegeven. Dit proces kan tot twee minuten duren. Na de synchronisatie wordt op het display de huidige tijd weergegeven en schakelt de radio over op de stand-bymodus. Als de synchronisatie langer dan vijf minuten duurt, is de FM-ontvangst onvoldoende. Zet de onderbouwradio op een andere plaats neer of druk eerst op de toets  en stel daarna de tijd handmatig in, zoals beschreven in "11.1. Tijd handmatig instellen" op blz. 142.

9. Bediening

9.1. Apparaat in-/uitschakelen

- ▶ Druk op de toets  om het apparaat in te schakelen.
- ▶ Druk opnieuw op de toets  om het apparaat in de stand-bymodus te zetten.



Ook als het apparaat is uitgeschakeld, verbruikt het een kleine hoeveelheid stroom. Trek de netadapter uit het stopcontact om het apparaat volledig uit te schakelen.

9.2. Displayverlichting in-/uitschakelen

- ▶ Druk op de toets **DIM** om de displayverlichting van de onderbouwradio in of uit te schakelen.

9.3. Ledlichtstrip in-/uitschakelen

Aan de onderkant van de radio bevindt zich een ledlichtstrip.

- ▶ Druk op de toets  om de ledlichtstrip in of uit te schakelen.



Na 120 minuten schakelt de ledlichtstrip automatisch uit.



Deze verlichting is voor de punctuele, ondersteunende verlichting van werkvlakken en niet voor de verlichting van ruimtes ontworpen

9.4. Volume instellen / apparaat dempen

- ▶ Stel met behulp van de draaiknop of de toetsen **VOL+** / **VOL-** op de afstandsbediening het gewenste volume in.
- ▶ Duw in de radio- of AUX-modus op de draaiknop of op de toets  op de afstandsbediening om de radio te dempen.

Op het display wordt **MUTE** weergegeven zolang het apparaat is gedempt.

- ▶ Druk opnieuw op de draaiknop of op de toets  op de afstandsbediening om het dempen op te heffen.

9.5. Equalizer

De radio beschikt over vooraf geïnstalleerde equalizerinstellingen (**NORMAL**, **FLAT**, **ROCK**, **POP**, **JAZZ**, **CLASSIC**, **BASS**). Een equalizerinstelling is in elke modus mogelijk.

- ▶ Houd de toets **AOT/EQ** ingedrukt of druk op de toets **EQ** op de afstandsbediening om het equalizerinstelling te openen.

- ▶ Draai aan de draaiknop of druk herhaaldelijk op de toets **EQ** op de afstandsbediening om een equalizerinstelling te kiezen.

Uw equalizerinstelling wordt automatisch voor alle bedrijfsmodi overgenomen. De radio sluit na enkele seconden de equalizerinstellingen en keert terug naar de vorige displayweergave.

9.6. Radiomodus

- ▶ Wikkel de aangesloten draadantenne helemaal af om radio te ontvangen.
- ▶ Schakel het apparaat in.



Bij het inschakelen van de radio wordt de laatst gebruikte modus geactiveerd. Druk eventueel meerdere keren op de toets **FUNC/USER** of de toets **FUNC** op de afstandsbediening om op de radiomodus over te schakelen.

- ▶ Druk op de toets **MO/ST** om in de radiomodus van afspelen in stereo over te schakelen op afspelen in mono.

9.6.1. Handmatig naar zenders zoeken

- ▶ Houd de toets **Pre + / ►►** ingedrukt om een hogere frequentie in te stellen.
- ▶ Houd de toets **Pre - / ◀◀** ingedrukt om een lagere frequentie in te stellen.
- ▶ Druk één keer op de toets **SET/MEM./AMS** of op de toets **MEM** op de afstandsbediening om de ingestelde radiofrequentie op te slaan.

Het actueel gekozen geheugenplaatsnummer '**MEM - A01 - A032**' knippert op het display.

- ▶ Druk nu herhaaldelijk op de toets **Pre + / ►►** of **Pre - / ◀◀** tot het gewenste geheugenplaatsnummer wordt weergegeven.
- ▶ Druk één keer op de toets **SET/MEM./AMS** of op de toets **MEM** op de afstandsbediening om de ingestelde radiofrequentie op te slaan.

De radio beschikt over twee geheugengroepen (gebruikers), A en B.

- ▶ Houd de toets **FUNC/USER** of de toets **FUNC** op de afstandsbediening ingedrukt om van geheugengroep te wisselen.

Op het display verschijnt de gekozen geheugengroep (**A** of **B**).

- ▶ Ga zoals eerder beschreven te werk om een zender onder de geheugengroep '**MEM - A01 - A032**' of '**MEM - B01 - B032**' op te slaan.

9.6.2. Automatisch naar zenders zoeken



Het apparaat is ingeschakeld en bevindt zich in radiomodus.

- ▶ Houd de toets **SET/MEM./AMS** of de toets **AMS** op de afstandsbediening ingedrukt om te beginnen met het automatisch zoeken naar zenders.



De radio zoekt automatisch naar te ontvangen zenders (maximaal 32) en slaat deze onder geheugengroep A op. Geheugenplaatsen die eerder handmatig zijn toegekend, worden daarbij overschreven.

9.6.3. Handmatige afstemming van de frequentie

Naast het automatisch naar zenders zoeken (AMS) en het handmatig naar zenders zoeken is ook het mogelijk om de frequentie van een radiozender handmatig af te stemmen. Ga hiervoor als volgt te werk:

- ▶ Houd bij een op het display weergegeven frequentie, bijv. 99.2 MHz, de regelaar of de toets  /  /  /  op de afstandsbediening ingedrukt tot de frequentie-indicatie knippert.
- ▶ Draai de regelaar in de richting **VOL+** of druk op de toets **VOL+** op de afstandsbediening om de frequentie in stappen van 0,1 MHz te verhogen.
- ▶ Draai de regelaar in de richting **VOL-** of druk op de toets **VOL-** op de afstandsbediening om de frequentie in stappen van 0,1 MHz te verlagen.
- ▶ Als de gewenste frequentie is ingesteld, wacht u enkele seconden tot de frequentie-indicatie stopt met knipperen.
- ▶ Om de ingestelde frequentie op een geheugenplaatsnummer op te slaan, gaat u te werk zoals is beschreven in het hoofdstuk "Handmatig naar zenders zoeken" op blz. 139.

9.6.4. Opgeslagen zenders afspelen

- ▶ Met de toetsen Pre + /  of Pre - /  kunt u tussen de opgeslagen radiozenders overschakelen.



Richt eventueel de draadantenne opnieuw, zodat de ontvangst optimaal is.

10. Verbinding maken met apparaten via Bluetooth®

- ▶ Druk op de toets  om de onderbouwradio in te schakelen.
- ▶ Druk eventueel meerdere keren op de toets **FUNC/USER** of de toets **FUNC** op de afstandsbediening tot **BT** op het display verschijnt.

De pairingled knippert blauw en de onderbouwradio bevindt zich in de zoekmodus.

- ▶ Schakel op uw audio-uitvoerapparaat de bluetoothfunctie in en activeer daar de zoekmodus.
- ▶ Selecteer op uw audio-uitvoerapparaat in de lijst met beschikbare apparaten in de buurt van uw radio '**MD 43567**' en verbind de apparaten.



Meer informatie over de bluetoothfunctie van uw audio-uitvoerapparaat vindt u eventueel in de gebruiksaanwijzing van het betreffende apparaat.



Beide apparaten zijn met elkaar verbonden als de pairingled blauw blijft branden en de onderbouwradio een geluidssignaal laat horen.

- ▶ Druk op de toets **MO/ST/PAIRING** of op de toets **PAIRING** op de afstandsbediening om de huidige bluetoothverbinding te verbreken en de onderbouwradio weer in de bluetoothkoppelmodus te zetten.





U kunt nu een ander audio-uitvoerapparaat met de onderbouwradio verbinden.

- ▶ In plaats hiervan kunt u ook op de toets **MO/ST/PAIRING** of de toets **PAIRING** op de afstandsbediening drukken om de verbinding met het audio-uitvoerapparaat te herstellen waarmee het het laatst via bluetooth was verbonden.

10.6.1. Afspelen starten/onderbreken

- ▶ Druk op de draaiknop of op de toets  op de afstandsbediening om te beginnen met het afspelen van nummers.
- ▶ Druk opnieuw op de draaiknop of op de toets  om het afspelen te onderbreken. Als u nog een keer drukt, wordt het afspelen hervat.

10.6.2. Nummer selecteren, snel terug/vooruit



- ▶ Druk tijdens het afspelen twee keer op de toets  om het vorige nummer af te spelen.
- ▶ Druk één keer op de toets  om naar het begin van het nummer te gaan.
- ▶ Druk op de toets  om het volgende nummer af te spelen.
- ▶ Houd de toets  of  ingedrukt om binnen een nummer snel vooruit of terug te spoelen.

10.6.3. Telefoneren

Zodra er een oproep binnenkomt, begint de oproep-led groen te knipperen.

- ▶ Druk op de draaiknop of op de toets  op de afstandsbediening om een inkomende oproep aan te nemen.

De oproep-led brandt groen en de oproep is aangenomen. Tijdens het gesprek wordt de afgespeelde muziek gedempt.

- ▶ Houd tijdens een inkomende oproep de draaiknop of de toets  op de afstandsbediening ingedrukt om de oproep te weigeren.
- ▶ Druk tijdens het gesprek op de draaiknop of op de toets  op de afstandsbediening om de oproep te weigeren.

De oproep-led gaat uit als de oproep is beëindigd.

10.1. Apparaten via AUX aansluiten

Voor het aansluiten van een extern afspeelapparaat (bijvoorbeeld een mp3-speler) hebt u een audiokabel met een 3,5mm-jackplug nodig (niet meegeleverd).

- ▶ Stel op het afspeelapparaat een gemiddeld volume in en schakel het vervolgens uit.
- ▶ Sluit de 3,5mm-jackplug aan op de hoofdtelefoonaansluiting of de LINE OUT-aansluiting van het afspeelapparaat.
- ▶ Sluit het andere uiteinde van de kabel aan op de **AUX**-aansluiting van uw radio.

-
- ▶ Druk meerdere keren op de toets **FUNC/USER** of op de toets **FUNC** op de afstandsbediening tot op het display **AUX** wordt weergegeven.
 - ▶ Schakel het weergaveapparaat in en start daar met het afspelen.

11. Basisinstellingen

Om deze instellingen uit te voeren, moet de radio zich in de stand-bymodus bevinden.

- ▶ Houd de toets **SET/MEM./AMS** ingedrukt of druk op de toets **SET** op de afstandsbediening om de instellingen te openen.
- ▶ Draai aan de draaiknop of druk op een van de toetsen **VOL+ / VOL-** op de afstandsbediening om een van de volgende instelmogelijkheden te kiezen:
 - Time Set (tijd instellen)
 - Date Set (datum instellen)
 - CT Update (automatische tijdsynchronisatie aan/uit)
 - DT (dimmer-timerfunctie aan/uit)
 - 12 H/24 H (tijdnotatie)



Als u in het instelmenu niet binnen 10 seconden op een toets drukt, wordt het menu automatisch afgesloten. De instellingen die u tot dat moment hebt uitgevoerd, worden opgeslagen. Als u meer wilt instellen, moet u alle menu-instellingen opnieuw doorlopen.

11.1. Tijd handmatig instellen

- ▶ Selecteer in de instellingen **TIME SET** en bevestig uw keuze door op de draaiknop of op de toets **▶|/~/✓/🔊** op de afstandsbediening te drukken.

De uren-aanduiding knippert op het display.

- ▶ Stel met behulp van de draaiknop of de toetsen **VOL+ / VOL-** op de afstandsbediening het actuele uur van de dag in.
- ▶ Druk op de draaiknop of op de toets **▶|/~/✓/🔊** op de afstandsbediening om uw invoer te bevestigen.

De minuten-aanduiding knippert op het display.

- ▶ Stel met behulp van de draaiknop of de toetsen **VOL+/VOL-** op de afstandsbediening de actuele minuut van de dag in.
- ▶ Druk op de draaiknop of op de toets **▶|/~/✓/🔊** op de afstandsbediening om uw instellingen op te slaan.

11.2. Datum handmatig instellen

- ▶ Selecteer in de instellingen **DATE SET** en bevestig uw keuze door op de draaiknop of op de toets **▶|/~/✓/🔊** op de afstandsbediening te drukken.

De jaaraanduiding knippert op het display.

- ▶ Stel met behulp van de draaiknop of de toetsen **VOL+ / VOL-** op de afstandsbediening het actuele jaar in.

-
- ▶ Druk op de draaiknop of op de toets **▶||/~/✓/☞** op de afstandsbediening om uw invoer te bevestigen.

De maandaanduiding knippert op het display.

- ▶ Ga zoals eerder beschreven te werk om de actuele maand en dag in te stellen.
- ▶ Druk daarna op de draaiknop of op de toets **▶||/~/✓/☞** op de afstandsbediening om uw instellingen op te slaan.

11.3. Automatische tijdsynchronisatie

Als de automatische tijdsynchronisatie is geactiveerd, vergelijkt uw radio elke dag om vijf uur 's morgens de actuele tijdstelling met de informatie die via het radiosysteem binnenkomt en past de tijdstelling automatisch aan.

Ga als volgt te werk om de automatische tijdsynchronisatie in of uit te schakelen:

- ▶ Druk in de instellingen op **CT UPDATE** en bevestig uw keuze door op de draaiknop of op de toets **▶||/~/✓/☞** op de afstandsbediening te drukken.
- ▶ Draai aan de draaiknop of druk op een van de toetsen **VOL+ / VOL-** op de afstandsbediening om de gewenste instelling te kiezen:
ON = functie geactiveerd / **OFF** = functie gedeactiveerd.
- ▶ Druk daarna op de draaiknop of op de toets **▶||/~/✓/☞** op de afstandsbediening om uw instelling op te slaan.

11.4. Dimmer-timerfunctie

Als de dimmer-timerfunctie is geactiveerd, wordt de displayverlichting van de radio tussen 23.00 uur en 06.00 uur automatisch gedimd.

Ga als volgt te werk om de dimmer-timerfunctie in of uit te schakelen:

- ▶ Druk in de instellingen op **DT** en bevestig uw keuze door op de draaiknop of op de toets **▶||/~/✓/☞** op de afstandsbediening te drukken.
- ▶ Draai aan de draaiknop of druk op een van de toetsen **VOL+ / VOL-** om op de afstandsbediening de gewenste instelling te kiezen:
ON = functie geactiveerd / **OFF** = functie gedeactiveerd.
- ▶ Druk daarna op de draaiknop of op de toets **▶||/~/✓/☞** op de afstandsbediening om uw instelling op te slaan.

11.5. Tijdsnotatie instellen

- ▶ Druk in de instellingen op **24H** of **12H** en bevestig uw keuze door op de draaiknop of op de toets **▶||/~/✓/☞** op de afstandsbediening te drukken.

24H/12H knippert op het display.

- ▶ Draai aan de draaiknop of druk op een van de toetsen **VOL+ / VOL-** op de afstandsbediening en kies de gewenste tijdsnotatie (24-uursaanduiding **24H** of 12-uursaanduiding **12H**).
- ▶ Druk op de draaiknop of op de toets **▶||/~/✓/☞** op de afstandsbediening om de instelling op te slaan.

12. Sleeptimerfunctie

Met de sleeptimer (AOT - automatische OFF-timer) wordt de radio voor een bepaalde tijd (tussen 5 en maximaal 120 minuten) ingeschakeld. Na het verstrijken van de ingestelde tijd wordt het apparaat automatisch in de stand-bymodus gezet.

- ▶ Druk op de toets **AOT/EQ** of de toets **AOT** op de afstandsbediening.

Op het display knippert **AOT** en de gekozen timertijd wordt weergegeven.

- ▶ Druk meerdere keren op de toets **AOT/EQ** of **AOT** op de afstandsbediening en kies zo de resterende tijd tot de radio wordt uitgeschakeld.

De geactiveerde sleeptimer wordt met **AOT** op het display weergegeven.

- ▶ Druk tijdens de geactiveerde sleeptimer op de toets **AOT/EQ** of de toets **AOT** op de afstandsbediening om de resterende tijd tot het uitschakelen te kunnen weergeven.
- ▶ Kies de optie **OFF** om de sleeptimerfunctie te deactiveren.

13. Alarmfunctie

U kunt twee alarmtijden (**AL1** en **AL2**) programmeren, die onafhankelijk van elkaar worden ingesteld.

13.1. Alarmtijd instellen

- ▶ Zet de radio in de stand-bymodus.
- ▶ Druk op de toets **ALARM**. Op het display wordt **ALARM 1** weergegeven.
- ▶ Draai aan de draaiknop of druk op een van de toetsen **VOL+ / VOL-** op de afstandsbediening om tussen **ALARM 1** en **ALARM 2** over te schakelen en druk vervolgens op de draaiknop of op de toets **▶||/◂/✓/☒** op de afstandsbediening om het betreffende alarm te kiezen.
- ▶ Draai aan de draaiknop of druk op een van de toetsen **VOL+ / VOL-** op de afstandsbediening tot **ON** op het display wordt weergegeven en druk opnieuw op de draaiknop of op de toets **▶||/◂/✓/☒** op de afstandsbediening om de alarmtijd in te stellen. De uuraanduiding knippert.
- ▶ Stel met behulp van de draaiknop of de toetsen **VOL+ / VOL-** op de afstandsbediening het gewenste uur van de dag in.
- ▶ Druk op de draaiknop of de toets **▶||/◂/✓/☒** op de afstandsbediening om over te schakelen op de minutenaanduiding en stel met behulp van de draaiknop of de toetsen **VOL+ / VOL-** op de afstandsbediening de gewenste minuut in.
- ▶ Draai aan de draaiknop of druk op een van de toetsen **VOL+ / VOL-** op de afstandsbediening om nu in te stellen wanneer het alarm te horen moet zijn.

U kunt kiezen uit de volgende mogelijkheden:

- **1-7**: op elke dag van de week
- **1-5**: van maandag tot vrijdag
- **6-7**: in het weekend (zaterdag en zondag)
- **ONCE** (eenmalig alarm per week dat u met behulp van de draaiknop te kunnen programmeren: **1 > 2 > 3 > 4 > 5 > 6 > 7**)

- ▶ Druk op de draaiknop of op de toets **▶||/~/✓/🔊** op de afstandsbediening om uw instelling op te slaan.
- ▶ Draai aan de draaiknop of druk op een van de toetsen **VOL+ / VOL-** op de afstandsbediening om het gewenste wektype te kiezen.

U kunt kiezen uit de volgende mogelijkheden:

- **TUNER:** laatst ingestelde radiofrequentie
- **BUZZ:** geluidssignaal
- ▶ Druk op de draaiknop of op de toets **▶||/~/✓/🔊** op de afstandsbediening om het wektype op te slaan.
- ▶ Kies nu met behulp van de draaiknop of de toetsen **VOL+ / VOL-** op de afstandsbediening op welk volume (**V03-V30**) het alarm te horen moet zijn en bevestig uw keuze vervolgens door op de draaiknop of de toets **▶||/~/✓/🔊** op de afstandsbediening te drukken.

Het geprogrammeerde alarm is nu actief en wordt op het display weergegeven met **AL1 / AL2**.



Het wektype radio heeft een wakduur van 60 minuten, geluidssignalen worden 10 minuten lang afgespeeld.

13.1.1. Actief alarm onderbreken/beëindigen

Als de ingestelde wektijd is bereikt, schakelt afhankelijk van de gekozen optie de radio in of zijn geluidssignalen te horen.

- ▶ Druk tijdens een actief alarm op een willekeurige toets links op het display of op de afstandsbediening om het alarm tot de volgende geprogrammeerde tijd uit te zetten.
- ▶ Druk tijdens een actief alarm op de draaiknop om het weksignaal na 9 minuten te herhalen (SNOOZE).

13.1.2. Alarm uitschakelen

- ▶ Zet de radio in de stand-bymodus.
- ▶ Druk op de toets **ALARM**. Op het display wordt **ALARM 1** weergegeven.
- ▶ Draai aan de draaiknop of druk op een van de toetsen **VOL+ / VOL-** op de afstandsbediening om tussen **ALARM 1** en **ALARM 2** over te schakelen en druk vervolgens op de draaiknop of de toets **▶||/~/✓/🔊** op de afstandsbediening om uw keuze te bevestigen.
- ▶ Draai aan de draaiknop of druk op een van de toetsen **VOL+ / VOL-** op de afstandsbediening tot **OFF** op het display wordt weergegeven.
- ▶ Druk op de draaiknop of op de toets **▶||/~/✓/🔊** op de afstandsbediening om het gekozen alarm permanent te deactiveren.

Het betreffende alarmsymbool verdwijnt van het display.

14. Kooktimerfunctie

Het apparaat beschikt over een kooktimerfunctie. Kort vóór en na een ingestelde timertijd (maximaal 23 uur, 59 minuten) zijn geluidssignalen te horen.

Hier kunt u een van de zes vooraf ingestelde timertijden kiezen of de opgeslagen timertijden individueel aan uw behoeften aanpassen.

14.1. Vooraf geïnstalleerde timertijden oproepen en starten

- ▶ Druk een of meerdere keren op de toets **TIMER** om over te schakelen tussen de volgende vooraf geïnstalleerde timertijden (**T1-T6**):
 - **T1** = 5 minuten
 - **T2** = 10 minuten
 - **T3** = 15 minuten
 - **T4** = 30 minuten
 - **T5** = 45 minuten
 - **T6** = 60 minuten
- ▶ Druk op de draaiknop of op de toets **▶|/~/✓/🔊** op de afstandsbediening om de weergegeven geheugenplaats voor de timer te selecteren. Op het display knippert de timertijd.
- ▶ Druk meerdere keren op de draaiknop of op de toets **▶|/~/✓/🔊** op de afstandsbediening tot de actuele modus (radiofrequentie/BT/AUX) weer op het display wordt weergegeven om een kooktimer met de vooraf ingestelde timertijd te starten.





De timer start en op het display verschijnt .

- ▶ Druk terwijl een timer actief is op de toets **TIMER** om de resterende timertijd te laten weergeven.

14.2. Individuele timertijd instellen en starten

U kunt de vooraf ingestelde timertijden op alle zes de geheugenplaatsen zo vaak als nodig veranderen en opnieuw opslaan. Ga hiervoor als volgt te werk:

- ▶ Druk een of meerdere keren op de toets **TIMER** om over te schakelen tussen de vooraf geïnstalleerde timergeheugenplaatsen (**T1-T6**). De betreffende timertijd knippert.
- ▶ Druk op de draaiknop of op de toets **▶|/~/✓/🔊** op de afstandsbediening om de weergegeven geheugenplaats voor de timer te selecteren. De uuraanduiding knippert.
- ▶ Stel met behulp van de draaiknop of de toetsen **VOL+** / **VOL-** op de afstandsbediening het gewenste aantal uren in.
- ▶ Druk op de draaiknop of op de toets **▶|/~/✓/🔊** op de afstandsbediening om over te schakelen op de minutenaanduiding en stel met behulp van de draaiknop of de toetsen **VOL+** / **VOL-** op de afstandsbediening het gewenste aantal minuten in.

- ▶ Druk op de draaiknop of op de toets / / /  op de afstandsbediening om uw invoer te bevestigen en de timer te starten.
- Op het display wordt de actuele modus (radiofrequentie/BT/AUX) en het symbool voor de actieve timer  weergegeven.
- ▶ Druk terwijl een timer actief is op de toets **TIMER** om de resterende timertijd te laten weergegeven.

14.3. Timergeluidssignalen uitschakelen

- ▶ Druk op de draaiknop of op de toets **TIMER** om de geluidssignalen van de actieve timer uit te schakelen.

15. Reiniging



GEVAAR!

Gevaar voor een elektrische schok!

Gevaar voor letsel als gevolg van een elektrische schok door stroomvoerende onderdelen.

- Trek de netadapter uit het stopcontact voordat u het apparaat gaat reinigen.



LET OP!

Gevaar voor beschadiging!

Het apparaat kan door onjuist gebruik beschadigd raken.

- Gebruik voor het reinigen alleen een droge, zachte doek. Gebruik bij hardnekkig vuil een licht vochtige doek met een mild schoonmaakmiddel.
Gebruik geen chemische oplos- en reinigingsmiddelen, omdat deze het oppervlak en/of de opschriften van het apparaat kunnen beschadigen.
- Zorg ervoor dat er geen vloeistof in de onderbouwradio terechtkomt.

16. Problemen oplossen

Als het apparaat niet goed werkt, is het mogelijk dat er een elektrostatische ontlading heeft plaatsgevonden.

- ▶ Trek in dat geval de netadapter uit het stopcontact.
- ▶ Steek de stekker weer in het stopcontact. Het apparaat wordt op deze manier gereset.

PROBLEEM	MOGELIJKE OORZAAK	OPLOSSING
Apparaat kan niet worden ingeschakeld.	De netadapter is niet aangesloten.	<ul style="list-style-type: none">▶ Controleer of de netadapter is aangesloten.
Radio-ontvangst en automatisch opslaan van tijd/zenders werken niet.	De zendersignalen zijn te zwak.	<ul style="list-style-type: none">▶ Stel de tijd/zenders handmatig in.▶ Verplaats eventueel de radio of wijzig de stand van de antenne om de ontvangst te verbeteren.
Geen geluid	Het volume is op een te lage stand ingesteld.	<ul style="list-style-type: none">▶ Stel het gewenste hogere volume in.▶ Bij afspelen via AUX-aansluiting: stel op het afspeelapparaat een hoger volume in.
Het apparaat werkt niet	Storing door onweer, een statische lading of een andere externe factor.	<ul style="list-style-type: none">▶ Trek de netadapter uit het stopcontact en haal de batterij eruit. Sluit de netadapter opnieuw aan. <p> Op deze manier worden de fabrieksinstellingen hersteld.</p>
Het apparaat reageert niet op de afstandsbediening	De batterij is leeg of verkeerd geplaatst.	<ul style="list-style-type: none">▶ Vervang de batterij door een nieuwe batterij van het type 3V CR2025 en let bij het plaatsen op de polariteit.
	De infraroodzender ontvangt geen signaal.	<ul style="list-style-type: none">▶ Verwijder eventuele obstakels tussen de infraroodzender, de afstandsbediening en de sensor op het apparaat.▶ Verklein de afstand tot het apparaat.

17. Opslag bij niet-gebruik

- ▶ Berg het apparaat als u het gedurende langere tijd niet gebruikt, op een droge, koele plaats op en zorg ervoor dat het is beschermd tegen stof en extreme temperatuurschommelingen.
- ▶ Haal als u het apparaat langere tijd niet gebruikt de batterij uit de afstandsbediening en trek de netadapter uit het stopcontact.

18. EU-conformiteitsinformatie

 Hierbij verklaart MEDION AG dat dit apparaat in overeenstemming is met de fundamentele eisen en de overige toepasselijke voorschriften:

- RE-richtlijn 2014/53/EU
- Ecodesignrichtlijn 2009/125/EG (en Ecodesignverordening 2019/1782)
- RoHS-richtlijn 2011/65/EU.

De volledige EU-verklaring van overeenstemming kan worden gedownload op www.medion.com/conformity.

19. Afvalverwerking



VERPAKKING

Het apparaat zit ter bescherming tegen transportschade in een verpakking. Verpakkingen zijn gemaakt van materialen die milieuvriendelijk kunnen worden afgevoerd en vakkundig kunnen worden gerecycled.



APPARAAT

Gebruikte apparaten die zijn gemarkeerd met het hiernaast afgebeelde symbool, mogen niet bij het gewone huisvuil worden gedaan.

Volgens richtlijn 2012/19/EU moet het apparaat aan het einde van de levensduur volgens de voorschriften worden afgevoerd.

Hierbij worden voor hergebruik geschikte stoffen in het apparaat gerecycled, zodat belasting van het milieu wordt voorkomen.

Lever het apparaat in bij een inzamelpunt voor elektronisch afval of bij een afvalsorteercentrum. Haal van tevoren de batterij uit de afstandsbediening en lever deze apart in bij een inzamelpunt voor lege batterijen.

Neem voor meer informatie contact op met uw plaatselijke afvalverwerkingsbedrijf of uw gemeente.



BATTERIJEN

Lege batterijen horen niet bij het huisvuil. Batterijen moeten volgens de lokale voorschriften worden afgevoerd. Hiervoor zijn er bij winkels die batterijen verkopen en bij lokale inzamelpunten bakken aanwezig waarin batterijen kunnen worden gedeponeerd. Neem voor meer informatie contact op met uw plaatselijke afvalverwerkingsbedrijf of uw gemeente.

Bij de verkoop van batterijen en bij de levering van apparaten die batterijen bevatten, zijn wij verplicht om u te wijzen op het volgende:

Als consument bent u wettelijk verplicht om lege batterijen in te leveren.

Met het symbool met de doorgekruiste afvalbak wordt aangegeven dat de batterij niet bij het huisvuil mag worden gedaan.

20. Technische gegevens

Algemeen	
Afmetingen (b x h x d):	300 mm x 68 mm x 228 mm
Gewicht:	1,12 kg
Omgevingstemperatuur (in gebruik):	+10 °C tot +35 °C bij een relatieve luchtvochtigheid (niet condenserend) van max. 85 %
Omgevingstemperatuur (bij opslag):	0 °C tot +40 °C bij een relatieve luchtvochtigheid (niet condenserend) van max. 85 %
Uitgangsvermogen:	2 x 5 W RMS
Netadapter	
Fabrikant:	Hung Kay Industrial Co. Ltd. Importeur: MEDION AG Am Zehnthof 77 45307 Essen Duitsland HR-nummer: HRB 13274
Modelaanduiding:	HKP15 - 0751600dV
Ingangsspanning/-frequentie/ stroom:	100-240 V ~ 50/60 Hz, 0,4 A max
Uitgangsspanning/stroom:	7,5 V === 1,6 A ⚡⚡⚡

Netadapter	
Uitgangsvermogen:	12,0 W
Gemiddelde efficiëntie tijdens gebruik:	83,18 %
Efficiëntie bij lage belasting (10 %):	77,80 %
Opgenomen vermogen bij nullast:	0,06 W
Beschermingsklasse:	Veiligheidsklasse II
	
Radio	
FM-band:	87,5-108 MHz
Aantal geheugenplaatsen voor zenders:	64 (2 x 32)
FM-antenne:	vast geïnstalleerde draadantenne
Aansluitingen	
AUX IN:	3,5mm-jackplug
Afstandsbediening	
Signaaloverdracht:	infrarood
Batterijtype:	1 x 3 V CR2025 (knoopcel)
Bereik:	ca. 6 m
Bluetooth®	
Bluetoothversie:	5,0
Frequentie:	2402 MHz - 2480 MHz
Max. zendvermogen:	-12,9 dBm

21. Service-informatie

Wanneer uw apparaat niet zoals gewenst of verwacht functioneert, neem dan contact op met onze klantenservice. U heeft verschillende mogelijkheden, om met ons contact op te nemen:

- In onze Service-Community vindt u andere gebruikers en onze medewerkers en daar kunt u uw ervaringen uitwisselen en uw kennis delen.
U vindt onze Service-Community onder community.medion.com.
- U kunt natuurlijk ook ons contactformulier gebruiken onder www.medion.com/contact.
- En bovendien staat ons serviceteam ook via de klantenservice of per post ter beschikking.

Nederland	
Openingstijden klantenservice	Klantenservice
Ma - vr: 07.00 - 23.00 uur Za - zo: 10.00 - 18:00 uur	☎ 0900 - 2352534
Buiten deze tijden kunt u op het genoemde nummer te allen tijde gebruik maken van onze voicemaildienst met terugbeloptie.	
Serviceadres	
MEDION B.V. John F.Kennedylaan 16a 5981 XC Panningen Nederland	
België	
Openingstijden klantenservice	Klantenservice
Ma - vr: 09:00 - 19:00	☎ 02 - 200 61 98
Serviceadres	
MEDION B.V. John F.Kennedylaan 16a 5981 XC Panningen Nederland	
Luxemburg	
Openingstijden klantenservice	Klantenservice
Ma - vr: 09:00 - 19:00	☎ 34 - 20 808 664

Serviceadres

MEDION B.V.
John F.Kennedylaan 16a
5981 XC Panningen
Nederland



Deze en vele andere gebruiksaanwijzingen staan ter beschikking om te downloaden via het serviceportaal www.medionservice.com.

Daar vindt u ook drivers en andere software voor verschillende apparaten. Ook kunt u de QR-code hiernaast scannen en de gebruiksaanwijzing via het serviceportaal downloaden op uw mobiele eindapparaat.

22. Privacy statement

Beste klant!

Wij delen u mee dat wij, MEDION AG, Am Zehnthof 77, D-45307 Essen, als verwerkingsverantwoordelijke uw persoonsgegevens verwerken.

In aangelegenheden die te maken hebben met het recht op gegevensbescherming, worden wij bijgestaan door de functionaris voor gegevensbescherming van onze onderneming, die bereikbaar is onder MEDION AG, Datenschutz, Am Zehnthof 77, D-45307 Essen; datenschutz@medion.com. Wij verwerken uw gegevens ten behoeve van de garantieafwikkeling en daarmee samenhangende processen (bijv. reparaties) en baseren ons bij de verwerking van uw gegevens op de met ons gesloten koopovereenkomst.

Wij zullen uw gegevens voor de garantieafwikkeling en daarmee samenhangende processen (bijv. reparaties) doorgeven aan de dienstverleners die de reparaties in opdracht van ons uitvoeren. Wij slaan uw persoonsgegevens gewoonlijk op voor de duur van drie jaar om ervoor te zorgen dat uw wettelijke garantieaanspraken kunnen worden vervuld.

U hebt tegenover ons het recht op informatie over de betreffende persoonsgegevens en op rectificatie, wissing, beperking van de verwerking, bezwaar tegen de verwerking en op gegevensoverdraagbaarheid.

Ten aanzien van het recht op informatie en wissing gelden evenwel beperkingen volgens § 34 en § 35 van de Duitse wet bescherming persoonsgegevens (BDSG) (art. 23 AVG). Bovendien hebt u het recht om een klacht in te dienen bij een toezichthoudende autoriteit (art. 77 AVG juncto § 19 BDSG). Voor MEDION AG is dat de functionaris voor gegevensbescherming en informatievrijheid van de deelstaat Noordrijn-Westfalen (Landesbeauftragte für Datenschutz und Informationsfreiheit Nordrhein Westfalen), Postbus 200444, 40212 Düsseldorf, www.lds.nrw.de.

De verwerking van uw gegevens is noodzakelijk voor de garantieafwikkeling; zonder dat de vereiste gegevens beschikbaar worden gesteld, is het niet mogelijk om de garantie af te wikkelen.

23. Colofon

Copyright © 2021

Stand: 11.11.2021

Alle rechten voorbehouden.

Deze gebruiksaanwijzing is auteursrechtelijk beschermd.

Vereenvoudiging in mechanische, elektronische of welke andere vorm dan ook zonder schriftelijke toestemming van de fabrikant is verboden.

Het copyright berust bij de firma:

MEDION AG

Am Zehnthof 77

45307 Essen

Duitsland

Houd er rekening mee dat het bovenstaande adres geen retouradres is. Neem eerst contact op met onze klantenservice.

Contenuto

1.	Informazioni relative a queste istruzioni per l'uso	157
1.1.	Spiegazione dei simboli.....	157
2.	Utilizzo conforme	159
3.	Indicazioni di sicurezza	160
3.1.	Limitazione d'uso.....	160
3.2.	Utilizzo sicuro	161
3.3.	Alimentazione elettrica.....	161
3.4.	Luogo di installazione/ambiente	162
3.5.	Riparazione.....	164
3.6.	Utilizzo delle batterie.....	164
4.	Contenuto della confezione.....	166
5.	Panoramica del dispositivo.....	167
5.1.	Lato anteriore	167
5.2.	Lato posteriore	169
5.3.	Telecomando	170
6.	Montaggio (sospeso).....	172
6.1.	Posizionamento (in verticale)	173
7.	Preparazione della messa in funzione	174
7.1.	Inserire la batteria nel telecomando	174
8.	Messa in funzione	175
9.	Uso	176
9.1.	Accensione/spegnimento del dispositivo.....	176
9.2.	Accensione/spegnimento dell'illuminazione del display.....	176
9.3.	Accensione/spegnimento della striscia luminosa a LED	176
9.4.	Regolazione del volume/disattivazione dell'audio del dispositivo	176
9.5.	Equalizzatore	177
9.6.	Funzionamento della radio.....	177
10.	Connessione di dispositivi via Bluetooth®	178
10.1.	Collegamento di un dispositivo tramite la presa AUX.....	180
11.	Impostazioni di base	180
11.1.	Impostazione manuale dell'ora.....	180
11.2.	Impostazione manuale della data.....	181
11.3.	Sincronizzazione automatica dell'ora	181
11.4.	Timer di riduzione della luminosità.....	182
11.5.	Impostazione del formato dell'ora.....	182
12.	Timer Sleep.....	182
13.	Funzione sveglia	183
13.1.	Impostazione dell'orario della sveglia	183
14.	Timer del tempo di cottura	184
14.1.	Selezione e avvio di un timer preinstallato.....	184

14.2.	Impostazione e avvio di un timer personalizzato	185
14.3.	Spegnimento dei segnali acustici del timer	185
15.	Pulizia	186
16.	Ricerca dei guasti.....	186
17.	Come conservare il dispositivo se non utilizzato.....	187
18.	Informazioni sulla conformità UE.....	188
19.	Smaltimento.....	188
20.	Dati tecnici	189
21.	Informazioni relative al servizio di assistenza	190
22.	Informativa sulla protezione dei dati personali.....	191
23.	Note legali	192

1. Informazioni relative a queste istruzioni per l'uso



Grazie per aver scelto il nostro prodotto. Ci auguriamo che ne sia soddisfatto.

Prima di utilizzare il prodotto, leggere attentamente le indicazioni di sicurezza e queste istruzioni. Osservare le avvertenze riportate sul dispositivo e nelle istruzioni per l'uso.

Tenere le istruzioni per l'uso sempre a portata di mano. Esse sono parte integrante del dispositivo e, in caso di vendita o cessione dello stesso, devono essere consegnate al nuovo proprietario.

1.1. Spiegazione dei simboli

Quando un paragrafo è contrassegnato da uno dei seguenti simboli di avvertenza è necessario evitare il pericolo indicato per prevenire le possibili conseguenze descritte.



PERICOLO!

Pericolo di morte immediata!



AVVERTENZA!

Possibile pericolo di morte e/o di lesioni gravi irreversibili!



AVVISO!

Seguire le indicazioni al fine di evitare danni materiali!



Ulteriori informazioni sull'utilizzo del dispositivo.



Attenersi alle indicazioni contenute nelle istruzioni per l'uso!



Marchio CE

I prodotti contrassegnati da questo simbolo soddisfano i requisiti delle direttive UE (vedere il capitolo "Informazioni sulla conformità").



Sicurezza verificata

I prodotti contrassegnati da questo simbolo soddisfano i requisiti della legge tedesca sulla sicurezza dei prodotti.



Simbolo della corrente continua



Simbolo della corrente alternata

Classe di protezione II

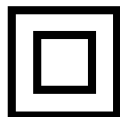

Gli apparecchi elettrici della classe di protezione II possiedono un isolamento permanente doppio e/o rinforzato e non hanno possibilità di connessione per un conduttore di terra. L'involucro di un apparecchio elettrico rivestito di materiale isolante della classe di protezione II può fungere parzialmente o interamente da isolamento supplementare o rinforzato.



Utilizzo in ambienti chiusi

Gli apparecchi contrassegnati da questo simbolo possono essere utilizzati solo in ambienti chiusi.

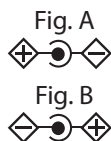

Fig. A

Fig. B

Indicazione della polarità

Nei dispositivi con connettori cavi, questi simboli indicano la polarità del connettore; ci sono due varianti di polarità: polo positivo interno e negativo esterno (fig. A) o negativo interno e positivo esterno (fig. B).



Efficienza energetica livello VI

I livelli di efficienza energetica sono una suddivisione standard del grado di efficienza degli alimentatori esterni e interni. Il grado di efficienza energetica è suddiviso in vari livelli fino al livello VI (livello più efficiente).

- Punto elenco/informazioni relative a eventi che si possono verificare durante l'utilizzo
- ▶ Istruzioni operative da seguire
- Indicazioni di sicurezza da seguire

2. Utilizzo conforme

Questo è un dispositivo dell'elettronica di consumo. Esso è destinato alla riproduzione di materiale audio (che può essere trasmesso via Bluetooth) e alla ricezione radio FM.. Tramite la presa AUX è possibile collegare al dispositivo altri dispositivi di riproduzione esterni (ad es. un lettore MP3). Inoltre, il dispositivo dispone di una funzione timer.

Il dispositivo è destinato esclusivamente all'utilizzo privato e non a quello industriale/commerciale.

La gamma di ricezione indicata riflette le possibilità tecniche del dispositivo. Le informazioni ricevute al di fuori di tale gamma non possono essere utilizzate o diffuse. Devono essere rispettate le leggi nazionali vigenti in materia.

L'utilizzo non conforme comporta il decadimento della garanzia:

- Non modificare il dispositivo senza la nostra approvazione e non utilizzare alcun altro dispositivo ausiliario non approvato o non fornito da noi.
- Utilizzare esclusivamente pezzi di ricambio e accessori forniti o approvati da noi.
- Attenersi a tutte le indicazioni fornite nelle presenti istruzioni per l'uso, in particolare alle indicazioni di sicurezza. Qualsiasi altro uso è considerato non conforme e può provocare danni a persone o cose.
- Non utilizzare il dispositivo in ambienti a rischio di esplosione, quali, ad esempio, stazioni di servizio, zone di stoccaggio carburanti o aree adibite alla lavorazione di solventi. Inoltre, il dispositivo non deve essere utilizzato in ambienti con alte concentrazioni di polveri fini nell'aria (ad es. polvere di farina o legno).
- Non utilizzare il dispositivo all'aperto.

-
- Non esporre il dispositivo a condizioni estreme.

Occorre evitare:

- elevata umidità dell'aria o presenza di liquidi,
- temperature estremamente alte o basse,
- raggi solari diretti,
- fiamme libere.

3. Indicazioni di sicurezza

3.1. Limitazione d'uso

- Questo dispositivo non è destinato a essere utilizzato da persone (inclusi i bambini) con capacità fisiche, sensoriali o cognitive limitate o con mancanza di esperienza e/o conoscenze, a meno che non siano controllate da una persona responsabile della loro sicurezza o ricevano da questa adeguate istruzioni sull'uso del dispositivo. I bambini devono essere sorvegliati per assicurarsi che non giochino con il dispositivo.
- Tenere il dispositivo e gli accessori fuori dalla portata dei bambini.
- I bambini non possono eseguire la pulizia e la manutenzione del dispositivo a cura dell'utilizzatore.



PERICOLO!

Pericolo di soffocamento!

Il materiale d'imballaggio non è un giocattolo! Le pellicole utilizzate per l'imballaggio possono essere inghiottite o utilizzate in modo improprio con conseguente rischio di soffocamento!

- Tenere il materiale utilizzato per l'imballaggio, ad es. pellicole o sacchetti di plastica, fuori dalla portata dei bambini.
- Il materiale d'imballaggio non è un giocattolo!

3.2. Utilizzo sicuro

- Prima di utilizzare il dispositivo e l'alimentatore, controllare che non siano danneggiati. Una radio o un alimentatore difettosi o danneggiati non devono essere utilizzati.



PERICOLO!

Pericolo di scossa elettrica!

Pericolo di lesioni da scossa elettrica per la presenza di parti sotto tensione. Un cortocircuito accidentale delle parti sotto tensione può causare scosse elettriche o un incendio.

- Non appoggiare sul dispositivo o nelle sue immediate vicinanze contenitori pieni di liquidi, ad es. vasi, e proteggere tutte le parti del dispositivo da gocce e spruzzi d'acqua. Il recipiente potrebbe infatti rovesciarsi e il liquido pregiudicare la sicurezza dei circuiti elettrici.
- Non aprire mai l'involucro del dispositivo e dell'alimentatore e non introdurre oggetti all'interno del dispositivo/dell'alimentatore attraverso le sue fessure e aperture.
- In caso di danni all'alimentatore, al cavo di alimentazione o al dispositivo, scollegare immediatamente l'alimentatore dalla presa elettrica. Ciò è necessario anche nel caso di penetrazione di liquidi o corpi estranei all'interno del dispositivo.
- In caso di lunghi periodi di inutilizzo o durante i temporali, staccare l'alimentatore dalla presa elettrica.

3.3. Alimentazione elettrica



PERICOLO!

Pericolo di scossa elettrica!

Pericolo di lesioni da scossa elettrica per la presenza di parti sotto tensione.

- Collegare l'alimentatore solo a una presa con messa a terra (100-240 V ~ 50/60 Hz) facilmente raggiungibile, installata a regola d'arte e vicina al luogo di installazione.

-
- La presa deve essere sempre facilmente accessibile, cosicché la spina possa essere estratta senza difficoltà.

Alcuni componenti del dispositivo sono sotto tensione anche quando il dispositivo è spento.

- Per interrompere l'alimentazione elettrica del dispositivo o per metterlo totalmente fuori tensione, staccare l'alimentatore dalla presa elettrica.
 - Estrarre il cavo di alimentazione dalla presa elettrica affermando l'alimentatore e non il cavo.
- In casi di emergenza, ad esempio in presenza di fumo o rumori insoliti, rimuovere il cavo di alimentazione e/o le batterie dal dispositivo.
 - In casi di emergenza, l'alimentatore deve essere rapidamente raggiungibile. È dunque necessario assicurarsi che la presa di corrente sia sempre facilmente raggiungibile.
 - Il dispositivo consuma una piccola quantità di corrente anche quando è spento. Per spegnere completamente il dispositivo staccare l'alimentatore dalla rete.

3.3.1. Alimentatore

- Utilizzare esclusivamente l'alimentatore in dotazione.
- Se l'involucro dell'alimentatore o il cavo di alimentazione sono danneggiati, l'alimentatore deve essere smaltito e sostituito mediante uno nuovo dello stesso tipo.
- L'alimentatore deve essere utilizzato solo in ambienti chiusi e asciutti.

3.4. Luogo di installazione/ambiente



PERICOLO!

Pericolo di scossa elettrica!

In caso di forte escursione termica o di notevoli variazioni dell'umidità dell'aria, la formazione di condensa all'interno del dispositivo può causare un cortocircuito.

-
- Dopo avere trasportato il dispositivo, aspettare che abbia raggiunto la temperatura ambiente prima di metterlo in funzione.



AVVISO!

Pericolo di danni al dispositivo!

Condizioni ambientali sfavorevoli possono danneggiare il dispositivo.

- Utilizzare il dispositivo solo in ambienti interni asciutti.
- Sistemare tutti i componenti su una base piana, stabile e non soggetta a vibrazioni per evitare la caduta del dispositivo.
- Durante l'installazione assicurarsi che
 - la distanza dagli altri oggetti sia sufficiente e che le fessure di aerazione non siano coperte in modo tale da garantire una ventilazione sufficiente in ogni momento;
 - non siano presenti fonti di calore (es. caloriferi) che agiscano direttamente sul dispositivo/sull'alimentatore;
 - la luce solare non colpisca direttamente il dispositivo/l'alimentatore;
 - venga evitato il contatto con umidità, gocce o spruzzi d'acqua e che nessun oggetto contenente liquidi, per es. un vaso, sia collocato sopra il dispositivo o in sua prossimità;
 - il dispositivo non si trovi nelle immediate vicinanze di campi magnetici (ad es. televisori o altri diffusori acustici);
 - nelle vicinanze del dispositivo non siano presenti fiamme libere (es. candele accese);
 - il cavo di alimentazione non sia troppo teso e non venga piegato.

3.4.1. Montaggio

Il dispositivo può essere montato al di sotto di una piastra di montaggio orizzontale, per es. sotto un pensile.



AVVERTENZA!

Pericolo d'incendio / di cortocircuito!

Salendo verso l'alto, il vapore o il calore può causare un cortocircuito con conseguente pericolo di scossa elettrica o incendio.

- Non montare il dispositivo sopra fornelli o altre fonti di calore o vapore (come bollitori e simili).
- Non lasciare che il cavo di alimentazione penda sopra un fornello o un'altra fonte di calore.

3.5. Riparazione



PERICOLO!

Pericolo di scossa elettrica!

Pericolo di scossa elettrica dovuto alla presenza di componenti sotto tensione.

- Prima e dopo ogni utilizzo verificare che il dispositivo e il cavo di alimentazione non siano danneggiati.
- Non mettere in funzione il dispositivo se il dispositivo stesso o l'alimentatore presentano danni visibili.
- Nel caso in cui si rilevino danni o problemi tecnici, affidare la riparazione del proprio dispositivo esclusivamente a tecnici qualificati.
- Nel caso sia necessaria una riparazione, rivolgersi esclusivamente al nostro servizio di assistenza.

3.6. Utilizzo delle batterie

Il telecomando del dispositivo funziona con una batteria. Osservare le indicazioni seguenti:

- Tenere le batterie nuove e usate fuori dalla portata dei bambini. Non ingerire le batterie. Pericolo di ustione chimica.



AVVERTENZA!

Pericolo di ustione chimica!

Il telecomando fornito contiene una batteria a bottone. Se ingerita, nel giro di 2 ore la batteria può provocare gravi ustioni chimiche interne che possono risultare letali.

- Se si pensa che le batterie possano essere state ingerite o trovarsi in una qualsiasi parte del corpo, rivolgersi immediatamente a un medico.
- Non utilizzare il telecomando se il vano batteria non si chiude correttamente.
- Per evitare pericoli o usi impropri, tenere le batterie e il telecomando fuori dalla portata dei bambini.
- Prima di introdurre la batteria verificare se i contatti sul dispositivo e sulla batteria sono puliti. Se necessario, pulirli.
- Utilizzare sempre solo batterie nuove dello stesso tipo. Non utilizzare mai insieme batterie vecchie e nuove.
- Nel collocare la batteria nel relativo vano, controllare la polarità (+/-).
- In caso di sostituzione impropria della batteria sussiste il pericolo di esplosione! Sostituire la batteria soltanto con un'altra dello stesso tipo o equivalente.
- Non cercare mai di ricaricare le batterie. Pericolo di esplosione!
- Non esporre mai le batterie a un calore eccessivo (ad esempio raggi diretti del sole, fuoco o simili).
- Conservare le batterie in un luogo fresco e asciutto. Fonti di calore diretto possono danneggiare le batterie. Non esporre il dispositivo a fonti di calore eccessive.
- Non cortocircuitare le batterie e non farle a pezzi.
- Non gettare le batterie nel fuoco. Pericolo di esplosione!

-
- In caso di fuoriuscita di liquido dalle batterie, rimuoverle immediatamente dal telecomando. Pulire i contatti prima di inserire nuove batterie. Pericolo di ustioni chimiche causate dall'acido delle batterie! In caso di contatto con l'acido delle batterie, pulire subito le parti interessate con abbondante acqua pulita e rivolgersi immediatamente a un medico.
 - Estrarre dal telecomando anche le batterie scariche.
 - Se non si utilizza il telecomando per lungo tempo, estrarre la batteria.

4. Contenuto della confezione



PERICOLO!

Pericolo di soffocamento!

Pericolo di soffocamento in seguito all'ingestione o all'inalazione di pellicole o componenti di piccole dimensioni.

- Tenere gli imballaggi fuori dalla portata dei bambini.
 - Non lasciare che i bambini giochino con gli imballaggi.
 - Il materiale d'imballaggio non è un giocattolo!
- Verificare l'integrità della confezione e comunicare l'eventuale incompletezza della fornitura entro 14 giorni dall'acquisto.

La confezione acquistata include:

- Radio stereo Bluetooth® per il montaggio sottopensile
- Piastra di montaggio
- Telecomando comprensivo di batteria (batteria a bottone CR2025 da 3 V)
- Alimentatore
- Materiale di fissaggio (4x viti corte, 4x viti lunghe, 4x distanziatori)
- Istruzioni per l'uso e documenti di garanzia

5. Panoramica del dispositivo

5.1. Lato anteriore

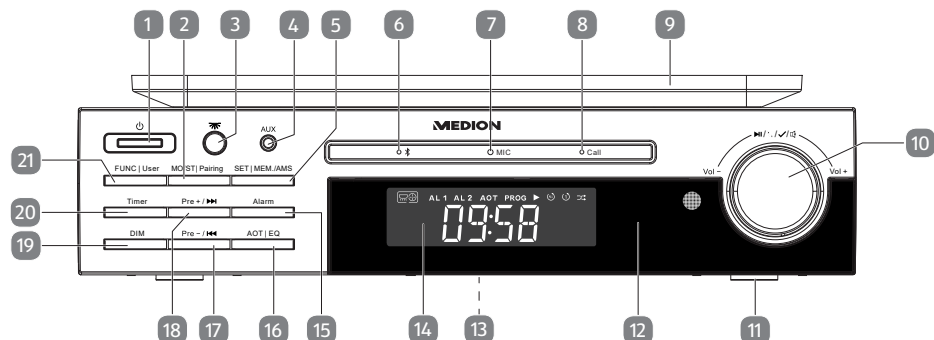

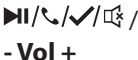
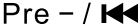

1)		Accensione del dispositivo/passaggio alla modalità standby
2)	MO/ST/Pairing	In modalità radio: commutazione tra ricezione mono e stereo In modalità Bluetooth: interruzione della connessione Bluetooth attuale e impostazione della modalità di associazione Bluetooth della radio per il montaggio sottopensile; ripristino della connessione con l'ultimo dispositivo di riproduzione audio connesso via Bluetooth.
3)		Accensione/spegnimento della striscia luminosa a LED
4)	AUX	Preso per dispositivi di riproduzione audio esterni
5)	SET/MEM./AMS	In modalità radio: Pressione breve: memorizzazione di una stazione Pressione prolungata: avvio della ricerca automatica delle stazioni radio In modalità standby: Pressione breve: visualizzazione di data/giorno della settimana Pressione prolungata: richiamo del menu delle impostazioni (impostazioni: Time Set (impostazione dell'ora), Date Set (impostazione della data), CT Update (sincronizzazione automatica dell'ora on/off), DT (timer di riduzione della luminosità on/off), 12H/24H (formato dell'ora))
6)		LED di associazione

7)	MIC	Microfono
8)	Call	LED di chiamata
9)		Supporto
10)	 - Vol +	Rotazione: riduzione del volume/aumento del volume, modifica del valore durante la selezione Pressione: conferma del valore selezionato Pressione breve in modalità Bluetooth: avvio/arresto della riproduzione Pressione prolungata in modalità radio: sintonizzazione manuale della frequenza In modalità radio/AUX: Pressione breve: disattivazione dell'audio del dispositivo Nuova pressione con audio disattivato -> riattivazione dell'audio In presenza di una chiamata in arrivo: Pressione breve: accettazione della chiamata, chiusura della chiamata Pressione prolungata: rifiuto della chiamata
11)		Piedini di appoggio
12)		Sensore a infrarossi: campo di ricezione per i segnali a infrarossi del telecomando
13)		Striscia luminosa a LED e targhetta (sul lato inferiore del dispositivo)
14)		Display
15)	Alarm	Aprire il menu di impostazione delle sveglie (ALARM 1 / ALARM 2)
16)	AOT/EQ	Pressione breve: programmazione del timer Sleep (AOT: timer di spegnimento automatico) Pressione prolungata: selezione dell'impostazione dell'e-qualizzatore
17)	Pre - / 	In modalità Bluetooth: Pressione breve: ritorno all'inizio della traccia attuale; 2 pressioni: riproduzione della traccia precedente; Pressione prolungata: scorrimento rapido indietro all'interno della traccia In modalità radio: Pressione breve: stazione memorizzata precedente, frequenza precedente Pressione prolungata: ricerca stazioni all'indietro

18)	Pre + / ►►	In modalità Bluetooth: Pressione breve: riproduzione della traccia successiva; Pressione prolungata: scorrimento rapido in avanti all'interno della traccia In modalità radio: Pressione breve: stazione memorizzata successiva, frequenza successiva Pressione prolungata: ricerca stazioni in avanti
19)	DIM	Attivazione/disattivazione retroilluminazione del display
20)	Timer	Selezione di uno dei timer di cottura memorizzati (T1-T6)
21)	FUNC/User	Selezione della modalità di funzionamento radio/Bluetooth/AUX Pressione prolungata in modalità radio: selezione utenti (commutazione tra i gruppi di memoria stazioni A e B)

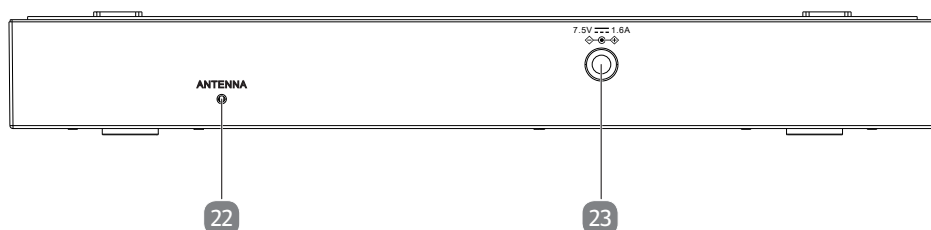
5.2. Lato posteriore





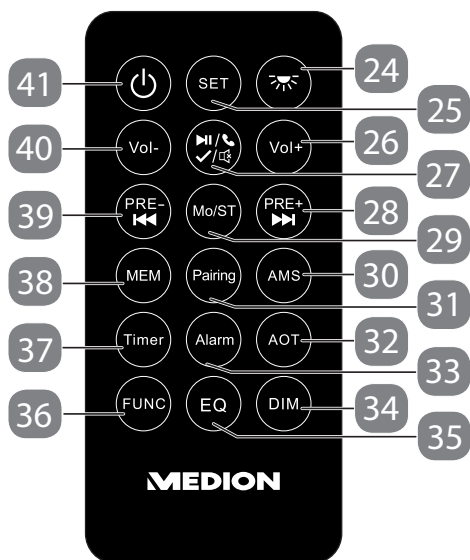

22)	ANTENNA	Antenna filare FM
23)	7.5V  1.6A 	Preso per l'alimentatore

5.3. Telecomando



24)		Accensione/spengimento della striscia luminosa a LED
25)	SET	Richiamo del menu delle impostazioni (impostazioni: Time Set (impostazione dell'ora), Date Set (impostazione della data), CT Update (sincronizzazione automatica dell'ora on/off), DT (timer di riduzione della luminosità on/off), 12H/24H (formato dell'ora))
26)	Vol +	Aumento del volume, impostazione di un valore crescente durante una selezione

27)		<p>conferma del valore selezionato</p> <p>In modalità Bluetooth: avvio/arresto della riproduzione</p> <p>Pressione prolungata in modalità radio: sintonizzazione manuale della frequenza</p> <p>In modalità radio/AUX: disattivazione dell'audio del dispositivo</p> <p>Nuova pressione con audio disattivato -> riattivazione dell'audio</p> <p>In presenza di una chiamata in arrivo:</p> <p>Pressione breve: accettazione della chiamata, chiusura della chiamata</p> <p>Pressione prolungata: rifiuto della chiamata</p>
28)	Pre + / 	<p>In modalità Bluetooth:</p> <p>Pressione breve: riproduzione della traccia successiva</p> <p>Pressione prolungata: scorrimento rapido in avanti all'interno della traccia</p> <p>In modalità radio:</p> <p>Pressione breve: stazione memorizzata successiva, frequenza successiva</p> <p>Pressione prolungata: ricerca stazioni in avanti</p>

29)	Mo/ST	In modalità radio: commutazione tra ricezione mono e stereo
30)	AMS	Pressione prolungata in modalità radio: avvio della ricerca automatica delle stazioni radio
31)	Pairing	In modalità Bluetooth: interruzione della connessione Bluetooth attuale e impostazione della modalità di associazione Bluetooth della radio per il montaggio sottopensile; ripristino della connessione con l'ultimo dispositivo di riproduzione audio connesso via Bluetooth
32)	AOT	programmazione del timer Sleep (AOT: timer di spegnimento automatico)
33)	Alarm	Aprire il menu di impostazione delle sveglie (ALARM 1 / ALARM 2)
34)	DIM	Attivazione/disattivazione retroilluminazione del display
35)	EQ	Selezione dell'impostazione dell'equalizzatore
36)	FUNC	Selezione della modalità di funzionamento radio/Bluetooth/AUX Pressione prolungata in modalità radio: selezione utenti (commutazione tra i gruppi di memoria stazioni A e B)
37)	Timer	Selezione di uno dei timer di cottura memorizzati (T1-T6)
38)	MEM	In modalità radio: memorizzazione di una stazione
39)	Pre - / 	In modalità Bluetooth: Pressione breve: ritorno all'inizio della traccia attuale; 2 pressioni: riproduzione della traccia precedente; Pressione prolungata: Scorrimento rapido all'indietro all'interno di una traccia In modalità radio: Pressione breve: stazione memorizzata precedente, frequenza precedente Pressione prolungata: ricerca stazioni all'indietro
40)	Vol -	Riduzione del volume, impostazione di un valore decrescente durante una selezione
41)		Accensione del dispositivo/passaggio alla modalità standby

6. Montaggio (sospeso)

Questa radio per montaggio sottopensile è destinata al montaggio sul lato inferiore di un pensile o di un ripiano. Per il fissaggio sono necessarie 4 viti. La grandezza e la lunghezza delle viti devono essere adatte alla piastra di montaggio e al supporto.

Se le ante del pensile non terminano a filo del corpo del mobile, per il montaggio è necessario utilizzare anche i distanziatori forniti in modo da poter comunque aprire l'anta del pensile senza problemi. È anche possibile fissare la radio provvisoriamente sotto il pensile con la piastra di montaggio inserita per verificare che il frontalino non risulti coperto.

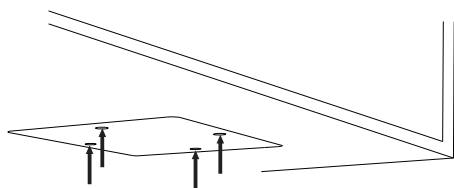

- ▶ Scegliere una posizione vicina a una presa elettrica.
- ▶ Tenere la piastra di montaggio nella posizione desiderata e contrassegnare i 4 fori.

- ▶ Verificare che la posizione contrassegnata sia corretta con l'ausilio del dispositivo.
- ▶ Se necessario, praticare 4 fori passanti (diametro: ca. 1 mm) nei punti contrassegnati sul lato inferiore del ripiano utilizzando una punta da 1,5 mm.



Le viti fornite sono adatte per il montaggio su fondi in legno. Per altri materiali vanno utilizzate viti adatte. In caso di montaggio su fondi in legno, di norma non è necessario preforare.

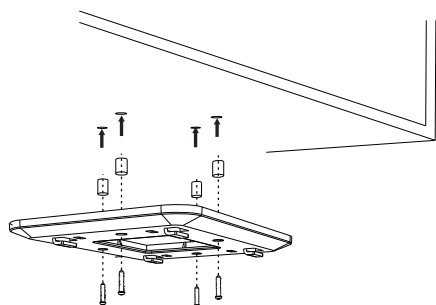

- ▶ Eventualmente inserire i distanziatori tra la superficie di montaggio e il supporto.
- ▶ Stringere le 4 viti.

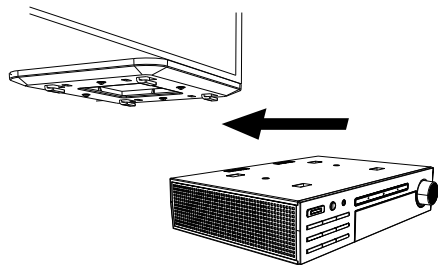

- ▶ Collocare il dispositivo sui perni di fissaggio del supporto, quindi spingere indietro il dispositivo con cautela sino a quando non si blocca in posizione con un clic.



AVVERTENZA!

Pericolo d'incendio / di cortocircuito!

Salendo verso l'alto, il vapore o il calore può causare un cortocircuito con conseguente pericolo di scossa elettrica o incendio.

- Non montare il dispositivo sopra fornelli o altre fonti di calore o vapore (come bollitori e simili).
- Non lasciare che il cavo di alimentazione penda sopra un fornello o un'altra fonte di calore.

6.1. Posizionamento (in verticale)

In alternativa al montaggio sul lato inferiore di un pensile o di un ripiano, il dispositivo può anche essere posizionato su un tavolo o un mobile della cucina senza dover essere fissato in modo permanente. A questo scopo il dispositivo è dotato di piedini di appoggio.



AVVISO!

Pericolo di danni!

Pericolo di danni al dispositivo in caso di utilizzo improprio dello stesso.

- Utilizzare il dispositivo su una base piana, stabile e non soggetta a vibrazioni per evitare la caduta del dispositivo stesso. Alcune vernici per mobili aggressive possono danneggiare i piedini in gomma del dispositivo. Eventualmente interporre una base adeguata tra il dispositivo e il mobile.

-
- Mantenere una distanza di almeno un metro da fonti di disturbo magnetiche e ad alta frequenza (televisori, altri diffusori acustici, cellulari ecc.) per evitare malfunzionamenti.

7. Preparazione della messa in funzione

7.1. Inserire la batteria nel telecomando

Nel telecomando è inserita una batteria al litio di tipo CR2025 da 3 V.



Quando si mette in funzione il telecomando per la prima volta, rimuovere la pellicola trasparente con la scritta "rimuovere prima dell'utilizzo", senza aprire il vano batterie.



AVVERTENZA!

Pericolo di ustione chimica!

Se il vano batterie non si chiude in modo sicuro, la batteria a bottone potrebbe venire ingerita inavvertitamente.

- In tal caso non utilizzare più il telecomando e tenerlo fuori dalla portata dei bambini.

Se il dispositivo non risponde al telecomando o risponde in modo scorretto, sostituire la batteria. Procedere come descritto di seguito:



AVVERTENZA!

Pericolo di esplosione!

Pericolo di esplosione in caso di sostituzione scorretta della batteria.

- Sostituire le batterie soltanto con batterie dello stesso tipo o di tipo equivalente.

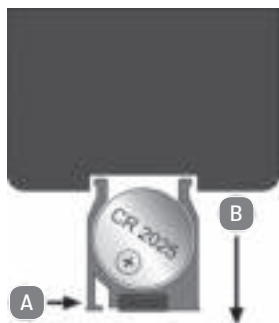

- ▶ Premere la levetta di arresto (**A**), quindi estrarre il supporto e la batteria (**B**) dal telecomando come illustrato nella figura sottostante.
- ▶ Smaltire la batteria usata nel rispetto delle norme di legge.
- ▶ Inserire una batteria nuova di tipo CR2025 da 3 V nel relativo supporto con il polo positivo rivolto verso l'alto. Fare attenzione alla corretta polarità.
- ▶ Reintrodurre il supporto insieme alla batteria completamente nel telecomando.

8. Messa in funzione

- ▶ Per mettere in funzione il dispositivo inserire l'alimentatore in dotazione nella relativa presa sul retro del dispositivo.



AVVISO!

Possibili danni materiali

L'uso di un alimentatore non compatibile può causare danni al dispositivo.

- ▶ Utilizzare esclusivamente l'alimentatore in dotazione.
- ▶ Collegare l'alimentatore a una presa sempre facilmente accessibile da 100-240 V~ 50/60 Hz.
- ▶ Posare l'antenna filare.





Se la radio per montaggio sottopensile viene collegata alla rete elettrica per la prima volta, la ricerca automatica delle stazioni (**AMS**) si avvia non appena viene ricevuto un segnale. Le stazioni vengono memorizzate automaticamente nel gruppo di memoria A. In seguito il dispositivo esegue una sincronizzazione automatica dell'ora. Sul display viene visualizzata l'indicazione **SYNC**. Questo processo può richiedere fino a 2 minuti. Al termine della sincronizzazione, sul display viene visualizzata l'ora attuale e la radio passa in modalità standby.

Se la sincronizzazione richiede oltre 5 minuti, la ricezione FM è insufficiente. Posizionare la radio per il montaggio sottopensile in un luogo diverso oppure premere il tasto , quindi impostare l'ora manualmente come descritto nel capitolo "11.1. Impostazione manuale dell'ora" a pagina 180.

9. Uso

9.1. Accensione/spengimento del dispositivo

- ▶ Premere il tasto  per accendere il dispositivo.
- ▶ Premere nuovamente il tasto  per portare il dispositivo in modalità standby.



Il dispositivo consuma una piccola quantità di corrente anche quando è spento. Per spegnere completamente il dispositivo staccare l'alimentatore dalla rete.

9.2. Accensione/spengimento dell'illuminazione del display

- ▶ Premere il tasto **DIM** per accendere o spegnere l'illuminazione del display della radio per il montaggio sottopensile.

9.3. Accensione/spengimento della striscia luminosa a LED

Sul lato inferiore della radio è presente una striscia luminosa a LED.

- ▶ Premere il tasto  per accendere o spegnere la striscia luminosa a LED.



La striscia luminosa a LED si spegne automaticamente dopo 120 minuti.



Essa è progettata per illuminare in maniera puntuale le superfici di lavoro e non l'ambiente.

9.4. Regolazione del volume/disattivazione dell'audio del dispositivo

- ▶ Regolare il volume come desiderato utilizzando la manopola di regolazione o i tasti **VOL+** / **VOL-** sul telecomando.
- ▶ In modalità radio o AUX premere la manopola di regolazione o il tasto  sul telecomando per disattivare l'audio della radio.

Quando l'audio è disattivato, sul display viene visualizzata l'indicazione **MUTE**.

- ▶ Premere nuovamente la manopola di regolazione o il tasto  sul telecomando per riattivare l'audio della radio.

9.5. Equalizzatore

La radio dispone di impostazioni dell'equalizzatore preinstallate (**NORMAL, FLAT, ROCK, POP, JAZZ, CLASSIC, BASS**). La scelta di un'impostazione dell'equalizzatore è possibile in tutte le modalità di funzionamento.

- ▶ Tenere premuto il tasto **AOT/EQ** oppure premere il tasto **EQ** sul telecomando per aprire il menu delle impostazioni dell'equalizzatore.
- ▶ Ruotare la manopola di regolazione oppure premere ripetutamente il tasto **EQ** sul telecomando per selezionare un'impostazione dell'equalizzatore.

L'impostazione dell'equalizzatore selezionata viene applicata automaticamente a tutte le modalità di funzionamento. Dopo alcuni secondi la radio chiude il menu delle impostazioni dell'equalizzatore e ritorna alla schermata precedente.

9.6. Funzionamento della radio

- ▶ Srotolare completamente l'antenna filare per la ricezione delle stazioni radio.
- ▶ Accendere il dispositivo.



La radio si accende nell'ultima modalità di funzionamento utilizzata. Eventualmente premere ripetutamente il tasto **FUNC/USER** o il tasto **FUNC** sul telecomando per passare alla modalità radio.

- ▶ Per passare dalla riproduzione stereo alla riproduzione mono durante la modalità radio, premere il tasto **MO/ST**.

9.6.1. Ricerca manuale delle stazioni

- ▶ Tenere premuto il tasto Pre + / ►► per modificare la frequenza verso l'alto.
- ▶ Tenere premuto il tasto Pre - / ◀◀ per modificare la frequenza verso il basso.
- ▶ Per memorizzare la frequenza radio impostata premere una volta il tasto **SET/MEM./AMS** o il tasto **MEM** sul telecomando.

La posizione di memoria attualmente selezionata "**MEM - A01 - A032**" lampeggia sul display.

- ▶ Premere ripetutamente il tasto Pre + / ►► o il tasto Pre - / ◀◀ finché non viene visualizzata la posizione di memoria desiderata.
- ▶ Per memorizzare la frequenza radio impostata premere una volta il tasto **SET/MEM./AMS** o il tasto **MEM** sul telecomando.

La radio dispone di due diversi gruppi di memoria (User): A e B.

- ▶ Per passare da un gruppo all'altro tenere premuto il tasto **FUNC/USER** oppure il tasto **FUNC** sul telecomando.

Sul display viene visualizzato il gruppo di memoria selezionato (**A** o **B**).

- ▶ Procedere come descritto in precedenza per memorizzare una stazione nel gruppo di memoria desiderato "**MEM - A01 - A032**" oppure "**MEM - B01 - B032**".

9.6.2. Ricerca automatica delle stazioni radio

Il dispositivo è acceso e si trova in modalità radio.

- ▶ Tenere premuto il tasto **SET/MEM./AMS** oppure il tasto **AMS** sul telecomando per avviare una ricerca automatica delle stazioni.

La radio cerca automaticamente le stazioni ricevibili (max. 32 stazioni) e le memorizza nel gruppo di memoria A. Le posizioni in memoria già assegnate manualmente vengono sovrascritte.

9.6.3. Sintonizzazione manuale della frequenza

Oltre alla ricerca automatica delle stazioni (AMS) e a quella manuale è possibile sintonizzare manualmente la frequenza di una stazione radio. Procedere come riportato di seguito:

- ▶ Quando viene visualizzata una frequenza sul display, ad esempio 99.2 MHz, tenere premuta la manopola di regolazione oppure il tasto **►|/◂/✓/◃** sul telecomando fino a quando la frequenza indicata non lampeggia.
- ▶ Ruotare la manopola di regolazione verso **VOL+** oppure premere il tasto **VOL+** sul telecomando per aumentare la frequenza a intervalli di 0.1 MHz.
- ▶ Ruotare la manopola di regolazione verso **VOL-** oppure premere il tasto **VOL-** sul telecomando per diminuire la frequenza a intervalli di 0.1 MHz.
- ▶ Quando la frequenza desiderata è stata impostata, attendere alcuni secondi che la frequenza indicata non smetta di lampeggiare.
- ▶ Per memorizzare la frequenza impostata in una delle posizioni di memoria disponibili, procedere come descritto nel capitolo "9.6.1. Ricerca manuale delle stazioni" a pagina 177.

9.6.4. Richiamo di stazioni radio memorizzate

- ▶ Con i tasti **Pre + / ►►** o **Pre - / ◀◀** è possibile scorrere le stazioni radio memorizzate.



Eventualmente orientare l'antenna filare per ottenere una ricezione migliore.

10. Connessione di dispositivi via Bluetooth®

- ▶ Premere il tasto **⏻** per accendere la radio per montaggio sottopensile.
- ▶ Eventualmente premere ripetutamente il tasto **FUNC/USER** oppure il tasto **FUNC** sul telecomando finché l'indicazione **BT** non viene visualizzata sul display.

Il LED di associazione lampeggia con luce blu e la radio per montaggio sottopensile si trova in modalità di ricerca.

- ▶ Accendere la funzione Bluetooth sul dispositivo di riproduzione audio e attivare la modalità di ricerca anche su tale dispositivo.
- ▶ Sul dispositivo di riproduzione audio, dall'elenco dei dispositivi disponibili nelle vicinanze, selezionare la radio "MD 43567", quindi associare i dispositivi.



Per informazioni sulla funzione Bluetooth del dispositivo di riproduzione audio, consultare le relative istruzioni per l'uso.

L'associazione dei dispositivi è conclusa quando il LED di associazione rimane acceso con luce blu fissa e la radio per il montaggio sottopensile emette un segnale acustico.

- ▶ Premere il tasto **MO/ST/PAIRING** o il tasto **PAIRING** sul telecomando per interrompere la connessione Bluetooth attuale e accedere nuovamente alla modalità di associazione Bluetooth della radio per il montaggio sottopensile.

A questo punto è possibile associare la radio per il montaggio sottopensile a un nuovo dispositivo di riproduzione audio.

- ▶ In alternativa, premere nuovamente il tasto **MO/ST/PAIRING** o il tasto **PAIRING** sul telecomando per ripristinare la connessione con l'ultimo dispositivo di riproduzione audio connesso via Bluetooth.

10.6.1. Avvio/arresto della riproduzione

- ▶ Premere la manopola di regolazione o il tasto **▶||/◂/✓/🔊** sul telecomando per avviare la riproduzione delle tracce.
- ▶ Per interrompere la riproduzione, premere nuovamente la manopola di regolazione o il tasto **▶||/◂/✓/🔊**. Un'ulteriore pressione consente di proseguire la riproduzione.

10.6.2. Selezione della traccia, scorrimento veloce avanti/indietro

- ▶ Durante la riproduzione premere due volte il tasto **◀◀** per riprodurre la traccia precedente.
- ▶ Durante la riproduzione premere una volta il tasto **◀◀** per tornare all'inizio della traccia.
- ▶ Premere il tasto **▶▶** per riprodurre la traccia successiva.
- ▶ Tenere premuto il tasto **▶▶** o **◀◀** per scorrere rapidamente avanti o indietro la traccia.

10.6.3. Telefonate

In presenza di una chiamata in arrivo il LED di chiamata lampeggia con luce verde.

- ▶ Premere la manopola di regolazione o il tasto **▶||/◂/✓/🔊** sul telecomando per accettare una chiamata in arrivo.

Il LED di chiamata è acceso con luce verde fissa e la chiamata viene accettata. Durante la conversazione, l'audio della riproduzione musicale viene disattivato.

- ▶ Per rifiutare una chiamata in arrivo, tenere premuta la manopola di regolazione oppure il tasto **▶||/◂/✓/🔊** sul telecomando.
- ▶ Durante la conversazione, premere la manopola di regolazione o il tasto **▶||/◂/✓/🔊** sul telecomando per terminare la chiamata.

Dopo aver terminato la chiamata, il LED di chiamata si spegne.

10.1. Collegamento di un dispositivo tramite la presa AUX

Per collegare un dispositivo di riproduzione esterno (ad es. un lettore MP3) è necessario un cavo audio con uno spinotto da 3,5 mm (non in dotazione).

- ▶ Impostare un volume medio sul dispositivo di riproduzione, quindi spegnerlo.
- ▶ Collegare lo spinotto da 3,5 mm alla presa per le cuffie/gli auricolari o alla presa LINE OUT del dispositivo di riproduzione.
- ▶ Collegare l'altra estremità del cavo alla presa **AUX** della radio per il montaggio sottopensile.
- ▶ Premere ripetutamente il tasto **FUNC/USER** o il tasto **FUNC** sul telecomando finché sul display non viene visualizzata l'indicazione **AUX**.
- ▶ Accendere il dispositivo di riproduzione e avviare la riproduzione su di esso.

11. Impostazioni di base

Per eseguire le diverse impostazioni, la radio deve trovarsi in modalità standby.

- ▶ Tenere premuto il tasto **SET/MEM./AMS** o premere il tasto **SET** sul telecomando per aprire il menu delle impostazioni.
- ▶ Ruotare la manopola di regolazione o premere i tasti **VOL+ / VOL-** sul telecomando per selezionare una delle seguenti opzioni:
 - Time Set (impostazione dell'ora)
 - Date Set (impostazione della data)
 - CT Update (sincronizzazione automatica dell'ora on/off)
 - DT (timer di riduzione della luminosità on/off)
 - 12 H/24 H (formato dell'ora)



Se nell'arco di 10 secondi non viene premuto nessun tasto nel menu delle impostazioni, il menu si chiude automaticamente. Le impostazioni eseguite fino a quel momento vengono memorizzate. Per eseguire ulteriori modifiche sarà necessario scorrere nuovamente tutte le impostazioni del menu.

11.1. Impostazione manuale dell'ora

- ▶ Nel menu delle impostazioni selezionare l'opzione **TIME SET**, quindi confermare la selezione premendo la manopola di regolazione o il tasto **▶|/◀/✓/⏏** sul telecomando.

L'indicazione delle ore lampeggia sul display.

- ▶ Impostare l'ora attuale con l'ausilio della manopola di regolazione o con i tasti **VOL+ / VOL-** sul telecomando.
- ▶ Premere la manopola di regolazione o il tasto **▶|/◀/✓/⏏** sul telecomando per confermare il valore immesso.

L'indicazione dei minuti lampeggia sul display.

- ▶ Impostare i minuti attuali con l'ausilio della manopola di regolazione o con i tasti **VOL+ / VOL-** sul telecomando.
- ▶ Premere la manopola di regolazione o il tasto ►||/↶/✓/🔊 sul telecomando per salvare le impostazioni.

11.2. Impostazione manuale della data

- ▶ Nel menu delle impostazioni selezionare l'opzione **DATE SET**, quindi confermare la selezione premendo la manopola di regolazione o il tasto ►||/↶/✓/🔊 sul telecomando.

L'indicazione dell'anno lampeggia sul display.

- ▶ Impostare l'anno attuale con l'ausilio della manopola di regolazione o con i tasti **VOL+ / VOL-** sul telecomando.
- ▶ Premere la manopola di regolazione o il tasto ►||/↶/✓/🔊 sul telecomando per confermare il valore immesso.

L'indicazione del mese lampeggia sul display.

- ▶ Impostare il mese e il giorno attuali come descritto in precedenza.
- ▶ Infine, premere la manopola di regolazione o il tasto ►||/↶/✓/🔊 sul telecomando per salvare le impostazioni effettuate.

11.3. Sincronizzazione automatica dell'ora

Se la sincronizzazione automatica dell'ora è attivata, ogni mattina alle 5.00 la radio confronta l'ora impostata con le informazioni ricevute dal sistema radio e, se necessario, modifica automaticamente l'ora impostata.

Per attivare o disattivare la sincronizzazione automatica dell'ora, procedere come indicato di seguito.

- ▶ Nel menu delle impostazioni selezionare l'opzione **CT UPDATE**, quindi confermare la selezione premendo la manopola di regolazione o il tasto ►||/↶/✓/🔊 sul telecomando.
- ▶ Ruotare la manopola di regolazione o premere uno dei tasti **VOL+ / VOL-** sul telecomando per selezionare l'impostazione desiderata:
ON = funzione attivata / **OFF** = funzione disattivata.
- ▶ Infine, premere la manopola di regolazione o il tasto ►||/↶/✓/🔊 sul telecomando per salvare l'impostazione effettuata.

11.4. Timer di riduzione della luminosità

Se il timer di riduzione della luminosità è attivato, l'illuminazione del display della radio viene smorzata automaticamente tra le ore 23.00 e le ore 6.00.

Per attivare o disattivare il timer di riduzione della luminosità, procedere come indicato di seguito.

- ▶ Nel menu delle impostazioni selezionare l'opzione **DT**, quindi confermare la selezione premendo la manopola di regolazione o il tasto ►/◀/✓/🔊 sul telecomando.
- ▶ Ruotare la manopola di regolazione o premere uno dei tasti **VOL+** / **VOL-** sul telecomando per selezionare l'impostazione desiderata:
ON = funzione attivata / **OFF** = funzione disattivata.
- ▶ Infine, premere la manopola di regolazione o il tasto ►/◀/✓/🔊 sul telecomando per salvare l'impostazione effettuata.

11.5. Impostazione del formato dell'ora

- ▶ Nel menu delle impostazioni selezionare l'opzione **24H/12H**, quindi confermare la selezione premendo la manopola di regolazione o il tasto ►/◀/✓/🔊 sul telecomando.

L'indicazione **24H/12H** lampeggia.

- ▶ Ruotare la manopola di regolazione o premere uno dei tasti **VOL+** / **VOL-** sul telecomando, quindi selezionare il formato dell'ora desiderato (24 ore **24H** o 12 ore **12H**).
- ▶ Premere la manopola di regolazione o il tasto ►/◀/✓/🔊 sul telecomando per salvare l'impostazione effettuata.

12. Timer Sleep

Con il timer Sleep (AOT: timer di spegnimento automatico), la radio rimane in funzione per un determinato periodo di tempo (tra 5 e max. 120 minuti) al termine del quale si spegne.

- ▶ Premere il tasto **AOT/EQ** o il tasto **AOT** sul telecomando.

Sul display lampeggia l'indicazione **AOT** e viene visualizzato il timer attualmente selezionato.

- ▶ Premere ripetutamente il tasto **AOT/EQ** o il tasto **AOT** sul telecomando per selezionare il tempo di funzionamento desiderato prima dello spegnimento della radio.

L'attivazione del timer Sleep è indicata sul display dall'indicazione **AOT**.

- ▶ Quando il timer Sleep è attivato, premere il tasto **AOT/EQ** oppure il tasto **AOT** sul telecomando per visualizzare il tempo residuo prima dello spegnimento.
- ▶ Selezionare l'opzione **OFF** per disattivare il timer Sleep.

13. Funzione sveglia

È possibile programmare due sveglie (**AL1** e **AL2**) impostabili indipendentemente l'una dall'altra.

13.1. Impostazione dell'orario della sveglia

- ▶ Portare la radio in modalità standby.
- ▶ Premere il tasto **ALARM**. Sul display viene visualizzata l'indicazione **ALARM 1**.
- ▶ Ruotare la manopola di regolazione o premere uno dei tasti **VOL+** / **VOL-** sul telecomando per commutare tra le sveglie **ALARM 1** e **ALARM 2**, quindi premere la manopola di regolazione o il tasto **▶||/⏪/✓/⏩** sul telecomando per selezionare la sveglia corrispondente.
- ▶ Ruotare la manopola di regolazione o premere uno dei tasti **VOL+** / **VOL-** sul telecomando finché l'indicazione **ON** non viene visualizzata sul display, quindi premere nuovamente la manopola di regolazione o il tasto **▶||/⏪/✓/⏩** sul telecomando per impostare l'ora della sveglia. L'indicazione delle ore lampeggia.
- ▶ Impostare l'ora desiderata con l'ausilio della manopola di regolazione o con i tasti **VOL+** / **VOL-** sul telecomando.
- ▶ Premere la manopola di regolazione o il tasto **▶||/⏪/✓/⏩** sul telecomando per passare all'indicazione dei minuti, quindi impostare i minuti desiderati con l'ausilio della manopola di regolazione o dei tasti **VOL+** / **VOL-** sul telecomando.
- ▶ Ruotare la manopola di regolazione o premere uno dei tasti **VOL+** / **VOL-** sul telecomando per selezionare quando deve suonare la sveglia.

Sono disponibili le seguenti opzioni:

- **1-7**: ogni giorno della settimana
- **1-5**: dal lunedì al venerdì
- **6-7**: il fine settimana (sabato e domenica)
- **ONCE** (la sveglia suona una sola volta a settimana ed è programmabile con l'ausilio della manopola di regolazione: **1 > 2 > 3 > 4 > 5 > 6 > 7**)
- ▶ Premere la manopola di regolazione oppure il tasto **▶||/⏪/✓/⏩** sul telecomando per salvare l'impostazione.
- ▶ Ruotare la manopola di regolazione o premere uno dei tasti **VOL+** / **VOL-** sul telecomando per selezionare la modalità di attivazione della sveglia.

Sono disponibili le seguenti opzioni:

- **TUNER**: ultima frequenza radio impostata
- **BUZZ**: segnale acustico
- ▶ Premere la manopola di regolazione o il tasto **▶||/⏪/✓/⏩** sul telecomando per salvare la modalità di attivazione della sveglia.
- ▶ Ora, con l'ausilio della manopola di regolazione o dei tasti **VOL+** / **VOL-** sul telecomando selezionare il volume (**V03-V30**) di attivazione della sveglia, quindi premere la manopola di regolazione o il tasto **▶||/⏪/✓/⏩** sul telecomando per confermare il valore selezionato.

La sveglia programmata è attiva e sul display viene visualizzata l'indicazione **AL1** oppure **AL2**.



La modalità di attivazione della sveglia Radio ha una durata di 60 minuti, mentre i segnali acustici vengono riprodotti per 10 minuti.

13.1.1. Interruzione/spegnimento della sveglia

Se è stato raggiunto l'orario impostato, in base all'opzione selezionata la radio si accende oppure vengono emessi segnali acustici.

- ▶ Mentre la sveglia suona, premere un tasto qualsiasi sul lato sinistro del display oppure sul telecomando per spegnere la sveglia fino all'orario successivo programmato.
- ▶ Mentre la sveglia suona, premere la manopola di regolazione per interrompere la sveglia e fare in modo che si riattivi dopo 9 minuti.

13.1.2. Disattivazione della sveglia

- ▶ Portare la radio in modalità standby.
- ▶ Premere il tasto **ALARM**. Sul display viene visualizzata l'indicazione **ALARM 1**.
- ▶ Ruotare la manopola di regolazione o premere uno dei tasti **VOL+ / VOL-** sul telecomando per commutare tra le sveglie **ALARM 1** e **ALARM 2**, quindi premere la manopola di regolazione o il tasto **▶|/◂/✓/🔇** sul telecomando per confermare la selezione.
- ▶ Ruotare la manopola di regolazione o premere uno dei tasti **VOL+ / VOL-** sul telecomando finché sul display non viene visualizzata l'indicazione **OFF**.
- ▶ Premere la manopola di regolazione o il tasto **▶|/◂/✓/🔇** sul telecomando per disattivare la sveglia selezionata in modo permanente.









L'indicazione della sveglia corrispondente scompare dal display.

14. Timer del tempo di cottura

Il dispositivo è dotato di un timer del tempo di cottura. Poco prima e poco dopo lo scadere dell'orario impostato per il timer (max. 23 ore e 59 minuti) vengono emessi dei segnali acustici.

È possibile selezionare uno dei 6 timer preimpostati oppure adeguarne uno alle proprie esigenze.

14.1. Selezione e avvio di un timer preinstallato













- ▶ Premere una o più volte il tasto **TIMER** per scorrere i timer preinstallati (**T1-T6**):
 - **T1** = 5 minuti
 - **T2** = 10 minuti
 - **T3** = 15 minuti
 - **T4** = 30 minuti
 - **T5** = 45 minuti
 - **T6** = 60 minuti
- ▶ Premere la manopola di regolazione o il tasto / / /  sul telecomando per selezionare il timer visualizzato. Sul display lampeggia l'indicazione del tempo del timer.
- ▶ Per avviare uno dei timer del tempo di cottura preimpostati, premere ripetutamente la manopola di regolazione o il tasto / / /  sul telecomando finché sul display non viene visualizzata nuovamente la modalità di funzionamento attuale (frequenza radio/BT/AUX).

Il timer si avvia e sul display viene visualizzata l'indicazione .

- ▶ Mentre il timer è in funzione, premere il tasto **TIMER** per visualizzare il tempo residuo.

14.2. Impostazione e avvio di un timer personalizzato

Tutti e 6 i timer preimpostati possono essere modificati in base alle proprie esigenze e memorizzati nuovamente. Procedere come riportato di seguito:

- ▶ Premere una o più volte il tasto **TIMER** per scorrere i timer preinstallati memorizzati (**T1-T6**). Il timer attualmente selezionato lampeggia.
- ▶ Premere la manopola di regolazione o il tasto / / /  sul telecomando per selezionare il timer visualizzato. L'indicazione delle ore lampeggia.
- ▶ Impostare il numero di ore desiderato utilizzando la manopola di regolazione o i tasti **VOL+** / **VOL-** sul telecomando.
- ▶ Premere la manopola di regolazione o il tasto / / /  sul telecomando per passare all'indicazione dei minuti, quindi impostare il numero di minuti desiderato con l'ausilio della manopola di regolazione o dei tasti **VOL+** / **VOL-** sul telecomando.
- ▶ Premere la manopola di regolazione o il tasto / / /  sul telecomando per confermare il valore immesso e avviare il timer.

Sul display vengono visualizzati la modalità di funzionamento attuale (frequenza radio/BT/AUX) e il simbolo del timer attivo .

- ▶ Mentre il timer è in funzione, premere il tasto **TIMER** per visualizzare il tempo residuo.

14.3. Spegnimento dei segnali acustici del timer

- ▶ Premere la manopola di regolazione o il tasto **TIMER** per spegnere i segnali acustici del timer attivo.

15. Pulizia



PERICOLO!

Pericolo di scossa elettrica!

Pericolo di lesioni da scossa elettrica per la presenza di parti sotto tensione.

- Prima della pulizia del dispositivo, staccare l'alimentatore dalla presa.



AVVISO!

Pericolo di danni!

Pericolo di danni al dispositivo in caso di utilizzo improprio.

- Per la pulizia utilizzare soltanto un panno asciutto e morbido. In presenza di sporco ostinato è possibile utilizzare un panno leggermente inumidito e un detergente neutro.

Evitare solventi e detergenti chimici poiché possono danneggiare la superficie e/o le scritte del dispositivo.

- Prestare attenzione che nella radio per montaggio sottopensile non penetrino liquidi.

16. Ricerca dei guasti

Se il dispositivo presenta dei malfunzionamenti, è possibile che si sia verificata una scarica elettrostatica.

- ▶ In questo caso estrarre l'alimentatore dalla presa elettrica.
- ▶ Ricollegare il dispositivo all'alimentazione elettrica. In tal modo il dispositivo viene ripristinato.

PROBLEMA	POSSIBILE CAUSA	SOLUZIONE
Il dispositivo non si accende.	L'alimentatore non è collegato.	▶ Verificare che l'alimentatore sia collegato.

PROBLEMA	POSSIBILE CAUSA	SOLUZIONE
La ricezione radio e la memorizzazione automatica dell'ora/delle stazioni non funzionano.	I segnali delle stazioni radio sono troppo deboli.	<ul style="list-style-type: none"> ▶ Eventualmente impostare l'ora/la stazione manualmente. ▶ Eventualmente collocare la radio in un luogo diverso o modificare l'orientamento dell'antenna per migliorare la ricezione.
Audio assente	Il volume impostato è troppo basso.	<ul style="list-style-type: none"> ▶ Impostare il volume a un livello più alto, come desiderato. ▶ Durante la riproduzione AUX: aumentare anche il volume del dispositivo di riproduzione.
Nessun funzionamento	Guasto dovuto a temporale, scarica elettrostatica o altro fattore esterno.	<ul style="list-style-type: none"> ▶ Staccare l'alimentatore dalla presa elettrica ed estrarre la batteria. Inserire nuovamente l'alimentatore nella presa elettrica. <div style="display: flex; align-items: center; margin-top: 10px;">  <p>Così facendo viene ripristinato lo stato alla consegna del dispositivo.</p> </div>
Il dispositivo non reagisce al telecomando.	La batteria è scarica o non è inserita correttamente.	<ul style="list-style-type: none"> ▶ Sostituire la batteria con una nuova di tipo 3 V CR2025 e assicurarsi di inserirla rispettando la corretta polarità.
	Il trasmettitore a infrarossi non riceve alcun segnale.	<ul style="list-style-type: none"> ▶ Rimuovere eventuali ostacoli tra il trasmettitore a infrarossi, il telecomando e il sensore del dispositivo. ▶ Ridurre la distanza dal dispositivo.

17. Come conservare il dispositivo se non utilizzato

- ▶ Se si prevede di non utilizzare il dispositivo per lungo tempo, riporlo in un luogo asciutto e fresco assicurandosi che sia protetto dalla polvere e da forti sbalzi di temperatura.
- ▶ In caso di non utilizzo prolungato togliere le batterie dal telecomando e scollegare l'alimentatore dal dispositivo.

18. Informazioni sulla conformità UE



MEDION AG dichiara che il dispositivo è conforme ai requisiti fondamentali e alle altre disposizioni vigenti in materia:

- Direttiva RED 2014/53/UE
- Direttiva sulla progettazione ecocompatibile 2009/125/CE (e regolamento sulla progettazione ecocompatibile 2019/1782)
- Direttiva RoHS 2011/65/UE.

La dichiarazione di conformità UE completa può essere scaricata alla pagina www.medion.com/conformity.

19. Smaltimento



IMBALLAGGIO

L'imballaggio protegge il dispositivo da eventuali danni durante il trasporto. Gli imballaggi sono prodotti con materiali che possono essere smaltiti nel rispetto dell'ambiente e destinati a un corretto riciclaggio.



DISPOSITIVO

Tutti i dispositivi usati contrassegnati con il simbolo riportato qui a lato non devono essere smaltiti insieme ai rifiuti domestici.

Come previsto dalla direttiva 2012/19/UE, al termine della sua vita utile il dispositivo deve essere smaltito correttamente.

In questo modo i materiali contenuti nel dispositivo verranno riciclati e si ridurrà l'impatto ambientale.

Conferire il dispositivo usato presso un punto di raccolta per rifiuti elettronici o un centro di riciclaggio. Prima togliere la batteria dal telecomando e consegnarla a un centro di raccolta di batterie esauste.

Per ulteriori informazioni, rivolgersi all'azienda locale di smaltimento o all'amministrazione comunale.



BATTERIE

Le batterie usate non possono essere smaltite nei rifiuti domestici. Le batterie devono essere smaltite conformemente alle disposizioni. A tale scopo, presso gli esercizi commerciali che vendono batterie e presso i punti di raccolta sono disponibili contenitori appositi per lo smaltimento. Per ulteriori informazioni, rivolgersi all'azienda locale di smaltimento o all'amministrazione comunale.

In relazione alla distribuzione di batterie o alla fornitura di dispositivi contenenti batterie, siamo obbligati a informare gli utilizzatori di quanto segue:

L'utilizzatore finale ha per legge l'obbligo di restituire le batterie usate.

Il simbolo del bidone della spazzatura barrato indica che la batteria non può essere smaltita nei rifiuti domestici.

20. Dati tecnici

Dati generali	
Dimensioni (L x A x P):	300 mm x 68 mm x 228 mm
Peso:	1,12 kg
Temperatura ambiente (in funzione):	da +10 °C a +35 °C con un'umidità relativa dell'aria massima (senza formazione di condensa) dell'85%.
Temperatura ambiente (conservazione):	da 0 °C a +40 °C con un'umidità relativa dell'aria massima (senza formazione di condensa) dell'85%.
Potenza di uscita:	2 x 5 W RMS
Produttore:	Hung Kay Industrial Co. Ltd. Importatore: MEDION AG Am Zehnhof 77 45307 Essen Germania Numero di registro delle imprese: HRB 13274
Nome del modello:	HKP15 - 0751600dV
Tensione di ingresso/corrente/frequenza della corrente alternata di ingresso:	100-240 V ~ 50/60 Hz, 0,4 A max.
Alimentatore	
Tensione di uscita/corrente:	7,5 V $\overline{=}$ 1,6 A $\diamond \diamond$
Potenza di uscita:	12,0 W
Efficienza media durante il funzionamento:	83,18%
Efficienza con carico ridotto (10%):	77,80%
Potenza assorbita a vuoto:	0,06 W
Tipo di protezione:	Classe di protezione II
	

Radio	
Banda FM:	87,5-108 MHz
Numero di posizioni di memoria delle stazioni:	64 (2 x 32)
Antenna FM:	antenna filare fissa
Prese	
AUX IN:	spinotto da 3,5 mm
Telecomando	
Tipo di trasmissione:	infrarossi
Tipo di batterie:	1x 3 V CR2025 (batteria a bottone)
Portata:	circa 6 m
Bluetooth®	
Versione Bluetooth:	5,0
Frequenza:	2402 MHz – 2480 MHz
Potenza max. di trasmissione:	-12,9 dBm

21. Informazioni relative al servizio di assistenza

Nel caso in cui il dispositivo non funzioni come desiderato o come previsto, per prima cosa contattare il nostro servizio clienti. Esistono diversi modi per mettersi in contatto con noi.

- In alternativa è possibile compilare il modulo di contatto disponibile alla pagina www.medion.com/contact.
- Il nostro team di assistenza è raggiungibile anche via telefonicamente.

Italia	
Orari di apertura	Assistenza Post-Vendita
Lun.-ven.: 9.00-17.00	☎ 02 - 360 003 40
Indirizzo del servizio di assistenza	
G2-DUAL S.a.S. MEDION Service Center Via Brigata Reggio, 47/AB 42124 Reggio Emilia Italia	

Svizzera	
Orari di apertura	Assistenza Post-Vendita
Lun.-ven.: 9.00-19.00	☎ 0848 - 33 33 32
Indirizzo del servizio di assistenza	
MEDION/LENOVO Service Center Ifangstrasse 6 8952 Schlieren Svizzera	



Queste e altre istruzioni per l'uso possono essere scaricate dal portale dell'assistenza www.medionservice.com.

Lì sono disponibili anche driver e altri software per diversi dispositivi.

È inoltre possibile effettuare una scansione del codice QR riportato a fianco e scaricare le istruzioni per l'uso dal portale dell'assistenza utilizzando un dispositivo portatile.

22. Informativa sulla protezione dei dati personali

Egregio cliente!

La informiamo che noi, MEDION AG, Am Zehnthof 77, D-45307 Essen, Germania, siamo responsabili del trattamento dei suoi dati personali.

In materia di protezione dei dati siamo supportati dal nostro incaricato aziendale, che può essere contattato presso MEDION AG, Datenschutz, Am Zehnthof 77, D-45307 Essen, Germania; datenschutz@medion.com. Trattiamo i suoi dati ai fini dell'elaborazione della garanzia e dei processi eventualmente connessi (ad es. riparazioni) e basiamo l'elaborazione dei suoi dati sul contratto di acquisto concluso con noi.

Trasmetteremo i suoi dati ai fornitori di servizi di riparazione da noi incaricati per la gestione della garanzia e dei relativi processi (ad es. riparazioni). Di norma, conserviamo i suoi dati personali per un periodo di tre anni al fine di rispettare i suoi diritti di garanzia previsti dalla legge.

Nei nostri confronti ha il diritto all'informazione sui dati personali interessati, nonché alla correzione, cancellazione, limitazione dell'elaborazione, opposizione all'elaborazione e alla trasferibilità dei dati.

I diritti d'informazione e di cancellazione sono tuttavia soggetti a restrizioni ai sensi dei §§ 34 e 35 secondo le speciali disposizioni legali tedesche in materia di protezione dei dati in conformità con la BDSG (art. 23 GDPR).

Sussiste inoltre un diritto di ricorso presso un'autorità di controllo competente per la protezione dei dati (art. 77 GDPR in combinato disposto con l'articolo 19 secondo le speciali disposizioni legali tedesche in materia di protezione dei dati in conformità con la BDSG). Per MEDION AG, si tratta dell'incaricato regionale per la protezione dei dati e la libertà d'informazione della Renania Settentrionale-Vestfalia, casella postale 200444, 40212 Düsseldorf, www.lidi.nrw.de.

L'elaborazione dei suoi dati è necessaria per la gestione della garanzia; senza la disponibilità dei dati necessari tale gestione non è possibile.

23. Note legali

Copyright © 2021

Ultimo aggiornamento: 11.11.2021

Tutti i diritti riservati.

Le presenti istruzioni per l'uso sono protette da copyright.

È vietata la riproduzione in forma meccanica, elettronica e in qualsiasi altra forma senza l'autorizzazione scritta da parte del produttore.

Il copyright appartiene all'azienda:

MEDION AG
Am Zehnthof 77
45307 Essen
Germania

L'indirizzo riportato sopra non è quello a cui spedire la merce resa. Per prima cosa contattare sempre il nostro servizio clienti.

Índice

1.	Información acerca de este manual de instrucciones.....	195
1.1.	Explicación de los símbolos.....	195
2.	Uso conforme a lo previsto	197
3.	Indicaciones de seguridad	198
3.1.	Grupo de personas limitado	198
3.2.	Seguridad operativa.....	199
3.3.	Alimentación eléctrica	200
3.4.	Lugar de instalación/entorno	201
3.5.	Reparación.....	202
3.6.	Manipulación de las pilas.....	203
4.	Volumen de suministro	205
5.	Vista general del aparato	206
5.1.	Parte delantera.....	206
5.2.	Parte trasera	208
5.3.	Mando a distancia.....	209
6.	Montaje (suspendido)	211
6.1.	Colocación (independiente).....	212
7.	Preparativos para la puesta en servicio	213
7.1.	Colocación de la pila en el mando a distancia.....	213
8.	Puesta en servicio	214
9.	Manejo.....	214
9.1.	Encendido/apagado del aparato.....	214
9.2.	Encendido/apagado de la iluminación de la pantalla	214
9.3.	Encendido/apagado de la moldura luminosa de led.....	215
9.4.	Ajustar el volumen/Silenciar el aparato	215
9.5.	Ecuilizador	215
9.6.	Modo de radio.....	215
10.	Conexión de aparatos mediante Bluetooth®	217
10.1.	Conexión de dispositivos mediante AUX	218
11.	Ajustes básicos.....	218
11.1.	Ajuste manual de la hora.....	219
11.2.	Ajuste manual de la fecha	219
11.3.	Sincronización automática de la hora	219
11.4.	Función de temporizador de atenuación.....	220
11.5.	Ajuste del formato de hora.....	220
12.	Función de sleeptimer (temporizador de apagado)	220
13.	Función de alarma	221
13.1.	Ajuste de la hora de alarma.....	221

14.	Función de temporizador de cocina.....	222
14.1.	Abrir e iniciar la cuenta atrás de los tiempos preajustados para el temporizador	223
14.2.	Ajustar e iniciar la cuenta atrás de un tiempo de temporizador personalizado.....	223
14.3.	Apagado de los pitidos del temporizador	224
15.	Limpieza	224
16.	Localización de fallos	225
17.	Almacenamiento en caso de no utilizarse	226
18.	Información de conformidad UE	226
19.	Eliminación.....	226
20.	Datos técnicos	227
21.	Informaciones de asistencia técnica	229
22.	Declaración de privacidad	229
23.	Aviso legal	230

1. Información acerca de este manual de instrucciones



Muchas gracias por haber elegido nuestro producto. Le deseamos que disfrute con este aparato.

Antes de la puesta en servicio, lea atentamente las indicaciones de seguridad y todo el manual. Tenga en cuenta las advertencias que aparecen en el propio aparato y en el manual de instrucciones.

Mantenga siempre a mano el manual de instrucciones. En caso de que venda o transfiera el aparato, es imprescindible que entregue también este manual de instrucciones, ya que constituye una parte esencial del producto.

1.1. Explicación de los símbolos

Si una parte de texto está marcada con uno de los siguientes símbolos de advertencia, deberá evitarse el peligro descrito en el texto para prevenir las posibles consecuencias indicadas en el mismo.



¡PELIGRO!

Advertencia de peligro de muerte inminente.



¡ADVERTENCIA!

Advertencia de posible peligro de muerte o de lesiones graves irreversibles.



¡AVISO!

Respete las indicaciones para evitar daños materiales.



Información más detallada para el uso del aparato.



Respete las indicaciones del manual de instrucciones.



Marcado CE

Los productos marcados con este símbolo cumplen los requisitos de las directivas de la UE (véase el capítulo «Información de conformidad UE»).



Seguridad probada

Los productos identificados con este símbolo cumplen los requisitos de la legislación alemana sobre la seguridad de productos.



Símbolo de corriente continua.



Símbolo de corriente alterna.

Clase de protección II

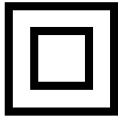

Los aparatos eléctricos de la clase de protección II son aparatos que disponen de un aislamiento doble o reforzado continuo y que no tienen posibilidad de conexión de un conductor de puesta a tierra. La carcasa de un aparato eléctrico aislado con material aislante de la clase de protección II puede constituir total o parcialmente el aislamiento adicional o reforzado.



Uso en interiores

Los aparatos con este símbolo solo son aptos para su uso en interiores.

Fig. A



Fig. B



Identificación de la polaridad

En aparatos con conectores huecos, estos símbolos identifican la polaridad del conector. Hay dos variantes de la polaridad: positivo interior y negativo exterior (fig. A) o bien negativo interior y positivo exterior (fig. B).



Eficiencia energética nivel VI

El nivel de eficiencia energética es una subclasificación estándar del grado de eficiencia de fuentes de alimentación externas e internas. En este caso, la eficiencia energética indica el grado de eficiencia y se subdivide hasta el nivel VI (nivel más eficiente).

- Signo de enumeración/información sobre eventos durante el manejo.
- ▶ Instrucción operativa que debe ejecutarse.
- Indicaciones de seguridad que deben ejecutarse.

2. Uso conforme a lo previsto

Este es un aparato de la electrónica de consumo. El aparato sirve para escuchar material de audio, que puede reproducirse a través de Bluetooth, así como para la recepción de radio FM. A través de la conexión AUX pueden conectarse dispositivos de reproducción externos (como reproductores de MP3) al aparato. El aparato dispone además de una función de temporizador.

Este aparato ha sido diseñado exclusivamente para el uso particular y no está indicado para fines comerciales/industriales.

Las posibilidades técnicas del aparato vienen dadas por la zona de cobertura indicada. Fuera de esta zona no debe usarse ni difundirse la información recibida. Deben observarse las respectivas leyes nacionales.

Tenga en cuenta que cualquier uso indebido del aparato conlleva la pérdida de la garantía:

- No realice ninguna modificación en el aparato sin nuestra autorización, ni utilice ningún aparato suplementario que no haya sido suministrado o autorizado por nosotros.
- Utilice exclusivamente accesorios y recambios suministrados o autorizados por nosotros.
- Tenga en cuenta toda la información contenida en este manual de instrucciones, especialmente las indicaciones de seguridad. Cualquier otro uso se considerará contrario al uso previsto y puede provocar daños materiales o personales.
- Nunca utilice el aparato en zonas con peligro de explosión. Por ejemplo, en estaciones de servicio, zonas de almacenamiento de combustibles o zonas en las que se procesan disolventes. El aparato tampoco se debe utilizar en entornos con aire contaminado de partículas (p. ej., polvo de harina o de serrín).
- Nunca utilice el aparato al aire libre.

-
- No exponga el aparato a condiciones extremas.

Se debe evitar lo siguiente:

- una alta humedad del aire o humedad en general,
- temperaturas extremadamente altas o bajas,
- radiación solar directa,
- llamas abiertas.

3. Indicaciones de seguridad

3.1. Grupo de personas limitado

- El aparato no está concebido para ser usado por personas (incluidos niños) con capacidades físicas, sensoriales o mentales limitadas o que carezcan de experiencia o conocimientos, a menos que las supervise una persona responsable de su seguridad o reciban indicaciones sobre cómo usar el aparato. Los niños deben vigilarse para garantizar que no juegan con el aparato.
- Guarde el aparato y los accesorios fuera del alcance de los niños.
- Los niños no deben realizar las labores de limpieza y mantenimiento del aparato.



¡PELIGRO!

¡Peligro de asfixia!

¡El material de embalaje no es un juguete! ¡Las láminas de embalaje pueden tragarse o utilizarse de forma inadecuada con el consiguiente peligro de asfixia!

- Mantenga el material de embalaje, p. ej., láminas o bolsas de plástico, alejado de los niños.
- ¡El material de embalaje no es un juguete!

3.2. Seguridad operativa

- Antes de utilizarlos, inspeccione el aparato y la fuente de alimentación para asegurarse de que no presentan daños. Una radio o fuente de alimentación defectuosa o dañada no debe utilizarse.



¡PELIGRO!

¡Peligro de descarga eléctrica!

Peligro de sufrir lesiones por descarga eléctrica debido a piezas conductoras de corriente. Existe el peligro de que, en caso de un cortocircuito involuntario, estos componentes causen una descarga eléctrica o un incendio.

- No coloque recipientes llenos de líquido, como jarrones, sobre el aparato o cerca del mismo y proteja todas las piezas frente a gotas de agua o agua pulverizada. El recipiente podría volcar y el líquido podría perjudicar la seguridad eléctrica.
- Nunca abra la carcasa del aparato o de la fuente de alimentación ni introduzca objetos de ningún tipo en el interior del aparato o de la fuente de alimentación por sus ranuras y aberturas.
- En caso de daños en el adaptador de alimentación, en el cable de conexión o en el aparato, desenchufe inmediatamente el adaptador de alimentación de la toma de corriente. También debe desenchufar el aparato si penetran líquidos o cuerpos extraños en el interior del mismo.
- En caso de una ausencia prolongada o tormenta, desenchufe el adaptador de alimentación de la toma de corriente.

3.3. Alimentación eléctrica



¡PELIGRO!

¡Peligro de descarga eléctrica!

Peligro de sufrir lesiones por descarga eléctrica debido a piezas conductoras de corriente.

- Conecte el adaptador de alimentación únicamente a una toma de corriente con puesta a tierra (100-240 V ~ 50/60 Hz) fácilmente accesible y debidamente instalada cerca del lugar de emplazamiento.
- La toma de corriente debe estar bien accesible en todo momento para poder desenchufar la clavija sin problemas. Incluso con el aparato apagado, algunas piezas del mismo siguen bajo tensión.
 - Para interrumpir la alimentación eléctrica a su aparato o bien para desconectarlo completamente de la tensión, desenchufe el adaptador de alimentación de la toma de corriente.
 - Desenchufe el cable de conexión de la toma de corriente tirando de él por el adaptador de alimentación, no del cable.
- Desenchufe el cable de conexión o extraiga las pilas en caso de emergencia, p. ej., si se genera humo o se oyen ruidos inusuales en el aparato.
- En caso de emergencia, debe poder accederse rápidamente al adaptador de alimentación. Por este motivo, debe procurar que la toma de corriente siempre sea fácilmente accesible.
- Incluso en estado apagado, el aparato sigue consumiendo una pequeña cantidad de corriente. Para la desconexión total del aparato, desenchufe el adaptador de alimentación.

3.3.1. Adaptador de alimentación

- Utilice exclusivamente el adaptador de alimentación suministrado.

- Si la carcasa del adaptador de alimentación o el cable de conexión están dañados, debe eliminarse el adaptador de alimentación y sustituirse por uno nuevo del mismo tipo.
- El adaptador de alimentación solo puede usarse en interiores secos.

3.4. Lugar de instalación/entorno



¡PELIGRO!

¡Peligro de descarga eléctrica!

En caso de grandes variaciones de temperatura o humedad, puede formarse humedad dentro del aparato por condensación y esta puede provocar un cortocircuito eléctrico.

- Después de transportar el aparato, espere hasta que este tenga la temperatura ambiente antes de ponerlo en funcionamiento.



¡AVISO!

¡Peligro de daños en el aparato!

Las condiciones ambientales desfavorables pueden provocar daños en el aparato.

- Utilice el aparato solamente en interiores secos.
- Para evitar que el aparato se caiga, coloque todos sus componentes sobre una base estable, nivelada y libre de vibraciones al ponerlo en funcionamiento.
- Al colocar el aparato, procure que
 - haya distancia suficiente a otros objetos y que las ranuras de ventilación no queden cubiertas para que siempre se garantice una ventilación suficiente;
 - no actúen fuentes de calor directas (p. ej., calefacciones) sobre el aparato/el adaptador de alimentación;
 - no se irradie luz solar directa al aparato/adaptador de alimentación;

-
- se evite el contacto con humedad, gotas de agua o agua pulverizada y que no se coloquen objetos llenos de líquido, como jarrones, sobre o cerca del aparato;
 - el aparato no se halle junto a campos magnéticos (p. ej., televisores u otros altavoces);
 - no haya llamas abiertas (p. ej., velas encendidas) cerca del aparato;
 - el cable de conexión no se halle bajo tensión de tracción y no se doble.

3.4.1. Montaje

El aparato puede colocarse debajo de una placa de montaje horizontal, p. ej., debajo de un armario suspendido.



¡ADVERTENCIA!

¡Peligro de incendio/peligro de cortocircuito!

Debido al vapor o el calor que sale, un cortocircuito puede generar el peligro de descarga eléctrica o incendio.

- Nunca monte el aparato encima de placas de cocina u otras fuentes de calor o vapor (como hervidores, etc.).
- Tampoco deje nunca el cable de conexión sobre una placa de cocina u otras fuentes de calor.

3.5. Reparación



¡PELIGRO!

¡Peligro de descarga eléctrica!

Existe peligro de descarga eléctrica a causa de las piezas conductoras de electricidad.

- Antes de utilizarlo por primera vez y después de cada uso, compruebe si hay daños en el aparato o en el cable de conexión.
- No ponga en servicio el aparato si este o el adaptador de alimentación presentan daños visibles.

- Si detecta algún daño o problemas técnicos, encargue la reparación de su aparato únicamente a personal técnico cualificado.
- En caso de que sea necesario realizar una reparación, diríjase exclusivamente a nuestro servicio de asistencia.

3.6. Manipulación de las pilas

El mando a distancia de este aparato funciona con una pila.

Observe al respecto las siguientes indicaciones:

- Mantenga las pilas nuevas y usadas alejadas de los niños. No ingiera las pilas, ya que existe peligro de quemaduras químicas.



¡ADVERTENCIA!

¡Peligro de quemaduras!

El mando a distancia suministrado contiene una pila de botón. En caso de ingestión, en el plazo de 2 horas la pila puede provocar quemaduras internas serias con posibles consecuencias letales.

- Si sospecha que se han ingerido pilas o que estas se han introducido en cualquier otra parte del cuerpo, solicite asistencia médica inmediatamente.
- No siga utilizando el mando a distancia si el compartimento de las pilas no cierra correctamente.
- Mantenga las pilas y el mando a distancia alejados de los niños para evitar peligros y un uso indebido.
- Antes de colocar la pila, compruebe si los contactos en el aparato y en la pila están limpios y, dado el caso, límpielos.
- Básicamente deben utilizarse solo pilas nuevas del mismo tipo. Nunca mezcle pilas nuevas y usadas.
- Al insertar las pilas, preste atención a la polaridad (+/-).
- ¡En caso de un cambio inadecuado de la pila existe peligro de explosión! Sustituya la pila solo por otra pila del mismo tipo o un tipo equivalente.

-
- Nunca intente recargar las pilas. ¡Existe peligro de explosión!
 - Nunca exponga las pilas a un calor excesivo (como luz solar, fuego o similares).
 - Almacene las pilas en un lugar fresco y seco. El calor intenso directo puede dañar las pilas. Por ello, no exponga el aparato a fuentes de calor intensas.
 - No cortocircuite las pilas ni las despiece.
 - Nunca tire las pilas al fuego. ¡Existe peligro de explosión!
 - Extraiga las pilas con fugas inmediatamente del mando a distancia. Limpie los contactos antes de insertar pilas nuevas. ¡Existe peligro de quemaduras a causa del ácido de las pilas! En caso de contacto con el ácido de las pilas, lave con abundante agua limpia la zona en cuestión y acuda inmediatamente a un médico.
 - Retire también las pilas gastadas del mando a distancia.
 - En caso de que no utilice el mando a distancia durante un periodo prolongado, extraiga la pila.

4. Volumen de suministro



¡PELIGRO!

¡Peligro de asfixia!

Peligro de asfixia por inhalación o ingestión de láminas de plástico o piezas pequeñas.

- Mantenga los embalajes alejados de los niños.
- No permita que los niños jueguen con el material de embalaje.
- ¡El material de embalaje no es un juguete!

- ▶ Compruebe que el suministro esté completo y, si no fuera este el caso, avísenos dentro de un plazo de 14 días después de su compra.

Con el paquete que ha adquirido recibirá lo siguiente:

- Radio de cocina Bluetooth® estéreo
- Placa de montaje
- Mando a distancia con pila (pila de botón CR2025 3V)
- Adaptador de alimentación
- Material de montaje (4 tornillos cortos, 4 tornillos largos, 4 distanciadores)
- Manual de instrucciones y documentos de garantía

5. Vista general del aparato

5.1. Parte delantera

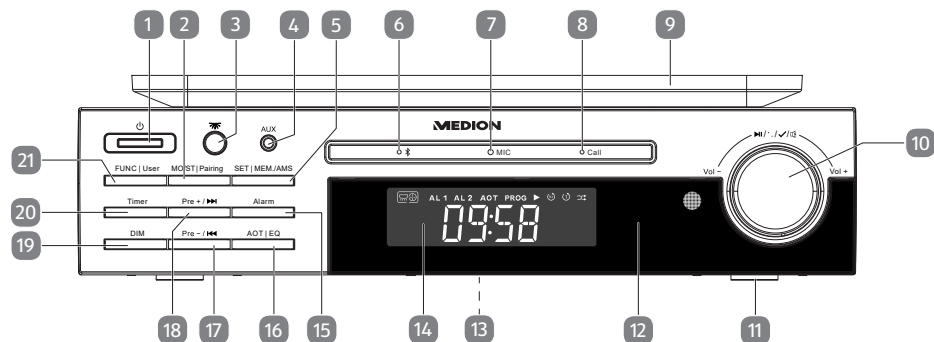

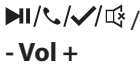
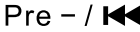

1)		Encender el aparato/cambiar al modo Standby
2)	MO/ST/Pairing	En el modo de radio: Cambiar entre mono y estéreo En el modo Bluetooth: Interrumpir la conexión Bluetooth actual y poner la radio de cocina en el modo de emparejamiento Bluetooth; restablecer la conexión con el último aparato emisor de audio conectado a través de Bluetooth
3)		Encender/apagar la moldura luminosa de led
4)	AUX	Conexión para aparatos emisores de audio externos
5)	SET/MEM./AMS	En el modo de radio: Pulsación breve: guardar emisoras Pulsación prolongada: ejecutar búsqueda de emisoras automática En modo Standby: Pulsación breve: visualizar fecha/día de la semana Pulsación prolongada: abrir el menú de configuración (Ajustes: Time Set (ajuste de hora), Date Set (ajuste de fecha), CT Update (sincronización automática de la hora ON/OFF), DT (función de temporizador de atenuación ON/OFF), 12H/24H (formato de hora))
6)		Led de emparejamiento
7)	MIC	Micrófono
8)	Call	Led de llamada
9)		Soporte

10)	 <p>- Vol +</p>	<p>Girar: bajar el volumen/subir el volumen, modificar el valor durante una selección Pulsación: confirmar una selección Pulsación breve en el modo Bluetooth: iniciar/parar la reproducción Pulsación prolongada en el modo de radio: ajuste manual de la frecuencia En el modo radio/AUX: Pulsación breve: silenciar el aparato Volver a pulsar durante el modo silencioso -> desactivar el modo silencioso Con una llamada entrante: Pulsación breve: aceptar la llamada, finalizar la llamada Pulsación prolongada: rechazar la llamada</p>
11)		Patas
12)		Sensor de infrarrojos: campo de recepción para las señales de infrarrojos del mando a distancia
13)		Moldura luminosa de led y placa de características (en la parte inferior del aparato)
14)		Pantalla
15)	Alarm	Abrir el menú de ajuste de alarma (ALARM 1 / ALARM 2)
16)	AOT/EQ	Pulsación breve: programar el <i>sleeptimer</i> o temporizador de apagado automático (AOT) Pulsación prolongada: seleccionar los ajustes del ecualizador
17)	Pre - / 	En el modo Bluetooth: Pulsación breve: saltar al inicio de la pista actual Pulsar 2 veces: reproducir la pista anterior Pulsación prolongada: retroceso rápido dentro de una pista En el modo de radio: Pulsación breve: posición de memoria de emisora hacia atrás, frecuencia anterior Pulsación prolongada: búsqueda de emisoras hacia atrás

18)	Pre + / ►►	En el modo Bluetooth: Pulsación breve: reproducir la pista siguiente Pulsación prolongada: avance rápido dentro de una pista En el modo de radio: Pulsación breve: posición de memoria de emisora hacia delante, frecuencia siguiente Pulsación prolongada: búsqueda de emisoras hacia delante
19)	DIM	Encender/apagar la iluminación de fondo de la pantalla
20)	Timer	Seleccionar posición de memoria del temporizador de cocina (T1-T6)
21)	FUNC/User	Seleccionar el modo operativo radio/Bluetooth/AUX Pulsación prolongada en el modo de radio: selección de usuario (cambiar entre los grupos de almacenamiento de emisoras A y B)

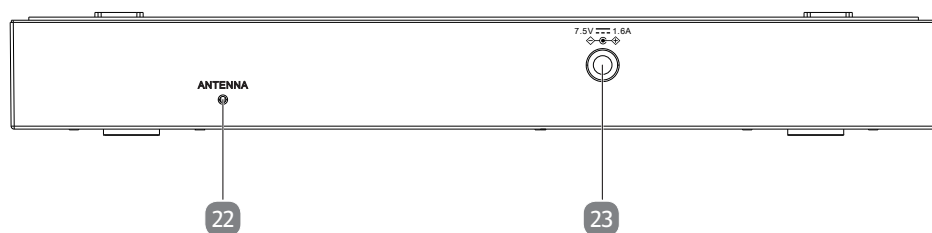
5.2. Parte trasera



22)	ANTENNA	Antena de cable para la recepción de emisoras FM
23)	7.5V  1.6A	Conexión para el adaptador de alimentación

5.3. Mando a distancia

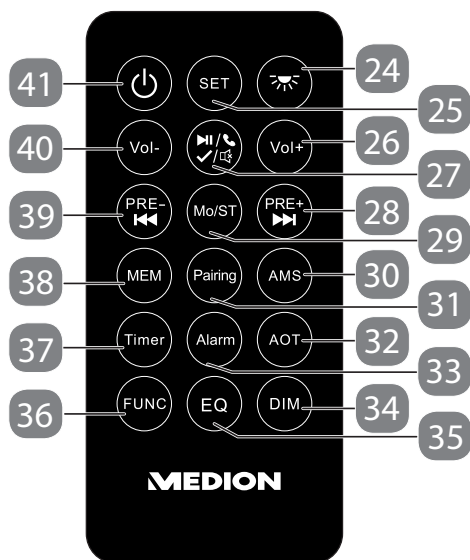

24)		Encender/apagar la moldura luminosa de led
25)	SET	<p>Abir el menú de configuración (Ajustes: Time Set (ajuste de hora), Date Set (ajuste de fecha), CT Update (sincronización automática de la hora ON/OFF), DT (función de temporizador de atenuación ON/OFF), 12H/24H (formato de hora))</p>
26)	Vol +	<p>Subir el volumen Seleccionar valor ascendente durante una selección</p>

27)		<p>Confirmar una selección</p> <p>En el modo Bluetooth: iniciar/parar la reproducción</p> <p>Pulsación prolongada en el modo de radio: ajuste manual de la frecuencia</p> <p>En el modo radio/AUX: silenciar el aparato</p> <p>Volver a pulsar durante el modo silencioso -> desactivar el modo silencioso</p> <p>Con una llamada entrante:</p> <p>Pulsación breve: aceptar la llamada, finalizar la llamada</p> <p>Pulsación prolongada: rechazar la llamada</p>
28)	Pre + / 	<p>En el modo Bluetooth:</p> <p>Pulsación breve: reproducir la pista siguiente</p> <p>Pulsación prolongada: avance rápido dentro de una pista</p> <p>En el modo de radio:</p> <p>Pulsación breve: posición de memoria de emisora hacia delante, frecuencia siguiente</p> <p>Pulsación prolongada: búsqueda de emisoras hacia delante</p>
29)	Mo/ST	En el modo de radio: cambiar entre mono y estéreo
30)	AMS	Pulsación prolongada en el modo de radio: ejecutar búsqueda de emisoras automática

31)	Pairing	En el modo Bluetooth: Interrumpir la conexión Bluetooth actual y poner la radio de cocina en el modo de emparejamiento Bluetooth; restablecer la conexión con el último aparato emisor de audio conectado a través de Bluetooth
32)	AOT	programar el <i>sleeptimer</i> o temporizador de apagado automático (AOT)
33)	Alarm	Abrir el menú de ajuste de alarma (ALARM 1 / ALARM 2)
34)	DIM	Encender/apagar la iluminación de fondo de la pantalla
35)	EQ	Seleccionar los ajustes del ecualizador
36)	FUNC	Seleccionar el modo operativo radio/Bluetooth/AUX Pulsación prolongada en el modo de radio: selección de usuario (cambiar entre los grupos de almacenamiento de emisoras A y B)
37)	Timer	Seleccionar posición de memoria del temporizador de cocina (T1-T6)
38)	MEM	En el modo de radio: guardar emisoras
39)	Pre - / ⏮	En el modo Bluetooth: Pulsación breve: saltar al inicio de la pista actual Pulsar 2 veces: reproducir la pista anterior Pulsación prolongada: retroceso rápido dentro de una pista En el modo de radio: Pulsación breve: posición de memoria de emisora hacia atrás, frecuencia anterior Pulsación prolongada: búsqueda de emisoras hacia atrás
40)	Vol -	Bajar el volumen Seleccionar valor descendente durante una selección
41)		Encender el aparato/cambiar al modo Standby

6. Montaje (suspendido)

La radio de cocina se ha previsto para fijarse en la parte inferior de un armario suspendido o estantería. Para la fijación necesita 4 tornillos. El tamaño y la longitud de los tornillos deben corresponderse con la placa de montaje y el soporte.

Si las puertas de su armario suspendido no cierran al ras del cuerpo del armario, para el montaje necesitará adicionalmente los distanciadores suministrados, de modo que las puertas se puedan seguir abriendo sin problema. Lo que puede hacer previamente es presentar la radio con la placa de montaje insertada debajo de su armario suspendido para comprobar que no tapa el panel frontal.

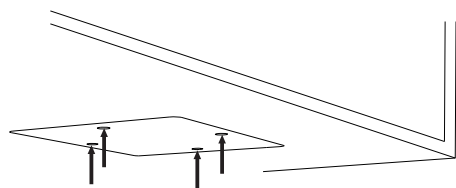

- ▶ Elija un lugar cerca de una toma de corriente.
- ▶ Presente la placa de montaje en la posición deseada y marque los cuatro taladros.

- ▶ Compruebe con el aparato si la posición marcada es correcta.
- ▶ De ser necesario, taladre con una broca de 1,5 mm cuatro agujeros de aprox. 1 mm de diámetro en las posiciones marcadas en la parte inferior del estante.



Los tornillos suministrados son adecuados para el montaje en bases de madera. Para otros materiales deben utilizarse tornillos adecuados. En caso de montaje en una base de madera no es necesario pretaladrar el estante.

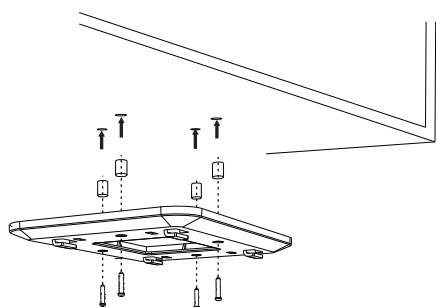

- ▶ De ser necesario, coloque distanciadores entre la superficie de montaje y el soporte.
- ▶ Apriete los cuatro tornillos.

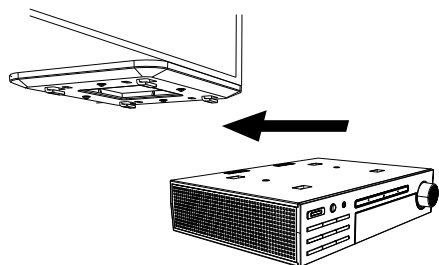

- ▶ Coloque la radio en las espigas de sujeción del soporte y empújela con cuidado hacia atrás hasta que encaje.



¡ADVERTENCIA!

¡Peligro de incendio/peligro de cortocircuito!

Debido al vapor o al calor ascendente, un cortocircuito puede suponer un peligro de descarga eléctrica o incendio.

- Nunca monte el aparato encima de placas de cocina u otras fuentes de calor o vapor (como hervidores, etc.).
- Tampoco deje nunca el cable de conexión sobre una placa de cocina u otras fuentes de calor.

6.1. Colocación (independiente)

Además del montaje en la parte inferior de un armario suspendido o una estantería, también puede colocar el aparato de manera alternativa sobre una mesa o armario sin tenerlo que fijar de forma permanente. El aparato dispone de patas para ello.



¡AVISO!

¡Peligro de daños!

Daños en el aparato por un uso inadecuado del mismo.

- Para evitar cualquier caída del aparato, utilícelo sobre una base estable, nivelada y libre de vibraciones. Algunas pinturas de muebles agresivas pueden dañar las patas de goma del aparato. En caso necesario, coloque un protector entre el mueble y el aparato.
- Guarde una distancia de al menos un metro hasta fuentes de interferencias de alta frecuencia y magnéticas (televisor, otros altavoces, teléfono móvil, etc.) para evitar problemas de funcionamiento.

7. Preparativos para la puesta en servicio

7.1. Colocación de la pila en el mando a distancia

El mando a distancia lleva una pila de litio CR2025 3V.



Al usar por primera vez el mando a distancia, quite la lámina transparente con la inscripción tirando de ella, sin abrir el compartimento de la pila.



¡ADVERTENCIA!

¡Peligro de quemaduras!

Si el compartimento de la pila no cierra correctamente, la pila de botón podría ser ingerida de manera accidental.

- En el caso de que la tapa no cierre correctamente, no siga utilizando el mando y manténgalo alejado de los niños.

Si el aparato no responde o responde mal al mando a distancia, es necesario cambiar la pila. Para ello, proceda tal y como se describe a continuación:



¡ADVERTENCIA!

¡Peligro de explosión!

Peligro de explosión en caso de un cambio inadecuado de la pila.

- Las pilas solo deben sustituirse por otras del mismo tipo o un tipo equivalente.

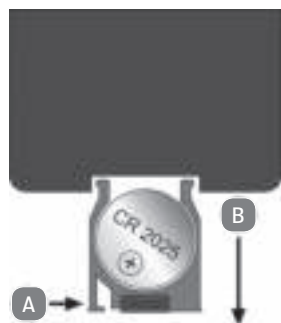

- ▶ Presione la palanca de inmovilización (A) mostrada en la figura de al lado y tire del soporte de la pila con la pila (B) hacia fuera para extraerlo del mando a distancia.
- ▶ Elimine la pila usada conforme a las disposiciones legales.
- ▶ Coloque en el soporte una pila nueva del tipo CR2025 3V con el polo positivo hacia arriba. Al hacerlo, preste atención a la polaridad correcta.
- ▶ Introduzca el soporte con la pila por completo en el mando a distancia.

8. Puesta en servicio

- ▶ Para poner en servicio el aparato, conecte el adaptador de alimentación suministrado a la toma de conexión en la parte trasera del aparato.



¡AVISO!

Posibles daños materiales

Si se utiliza un adaptador de alimentación no compatible, se pueden producir daños en el aparato.



- ▶ Utilice exclusivamente el adaptador de alimentación suministrado.
- ▶ Enchufe el adaptador de alimentación en una toma de corriente que esté siempre accesible (100-240 V~ 50/60 Hz).
- ▶ Extienda la antena de cable.



Cuando conecta la radio de cocina por primera vez se inicia una búsqueda automática de emisoras (**AMS**) siempre y cuando se reciba una señal. La memorización automática de emisoras se lleva a cabo en el grupo de almacenamiento A. A continuación, el aparato ejecuta una sincronización automática de la hora. En la pantalla aparecerá **SYNC**. Este proceso puede durar hasta 2 minutos. Una vez finalizada la sincronización, en la pantalla aparece la hora actual y la radio cambia al modo Standby. Si la sincronización dura más de 5 minutos, quiere decir que la recepción FM es deficiente. Elija otro lugar de instalación para la radio de cocina o pulse la tecla  y ajuste el reloj manualmente como se describe en «11.1. Ajuste manual de la hora» en la página 219.

9. Manejo

9.1. Encendido/apagado del aparato

- ▶ Pulse la tecla  para encender el aparato.
- ▶ Vuelva a pulsar la tecla  para cambiar el aparato al modo Standby.



Incluso en estado apagado, el aparato sigue consumiendo una pequeña cantidad de corriente. Para la desconexión total del aparato, desenchufe el adaptador de alimentación.

9.2. Encendido/apagado de la iluminación de la pantalla

- ▶ Pulse la tecla **DIM** para encender o apagar la iluminación de la pantalla de la radio de cocina.

9.3. Encendido/apagado de la moldura luminosa de led

En la parte inferior de la radio hay una moldura luminosa de led.

- ▶ Pulse la tecla  para encender o apagar la moldura luminosa de led.



Cuando la luz lleva encendida 120 minutos, la moldura luminosa de led se apaga automáticamente.



Esta luz ha sido concebida como iluminación puntual de apoyo para encimeras y no como iluminación del espacio.

9.4. Ajustar el volumen/Silenciar el aparato

- ▶ Ajuste el volumen deseado con la ayuda del regulador o las teclas **VOL+** / **VOL-** del mando a distancia.
- ▶ En el modo de radio o AUX, pulse el regulador o la tecla  del mando a distancia para silenciar la radio.

En la pantalla se muestra **MUTE** mientras el aparato está silenciado.

- ▶ Vuelva a pulsar el regulador o la tecla  del mando a distancia para desactivar el modo silencioso.

9.5. Ecualizador

La radio tiene ajustes de ecualizador predefinidos (**NORMAL, FLAT, ROCK, POP, JAZZ, CLASSIC, BASS**). El ajuste del ecualizador se puede seleccionar desde cualquier modo operativo.

- ▶ Mantenga pulsada la tecla **AOT/EQ** o pulse la tecla **EQ** del mando a distancia para abrir el menú de configuración del ecualizador.
- ▶ Gire el regulador o pulse repetidamente la tecla **EQ** del mando a distancia para seleccionar un ajuste de ecualizador.

El ajuste seleccionado se activará automáticamente para todos los modos operativos. Después de unos segundos, la radio cierra el menú de configuración del ecualizador y regresa a la indicación de pantalla anterior.

9.6. Modo de radio

- ▶ Desenrolle totalmente la antena de cable para la recepción de radio.
- ▶ Encienda el aparato.



Cuando enciende el aparato, este se conecta en el último modo operativo seleccionado. De ser preciso, pulse repetidamente la tecla **FUNC/USER** o la tecla **FUNC** del mando a distancia para seleccionar el modo de radio.

-
- ▶ Para cambiar entre la reproducción mono y estéreo en el modo de radio, pulse la tecla **MO/ST**.

9.6.1. Búsqueda manual de emisoras

- ▶ Mantenga pulsada la tecla **Pre + / ►►** para cambiar la frecuencia hacia arriba.
- ▶ Mantenga pulsada la tecla **Pre - / ◀◀** para cambiar la frecuencia hacia abajo.
- ▶ Para guardar la frecuencia de radio ajustada, pulse una vez la tecla **SET/MEM./AMS** o la tecla **MEM** del mando a distancia.

El número de posición de memoria actualmente seleccionado «**MEM - A01 - A032**» parpadea en la pantalla.

- ▶ Pulse ahora repetidamente la tecla **Pre + / ►►** o **Pre - / ◀◀** hasta que se muestre el número de posición de memoria deseado.
- ▶ Para guardar la frecuencia de radio ajustada, pulse una vez la tecla **SET/MEM./AMS** o la tecla **MEM** del mando a distancia.

La radio dispone de dos grupos de almacenamiento distintos (usuario): A y B.

- ▶ Para cambiar el grupo de almacenamiento, mantenga pulsada la tecla **FUNC/USER** o la tecla **FUNC** del mando a distancia.

En la pantalla aparece el grupo de almacenamiento seleccionado (**A** o **B**).

- ▶ Proceda como se ha descrito anteriormente para guardar una emisora en el grupo de almacenamiento correspondiente «**MEM - A01 - A032**» o «**MEM - B01 - B032**».

9.6.2. Búsqueda automática de emisoras

El aparato está encendido y se encuentra en el modo de radio.

- ▶ Mantenga pulsada la tecla **SET/MEM./AMS** o la tecla **AMS** del mando a distancia para iniciar la búsqueda automática de emisoras.

La radio busca automáticamente las emisoras que se reciben (máx. 32 emisoras) y las memoriza en el grupo de almacenamiento A. Las posiciones de memoria ya asignadas manualmente se sobrescribirán.

9.6.3. Ajuste manual de la frecuencia

Además de la búsqueda automática de emisoras (AMS) y la búsqueda manual de emisoras se ofrece la posibilidad de ajustar manualmente la frecuencia de una emisora de radio. Para ello, proceda como sigue:

- ▶ Cuando en la pantalla se muestre una frecuencia, p. ej., 99,2 MHz, mantenga pulsado el regulador o la tecla **►||/√/🔇** del mando a distancia hasta que la frecuencia empiece a parpadear.
- ▶ Gire el regulador en dirección a **VOL+** o pulse la tecla **VOL+** del mando a distancia para aumentar la frecuencia en pasos de 0,1 MHz.
- ▶ Gire el regulador en dirección a **VOL-** o pulse la tecla **VOL-** del mando a distancia para reducir la frecuencia en pasos de 0,1 MHz.
- ▶ Una vez haya ajustado la frecuencia deseada, espere unos segundos hasta que la indicación deje de parpadear.

- ▶ Para guardar la frecuencia en un número de posición de memoria, proceda como se indica en el capítulo «9.6.1. Búsqueda manual de emisoras» en la página 216.

9.6.4. Abrir emisoras guardadas

- ▶ Con las teclas **Pre + / ►►** o **Pre - / ◀◀** puede cambiar entre las emisoras de radio guardadas.



De ser preciso, vuelva a orientar la antena de cable hasta obtener una recepción óptima.

10. Conexión de aparatos mediante Bluetooth®

- ▶ Pulse la tecla  para encender la radio de cocina.
- ▶ De ser necesario, pulse varias veces la tecla **FUNC/USER** o la tecla **FUNC** del mando a distancia hasta que en la pantalla se muestre **BT**.

El led de emparejamiento parpadea en azul y la radio de cocina se encuentra en el modo de búsqueda.

- ▶ Conecte la función Bluetooth de su aparato emisor de audio y active en él el modo de búsqueda.
- ▶ Seleccione en la lista de aparatos disponibles cerca de su radio que aparece en su aparato emisor de audio la opción «**MD 43567**» y empareje ambos equipos.



Encontrará la información relativa a la función Bluetooth de su aparato emisor de audio en el manual de instrucciones del mismo.



El emparejamiento de ambos dispositivos habrá finalizado cuando el led de emparejamiento permanezca encendido en azul y la radio de cocina emita una señal acústica.

- ▶ Pulse la tecla **MO/ST/PAIRING** o la tecla **PAIRING** del mando a distancia para interrumpir la conexión Bluetooth actual y poner la radio de cocina de nuevo en el modo de emparejamiento Bluetooth.

Ahora puede emparejar otro aparato emisor de audio con la radio de cocina.

- ▶ Como alternativa, pulse de nuevo la tecla **MO/ST/PAIRING** o la tecla **PAIRING** del mando a distancia para restablecer la conexión con el último aparato emisor de audio conectado a través de Bluetooth.

10.6.1. Inicio/parada de la reproducción

- ▶ Pulse el regulador o la tecla  del mando a distancia para iniciar la reproducción de pistas.
- ▶ Para interrumpir la reproducción, vuelva a pulsar el regulador o la tecla . Si pulsa de nuevo la tecla, la reproducción se reanudará.

10.6.2. Selección de pistas, avance/retroceso rápidos

- ▶ Durante la reproducción, pulse dos veces la tecla **⏮** para reproducir la pista anterior.
- ▶ Pulse una vez la tecla **⏮** para saltar al inicio de la pista.
- ▶ Pulse la tecla **⏭** para reproducir la pista siguiente.
- ▶ Mantenga pulsada la tecla **⏭** o bien **⏮** para ejecutar un avance o retroceso rápidos dentro de una pista.

10.6.3. Hablar por teléfono

Cuando entra una llamada, el led de llamada verde parpadea.

- ▶ Pulse el regulador o la tecla **▶||/⤴/✓/📞** del mando a distancia para aceptar una llamada entrante.

El led de llamada se enciende en verde indicando que la llamada se ha aceptado.

Durante la conversación, la reproducción de música se silencia.

- ▶ Durante una llamada entrante, mantenga pulsado el regulador o la tecla **▶||/⤴/✓/📞** del mando a distancia para rechazar la llamada.
- ▶ Durante la conversación, pulse el regulador o la tecla **▶||/⤴/✓/📞** del mando a distancia para finalizar la llamada.

El led de llamada se apaga una vez finalizada la llamada.

10.1. Conexión de dispositivos mediante AUX

Para conectar un dispositivo de reproducción externo (p. ej., un reproductor de MP3) necesita un cable de audio con un conector jack de 3,5 mm (no incluido en el volumen de suministro).

- ▶ Ajuste un volumen medio en el dispositivo de reproducción y, a continuación, apague este.
- ▶ Enchufe el conector jack de 3,5 mm en la conexión de auriculares o la conexión LINE OUT del dispositivo de reproducción.
- ▶ Enchufe el otro extremo del cable en la conexión **AUX** de su radio de cocina.
- ▶ Pulse repetidamente la tecla **FUNC/USER** o la tecla **FUNC** del mando a distancia hasta que en la pantalla se muestre **AUX**.
- ▶ Encienda el dispositivo de reproducción e inicie en él la reproducción.

11. Ajustes básicos

Para llevar a cabo los distintos ajustes, la radio debe encontrarse en modo Standby.

- ▶ Mantenga pulsada la tecla **SET/MEM./AMS** o pulse la tecla **SET** del mando a distancia para abrir el menú de configuración.
- ▶ Gire el regulador o pulse una de las teclas **VOL+ / VOL-** del mando a distancia para seleccionar una de las siguientes opciones de ajuste:
 - Time Set (ajustar la hora)
 - Date Set (ajustar la fecha)
 - CT Update (sincronización automática de la hora ON/OFF)

- DT (función de temporizador de atenuación ON/OFF)
- 12 H/24 H (formato de hora)



Si en el menú de configuración no se pulsa ninguna tecla durante 10 segundos, el menú se cerrará automáticamente. Los ajustes realizados hasta ese momento se guardarán. Para llevar a cabo otros ajustes, deberá pasar de nuevo por todo el menú.

11.1. Ajuste manual de la hora

- ▶ En el menú de configuración, seleccione la opción **TIME SET** y confirme la selección pulsando el regulador o la tecla **▶||/⏪/✓/⏩** del mando a distancia.

La indicación de las horas parpadea en la pantalla.

- ▶ Ajuste la hora actual con la ayuda del regulador o las teclas **VOL+ / VOL-** del mando a distancia.
- ▶ Pulse el regulador o la tecla **▶||/⏪/✓/⏩** del mando a distancia para confirmar su entrada.

La indicación de los minutos parpadea en la pantalla.

- ▶ Ajuste los minutos actuales con la ayuda del regulador o las teclas **VOL+ / VOL-** del mando a distancia.
- ▶ Pulse el regulador o la tecla **▶||/⏪/✓/⏩** del mando a distancia para guardar sus ajustes.

11.2. Ajuste manual de la fecha

- ▶ En el menú de configuración, seleccione la opción **DATE SET** y confirme la selección pulsando el regulador o la tecla **▶||/⏪/✓/⏩** del mando a distancia.

La indicación del año parpadea en la pantalla.

- ▶ Ajuste el año actual con la ayuda del regulador o las teclas **VOL+ / VOL-** del mando a distancia.
- ▶ Pulse el regulador o la tecla **▶||/⏪/✓/⏩** del mando a distancia para confirmar su entrada.

La indicación del mes parpadea en la pantalla.

- ▶ Proceda como se ha descrito anteriormente para ajustar el mes actual y el día actual.
- ▶ Pulse a continuación el regulador o la tecla **▶||/⏪/✓/⏩** del mando a distancia para guardar sus ajustes.

11.3. Sincronización automática de la hora

Si la sincronización automática de la hora está activada, su radio comparará todos los días a las 5 de la mañana el ajuste actual de la hora con la información que recibe a través del sistema de radio, realizando automáticamente las modificaciones necesarias.

Proceda como se describe a continuación para activar o desactivar la sincronización automática de la hora:

-
- ▶ En el menú de configuración, seleccione la opción **CT UPDATE** y confirme la selección pulsando el regulador o la tecla ►||/↶/✓/🔊 del mando a distancia.
 - ▶ Gire el regulador o pulse una de las teclas **VOL+** / **VOL-** del mando a distancia para seleccionar el ajuste deseado:
ON = función activada / **OFF** = función desactivada.
 - ▶ Pulse a continuación el regulador o la tecla ►||/↶/✓/🔊 del mando a distancia para guardar su ajuste.

11.4. Función de temporizador de atenuación

Cuando la función de temporizador de atenuación está activada, la iluminación de la pantalla de su radio se atenúa automáticamente entre las 23 horas y las 6 horas. Proceda como se describe a continuación para activar o desactivar la función de temporizador de atenuación:

- ▶ En el menú de configuración, seleccione la opción **DT** y confirme la selección pulsando el regulador o la tecla ►||/↶/✓/🔊 del mando a distancia.
- ▶ Gire el regulador o pulse una de las teclas **VOL+** / **VOL-** del mando a distancia para seleccionar el ajuste deseado:
ON = función activada / **OFF** = función desactivada.
- ▶ Pulse a continuación el regulador o la tecla ►||/↶/✓/🔊 del mando a distancia para guardar su ajuste.

11.5. Ajuste del formato de hora

- ▶ En el menú de configuración, seleccione la opción **24H** o **12H** y confirme la selección pulsando el regulador o la tecla ►||/↶/✓/🔊 del mando a distancia.

La indicación **24H/12H** parpadea.

- ▶ Gire el regulador o pulse una de las teclas **VOL+** / **VOL-** del mando a distancia y seleccione el formato de hora deseado (indicación de 24 horas **24H** o indicación de 12 horas **12H**).
- ▶ Pulse el regulador o la tecla ►||/↶/✓/🔊 del mando a distancia para guardar el ajuste.

12. Función de *sleeptimer* (temporizador de apagado)

Con la función de *sleeptimer* o temporizador de apagado automático (AOT), la radio funciona durante un tiempo determinado (entre 5 y como máximo 120 minutos) y cambia al modo Standby una vez transcurrido este tiempo.

- ▶ Mantenga pulsada la tecla **AOT/EQ** o pulse la tecla **AOT** del mando a distancia. En la pantalla parpadea **AOT** y se muestra el tiempo seleccionado para el temporizador.
- ▶ Pulse varias veces la tecla **AOT/EQ** o **AOT** del mando a distancia y seleccione así el tiempo restante hasta la desconexión de la radio.

El temporizador de apagado activado se muestra en la pantalla mediante la indicación **AOT**.

- ▶ Con el temporizador de apagado activado, pulse la tecla **AOT/EQ** o la tecla **AOT** del mando a distancia para que se muestre el tiempo restante hasta la desconexión.
- ▶ Seleccione la opción **OFF** para desactivar la función de temporizador de apagado.

13. Función de alarma

Puede programar dos horas de alarma (**AL1** y **AL2**) que se ajustan de manera independiente entre sí.

13.1. Ajuste de la hora de alarma

- ▶ Encienda la radio en el modo Standby.
- ▶ Pulse la tecla **ALARM**. En la pantalla se mostrará **ALARM 1**.
- ▶ Gire el regulador o pulse una de las teclas **VOL+** / **VOL-** del mando a distancia para cambiar entre **ALARM 1** y **ALARM 2** y pulse entonces el regulador o la tecla **▶||/⏪/✓/⏩** del mando a distancia para seleccionar la alarma correspondiente.
- ▶ Gire el regulador o pulse una de las teclas **VOL+** / **VOL-** del mando a distancia hasta que en la pantalla se muestre **ON** y pulse de nuevo el regulador o la tecla **▶||/⏪/✓/⏩** del mando a distancia para ajustar la hora de la alarma. La indicación de las horas parpadea.
- ▶ Ajuste la hora deseada con la ayuda del regulador o las teclas **VOL+** / **VOL-** del mando a distancia.
- ▶ Pulse el regulador o la tecla **▶||/⏪/✓/⏩** del mando a distancia para cambiar a la indicación de los minutos y ajuste los minutos deseados con la ayuda del regulador o las teclas **VOL+** / **VOL-** del mando a distancia.
- ▶ Gire el regulador o pulse una de las teclas **VOL+** / **VOL-** del mando a distancia para seleccionar ahora cuándo debe sonar la alarma:

Se ofrecen las siguientes posibilidades:

- **1-7**: todos los días de la semana
- **1-5**: de lunes a viernes
- **6-7**: los fines de semanas (sábados y domingos)
- **ONCE** (alarma que suena una única vez por semana y que puede programar con la ayuda del regulador: **1 > 2 > 3 > 4 > 5 > 6 > 7**)
- ▶ Pulse el regulador o la tecla **▶||/⏪/✓/⏩** del mando a distancia para guardar su ajuste.
- ▶ Gire el regulador o pulse una de las teclas **VOL+** / **VOL-** del mando a distancia para seleccionar el tipo de despertador:

Se ofrecen las siguientes posibilidades:

- **TUNER**: última frecuencia de radio seleccionada

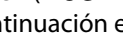
-
- **BUZZ:** pitido
 - ▶ Pulse el regulador o la tecla  del mando a distancia para guardar el tipo de despertador.
 - ▶ Seleccione ahora con la ayuda del regulador o de las teclas **VOL+** / **VOL-** del mando a distancia el volumen (**V03-V30**) que debe tener la alarma y confirme su selección pulsando a continuación el regulador o la tecla  del mando a distancia.

La alarma programada estará entonces activa y se mostrará en la pantalla mediante **AL1** / **AL2**.





El tipo de despertador «Radio» tiene una duración de 60 minutos, mientras que los pitidos se emiten durante 10 minutos.

13.1.1. Interrupción/finalización de la alarma

A la hora de alarma ajustada, y en función de la opción seleccionada, se enciende la radio o bien suenan los pitidos.

- ▶ Mientras la alarma está activa, pulse cualquier tecla a la izquierda de la pantalla o cualquier tecla del mando a distancia para apagar la alarma hasta el siguiente ajuste programado.
- ▶ Mientras la alarma está activa, pulse el regulador para que la señal de alarma se repita después de 9 minutos (SNOOZE).

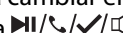
13.1.2. Desactivación de la alarma

- ▶ Encienda la radio en el modo Standby.
- ▶ Pulse la tecla **ALARM**. En la pantalla se mostrará **ALARM 1**.
- ▶ Gire el regulador o pulse una de las teclas **VOL+** / **VOL-** del mando a distancia para cambiar entre **ALARM 1** y **ALARM 2** y pulse entonces el regulador o la tecla  del mando a distancia para confirmar su selección.
- ▶ Gire el regulador o pulse una de las teclas **VOL+** / **VOL-** del mando a distancia hasta que en la pantalla se muestre **OFF**.
- ▶ Pulse el regulador o la tecla  del mando a distancia para desactivar la alarma seleccionada de forma permanente.









El símbolo de alarma correspondiente se apaga.

14. Función de temporizador de cocina

El aparato dispone de una función de temporizador de cocina. Poco antes y después de que haya transcurrido un tiempo ajustado para el temporizador (máx. 23 horas, 59 minutos) suenan pitidos.

Puede seleccionar uno de los 6 tiempos predefinidos para el temporizador o adaptar los tiempos guardados a sus necesidades.

14.1. Abrir e iniciar la cuenta atrás de los tiempos preajustados para el temporizador













- ▶ Pulse la tecla **TIMER** una o varias veces para cambiar entre los siguientes tiempos preajustados para el temporizador (**T1-T6**):
 - **T1** = 5 minutos
 - **T2** = 10 minutos
 - **T3** = 15 minutos
 - **T4** = 30 minutos
 - **T5** = 45 minutos
 - **T6** = 60 minutos
- ▶ Pulse el regulador o la tecla / / /  del mando a distancia para seleccionar la posición de memoria de temporizador mostrada. La indicación de pantalla con el tiempo del temporizador parpadea.
- ▶ Para que se inicie la cuenta atrás de un temporizador de cocina con el tiempo preajustado, pulse varias veces el regulador o la tecla / / /  del mando a distancia hasta que en la pantalla vuelva a mostrarse el modo operativo actual (frecuencia de radio/BT/AUX).

El temporizador se inicia y en la pantalla se muestra .

- ▶ Mientras el temporizador está activo, pulse la tecla **TIMER** para que se muestre el tiempo restante.

14.2. Ajustar e iniciar la cuenta atrás de un tiempo de temporizador personalizado

En caso necesario, puede modificar y guardar los tiempos de temporizador preajustados en las 6 posiciones de memoria. Para ello, proceda como sigue:

- ▶ Pulse la tecla **TIMER** una o varias veces para cambiar entre los tiempos preajustados para el temporizador (**T1-T6**). El tiempo de temporizador correspondiente parpadea.
- ▶ Pulse el regulador o la tecla / / /  del mando a distancia para seleccionar la posición de memoria de temporizador mostrada. La indicación de las horas parpadea.
- ▶ Ajuste las horas deseadas con la ayuda del regulador o las teclas **VOL+** / **VOL-** del mando a distancia.
- ▶ Pulse el regulador o la tecla / / /  del mando a distancia para cambiar a la indicación de los minutos y ajuste los minutos deseados con la ayuda del regulador o las teclas **VOL+** / **VOL-** del mando a distancia.
- ▶ Pulse el regulador o la tecla / / /  del mando a distancia para confirmar su entrada e iniciar el temporizador.

En la pantalla se muestra el modo operativo actual (frecuencia de radio/BT/AUX), así como el símbolo para el temporizador activo .

-
- ▶ Mientras el temporizador está activo, pulse la tecla **TIMER** para que se muestre el tiempo restante.

14.3. Apagado de los pitidos del temporizador

- ▶ Pulse el regulador o la tecla **TIMER** para apagar los pitidos del temporizador activo.

15. Limpieza



¡PELIGRO!

¡Peligro de descarga eléctrica!

Peligro de sufrir lesiones por descarga eléctrica debido a piezas conductoras de corriente.

- Desenchufe el adaptador de alimentación de la toma de corriente antes de proceder a la limpieza del aparato.



¡AVISO!

¡Peligro de daños!

Peligro de daños en el aparato por un uso inadecuado del mismo.

- Para limpiar utilice únicamente un paño seco y suave. Para la suciedad persistente se puede utilizar un paño ligeramente húmedo con un limpiador suave. No utilice disolventes ni productos de limpieza químicos, puesto que podrían dañar la superficie o las inscripciones del aparato.
- Procure que no entre líquido en el interior de la radio de cocina.

16. Localización de fallos

En caso de que el aparato muestre fallos de funcionamiento, es posible que se haya producido una descarga electrostática.

- ▶ En este caso, desenchufe el adaptador de alimentación de la toma de corriente.
- ▶ Vuelva a enchufar el aparato en la toma de corriente. De este modo, se restablecerá a los ajustes de fábrica.

PROBLEMA	POSIBLE CAUSA	SOLUCIÓN
No se puede encender el aparato.	El adaptador de alimentación no está conectado.	▶ Compruebe que el adaptador de alimentación esté conectado.
La recepción de radio y la memorización automática de la hora/emisoras no funcionan.	Las señales de emisión son muy débiles.	<ul style="list-style-type: none"> ▶ Dado el caso, ajuste la hora/emisoras manualmente. ▶ En caso necesario, cambie la ubicación de la radio o la orientación de la antena para mejorar la recepción.
No hay sonido.	El volumen se ha ajustado muy bajo.	<ul style="list-style-type: none"> ▶ Suba el volumen según desee. ▶ En caso de reproducción vía AUX: suba el volumen también en el dispositivo de reproducción.
No funciona.	Avería a causa de tormenta, una descarga estática u otro factor externo.	<ul style="list-style-type: none"> ▶ Desenchufe el adaptador de alimentación y retire la pila. Vuelva a enchufar el adaptador de alimentación. <div style="display: flex; align-items: center; margin-top: 10px;">  <p>De este modo se restablece la configuración de fábrica del aparato.</p> </div>
El aparato no reacciona al mando a distancia.	Pila gastada o mal colocada.	▶ Cambie la pila por una nueva del tipo CR2025 3V y preste atención a la polaridad correcta cuando la coloque.
	El sensor infrarrojo no recibe ninguna señal.	<ul style="list-style-type: none"> ▶ Retire los posibles obstáculos entre el sensor infrarrojo del mando a distancia y el sensor del aparato. ▶ Reduzca la distancia al aparato.

17. Almacenamiento en caso de no utilizarse

- ▶ En caso de que no vaya a utilizar el aparato durante un tiempo prolongado, almacénelo en un lugar seco y fresco y procure que esté protegido contra el polvo y oscilaciones de temperatura extremas.
- ▶ En caso de no utilizarse durante un largo periodo, retire la pila del mando a distancia y desenchufe el adaptador de alimentación del aparato.

18. Información de conformidad UE

 Por la presente, MEDION AG declara que este aparato cumple los requisitos básicos y el resto de disposiciones pertinentes:

- Directiva 2014/53/UE sobre la comercialización de equipos radioeléctricos
- Directiva 2009/125/CE sobre diseño ecológico (y Disposición 2019/1782 sobre diseño ecológico)
- Directiva 2011/65/UE sobre restricciones de sustancias peligrosas

La declaración de conformidad UE completa puede descargarse en www.medion.com/conformity.

19. Eliminación



EMBALAJE

El aparato se envía embalado para protegerlo de posibles daños durante el transporte. Los embalajes están hechos con materiales que pueden desecharse de forma respetuosa con el medioambiente y llevarse a un punto de reciclaje.



APARATO

Los residuos eléctricos o electrónicos marcados con este símbolo no deben eliminarse con la basura doméstica normal.

De acuerdo con la Directiva 2012/19/UE, al final de su vida útil, el aparato debe llevarse a un punto de recogida de residuos adecuado.

De este modo, es posible reutilizar o reciclar los materiales y componentes reutilizables del aparato y proteger el medioambiente.

Lleve el aparato usado a un punto de reciclaje o de recogida de aparatos eléctricos y electrónicos. Extraiga previamente la pila del mando a distancia y entréguela separada a un punto de reciclaje de pilas usadas.

Para más información, diríjase a la empresa municipal de recogida de residuos o a las autoridades locales pertinentes.



PILAS

Las pilas usadas no pueden tirarse a la basura doméstica normal. Las pilas deben eliminarse de forma apropiada. Con este fin, en los comercios de distribución de pilas, así como en los puntos de recogida locales, se dispone de contenedores adecuados para su eliminación. Para más información consulte a la planta responsable de la eliminación local o a su administración local.

En relación con la comercialización de pilas o el suministro de aparatos que incluyen pilas, estamos obligados a informarle de lo siguiente:

Como usuario final, está obligado por ley a la devolución de pilas usadas.

El símbolo de un cubo de basura tachado significa que la pila no puede tirarse a la basura doméstica normal.

20. Datos técnicos

Aspectos generales	
Dimensiones (An × Al × P):	300 mm × 68 mm × 228 mm
Peso:	1,12 kg
Temperatura ambiente (en funcionamiento):	De +10 °C a +35 °C con una humedad relativa del aire (sin condensación) de máx. 85 %
Temperatura ambiente (almacenamiento):	De 0 °C a +40 °C con una humedad relativa del aire (sin condensación) de máx. 85 %
Potencia de salida:	2 × 5 W RMS
Adaptador de alimentación	
Fabricante:	Hung Kay Industrial Co. Ltd. Importador: MEDION AG Am Zehnthof 77 45307 Essen Alemania N.º de registro mercantil: HRB 13274
Nombre del modelo:	HKP15 - 0751600dV
Tensión/corriente de entrada / frecuencia de corriente alterna de entrada:	100 - 240 V ~ 50/60 Hz, 0,4 A máx.

Adaptador de alimentación	
Tensión/corriente de salida:	7,5 V $\overline{\text{---}}$ 1,6 A $\diamond \rightarrow \diamond$
Potencia de salida:	12,0 W
Eficiencia media durante el funcionamiento:	83,18 %
Eficiencia con carga baja (10 %):	77,80 %
Consumo de potencia en vacío:	0,06 W
Grado de protección:	Clase de protección II
Radio	
Frecuencia FM:	87,5-108 MHz
Número de posiciones de memoria para emisoras:	64 (2 × 32)
Antena FM:	Antena de cable de instalación fija
Conexiones	
AUX IN:	Conector jack de 3,5 mm
Mando a distancia	
Tipo de transmisión:	Infrarrojo
Tipo de pilas:	1 × CR2025 3V (pila de botón)
Alcance:	Aprox. 6 m
Bluetooth®	
Versión Bluetooth:	5.0
Frecuencia:	2402 MHz - 2480 MHz
Potencia de emisión máx.:	-12,9 dBm

21. Informaciones de asistencia técnica

En caso de que su aparato no funcione según deseado y esperado, diríjase en primer lugar a nuestro servicio de atención al cliente. Dispone de distintos medios para ponerse en contacto con nosotros:

- Si lo desea, también puede utilizar nuestro formulario de contacto que encontrará en www.medion.com/contact.
- Por supuesto, nuestro equipo de asistencia técnica también está a su disposición a través de nuestra línea directa o por correo postal.

Horario	Hotline de posventa
Lu-Vi: 08:30-17:30	① (+34) 91 904 28 00
Dirección de asistencia técnica	
<p>MEDION Service Center Visonic S.A. c/ Miguel Faraday, 6 Parque Empresarial "La Carpetania", N-IV Km. 13 28906 Getafe, Madrid España</p>	



Puede descargarse tanto este como muchos otros manuales de instrucciones a través del portal de servicio www.medionservice.com.

Allí también encontrará controladores y otro software sobre distintos aparatos.

También puede escanear el código QR adjunto y cargar el manual de instrucciones en su dispositivo móvil a través del portal de servicio.

22. Declaración de privacidad

Apreciado cliente:

Por el presente le comunicamos que nosotros, MEDION AG, Am Zehnthof 77, D-45307 Essen, procesamos sus datos personales en calidad de responsables.

En el caso de las cuestiones legales relacionadas con la protección de datos, estamos a su disposición a través de nuestro responsable de la protección de datos empresarial al que puede localizar en MEDION AG, Datenschutz, Am Zehnthof 77, D-45307 Essen; datenschutz@medion.com. Por nuestra parte, procesamos sus datos para fines de ejecución de la garantía y con ello procesos relacionados (p. ej. reparaciones) y, además, nos ayudan al procesar sus datos en el contrato de compra celebrado con nosotros.

Para fines de ejecución de la garantía y con ello procesos relacionados (p. ej. reparaciones) transferiremos sus datos al proveedor de servicios de reparación encargado por nosotros. Por lo general, almacenamos sus datos personales durante tres años para satisfacer sus derechos legales de prestación de garantía.

Frente a nosotros, tiene derecho a información sobre los datos personales que le afectan, así como a corrección, borrado, limitación del procesamiento, revocación contra el procesamiento, así como transferibilidad de los datos.

En el caso del derecho de información y borrado, se aplican sin embargo limitaciones según §§ 34 y 35 de la Ley Federal de Protección de Datos (BDSG) (art. 23 del RGPD). Además, existe un derecho de apelación ante una autoridad de supervisión de la protección de datos responsable (art. 77 del RGPD en combinación con § 19 BDSG). Para MEDION AG es el responsable federal de protección de datos y libertad de información de Renania del Norte-Westfalia, ap. correos 200444, 40212 Düsseldorf, www.ldi.nrw.de.

El procesamiento de sus datos es necesario para la ejecución de la garantía; en caso de no facilitarse dichos datos, no será posible la ejecución de la garantía.

23. Aviso legal

Copyright © 2021

Versión: 11.11.2021

Reservados todos los derechos.

Este manual de instrucciones está protegido por derechos de autor.

Queda prohibida la reproducción mecánica, electrónica o de cualquier otro tipo sin la autorización por escrito del fabricante.

El copyright pertenece a la empresa:

MEDION AG
Am Zehnthof 77
45307 Essen
Alemania

Tenga en cuenta que la dirección indicada arriba no es una dirección para devoluciones. Póngase siempre primero en contacto con nuestro servicio de atención al cliente.

