

PAUSA

Espressomaschine
Espresso Maker
Cafetera espresso
Cafetière expresso
Macchina per espresso

10038393 10038394



COOKINGCO
OOKINGCOO
KINGCOOKIN
INGCOOKING
COOKINGCO
OOKINGCOO
KINGCOOKIN
INGCOOKING

KLARSTEIN

www.klarstein.com

Sehr geehrter Kunde,

wir gratulieren Ihnen zum Erwerb Ihres Gerätes. Lesen Sie die folgenden Hinweise sorgfältig durch und befolgen Sie diese, um möglichen Schäden vorzubeugen. Für Schäden, die durch Missachtung der Hinweise und unsachgemäßen Gebrauch entstehen, übernehmen wir keine Haftung. Scannen Sie den folgenden QR-Code, um Zugriff auf die aktuellste Bedienungsanleitung und weitere Informationen rund um das Produkt zu erhalten.



INHALTSVERZEICHNIS

Sicherheitshinweise 4
Geräteübersicht 5
Bedienfeld 6
Bedienung 6
Reinigung und Wartung 10
Fehlerbehebung 11
Hinweise zur Entsorgung 12
Hersteller & Importeur (UK) 12

English 13
Español 23
Français 33
Italiano 43

TECHNISCHE DATEN

Artikelnummer	10038393, 10038394
Stromversorgung	220-240 V ~ 50/60 Hz
Leistung	1350 W
Fassungsvermögen Wassertank	1,4 L
Druck	20 Bar
Hinweis: Zu diesem Gerät ist unter der Artikelnummer 10038395 ein Ersatz-Siebträger erhältlich.	

SICHERHEITSHINWEISE

- Lesen Sie diese Bedienungsanleitung sorgfältig durch, um Gefahren durch physische Beschädigung, Brand, elektrischen Stromschlag, Verletzungen und Sachschäden zu vermeiden.
- Dieses Gerät ist für das Zubereiten von Kaffee mittels Druckfilter („Espresso“) und den Hausgebrauch in Innenräumen bestimmt.
- Verwenden Sie das Gerät nicht für einen anderen als den vorgesehenen Zweck.
- Kinder ab 8 Jahren, psychisch, sensorisch und körperlich eingeschränkte Menschen dürfen das Gerät nur benutzen, wenn sie vorher von einer für sie verantwortlichen Aufsichtsperson ausführlich mit den Funktionen und den Sicherheitsvorkehrungen vertraut gemacht wurden und die damit verbundenen Risiken verstehen.
- Reparaturen dürfen nur von Fachpersonal ausgeführt werden und sind erforderlich, wenn das Gerät beschädigt wurde, Stromkabel oder Netzstecker beschädigt sind, Flüssigkeiten darauf ausgelaufen oder Objekte darauf gefallen sind, wenn das Gerät Nässe oder Feuchtigkeit ausgesetzt oder fallen gelassen wurde oder nicht ordnungsgemäß funktioniert.
- Bitte verwenden Sie nur das vom Hersteller dieses Gerätes empfohlene Zubehör, um das Funktionieren des Gerätes zu gewährleisten.
- Stellen Sie vor der Verwendung des Gerätes sicher, dass der Wassertank des Geräts stets mit der für die vorgesehene Anwendung erforderlichen Wassermenge befüllt ist, um Schäden am Gerät zu vermeiden.
- Halten Sie sich von dem aus dem Gerät austretenden heißen Dampf fern. Verwenden Sie ausschließlich die am Gerät oder seinen Komponenten angebrachten Griffe oder Hebel, wenn Sie heiße Komponenten des Gerätes, wie zum Beispiel den Aufschäumer oder den Filter, bewegen.
- Tauchen Sie das Gerät zum Reinigen nicht in Wasser, um elektrische Schäden am Gerät zu vermeiden.
- Berühren Sie den Stecker des Gerätes nicht mit feuchten oder nassen Händen. Die Feuchtigkeit von Ihren Händen kann auf den Stecker abperlen und bei Kontakt mit der Steckdose einen gefährlichen Stromschlag verursachen.
- Beaufsichtigen Sie das Gerät während des Betriebs.
- Bewahren Sie das Gerät und seine Komponenten trocken, sauber und außerhalb der Reichweite von Unbefugten auf.
- Beaufsichtigen Sie Kinder, während diese in der Nähe des Gerätes spielen, um sie vor Schäden zu bewahren.
- Ziehen Sie den Stecker des Gerätes aus der Steckdose, wenn Sie es nicht verwenden.



VORSICHT

Verletzungsgefahr! Lassen Sie das Gerät vollständig auskühlen, bevor Sie es reinigen und bevor Sie das Gerät oder Teile davon bewegen. So vermeiden Sie Verbrennung an heißen Oberflächen und Verletzung durch heiße Flüssigkeit.

GERÄTEÜBERSICHT

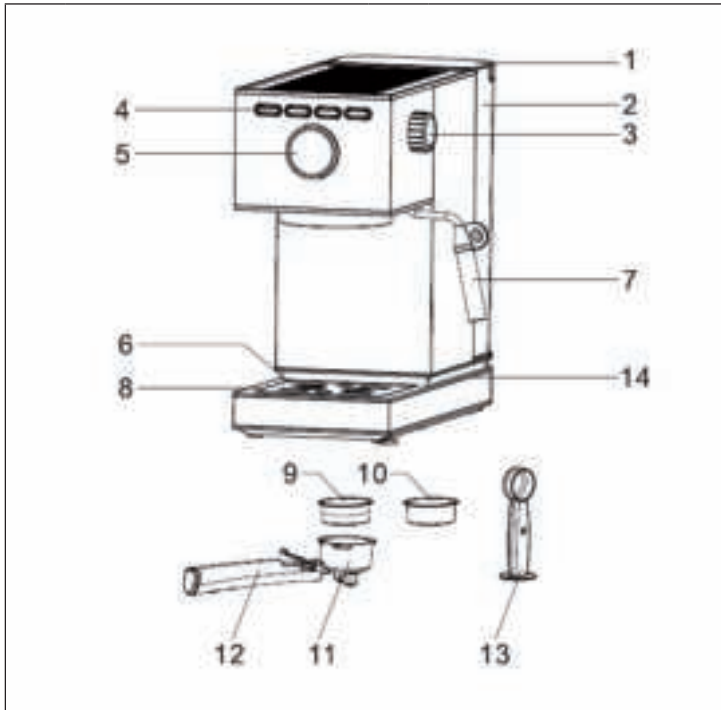

1	Wassertankabdeckung	8	Abtropfschale
2	Wassertank	9	1-Tassen-Filter
3	Schaumknopf	10	2-Tassen-Filter
4	Bedienfeld	11	Trichter
5	Druckmesser	12	Filterhalter (aluminiumlegiert)
6	Tassenhalterung	13	Kaffeelöffel
7	Schaumdüse	14	Lampenring

BEDIENFELD

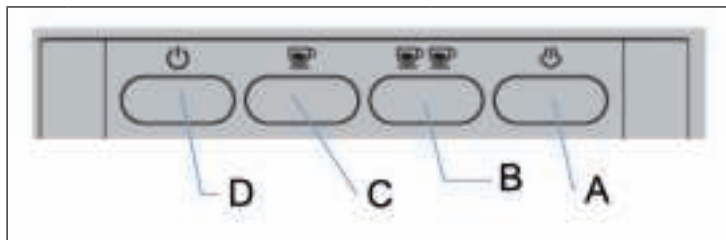







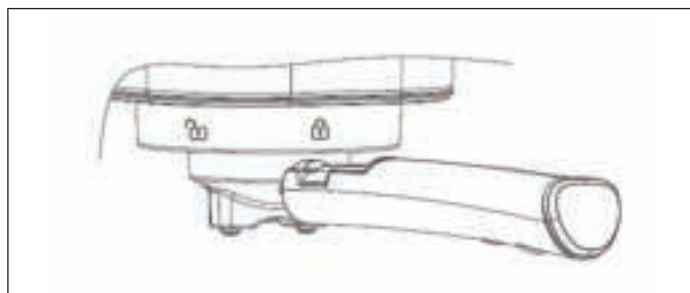

A	Schaumknopf	C	Eine Tasse
B	Zwei Tassen	D	Ein-/Austaste

BEDIENUNG

Erste Verwendung/ Vorbereitung der noch kalten Kaffeemaschine

1. Befüllen Sie den Wassertank mit Wasser und achten Sie darauf, dass das Wasser die Maximalmarkierung im Wassertank nicht übersteigt.
2. Entnehmen Sie den Trichter aus der Verpackung, stecken Sie diesen in den Filter und befestigen Sie beides an der entsprechenden Stelle im Gerät. Der Griff des Trichters muss sich an der Markierung  befinden.



3. Stecken Sie den Netzstecker in die Steckdose. Drücken Sie anschließend die Taste . Das Gerät piept. Die Anzeigelampen  und  beginnen zu blinken und das Gerät wärmt sich auf. Stellen Sie sicher, dass sich der Dampfkopf in der Position  befindet. Wenn sich der Dampfkopf in der Position  befindet, blinken alle vier Anzeigelampen auf einmal und das Gerät funktioniert nicht.
4. Wenn die Anzeigelampen  und  stetig aufleuchten, drücken Sie die Taste , um den Kaffeefilter oder die Kaffeetasse mit heißem Wasser durchzuspülen.





Einen Espresso aufbrühen

1. Während das Gerät vorheizt, kann das Kaffeepulver (das Kaffeepulver sollte Pulver der Größe 1 sein, nicht zu grob und nicht zu fein) in den Kaffeefilter gefüllt werden und anschließend mit der Pulverpresse komprimiert werden. Entfernen Sie in der Zwischenzeit das Kaffeepulver an den Trichterrändern mit der Hand oder mit einer Bürste (wenn eine Tasse benötigt wird, verwenden Sie den Filter für eine Tasse; wenn zwei Tassen benötigt werden, verwenden Sie den Filter für 2 Tassen).

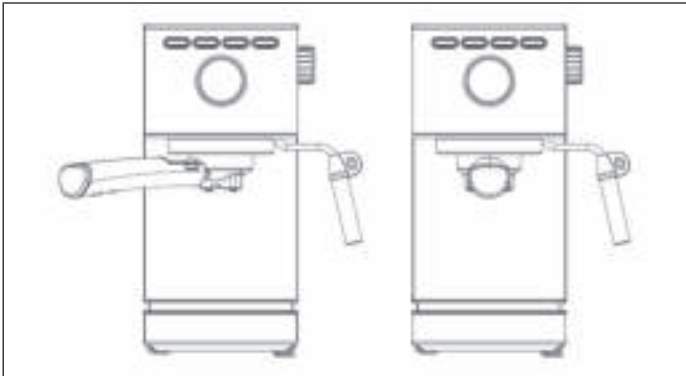



2. Befestigen Sie den Trichter und fixieren Sie diesen in Pfeilrichtung. Platzieren Sie anschließend die Kaffeetasse unter dem Filter.





3. Wenn Die Anzeigeleuchten  und  stetig erleuchtet sind, drücken Sie einmal die Taste  und der Kaffee für eine Tasse Kaffee beginnt herauszufließen. Wenn Sie zwei Tassen Kaffee herstellen möchten, drücken Sie die Taste . Richten Sie die Kaffeetassen so aus, dass der Kaffee direkt am inneren Tassenrand entlang in die Kaffeetasse fließt.
4. Warten Sie, bis der Kaffee vollständig hineingeflossen ist. Anschließend ist der Kaffee fertig.

Milchschaumfunktion

1. Drücken Sie zunächst die Taste  und anschließend die Taste . Zu diesem Zeitpunkt beginnt die Leuchtanzeige  zu blinken. Sobald die Leuchtanzeige permanent leuchtet, ist der Vorheizvorgang beendet.
2. Befüllen Sie 1/3 der Milchkanne mit gekühlter Vollmilch. Tauchen Sie die Dampfdüse 1 cm tief in die Milchoberfläche ein und öffnen Sie anschließend langsam den Dampfkopf, bis vorne aus der Düse Dampf austritt.

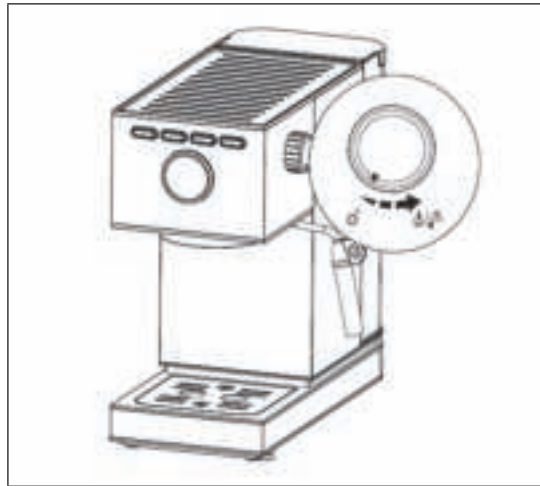

Hinweis: Lassen Sie zuerst etwas Wasser aus dem Dampfrohr ab, bevor Sie Milch aufschäumen.







3. Wenn die Milchtemperatur circa 75 °C erreicht und der Milchschaum beginnt aufzusteigen, können Sie den Dampfkopf in die Position  bringen und zum Beenden der Funktion die Taste  drücken.

Hinweis: Nach der Verwendung der Milchschaumfunktion wird empfohlen, die Dampfleitung mit heißem Wasser durchzuspülen, um zu verhindern, dass die Leitung durch angetrocknete Milchrückstände blockiert wird.



Heißwasserfunktion

Drücken Sie die Taste  und drehen Sie den Dampfkopf in die Position . Aus der Dampfleitung tritt anschließend kontinuierlich heißes Wasser aus. Drehen Sie den Dampfkopf in die Position , um die Funktion zu beenden.



Zusatzfunktion – Speicherfunktion

1. Nachdem sich das Gerät aufgeheizt hat (sobald die Anzeigeleuchten  und  stetig erleuchtet sind) halten Sie die Taste  gedrückt. Aus dem Trichter fließt dann Kaffee heraus. Lassen Sie die Taste los, sobald die gewünschte Kaffeemenge erreicht ist. Das Gerät gibt einen Ton von sich, was bedeutet, dass die Zeit, in welcher Sie die Taste gedrückt hatten, gespeichert wurde. Das nächste Mal, wenn Sie die Taste  drücken, läuft die zuvor gespeicherte Kaffeemenge heraus (die längste Zeit ist 60 Sekunden. Wenn die Taste zuvor länger als 60 Sekunden lang gedrückt wurde, ist dies ungültig und die werkseitig eingestellte Zeit bleibt eingestellt.)

Hinweis: Wenn der Zeitraum, in welchem Sie die Taste gedrückt hatten, zu kurz war, wird diese Zeit nicht gespeichert. Das kontinuierliche Durchflussvolumen sollte mehr als 15 ml betragen.







2. Die Erinnerungsfunktion für die Taste  funktioniert ebenso wie in Punkt 1 beschrieben.
3. Halten Sie, zum Zurücksetzen auf Werkseinstellung, die Tasten  und  gleichzeitig 3 Sekunden lang gedrückt. Wenn das Gerät dann einmal piept, bedeutet dies, dass das Gerät auf Werkseinstellung zurückgesetzt wurde.

Kühlfunktion

Wenn Sie zuvor die Dampffunktion verwendet haben, blinken die Anzeigeleuchten für „eine Tasse“ und „zwei Tassen“ schnell auf, weil die Temperatur des Geräts zu hoch ist. Drehen Sie den Dampfkopf in die Position . Das Gerät beginnt, Wasser durch die Leitung zu pumpen. Aus der Dampfleitung fließt kontinuierlich Wasser heraus und das Gerät kühlt sich ab. Wenn die Anzeigeleuchten nicht mehr schnell blinken, kann der Dampfkopf in die Position  gedreht werden und der Abkühlungsprozess ist beendet. Sobald die Anzeigeleuchten für „eine Tasse“ und „zwei Tassen“ wieder kontinuierlich erleuchtet sind, kann das Gerät wieder Kaffee herstellen.

Entkalken

Wenn Sie etwa 500 Mal die Kaffee- oder Dampffunktion benutzt haben, sollte das Gerät manuell entkalkt werden. Gehen Sie hierfür folgendermaßen vor:

1. Fügen Sie etwas Entkalker in den Wassertank hinzu (circa 10 g) und befüllen Sie den Wassertank anschließend bis zur Maximalmarkierung mit frischem Wasser.
2. Drehen Sie den Dampfkopf, nachdem Sie das Gerät eingeschaltet haben und der Vorheizvorgang abgeschlossen ist, in die Position . Das Wasser wird nun durch die Leitung gepumpt.
3. Drehen Sie den Dampfkopf während des Entkalkens ab und zu in die Position , damit eine kleine Menge des Entkalkers aus dem Trichterauslass herausfließen kann.
4. Nach circa 2 Minuten stoppt das Gerät den Betrieb.
5. Drehen Sie den Dampfkopf nun in die Position  und anschließend wieder in die Position . Das Gerät beginnt wieder, Wasser durch die Leitung zu pumpen. Wiederholen Sie diesen Schritt circa 5 Mal, bis der Wassertank vollständig leer ist.
6. Befüllen Sie den Wassertank bis zur Maximalmarkierung mit frischem Wasser und drehen Sie den Dampfkopf in die Position . Drehen Sie den Dampfkopf wiederholt in die Position  und anschließend wieder in die Position , bis der Pumpvorgang abgeschlossen ist.

REINIGUNG UND WARTUNG

1. Schalten Sie das Gerät aus und ziehen Sie den Netzstecker aus der Steckdose. Lassen Sie das Gerät vollständig abkühlen.
2. Reiben Sie die Außenseite des Geräts mit einem feuchten Tuch oder einem sauberen Schwamm ab.

Hinweis: Verwenden Sie keinen Alkohol oder Flüssigreiniger und tauchen Sie das Gerät zur Reinigung nicht unter Wasser.

3. Nehmen Sie den Kaffeetrichter heraus und entfernen Sie die Kaffeepulverrückstände aus dem Filter.

FEHLERBEHEBUNG

Problem	Mögliche Ursache	Lösungsansatz
Kein Wasser/ Dampf.	Es befindet sich kein Wasser im Wassertank/ der Wassertank ist blockiert.	Befüllen Sie den Wassertank mit Wasser, schalten Sie das Gerät ein und drücken Sie die Kaffeetaste.
	Es wurde nicht genug Wasser hinzugefügt.	Drücken Sie die Heißwassertaste und das Gerät beginnt Wasser in die Leitung zu pumpen, bis Wasser aus der Dampfdüse oder dem Trichter herausfließt.
	Das Gerät hat sich noch nicht vorgeheizt.	Das Gerät muss vor der Kaffeeherstellung vorgeheizt werden. Die Anzeigeleuchte muss stetig an sein und nicht mehr blinken.
Der Espresso ist zu dünn.	Das Kaffeepulver ist zu grob/ wurde nicht hineingepresst.	Nutzen Sie ein feineres Kaffeepulver und pressen Sie dieses in den Filter hinein.
Kein Dampf.	Der Dampfauslass ist blockiert.	Verwenden Sie einen dünnen Draht und stecken Sie diesen durch die Dampföffnung.
	Die Dampftaste ist nicht an.	Verwenden Sie die Heißwasserfunktion um die Leitung nach dem Milchaufschäumen zu reinigen.
	Der Vorheizvorgang ist noch nicht abgeschlossen.	Warten Sie vor dem Nutzen der Dampffunktion, bis der Vorheizvorgang abgeschlossen ist.
Der Espresso ist zu stark oder zu dünn.	Zu viel oder zu wenig Kaffeepulver.	Befüllen Sie den Filter mit der Standardkaffeemenge. Ein Kaffeelöffel für eine Tasse und drücken Sie das Kaffeepulver im Filter fest. Das Kaffeepulver darf weder zu grobkörnig noch zu feinkörnig sein. Zu grobes Kaffeepulver kann nicht vollständig extrahiert werden und zu feines Kaffeepulver kann sich auf die Kaffeemenge auswirken.
Die Milch schäumt nicht richtig.	Es wurde keine Vollmilch verwendet.	Verwenden Sie Vollmilch
	Das Gerät hat sich noch nicht vorgeheizt.	Nutzen Sie die Dampffunktion erst dann, wenn die Dampfanzeige permanent leuchtet und nicht mehr blinkt.
Kein Kaffee, Kaffee zu schwach und die Dampfleuchte blinkt schnell auf.	Zu hohe Temperatur nach dem verwenden der Dampffunktion.	Wasserkühlung verwenden.
Es wird kein Kaffee produziert.	Der Dampfschalter ist nicht ausgedreht.	Bringen Sie den Dampfschalter in die Position „OFF“.

HINWEISE ZUR ENTSORGUNG



Wenn es in Ihrem Land eine gesetzliche Regelung zur Entsorgung von elektrischen und elektronischen Geräten gibt, weist dieses Symbol auf dem Produkt oder auf der Verpackung darauf hin, dass dieses Produkt nicht im Hausmüll entsorgt werden darf. Stattdessen muss es zu einer Sammelstelle für das Recycling von elektrischen und elektronischen Geräten gebracht werden. Durch regelkonforme Entsorgung schützen Sie die Umwelt und die Gesundheit Ihrer Mitmenschen vor negativen Konsequenzen. Informationen zum Recycling und zur Entsorgung dieses Produkts, erhalten Sie von Ihrer örtlichen Verwaltung oder Ihrem Hausmüllentsorgungsdienst.

HERSTELLER & IMPORTEUR (UK)

Hersteller:

Chal-Tec GmbH, Wallstraße 16, 10179 Berlin, Deutschland.

Importeur für Großbritannien:

Chal-Tec UK limited
Unit 6 Riverside Business Centre
Brighton Road
Shoreham-by-Sea
BN43 6RE
United Kingdom

Dear Customer,

Congratulations on purchasing this device. Please read the following instructions carefully and follow them to prevent possible damages. We assume no liability for damage caused by disregard of the instructions and improper use. Scan the QR code to get access to the latest user manual and more product information.



CONTENT

Safety Instructions	14
Device overview	15
Control panel	16
Operation	16
Cleaning and Maintenance	20
Troubleshooting	21
Disposal Considerations	22
Manufacturer & Importer (UK)	22

TECHNICAL DATA

Product code	10038393, 10038394
Power supply	220-240 V ~ 50/60 Hz
Power	1350 W
Water tank capacity	1,4 L
Pressure	20 Bar
Note: A replacement portafilter is available for this machine under item number 10038395.	

SAFETY INSTRUCTIONS

- Read this booklet thoroughly before using the device to protect against damage to the device, fire, electric shock and injury to persons or property.
- Save this manual for future reference.
- This device is intended to prepare coffee using high pressure (“Espresso”) and to be used in indoors household, only.
- Do not use the device for purposes other than its intended use.
- This device may be only used by children 8 years old or older and persons with limited physical, sensory and mental capabilities and / or lack of experience and knowledge, provided that they have been instructed in use of the device by a responsible person who understands the associated risks.
- Refer all servicing to qualified personnel. Servicing is required when the appliance has been damaged in any way, such as when the power supply cord or plug is damaged, liquid has been spilled over the appliance or objects have fallen into the appliance, or when it has been exposed to rain or humidity, when it does not operate normally, or has been dropped.
- Please, only use accessories recommended by the manufacturer of this device to prevent danger of physical damage, fire or electrical shock to the device or injury to persons.
- Make sure that the water tank of the device is always filled with the amount of water needed for the intended operation to prevent damage to the device.
- Stay away from hot steam escaping from the unit. Only use the handles or levers attached to the unit or its components if you want to move hot components of the unit, such as the frother or the coffee filter.
- Do not immerse the device into water or other liquids to avoid shock damage to the device and harm to you.
- Do not touch the plug of the device with wet hands. Water drops from your hands may drip on the plug and cause an electrical shock when in contact with the power socket.
- Monitor the device during operation, since it needs manual operation.
- Store the device in a dry, clean place out of the reach of unauthorised persons.
- Monitor children while they play near the device to protect them from damage.
- Unplug the unit when not in use.



CAUTION

Risk of injury! To avoid the risk of burns from hot surfaces and scalding by hot liquid leave the device to cool off completely before taking of or attaching components to it, before cleaning or moving the device or its components.

DEVICE OVERVIEW

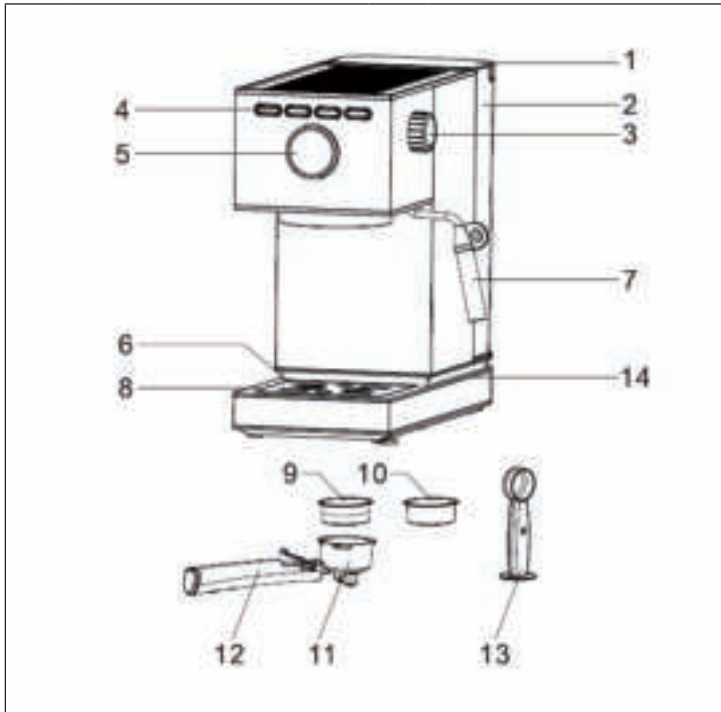

1	Water tank cover	8	Drip tray
2	Water tank	9	1 cup filter
3	Froth button	10	2 cup filter
4	Control panel	11	Funnel
5	Pressure gauge	12	Filter holder (aluminium alloy)
6	Cup holder	13	Coffee spoon
7	Froth nozzle	14	Lamp ring

CONTROL PANEL

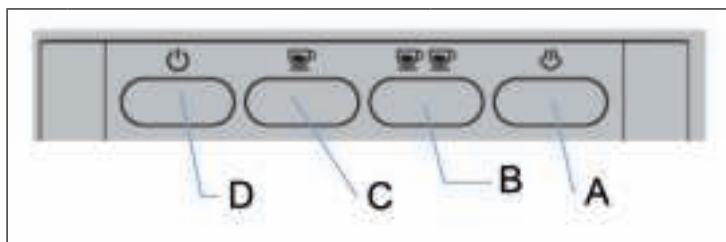







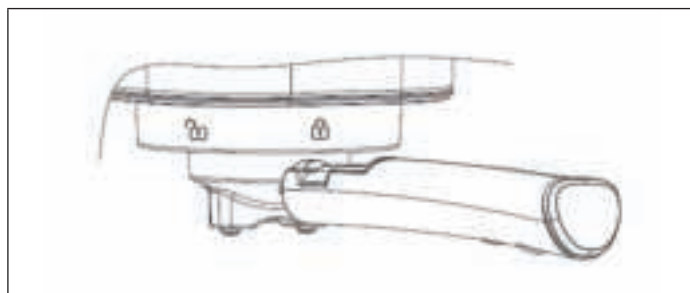

A	Froth button	C	One cup
B	Two cups	D	On / off button

OPERATION

First use/preparation of the still-cold coffee machine

1. Fill the water tank with water, making sure that the water does not exceed the maximum mark in the water tank.
2. Remove the funnel from the packaging, insert it into the filter and attach both to the appropriate place in the device. The handle of the funnel must be at the  mark.



3. Plug the power plug into the mains socket. Then press the button . The device will beep. The indicator lights  and  will start flashing and the unit will warm up. Make sure that the steam knob is in the  position. When the steam knob is in the  position, all four indicator lights will flash at once and the device will not work.
4. When the indicator lights  and  light up steadily, press the button  to rinse the coffee filter or coffee cup with hot water.





Brew an espresso

1. While the device is preheating, the coffee powder (the coffee powder should be size 1 powder, not too coarse and not too fine) can be filled into the coffee filter and then compressed with the powder press. In the meantime, remove the coffee powder from the edges of the funnel by hand or with a brush (if one cup is needed, use the filter for one cup; if two cups are needed, use the filter for 2 cups).

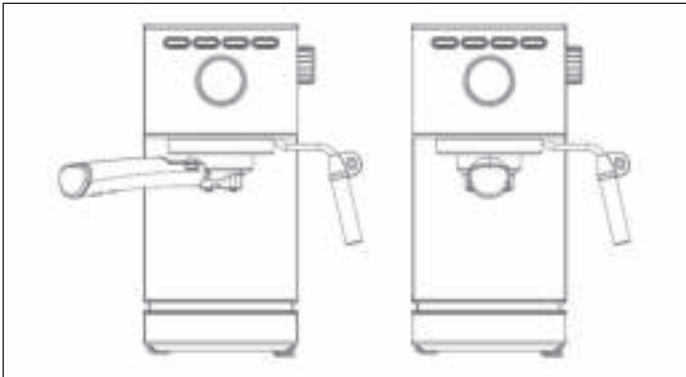



2. Attach the funnel and fix it in the direction of the arrow. Then place the coffee cup under the filter.





3. When the indicator lights  and  are steadily lit, press the  button once and the coffee for a cup of coffee will start to flow out. If you want to make two cups of coffee, press the  key. Align the coffee cups so that the coffee flows directly along the inner rim of the cup into the coffee cup.
4. Wait until the coffee has flowed in completely. Then the coffee is ready.

Milk foam function

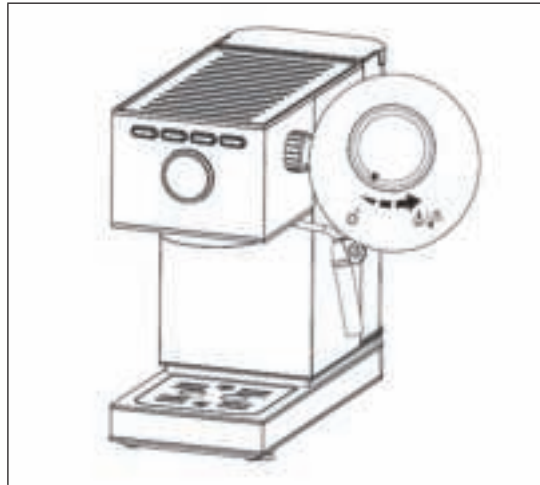

1. First press the  button and then the  button. At this time, the indicator light  will start flashing. As soon as the indicator light is permanently on, the preheating process is finished.
2. Fill 1/3 of the milk jug with chilled whole milk. Dip the steam nozzle 1 cm deep into the milk surface and then slowly open the steam knob until steam emerges from the front of the nozzle.

Note: Release some water from the steam pipe first before foaming milk.







3. When the milk temperature reaches approximately 75 °C and the milk foam starts to rise, you can move the steam knob to the position  and press the  button to stop the function.



Hot water function

Press the  button and turn the steam knob to the  position. Hot water will then continuously emerge from the steam line. Turn the steam knob to the  position to end the function.



Additional function - memory function

1. After the unit has heated up (once the indicator lights  and  are steadily lit), press and hold the  button. Coffee then flows out of the funnel. Release the button as soon as the desired amount of coffee is reached. The device will emit a sound, which means that the length of time you pressed the button has been saved. The next time you press the  button, the previously stored amount of coffee will come out (the longest time is 60 seconds. If the button was previously pressed for more than 60 seconds, this is invalid and the factory-set time will remain set)

Note: If the time period in which you pressed the button was too short, this time will not be saved. The continuous flow volume should be more than 15 ml.







2. The reminder function for the  key works in the same way as described in point 1.
3. To reset to factory settings, press and hold the  and  buttons simultaneously for 3 seconds. If the device then beeps once, this means that the device has been reset to factory settings.

Cooling function

If you have previously used the steam function, the indicator lights for 'one cup' and 'two cups' will flash quickly because the temperature of the appliance is too high. Turn the steam knob to the  position. The device will start pumping water through the pipe. Water will continuously flow out of the steam line and the device will cool down. When the indicator lights stop flashing rapidly, the steam knob can be turned to the  position and the cooling process is complete. As soon as the indicator lights for 'one cup' and 'two cups' are continuously lit again, the device can again make coffee.

Decalcification

After you have used the coffee or steam function about 500 times, the device must be decalcified manually. Proceed as follows:

1. Add some descaler to the water tank (approximately 10 g) and then fill the water tank with fresh water up to the maximum mark.
2. After you have switched on the appliance and the preheating process is complete, turn the steam knob to the  position. The water is now pumped through the pipe.
3. During descaling, occasionally turn the steam knob to the  position to allow a small amount of descaler to flow out of the funnel outlet.
4. After about 2 minutes, the device will stop operating.
5. Now turn the steam knob to the  position and then back to the  position. The device will again start pumping water through the pipe. Repeat this step approximately 5 times until the water tank is completely empty.
6. Fill the water tank with fresh water up to the maximum mark and switch the steam knob to the  position and then back to the  position periodically until the pumping process is complete.

CLEANING AND MAINTENANCE

1. Switch off the device immediately and pull the power plug out of the socket. Let the device cool down completely.
2. Rub the outside of the unit with a damp cloth or clean sponge.

Note: Do not use alcohol or liquid cleaners and do not submerge the unit in water for cleaning.

3. Take out the coffee funnel and remove the coffee powder residue from the filter.

TROUBLESHOOTING

Problem	Potential cause	Possible solution
No water/steam.	There is no water in the water tank/the water tank is blocked.	Fill the water tank with water, switch on the appliance and press the coffee button.
	Not enough water has been added.	Press the hot water button and the machine will start pumping water into the line until water flows out of the steam nozzle or funnel.
	The appliance has not yet preheated.	The appliance must be preheated before making coffee. The indicator light must be on steadily and must not be flashing anymore.
The espresso is too thin.	The coffee powder is too coarse/ was not pressed in.	Use a finer coffee powder and press this into the filter.
No steam.	The steam outlet is blocked.	Use a thin wire and plug this through the steam opening.
	The steam button is not on.	Use the hot water function to clean the pipe after milk frothing.
	The preheating process is not yet complete.	Before using the steam function, wait until the preheating process is complete.
The espresso is too strong or too thin.	Too much or too little coffee powder.	Fill the filter with the standard amount of coffee. One coffee spoon for one cup and press the coffee powder firmly in the filter. The coffee powder must be neither too coarse-grained nor too fine-grained. Coffee powder that is too coarse cannot be extracted completely and coffee powder that is too fine can affect the amount of coffee.
The milk does not foam properly.	Whole milk was not used.	Use whole milk.
	The appliance has not yet preheated.	Only use the steam function when the steam indicator is permanently lit and no longer flashing.
No coffee, coffee too weak and steam light flashing rapidly.	Temperature too high after using the steam function.	Use water cooling.
The machine does not brew coffee.	The steam switch is not turned off.	Set the steam switch to the 'OFF' position.

DISPOSAL CONSIDERATIONS



If there is a legal regulation for the disposal of electrical and electronic devices in your country, this symbol on the product or on the packaging indicates that this product must not be disposed of with household waste. Instead, it must be taken to a collection point for the recycling of electrical and electronic equipment. By disposing of it in accordance with the rules, you are protecting the environment and the health of your fellow human beings from negative consequences. For information about the recycling and disposal of this product, please contact your local authority or your household waste disposal service.

MANUFACTURER & IMPORTER (UK)

Manufacturer:

Chal-Tec GmbH, Wallstrasse 16, 10179 Berlin, Germany.

Importer for Great Britain:

Chal-Tec UK limited
Unit 6 Riverside Business Centre
Brighton Road
Shoreham-by-Sea
BN43 6RE
United Kingdom

Estimado cliente:

Le felicitamos por la adquisición de este producto. Lea atentamente el siguiente manual y siga cuidadosamente las instrucciones de uso con el fin de evitar posibles daños. La empresa no se responsabiliza de los daños ocasionados por un uso indebido del producto o por haber desatendido las indicaciones de seguridad. Escanee el siguiente código QR para obtener acceso al manual de usuario más reciente y otra información sobre el producto.



ÍNDICE

Indicaciones de seguridad	24
Vista general del aparato	25
Panel de control	26
Puesta en marcha	26
Limpieza y mantenimiento	30
Reparación de anomalías	31
Indicaciones sobre la retirada del aparato	32
Fabricante e importador (Reino Unido)	32

DATOS TÉCNICOS

Número del artículo	10038393, 10038394
Suministro eléctrico	220-240 V ~ 50/60 Hz
Potencia	1350 W
Capacidad del depósito de agua	1,4 L
Presión	20 Bar
Nota: Existe un soporte de tamiz de repuesto para este aparato con el número de artículo 10038395.	

INDICACIONES DE SEGURIDAD

- Lea atentamente estas instrucciones de uso para evitar riesgos de daños físicos, incendios, descargas eléctricas, lesiones y daños materiales.
- Este aparato está destinado a la preparación de café con filtro a presión ("espresso") y a su uso doméstico en el interior.
- No utilice el aparato para un fin distinto al previsto.
- Los niños mayores de 8 años y las personas con discapacidad física, sensorial o psíquica pueden utilizar el aparato si han sido previamente instruidos por una persona responsable sobre el funcionamiento del mismo y conocen las funciones, las indicaciones de seguridad y los riesgos asociados.
- Las reparaciones sólo deben ser realizadas por personal cualificado y son necesarias si el aparato ha sufrido daños, si los cables de alimentación o los enchufes están dañados, si se han derramado líquidos o han caído objetos sobre él, si el aparato ha estado expuesto a la humedad, si se ha caído o si no funciona correctamente.
- Por favor, utilice sólo los accesorios recomendados por el fabricante de este aparato para garantizar su funcionamiento.
- Antes de utilizar el aparato, asegúrese de que el depósito de agua del aparato esté siempre lleno con la cantidad de agua necesaria para el uso previsto, para evitar daños en el aparato.
- Manténgase alejado del vapor caliente que sale del aparato. Utilice únicamente las asas o palancas fijadas al aparato o a sus componentes para mover los componentes calientes del aparato, como el espumador o el filtro.
- No sumerja el aparato en agua para limpiarlo, para evitar daños eléctricos en el aparato.
- No toque el enchufe con las manos húmedas o mojadas. La humedad de sus manos puede acumularse en el enchufe y provocar una peligrosa descarga eléctrica si entra en contacto con la toma de corriente.
- Supervise el aparato durante su funcionamiento.
- Mantenga la unidad y sus componentes secos, limpios y fuera del alcance de personas no autorizadas.
- Supervise a los niños cuando jueguen cerca del aparato para protegerlos de cualquier daño.
- Desenchufe el aparato de la toma de corriente cuando ya no lo utilice.



ATENCIÓN

¡Peligro de lesiones! Deje que la unidad se enfríe completamente antes de limpiarla y antes de mover la unidad o partes de ella. Para evitar quemaduras en superficies calientes y lesiones por líquido caliente.

VISTA GENERAL DEL APARATO

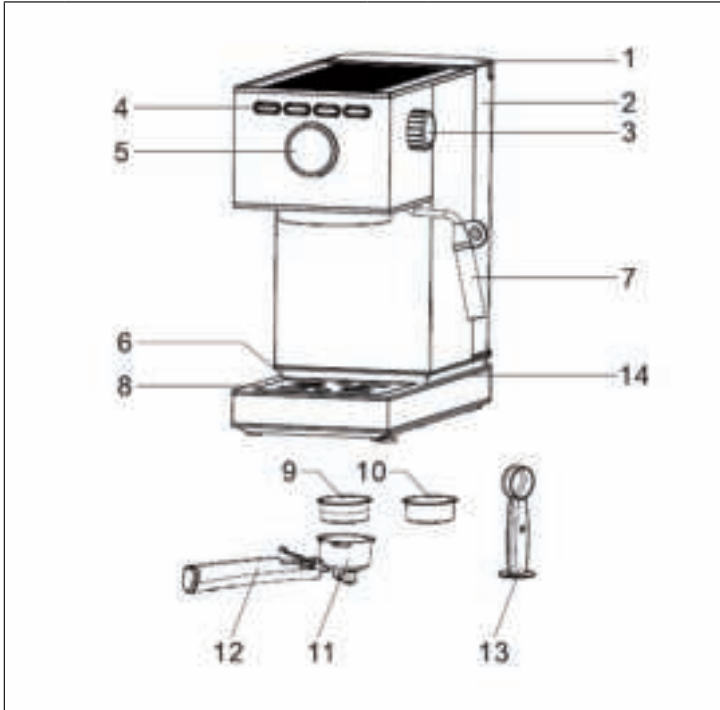

1	Tapa del depósito de agua	8	Bandeja para escurrir
2	Depósito de agua	9	Filtro de 1 taza
3	Botón de espuma	10	Filtro de 2 tazas
4	Panel de control	11	Tolva
5	Medidor de presión	12	Portafiltros (aleación de aluminio)
6	SopORTE para tazas	13	Cuchara de café
7	Boquilla para espuma	14	Anillo

PANEL DE CONTROL

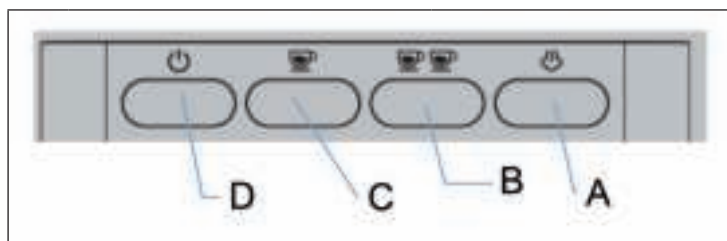







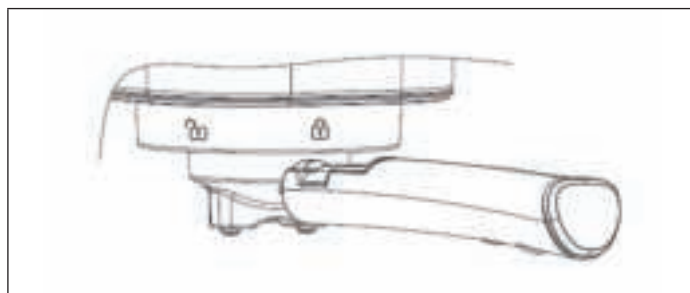

A	Botón de espuma	C	Una taza
B	Dos tazas	D	Botón de encendido/apagado

PUESTA EN MARCHA

Primer uso/preparación de la máquina de café cuando aún está fría

1. Llene el depósito de agua con agua, asegurándose de que no supere la marca máxima del depósito.
2. Saque el embudo del embalaje, introdúzcalo en el filtro y fije ambos en el lugar apropiado de la máquina. El mango del embudo debe estar en la marca .



3. Introduzca el cable de alimentación en la toma de corriente. A continuación, pulse el botón . La máquina emite un pitido. Las luces indicadoras  y  comienzan a parpadear y la máquina se calienta. Asegúrese de que la perilla de vapor está en posición . Si el botón de vapor está en posición , las cuatro luces indicadoras parpadean a la vez y el aparato no funciona.
4. Cuando  el indicador se  ilumine  y quede fijo, pulse el botón para enjuagar el filtro de café o la taza de café con agua caliente.





Preparar un espresso

1. Mientras se precalienta la máquina, se puede poner el café en polvo (el polvo de café debe ser de tamaño 1, no demasiado grueso ni demasiado fino) en el filtro de café y luego comprimirlo con la prensa de polvo. Mientras tanto, retire el polvo de café de los bordes del embudo con la mano o con un cepillo (si se necesita una taza, utilice el filtro para una taza; si se necesitan dos tazas, utilice el filtro para 2 tazas).

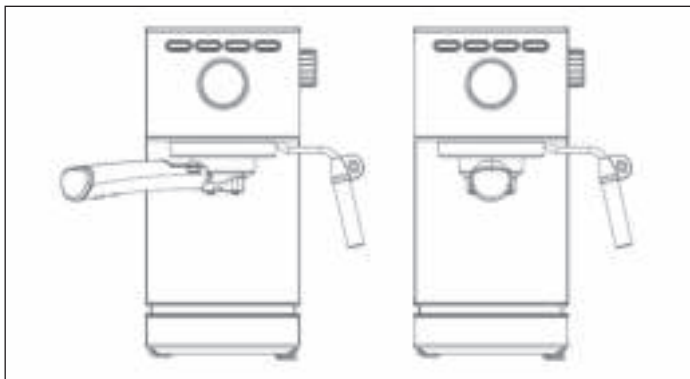



2. Coloque el embudo y fíjelo en la dirección de la flecha. A continuación, coloque la taza de café debajo del filtro.





3. Cuando las luces  indicadoras  se enciendan de forma constante, pulse el botón una vez y  el café para una taza empezará a salir. Si quiere preparar dos tazas de café, pulse el botón . Alinee las tazas de café de manera que el café fluya directamente a lo largo del borde interior de la taza en la taza de café.
4. Espere hasta que el café haya fluido completamente. El café está listo.

Función de espuma de leche

1. A continuación, pulse el botón  y después el botón . En ese momento, el indicador luminoso  comienza a parpadear. En cuanto el indicador luminoso esté permanentemente encendido, el proceso de precalentamiento habrá terminado.
2. Llene 1/3 de la jarra de leche con leche entera fría. Sumerja la boquilla de vapor 1 cm en la superficie de la leche y, a continuación, abra lentamente el mando de vapor hasta que salga vapor por la parte delantera de la boquilla.

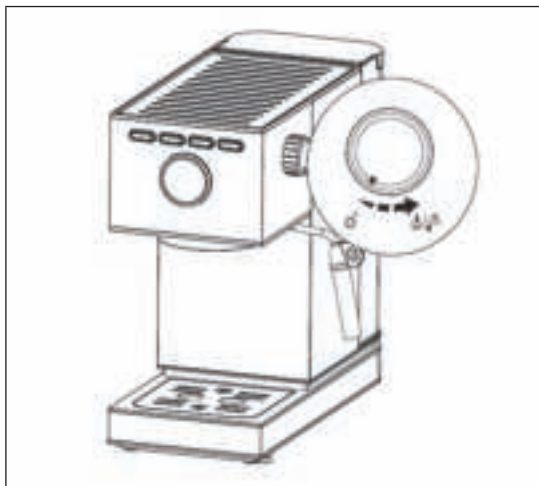

Nota: Primero escurra un poco de agua del tubo de vapor antes de espumar la leche.





3. Cuando la temperatura de la leche alcance unos 75 °C y la espuma de la leche empiece a subir, puede mover el mando de vapor a  la posición y pulsar el botón para detener  la función.

Nota: Después de utilizar la función de espuma de leche, se recomienda enjuagar el tubo de vapor con agua caliente para evitar que el tubo se obstruya con residuos de leche seca.



Función de agua caliente

Pulse el botón  y gire el mando de vapor a la posición . A continuación, el agua caliente sale de forma continua por el tubo de vapor. Gire el botón de vapor a la posición  para detener la función.



Función adicional: función de memoria

1. Una vez que el aparato se haya calentado (una vez que el indicador  se ilumine de forma constante), mantenga el botón pulsado . El café sale entonces por el embudo. Suelte el botón en cuanto se alcance la cantidad de café deseada. La máquina emite un sonido, lo que significa que se ha almacenado la hora a la que se ha pulsado el botón. La próxima vez que pulse el botón , se descargará la cantidad de café almacenada anteriormente (el tiempo más largo es de 60 segundos. Si el botón se ha pulsado previamente antes de los 60 segundos, esto no es válido y se mantiene el tiempo ajustado de fábrica).

Nota: Si el periodo durante el cual ha pulsado el botón ha sido demasiado corto, este tiempo no se almacena. El volumen de flujo continuo debe ser superior a 15 ml.







2. La función de recordatorio del botón  funciona de la misma manera que la descrita en el punto 1.
3. Para restablecer la configuración de fábrica, mantenga pulsados los botones  y  simultáneamente durante 3 segundos. Si el aparato emite un pitido, significa que se ha restablecido la configuración de fábrica.

Función de refrigeración

Si ha utilizado previamente la función de vapor, los indicadores luminosos de "una taza" y "dos tazas" parpadean rápidamente porque la temperatura de la máquina es demasiado alta. Pulse el botón  y gire el mando de vapor a la posición. La máquina comienza a bombear agua a través de la tubería. El agua sale continuamente del tubo de vapor y el aparato se enfría. Cuando las luces indicadoras dejan de parpadear rápidamente, el mando de vapor puede ser girado a la posición  y el proceso de enfriamiento ha terminado. En cuanto los indicadores luminosos de "una taza" y "dos tazas" vuelvan a encenderse de forma continua, la máquina podrá volver a preparar café.

Descalcificación

Cuando haya utilizado la función de café o vapor unas 500 veces, la máquina debe descalcificarse manualmente. Proceda de este modo:

1. Añada un poco de descalcificador al depósito de agua (unos 10 g) y luego llene el depósito de agua con agua dulce hasta la marca máxima.
2. Una vez que haya encendido la máquina y haya finalizado el proceso de precalentamiento, gire el mando de vapor a la posición . El agua se bombea ahora a través del canal.
3. Durante la descalcificación, gire de vez en cuando el botón  de vapor a la posición para que salga una pequeña cantidad de descalcificador por la salida del embudo.
4. Después de unos 2 minutos, la máquina deja de funcionar.
5. Ahora gire la perilla de vapor a la posición  y luego a la posición . La máquina comienza a bombear agua a través del tubo. Repita este paso unas 5 veces hasta que el depósito de agua esté completamente vacío.
6. Llene el depósito de agua con agua fresca hasta la marca máxima y gire el mando de vapor a la posición . Gire el botón de vapor repetidamente a la posición  y luego a la posición  hasta que se complete el proceso de bombeo.

LIMPIEZA Y MANTENIMIENTO

1. Apague el aparato y desconecte el enchufe de la toma de corriente. Deje que el aparato se enfríe por completo.
2. Pase paño húmedo o una esponja limpia por el exterior del aparato.

Nota: No utilice alcohol ni limpiadores líquidos y no sumerja el aparato en agua para limpiarlo.

3. Saque el embudo de café y retire los restos de café en polvo del filtro.

REPARACIÓN DE ANOMALÍAS

Anomalía	Posible causa	Propuesta de solución
No hay agua/ vapor.	No hay agua en el depósito de agua/el depósito de agua está bloqueado.	Llene el depósito de agua, encienda la máquina y pulse el botón de café.
	No se ha añadido suficiente agua.	Pulse el botón de agua caliente y la máquina comenzará a bombear agua en la línea hasta que el agua salga por la boquilla de vapor o el embudo.
	La máquina aún no se ha precalentado.	La máquina debe precalentarse antes de preparar el café. El indicador luminoso debe estar encendido de forma constante y dejar de parpadear.
El espresso sale demasiado oscuro.	El café en polvo es demasiado grueso/ no se ha prensado.	Utilice un polvo de café más fino y presiónelo en el filtro.
No hay vapor.	La salida de aire está bloqueada.	Utiliza un alambre fino y pásalo por la salida de vapor.
	El botón de vapor no está encendido.	Utilice la función de agua caliente para limpiar el tubo después de espumar la leche.
	El proceso de precalentamiento aún no ha terminado.	Espere a que se complete el proceso de precalentamiento antes de utilizar la función de vapor.
El espresso sale demasiado oscuro o demasiado claro.	Demasiado o demasiado poco café.	Llene el filtro con la cantidad estándar de café. Una cuchara de café para una taza y presione el polvo de café firmemente en el filtro. El café en polvo no debe ser ni demasiado grueso ni demasiado fino. Un polvo de café demasiado grueso puede no extraer suficiente café y un polvo de café demasiado fino puede afectar a la cantidad de café.
La leche no hace buena espuma.	No se ha utilizado leche entera.	Use leche entera.
	La máquina aún no se ha precalentado.	Utilice la función de vapor sólo cuando el indicador de vapor esté permanentemente encendido y no parpadee.
No hay café, el café es demasiado suave y la luz de vapor parpadea rápidamente.	Temperatura demasiado alta después de utilizar la función de vapor.	Utilice la refrigeración por agua.
No se produce café.	El interruptor de vapor no está apagado.	Coloque el interruptor de vapor en la posición "OFF".

INDICACIONES SOBRE LA RETIRADA DEL APARATO



Si en su país existe una disposición legal relativa a la eliminación de aparatos eléctricos y electrónicos, este símbolo estampado en el producto o en el embalaje advierte de que no debe eliminarse como residuo doméstico. En lugar de ello, debe depositarse en un punto de recogida de reciclaje de aparatos eléctricos y electrónicos. Una retirada de aparatos conforme a las leyes contribuye a proteger el medio ambiente y a las personas a su alrededor frente a posibles consecuencias perjudiciales para la salud. Para obtener información más detallada sobre el reciclaje de este producto, póngase en contacto con su ayuntamiento o con el servicio de eliminación de residuos domésticos.

FABRICANTE E IMPORTADOR (REINO UNIDO)

Fabricante:

Chal-Tec GmbH, Wallstraße 16, 10179 Berlín, Alemania.

Importador para Reino Unido:

Chal-Tec UK limited.
Unit 6 Riverside Business Centre
Brighton Road
Shoreham-by-Sea
BN43 6RE
Reino Unido

Cher client, chère cliente,

Toutes nos félicitations pour l'acquisition de ce nouvel appareil. Lisez attentivement les indications suivantes et suivez-les pour éviter d'éventuels dommages. Nous ne saurions être tenus pour responsables des dommages dus au non-respect des consignes et à la mauvaise utilisation de l'appareil. Scannez le QR-Code pour obtenir la dernière version du mode d'emploi ainsi que d'autres informations concernant le produit.

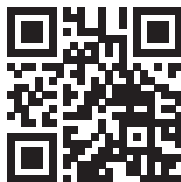

SOMMAIRE

Consignes de sécurité	34
Aperçu de l'appareil	35
Panneau de commande	36
Fonctionnement	36
Nettoyage et maintenance	40
Résolution des problèmes	41
Informations sur le recyclage	42
Fabricant et importateur (GB)	42

FICHE TECHNIQUE

Numéro d'article	10038393, 10038394
Alimentation	220-240 V ~ 50/60 Hz
Puissance	1350 W
Capacité du réservoir d'eau	1,4 L
Pression	20 bars
Remarque : un porte-filtre de rechange est disponible pour cet appareil sous le numéro d'article 10038395.	

CONSIGNES DE SÉCURITÉ

- Lisez attentivement ce mode d'emploi pour éviter les risques de dommages physiques, d'incendie, de décharge électrique, de blessures et de dommages matériels.
- Cet appareil est destiné à la préparation de café à l'aide d'un filtre à pression (« espresso ») et à un usage domestique à l'intérieur.
- N'utilisez pas l'appareil à d'autres fins que celles pour lesquelles il a été conçu.
- Les enfants à partir de 8 ans et les personnes souffrant de handicaps mentaux, sensoriels et physiques ne peuvent utiliser l'appareil que s'ils ont été parfaitement familiarisés avec les fonctions et les précautions de sécurité par une personne responsable et s'ils comprennent les risques associés.
- Les réparations ne doivent être effectuées que par du personnel qualifié et sont nécessaires si l'appareil a été endommagé, si le cordon d'alimentation ou la fiche secteur sont endommagés, si des liquides ont coulé sur l'appareil ou si des objets sont tombés dessus, si l'appareil a été exposé à l'humidité, s'il est tombé ou s'il ne fonctionne pas correctement.
- Veuillez utiliser uniquement les accessoires recommandés par le fabricant de cet appareil afin de garantir le bon fonctionnement de l'appareil.
- Avant d'utiliser l'appareil, assurez-vous que le réservoir d'eau de l'appareil est toujours rempli de la quantité d'eau nécessaire pour l'utilisation prévue afin d'éviter d'endommager l'appareil.
- Ne vous approchez pas de la vapeur chaude qui sort de l'appareil. Afin de déplacer les composants chauds de l'appareil tels que le mousser ou le filtre, veuillez utiliser uniquement les poignées ou les leviers fixés à l'appareil ou à ses composants.
- Ne pas immerger l'appareil dans l'eau pour le nettoyer afin d'éviter tout dommage électrique.
- Ne touchez jamais la fiche de l'appareil avec des mains humides. L'humidité de vos mains peut perler sur la fiche et provoquer une décharge électrique dangereuse si elle entre en contact avec la prise.
- Surveillez l'appareil en fonctionnement.
- Maintenez l'appareil et ses composants secs, propres et hors de portée des personnes non autorisées.
- Surveillez les enfants lorsqu'ils jouent à proximité de l'appareil pour les protéger.
- Si vous ne comptez pas utiliser l'appareil pendant une longue période, débranchez la fiche de la prise.



ATTENTION

Risque de blessure ! Laissez l'appareil refroidir complètement avant de le nettoyer et avant de le déplacer ou ses parties. Vous éviterez ainsi de vous brûler sur des surfaces chaudes et de vous blesser avec un liquide chaud.

APERÇU DE L'APPAREIL

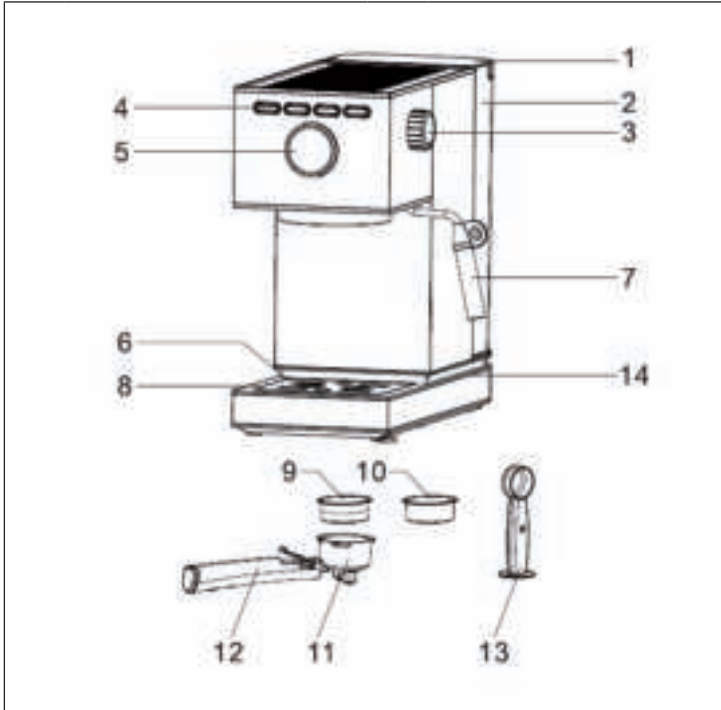

1	Couvercle du réservoir d'eau	8	Bac récepteur
2	Réservoir d'eau	9	Filtre 1 tasse
3	Bouton du mousser	10	Filtre 2 tasses
4	Panneau de commande	11	Entonnoir
5	Manomètre	12	Porte-filtre (alliage d'aluminium)
6	Porte-tasse	13	Cuillère à café
7	Buse à mousse	14	Anneau de lampe

PANNEAU DE COMMANDE

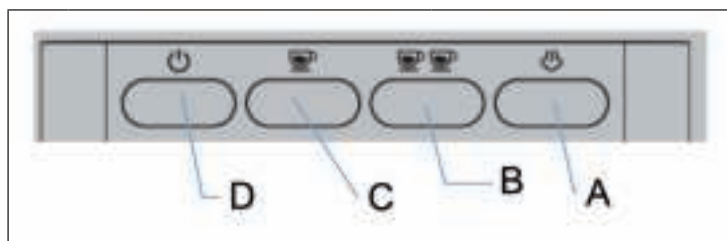







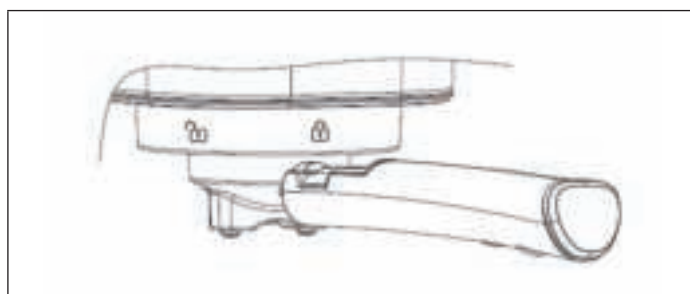

A	Bouton du mousser	C	Une tasse
B	Deux tasses	D	Touche de marche/arrêt

FONCTIONNEMENT

Première utilisation/préparation de la machine à café froide

1. Remplissez le réservoir d'eau en veillant à ce que l'eau ne dépasse pas la limite de remplissage du réservoir.
2. Retirez l'entonnoir de l'emballage, insérez-le dans le filtre et fixez les deux éléments à l'emplacement correspondant de l'appareil. La poignée de l'entonnoir doit être au niveau de la marque .



3. Branchez la fiche dans la prise. Appuyez ensuite sur la touche . L'appareil émet un bip. Les voyants lumineux  commencent  à clignoter et l'appareil chauffe. Assurez-vous que l'interrupteur d'alimentation est en position . Lorsque la commande de vapeur est en position , les quatre témoins lumineux clignotent en même temps et l'appareil ne fonctionne pas.
4. Lorsque les témoins lumineux  et  s'allument de façon continue, appuyez sur le bouton  pour rincer le filtre à café ou la tasse à café à l'eau chaude.





Préparer un espresso

1. Pendant que la machine préchauffe, le café moulu (la café moulu doit être de taille 1, ni trop grossièrement ni trop finement) peut être versé dans le filtre à café, puis comprimé avec le piston à café moulu. Pendant ce temps, retirez le café en poudre des bords de l'entonnoir à la main ou à l'aide d'une brosse (si une tasse est nécessaire, utilisez le filtre pour une tasse ; si deux tasses sont nécessaires, utilisez le filtre pour 2 tasses).

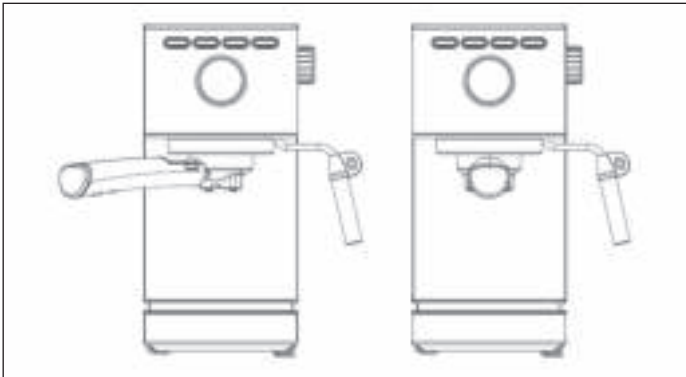



2. Attachez l'entonnoir et fixez-le dans le sens de la flèche. Placez ensuite la tasse à café sous le filtre.





3. Lorsque les témoins lumineux  et  sont allumés en permanence, appuyez une fois sur le bouton  et le café pour une tasse de café commence à couler. Si vous voulez faire deux tasses de café, appuyez sur le bouton . Alignez les tasses à café de manière à ce que le café coule directement le long du bord intérieur de la tasse à café.
4. Attendez que le café ait complètement coulé. Le café est alors prêt.

Fonction mousser à lait

1. Appuyez d'abord sur le bouton  puis sur le bouton . À ce moment-là, le témoin lumineux  commence à clignoter. Une fois que le témoin lumineux est allumé en permanence, le processus de préchauffage est terminé.
2. Remplissez 1/3 du pot à lait avec du lait entier réfrigéré. Plongez la buse de vapeur de 1 cm dans le lait, puis ouvrez lentement le bouton de vapeur jusqu'à ce que la vapeur sorte par l'avant de la buse.



Remarque : avant de faire mousser le lait, évacuez un peu d'eau du tuyau de vapeur.







3. Lorsque le lait atteint environ 75 °C et que la mousse du lait commence à monter, vous pouvez déplacer le bouton de vapeur en position  et appuyer sur le bouton  pour arrêter la fonction.

Remarque : après avoir utilisé la fonction de mousser à lait, il est recommandé de rincer le conduit de vapeur à l'eau chaude pour éviter que des résidus de lait séché ne bloquent le conduit.



Fonction eau chaude

Appuyez sur le bouton  et tournez le bouton de vapeur en position . L'eau chaude sort alors en continu du conduit de vapeur. Tournez le bouton de vapeur en position  pour arrêter la fonction.



Fonction supplémentaire - fonction de sauvegarde

1. Une fois que l'appareil a chauffé (dès que les témoins lumineux  et  sont allumés en permanence), maintenez le bouton  enfoncé. Le café coule ensuite de l'entonnoir. Relâchez le bouton dès que la quantité de café souhaitée est atteinte. L'appareil émet un son, ce qui signifie que l'heure à laquelle vous avez appuyé sur le bouton a été enregistrée. La prochaine fois que vous appuyez sur le bouton , la quantité de café précédemment sauvegardée s'écoule (la durée la plus longue est de 60 secondes). Si vous avez précédemment appuyé sur le bouton pendant plus de 60 secondes, cette opération n'est pas valable et l'heure réglée à l'usine reste réglée).

Remarque : si la période pendant laquelle vous avez appuyé sur le bouton était trop courte, ce temps ne sera pas sauvegardé. Le volume du débit continu doit être supérieur à 15 ml.







2. La fonction rappel du bouton  fonctionne de la même manière que celle décrite au point 1.
3. Maintenez simultanément sur les boutons  et  pendant 3 secondes, afin de rétablir les réglages d'usine. Si l'appareil émet ensuite un bip, cela signifie que l'appareil a été réinitialisé aux réglages d'usine.

Fonction de refroidissement

Si vous avez déjà utilisé la fonction vapeur, les témoins lumineux pour « une tasse » et « deux tasses » clignotent rapidement car la température de l'appareil est trop élevée. Tournez le bouton de vapeur en position . L'appareil commence à pomper l'eau dans le conduit. L'eau s'écoule en continu du conduit de vapeur et l'appareil se refroidit. Lorsque les témoins lumineux cessent de clignoter rapidement, le bouton de vapeur peut être tourné en position  et le processus de refroidissement est terminé. Dès que les témoins lumineux « une tasse » et « deux tasses » sont à nouveau allumés en continu, la machine peut à nouveau faire du café.

Détartrage

Lorsque vous avez utilisé la fonction café ou vapeur environ 500 fois, il est nécessaire de détartrer manuellement l'appareil. Pour ce faire, procédez comme suit :

1. Ajoutez un peu de détartrant dans le réservoir d'eau (environ 10 g), puis remplissez le réservoir d'eau fraîche jusqu'à la limite de remplissage.
2. Une fois l'appareil allumé et le processus de préchauffage terminé, tournez le bouton de vapeur en position . L'eau est maintenant pompée dans le conduit.
3. Pendant le détartrage, tournez de temps en temps le bouton de vapeur en position  pour permettre à une petite quantité de détartrant de couler par la sortie de l'entonnoir.
4. Au bout d'environ 2 minutes, l'appareil cesse de fonctionner.
5. Tournez désormais le bouton de la vapeur en position  puis en position . L'appareil commence à nouveau à pomper l'eau dans le conduit. Répétez cette étape environ 5 fois jusqu'à ce que le réservoir d'eau soit complètement vide.
6. Remplissez le réservoir d'eau fraîche jusqu'à la limite de remplissage et tournez le bouton de vapeur en position . Tournez une nouvelle fois le bouton de la vapeur en position  puis en position , jusqu'à ce que le processus de pompage soit terminé.

NETTOYAGE ET MAINTENANCE

1. Éteignez l'appareil et débranchez la fiche de la prise. Laissez l'appareil refroidir complètement.
2. Frottez l'extérieur de l'appareil avec un chiffon humide.

Remarque : n'utilisez pas d'alcool ou de détergents liquides et n'immergez pas l'appareil dans de l'eau pour le nettoyer.

3. Sortez l'entonnoir à café et retirez les résidus de café en poudre du filtre.

RÉSOLUTION DES PROBLÈMES

Problème	Cause possible	Solution
Pas d'eau/de vapeur.	Il n'y a pas d'eau dans le réservoir d'eau/le réservoir d'eau est bloqué.	Remplissez le réservoir d'eau, allumez l'appareil et appuyez sur la touche café.
	Il n'y a pas assez d'eau.	Appuyez sur le bouton d'eau chaude et la machine commence à pomper de l'eau dans le conduit jusqu'à ce que de l'eau sorte de la buse à vapeur ou de l'entonnoir.
	L'appareil n'a pas encore préchauffé.	L'appareil doit être préchauffé avant de faire du café. Le témoin lumineux doit être allumé en permanence et ne plus clignoter.
L'espresso est trop dilué.	Le café est moulu trop grossièrement/n'a pas été moulu.	Utilisez un café moulu plus fin et moulez-le dans le filtre.
Pas de vapeur.	La sortie de vapeur est bloquée.	Utilisez un fil fin et faites-le passer par l'ouverture de la vapeur.
	Le bouton vapeur n'est pas activé.	Utilisez la fonction eau chaude pour nettoyer le conduit après avoir fait mousser le lait.
	Le processus de préchauffage n'est pas encore terminé.	Attendez que le processus de préchauffage soit terminé avant d'utiliser la fonction vapeur.
L'espresso est trop fort ou trop dilué.	Trop ou pas assez de café moulu.	Remplissez le filtre avec la quantité recommandée de café. Une cuillère à café pour une tasse et pressez fermement la le café moulu dans le filtre. Le café ne doit être moulu trop grossièrement ou finement. Du café moulu trop grossièrement ne peut être extrait complètement et un café moulu trop finement peut affecter la quantité de café.
Le lait ne mousse pas correctement.	Vous n'avez pas utilisé du lait entier.	Utilisez du lait entier
	L'appareil n'a pas encore préchauffé.	N'utilisez la fonction vapeur que lorsque le voyant vapeur est allumé en permanence et ne clignote plus.
Pas de café, café trop léger et le voyant vapeur clignote rapidement.	Température trop élevée après avoir utilisé la fonction vapeur.	Utiliser le refroidissement à l'eau.
Aucun café n'est produit.	L'interrupteur de vapeur n'est pas désactivé.	Mettez l'interrupteur vapeur en position « OFF ».

INFORMATIONS SUR LE RECYCLAGE



Si l'élimination des appareils électriques et électroniques est réglementée dans votre pays, ce symbole sur le produit ou sur l'emballage indique qu'il ne doit pas être mis au rebut avec les ordures ménagères. Vous devez l'acheminer vers un point de collecte pour le recyclage des appareils électriques et électroniques. En respectant des règles de recyclage, vous protégez l'environnement et la santé de vos semblables des conséquences négatives. Pour plus d'informations sur le recyclage et la mise au rebut de ce produit, contactez votre autorité locale ou votre service d'élimination des déchets ménagers.

FABRICANT ET IMPORTATEUR (GB)

Fabricant :

Chal-Tec GmbH, Wallstraße 16, 10179 Berlin, Allemagne.

Importateur pour la Grande-Bretagne :

Chal-Tec UK limited
Unit 6 Riverside Business Centre
Brighton Road
Shoreham-by-Sea
BN43 6RE
Royaume Uni

Gentile cliente,

la ringraziamo per l'acquisto del dispositivo. La preghiamo di leggere attentamente le seguenti istruzioni per l'uso e di seguirle per evitare possibili danni. Non ci assumiamo alcuna responsabilità per danni scaturiti da una mancata osservanza delle avvertenze di sicurezza e da un uso improprio del dispositivo. Scansionare il seguente codice QR per accedere al manuale d'uso più recente e ricevere informazioni sul prodotto.



INDICE

Avvertenze di sicurezza	44
Descrizione del dispositivo	45
Pannello di controllo	46
Utilizzo	46
Pulizia e manutenzione	50
Correzione degli errori	51
Avviso di smaltimento	52
Produttore e importatore (UK)	52

DATI TECNICI

Numero articolo	10038393, 10038394
Alimentazione	220-240 V ~ 50/60 Hz
Potenza	1350 W
Capacità del serbatoio	1,4 litri
Pressione	20 bar
Nota: per questo dispositivo si può acquistare un portafiltro con il numero articolo 10038395.	

AVVERTENZE DI SICUREZZA

- Leggere attentamente questo manuale d'uso per evitare il rischio di danni fisici, incendi, scosse elettriche, lesioni e danni materiali.
- Questo dispositivo è destinato alla preparazione di caffè con filtro a pressione ("espresso") e per uso domestico al chiuso.
- Non utilizzare il dispositivo per scopi diversi da quelli previsti.
- I bambini a partire da 8 anni e le persone con limitate capacità fisiche, psichiche e sensoriali possono utilizzare il dispositivo solo se sono stati istruiti da una persona responsabile della loro sicurezza sulle modalità d'uso e sulle procedure di sicurezza e se questi comprendono i rischi associati.
- Le riparazioni devono essere eseguite da personale qualificato e sono necessarie se il dispositivo risulta danneggiato, se il cavo d'alimentazione o la spina sono guasti, se è stato versato del liquido o se sono caduti oggetti sul dispositivo, se questo è stato esposto all'umidità o al bagnato, se è caduto o se non funziona correttamente.
- Utilizzare esclusivamente gli accessori raccomandati dal produttore di questo dispositivo per garantirne il corretto funzionamento.
- Prima di utilizzare il dispositivo assicurarsi che il serbatoio sia sempre riempito con la quantità d'acqua necessaria per l'uso previsto, al fine di evitare danni alla macchina per caffè espresso.
- Non avvicinarsi al vapore bollente che fuoriesce dal dispositivo. Quando si desidera muovere le parti bollenti del dispositivo, come il montalatte o il filtro, utilizzare esclusivamente le impugnature o le leve collegate a esso o ai suoi componenti.
- Onde evitare danni elettrici al dispositivo, non immergerlo mai in acqua durante la pulizia.
- Non toccare la spina del dispositivo con le mani bagnate o umide. L'acqua potrebbe gocciolare dalle mani sulla spina e causare una pericolosa scossa elettrica quando viene a contatto con la presa di corrente.
- Supervisionare il dispositivo durante l'uso.
- Conservare il dispositivo e i suoi componenti in maniera asciutta e pulita e fuori dalla portata di persone non autorizzate.
- Sorvegliare i bambini mentre giocano nelle vicinanze del dispositivo per proteggerli da eventuali danni.
- Quando non si usa più il dispositivo, staccare la spina dalla presa.



ATTENZIONE

Rischio di lesioni! Lasciare raffreddare completamente il dispositivo prima di pulirlo e spostarlo o spostare parti di esso. In questo modo si evitano bruciature su superfici calde e lesioni causate da liquidi bollenti.

DESCRIZIONE DEL DISPOSITIVO

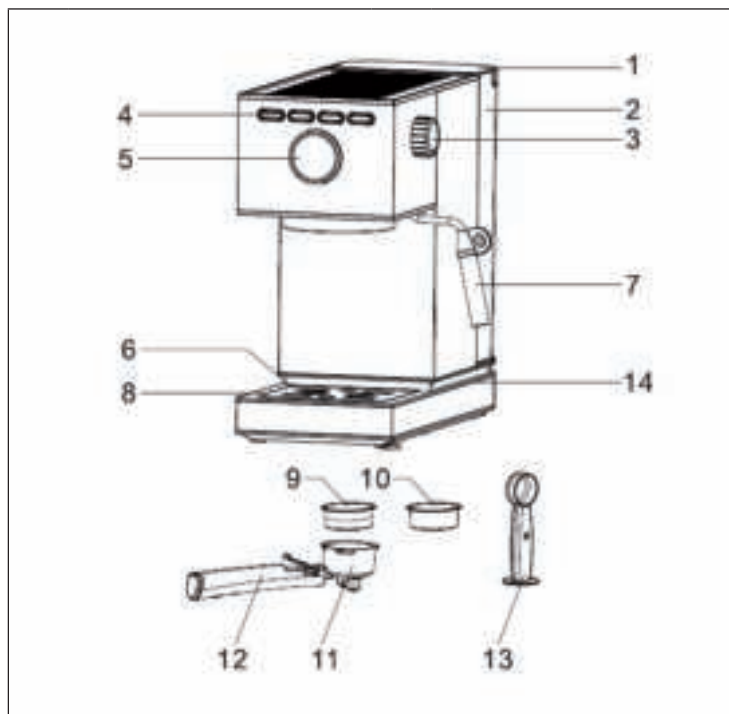

1	Coperchio del serbatoio	8	Vaschetta di raccolta
2	Serbatoio dell'acqua	9	Filtro per 1 tazza
3	Manopola per la schiuma	10	Filtro per 2 tazze
4	Pannello di controllo	11	Imbuto
5	Manometro	12	Portafiltro (in lega d'alluminio)
6	Griglia portatazza	13	Cucchiaino
7	Ugello per schiuma	14	Anello luminoso

PANNELLO DI CONTROLLO

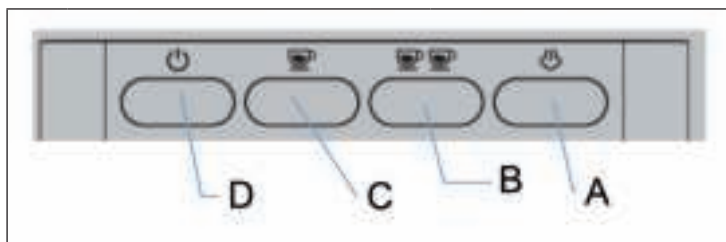







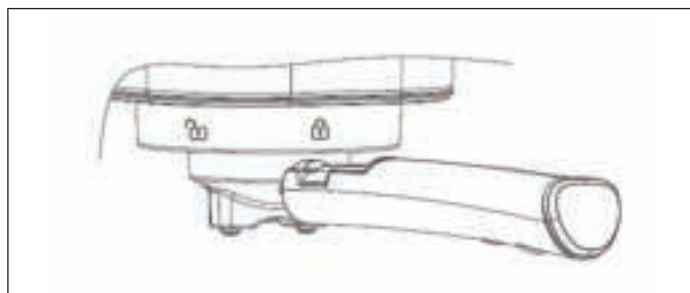

A	Manopola per la schiuma	C	Una tazza
B	Due tazze	D	Tasto on/off

UTILIZZO

Primo utilizzo/Preparazione della macchina per caffè ancora fredda

1. Riempire d'acqua il serbatoio assicurandosi che l'acqua non superi la tacca del livello del massimo.
2. Togliere l'imbutto dall'imballaggio, inserirlo nel filtro e fissare entrambi nell'apposita posizione sul dispositivo. L'impugnatura dell'imbutto deve trovarsi dove c'è la tacca .



3. Inserire la spina nella presa elettrica. Premere infine il tasto . Il dispositivo emette un suono. Le spie  e  iniziano a lampeggiare e il dispositivo si riscalda. Assicurarsi che il pulsante del vapore sia in posizione . Se il pulsante del vapore si trova in posizione , lampeggiano tutte e quattro le spie contemporaneamente e il dispositivo non funziona.
4. Se le spie  e  lampeggiano costantemente, premere  per sciacquare il filtro o la tazza con acqua bollente.





Preparare l'espresso

1. Mentre il dispositivo si riscalda, riempire il filtro con il caffè in polvere (la polvere deve essere di grandezza 1, né troppo fine né troppo grossolana) da comprimere infine con la pressa. Rimuovere nel frattempo il caffè sui bordi dell'imbuto con la mano o con una spazzola (se si necessita di una tazza utilizzare il filtro per una tazza; se si necessitano di due tasse utilizzare il filtro per 2 tazze).

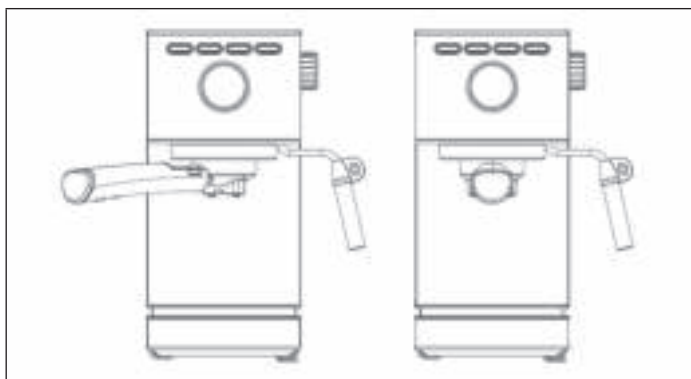



2. Fissare l'imbuto in direzione della freccia. Sistemare la tazza sotto al filtro.





3. Quando le spie  e  sono sempre accese, premere una volta  e il caffè per una tazza viene erogato. Se si desidera preparare due tazze, premere . Sistemare le tazze in modo tale che il caffè scorra all'interno del bordo e quindi direttamente nella tazza.
4. Aspettare che il caffè sia stato erogato completamente. Ora è pronto.

Funzione del montalatte

1. Premere prima  e infine . A questo punto la spia lampeggia . Non appena la spia lampeggia costantemente, significa che il preriscaldamento si è concluso.
2. Riempire 1/3 della brocca del latte con del latte intero freddo. Immergere di 1 cm l'ugello del vapore nel latte e aprire lentamente la manopola del vapore finché dall'ugello davanti non esce vapore.

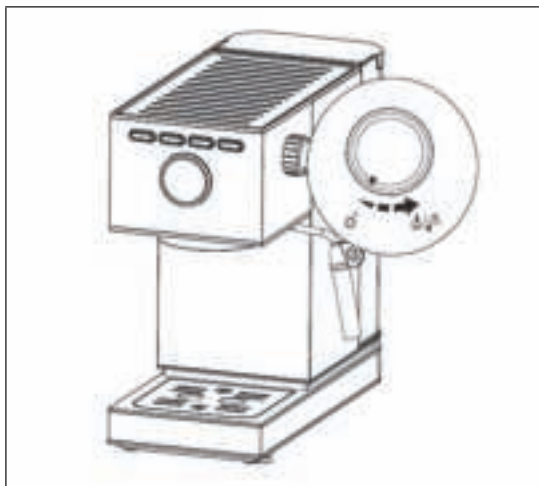

Nota: lasciare uscire prima un po' d'acqua dal tubo del vapore prima di montare il latte.







3. Quando la temperatura del latte raggiunge i 75 °C e la schiuma inizia a salire, si può portare la manopola in posizione  e premere  per concludere la funzione.

Nota: dopo l'utilizzo del montalatte si consiglia di sciacquare il condotto del vapore con acqua bollente per evitare che si ostruisca con i resti di latte essiccati.



Funzione acqua bollente

Premere  e girare la manopola del vapore in posizione . Dal condotto del vapore fuoriesce infine acqua bollente. Ruotare la manopola del vapore in posizione  per concludere la funzione.



Funzione aggiuntiva - Funzione di memoria

1. Dopo che il dispositivo si è riscaldato (non appena le spie  e  sono costantemente illuminate), tenere premuto . Dall'imbuto scorre poi il caffè. Rilasciare il tasto non appena è stata raggiunta la quantità di caffè desiderata. Il dispositivo emette un suono, che significa che la durata, in cui il tasto è stato premuto, è stata memorizzata. La prossima volta che si tiene premuto , fuoriesce la quantità di caffè precedentemente memorizzata (la durata più lunga corrisponde a 60 secondi. Ciò non vale se il tasto è stato tenuto premuto per più di 60 secondi e il tempo impostato di default resta impostato.)

Nota: se la durata del tempo in cui è stato premuto il tasto è stata troppo breve, non viene memorizzata. Il volume del flusso continuo deve essere maggiore di 15 ml.







2. La funzione di memoria per il tasto  funziona come descritto nel punto 1.
3. Per resettare e ritornare alle impostazioni di fabbrica tenere premuto  e  contemporaneamente per 3 secondi. Se il dispositivo emette un suono una volta significa che il dispositivo è stato resettato alle impostazioni di fabbrica.

Funzione di raffreddamento

Se è stata utilizzata la funzione di vapore, le spie per "una tazza" e "due tazze" lampeggiano velocemente perché la temperatura del dispositivo è troppo alta. Ruotare la manopola del vapore in posizione . Il dispositivo inizia a pompare acqua nel condotto, dal quale continua a uscire acqua e la macchina del caffè si raffredda. Quando le spie non lampeggiano velocemente, si può ruotare la manopola del vapore in posizione  e il processo di raffreddamento può considerarsi concluso. Non appena le spie per "una tazza" e "due tazze" lampeggiano di continuo, il dispositivo può produrre nuovamente caffè.

Decalcificazione

Dopo aver usato per circa 500 volte la funzione caffè o vapore, il dispositivo va decalcificato manualmente. Per fare ciò procedere nel modo seguente:

1. Riempire il serbatoio con un po' di anticalcare (circa 10 g) e con acqua fresca fino alla tacca del livello massimo.
2. Ruotare la manopola del vapore in posizione  dopo aver acceso il dispositivo e a conclusione del preriscaldamento. L'acqua viene pompata attraverso il condotto.
3. Chiudere e aprire la manopola del vapore durante la decalcificazione in posizione  per fare in modo che una piccola quantità di anticalcare possa fuoriuscire dall'apertura dell'imbuto.
4. Dopo circa 2 minuti il dispositivo finisce di funzionare.
5. Ruotare la manopola del vapore in posizione  e poi di nuovo in posizione . Il dispositivo inizia a pompare acqua nel condotto. Ripetere questo passaggio circa 5 volte finché il serbatoio è completamente pieno.
6. Riempire il serbatoio con acqua fresca fino alla tacca del livello massimo e ruotare la manopola del vapore in posizione . Ruotare ripetutamente la manopola del vapore in posizione  e poi di nuovo in posizione  finché il procedimento non si è concluso.

PULIZIA E MANUTENZIONE

1. Spegnerne il dispositivo e staccare la spina dalla presa. Lasciarlo raffreddare completamente.
2. Strofinare l'esterno del dispositivo con un panno inumidito o una spugna pulita.

Nota: non utilizzare alcol o detergente liquido e non immergere il dispositivo nell'acqua per lavarlo.

3. Prelevare l'imbuto e rimuovere i resti del caffè dal filtro.

CORREZIONE DEGLI ERRORI

Problema	Possibile causa	Soluzione
Non c'è acqua/ vapore.	Non c'è acqua nel serbatoio/il serbatoio è ostruito.	Riempire il serbatoio d'acqua, accendere il dispositivo e premere il tasto del caffè.
	Non è stata aggiunta acqua a sufficienza.	Quando si preme il tasto dell'acqua bollente il dispositivo inizia a pompare acqua finché questa non esce dall'ugello del vapore o dall'imbuto.
	Il dispositivo non si è ancora preriscaldato.	Il dispositivo deve essere preriscaldato prima della produzione di caffè. La spia deve essere sempre accesa e non deve più lampeggiare.
L'espresso è troppo leggero.	La polvere di caffè è troppo grossolana/non è stata pressata.	Utilizzare un caffè macinato più finemente e premerlo nel filtro.
Non c'è vapore.	L'uscita dell'aria è bloccata.	Utilizzare un fil di ferro sottile e inserirlo nell'apertura del vapore.
	Il tasto del vapore non è acceso.	Utilizzare la funzione di acqua bollente per pulire il condotto dopo aver montato il latte.
	Il preriscaldamento non si è ancora concluso.	Aspettare che il preriscaldamento si sia concluso prima di usare la funzione vapore.
L'espresso è troppo forte o troppo leggero.	Troppo o troppo poco caffè.	Riempire il filtro con la quantità standard di caffè. Un cucchiaino per una tazza e schiacciare il caffè nel filtro. La polvere di caffè non deve essere né troppo grossolana né troppo fine. La polvere macinata troppo grossolanamente non può essere estratta completamente e quella macinata troppo finemente può avere ripercussioni sulla quantità di caffè.
Il latte non schiuma correttamente.	Non è stato utilizzato il latte intero.	Utilizzare latte intero.
	Il dispositivo non si è ancora preriscaldato.	Utilizzare la funzione del vapore solo quando la spia del vapore brilla sempre e non lampeggia più.
Niente caffè, caffè troppo scarso e la spia del vapore lampeggia velocemente.	La temperatura è troppo elevata dopo l'uso della funzione del vapore.	Utilizzare il raffreddamento dell'acqua.
Non viene prodotto caffè.	L'interruttore del vapore non è spento.	Portare l'interruttore del vapore in posizione "OFF".

AVVISO DI SMALTIMENTO



Se nel vostro Paese sono vigenti regolamenti legislativi relativi allo smaltimento di dispositivi elettrici ed elettronici, questo simbolo sul prodotto o sull'imballaggio indica che non è consentito smaltire questo prodotto nei rifiuti casalinghi. Il dispositivo deve invece essere portato in un centro di raccolta per il riciclaggio di dispositivi elettrici ed elettronici. Lo smaltimento conforme tutela l'ambiente e salvaguarda la salute del prossimo da conseguenze negative. Informazioni riguardanti il riciclaggio e lo smaltimento di questo prodotto sono disponibili presso l'amministrazione locale o il servizio di smaltimento dei rifiuti.

PRODUTTORE E IMPORTATORE (UK)

Produttore:

Chal-Tec GmbH, Wallstraße 16, 10179 Berlino, Germania.

Importatore per la Gran Bretagna:

Chal-Tec UK limited
Unit 6 Riverside Business Centre
Brighton Road
Shoreham-by-Sea
BN43 6RE
Regno Unito



KLARSTEIN