



Artikelnr.:

superrollo GW250 *	SR10250
superrollo GW255 **	SR10255

* voor standaardbanden (23 mm)

** voor grote bandkasten



Geachte klant...



...met de aanschaf van de rolluik-bandoproller **superrollo GW250 / GW255** heeft u gekozen voor een kwaliteitsproduct van het bedrijf superrollo. Wij danken u voor uw vertrouwen.

i	Geachte klant.....	2		
1.	Deze gebruiksaanwijzing... ..	4		
1.1	Gebruik van deze gebruiksaanwijzing.....	4		
2.	Gevaarsymbolen	4		
2.1	Gevaren en signaalwoorden.....	5		
2.2	Gebruikte weergave en symbolen	5		
2.3	Vakbegrippen - Verklaring van begrippen	6		
3.	Omvang van de levering.....	7		
4.	Overzicht van de superrollo GW250 / GW255	8		
4.1	Bedieningstoetsen	9		
4.2	Het display en zijn symbolen	10		
4.3	Het standaarddisplay en het hoofdmenu.....	11		
5.	Functiebeschrijving	12		
5.1	Beschrijving van de veiligheidsfuncties	13		
5.2	Functioneren bij stroomuitval	14		
6.	Technische gegevens.....	15		
6.1	Afmetingen	16		
6.2	Toegestane rolluikbanden.....	17		
7.	Veiligheidsaanwijzingen.....	18		
7.1	Juist gebruik	19		
7.2	Onjuist gebruik.....	20		
7.3	Vereiste deskundigheid van de installateur.....	20		
8.	Veiligheidsaanwijzingen voor de montage	21		
8.1	Benodigd gereedschap	21		
8.2	Montagevoorbereidingen.....	22		
9.	Veiligheidsaanwijzingen voor de elektrische aansluiting	24		
9.1	De aansluitkabel op de superrollo GW250 / GW255 aansluiten	24		
			10.	Band invoeren en bevestigen
			11.	De superrollo GW250 / GW255 monteren.....
			12.	Inleiding tot het openen en sluiten van de menu's ..
			13.	Eerste inbedrijfstelling met de installatie-assistent..
			14.	Handmatige bediening
			15.	Beschrijving van alle functies en instellingen in het hoofdmenu
			15.1	Automatisch bedrijf in-/uitschakelen.....
			15.2	Schakeltijden (openings- en sluitingstijden) instellen..
			15.3	De avondschemeringsmodule instellen
			15.4	De zonnemodule instellen
			15.5	Eindposities instellen
			15.6	Tijd en datum instellen
			16.	Alle instellingen wissen, software-reset
			17.	De superrollo GW250 / GW255 demonteren (bijv. voor verhuizing)
			18.	De band bij een defect verwijderen
			19.	Wat te doen wanneer... ?
			20.	Aanwijzingen over service en onderhoud
			21.	Trekkrachtdiagram.....
			22.	Fabrieksinstellingen
			23.	CE-keurmerk en EG-conformiteitsverklaring.....
			24.	Toebehoren
			25.	Garantievoorwaarden

i 1. Deze gebruiksaanwijzing...

... beschrijft hoe u bij de montage, de elektrische aansluiting en de bediening van uw rolluik-bandoproller superrollo GW250/GW255 te werk moet gaan.

i 1.1 Gebruik van deze gebruiksaanwijzing

- ◆ Lees deze gebruiksaanwijzing nauwkeurig voordat u met de werkzaamheden begint en neem alle veiligheidsaanwijzingen in acht.
- ◆ Deze gebruiksaanwijzing maakt deel uit van het product. Bewaar deze op een goed bereikbare plaats.
- ◆ Voeg deze gebruiksaanwijzing bij afgifte van de superrollo GW250/GW255 aan derden toe.
- ◆ Bij schade die door niet-inachtneming van deze gebruiksaanwijzing en de veiligheidsaanwijzingen ontstaat, vervalt de garantie. Voor gevolgschade die daaruit voortvloeit, kunnen wij niet aansprakelijk worden gesteld.

i 2. Gevaarsymbolen

In deze gebruiksaanwijzing gebruiken wij de volgende symbolen:



Levensgevaar door elektrische schok



Gevaar / gevaarlijke situatie

i 2.1 Gevaren en signaalwoorden

GEVAAR!

Deze gevaren leiden tot ernstig letsel of de dood, indien ze niet vermeden worden.

WAARSCHUWING!

Deze gevaren kunnen tot ernstig letsel of de dood leiden, indien ze niet vermeden worden.

VOORZICHTIG!

Deze gevaren kunnen tot licht tot matig letsel leiden, indien ze niet vermeden worden.

LET OP!

Oneigenlijk gebruik kan materiële schade veroorzaken.

i 2.2 Gebruikte weergave en symbolen

Weergave	Beschrijving
1.	Stappen
2.	
◆	Opsomming
(1) of a)	Lijst
	Lees de bijbehorende instructies



Meer informatie

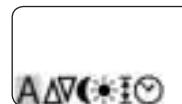

Knipperende menusymbolen en instel-parameters zijn grijs gemarkeerd.

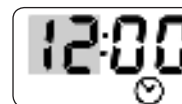

Kijk voor informatie over het openen van de menu's en over de instellingen op pagina 30.

DIN EN 13659

'Afsluitingen buiten - prestatie- en veiligheidseisen.'

- ◆ Deze norm legt de prestatie-eisen vast waar buiten aan een gebouw bevestigde afsluitingen aan moeten voldoen. Verder gaat het hier om gevaren voor de constructie, het transport, de montage, het gebruik en onderhoud van de afsluitingen.

Hangende onderdelen

- ◆ Rolluiken

Obstakelherkenning

- ◆ Als het rolluik tijdens de OMLAAG (▼)-beweging een obstakel raakt, dan wordt de superrollo GW250/GW255 uitgeschakeld z. pagina 13.

Overbelastingsbeveiliging

- ◆ Als de aandrijving bij de OMHOOG (▲)-beweging blokkeert (bijv. door bevrozing), dan wordt de superrollo GW250/GW255 uitgeschakeld, z. pagina 13.

Eindposities

- ◆ In beide richtingen van het rolluik wordt een eindpositie gedefinieerd en ingesteld. Zodra deze positie bereikt is, schakelt de superrollo GW250/GW255 uit en stopt het rolluik.

Looptijdbeperking - Kortstondig bedrijf (KB)

- ◆ De rolluik-bandoproller superrollo GW250/GW255 is niet voor permanent bedrijf bedoeld. Het kortstondige bedrijf is uitgangspunt voor de maximale looptijd, zie pagina 15 /18.

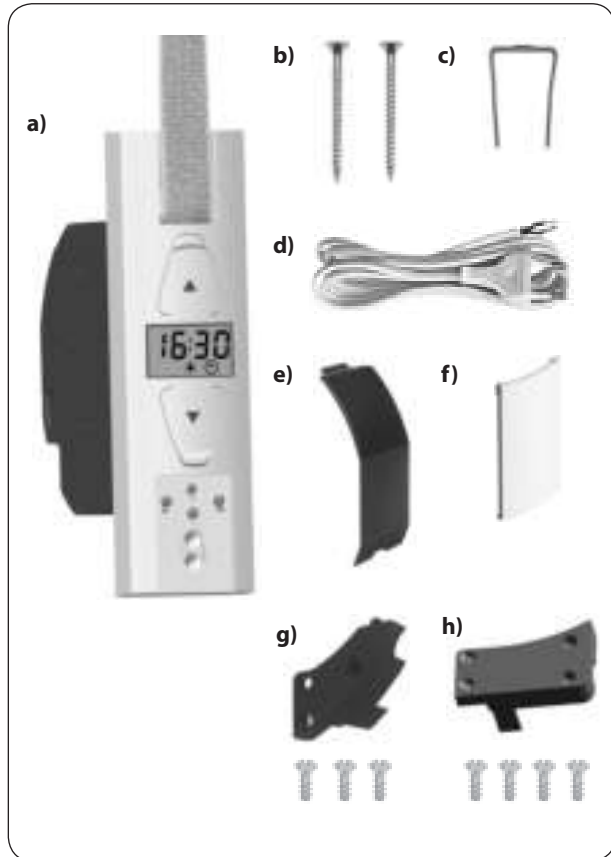

Omvang van de levering

- a) 1 x superrollo GW250 of
1 x superrollo GW255
- b) 2 x montageschroeven (4 x 55 mm)
- c) 1 x ontgrendelingsklem (in de behuizing)
- d) 1 x aansluitkabel met eurostekker
- e) 1 x afdekking oprolwielvak
- f) 1 x afdekplaat
- g) 1 x trekontlasting incl. montageschroeven
voor superrollo GW250
- h) 1 x trekontlasting incl. montageschroeven
voor superrollo GW255
- i) 1 x gebruiksaanwijzing (zonder afbeelding)

Vergelijk na het uitpakken ...

de inhoud van de verpakking met deze gegevens.

Controleer de gegevens op het typeplaatje

Vergelijk de aanwijzingen over spanning/frequentie op het typeplaatje met die van het lokale net.

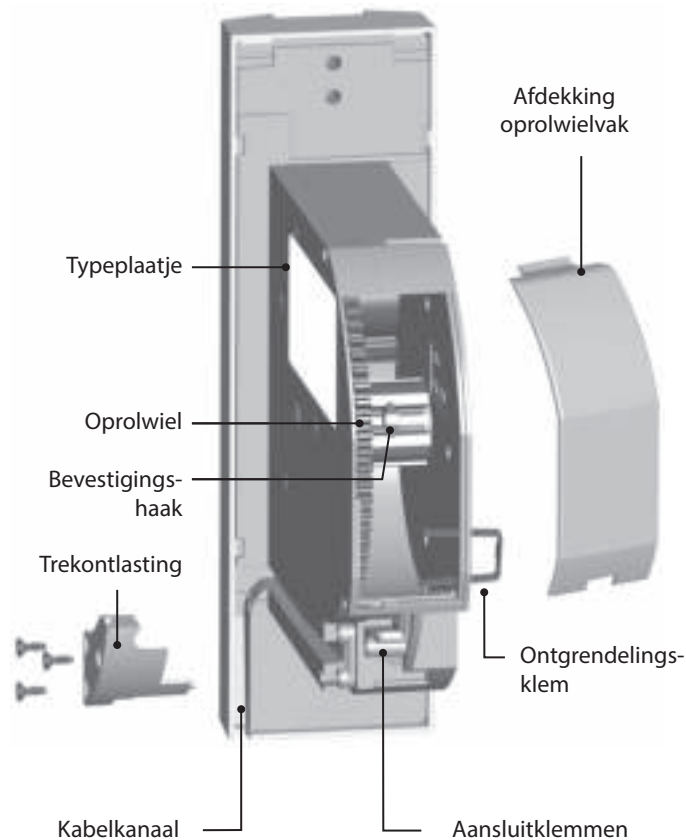
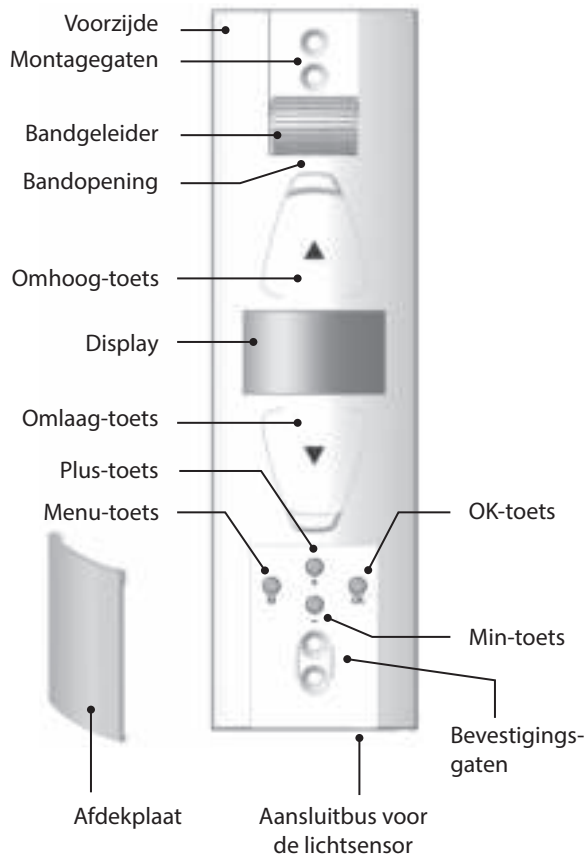

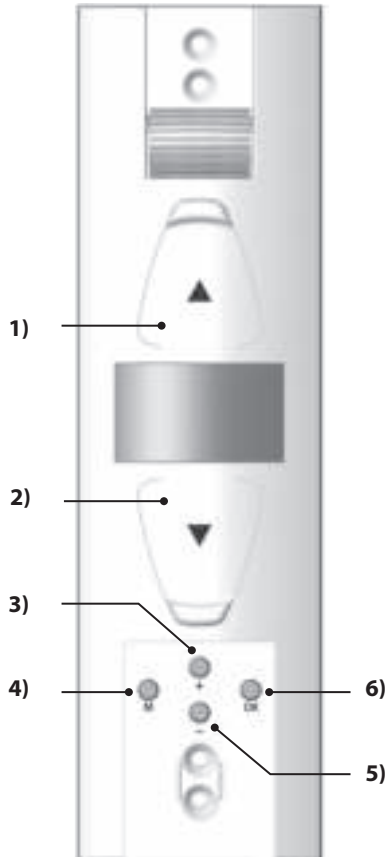

Pos.	Symbol	Beschrijving
1)	▲	Omhoog-/Stoptoets <ul style="list-style-type: none"> ◆ <i>Het rolluik beweegt omhoog</i> ◆ <i>Het rolluik stopt</i>
2)	▼	Omlaag-/Stoptoets <ul style="list-style-type: none"> ◆ <i>Het rolluik beweegt omlaag</i> ◆ <i>Het rolluik stopt</i>
3)	M	Menu-toets <ul style="list-style-type: none"> ◆ <i>Het hoofdmenu openen</i> ◆ <i>Terug naar het laatste menu of naar het standaarddisplay</i>
4)	+ / -	Plus-toets / min-toets <ul style="list-style-type: none"> ◆ <i>Een menu uit het hoofdmenu selecteren</i> ◆ <i>Instellen van de waarden (meer / minder)</i> <ul style="list-style-type: none"> ● <i>kort drukken = stapsgewijs instellen</i> ● <i>lang drukken = snel instellen</i> ◆ <i>In- en uitschakelen [On / OFF] van de functies</i>
5)	OK	OK-toets <ul style="list-style-type: none"> ◆ <i>Het geselecteerde menu bevestigen en openen</i> ◆ <i>Input bevestigen en opslaan</i> ◆ <i>Verder naar de volgende input</i>



Pos.	Symbool	Beschrijving
1)		Tijd / instelparameters
2)		Automatisch bedrijf in-/uitschakelen
3)		Schuifrichting omhoog/omlaag Schakeltijden (openings-/sluitingstijd)
4)		Avondschemeringsmodule
5)		Zonnemodule
6)		Eindposities instellen
7)		Tijd/datum instellen
8)		Weekendschakeltijden instellen

Het standaarddisplay (zie voorbeelden)



Weergave van de tijd; er zijn geen automatische functies actief.



Weergave van de tijd en de geactiveerde automatische klok.



De manuele bediening is alleen via het standaarddisplay mogelijk.

Hoofdmenu



Weergave en selectie van de afzonderlijke functies resp. menu's.



Het geselecteerde menu knippert, bijv. de schakeltijden.



In het hoofdmenu is geen manuele bediening mogelijk.

- ◆ Tijdens het instellen worden geen automatische schakelcommando's uitgevoerd.
- ◆ Indien circa 60 seconden lang geen toetsen gebruikt worden, wisselt het display automatisch terug naar het standaarddisplay.

De superrollo GW250/GW255 is een elektrische rolluik-bandoproller voor binnen. Deze bandoproller moet in de muur worden ingebouwd.

De stroom wordt toegevoerd via de meegeleverde aansluitkabel met netstekker of, indien gewenst, via een vaste kabel.

Functie-eigenschappen en bedieningsmogelijkheden:

- ◆ Ingebruikname assistent
- ◆ Handmatige bediening
- ◆ Automatisch bedrijf in-/uitschakelen
- ◆ Vier schakeltijden met steeds een schakeltijd voor OMHOOG (▲) en OMLAAG (▼) voor:
 - Maandag tot en met vrijdag
 - Zaterdag en zondag
- ◆ Zonnemodule (met lichtsensor)
- ◆ Avondschemeringsfunctie (met lichtsensor)
- ◆ Automatische omschakeling zomer-/wintertijd
- ◆ Instellen van de eindposities
- ◆ Duurzaam opslaan van de instellingen
- ◆ Obstakelherkenning
- ◆ Overbelastingsbeveiliging
- ◆ Terugstelling naar de fabrieksinstellingen (reset)

Obstakelherkenning

De beweging van de band wordt bewaakt. Als het rolluik tijdens de OMLAAG (▼)-beweging een obstakel raakt, dan stopt de band met bewegen en wordt de superrollo GW250 / GW255 uitgeschakeld.



Na het uitschakelen kan het rolluik niet meer in dezelfde richting worden bewogen.

- ◆ Beweeg de bandoproller eerst in de tegenovergestelde richting en verwijder het eventueel aanwezige obstakel.
- ◆ Nu kan het rolluik ook in de oorspronkelijke bewegingsrichting weer worden bewogen.



Bij uitval van de obstakelherkenning bestaat er verwondingsgevaar.

- ◆ De band moet zo gelijkmatig mogelijk opgerold zijn om de obstakelherkenning veilig te laten functioneren.
- ◆ Let op of de band na een activering van de obstakelherkenning weer recht en gelijkmatig wordt afgewikkeld wanneer het rolluik wordt gebruikt.

Overbelastingsbeveiliging

De superrollo GW250 / GW255 is beveiligd tegen overbelasting.

Als de aandrijving bij de OMHOOG (▲)-beweging blokkeert (bijv. door bevriezing), dan wordt de superrollo GW250 / GW255 uitgeschakeld.

- ◆ Verwijder eerst de oorzaak van de overbelasting.
- ◆ Daarna functioneert de superrollo GW250 / GW255 weer in beide richtingen.

Na een stroomuitval knippert de tijdweergave en is de installatie-assistent actief.

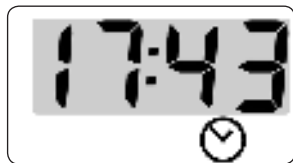

Tijd en datum instellen na een stroomuitval

De tijd en datum worden bij een stroomuitval gestopt en moeten daarna met de installatie-assistent gecorrigeerd worden, zie pagina 32.

Gegevensbehoud bij stroomuitval

Alle instellingen zijn permanent opgeslagen. De ingestelde schakeltijden blijven ook na een langere stroomuitval behouden.

Spanningsvoorziening

Voedingsspanning:	230 V ~ / 50 Hz
Nominaal vermogen:	70 W
Stroomverbruik:	Standby: < 0,5 W

Mechanisch vermogen

Nominaal koppel:	
- superrollo GW250	10 Nm
- superrollo GW255	14 Nm
Maximaal toerental:	
- superrollo GW250	30 tpm
- superrollo GW255	24 tpm
Maximale trekkracht:	z. pagina 55 / trekkrachtdiagram

Voorwaarden voor bedrijf

Kortstondig bedrijf (KB):	4 minuten (maximale looptijd)
Veiligheidsklasse:	II
Beschermingsgraad:	IP20 (alleen voor droge ruimten)

Voorwaarden voor bedrijf

Aantal schakeltijden:	4 (omhoog en omlaag)
Instelbereik:	
- Zonnemodule	2.000 tot 20.000 lux
- Avondschemerings- module	2 tot 50 lux
Netaansluitkabel:	2 x 0,75 mm ² (H03VVH2-F)
Toegestane omgevings- temperatuur:	0 °C tot +40°C
Geluidsniveau (LpA):	≤ 70 dB(A)

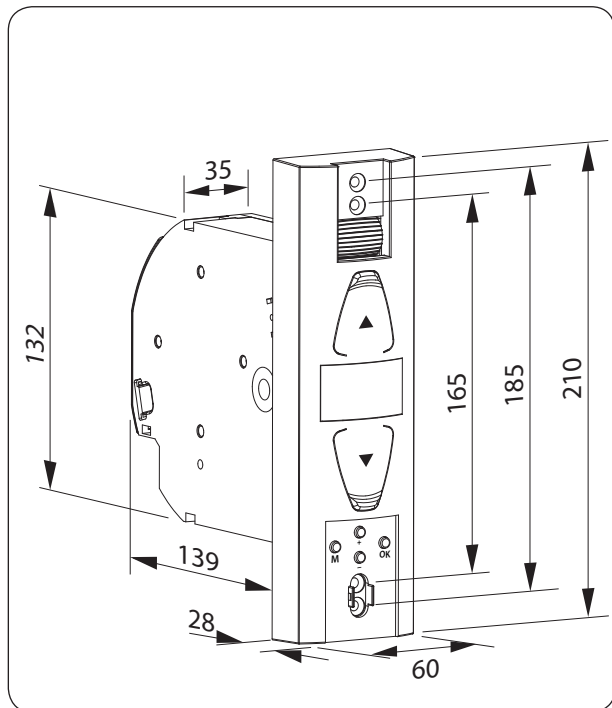

Alle afmetingen in mm

superrollo GW250
 Artikelnr.: SR10250

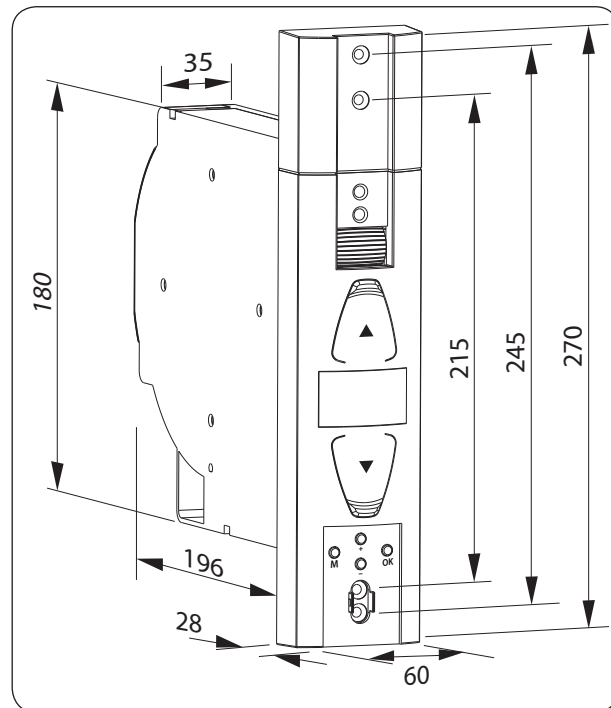

Alle afmetingen in mm

superrollo GW255
 Artikelnr.: SR10255

**LET OP!**

Bij gebruik van te lange banden kan de superrollo GW250 / GW255 beschadigd raken.

Gebruik uitsluitend banden met de toegestane lengtes.



De gegevens zijn richtwaarden en gelden voor een ideale inbouwsituatie.

De waarden kunnen afwijken door de bouwkundige situatie ter plaatse.

Tabel 1: Toegestane rolluikbanden

superrollo: Artikelnr.:		GW250 SR10250	GW255 SR10255
Bandbreedte:	Banddikte	Maximale bandlengte	
23 mm (standaardband)	1,0 mm	7,6 m	15 m
	1,3 mm	6,2 m	12 m
	1,5 mm	5,2 m	11 m

Tabel 2: Toegestaan rolluikoppervlak (m²)

Rolluiktype:	Gewicht/m ²	Toegestaan rolluikoppervlak (m ²)	
Kunststof rolluiken	(4,5 kg/m ²)	ca. 6 m ²	ca. 10 m ²
Aluminium en houten rolluiken	(10,0 kg/m ²)	ca. 3 m ²	ca. 6 m ²



Het gebruik van defecte apparaten kan leiden tot gevaar voor personen en materiële schade (elektrische schok, kortsluiting).

- ◆ Gebruik nooit defecte of beschadigde apparaten.
- ◆ Controleer de superrollo GW250/GW255 en de netkabel op beschadiging.
- ◆ Neem a.u.b. met onze serviceafdeling contact op (zie pagina 60) indien u schade aan het apparaat vaststelt.



Bij oneigenlijk gebruik bestaat verhoogd gevaar voor verwondingen.

- ◆ Instrueer alle personen over het veilige gebruik van de superrollo GW250/GW255.
- ◆ Dit apparaat kan door kinderen vanaf 8 jaar, mensen met een lichamelijke, sensorische of geestelijke beperking, of mensen met een gebrek aan ervaring en kennis onder toezicht gebruikt worden, als ze geïnstrueerd zijn in het veilige gebruik en de gebruiksrisico's kennen.
- ◆ Kinderen mogen niet met het apparaat spelen. Reiniging en onderhoud door gebruiker mogen niet door kinderen zonder toezicht uitgevoerd worden.



- ◆ Houd tijdens het instellen en het normale bedrijf het rolluik in de gaten en houd personen uit de buurt, zodat niemand gewond raakt als het rolluik onbedoeld eventueel verder naar beneden valt.
- ◆ Voer alle schoonmaakwerkzaamheden aan het rolluik in spanningsloze toestand uit.

Het stopcontact en de stekker moeten altijd vrij toegankelijk zijn.

Het overschrijden van de maximum toegestane looptijd (KB) kan de superrollo GW250/GW255 overbelasten en beschadigen.

- ◆ De maximum toegestane looptijd mag tijdens het gebruik niet worden overschreden. De superrollo GW250/GW255 is hiervoor met een **looptijdbe-grenzing (KB)** van vier minuten uitgerust.
- ◆ Is de looptijdbegrenzing in werking getreden, dan verschijnt de volgende melding:

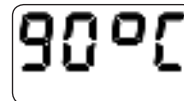

- ◆ Indien de looptijdbeperking werd geactiveerd, moet de superrollo GW250/GW255 ten minste 12 minuten afkoelen.



Tijdens de afkoeltijd is de superrollo GW250/GW255 niet bedienbaar en de temperatuur blijft zolang in het display staan.

- ◆ Na ongeveer een uur is hij weer volledig bedrijfsklaar.

Volgens de norm DIN EN 13659 moet ervoor worden gezorgd dat de vastgelegde vereisten voor het uitschuiven van schermen conform EN 12045 in acht worden genomen.

- ◆ In afgerolde positie moet de verschuiving bij een kracht van 150 N naar boven toe aan de onderkant ten minste 40 mm bedragen.
- ◆ Let daarbij vooral op dat de uitschuifsnelheid van de hangende onderdelen de laatste 0,4 m lager moet zijn dan 0,15 m/s.

Gebruik de superrollo GW250/GW255 alleen voor het op- en afrollen van gladde rolluiken met een goedgekeurde band.



Mechanische vergrendelingen in welke vorm dan ook zijn niet geschikt voor het automatisch bedrijf van dit apparaat.

Gebruik alleen originele onderdelen van de fabrikant.

- ◆ Op die manier vermijdt u storingen of beschadigingen aan de superrollo GW250/GW255.
- ◆ Er kan geen aanspraak op garantie worden gemaakt als er componenten van andere fabrikanten zijn toegepast en voor de schade die daar het gevolg van is.
- ◆ Reparaties aan de superrollo GW250/GW255 mogen uitsluitend worden uitgevoerd door de bevoegde servicedienst.

i 7.1 Juist gebruik

Gebruiksvoorwaarden

- ◆ Gebruik de superrollo GW250/GW255 alleen in droge ruimtes.
- ◆ Voor de elektrische aansluiting moet bij de montageplaats continu een 230 V / 50 Hz stroomaansluiting met geïnstalleerde zekering aanwezig zijn.

- ◆ Bij gebruik van de meegeleverde aansluitkabel met eurostekker moet de opdrachtgever zorgen voor een vrij toegankelijk 230 V / 50 Hz stopcontact.
- ◆ Het rolluik moet licht op- en afgerold kunnen worden. Het mag niet klemmen.
- ◆ Het montageoppervlak voor de superrollo GW250/GW255 moet vlak zijn.

i 7.2 Onjuist gebruik

Het gebruik van de superrollo GW250/GW255 voor andere doeleinden dan de eerder genoemde is niet toegelaten.



Bij het gebruik van de superrollo GW250/GW255 buitenshuis bestaat levensgevaar door kortsluiting en elektrische schok.

- ◆ Monteer en gebruik de superrollo GW250/GW255 nooit buitenshuis.

i 7.3 Vereiste deskundigheid van de installateur

De elektrische aansluiting, montage en inbedrijfstelling van de superrollo GW250/GW255 mag uitsluitend door een erkende elektricien en oveeenkomstig de aanwijzingen in deze gebruiksaanwijzing worden uitgevoerd.

i 8. Veiligheidsaanwijzingen voor de montage



De band kan stukgaan en de superrollo GW250 / GW255 wordt onnodig belast als de band slecht wordt geleid.

- ◆ Monteer de bandoproller zodanig dat de band zo verticaal mogelijk in het apparaat loopt. Op die manier vermijdt u onnodige wrijving en slijtage.



Onjuiste montage kan leiden tot materiële schade.

- ◆ Tijdens het bedrijf werken er sterke krachten. Om deze te kunnen weerstaan moet de montage op een stevige ondergrond zijn.

i 8.1 Benodigd gereedschap

- ◆ Schroevendraaier
- ◆ Schaar
- ◆ Duimstok of rolmaat
- ◆ Potlood

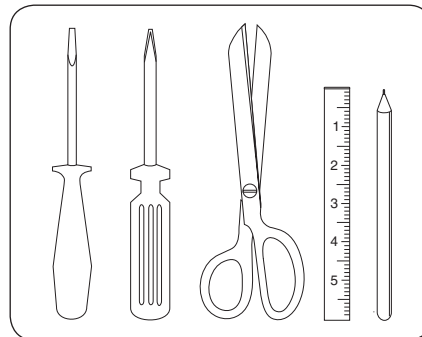

1. Neem de maat op. Controleer of de bandkast voldoende ruimte biedt voor de superrollo GW250 / GW255.
 2. Demonteer de oude bandoproller, als u een bestaande rolluikinstallatie wilt vernieuwen.
- 2.1 Laat het rolluik helemaal naar beneden zakken tot de lamellen volledig gesloten zijn.
- 2.2 Demonteer de oude bandoproller en wikkel de band af.

⚠ VOORZICHTIG!

Gevaar van letsel door de voorgespannen veer in de oude bandoproller.

- ◆ De veerdoos van de oude bandoproller kan bij het eruit halen ongecontroleerd terugspringen.
- ◆ Houd de veerdoos bij het losmaken van de band goed vast en laat ze langzaam terugdraaien tot de veerdoos volledig ontspannen is.

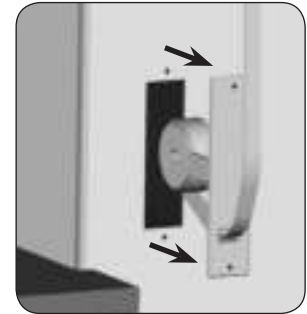

i 8.2 Montagevoorbereidingen

3. Bereid de band voor.

3.1 Knip de band ca. 20 cm onder de bandkast af.

3.2 Sla het uiteinde van de band ca. 2 cm om en maak in het midden een korte snee. Zo kunt u later de band op het oprolwiël vasthaken.

Aanbeveling

De band moet zo recht en zo licht mogelijk lopen. Monteer bij moeilijk lopende rolluiken een bandgeleider aan de bandkast. Op die manier vermijdt u onnodige wrijving en slijtage van de band.

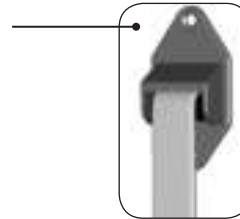
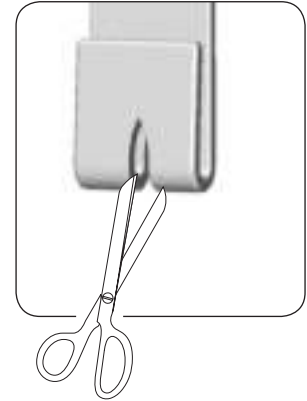
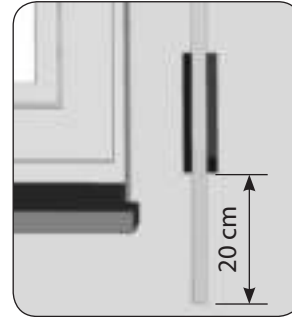

Toebehoren, zie pagina 58.

i 9. Veiligheidsaanwijzingen voor de elektrische aansluiting

⚠ GEVAAR!



Bij het aanraken van elektrische componenten bestaat levensgevaar door elektrische schok.

- ◆ Voer alle montage- en aansluitingswerkzaamheden in spanningsloze toestand uit.
- ◆ Maak de toevoerleiding met alle polen van het net los en borg deze tegen onbedoeld inschakelen.
- ◆ Controleer het systeem op spanningsloosheid.



De elektrische aansluiting kan zowel met de meegeleverde aansluitkabel als met een vaste toevoerleiding uitgevoerd worden.

i 9.1 De aansluitkabel op de superrollo GW250 / GW255 aansluiten

1. Sluit de bijgevoegde aansluitkabel op de aansluitklemmen van de superrollo GW250 / GW255 aan.

De kleur van de draden is voor deze aansluiting niet van belang.

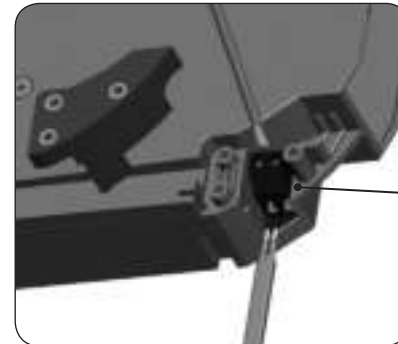

Aansluitklemmen

superrollo GW250

i 9.1 De aansluitkabel op de superrollo GW250 /GW255 aansluiten

⚠ WAARSCHUWING!

Beschadigde aansluitkabels kunnen kortsluiting veroorzaken.

- ◆ Zorg dat de aansluitkabels veilig worden gelegd.
- ◆ De aansluitkabel mag bij het vastschroeven van de superrollo GW250 /GW255 niet worden afgeknelnd of beschadigd.

2. Leg de aansluitkabel in het kabelkanaal van de superrollo GW250 /GW255.

3. Schroef ten slotte de trekontlasting vast met de meegeleverde schroeven.

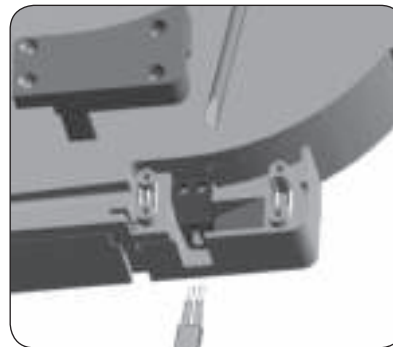

superrollo GW255

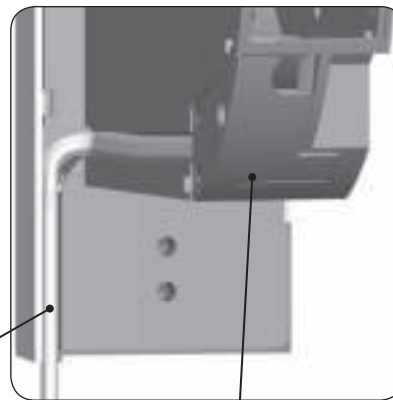

Kabelkanaal

Trekontlasting

i 10. Band invoeren en bevestigen

1. Steek de stekker in het stopcontact.

⚠ VOORZICHTIG!

Verwondingsgevaar door het oprolwiël.

Grijp niet in het oprolwiëlvak als de motor draait.

2.  Druk zo lang op de Omhoog-toets tot de bevestigingshaak in het oprolwiëlvak goed bereikbaar is.



Omdat er nog geen eindposities ingesteld zijn, blijft de aandrijving staan als u de toets loslaat.

3. Trek de stekker weer uit het stopcontact.

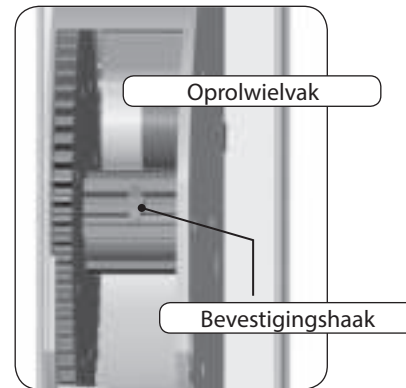

4. Geleid de band van boven in de superrollo GW250/GW255.
Geleid de band verder in het apparaat, zoals afgebeeld in de dwarsdoorsnede en schuif vervolgens de band van boven over de bevestigingshaak.
5. Steek de stekker weer in het stopcontact.
6.  Druk op de Omhoog-toets tot de band een keer helemaal rond het oprolwiël is gedraaid.
7. Trek de band bij het oprollen zo strak dat de bandgeleider meedraait.
8. Trek de stekker weer uit het stopcontact.
9. Zet vervolgens de meegeleverde afdekking op het oprolwiëlvak.

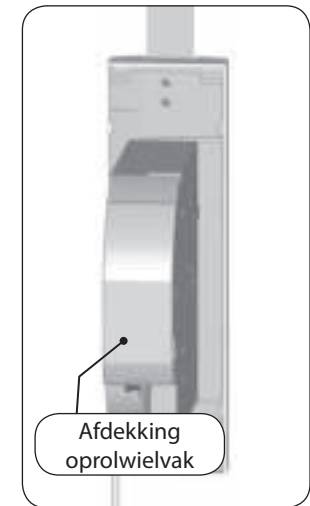
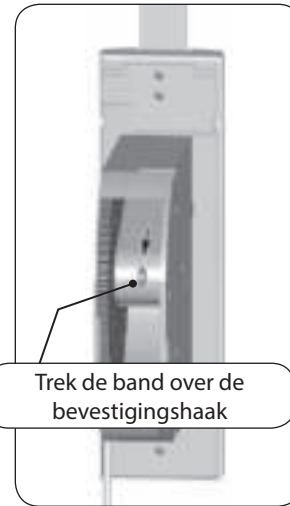
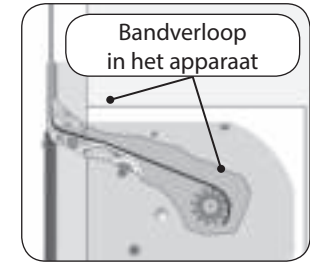
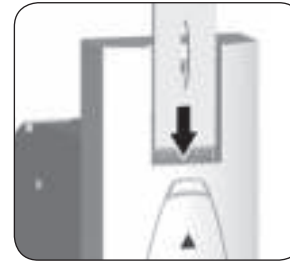

Monteer de superrollo GW250 / GW255 zo recht mogelijk, zodat de band juist kan worden afgerold.
Zorg ervoor dat de superrollo GW250 / GW255 vrij in de bandkast zit en niet te dicht tegen het muurwerk ligt. Dit kan anders lawaai veroorzaken.

1. Schuif de superrollo GW250 / GW255 in de bandkast en schroef de bandoproller met de meegeleverde schroeven vast.

⚠ WAARSCHUWING!

Beschadigde aansluitkabels kunnen kortsluiting veroorzaken.

Let erop dat de aansluitkabel correct in het kabelkanaal ligt, anders kan de kabel bij het vastschroeven afgekneld worden en beschadigd raken.

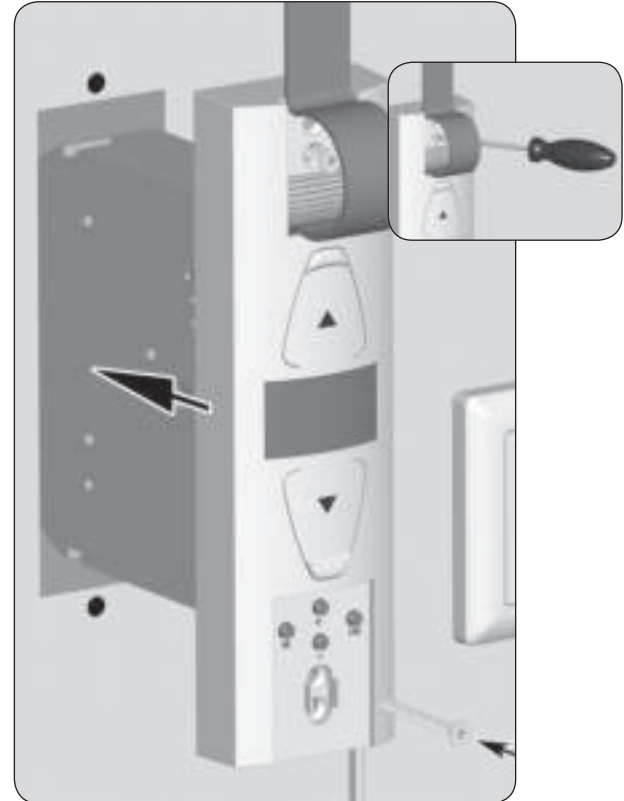

2. De lichtsensor monteren (wordt niet meegeleverd, zie pagina 58, toebehoren).
 - ◆ Steek de stekker van de lichtsensor in de voorziene aansluitbus aan de onderkant van de superrollo GW250 / GW255.
 - ◆ Bevestig vervolgens de lichtsensor met de zuignap op de ruit.



De positie van de lichtsensor op de ruit bepaalt hoe ver het rolluik moet sluiten wanneer de zon naar binnen schijnt.

3. Steek de stekker weer in het 230 V / 50 Hz stopcontact.



Laat het rolluik helemaal naar beneden zakken tot de lamellen volledig gesloten zijn.

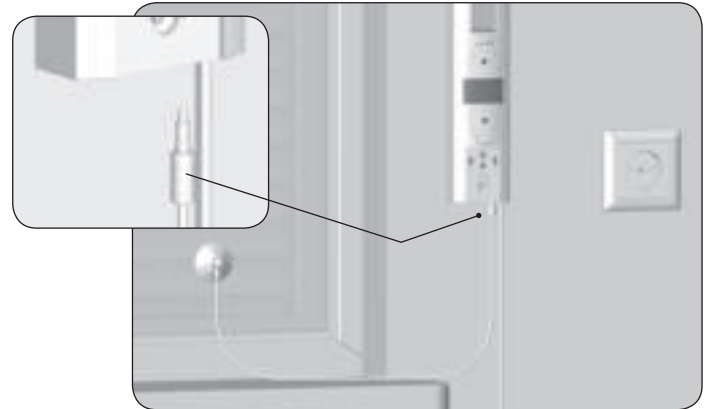

i 12. Inleiding tot het openen en sluiten van de menu's

1. **M** Open het hoofdmenu.



Door op de Menu-toets op het standaarddisplay te drukken, wordt het hoofdmenu geopend.

2. **+** / **-** Selecteer het gewenste menu.



Het geselecteerde menu wordt met een knipperend symbool weergegeven.

3. **OK** Open het geselecteerde menu door op de OK-toets te drukken, zie voorbeeld.



OFF knippert.

4. **+** / **-** Maak de gewenste instelling (bijv. On).



5. **OK** Door de instelling te bevestigen komt u terug bij het hoofdmenu.



6. **M** Terug naar het standaarddisplay

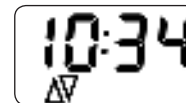

Door kort te drukken op de Menu-toets keert u een menustap terug.

Bij de eerste inbedrijfstelling of na een software-reset (zie pagina 47) wordt de installatie-assistent automatisch gestart.

Met behulp van de installatie-assistent wordt u door alle basisinstellingen geleid.



Na een stroomuitval wordt de installatie-assistent ook gestart om de datum en tijd te corrigeren.

De installatie-assistent opnieuw starten

Zolang de installatie-assistent niet beëindigd is, kan door het drukken op de menu-toets opnieuw gestart worden.

Bedrijfsklaar

Na het beëindigen van de installatie-assistent is de superrollo GW250/GW255 bedrijfsklaar.

In het hoofdmenu kunt u altijd uw instellingen wijzigen of andere instellingen doen.

Belangrijke aanwijzingen voor het instellen van de eindposities

Stel de eindposities in om het rolleuk bovenaan en onderaan op de door u gewenste posities te doen stoppen.

U moet altijd beide eindposities instellen, anders kunnen er storingen optreden.



Zonder eindpositie-instelling blijft de superrollo GW250/GW255 slechts lopen wanneer een van de twee bedieningstoetsen wordt ingedrukt.

Zonder eindpositie-instelling blijven de automatische functies geblokkeerd.

i 13. Eerste inbedrijfstelling met de installatie-assistent

1. Na het insteken van de stekker verschijnt de installatie-assistent.



Alle weergegeven symbolen en cijfers knipperen.

2. **OK** Activeer de tijdstelling.



3. **+** / **-** Stel de huidige tijd in (uren : minuten) en bevestig iedere instelling.

OK

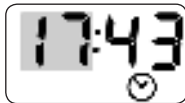

OK

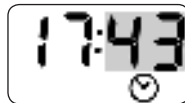

4. **+** / **-** Stel de huidige datum in (dag. maand) en bevestig iedere instelling.

OK



OK



5. **+** / **-** Stel het huidige jaar in en bevestig de instelling.

OK



6. Stel vervolgens het bovenste eindpunt in, zie de volgende pagina.



i 13. Eerste inbedrijfstelling met de installatie-assistent

6. Stel het bovenste eindpunt in.





- 6.1  Op de Omhoog-toets drukken en deze ingedrukt houden.

Het rolluik gaat omhoog.

- 6.2 Trek de band een beetje strak, totdat deze door het gewicht van het rolluik wordt gespannen.

- 6.3  Laat de omhoog-toets los, zodra het rolluik de gewenste positie voor de bovenste eindpositie bereikt heeft.

Het rolluik stopt.

- 6.4  /  Corrigeer, indien nodig het bovenste eindpunt nog een keer.

- 6.5  Sla het bovenste eindpunt op.

 **LET OP!**

Het verkeerde instellen van de bovenste eindpositie kan de superrollo GW250 / GW255 of de aandrijving overbelasten en beschadigen.

- ◆ Stel de bovenste eindpositie niet zodanig in dat deze helemaal tegen de aanslag ligt.
- ◆ Laat de omhoog-toets op tijd los en laat het rolluik niet over de desbetreffende eindpositie heen bewegen.

7. Stel vervolgens het onderste eindpunt in, zie de volgende pagina.







Zorg bij het instellen van de bovenste eindpositie dat de band bij het bereiken van de eindpositie niet te slap wordt.

i 13. Eerste inbedrijfstelling met de installatie-assistent

7. Stel het onderste eindpunt in.



- 7.1  Op de Omlaag-toets drukken en deze ingedrukt houden.
Het rolluik beweegt naar beneden.
- 7.2  Laat de omlaag-toets los, zodra het rolluik de gewenste positie voor de onderste eindpositie bereikt heeft.
Het rolluik stopt.
- 7.3  /  Corrigeer, indien nodig het onderste eindpunt nog een keer.
- 7.4  Sla het onderste eindpunt op.



Na enige tijd moet u eventueel de eindposities opnieuw instellen, omdat de band door het gebruik van het rolluik langer kan worden, zie pagina 45.

8. Na de laatste instelling verschijnt het standaarddisplay.







De superrollo GW250/GW255 is nu bedrijfsklaar.



14. Handmatige bediening

Handmatige bediening is in elke bedrijfsmodus mogelijk en heeft voorrang op de geprogrammeerde automatische functies.

1.  Het rolluik openen.
Het rolluik beweegt door een korte druk op de toets naar boven tot de bovenste eindpositie.
2.  of  Het rolluik tussentijds stoppen.
3.  Het rolluik sluiten.
Het rolluik beweegt door een korte druk op de toets naar de onderste eindpositie.

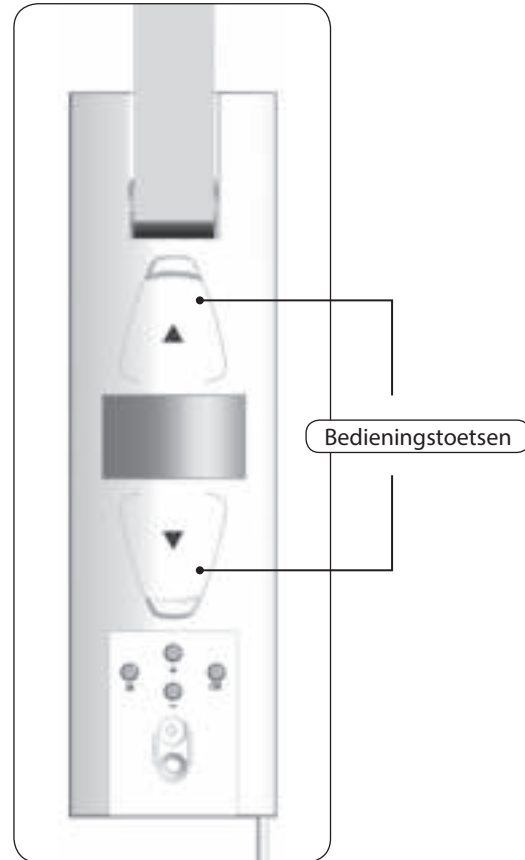



In het hoofdmenu kunt u alle functies van de superrollo GW250/GW255 oproepen en instellen.



In het hoofdmenu is geen manuele bediening mogelijk.

- ◆ Tijdens het instellen worden geen automatische schakelcommando's uitgevoerd.
- ◆ Indien circa 60 seconden lang niets ingevoerd wordt, wisselt het display automatisch terug naar het standaarddisplay.

Funcities in het hoofdmenu

Pos.	Symbool	Beschrijving
1)	A	Automatisch bedrijf
2)	△▽	Schakeltijden (openings-/sluitingstijd)
3)	☾	Avondschemeringsfunctie (met lichtsensor)
4)	☀	Zonnemodule (met lichtsensor)
5)	↕	Instellen van de eindposities
6)	🕒	Tijd en datum

Automatische bedrijf aan [On]

- ◆ Alle eerder ingestelde automatische functies zijn actief.
- ◆ Ook in automatisch bedrijf is manuele bediening mogelijk.

Automatische bedrijf uit [OFF]

- ◆ Alle eerder ingestelde automatische functies zijn gedeactiveerd.
- ◆ Op het standaarddisplay zijn alle automatische symbolen uitgeschakeld.

1. **M** Open het hoofdmenu.

2. **+** / **-** Kies het automatisch bedrijf uit en open het menu.

OK



3. **+** / **-** Stel de gewenste functie in en bevestig de instelling.

OK



On = automatische functies aan

OFF = automatische functies uit

4. Na de bevestiging met **[OK]** verschijnt weer het hoofdmenu.





15.2 Schakeltijden (openings- en sluitingstijden) instellen

NL

Om uw rolluik op het door u gewenste tijdstip automatisch te openen of sluiten, kunt u aan de super-rollo GW250/GW255 vier verschillende openings- en sluitingstijden instellen.

Hier kunt u de volgende schakeltijden instellen:

Geldig van maandag tot vrijdag:

1 x openingstijd [▲] + 1 x sluitingstijd [▼]

Geldig voor zaterdag en zondag:

1 x openingstijd [▲] + 1 x sluitingstijd [▼]



De verschillende schakeltijden worden automatisch achter elkaar opgeroepen.

- ◆ Door het instellen van de schakeltijden wordt het automatische bedrijf vanzelf ingeschakeld.

Deactiveren van de schakeltijden [OFF]

Iedere schakeltijd kan apart gedeactiveerd worden.

Bij het instellen van de uren verschijnt de waarde OFF tussen 23:00 en 0:00 uur in het display.

Voorbeeld:



OFF = schakeltijd uit

1. **M** Open het hoofdmenu.
2. **+** / **-** Selecteer de schakeltijden en open het menu.

OK







15.2 Schakeltijden (openings- en sluitingstijden) instellen

NL

3. Een openingstijd [▲] voor maandag tot en met vrijdag

instellen:

- 3.1  /  Stel de gewenste openingstijd in (uren: minuten) en bevestig iedere instelling.

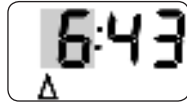

OK

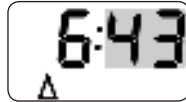

OK



4. Een sluitingstijd [▼] voor maandag tot en met vrijdag instellen:

- 4.1  /  Stel de gewenste sluitingstijd in (uren: minuten) en bevestig iedere instelling.

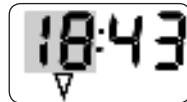

OK



OK



5. Een openingstijd [▲] en een sluitingstijd [▼] voor zaterdag en zondag instellen:

- 5.1  /  Stel de gewenste schakeltijden in zoals bij punt 3.1 en 4.1 weergegeven is.

OK



OK



6. Na de laatste instelling verschijnt het hoofdmenu weer.





15.3 De avondschemeringsmodule instellen

NL

De schemeringsmodule zorgt ervoor dat het rolluik automatisch wordt neergelaten tot het eindpunt.

Avondschemeringsmodule met aangesloten lichtsensor

Bij het begin van de schemering daalt het rolluik na circa 10 seconden tot aan de onderste eindpositie. Het rolluik gaat pas weer open als de ingestelde openingstijd wordt bereikt of na een manueel Omhoog-commando.

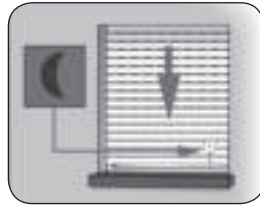

De gewenste schemeringsgrenswaarde is instelbaar.



De avondschemeringsmodule wordt maar een keer per dag uitgevoerd.

- ◆ Bij het instellen van de avondschemeringsmodule wordt het automatische bedrijf vanzelf ingeschakeld.
- ◆ Montage van de lichtsensor, zie pagina 42, zonnemodule.

1. **M** Open het hoofdmenu.

2. **+** / **-** Selecteer de avondschemeringsmodule en open het menu.

OK



3. **+** / **-** Schakel de avondschemeringsmodule in en bevestig de instelling.

OK



On = avondschemeringsmodule aan

OFF = avondschemeringsmodule uit



15.3 De avondschemeringsmodule instellen

4. De schemeringsgrenswaarde instellen:

4.1  /  Stel de gewenste grenswaarde in.

REËLE waarde

Actueel gemeten lichtsterkte (bijv. 10).

"- -" = te helder



STREEF-waarde

Instelbare grenswaarde

01 = zeer donker, ca. 2 lux

15 = minder donker, ca. 50 lux

Indien de grenswaarde door de schemering overschreden wordt, gaat het rolluik dicht.

4.2  Terug naar het hoofdmenu.





15.4 De zonnemodule instellen

Met de zonnemodule kunt u in combinatie met de lichtsensor de rolluiken op basis van het zonlicht besturen. Hiervoor wordt de lichtsensor met een zuignap aan de ruit bevestigd en via een stekker met de superrollo GW250 / GW255 verbonden.

Werking van de zonnemodule

Automatisch af- en oprollen na het overschrijden van een ingestelde grenswaarde. De eindpositie van het rolluik kan door de positie van de lichtsensor op de ruit vrij worden bepaald.



Kijk naar het zonnelymbol op het standaarddisplay.

- ◆ Bij actieve zonnemodule knippert het zonnelymbol op het standaarddisplay zodra zonlicht wordt waargenomen.
- ◆ Bij het instellen van de zonnemodule wordt het automatische bedrijf vanzelf ingeschakeld.



Montagevoorbeeld

De zonnemodule wordt na de volgende gebeurtenissen beëindigd en eventueel opnieuw gestart:

- ◆ Na een manuele bediening.
- ◆ Na de uitvoering van een automatische functie.
- ◆ Na het bereiken van de bovenste eindpositie.



15.4 De zonnemodule instellen

Automatisch afrollen

Als de lichtsensor 10 minuten lang ononderbroken zonlicht registreert, dan beweegt het rolluik automatisch naar beneden totdat zijn schaduw de lichtsensor bedekt.

Automatisch inschuiven

Na 20 minuten beweegt het rolluik automatisch een stuk omhoog, zodat het zonlicht weer op de sensor kan vallen. Als het zonlicht nu op de sensor valt, dan blijft het rolluik in deze positie staan. Als de lichtsterkte echter onder de ingestelde grenswaarde ligt, dan beweegt het rolluik terug tot de bovenste eindpositie.



Bij wisselende weersomstandigheden kunnen de eerder genoemde vertragingstijden worden overschreden.

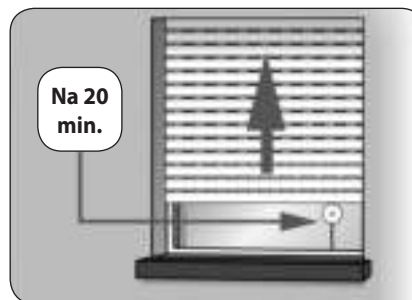
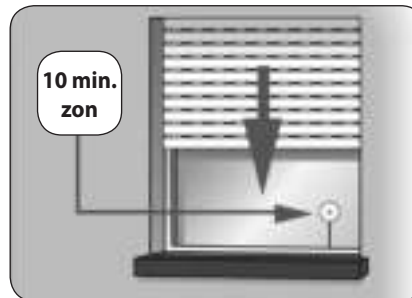



15.4 De zonnemodule instellen

1. **M** Open het hoofdmenu.

2. **+** / **-** Kies de zonnemodule uit en open het menu.

OK



3. **+** / **-** Schakel de zonnemodule in en bevestig deze.

OK



On = zonnemodule aan

OFF = zonnemodule uit

4. **De zonnegrenswaarde instellen:**

4.1 **+** / **-** Stel de gewenste grenswaarde in.

REËLE waarde

Actueel gemeten lichtsterkte (bijv. 37).

"--" = te donker

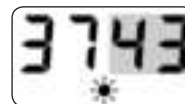

STREEF-waarde

Instelbare grenswaarde

31 = weinig zon, ca. 2.000 lux

45 = veel zon, ca. 20.000 lux

4.2 **OK** Terug naar het hoofdmenu.

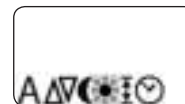



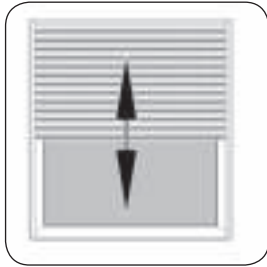

15.5 Eindposities instellen

1.  of  Plaats het rolluik eerst in de middelste positie.



2.  Open het hoofdmenu.

3.  /  Kies de eindposities uit en open het menu.





Instelvolgorde

De bovenste eindpositie instellen, zie pagina 33.



De onderste eindpositie instellen, zie pagina 34.





15.6 Tijd en datum instellen

1. **M** Open het hoofdmenu.

2. **+** / **-** Kies de tijd en datum uit en open het menu.

OK



Instelvolgorde

De tijd (uren: minuten)
instellen, zie pagina 32.

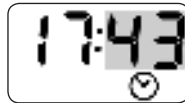
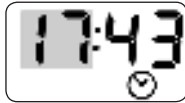

De datum (dag. maand) instellen,
zie pagina 32.



Het jaar instellen,
zie pagina 32.



Als u dat wenst, kunt u alle instellingen wissen en de fabrieksinstellingen van de superrollo GW250/GW255 herstellen.

1. Verwijder de afdekplaat van de onderste montageschroeven en de insteltoetsen.



2. **M** + **OK** + **+** + **-**

Druk de vier toetsen tegelijk 4 seconden lang in.

3. Daarna wordt de softwareversie van de superrollo GW250/GW255 weergegeven.

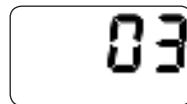

Voorbeeld

4. Na vier seconden branden alle symbolen op de display.



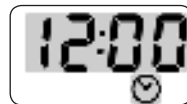

5. Laat de toetsen los, daarna zijn alle instellingen gewist en de installatie-assistent verschijnt automatisch.



6. Begin met de instellingen in de installatie-assistent, zie pagina 31.

i 17. De superrollo GW250 /GW255 demonteren (bijv. voor verhuizing)

1. Verwijder de afdekplaat van de onderste montageschroeven en de insteltoetsen.
2. **M** + **OK** + **+** + **-**
Wis alle instellingen. Druk de toetsen tegelijk 4 seconden lang in.
3.  Sluit het rolluik volledig.
4.  Druk op de omlaag-toets en houd deze ingedrukt.
5. Trek de band daarbij zo ver mogelijk naar boven uit de superrollo GW250/GW255.
6.  Trek de stekker uit het stopcontact.
7. Draai de montageschroeven los en trek de superrollo GW250/GW255 volledig uit de bandkast.



i 17. De superrollo GW250 / GW255 demonteren (bijv. voor verhuizing)

NL

8. Verwijder de afdekking van het oprolwielvak.
9. Controleer de positie van de bevestigingshaak.
10. Beweeg de bevestigingshaak indien nodig naar een gemakkelijk bereikbare positie.

⚠ VOORZICHTIG!

Verwondingsgevaar door het oprol wiel.

- ◆ Grijp niet in het oprolwielvak als de motor draait.
- ◆ Trek altijd eerst de netstekker uit het stopcontact, voordat u uw hand in het oprolwielvak steekt.

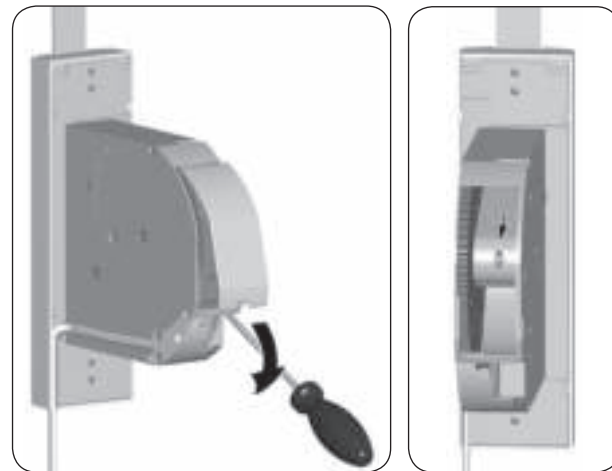

11. Trek de stekker tenslotte weer uit het stopcontact.
12. Maak de band los van de bevestigingshaak en trek de band volledig van boven uit de superrollo GW250 / GW255.

Als de superrollo GW250 / GW255 een keer uitvalt en de motor niet meer draait, kunt u met de aandrijf-ontgrendeling de band volledig uit de bandoproller trekken zonder dat u de band moet doorknippen.

1.  Trek de stekker uit het stopcontact.



2. Demonteer de superrollo GW250 / GW255 zoals eerder op pagina 48 getoond.

WAARSCHUWING!

Er bestaat verwondingsgevaar daar het rolluik 'ongehinderd' naar beneden kan vallen.

- ◆ Voorkom dat het rolluik naar beneden valt.
- ◆ Houd de band goed vast, anders valt het rolluik ongehinderd naar beneden.
- ◆ Laat u door een tweede persoon helpen bij het ontgrendelen.

3. Ontgrendel de aandrijving met behulp van de meegeleverde ontgrendelingsklem. Bij het drukken moet u een kleine weerstand overwinnen.

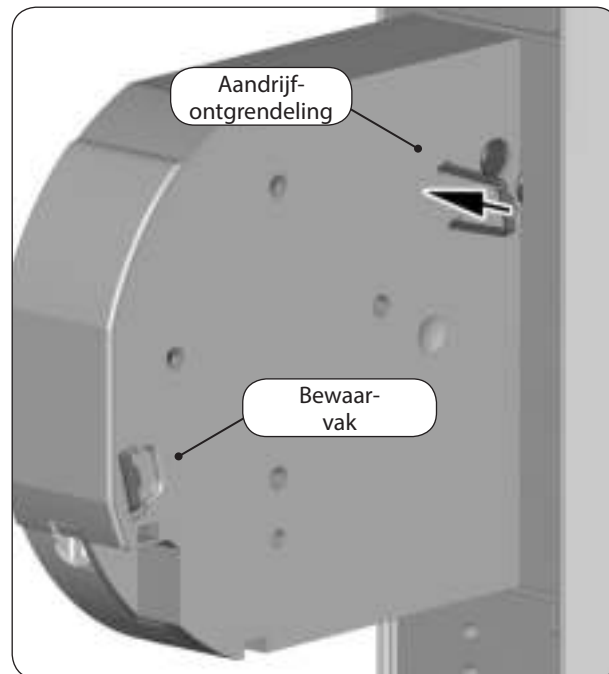

superrollo GW250

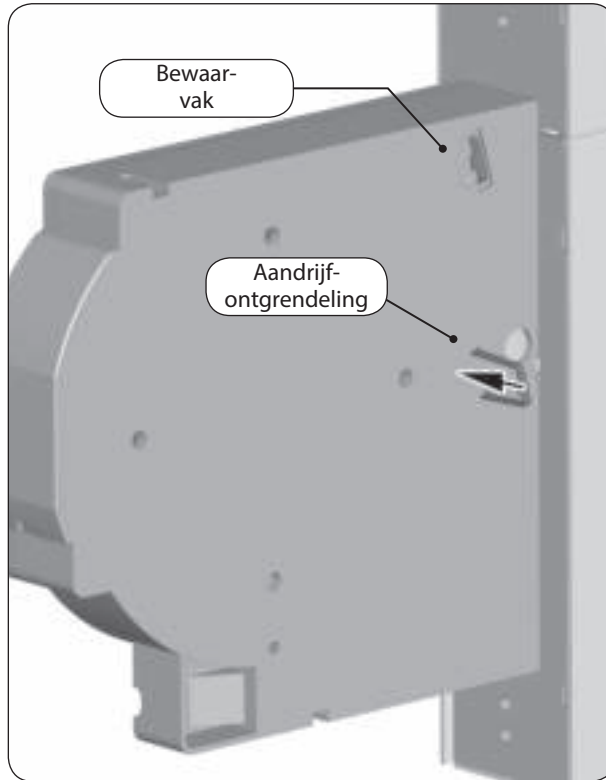

superrollo GW255

4. Houd de ontgrendelingsklem ingedrukt en trek vervolgens de band zover mogelijk uit de superrollo GW250/GW255.
5. Maak de band los van de bevestigingshaak en trek de band volledig uit de superrollo GW250/GW255.
6. Steek de ontgrendelingsklem weer terug in het bewaarvak.

Storing	Mogelijk oorzaak / oplossing
... de superrollo GW250/GW255 niet functioneert?	Controleer de voeding incl. aansluitkabel en aansluitstekker.
... de superrollo GW250/GW255 op de ingestelde schakeltijd niet reageert?	a) Misschien was er een stroomuitval, zie pagina 14. Stel de tijd en de datum met behulp van de installatie-assistent opnieuw in, zie pagina 32.
	b) Eventueel is het automatisch bedrijf gedeactiveerd. Stel het automatisch bedrijf opnieuw in, zie pagina 37/.
... het rolluik op de ingestelde eindposities niet meer blijft staan?	Het is mogelijk dat de eindposities verschoven zijn, doordat de band is uitgerekt. Stel de eindposities opnieuw in, zie pagina 33.
... het rolluik blijft staan zodra de bedieningstoets wordt losgelaten?	Bij de eerste installatie of na een reset zijn er nog geen eindposities ingesteld. In dit geval moet u de eindposities met behulp van de installatie-assistent instellen, zie pagina 31.
... de superrollo GW250/GW255 verkeerd draait?	Waarschijnlijk werd de band verkeerd rond het oprol wiel gelegd, zie pagina 26.
... het rolluik bij het omhoog bewegen plotseling blijft staan?	a) De aandrijving is eventueel geblokkeerd, bijv. doordat het rolluik is vastgevroren of door andere obstakels.
	b) Het rolluik beweegt eventueel niet gemakkelijk genoeg. Controleer het rolluik en de rolluikgeleiding.
	c) Het rolluik is eventueel te zwaar. De maximale trekkracht van de bandoproller is overschreden, zie pagina 55.

Storing	Mogelijk oorzaak / oplossing
... het rolluik bij het naar onderen bewegen blijft staan?	<p>a) Het rolluik kan eventueel op een obstakel zijn gelopen. Beweeg het rolluik weer omhoog en verwijder het obstakel.</p> <p>b) De lamellen zijn verschoven. Beweeg het rolluik weer omhoog en richt de lamellen uit.</p> <p>c) Het rolluik sleept in de rolluikkast tegen het vensterraam door ontbrekende aandrukrollen of er is isolatiemateriaal losgeraakt en dit blokkeert het rolluik. Open de rolluikkast en verhelp het probleem. Smeer moeilijk lopende plekken in met was.</p> <p>d) Het rolluik is eventueel te licht. Verzwaar het rolluik door bijvoorbeeld in de onderste lamel een plat stuk ijzer te schuiven.</p>
... de temperatuurweergave op de display verschijnt en de superrollo GW250/GW255 niet naar boven of naar beneden wil?	<p>De maximale looptijd van de aandrijving is overschreden, zie pagina 15/18.</p> <p>De motor is te warm. Na circa 1 uur is de bandoproller weer bedrijfsklaar.</p>
... de superrollo GW250/GW255 handmatig of automatisch niet meer juist reageert?	<p>De superrollo GW250/GW255 is niet meer bedrijfsklaar. Voer een software-reset overeenkomstig pagina 47 uit en test de superrollo GW250/GW255 met de fabrieksinstellingen.</p>

Service

 **VOORZICHTIG!**

Een gebrekkig onderhoud kan personen in gevaar brengen door beschadiging van uw superrollo GW250/ GW255 en de rolluikinstallatie.

- ◆ Controleer regelmatig uw superrollo GW250/ GW255 en alle componenten van uw rolluikinstallatie op beschadiging.
 - Controleer regelmatig of de superrollo GW250/ GW255 correct functioneert.
 - Het hangende onderdeel mag niet beschadigd zijn.
 - De band mag niet uitrafelen.
 - De bandgeleider aan de rolluikkast moet altijd licht lopen.
 - De wikkelschijf in de rolluikkast moet sterk zijn en vast zitten. Hij kan na langer gebruik losraken.
- ◆ Laat beschadigde onderdelen door uw rolluikspecialist vervangen.

Reiniging

U kunt de superrollo GW250/ GW255 met een licht vochtige doek reinigen. Gebruik geen agressieve of schurende reinigingsmiddelen.

1

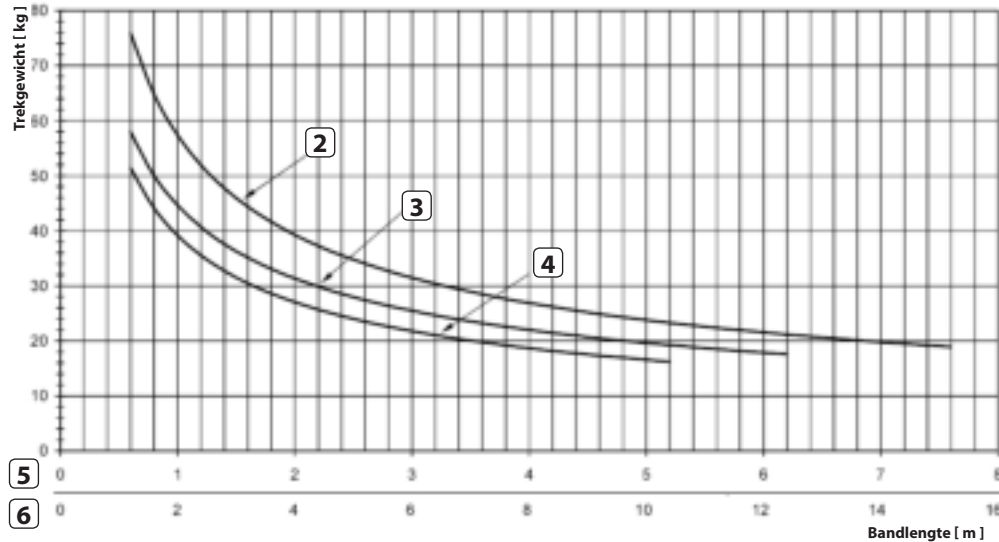

5

6

-
- 1 Trekgewicht [kg]
-
- 2 Banddikte 1,0 mm
-
- 3 Banddikte 1,3 mm
-
- 4 Banddikte 1,5 mm
-
- 5 Bandlengte[m] voor superrollo GW250
-
- 6 Bandlengte[m] voor superrollo GW255
-

Pos.	Beschrijving	Status / instellingen
1)	Automatisch bedrijf	Aan
2)	Schakeltijden (openings-/sluitingstijd)	Aan
3)	Openingstijd (maandag tot en met vrijdag)	7:00 u
4)	Sluitingstijd (maandag tot en met vrijdag)	20:00 u
5)	Openingstijd (zaterdag en zondag)	08:00 u
6)	Sluitingstijd (zaterdag en zondag)	22:00 u
7)	Avondschemeringsmodule	OFF (uit)
8)	Avondschemeringsgrenswaarde	07
9)	Zonnemodule	OFF (uit)
10)	Zonnegrenswaarde	43
11)	Tijd / datum	12:00 uur / 15.08.2015

De elektrische rolluik-bandoproller **superrollo GW250 / GW255** (art.nr.: SR10250 / SR10255) voldoet aan de eisen van de geldende Europese en nationale richtlijnen:



2006/42/EG
Machinerichtlijn
2014/30/EG
EMC-richtlijn

De conformiteit werd aangetoond. De bijbehorende verklaringen en documenten zijn bij de fabrikant in bewaring gegeven.

superrollo Hausautomatisierung GmbH

Gewerbepark 1

01156 Dresden (Duitsland)

Zon-/schemersensor ZB30

U kunt de superrollo GW250 / GW255 extra met een zon-/schemersensor uitrusten.

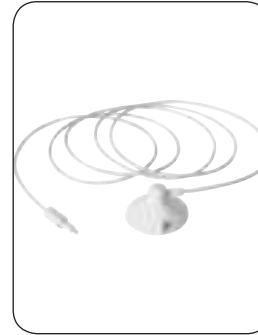

Artikelnr. SR70030

Superrollo Hausautomatisierung GmbH verleent een garantie van 24 maanden op nieuwe apparaten, die in overeenstemming met deze handleiding zijn gemonteerd. De garantie dekt alle constructie-, materiaal- en fabricagefouten.

De wettelijke aanspraak op garantie blijft hierdoor onaangetast.

Niet onder de garantie vallen:

- ◆ Onjuiste montage of installatie
- ◆ Niet in acht nemen van de montage- en gebruiksaanwijzing
- ◆ Oneigenlijke bediening of oneigenlijk gebruik
- ◆ Inwerkingen van buitenaf zoals stoten, slagen of weersinvloeden
- ◆ Reparaties en veranderingen door derden en/of niet-bevoegde personen
- ◆ Gebruik van ongeschikt toebehoren
- ◆ Schade veroorzaakt door ontoelaatbare overspanning (bijv. blikseminslag)
- ◆ Functiestoringen ontstaan door radiografische frequentiestoringen en andere radiografische storingen

Voorwaarde voor de garantie is dat het nieuwe apparaat bij een geautoriseerde vakhandel is gekocht. Levert u hiervoor een kopie van de factuur als bewijs.

Gebreken die binnen de garantieperiode optreden, zal superrollo Hausautomatisierung GmbH gratis verhelpen door reparatie of vervanging van de betreffende onderdelen, ofwel door levering van een gelijkwaardig of nieuw apparaat. Vervangende leveringen of reparaties die onder de garantie vallen, leiden niet tot verlenging van de oorspronkelijke garantieperiode.

superrollo Hausautomatisierung GmbH

Gewerbepark 1

01156 Dresden (Duitsland)

www.superrollo-online.de

Service-hotline: 01807 001-655*

* 30 seconden gratis, daarna 14 cent/minuut via het Duitse netwerk voor vaste telefonie of max. 42 cent/minuut via het Duitse netwerk voor mobiele telefonie (geldt alleen in Duitsland).