



HD-scherm WIFI weerstation met 7-in-1 professionele sensor

Art. No. 7003500



DE Besuchen Sie unsere Website über den folgenden QR Code oder Weblink um weitere Informationen zu diesem Produkt oder die verfügbaren Übersetzungen dieser Anleitung zu finden.

EN Visit our website via the following QR Code or web link to find further information on this product or the available translations of these instructions.

FR Si vous souhaitez obtenir plus d'informations concernant ce produit ou rechercher ce mode d'emploi en d'autres langues, rendez-vous sur notre site Internet en utilisant le code QR ou le lien correspondant.

NL Bezoek onze internetpagina via de volgende QR-code of weblink, voor meer informatie over dit product of de beschikbare vertalingen van deze gebruiksaanwijzing.

ES ¿Desearía recibir unas instrucciones de uso completas sobre este producto en un idioma determinado? Entonces visite nuestra página web utilizando el siguiente enlace (código QR) para ver las versiones disponibles.

IT Desidera ricevere informazioni esaustive su questo prodotto in una lingua specifica? Venga a visitare il nostro sito Web al seguente link (codice QR Code) per conoscere le versioni disponibili.

RU Посетите наш сайт, отсканировав QR-код, или перейдите ссылке, чтобы больше узнать об этом товаре или скачать руководство по эксплуатации на другом языке.



www.bresser.de/P7003500



GARANTIE · WARRANTY · GARANTÍA · GARANZIA · ГАРАНТИЯ



www.bresser.de/warranty_terms

WORKS WITH:



<https://proweatherlive.net>



WEATHER UNDERGROUND

<https://www.wunderground.com>



<https://weathercloud.net>



<https://awekas.at>

APP DOWNLOAD:



Weather Underground is a registered trademark of The Weather Channel, LLC. both in the United States and internationally. The Weather Underground Logo is a trademark of Weather Underground, LLC. Find out more about Weather Underground at www.wunderground.com

Apple and the Apple logo are trademarks of Apple Inc., registered in the U.S. and other countries. App Store is a service mark of Apple Inc., registered in the U.S. and other countries. Google Play and the Google Play logo are trademarks of Google Inc.

TABLE OF CONTENTS

1.	INLEIDING	152
2.	PRE-INSTALLATIE	152
2.1	LOCATIE	152
2.2	LOCATIE SELECTIE	152
3.	INSTALLATIE - AAN DE SLAG	153
3.1	DRAADLOZE 7-IN-1 SENSORARRAY	153
3.1.1	SMART FAN	154
3.1.2	INSTALLEREN VAN DE BATTERIJEN	154
3.1.3	INSTALLATIE VAN DE SENSORARRAY	154
3.1.4	MONTAGEPAAL EN RICHTINGSUITLIJNING 7-IN-1-MULTISENSOR	156
3.2	DRAADLOZE HYGRO-THERMOSENSOR	157
3.2.1	INSTALLEER DE DRAADLOZE THERMO-HYGRO-SENSOR	157
3.2.2	PLAATSING VAN DE SENSOR	157
3.3	OPTIONELE SENSOR	158
3.4	AANBEVELING VOOR DE BESTE DRAADLOZE COMMUNICATIE	158
3.5	DISPLAYCONSOLE	159
3.5.1	INSTALLEER DE BACK-UPBATTERIJ EN SCHAKEL HET APPARAAT IN	159
3.5.2	DE DISPLAYCONSOLE INSTELLEN	160
4.	FUNCTIES EN BEDIENING VAN DE DISPLAYCONSOLE	161
4.1	BEGINSCHERM	161
4.2	DISPLAYKNOPPEN	161
4.3	DISPLAY SCHERM SELECTIE	163
4.3.1	BEGINSCHERM	163
4.3.2	DETAILSSCHERM	164
4.3.3	OVERZICHTSCHERM	165
4.4	CONSOLEFUNCTIES	165
4.4.1	WEERSVERWACHTING	165
4.4.2	MAANFASE	166
4.4.3	TRENDINDICATOR	166
4.4.4	DRAADLOZE SIGNAALONTVANGST	166
4.4.5	WIFISTATUS	166
4.4.6	GEVOEL EN INDEX	167
4.4.7	REGENWEERGAVE	167
4.4.8	WINDSNELHEID EN -RICHTING	168
4.4.9	UV-INDEX EN LICHTINTENSITEIT	169
4.4.10	ZONSOPGANG ZONSONDERGANG / MAANOPKOMST MAANONDERGANG	170
4.5	SCROLMODUS VOOR OPTIONELE CH-SENSOR	170
4.6	MAXIMUM / MINIMUM GEGEVENS	170
4.7	GESCHIEDENISGRAFIEK	171
4.8	DATALOG-SCHERM	172
4.8.1	GEBRUIK DATALOG-SCHERM	172
4.8.2	ZOEK DE RIJ MET GEGEVENS	172
4.9	INSTELLINGENMENU	173
4.9.1	TIJD EN DATUM INSTELLEN	173
4.9.2	INSTELLING VAN DE ALARMTIJD	174
4.9.3	WEERGAVE-INSTELLING	174
4.9.4	EENHEIDINSTELLING	175
4.9.5	SENSORSTATUS EN BEWERKING	175
4.9.6	WAARSCHUWINGSSYSTEEM	176
4.9.7	KALIBRATIE-INSTELLING	178
4.9.8	ANDERE INSTELLING	179
4.9.9	DATALOG-INSTELLINGEN	180
5.	DATALOGFUNCTIE	181
5.1	OM DE GEGEVENSREGISTRATIE TE STARTEN	181
5.2	OM DE GEGEVENSREGISTRATIE TE STOPPEN	181
5.3	GEGEVENSFORMAAT EN WERKING	181

6.	MAAK EEN WEERSERVERACCOUNT AAN EN VOEG HET STATION TOE	181
6.1	VOOR PROWEATHERLIVE (PWL)	181
6.2	VOOR WEATHER UNDERGROUND (WU).....	183
6.3	VOOR WEATHERCLOUD (WC).....	185
6.4	VOOR AWEKAS	187
7.	INSTELLEN WIFIVERBINDING	187
7.1	STAP VOOR HET OPENEN VAN DE INSTELLINGENINTERFACE.....	187
7.2	OVERZICHT EN FUNCTIE VAN DE INSTELPAGINA	188
7.3	GEAVANCEERDE PAGINA OVERZICHT EN FUNCTIE	189
8.	BEKIJK UW WEERGEGEVENS IN DE WEERSERVER(S)	189
8.1	BEKIJK UW WEERGEGEVENS IN PROWEATHERLIVE	189
8.2	BEKIJK UW WEERGEGEVENS IN WUNDERGROUND.....	190
8.3	UW WEERGEGEVENS BEKIJKEN IN WEATHERCLOUD	190
8.4	UW WEERGEGEVENS BEKIJKEN IN AWEKAS	190
9.	FIRMWARE-UPDATE	191
9.1	DE SYSTEEMFIRMWARE BIJWERKEN	191
9.1.1	SYSTEEM FIRMWARE UPDATE STAP	191
9.2	DE WIFI-FIRMWARE BIJWERKEN	192
9.2.1	WIFI-FIRMWARE UPDATE STAP	192
10.	ANDERE ACTIES.....	192
10.1	VERVANG DE BATTERIJEN VAN DE HUIDIGE SENSOR(S)	192
10.1.1	HANDMATIG KOPPELEN VAN DE SENSOR(S)	192
10.2	DE AANVULLENDE DRAADLOZE SENSOR(S) KOPPELEN (OPTIONEEL)	193
10.3	RESET EN FABRIEKSRESET	193
11.	DRAADLOZE 7-IN-1 SENSORARRAY ONDERHOUD	193
12.	PROBLEMEN OPLOSSEN	193
13.	SPECIFICATIES.....	194
13.1	CONSOLE	194
13.2	DRAADLOZE 7-IN-1 SENSORARRAY	197
13.3	INSTALLEER DE DRAADLOZE THERMO-HYGRO-SENSOR	197
14.	VERWIJDERING	197
15.	EG-VERKLARING VAN OVEREENSTEMMING	198
16.	GARANTIE & SERVICE.....	198

OVER DEZE HANDLEIDING



Deze gebruiksaanwijzing moet worden beschouwd als onderdeel van het apparaat.

Lees voor het gebruik de veiligheidsvoorschriften en de gebruiksaanwijzing zorgvuldig door.

Bewaar deze gebruiksaanwijzing voor hernieuwd gebruik op een later tijdstip. Wanneer het apparaat wordt verkocht of aan iemand anders wordt gegeven, moet de gebruiksaanwijzing aan de nieuwe eigenaar/gebruiker van het product worden verstrekt.

Dit product is uitsluitend bestemd voor privégebruik. Het is ontwikkeld als een elektronisch medium voor het gebruik van multimediasdiensten.

ALGEMENE WAARSCHUWINGEN



RISICO OP VERSTIKKING!

Houd verpakkingsmateriaal, zoals plastic zakken en elastiekjes, buiten het bereik van kinderen, omdat deze materialen een verstikkingsgevaar opleveren.



GEVAAR VOOR ELEKTRISCHE SCHOKKEN!

Dit apparaat bevat elektronische componenten die werken via een stroombron (batterijen). Kinderen mogen het apparaat alleen onder toezicht van volwassenen gebruiken. Gebruik het apparaat alleen zoals beschreven in de handleiding, anders loopt u het risico van een elektrische schok.



RISICO OP CHEMISCHE VERBRANDING!!

Lekkend accuzuur kan leiden tot chemische brandwonden. Vermijd contact van accuzuur met huid, ogen en slijmvlies. In geval van contact, spoel het getroffen gebied onmiddellijk met veel water en roep medische hulp in.



RISICO OP BRAND/EXPLOSIE!

Gebruik alleen de aanbevolen batterijen. Sluit het apparaat of de batterijen niet kort en gooi ze niet in het vuur. Overmatige hitte of onjuist gebruik kan kortsluiting, brand of een explosie veroorzaken.

! OPMERKING!

Demonteer het apparaat niet. Neem in geval van een defect contact op met uw dealer. De dealer neemt contact op met het Service Center en kan het apparaat opsturen voor reparatie, indien nodig.

Dompel het apparaat niet onder in water.

Stel het toestel niet bloot aan overmatige kracht, schokken, stof, extreme temperaturen of hoge vochtigheid, wat kan leiden tot storingen, een kortere elektronische levensduur, beschadigde batterijen en vervormde onderdelen.

Gebruik alleen de aanbevolen batterijen. Vervang zwakke of lege batterijen altijd door een nieuwe, volledige set batterijen op volle capaciteit. Gebruik geen batterijen van verschillende merken of met verschillende capaciteiten. Verwijder de batterijen uit het apparaat als het lange tijd niet gebruikt is.

De fabrikant is niet aansprakelijk voor schade door verkeerd geplaatste batterijen!

1. INLEIDING

Bedankt voor het kiezen van het WI-FI HD weerstation met professionele 7-in-1 sensor. Dit systeem kan de volledige weersinformatie op het HD-scherm weergeven en kan deze gegevens uploaden naar diverse weerservers waartoe u vrij toegang hebt. Dit product biedt professionele weerwaarnemers of serieuze weerenthousiastelingen robuuste diensten met een breed bereik van opties en sensoren. Met behulp van de webbrowser in uw mobiele telefoon en pc/Mac hebt u toegang tot uw eigen lokale weersverwachting, maximum- en minimumwaarden, totalen en gemiddelden voor vrijwel elke weervariabele op elke locatie.

SNELSTARTGIDS

De volgende gebruiksaanwijzing bevat de stappen die nodig zijn om het weerstation te installeren en te bedienen, en naar het internet te uploaden, samen met verwijzingen naar de relevante hoofdstukken.

STAP	BESCHRIJVING	SECTIE
1	Aanzetten van de 7-in-1 sensorarray	3.1
2	Aanzetten van de thermo-hygrometersensor	3.2
2	Aanzetten van de displayconsole en verbinden met de sensorarray en de sensor	3.5
3	Datum en tijd instellen op displayconsole	3.5.2
4	De regen terug op nul zetten	4.4.7.2
5	Wifi configureren	7.2
6	Registreren en uploaden naar weerservers	8

2. PRE-INSTALLATIE

2.1 LOCATIE

Voordat u uw weerstation permanent installeert, raden wij de gebruiker aan het weerstation te gebruiken op een plaats die gemakkelijk toegankelijk is. Zo kunt u vertrouwd raken met de functies van het weerstation en de kalibratieprocedures, zodat u zeker bent van een goede werking voordat u het permanent installeert.

2.2 LOCATIE SELECTIE

Voordat u de sensorarray installeert, moet u rekening houden met het volgende:

1. De regenmeter moet om de paar maanden schoongemaakt worden
2. De batterijen moeten om de 2 tot 2,5 jaar vervangen worden
3. Voorkom stralingswarmte die wordt weerkaatst door aangrenzende gebouwen en constructies. Idealiter wordt de sensorarray op 1,5 m van een gebouw, structuur, grond of dak geïnstalleerd.
4. Kies een open ruimte in direct zonlicht zonder belemmering van regen, wind en zonlicht.
5. Het zendbereik tussen sensorarray en displayconsole kan een afstand van 100 m bereiken bij zichtlijn, mits er geen storende obstakels tussen of in de buurt zijn, zoals bomen, torens of hoogspanningsleidingen. Controleer de kwaliteit van het ontvangstsignaal om zeker te zijn van een goede ontvangst.
6. Huishoudelijke apparaten zoals koelkasten, verlichting, dimmers kunnen elektromagnetische interferentie (EMI) veroorzaken, terwijl radiofrequentie-interferentie (RFI) van apparaten die in hetzelfde frequentiebereik werken, signaalinterferentie kan veroorzaken. Kies een plaats op minstens 1-2 meter afstand van deze storingsbronnen om de beste ontvangst te garanderen.

3. INSTALLATIE - AAN DE SLAG

3.1 DRAADLOZE 7-IN-1 SENSORARRAY

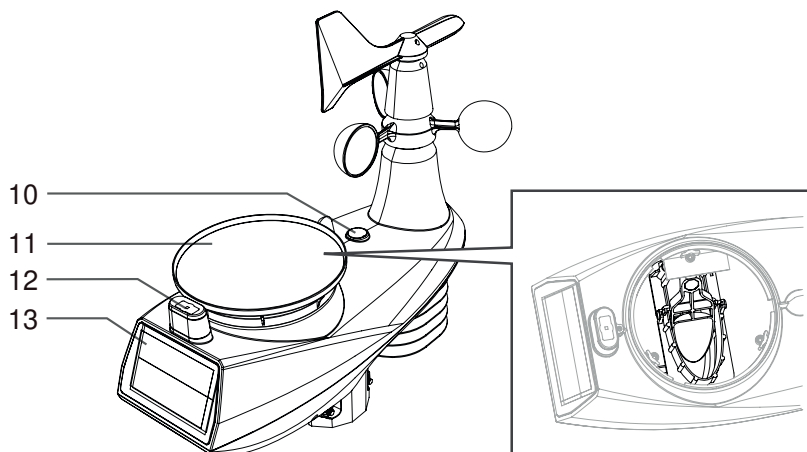
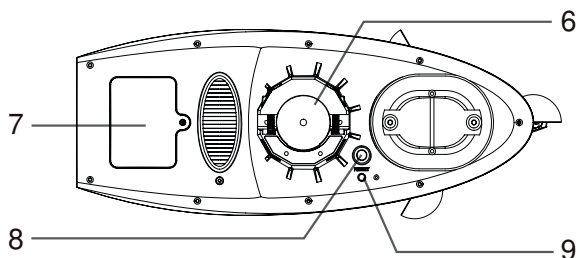
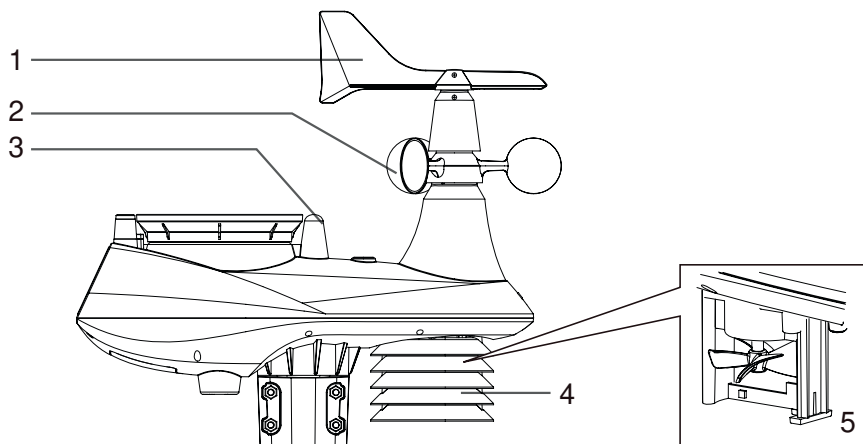

1. Windvaan
2. Wind cups
3. Antenne
4. Stralingsscherm
5. Thermo-hygrometersensor en ventilator
6. Montagedelen (geschikt voor 35~40 mm diameter paal)

7. Batterijklep
8. **[RESET]** toets
9. Transmissiestatusled
10. Waterpas
11. Regenvanger
12. UV/Lichtsensor
13. Zonnepaneel

3.1.1 SMART FAN

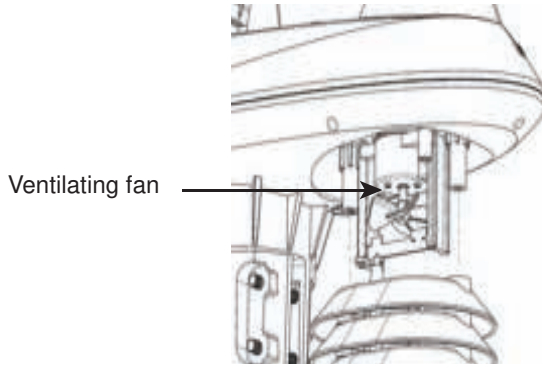

In de stralingsschermen is een ventilator geïnstalleerd om het effect van de zonnewarmte te verminderen. De ventilator wordt aangedreven door een zonnepaneel en begint automatisch te draaien onder 2 omstandigheden:

1. Als de zon op het zonnepaneel schijnt, en
2. De gemiddelde windsnelheid is minder dan 5m/s gedurende 1 minuut.

3.1.2 INSTALLEREN VAN DE BATTERIJEN

Schroef het batterijklepje aan de onderkant van het apparaat los. Plaats de 3xAA batterijen (niet-oplaadbaar) in overeenstemming met de +/- aangegeven polariteit. De rode ledindicator op de achterkant van de sensorarray gaat aan en begint vervolgens om de 12 seconden te knipperen.

OPMERKING:

- Zodra de batterijen correct zijn geplaatst, begint de rode led om de 12 seconden te knipperen.
- Wij raden het gebruik van niet-oplaadbare lithium AA-batterijen aan voor koude weersomstandigheden, maar normaal volstaan alkaline batterijen voor gebruik in de meeste weersomstandigheden.

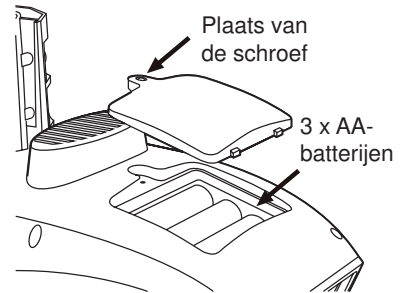

3.1.3 INSTALLATIE VAN DE SENSORARRAY

MONTAGE KIT

				
1. U-bout x 2	2. Paalbevestigings klemmen x 4	3. Vlakke sluitringen x 4	4. Zeskantmoeren x 4	5. Roestvrij stalen paal

OPMERKING:
Roestvrijstalen paal onder
de eierdoos, controleer
voor het weggooien van de
verpakking.

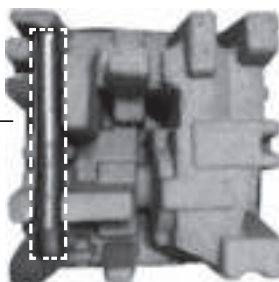

Stap 1:

Steek de roestvrijstalen montagegastang in
het montagegat van de sensor en draai
de schroeven stevig vast.

Opmerking:

Zorg ervoor dat de sensor nieuwe
batterijen heeft geïnstalleerd en
gekoppeld is aan de console.

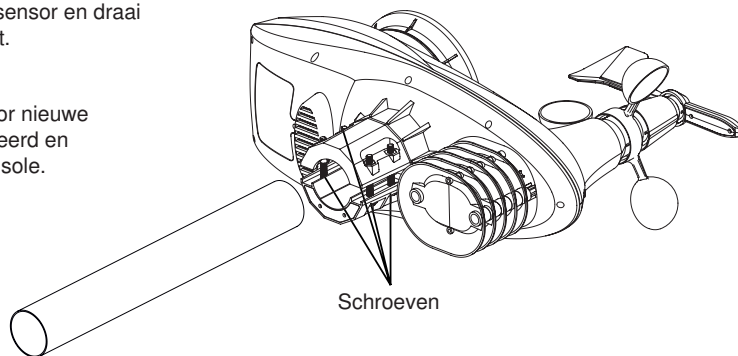

Stap 2:

Bevestig de roestvrijstalen paal op
uw vaste paal (apart te bestellen)
U-bouten, paalbevestigingsklemmen en
moeren.

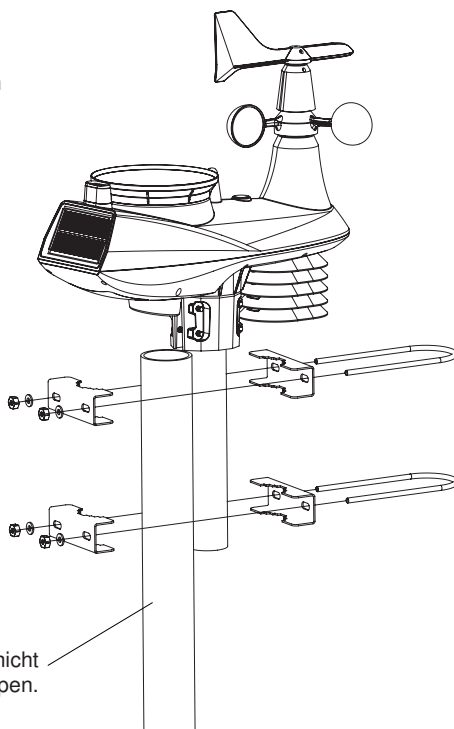

3.1.4 MONTAGEPAAL EN RICHTINGSUITLIJNING 7-IN-1-MULTISENSOR

Installeer de draadloze 7-in-1 sensor op een open plaats zonder obstakels boven en rond de sensor voor nauwkeurige regen- en windmetingen. Installeer de sensor met het kleinere uiteinde naar het noorden gericht om de windrichting van de vaan goed te oriënteren. Bevestig de montagestandaard en -beugel (meegeleverd) aan een paal of stang en laat minimaal 1,5 m boven de grond staan.

Voeg rubber pad toe voor montage op paal of paal

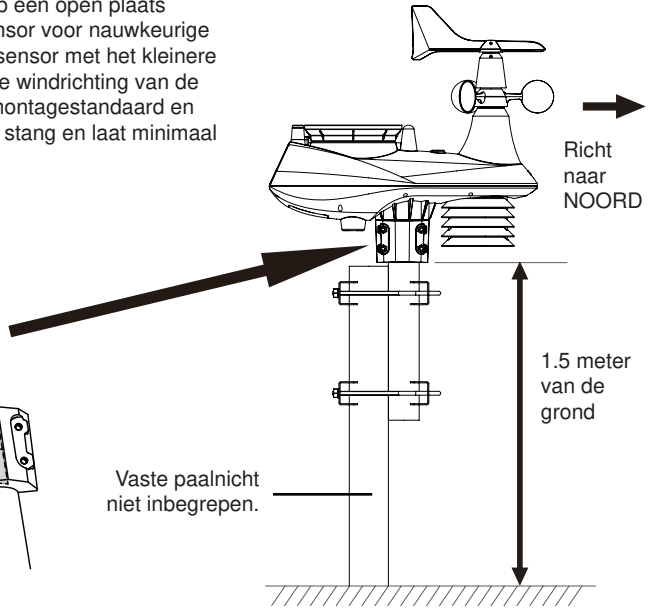
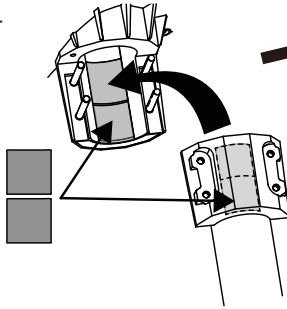

3.2 DRAADLOZE HYGRO-THERMOSENSOR

1. Transmissiestatusled
2. Wandmontagehouder
3. Kanaal schuifschakelaar
4. Reset
5. Batterijcompartiment

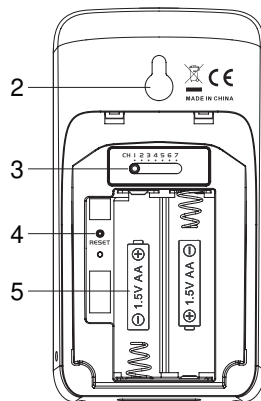
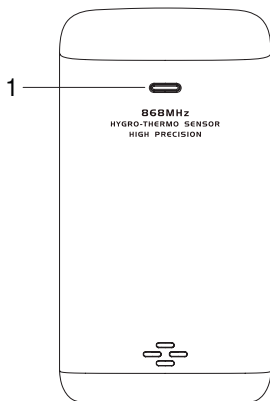

3.2.1 INSTALLEER DE DRAADLOZE THERMO-HYGRO-SENSOR

1. Verwijder het batterijklepje van de sensor.
2. Gebruik de kanaalschuifschakelaar om het kanaalnummer voor de sensor in te stellen (bijv. kanaal 1)
3. Plaats 2 AA-batterijen in het batterijvak volgens de op het batterijvak aangegeven polariteit, en sluit het batterijvak.
4. De sensor is in synchronisatiemodus en kan binnen enkele minuten op de console worden geregistreerd. De statusled van de transmissie begint om de minuut te knipperen.

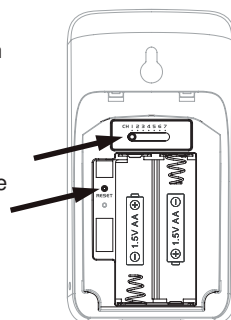

OPMERKING:

- Wanneer de batterijen geplaatst zijn (of na een reset), bevindt de sensor zich in de synchronisatiemodus, en kan hij binnen de volgende 5 minuten op de consoledisplay worden geregistreerd.
- Als u het sensorkanaal opnieuw moet toewijzen, schuift u de kanaalschuifschakelaar naar de nieuwe kanaalpositie. Om het nieuwe kanaalnummer in te stellen, drukt u op de knop **[RESET]** op de sensor.
- Om te voorkomen dat de sensor(s) en de console niet gekoppeld kunnen worden tijdens het instellen van de nieuwe console, schakelt u eerst de sensor(s) in en drukt u vervolgens op de knop **[RESET]** op de hoofdunit (geen noodzaak voor sensors).

3.2.2 PLAATSING VAN DE SENSOR

Als u de thermo-hygrometer buiten monteert, is het raadzaam de sensor op een schaduwrijke plaats te zetten, uit de buurt van direct zonlicht en warmtebronnen, en op een hoogte op of boven het displayconsole.



Draai een schroef in de muur waaraan u de sensor wilt ophangen. Hang de sensor aan de schroef van de houder voor wandmontage. U kunt de sensor ook alleen op een tafel plaatsen.

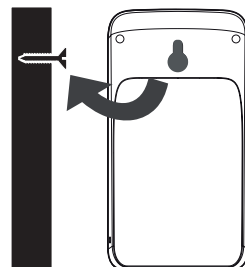

3.3 OPTIONELE SENSOR

Het C6076A weerstation werkt met de volgende optionele sensors:

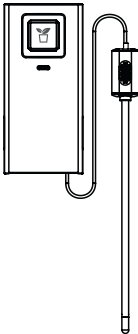
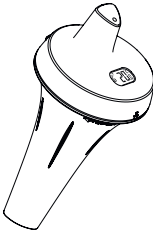
KANAALNUMMER	7		
OMSCHRIJVING	Hoge precisie thermo-hygrometersensor	Sensor voor bodemvochtigheid en temperatuursensor	Zwembadsensor
IMAGE			

3.4 AANBEVELING VOOR DE BESTE DRAADLOZE COMMUNICATIE

Effectieve draadloze communicatie is gevoelig voor ruisinterferentie in de omgeving, en voor afstand en barrières tussen de sensorzender en de displayconsole.

1. Elektromagnetische interferentie (EMI) - dit kan worden opgewekt door machines, apparaten, verlichting, dimmers en computers, enz. Houd uw displayconsole dus op 1 of 2 meter afstand van deze voorwerpen.
2. Radiofrequentie-interferentie (RFI) - als u andere apparaten hebt die op 868 / 915 / 917 MHz werken, kunt u te maken krijgen met communicatie-interferentie. Verplaats de zender of displayconsole om een intermitterend signaalprobleem te voorkomen.
3. Afstand. Padverlies treedt natuurlijk op met de afstand. Dit apparaat is geschikt tot 100 m op zichtlijn (in een storingsvrije omgeving en zonder belemmeringen). In de praktijk wordt echter maximaal 30 m bereikt, inclusief het passeren van barrières.
4. Barrières. Radiosignalen worden geblokkeerd door metalen barrières, zoals aluminium objecten. Richt de sensorarray en de displayconsole zodanig dat ze in een vrije zichtlijn door het raam liggen als u metalen gevelbeplating hebt.

De onderstaande tabel toont een typische vermindering van de signaalsterkte telkens wanneer het signaal door deze bouwmaterialen gaat

MATERIALEN	VERMINDERING VAN DE SIGNAALSTERKTE
Glas (onbehandeld)	10 ~ 20%
Hout	10 ~ 30%
Gipsplaten	20 ~ 40%
Baksteen	30 ~ 50%
Folie-isolatie	60 ~ 70%
Betonnen muur	80 ~ 90%
Aluminium beplating	100%
Metalen wand	100%

Opmerkingen: RF-sigitaalreductie voor referentie.

3.5 DISPLAYCONSOLE

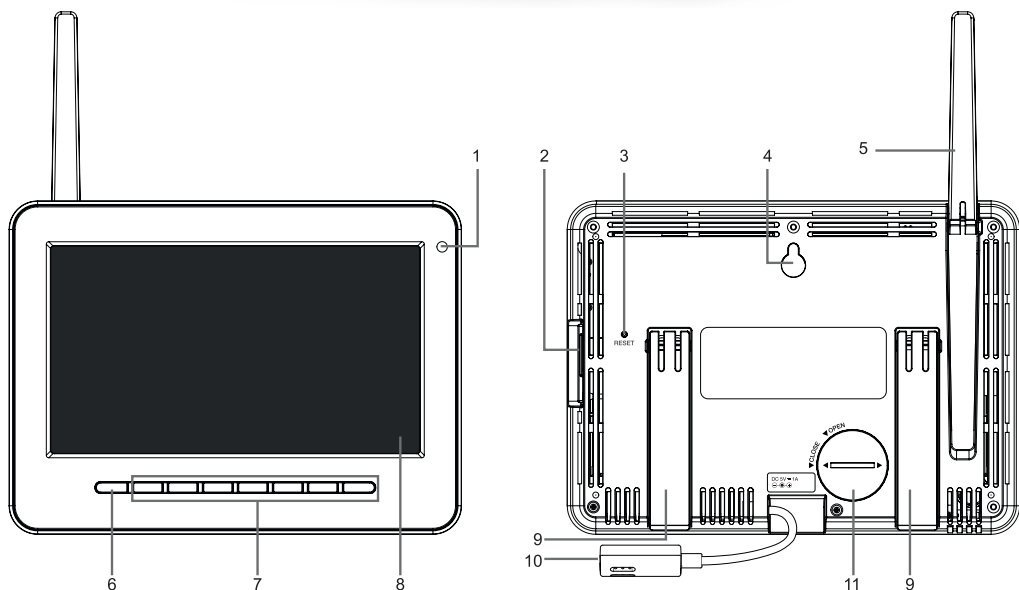

- | | | |
|---------------------------|------------------|----------------------|
| 1. Omgevingslichtdetector | 5. Antenne | 9. Tafelstandaard |
| 2. USB-poort | 6. [HOME] knop | 10. Voedingsspanning |
| 3. [RESET] knop | 7. Functieknop | 11. Batterijklep |
| 4. Wandmontagehouder | 8. Beeldscherm: | |

3.5.1 INSTALLEER DE BACK-UPBATTERIJ EN SCHAKEL HET APPARAAT IN

1. Installeer de back-up CR2032-batterij
2. Sluit de voedingsaansluiting van de displayconsole aan op de meegeleverde netvoedingsadapter

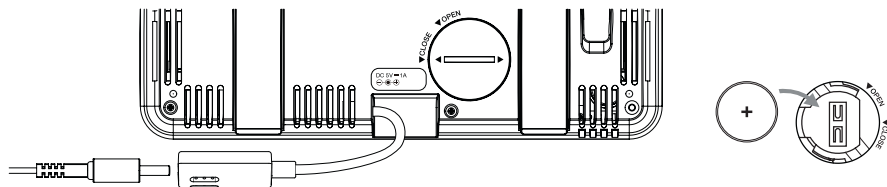

OPMERKING:

- Als er niets op het lcd-display verschijnt nadat u de voedingsadapter hebt aangesloten, drukt u met een puntig voorwerp op de knop [**RESET**].
- De back-upbatterij kan de tijd en datum opslaan.

3. Klap de antenne aan de achterkant uit

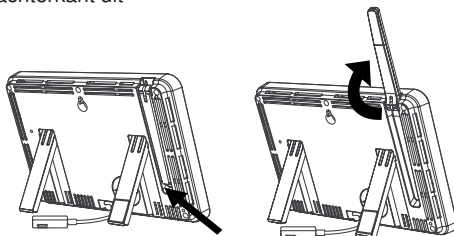

3.5.2 DE DISPLAYCONSOLE INSTELLEN

Als de displayconsole voor de eerste keer wordt ingesteld, moet de gebruiker de basisselectie invoeren

1. Kies met ▲ en ▼ de displaytaal (standaard is Engels) en druk dan op ► om verder te gaan met de volgende stap

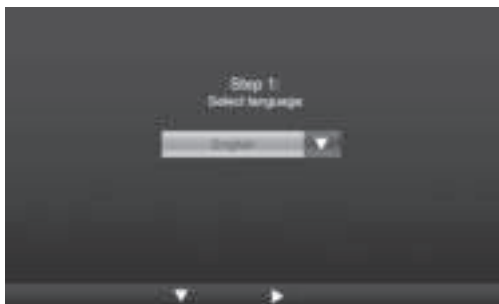

2. Kies uw regio met ▲ en ▼ en druk op ► om terug te keren naar het beginscherm,

OPMERKING

De regio bepaalt het formaat van de tijd/ datum-display en de displayeenheid van de console, hetgeen een instellingsprocedure in één stap is.

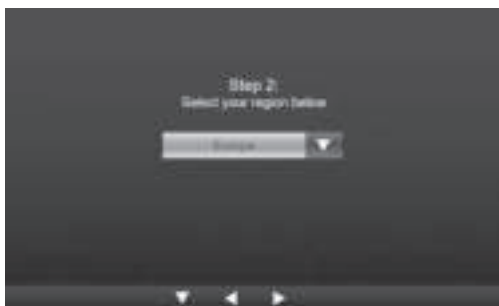

- Plaats de sensorarray en de thermo-hygrometersensor binnen 2-3 meter van de displayconsole, en wacht tot ze gesynchroniseerd zijn.



4. FUNCTIES EN BEDIENING VAN DE DISPLAYCONSOLE

4.1 BEGINSCHERM



Zodra de displayconsole gekoppeld is aan de 7-in-1 sensorarray en de thermo-hygrometersensor, zal alle weerinformatie op de display worden weergegeven, zoals hieronder getoond:

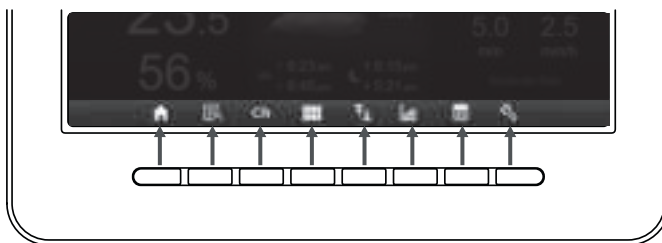

4.2 DISPLAYKNOPPEN

Wanneer het beginscherm wordt weergegeven, kunt u op [HOME] of op een andere knop drukken om de pictogrammen van de toetsfuncties weer te geven, zoals hieronder.



PICTOGRAM	BESCHRIJVING
	Home-knop Druk op deze knop om terug te keren naar het beginscherm.
	Expand-knop Druk op deze knop om het detailscherm te tonen.
	Kanaal-knop Druk op deze knop om te schakelen tussen binnen- en kanaalaflezing.

	Overzicht-knop Druk op deze knop om Indoor/Outdoor en kanalen te tonen.
	Max / Min gegevens Druk op deze knop om de Max / Min gegevens te tonen.
	Geschiedenisgrafiek Druk op deze knop om de geschiedenisgrafiek te tonen.
	Gegevenstabel Druk op deze knop om de gegevenstabel te tonen.
	Instellingen Druk op deze knop om het instellingen scherm te tonen.

ANDERE FUNCTIONELE KNOPPEN VOOR INSTELLING

PICTOGRAM	BESCHRIJVING
	Omhoog Druk op deze knop om de bovenste rij of het bovenste item te selecteren.
	Omlaag Druk op deze knop om de onderste rij of het onderste item te selecteren.
	Links Druk op deze knop om de linkerkolom of het linker item te selecteren.
	Rechts Druk op deze knop om de rechterkolom of het rechter item te selecteren.
	+ knop Druk op deze knop om de waarde te verhogen of om naar een andere optie over te schakelen
	- knop Druk op deze knop om de waarde te verlagen of om naar een andere optie over te schakelen
	Bevestigen Druk op deze knop om de actie te bevestigen
	Zoeken Druk op deze knop om het zoekveld in de tabel te openen
	Wissen Druk op deze knop om het geselecteerde record te wissen

OPMERKING:

Het scherm is GEEN aanraakscherm, druk dus niet op het scherm.

4.3 DISPLAY SCHERM SELECTIE

4.3.1 BEGINSCHERM

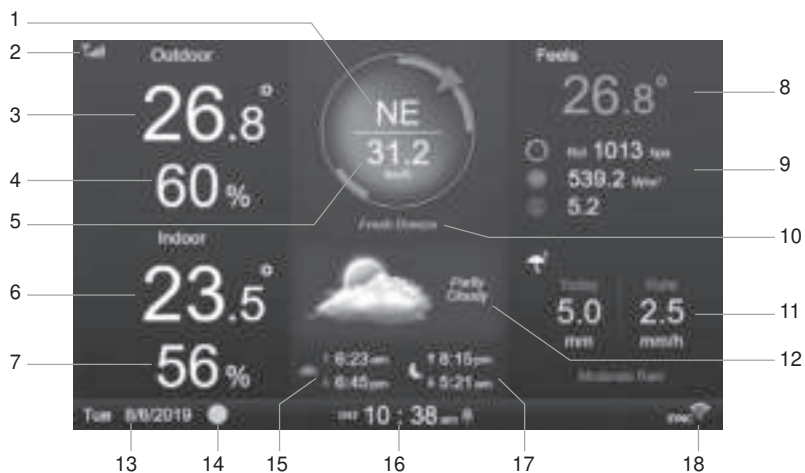

1. Windrichting
2. Signaalsterkte pictogram van 7-in-1 sensor
3. Buitentemperatuur
4. Luchtvochtigheid buiten
5. Windsnelheid
6. Binnen of [Ch] temperatuur
7. Binnen of [Ch] luchtvochtigheid
8. Voelt als temperatuur
9. Barodruk, UVI en lichtintensiteit
10. Windsnelheidniveau
11. Neerslagfrequentie en regenval
12. Weersvoorspelling & maanfase
13. Datum
14. Maanfase
15. Tijd zonsopgang / zonsondergang
16. Tijd
17. Tijdstip opkomst / ondergang van de maan
18. Wifiverbinding en tijdsynchronisatie indicator

4.3.2 DETAILSSCHERM

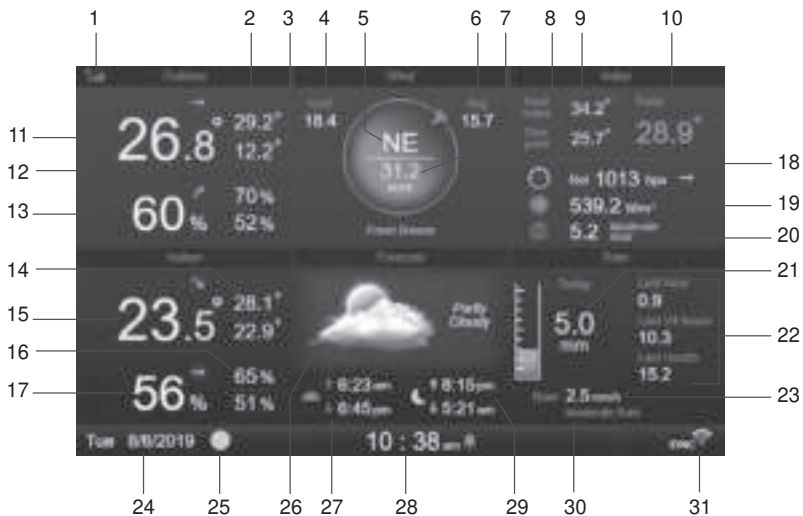

- | | |
|---|---|
| 1. Signaalsterkte pictogram van 7-in-1 sensor | 17. Binnen of [Ch] luchtvochtigheid |
| 2. Buiten max./min. temperatuur | 18. Barodruk |
| 3. Windsnelheidsniveau | 19. Lichtintensiteit |
| 4. Windvlaag | 20. UV-index en blootstelling |
| 5. Windrichting | 21. De neerslag van vandaag |
| 6. 10 minuten gemiddelde windsnelheid | 22. Neerslag afgelopen uur, afgelopen 24 uur en afgelopen maand |
| 7. Huidige windsnelheid | 23. Neerslag |
| 8. Dauwpunt | 24. Datum |
| 9. Warmte-index / gevoelstemperatuur | 25. Maanfase |
| 10. Voelt als temperatuur | 26. Weersverwachting |
| 11. Buitentemperatuur | 27. Tijd zonsopgang / zonsondergang |
| 12. Buiten max./min. luchtvochtigheid | 28. Huidige tijd |
| 13. Luchtvochtigheid buiten | 29. Tijdstip opkomst / ondergang van de maan |
| 14. Binnen of CH max./min. temperatuur | 30. Neerslagniveau |
| 15. Binnen of CH temperatuur | 31. Wifiverbinding en tijdsynchronisatie indicator |
| 16. Binnen of CH max./min. luchtvochtigheid | |

4.3.3 OVERZICHTSCHERM

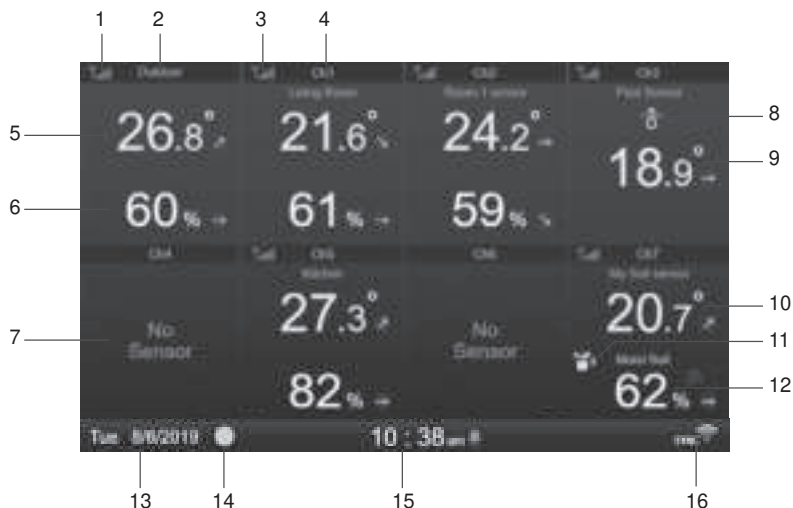

- | | |
|--|--|
| 1. Signaalsterkte pictogram binnen-/buitensensor | 9. Watertemperatuur (optionele sensor) |
| 2. Binnen-/buiten pictogram label | 10. Bodemtemperatuur (optionele sensor) |
| 3. Signaalsterkte pictogram van CH 1 | 11. Bodemsensor pictogram (optionele sensor) |
| 4. CH 1 pictogram label | 12. Bodemvochtigheid (optionele sensor) |
| 5. Binnen-/buitentemperatuur | 13. Datum |
| 6. Binnen-/buiten luchtvochtigheid | 14. Maanfase |
| 7. Geen sensorconnectiescherm | 15. Huidige tijd |
| 8. Zwembadsensor pictogram (optionele sensor) | 16. Wifiverbinding en tijdsynchronisatie indicator |







Het scherm toont alle temperatuur- en luchtvochtigheidsmetingen van de aangesloten sensors van verschillende kanalen, inclusief die van de sensorarray, u kunt op de knop  drukken om te schakelen tussen buiten-/binnenmetingen in de linker bovenhoek.

4.4 CONSOLEFUNCTIES

4.4.1 WEERSVERWACHTING

Er zijn 6 verschillende weersvoorspellingspictogrammen, namelijk zonnig, half bewolkt, bewolkt, regenachtig, stormachtig, sneeuwachtig.

Op basis van de veranderingen in de atmosferische druk voorspelt het weerstation de weersomstandigheden voor de komende 12-24 uur binnen een straal van 30-50 km

Zonnig	Gedeeltelijk bewolkt	Bewolkt	Regenachtig	Regenachtig / Stormachtig	sneeuw
					

















OPMERKING:

- Weersvoorspellingen op basis van luchtdrukveranderingen zijn ongeveer 60% tot 75% accuraat. Raadpleeg de weerkanalen voor professionele weersvoorspellingen.
- De weersvoorspelling weerspiegelt de weersituatie voor de komende 12~24 uur, maar niet noodzakelijkerwijs de huidige situatie.
- De **SNEEUW-voorspelling** is niet gebaseerd op de atmosferische druk, maar op de buitentemperatuur. Wanneer de temperatuur lager is dan -3°C, verschijnt het **SNEEUW** weerpictogram op het lcd-scherm.

4.4.2 MAANFASE

De maanfase wordt bepaald door de tijd, datum en tijdzone. In de volgende tabel worden de maanfasesymbolen van het noordelijk en zuidelijk halfrond verklaard.

Hoe u de draadloze 7-IN-1 SENSOR op het zuidelijk halfrond instelt, leest u in het hoofdstuk over het **INSTELLEN VAN DE DRAADLOZE 7-IN-1 SENSOR OP HET ZUIDELIJK HALFROND.**

Noordelijk halfrond	Maanfase	Zuidelijk halfrond
	Nieuwe maan	
	Waxing crescent	
	Eerste kwartaal	
	Waxing gibbous	
	Volle maan	
	Waning gibbous	
	Derde kwartaal	
	Waning crescent	

4.4.3 TRENDINDICATOR

De trendindicator toont de tendensen van de veranderingen in de komende paar minuten. Deze pictogrammen zullen verschijnen in de temperatuur, luchtvochtigheid en barometrische druksectie, tijdens het detailscherm.

Stijgend	Constant	Dalend
		

4.4.4 DRAADLOZE SIGNAALONTVANGST

De antenne geeft de ontvangstkwaliteit van het draadloze signaal van de sensor weer.

Geen sensor	Signaal zoeken	Sterk signaal	Zwak signaal	Signaal verloren
				

Het pictogram toont 5 balken wanneer het signaal goed is, en geen balk wanneer het signaal volledig wegvalt. Wanneer het signaal zwak is of wegvalt, dient u de displayconsole of de sensorarray te verplaatsen voor een betere signaalontvangst. Zie paragraaf 3.6.

4.4.5 WIFISTATUS

Wifi verbroken	Wifi verbonden	Wifi verbonden met sync
		

4.4.6 GEVOEL EN INDEX

GEVOEL

Gevoelstemperatuur geeft aan hoe de buitentemperatuur zal aanvoelen. Het is een combinatie van de gevoelstemperatuur (18°C of lager) en de hitte-index (26°C of hoger). Voor temperaturen in het gebied tussen 18,1°C en 25,9°C, waar zowel wind als luchtvochtigheid de temperatuur minder beïnvloeden, toont het apparaat de werkelijk gemeten buitentemperatuur als gevoelstemperatuur.

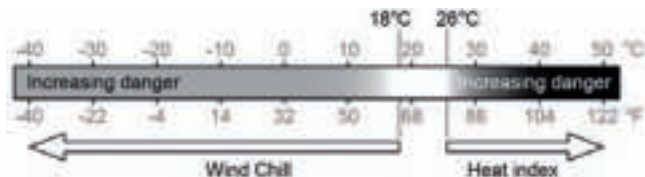

HITTE-INDEX

De warmte-index die wordt bepaald door de temperatuur- en luchtvochtigheidsgegevens van de draadloze 7-IN-1 sensorarray wanneer de temperatuur tussen 26°C en 50°C ligt.

Bereik warmte-index	Waarschuwing	Uitleg
27°C tot 32°C (80°F tot 90°F)	Voorzichtigheid	Mogelijkheid tot warmte-uitputting
33°C tot 40°C (91°F tot 105°F)	Uiterste voorzichtigheid	Mogelijkheid van hitte-uitputting
41°C tot 54°C (106°F tot 129°F)	Gevaar	Warmte-uitputting waarschijnlijk
≥55°C (≥130°F)	Extreem gevaar	Sterk risico op uitdroging / zonnesteek

WINDCHILL

Een combinatie van de temperatuur- en windsnelheidsgegevens van de draadloze 7-IN-1 sensor bepaalt de huidige windchill. Het windchillgetal is altijd lager dan de luchttemperatuur voor windwaarden waarbij de toegepaste formule geldig is (d.w.z. als gevolg van de beperking van de formule kan een werkelijke luchttemperatuur van meer dan 10°C met een windsnelheid van minder dan 9 km/h resulteren in een foutieve aflezing van het windchillgetal)

DAUWPUNT

- Het dauwpunt is de temperatuur waaronder de waterdamp in de lucht bij constante barometerdruk condenseert tot vloeibaar water met dezelfde snelheid als waarmee het verdampt. Het gecondenseerde water wordt *dauw* genoemd als het zich op een vast oppervlak vormt.
- De dauwpunttemperatuur wordt bepaald door de temperatuur- en luchtvochtigheidsgegevens van de draadloze 7-IN-1 sensor.

4.4.7 REGENWEERGAVE

De neerslag wordt gewoonlijk aangegeven als het dagelijkse totaal en de neerslaghoeveelheid (geschatte hoeveelheid neerslag per uur).

4.4.7.1 DEFINITIE

De neerslaghoeveelheid wordt gedefinieerd als de neerslag gemeten in de laatste 10 minuten, en vermenigvuldigd met zes. Dit wordt ook wel momentane neerslag per uur genoemd.

Dagelijkse neerslag wordt gedefinieerd als de neerslag sinds middernacht (begin van een nieuwe dag)

Wekelijkse neerslag wordt gedefinieerd als de neerslag tussen zondag en zaterdag.

Maandelijkse neerslag is gedefinieerd als het totaal van de kalendermaand van de eerste tot de laatste dag van de maand

Totale neerslag wordt gedefinieerd als de neerslag gemeten sinds het station werd aangezet of gereset.

4.4.7.2 RESET NEERSLAG

Tijdens de installatie van de 7-in-1-sensorarray kunnen foutieve aflezingen voorkomen. Zodra de installatie is voltooid en correct functioneert, is het raadzaam alle gegevens te wissen en opnieuw te beginnen. Zie 4.4.8 ALLE GEGEVENS WISSEN.

BAROMETRISCHE DRUK

De atmosferische druk is de druk die op een willekeurige plaats op aarde wordt veroorzaakt door het gewicht van de luchtkolom erboven. Een atmosferische druk verwijst naar de gemiddelde druk en de atmosferische druk neemt geleidelijk af naarmate de hoogte toeneemt. Meteorologen gebruiken barometers om de luchtdruk te meten. Omdat de absolute atmosferische druk afneemt met de hoogte, corrigeren meteorologen de druk ten opzichte van de omstandigheden op zeeniveau. De ABS-druk kan dus 1000 hPa aangeven op een hoogte van 300 m, maar de REL-druk is 1013 hPa (bij helder weer)

Om de juiste REL-druk voor uw gebied te verkrijgen, raadpleegt u uw plaatselijke officiële observatorium of controleert u de weerwebsite op Internet voor barometercondities in realtime, en past u vervolgens de relatieve druk aan in KALIBRATIE-INSTELLING (paragraaf 4.9.7)

4.4.8 WINDSNELHEID EN -RICHTING

Het windgedeelte toont de windsnelheid (windstoot of gemiddelde), de huidige windrichting, de overheersende windrichtingen (van de laatste 5 minuten), en het windsnelheidsniveau in kompasachtergrondkleur.

De windsnelheid wordt gedefinieerd als de gemiddelde windsnelheid gemeten in de bijgewerkte periode van 12 seconden.

Gemiddelde wind (in detailscherm 4.3.2) is het gemiddelde van 10 minuten geregistreerde windsnelheid. De windstoten worden gedefinieerd als de piekwindsnelheden gemeten in de bijgewerkte periode van 12 seconden.

De schaal van Beaufort is een internationale schaal van windsnelheden, gaande van 0 (kalm) tot 12 (orkaankracht). De schaal van Beaufort wordt als volgt gedefinieerd:

Schaal van Beaufort	Beschrijving	Windsnelheid	Landgesteldheid
0	Stil	< 1 km/u	Windstil. De rook stijgt verticaal op.
		< 1 mph	
		< 1 knots	
		< 0,3 m/s	
1	Zeer zwak	1,1 ~ 5km/u	Windrichting goed af te leiden uit rookpluimen. Bladeren en windvanes bewegen niet.
		1 ~ 3 mph	
		1 ~ 3 knots	
		0,3 ~ 1,5 m/s	
2	Zwak	6 ~ 11 km/u	Wind voelbaar in gezicht. Bladeren ritselen. Windvanes beginnen te bewegen.
		4 ~ 7 mph	
		4 ~ 6 knots	
		1,6 ~ 3,3 m/s	
3	Vrij matig	12 ~ 19 km/u	Bladeren en kleine takjes voortdurend in beweging, lichte vlaggen wapperen.
		8 ~ 12 mph	
		7 ~ 10 knots	
		3,4 ~ 5,4 m/s	
4	Matige bries	20 ~ 28 km/u	Stof en los papier dwarrelen rond. Kleine takken beginnen te bewegen.
		13 ~ 17 mph	
		11 ~ 16 knots	
		5,5 ~ 7,9 m/s	
5	Frisse bries	29 ~ 38 km/u	Takken van gemiddelde grootte bewegen. Kleine bomen beginnen te bewegen.
		18 ~ 24 mph	
		17 ~ 21 knots	
		8,0 ~ 10,7 m/s	

6	Sterke bries	39 ~ 49 km/u	Grote takken in beweging. Fluiten gehoord in de bovenleidingen. Paraplugebruik wordt moeilijk. Lege plastic bakken vallen om.
		25 ~ 30 mph	
		22 ~ 27 knots	
		10,8 ~ 13,8 m/s	
7	Harde wind	50 ~ 61 km/u	Hele bomen in beweging. Inspanning nodig om tegen de wind in te lopen.
		31 ~ 38 mph	
		28 ~ 33 knots	
		13,9 ~ 17,1 m/s	
8	Stormachtig	62 ~ 74 km/u	Twijgen breken van bomen. Auto's slingeren over de weg. Lopen wordt moeilijk
		39 ~ 46 mph	
		34 ~ 40 knots	
		17,2 ~ 20,7 m/s	
9	Storm	75 ~ 88 km/u	Takken breken af en sommige kleine bomen waaien om. Bouw- /tijdelijke borden en barricades waaien om.
		47 ~ 54 mph	
		41 ~ 47 knots	
		20,8 ~ 24,4 m/s	
10	STORM	89 ~ 102 km/u	Aanzienlijke schade aan gebouwen, bomen raken ontworteld.
		55 ~ 63 mph	
		48 ~ 55 knots	
		24,5 ~ 28,4 m/s	
11	Zeer zware storm	103 ~ 117 km/u	Flinke schade aan bossen.
		64 ~ 73 mph	
		56 ~ 63 knots	
		28,5 ~ 32,6 m/s	
12	Orkaan	≥ 118 km/u	Grote schade aan vegetatie en gebouwen. Puin en onbeveiligde voorwerpen worden rondgeslingerd.
		≥ 74 mph	
		≥ 64 knots	
		≥ 32,7m/s	

4.4.8.1 WINDSNELHEIDNIVEAU

Het windsnelheidsniveau is gebaseerd op de schaal van Beaufort als een tabel onder het kompas. De achterkleur van het kompas verandert afhankelijk van de windsnelheid.



Niveau	LICHT	GEMIDDELD	ZWAAR	STORM
Snelheid	0,1km/u ~ 19km/u	20km/u ~ 49km/u	50km/u ~ 88km/u	> 89km/u
Kompaskleur	Groen	Geel	Oranje	Rood

4.4.9 UV-INDEX EN LICHTINTENSITEIT

De console toont de lichtintensiteit en de uv-index.

De US EPA definieert de UVI als volgt:

UVI	Waarde	Commentaar
0-2	Laag	Een uv-index van 0 tot 2 betekent voor de gemiddelde persoon weinig gevaar door uv-stralen van de zon

3-5	Medium	Een uv-index van 3 tot 5 betekent een matig risico op schade door onbeschermd blootstelling aan de zon
6-7	Hoog	Een uv-index van 6 tot 7 betekent een hoog risico op schade door onbeschermd blootstelling aan de zon. Bescherming tegen huid- en oogletsel is noodzakelijk.
8-10	Zeer hoog	Een uv-index van 8 tot 10 betekent een zeer hoog risico op schade door onbeschermd blootstelling aan de zon. Neem extra voorzorgsmaatregelen, want onbeschermd huid en ogen worden beschadigd en kunnen snel verbranden.
11-16	Extreem	Een uv-index van 11 of meer betekent een extreem risico op schade door onbeschermd blootstelling aan de zon. Neem alle voorzorgsmaatregelen, want onbeschermd huid en ogen kunnen binnen enkele minuten verbranden.

4.4.10 ZONSOPGANG ZONSONDERGANG / MAANOPKOMST MAANONDERGANG

De console berekent de tijden van zonsopgang, zonsondergang, maansopgang en maansondergang op uw locatie, gebaseerd op uw tijdzone, lengtegraad en breedtegraad die u hebt ingevoerd. Als het veld Zomertijd op AUTO is ingesteld, worden deze tijden tijdens de zomertijd automatisch een uur vooruit gezet.

4.5 SCROLLMODUS VOOR OPTIONELE CH-SENSOR

U kunt tot 7 extra Thermo-Hygro-metersensors of sensors van hetzelfde type aan het weerstation toevoegen. (Zie paragraaf 3.3 optionele sensors)

In het Beginscherm of het geavanceerde scherm drukt u op de knop **Ch** om te schakelen tussen Binnen en Kanalen 1-7. Om alle kanalen om de 5 seconden te laten scrollen, houdt u de knop **Ch** 2 seconden lang ingedrukt totdat het pictogram **Ch** op het scherm verschijnt.



4.6 MAXIMUM / MINIMUM GEGEVENS

Dit gedeelte toont de max / min gegevens met tijdstempel.

1. Druk op de knop [**HOME**] in een andere functie om de pictogrammen van de knopfuncties te tonen.
2. Druk op **F1** om de **MAX / MIN GEGEVENS** te tonen.
3. In dit scherm kunt u op de knoppen **◀** of **▶** drukken om de binnen-, buiten- en kanaalgegevens weer te geven.

OPMERKING:

De standaard max / min gegevens zijn is dagelijkse gegevens. Als u de gegevensmethode wilt wijzigen in gecumuleerd, raadpleeg dan paragraaf 4.9.3 Display-instelling voor meer details.



Om de geselecteerde max / min gegevens te wissen

1. Druk op ▲ of ▼ om de gegevens te selecteren.
2. Houd de knop ◻ 2 seconden ingedrukt.



4.7 GESCHIEDENISGRAFIEK

U kunt alle geschiedenisgrafieken in dit gedeelte bekijken.

1. Druk op de knop [HOME] in een andere functie om de pictogrammen van de knopfuncties te tonen.
2. Druk op ◻ om naar de **GESCHIEDENISGRAFIEK** te gaan.
3. Druk op ▲ of ▼ om de brongegevens te selecteren.
4. Druk op ▶ om de **LAATSTE 24 UUR** te tonen.



5. Als de grafiek wordt getoond, druk dan op de ▲ of ▼ om een andere gegevensgrafiek te tonen
6. Druk op ◻ en ga terug te gaan naar **GESCHIEDENISGRAFIEKLIJST**.

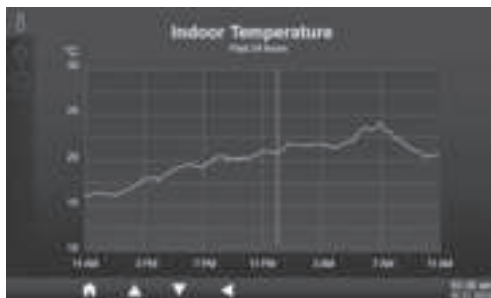

OPMERKING:

Als de stroom wordt uitgeschakeld, worden alle grafieken gereset.

4.8 DATALOG-SCHERM

Deze functie kan alle historische gegevens van het hele systeem vastleggen, sluit de USB 2.0-compatibele flashdrive (niet meegeleverd) aan op de USB-aansluiting om te beginnen met het vastleggen van de weergegevens.

No.	Date	Time	In.1	In.2	Baro Pressure	Ext.1	Ext.2	Ext.3	Ext.4	Hum. Index	Head Temp
00001	2013-02-28	08:00:00	20.5	50	1011	23.2	50	50	50	50.0	...
00002	2013-02-28	08:01:00	20.8	50	1012	23.1	50	50	50	50.0	...
00003	2013-02-28	08:02:00	20.5	50	1013	23.0	50	50	50	50.0	...
00004	2013-02-28	08:03:00	20.8	49	1014	23.0	50	50	50	50.0	...
00005	2013-02-28	08:04:00	20.5	50	1015	23.1	50	50	50	50.0	...
00006	2013-02-28	08:05:00	20.5	50	1012	23.1	50	50	50	50.0	...
00007	2013-02-28	08:06:00	20.5	49	1013	23.0	50	50	50	50.0	...
00008	2013-02-28	08:07:00	20.5	49	1014	23.1	50	50	50	50.0	...
00009	2013-02-28	08:08:00	20.8	50	1012	23.1	50	50	50	50.0	...
00010	2013-02-28	08:09:00	20.5	50	1013	23.2	50	50	50	50.0	...
00011	2013-02-28	08:10:00	20.5	49	1013	23.0	50	50	50	50.0	...
00012	2013-02-28	08:11:00	20.8	50	1012	23.1	50	50	50	50.0	...
00013	2013-02-28	08:12:00	20.5	50	1013	23.2	50	50	50	50.0	...
00014	2013-02-28	08:13:00	20.8	50	1012	23.1	50	50	50	50.0	...
00015	2013-02-28	08:14:00	20.5	50	1013	23.2	50	50	50	50.0	...
00016	2013-02-28	08:15:00	20.8	50	1012	23.1	50	50	50	50.0	...
00017	2013-02-28	08:16:00	20.5	50	1013	23.2	50	50	50	50.0	...
00018	2013-02-28	08:17:00	20.8	50	1012	23.1	50	50	50	50.0	...
00019	2013-02-28	08:18:00	20.5	50	1013	23.2	50	50	50	50.0	...
00020	2013-02-28	08:19:00	20.8	50	1012	23.1	50	50	50	50.0	...

- 1. Rijnummer
- 2. Tijd en datum
- 3. Binnentemperatuur en -vochtigheid
- 4. Barodruk
- 5. Buitentemperatuur en -vochtigheid
- 6. Temperatuurindex
- 7. Percentage van gebruikte gegevensopslag

- 1. Druk op de knop [HOME] in een andere functie om de pictogrammen van de knopfuncties te tonen.
- 2. Druk op om het **Datalog-scherm** te tonen.

4.8.1 GEBRUIK DATALOG-SCHERM

- Met behulp van de knop , , of of om door de gegevens te bladeren in verschillende rijen en kolommen.
- Druk op om HET **GEGEVENS ZOEKSCHERM** te tonen.

NOTE:

Data log screen can only view the data in current recording log file, if you want to view the older files in the USB flash drive, you need to use the PC to view by using excel or other CSV file viewer.

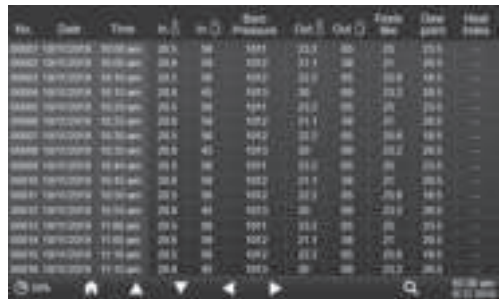

4.8.2 ZOEK DE RIJ MET GEGEVENS

- 1. In **GEGEVENS ZOEKSCHERM**, gebruikt u de knop , , of toets om het nummer van de rij in het huidige record bestand in te voeren.
- 2. Zodra u klaar bent, drukt u op om Ja te selecteren.
- 3. Druk op om naar die rij te gaan.



4.9 INSTELLINGENMENU



- | | | |
|----------------------------|-------------------------|--------------------------|
| 1. Tijd en datum instellen | 4. Eenheidinstelling | 7. Kalibratie-instelling |
| 2. Alarm instellen | 5. Sensorinstelling | 8. Andere instelling |
| 3. Weergave-instelling | 6. Waarschuwingssysteem | 9. Datalog-instellingen |

Alle console-instellingen en systeeminformatie staan in het instellingenmenu, druk op / om de sectie te kiezen, druk dan op om de subitems van de sectie te openen.

4.9.1 TIJD EN DATUM INSTELLEN



In deze sectie drukt u op / om de subonderdelen te kiezen.

#	Onderdeel	Werking
a	Internet tijdsynchronisatie	Druk op / om in- of uit te schakelen
b	Tijdsindeling	Druk op / om te kiezen tussen het 12- of 24-formaat
c	Tijdsinstelling	Als de synchronisatie uit staat, druk dan op / om het uur of de minuten te kiezen, druk op / om de waarde in te stellen.
d	Datumformaat	Druk op / om te kiezen tussen het M / D of D / M-formaat
e	Datum instellen	Als de tijdsynchronisatie uit staat, drukt u op / om maand of datum te kiezen, druk op / om de waarde in te stellen.
f	Jaar instellen	Als de tijdsynchronisatie uit staat, drukt u op / om de waarde in te stellen.
g	Zomertijd	Druk op / om de zomertijd uit te schakelen of op auto te zetten.
h	Tijdzone	Druk op / om uw lokale tijdzone te selecteren voor de juiste tijd.
i	Hemisfeer	Druk op / om het NOORDELIJK of ZUIDELIJK halfrond te kiezen voor de 7-in-1 en de maanfase.

4.9.2 INSTELLING VAN DE ALARMTIJD



In deze sectie drukt u op **▲** / **▼** om de subonderdelen te kiezen.

#	Onderdeel	Werking
a	Alarm instellen	Druk op ◀ / ▶ om het uur of de minuten te kiezen, druk op + / - om de waarde in te stellen.
b	Alarmmodus	Druk op + / - om te kiezen tussen dagelijks of alleen weekdays
c	Alarm	Druk op + / - om in- of uit te schakelen.
d	Vorstwaarschuwing	Druk op + / - om in- of uit te schakelen.
e	Alarmgeluid	Druk op + / - om het geluidsniveau in te stellen
f	Toetstoonniveau	Druk op + / - om het toetstoonniveau in te stellen (standaard is uit)

4.9.3 WEERGAVE-INSTELLING



In deze sectie drukt u op **▲** / **▼** om de subonderdelen te kiezen.

#	Onderdeel	Werking
a	Taal	Druk op + / - om de displaytaal te kiezen
b	Achtergrondkleur	Druk op + / - om een lichte of donkere achtergrond voor de displaymodus te kiezen
c	Nachtstand	Druk op + / - om in te stellen: actief (afhankelijk van de tijdsperiode), uit of automatisch (afhankelijk van het omgevingslicht in uw kamer)
d	Activeringstijd nachtmodus	Druk op ◀ / ▶ om het uur of de minuten te kiezen druk op + / - om de waarde in te stellen.
e	MAX / MIN gegevensmodus	Druk op + / - om de MAX/MIN-gegevensmodus te kiezen met Accumuleren (Acc.) of Dagelijks.
f	Achterlicht niveau	Druk op + / - om het lichtniveau in te stellen
g	Achterlicht niveau (Nachtstand)	Druk op + / - om het lichtniveau in de nachtstand in te stellen
h	Contrast	Druk op + / - om het schermcontrast in te stellen
i	Helderheid	Druk op + / - om de helderheid van het scherm in te stellen

4.9.4 EENHEIDINSTELLING



In deze sectie drukt u op ▲ / ▼ om de subonderdelen te kiezen.

#	Onderdeel	Werking
a	Temperatuur	Druk op + / - om te kiezen tussen °C of °F
b	Barodruk	Druk op + / - om te kiezen tussen hPa, inHg of mmHg
c	Baro type	Druk op + / - om te kiezen tussen Relatief or Absoluut
d	Regen	Druk op + / - om te kiezen tussen mm of in
e	Windsnelheid	Druk op + / - om te kiezen tussen m/s, km/h, knots of mph
f	Windrichting	Druk op + / - om te kiezen tussen 16 richtingen of 360°
g	LICHT	Druk op + / - om te kiezen tussen Klux, Kfc of W/m ²
h	Huidtype	Druk op + / - om een licht, medium of donker huidtype te kiezen voor het blootstellingsniveau

4.9.5 SENSORSTATUS EN BEWERKING

Sensor naam kolom, u kunt uw sensor een naam geven in de instellingen-UI





Kanaalnummerkolom





4.9.5.1 NIEUWE SENSOR TOEVOEGEN

1. In deze sectie drukt u op ▲ / ▼ om het lege kanaal te kiezen.
2. Druk op ▶ om de sensorkolom te bewerken en er "Toevoegen?" verschijnt.
3. Druk op om het zoeken naar de sensor te starten.
4. Selecteer ondertussen het kanaal in de sensor en schakel de sensor in of druk op de resetknop van de sensor om het koppelen te starten.
5. Zodra de sensor is aangesloten, verschijnen het sensorpictogram, de ID en de signaalsterkte op de kanaalbalk.

4.9.5.2 HUIDIGE SENSOR VERWIJDEREN

1. In deze sectie drukt u op  /  om de verbonden sensor te kiezen.
2. Druk op  om de kolom "Sensor bewerken" te selecteren en er verschijnt "Wissen?".
3. Druk op  om de sensor te verwijderen.

4.9.5.3 CONTROLEER DE SENSORSTATUS

1. In deze sectie drukt u op  /  om de verbonden sensor te kiezen.
2. Druk tweemaal op  om het sensortypepictogram te selecteren
3. Druk nogmaals op  om de status van de sensorverbinding weer te geven, zoals hieronder:











4.9.6 WAARSCHUWINGSSYSTEEM











In dit gedeelte, drukt u op  /  om binnen- of buitensensor, kanalen of andere instellingen te kiezen.

4.9.6.1 WAARSCHUWING BINNEN INSTELLEN

1. Druk op de binnenrij op  om de binnenwaarschuwing te openen.
2. Druk op  /  om de waarde in te stellen of de waarschuwing aan of uit te zetten.
3. Druk op  /  om te kiezen tussen verschillende instellingen.
4. Druk  /  om een andere rij van de instelling te kiezen.
5. Als u klaar bent, drukt u op  om terug te keren naar het waarschuwingsscherm of drukt u op **[home]** om terug te keren naar het normale scherm.











4.9.6.2 WAARSCHUWING BUITENSHUIS INSTELLEN

1. Druk op de buitenrij op  om de buitenwaarschuwingen te openen.
2. Druk op  /  om de waarde in te stellen of de waarschuwing aan of uit te zetten.
3. Druk op  /  om te kiezen tussen verschillende instellingen.
4. Druk  /  om een andere rij van de instelling te kiezen.
5. Als u klaar bent, drukt u op  om terug te keren naar het waarschuwingsscherm of drukt u op **[home]** om terug te keren naar het normale scherm.











4.9.6.3 WAARSCHUWING KANAAL(A)L(EN) INSTELLEN

1. In de CH 1~7 rijen, drukt u op  om naar het instelscherm voor de kanaalwaarschuwing te gaan.
2. Druk op  /  om de waarde in te stellen of de waarschuwing aan of uit te zetten.
3. Druk op  /  om te kiezen tussen verschillende instellingen.
4. Druk  /  om een andere rij van de instelling te kiezen.
5. Als u klaar bent, drukt u op  om terug te keren naar het waarschuwingsscherm of drukt u op **[home]** om terug te keren naar het normale scherm.



4.9.6.4 ANDERE WAARSCHUWINGSFUNCTIES









Onderdeel	Werking / Beschrijving
Reset alle waarschuwings waarden	1. Druk op  om het bevestigingsscherm te tonen 2. Druk op  /  om Ja (om alle waarden terug te zetten) of Nee (om terug te gaan) te kiezen 3. Druk op  om de actie te bevestigen.
Alle waarschuwingen uitschakelen	1. Druk op  om het bevestigingsscherm te tonen 2. Druk op  /  om Ja (om alle waarden uit te zetten) of Nee (om terug te gaan) te kiezen 3. Druk op  om de actie te bevestigen.
Waarschuwing geactiveerd	Druk op  om de lijst van geactiveerde waarschuwingen te tonen.

4.9.7 KALIBRATIE-INSTELLING



In dit gedeelte, drukt u op  /  om binnen- of buitensensor, kanalen of andere instellingen te kiezen.

4.9.7.1 KALIBRATIE VOOR BINNENPARAMETER

1. Druk in de binnenrij op  om het binnenkalibratiescherm te openen.
2. Druk op  /  om de waarde aan te passen.
3. Druk op  /  om een andere parameter te kiezen.
4. Druk op  /  om een andere rij van de parameter te kiezen.
5. Als u klaar bent, drukt u op  om terug te keren naar het kalibratiescherm of drukt u op [home] om terug te keren naar het normale scherm.



4.9.7.2 KALIBRATIE VOOR DE BUITENPARAMETER

1. Druk in de buitenrij op om het buitenkalibratiescherm te openen.
2. Druk op / om de waarde aan te passen.
3. Druk op / om een andere parameter te kiezen.
4. Druk op / om een andere rij van de parameter te kiezen.
5. Als u klaar bent, drukt u op om terug te keren naar het kalibratiescherm of drukt u op [**home**] om terug te keren naar het normale scherm.

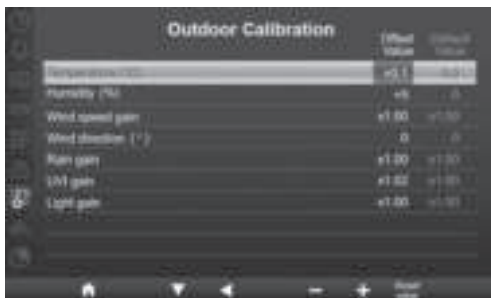

4.9.7.3 KALIBRATIE VOOR KANA(A)L(EN) PARAMETER

1. In de CH1~7 rijen, drukt u op om naar het CH-kalibratiescherm te gaan.
2. Druk op / om de waarde aan te passen.
3. Druk op / om een andere parameter te kiezen.
4. Druk op / om een andere rij van de parameter te kiezen.
5. Als u klaar bent, drukt u op om terug te keren naar het kalibratiescherm of drukt u op [**home**] om terug te keren naar het normale scherm.

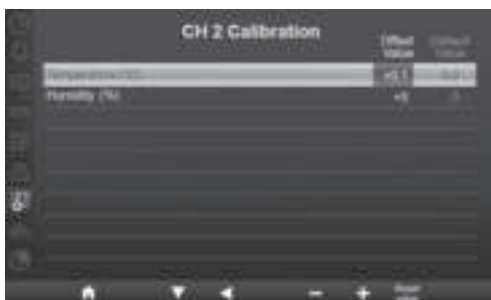

OPMERKING:

Druk op [**Waarde resetten**] om de geselecteerde kalibratiewaarde terug te zetten op de standaardwaarde.

4.9.7.4 KALIBRATIEPARAMETER

Sensor	Parameter	Type kalibratie	Standaard waarde	Instelbereik	Typische kalibratiebron
Binnen, buiten of kana(a)l(en)	Temperatuur	Offset	0	±20°C	Alcoholthermometer of kwikthermometer
	Luchtvochtigheid	Offset	0	±20 %	Slinger psychrometer
Binnen	Absolute druk	Offset	0	±560hPa (±16,54inHg of ±420mmHg)	Gekalibreerde barometer van laboratoriumkwaliteit
	Relatieve druk	Offset	0	±560hPa (±16,54inHg of ±420mmHg)	Lokale luchthaven
Buiten	Windsnelheid	Versterking	1	x 0,5 ~1,5	Gekalibreerde windmeter van laboratoriumkwaliteit
	Windrichting	Offset	0	±10°	GPS of kompas
	Regen	Versterking	1	x 0,5 ~1,5	Regenmeter met kijkglas en meter
	UVI	Versterking	1	x 0,01 ~ 10,0	Gekalibreerde uv-meter van laboratoriumkwaliteit
	Lichtintensiteit	Versterking	1	x 0,01 ~ 10,0	Gekalibreerde zonnestralingssensor van laboratoriumkwaliteit

4.9.8 ANDERE INSTELLING

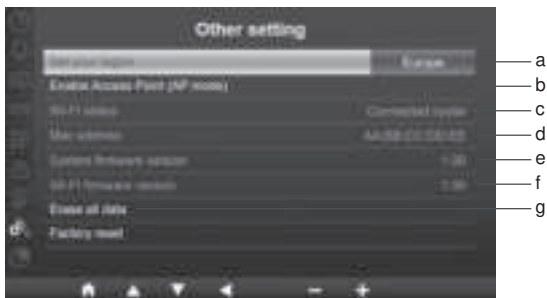

In deze sectie drukt u op ▲ / ▼ om de subonderdelen te kiezen.

#	Onderdeel	Werking / Beschrijving
a	Stel uw regio in	Druk op + / - om Europa, UK, US, Australië te kiezen
b	Toegangspunt inschakelen	Druk op <input checked="" type="checkbox"/> om de AP-modus te starten voor het maken van een wifiverbinding
c	Wifistatus	Toon de huidige wifiverbindingsstatus van de console
d	Mac-adres	Toon het Mac-adres van de console
e	Systeemfirmwareversie	Toont de huidige systeemfirmwareversie van de console
f	Wifi-firmwareversie	Toont de huidige wifi-firmwareversie van de console
g	Wis alle gegevens	Druk op <input checked="" type="checkbox"/> om alle gegevens in de console te wissen
h	Fabrieksreset	Druk op <input checked="" type="checkbox"/> om alle instellingen terug te zetten naar standaard en alle gegevens in de console te wissen

OPMERKING:

- Standaard eenheid weergave instelling voor verschillende regio's:

Eenheidweergave	Europa	UK	US	Australië
Datumformaat	D / M	D / M	M / D	D / M
Tijdsindeling	24 uur	AM / PM	AM / PM	AM / PM
Tijdzone	+2	+0	-5(EST)	+10
Hemisfeer	NOORDEN	NOORDEN	NOORDEN	ZUIDEN
DST	Auto	Auto	Auto	uit
Temperatuur	C	C	F	C
Druk	hPa	hPa	inHg	hPa
Windsnelheid	m/s	m/s	mph	m/s
Regen	mm	mm	in	mm
Lichtintensiteit	Klux	Klux	Klux	Klux

Als u zich niet in de bovenstaande regio bevindt, selecteer dan de meest geschikte regio-instelling en pas uw instellingen handmatig aan.

- Wifiverbinding instellen gebeurt in het gedeelte WIFIVERBINDING INSTELLEN.





4.9.8.1 WIS ALLE GEGEVENS

Vóór en tijdens de installatie van de 7-in-1 sensorarray was de kans groot dat de sensors werden geactiveerd, wat resulteerde in foutieve metingen en gegevens. De gebruiker kan al deze gegevens uit de console wissen wanneer de definitieve installatie is voltooid en wanneer u opnieuw wilt beginnen.

4.9.9 DATALOG-INSTELLINGEN



In deze sectie drukt u op  /  om de subonderdelen te kiezen.

#	Onderdeel	Werking / Beschrijving
a	Datalog	Druk op  /  om de datalogfunctie in of uit te schakelen
b	Gegevensinterval	Druk op  /  om het gegevensinterval te kiezen tussen 5, 10 of 30 minuten
c	Gegevenslogboek wissen	Druk op  om het gegevenslogscherm te openen
d	Gegevens start	Toon de startdatum en -tijd
e	Datalog resterend geheugen	Toon het resterende dataloggeheugen

5. DATALOGFUNCTIE

U kunt de USB 2.0-flashdrive gebruiken om de weergegevens op te slaan voor verdere analyse.

5.1 OM DE GEGEVENSREGISTRATIE TE STARTEN

1. Formateer de USB-flashdrive naar fat 32 met de pc.
2. Sluit het station aan op de USB-poort van de console.
3. In de "Datalog"-instelling (hoofdstuk 4.9.9), selecteer "inschakelen" om de dataregistratie te starten.

5.2 OM DE GEGEVENSREGISTRATIE TE STOPPEN

1. In de " Gegevenslogboek"-instelling (paragraaf 4.9.9), selecteer "uitschakelen" om de gegevensregistratie te stoppen.
2. Haal de USB-stick uit het apparaat

5.3 GEGEVENSFORMAAT EN WERKING

Wanneer u de USB-stick bekijkt, kan het zijn dat er verschillende bestanden op de lijst staan die gebaseerd is op .

De bestandsnaam is: Data_JJJJMMDD_HHMMSS.csv

JJJJMMDD is de datum waarop het bestand is aangemaakt

HHMMSS is de aanmaaktijd van het bestand

Elk csv-bestand kan 7 dagen gegevens opslaan die beginnen op zondag 00:00, zodra het bestand compleet is zal het een ander csv-bestand genereren om de gegevens voor de volgende 7 dagen op te slaan.



OPMERKING:

- Om een verkeerde tijdstempel van de gegevensrecord te voorkomen, moet u de tijd en datum van de console juist instellen.
- De opslagcapaciteit is afhankelijk van de capaciteit van de USB-stick

6. MAAK EEN WEERSERVERACCOUNT AAN EN VOEG HET STATION TOE

De console kan weergegevens uploaden naar ProWeatherLive, WUnderground, WeatherCloud en/of AWEKAS via wifirouter, u kunt de onderstaande stap volgen om uw apparaat in te stellen.

OPMERKING:

- De weerserverwebsite en de app zijn onderhevig aan veranderingen zonder voorafgaande kennisgeving.
- Gebruik het geldige e-mailadres om uw weerserveraccount te registreren.

6.1 VOOR PROWEATHERLIVE (PWL)

1. In <https://proweatherlive.net> klik op "**Maak uw account**" en volg de instructies om uw account aan te maken.



2. Log in op ProWeatherLive en klik dan op "**Apparaten bewerken**" in het pulldown-menu.



3. Op de pagina "Apparaten bewerken" klik op "**+Toevoegen**" in de rechter bovenhoek om een nieuw apparaat aan te maken, het zal onmiddellijk een station-ID (WSID) en Sleutel (WSPD) genereren, noteer beide en klik dan op "**AFSLUITEN**" om de stationtab aan te maken.

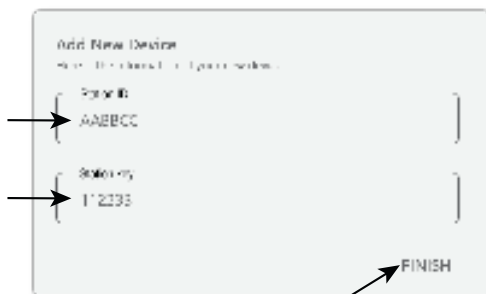

4. Klik op de knop " **Bewerken** " in de rechter bovenhoek van het stationtabblad.



5. Toets de "Apparaatnaam", het MAC-adres van het apparaat, "Hoogte", "Breedtegraad", "Lengtegraad" en selecteer uw tijdzone in het stationtabblad.

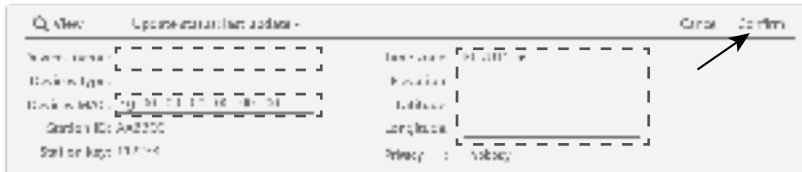

OPMERKING:

De weersvoorspelling voor een geografische locatie is gebaseerd op de lengte- en breedtegraad met een resolutie tot 3 decimalen. De meeste onlinekaarten, zoals Google Map of Bing Map, geven lengte- en breedtegraden met 4 decimalen. Rond af op 3 decimalen voordat u deze gegevens invoert.

Geef een negatief teken voor lengtegraad of breedtegraad wanneer het respectievelijk het westen of het zuiden is. Bijvoorbeeld,

74.341° west is "-74.341" ; 33.868° zuid is "-33.868".

6. In de instellingen-UI die vermeld staat in **paragraaf 7.2**, selecteer ProWeatherLive in de eerste rij van de Weatherserver-setup en voer de station-ID en sleutel in die door ProWeatherLive zijn toegewezen.

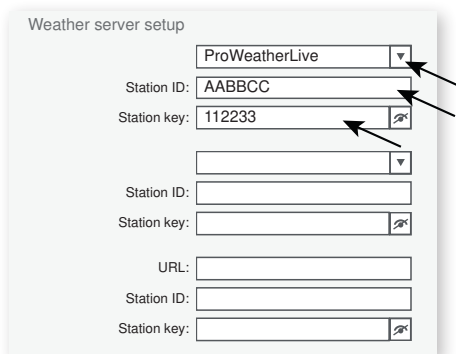

6.2 VOOR WEATHER UNDERGROUND (WU)

1. In <https://www.wunderground.com> klik op "Aanmelden" in de rechterbovenhoek om de registratiepagina te openen. Volg de instructies om uw account aan te maken.

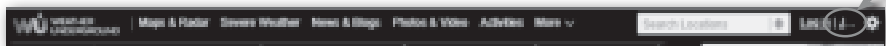

2. Zodra u uw account heeft aangemaakt en de e-mailvalidatie heeft voltooid, gaat u terug naar de Wunderground-webpagina om in te loggen. Klik dan op "Mijn profiel" bovenin om het uitklapmenu te openen en klik op "Mijn weerstation".



3. Op de onderste pagina "Mijn Weerstation" drukt u op de knop "Nieuw apparaat toevoegen" om uw apparaat toe te voegen.
4. In de stap "Selecteer een apparaattyp", kies "Ander" in de lijst, en druk dan op "Volgende".



5. In de stap "Apparaatnaam en locatie instellen", selecteert u uw locatie op de kaart en drukt u op "Volgende".

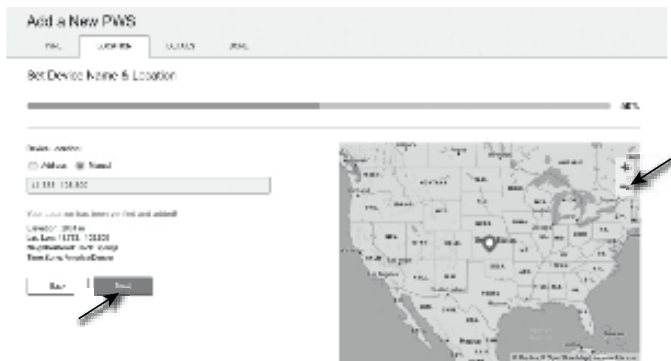

6. Volg de instructies om informatie over uw station in te voeren, in de stap "Vertel ons meer over uw apparaat", (1) voer een naam in voor uw weerstation. (2) vul de andere informatie in (3) selecteer "**Ik accepteer**" om de privacyvoorwaarden van Weather underground te accepteren, (4) klik "**Volgende**" om uw station-ID en sleutel aan te maken.



7. Noteer uw "Station-ID" en "Stationsleutel" voor de volgende stap.



8. In de instellingen-UI die vermeld staat in **paragraaf 7.2**, selecteer Weather underground in de eerste of tweede rij van de Weather serversetup en voer de Station-ID en sleutel in die door Weather underground zijn toegewezen.

6.3 VOOR WEATHERCLOUD (WC)

1. In <https://weathercloud.net>, voer uw gegevens in bij "**Word vandaag nog lid**" en volg de instructies om uw account aan te maken.



2. Log in op weathercloud en ga naar de "Apparaten" pagina, klik op "+ Nieuw" om een nieuw apparaat te creëren.



3. Voer alle informatie in op de pagina **Nieuw apparaat aanmaken**, selecteer in het keuzevakje **Model*** de **"W100 Series"** onder **"CCL"**. Voor de linktype* selectiebox selecteer de **"INSTELLINGEN"**, klik dan op **Aanmaken**.

4. Noteer uw ID en sleutel voor de verdere stappen.



- In de instellingen-UI die vermeld staat in **paragraaf 7.2**, selecteer de weathercloud in de eerste of tweede rij van de Weather server setup-sectie en voer de station-ID en sleutel in die door de weathercloud zijn toegewezen.







6.4 VOOR AWEKAS

- U heeft de mogelijkheid om gebruik te maken van een weerdienst van een derde partij, zoals hier getoond met het voorbeeld van AWEKAS.
- Voer in de adresbalk van de webbrowser voor de dienst 'AWEKAS' het volgende webadres in: <https://join.awekas.at>
- Vul alle nodige informatie in.
- Maak een notitie van de informatie: Gebruikersnaam, wachtwoord, geografische breedtegraad (latitude) in decimale graden (bv. 48.30591), geografische lengtegraad in decimale graden (bv. 14.2862).
- LET OP! Gebruik een geldig e-mailadres voor registratie. Anders kan de service niet worden gebruikt.**
- Gedetailleerde instructies voor het instellen van AWEKAS zijn ook beschikbaar om te downloaden: <http://www.bresser.de/download/7003500>
- Voer de AWEKAS-serverinformatie op de instellingenpagina als volgt in:

URL:	<input type="text"/>	Voer de URL van de server in: http://ws.awekas.at
Station ID:	<input type="text"/>	Voer de gebruikersnaam in
Station key:	<input type="password"/>	Voer het wachtwoord in

7. INSTELLEN WIFIVERBINDING

7.1 STAP VOOR HET OPENEN VAN DE INSTELLINGENINTERFACE

- Om de AP-modus te activeren, drukt u op  om naar het INSTELLINGENMENU te gaan. (**PARAGRAAF 4.9.8**)
- Druk op  /  om de ANDERE INSTELLINGEN te openen
- Druk op  om het submenu te openen
- Druk op  /  om ACCES POINT INSCHAKELEN (AP mode) te kiezen, druk dan op  om de AP-mode te starten
- Gebruik de smartphone, tablet of computer om de console via wifi te verbinden.
- In pc / Mac kies wifinetwerkinstellingen of In Android / iOS kies instelling 1} → **wifi om de SSID van de console te kiezen: PWS-XXXXXX in de lijst en het zal enkele seconden duren om verbinding te maken.**



PC (Windows 10) wifinetwerkinterface

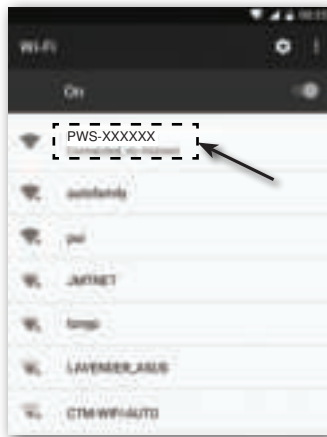

Android wifinetwerkinterface

- Voer na de verbinding het volgende IP-adres in de adresbalk van uw internetbrowser in, om toegang te krijgen tot de instellingeninterface van de console: <http://192.168.1.1>

OPMERKING:

- Sommige browsers beschouwen **192.168.1.1** als een zoekopdracht, dus zorg ervoor dat u ook **http://** header.
- Aanbevolen browsers, zoals de laatste versie van Chrome, Safari, Edge, Firefox of Opera.
- Wifinetworkinterface van pc / Mac of mobiel onder voorbehoud.

7.2 OVERZICHT EN FUNCTIE VAN DE INSTELPAGINA

Op de "INSTELLINGEN"-pagina kunt u de wifi en weerserververbinding instellen.

The screenshot shows the 'ADVANCED' settings page for ProWeatherLive. It is divided into several sections: 'WiFi Router setup', 'Weather server setup', 'Mac address', 'Time server setup', and 'Location setup'. Annotations with arrows point to various fields and buttons, explaining their functions. For example, the 'ADVANCED' button is used to access advanced settings, the 'Search' button is used to find a router, and the 'Apply' button is used to save the settings. The 'Weather server setup' section includes fields for 'Station ID' and 'Station key' for both a selected server and a new one, along with a 'URL' field. The 'Location setup' section includes fields for 'Latitude' and 'Longitude' with dropdown menus for direction and hemisphere.

ProWeatherLive

SETUP **ADVANCED**

Language: English

WiFi Router setup

Search Router: [dropdown]

Add Router [input]

Security type: WPA/WPA2

Router Password: [input]

Weather server setup

[dropdown] Station ID: [input] Station key: [input]

[dropdown] Station ID: [input] Station key: [input]

URL: [input] Station ID: [input] Station key: [input]

Mac address AA:AA:AA:AA:AA:AA

Time server setup

Server URL: time.nist.gov

Location setup

Latitude: 0:0 North

Longitude: 0:0 East

* Depends on the model

Firmware version: 1.00

Apply

Druk op het "ADVANCED"-pictogram om naar de gevanceerde pagina te gaan

Selecteer de weergavetaal van de instellingen-UI

Selecteer router (SSID) voor verbinding

Voer handmatig de SSID in als deze niet op de lijst staat

Selecteer het beveiligingstype van de router

Routerwachtwoord (leeg laten als het beveiligingstype "Open" is)

Selecteer de weerserver die u wilt uploaden, als u geen verbinding met de cloudserver heeft, selecteer dan N/A

Voorbehouden voor gevalideerde weerservers (b.v. AWEKAS), detail raadpleeg a.u.b. uw handelaar.

Voer de nieuwe station-ID en de sleutel in die door de geselecteerde weerserver zijn toegewezen

Mac-adres

Selecteer de tijdserver

Selecteer de richting (bv. EU-landen lengtegraad is oost en VS is west)

Druk om de wifinstelling te voltooien

Druk op router zoeken

Druk op handmatig toevoegen van router toestaan

Voer de station-ID en de sleutel in die door de geselecteerde weerserver zijn toegewezen

Voer de station-ID en de sleutel in die door de geselecteerde weerserver zijn toegewezen

Voer de breedtegraad in

Voer de lengtegraad in

Wifi-firmwareversie

INSTELLINGEN-pagina van instellingeninterface



OPMERKING:

- Als u geen station-ID en stationsleutels beschikbaar hebt voor de upload moet u eerst een account aanmaken bij de respectievelijke weerservers van ProWeatherLive (PWL), Weather Underground (WU), WeatherCloud (WC) en/of AWEKAS, gevolgd door de registratie van het product om de ID en sleutels te verkrijgen. Voor details, zie de paragraaf "WEATHER SERVER ACCOUNT CREËREN".
- Als u verbinding moet maken met ProWeatherLive, noteer dan het Mac-adres dat op de "INSTELLINGEN"-pagina staat, u dient deze informatie in te vullen in ProWeatherLive.

7.3 GEAVANCEERDE PAGINA OVERZICHT EN FUNCTIE

Druk op "GEAVANCEERD" bovenaan de webinterface om de pagina met geavanceerde instellingen te openen. Op deze pagina kunt u de kalibratiegegevens van de console instellen en bekijken, en de firmwareversie op de PC/Mac webbrowser bijwerken.

Druk op het "INSTELLINGEN"-pictogram om naar de instellingenpagina te gaan

In dit gedeelte kunt u de naam geven van de sensor(s) die met het kanaal zijn verbonden.

Wifi-firmwareversie

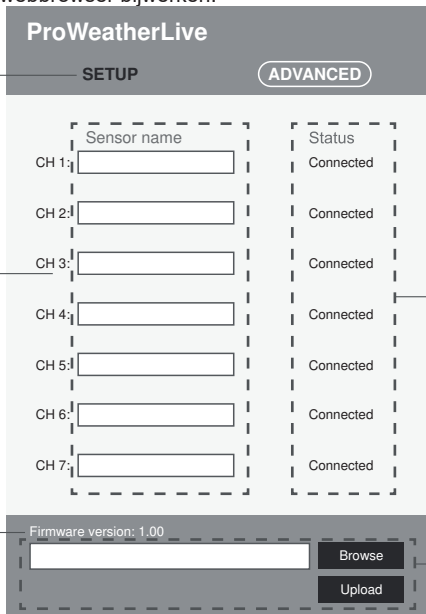

De verbindingstatus van de sensor.

De firmware-updatefunctie is alleen beschikbaar in pc/ Mac-webbrowser

Geavanceerde pagina van instellingeninterface

8. BEKIJK UW WEERGEGEVENS IN DE WEERSERVER(S)

Via de weerserver-website of app, kunt u de gegevens overal bekijken.

8.1 BEKIJK UW WEERGEGEVENS IN PROWEATHERLIVE

1. In <https://proweatherlive.net> logt u in op uw ProWeatherLive-account.
2. Als uw apparaat is aangesloten, worden de live-weergegevens van uw apparaat op de dashboardpagina weergegeven.



8.2 BEKIJK UW WEERGEGEVENS IN WUNDERGROUND

Om de livegegevens van uw weerstation in een webbrowser (pc of mobiele versie) te bekijken, gaat u naar <http://www.wunderground.com> en voert u uw "station-ID" in het zoekvak in. Uw weergegevens verschijnen op de volgende pagina. U kunt ook inloggen op uw account om de geregistreerde gegevens van uw weerstation te bekijken en te downloaden.





Een andere manier om uw station te bekijken is de URL-balk van de webbrowser te gebruiken, typ dit in de URL-balk:

<https://www.wunderground.com/dashboard/pws/XXXX>

Vervang dan de XXXX door de ID van uw Weather underground-station om de live gegevens van uw station te bekijken.

U kunt ook de website van Weather Underground raadplegen voor meer informatie over hun mobiele app voor Android en iOS.

8.3 UW WEERGEGEVENS BEKIJKEN IN WEATHERCLOUD

1. Om de livegegevens van uw weerstation in een webbrowser (pc of mobiele versie) te bekijken, gaat u naar <https://weathercloud.net> en logt u in op uw eigen account.
2. Klik op het  pictogram in het  pull-down-menu van uw station.



3. Klik op het pictogram "**Huidig**", "**Wind**", "**Evolutie**" of "**Binnen**" om de live gegevens van uw weerstation te bekijken.



8.4 UW WEERGEGEVENS BEKIJKEN IN AWEKAS

1. Om de live gegevens van uw weerstation in een webbrowser te bekijken, gaat u naar <https://my.awekas.at> en voert u uw AWEKAS-gebruikersnaam, uw AWEKAS-wachtwoord en het antwoord op de veiligheidsvraag in. U kunt de "Autologin"-functie activeren om te voorkomen dat de gebruiker en het wachtwoord in de toekomst worden opgevraagd.
2. Na het klikken op "Login" komt u op uw AWEKAS-instrumentpagina.

9. FIRMWARE-UPDATE

De update van de console-firmware bestaat uit twee delen, namelijk de systeemfirmware en de wififunctie-firmware. Raadpleeg de onderstaande stappen voor het bijwerken van de firmware.

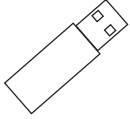

9.1 DE SYSTEEMFIRMWARE BIJWERKEN

Een USB 2.0 flashdrive is vereist voor de systeemupdate.

9.1.1 SYSTEEM FIRMWARE UPDATE STAP

1. Download de laatste firmware naar uw pc/Mac.
2. Unzip en kopieer het bestand **.upg** naar de hoofdmap van de flashdrive.
3. Sluit de flashdrive aan op de USB-poort. Het scherm zal er als volgt uitzien:

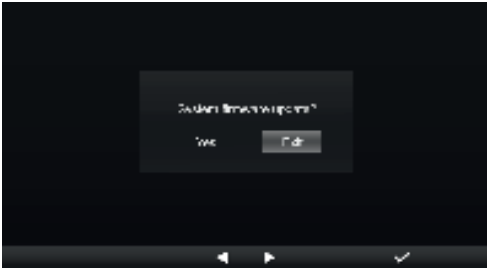

(I). Druk op  en kies "Ja".

(II). Druk op  om te bevestigen en de firmware-update te starten.

4. De firmware zal beginnen te updaten.



5. Zodra de update voltooid is, ziet het scherm er als volgt uit:

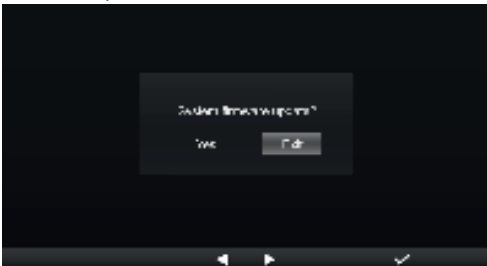

Druk op  om de firmware-updatemodus te verlaten

6. Haal de flashdrive eruit.

BELANGRIJKE OPMERKING

- De USB-poort is niet geschikt voor opladen.
- Het USB-stuurprogramma voor massaopslag moet het FAT32-formaat hebben.
- Het .upg-bestand moet de hoofdmap van het USB-stuurprogramma voor massaopslag zijn.

9.2 DE WIFI-FIRMWARE BIJWERKEN

De wifi-firmware ondersteunt OTA-update mogelijkheid. De firmware kan op elk moment (wanneer nodig) via de ether worden bijgewerkt via een webbrowser op een pc/Mac met wifi-connectiviteit. Het is echter niet beschikbaar via mobiele/smart toestellen.



9.2.1 WIFI-FIRMWARE UPDATE STAP

1. Download de laatste firmware naar uw pc/Mac.
2. Stel de console in op AP (access point) modus en verbind vervolgens de pc/Mac met de console (lees "WIFIVERBINDING INSTELLEN" op de vorige pagina).
3. Klik in de **Browse** sectie firmware-update en blader naar de locatie van het bestand dat u in stap 1 hebt gedownload. Om de wifi-firmware te updaten, klik op in **Browse** de wifi-firmwaresectie.
4. Klik op de corresponderende knop **Upload** om het firmwarebestand naar de console te kopiëren.
5. In de tussentijd zal de console de update automatisch uitvoeren en de voortgang van de update op het scherm tonen. (De updatetijd is ongeveer 1 ~ 2 minuten)
6. De console wordt opnieuw opgestart zodra de update is voltooid.
7. De console blijft in de **AP-modus** zodat u de firmwareversie en alle huidige instellingen kunt controleren.

BELANGRIJKE OPMERKING:

- Zorg dat de stroom aangesloten blijft tijdens het updaten van de firmware.
- Zorg ervoor dat de wifiverbinding van uw pc/Mac stabiel is.
- Wanneer het updateproces begint, mag u de pc/Mac niet bedienen tot de update voltooid is.
- Tijdens de firmware-update zal de console stoppen met het uploaden van gegevens naar de cloudserver. Hij zal opnieuw verbinding maken met uw wifirouter en de gegevens opnieuw uploaden zodra de firmware-update geslaagd is. Als de console geen verbinding kan maken met uw router, ga dan naar de SETUP-pagina om opnieuw in te stellen.
- Na de firmware-update, als de setup-informatie ontbreekt, voer de setup-informatie dan opnieuw in.
- Het bijwerken van firmware kan risico's met zich meebrengen, waardoor 100% succes niet kan worden gegarandeerd. Als de update mislukt, voer dan de bovenstaande stap opnieuw uit om opnieuw te updaten.

10. ANDERE ACTIES

10.1 VERVANG DE BATTERIJEN VAN DE HUIDIGE SENSOR(S)

De console kan de sensor opnieuw koppelen, wanneer de nieuwe batterijen van de draadloze 7-in-1 weersensor of andere kanaalsensor(s) zijn vervangen. Als de sensor niet binnen 2 minuten gekoppeld kan worden, volg dan de onderstaande stap om dit handmatig te doen:

10.1.1 HANDMATIG KOPPELEN VAN DE SENSOR(S)

1. Vervang alle batterijen in de sensor(s) door nieuwe.
2. Volg de stap "**Nieuwe sensor toevoegen**" in **paragraaf 4.9.5.1** om de sensor opnieuw te koppelen.

10.2 DE AANVULLENDE DRAADLOZE SENSOR(S) KOPPELEN (OPTIONEEL)

De console kan tot 7 extra draadloze sensors ondersteunen,

1. Selecteer het kanaal in sensor(s)
2. Vervang alle batterijen in de sensor(s) door nieuwe.
3. Volg de stap "Nieuwe sensor toevoegen" in **paragraaf 4.9.5.1** om de sensor opnieuw te koppelen.

OPMERKING:

- Het kanaalnummer van de extra draadloze sensor **mag niet** dubbel zijn tussen de sensors.
- Deze console kan verschillende soorten aanvullende draadloze sensors ondersteunen, bijv. bodemvochtigheidssensor en zwembadsensor. Als u extra sensors wilt koppelen, neem dan contact op met uw winkelier voor meer informatie.

10.3 RESET EN FABRIEKSRESET



Om de console te resetten en opnieuw te beginnen, drukt u één keer op de [**RESET**] knop. Om de fabrieksinstellingen te herstellen volgt u de stap in **paragraaf 4.9.8 tabel (** (fabrieksreset).

11. DRAADLOZE 7-IN-1 SENSORARRAY ONDERHOUD



VERVANG DE WINDVAAN

Schroef de windvaan los en verwijder hem om hem te vervangen

VERVANG DE WINDBEKER

1. Schroef de bovenste beker los en verwijder hem
2. Verwijder de windbeker voor vervanging

REINIGING HYGRO-THERMOSENSOR

1. Verwijder de 2 schroeven aan de onderkant van het stralingsscherm.
2. Trek het schild voorzichtig uit.
3. Verwijder zorgvuldig vuil of insecten op de sensor en de ventilator (laat de sensors binnenin niet nat worden).
4. Maak het scherm schoon met water om vuil en insecten te verwijderen.
5. Installeer alle onderdelen terug wanneer ze schoon en volledig gedroogd zijn.

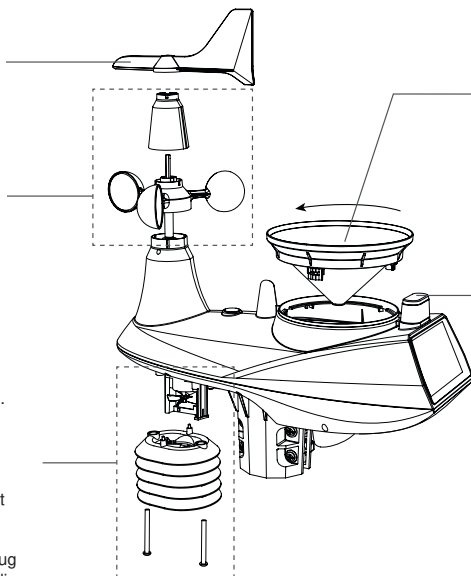

DE REGENVANGER SCHOONMAKEN

1. Draai de regenvanger 30° tegen de klok in.
2. Verwijder voorzichtig de regenvanger.
3. Reinig en verwijder vuil en insecten.
4. Installeer de regenvanger wanneer deze schoon en volledig gedroogd is.

REINIGEN VAN DE UV-SENSOR EN KALIBRATIE

- Voor een nauwkeurige uv-meting kunt u de lens van de uv-sensor voorzichtig reinigen met een vochtige doek van microvezels.
- Na verloop van tijd zal de uv-sensor op natuurlijke wijze degraderen. De uv-sensor kan worden gekalibreerd met een utility grade uv-meter, zie het gedeelte Kalibratie op de vorige pagina voor meer informatie over de kalibratie van de uv-sensor.

12. PROBLEEMEN OPLOSSEN

Probleem	Oplossing
7-in-1 draadloze sensor maakt met tussenpozen of helemaal geen verbinding	<ol style="list-style-type: none">1. Zorg ervoor dat de sensor binnen het zendbereik is2. Als het nog steeds niet werkt, reset de sensor en synchroniseer opnieuw met de console.
Draadloze sensor werkt met tussenpozen of heeft geen verbinding	<ol style="list-style-type: none">1. Zorg ervoor dat de sensor binnen het zendbereik is2. Zorg ervoor dat het weergegeven kanaal overeenkomt met de kanaalselectie op de sensor3. Als het nog steeds niet werkt, reset de sensor en synchroniseer opnieuw met de console.

Geen wiferverbinding	<ol style="list-style-type: none"> 1. Controleer of het wifisymbool op het display altijd aan staat. 2. Zorg ervoor dat u verbinding maakt met de 2,4G-band van uw wifirouter, maar niet met de 5G-band.
Het scherm werkt niet	<ol style="list-style-type: none"> 1. Controleer of de voedingsadapter is aangesloten op de console en op een stopcontact. 2. Reset de console door op de "RESET"-knop te drukken die zich op de achterkant van de console bevindt.
Gegevens die niet gemeld worden aan ProWeatherLive, Wunderground.com of weathercloud.net	<ol style="list-style-type: none"> 1. Controleer of uw station-ID en stationsleutel correct zijn. 2. Controleer of de datum en tijd correct zijn op de console. Als dat niet zo is, rapporteert u misschien oude gegevens en geen gegevens in realtime. 3. Zorg ervoor dat uw tijdzone juist is ingesteld. Als dat niet zo is, rapporteert u misschien oude gegevens en geen gegevens in realtime.
Wunderground neerslag. Accum. Totaal grafiek offset 1 uur resettijd, tijdens de zomer zomertijd	<ol style="list-style-type: none"> 1. Zorg ervoor dat de tijdzone van het apparaat op Wunderground correct is ingesteld 2. Zorg ervoor dat de tijdzone en DST op uw console correct zijn. 3. Indien u uw station buiten de VS tijdzone regio in Wunderground heeft geplaatst, zal de DST ongeldig zijn. Om dit probleem op te lossen, schakel de DST-functie uit in de console.
Regenval is niet juist	<ol style="list-style-type: none"> 1. Houd de regenvanger schoon 2. Zorg ervoor dat de bak binnenin soepel kan werken
Temperatuurmeting overdag te hoog	<ol style="list-style-type: none"> 1. Controleer of de ventilatieventilator in het stralingsscherm naar behoren werkt. 2. Zorg ervoor dat de sensorarray niet te dicht bij warmteproducerende bronnen of vernauwingen staat, zoals gebouwen, bestrating, muren of airconditioningunits.
Ventilatie ventilator stopt met draaien	De ventilator wordt aangedreven door een zonnepaneel en begint automatisch te draaien onder 2 omstandigheden: 1. Als de zon op het zonnepaneel schijnt, en 2. De gemiddelde windsnelheid is minder dan 5 m/s gedurende 1 minuut.

13. SPECIFICATIES

13.1 CONSOLE

Algemene specificatie

Afmetingen (B x H x D)	190 x 140 x 19,5mm (7,4 x 5,5 x 0,77in)
Gewicht	325g (met batterijen)
Hoofdvoeding	DC 5V, 1A adapter
USB-poort	USB type A-poort (voor gegevensregistratie en update van systeemfirmware)
Reservebatterij	CR2032
Bedrijfstemperatuurbereik	-5°C ~ 50°C
Vochtigheidsbereik	10 ~ 90% RH

Wifi-communicatie specificatie

Wifi-standaard	802.11 b/g/g/n
Wififrequentie :	2,4GHz
Ondersteund router beveiligingstype	WPA/WPA2, OPEN, WEP (WEP ondersteunt alleen hexadecimaal wachtwoord)
Ondersteund apparaat voor instellingen-UI	Ingebouwde wifi met AP-modus functie smart devices, laptops e.d: Android smartphone, Android-pad, iPhone, iPad of pc/Mac computer.

Aanbevolen webbrowser voor instellingen-UI	Webrowsers die HTML 5 ondersteunen, zoals de laatste versie van Chrome, Safari, Edge, Firefox of Opera.
--	---

Draadloze sensor zijde communicatie specificatie

Sensorondersteuning	1 draadloze 7-IN-1 weersensor voor buiten en tot 7 draadloze hygrothermo binnensensors
Frequentie	868 Mhz (EU of UK-versie)
RF-transmissiebereik	150 m

Specificatie tijdgerelateerde functie

Tijdvertoning	HH: MM
Uurformaat	12 uur AM / PM of 24 uur
Datumweergave	DD / MM of MM / DD
Tijdsynchronisatiemethode	Door middel van internet tijdserver om de UTC te synchroniseren
Weekdag talen	EN / DE / FR / ES / IT / NL / RU
Tijdzone	+13 ~ -12 uur
DST	AUTO / OFF

Gegevenslogboek verdere specificatie

USB-flashdrive capaciteit	Ondersteuning tot 16GB
Interface	USB 2.0
Opslagformaat	FAT 32
Bestandsformaat	.CSV

Barometer weergave & functie specificatie

Opmerking: De volgende details worden opgesomd zoals ze worden getoond of werken op de console.

Barometereenheid	hPa, inHg en mmHg
Meetbereik	540 ~ 1100hPa (relatief instelbereik 930 ~ 1050hPa)
Nauwkeurigheid	(700 ~ 1100hPa ± 5hPa) / (540 ~ 696hPa ± 8hPa) (20,67 ~ 32,48inHg ± 0,15inHg) / (15,95 ~ 20,55inHg ± 0,24inHg) (525 ~ 825mmHg ± 3,8mmHg) / (405 ~ 522mmHg ± 6mmHg) Typisch bij 25°C (77°F)
Resolutie	1hPa / 0,01inHg / 0,1mmHg
Weersverwachting	Zonnig / helder, licht bewolkt, bewolkt, regenachtig, regenachtig / stormachtig en sneeuw

Binnentemperatuurweergave en functiespecificatie

Opmerking: De volgende details worden weergegeven zoals ze worden weergegeven of werken op de console.

Temperatuur unit	°C en °F
Nauwkeurigheid	-40~5°C ± 2°C (-40 ~ 41°F ± 3,6°F) 5,1~60°C ± 1°C (41,2 ~ 140°F ± 1,8°F)
Resolutie	°C / °F (1 decimaal)

Binnen-luchtvochtigheid weergave & functie specificatie

Opmerking: De volgende details worden weergegeven zoals ze worden weergegeven of werken op de console.

Vochtigheid eenheid	%
Nauwkeurigheid	1 ~ 20% RH ± 6,5% RH @ 25°C (77°F) 21 ~ 80% RH ± 3,5% RH @ 25°C (77°F) 81 ~ 99% RH ± 6,5% RH @ 25°C (77°F)
Resolutie	1%

Buitemperatuur weergave en functie specificatie

Opmerking: De volgende details worden weergegeven zoals ze worden weergegeven of werken op de console.

Temperatuur unit	°C en °F
------------------	----------

Nauwkeurigheid	-40 ~ -60°C ± 0,4°C (-40 ~ -140°F ± 0,7°F)
Resolutie	°C / °F (1 decimaal)

Buiten-luchtvochtigheid weergave & functie specificatie

Opmerking: De volgende details worden weergegeven zoals ze worden weergegeven of werken op de console.

Vochtigheid eenheid	%
Nauwkeurigheid	1 ~ 90% RH ± 2,5% RH @ 25°C (77°F) 91 ~ 99% RH ± 3,5% RH @ 25°C (77°F)
Resolutie	1%

Draadloze thermo-hygrometer sensor weergave & functie specificatie

Opmerking: De volgende details worden weergegeven zoals ze worden weergegeven of werken op de console.

Temperatuur unit	°C en °F
Nauwkeurigheid	-40 ~ -60°C ± 0,4°C (-40 ~ -140°F ± 0,7°F)
Resolutie	°C / °F (1 decimaal)

Draadloze thermo-hygrometer sensor weergave & functie specificatie

Opmerking: De volgende details worden weergegeven zoals ze worden weergegeven of werken op de console.

Vochtigheid eenheid	%
Nauwkeurigheid	1 ~ 90% RH ± 2,5% RH @ 25°C (77°F) 91 ~ 99% RH ± 3,5% RH @ 25°C (77°F)
Resolutie	1%

Windsnelheid & windrichting weergave en functie specificatie

Opmerking: De volgende details worden opgesomd zoals ze worden weergegeven of werken op de console.

Windsnelheid eenheid	mph, m/s, km/h en knots
Bereik windsnelheid	0 ~ 112mph, 50m/s, 180km/u, 97knots
Resolutie	mph, m/s, km/u en knots (1 decimale plaats)
Snelheid nauwkeurigheid	< 5m/s: +/- 0,5m/s; > 5m/s: +/- 6% (welke van de twee het grootst is)
Weergavemodus	Windvlaag / Gemiddelde / Beaufort
Weergave windrichting	16 richtingen of 360 graden

Regen weergave & functie specificatie

Opmerking: De volgende details worden opgesomd zoals ze worden weergegeven of werken op de console.

Eenheid voor regenval	mm en in
Nauwkeurigheid voor regenval	± 7% of 1 tip
Bereik van neerslag	0 ~ 19999mm (0 ~ 787,3 in)
Resolutie	0,254mm (3 decimalen in mm)
Modus regenscherm	Neerslag en neerslaghoeveelheid afgelopen uur / afgelopen 24 uur / afgelopen maand / vandaag

UV-INDEX WEERGAVE EN FUNCTIE SPECIFICATIE

Let op: De volgende details worden opgesomd zoals ze worden weergegeven of werken op de console.

Weergavebereik	0 ~ 16
Resolutie	1 decimaal
Weergavemodus	UV index

LICHT INTENSITEIT WEERGAVE EN FUNCTIE SPECIFICATIE

Opmerking: De volgende details worden opgesomd zoals ze worden weergegeven of werken op de console.

Lichtintensiteit unit	Klux, Kfc en W/m ²
-----------------------	-------------------------------

Weergavebereik	0 ~ 200Klux
Resolutie	Klux, Kfc en W/m ² (2 decimale plaatsen)

Weerindex weergave & functie specificatie

Opmerking: De volgende details worden opgesomd zoals ze worden weergegeven of werken op de console

Weerindexmodus	Gevoelstemperatuur, windchill, warmte-index en dauwpunt
Gevoel weergavebereik	-65 ~ 50°C
Dauwpunt weergavebereik	-20 ~ 80°C
Warmte-index weergavebereik	26 ~ 50°C
Windchill bereik	-65 ~ 18°C (windsnelheid > 4,8km/u)

13.2 DRAADLOZE 7-IN-1 SENSORARRAY

Afmetingen (B x H x D)	370,5 x 334 x 144,5mm (14,6 x 13,1 x 5,7in)
Gewicht	1096g (met batterijen)
Hoofdvoeding	3 x AA formaat 1,5V-batterijen (Lithiumbatterijen aanbevolen)
Weersgegevens	Temperatuur, luchtvochtigheid, windsnelheid, windrichting, neerslag, UV en lichtintensiteit
RF-transmissiebereik	150 m
RF-frequentie	868 Mhz (EU, UK)
Overdrachtsinterval	- 12 seconden voor uv, lichtintensiteit, windsnelheid en windrichting gegevens - 24 seconden voor temperatuur-, luchtvochtigheids- en regengegevens
Werkingsbereik	-40 ~ 60°C (-40 ~ 140°F) lithiumbatterijen vereist

13.3 INSTALLEER DE DRAADLOZE THERMO-HYGRO-SENSOR

Afmetingen (B x H x D)	60 x 113 x 39,5 mm
Gewicht	126g (met batterijen)
Hoofdvoeding	2 x AA-formaat 1,5V batterijen (Lithiumbatterijen aanbevolen)
Weersgegevens	Temperatuur en vochtigheid
RF-zendbereik*	100 m
RF-frequentie	868 Mhz (EU, UK)
Overdrachtsinterval	60 seconden voor temperatuur en vochtigheid
Werkingsbereik	-40 ~ 60°C (-40 ~ 140°F) lithiumbatterijen vereist

14. VERWIJDERING

 Gooi het verpakkingsmateriaal op de juiste wijze weg, afhankelijk van het soort materiaal, zoals papier of karton. Neem contact op met uw plaatselijke afvalverwijderingsservice of de milieautoriteit voor informatie over de juiste verwijdering.

 Gooi elektronische apparaten niet bij het huisvuil!

 Volgens de richtlijn 2002/96/EG van het Europees Parlement en de aanpassing ervan aan de Duitse wetgeving moeten gebruikte elektronische apparaten gescheiden worden ingezameld en op een milieuvriendelijke manier worden gerecycled.

 In overeenstemming met de voorschriften voor batterijen en oplaadbare batterijen is het uitdrukkelijk verboden deze bij het normale huisvuil te deponeren. Zorg ervoor dat u uw gebruikte batterijen volgens de wettelijke voorschriften weggooit - bij een plaatselijk inzameelpunt of in de detailhandel. Verwijdering bij

het huisvuil is in strijd met de batterijrichtlijn. Batterijen die giftige stoffen bevatten, zijn gemarkeerd met een teken en een chemisch symbool. "Cd" = cadmium, "Hg" = mercury, "Pb" = lead.

15. EG-VERKLARING VAN OVEREENSTEMMING

Hierbij verklaart Bresser GmbH dat het apparaattype met artikelnummer: 7003500 is in overeenstemming met de richtlijn: 2014/53/EU. De volledige tekst van de EU-conformiteitsverklaring is beschikbaar op het volgende internetadres: http://www.bresser.de/download/7003500/CE/7003500_CE.pdf

16. GARANTIE & SERVICE

De reguliere garantieperiode is 5 jaar en gaat in op de dag van aankoop. U kunt de volledige garantievoorwaarden en details van onze diensten raadplegen op www.bresser.de/warranty_terms.

Service

DE AT CH BE

Bei Fragen zum Produkt und eventuellen Reklamationen nehmen Sie bitte zunächst mit dem Service-Center Kontakt auf, vorzugsweise per E-Mail.

E-Mail: service@bresser.de
Telefon*: +49 28 72 80 74 210

BRESSER GmbH

Kundenservice
Gutenbergstr. 2
46414 Rhede
Deutschland

*Lokale Rufnummer in Deutschland (Die Höhe der Gebühren je Telefonat ist abhängig vom Tarif Ihres Telefonanbieters); Anrufe aus dem Ausland sind mit höheren Kosten verbunden.

GB IE

Please contact the service centre first for any questions regarding the product or claims, preferably by e-mail.

E-Mail: service@bresseruk.com
Telephone*: +44 1342 837 098

BRESSER UK Ltd.

Suite 3G, Eden House
Enterprise Way
Edenbridge, Kent TN8 6HF
United Kingdom

*Number charged at local rates in the UK (the amount you will be charged per phone call will depend on the tariff of your phone provider); calls from abroad will involve higher costs.

FR BE

Si vous avez des questions concernant ce produit ou en cas de réclamations, veuillez prendre contact avec notre centre de services (de préférence via e-mail).

E-Mail: sav@bresser.fr
Téléphone*: 00 800 6343 7000

BRESSER France SARL

Pôle d'Activités de Nicopolis
314 Avenue des Chênes Verts
83170 Brignoles
France

*Prix d'un appel local depuis la France ou Belgique

NL BE

Als u met betrekking tot het product vragen of eventuele klachten heeft kunt u contact opnemen met het service centrum (bij voorkeur per e-mail).

E-Mail: info@bresserbenelux.nl
Telefoon*: +31 528 23 24 76

BRESSER Benelux

Smirnoffstraat 8
7903 AX Hoogeveen
The Netherlands

*Het telefoonnummer wordt in het Nederland tegen lokaal tarief in rekening gebracht. Het bedrag dat u per gesprek in rekening gebracht zal worden, is afhankelijk van het tarief van uw telefoon provider; gesprekken vanuit het buitenland zullen hogere kosten met zich meebrengen.

ES IT PT

Si desea formular alguna pregunta sobre el producto o alguna eventual reclamación, le rogamos que se ponga en contacto con el centro de servicio técnico (de preferencia por e-mail).

E-Mail: servicio.iberia@bresser-iberia.es
Teléfono*: +34 91 67972 69

BRESSER Iberia SLU

c/Valdemorillo, 1 Nave B
P.I. Ventorro del Cano
28925 Alcorcón Madrid
España

*Número local de España (el importe de cada llamada telefónica dependen de las tarifas de los distribuidores); Las llamadas des del extranjero están ligadas a costes suplementarios..

Bresser GmbH
Gutenbergstraße 2
46414 Rhede · Germany
www.bresser.de

   @BresserEurope

