

XIB FIGHTING BOARD

XBOX Fighting Board supports XBOX Original, XBOX 360, XBOX One, XBOX Series consoles, allowing you to play with your arcade stick on multiple platforms through wired connection.

★ Supporting Turbo, LED status display, key lock, and upgradable firmware!

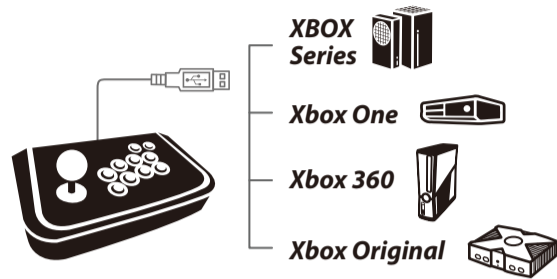

★ It also comes with an exclusive software for config settings. For more information, please visit the product website.
★ The following description for the setting guide, will be written in button combinations of the X-Series controller.

Wire connection diagram

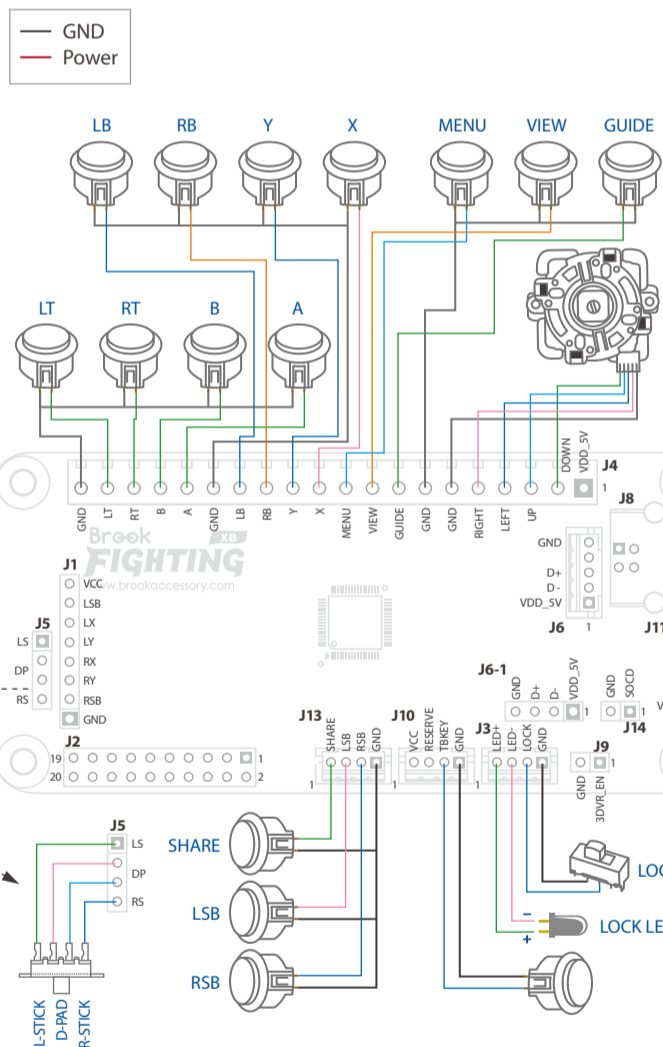

J1/J9: Connecting analog stick

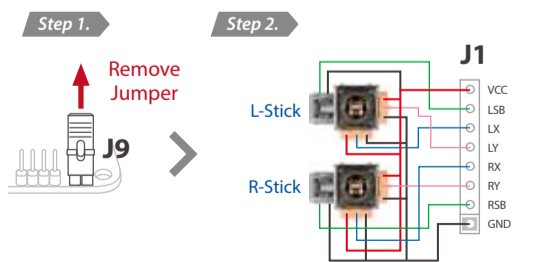

Removed	J9	Enable
Installed	J9	Disable

J2/J4/J13: Connecting buttons and digital joystick

As J2 and J4 have the same functions, only one of them is needed for the connection, it is recommended to use the dedicated cable "BROOK Fighting Board Cable".

J2 pin names

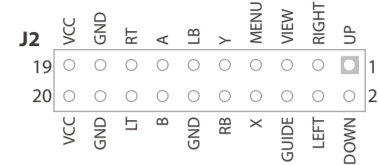

J4 pin names

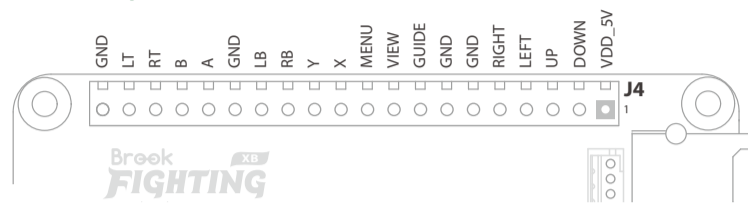

J5: LS/DP/RS ON/OFF switch

DP Mode (default): Joystick input corresponds to D-Pad output.
LS Mode: Joystick input corresponds to Left 3DVR(Lx/Ly) output.
RS Mode: Joystick input corresponds to Right 3DVR(Rx/Ry) output.

If the analog stick (J9 short circuit) and ON/OFF switch (J5: DP mode) are not needed, press the following button combinations for 3 seconds to change the joystick input mode.

- + = L-Stick
- + = D-Pad
- + = R-Stick

* When successfully switched, all Player LED will go dark for 1 second.

J6/J6-1/J8: Connect the console

Choose one USB interface with a corresponding USB extension cable for the connection.

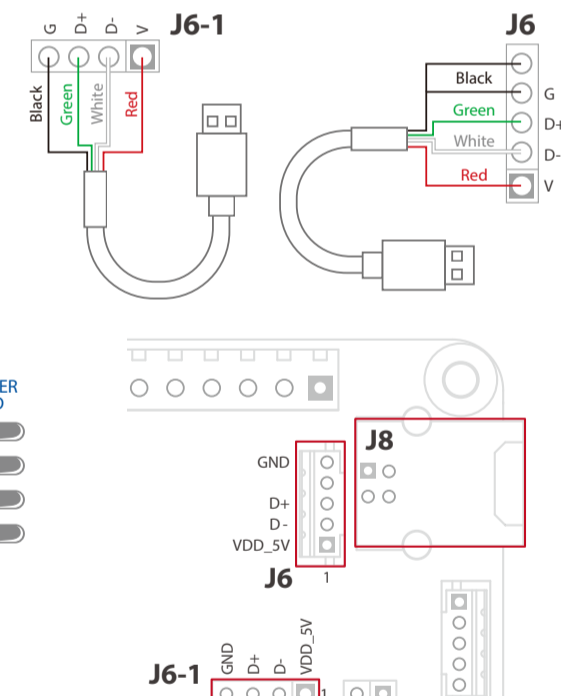

* When using J6 and J6-1, please double-check whether the corresponding pin order is correct.
* Improper connection may cause the fighting board to burn.

J10: Turbo function setting

Buttons available for Turbo function setting: D-Pad, A, B, X, Y, LB, RB, LT, RT, LSB, RSB

Turbo function setting method: Press the Turbo button and press the selected button, to activate or deactivate the Turbo function of the selected button.

Press the following button combinations to adjust Turbo speed:

- + = Speed Up
- + = Speed Down

* There are 5 speed modes for the Turbo function: 5, 10, 15, 20, 25 Hit/Sec.

* When the Player LED is flashing, it means that Turbo function of the pressed button has been activated.

J11: Player LED display

The operation status of the fighting board are all displayed through the Player LED. Connection of the Player LED is essential to confirm the operation status of the controller.

J14: Change of SOCD resolution modes

The product supports two SOCD resolution modes.

Mode 1: When there is a left/right input collision, it becomes neutral. When there's an up/down input collision, the up is prioritized.

Mode 2: The second input is prioritized when collisions occur.

	Situation	Function
Mode 1	Left, Right collision: Neutral	(← + → = Nothing) (→ + ← = Nothing)
	Up, Down collision: Up priority	(↑ + ↓ = ↑) (↓ + ↑ = ↓)
Mode 2	Second-Input Priority	(← + → = →) (→ + ← = ←)
		(↑ + ↓ = ↓) (↓ + ↑ = ↑)
Open	J14	Mode 1
Short	J14	Mode 2

* Only Mode 1 meets the requirements for competitions.

J3: Key lock

You can turn off the different functions that may be determined as illegal in official competitions:

- Turn off Guide, Menu, and View buttons.
- Turn off the Turbo function of all buttons.
- Mandatory changing SOCD resolution to Mode 1.

When the LOCK LED is on, it means that the key function lock is on. When the LOCK LED is off, it means that the key function lock is off.

Arcade Stick layout design reference

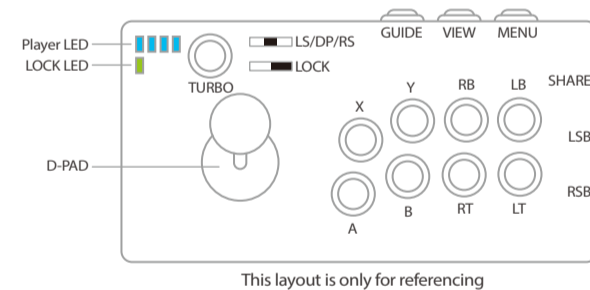

Correspondence table of the button functions

X-Series	X-One	X-360	X-Original
D-PAD	D-PAD	D-PAD	D-PAD
A	A	A	A
B	B	B	B
X	X	X	X
Y	Y	Y	Y
LB	LB	LB	White
RB	RB	RB	Black
LT	LT	LT	LT
RT	RT	RT	RT
LSB	LSB	LSB	LSB
RSB	RSB	RSB	RSB
L-Stick	L-Stick	L-Stick	L-Stick
R-Stick	R-Stick	R-Stick	R-Stick
MENU	MENU	START	START
VIEW	VIEW	BACK	BACK
GUIDE	GUIDE	GUIDE	..*
SHARE	..*	..*	..*

*No function.

How to switch between different consoles?

Automatic:

It can automatically detect the consoles (for X-360, X-One, and X-Series consoles).

* For X-Original, manual console switch is required.

Manual console switch:

After pressing and holding the button in the table below, connect the device to the game console to switch to the corresponding mode of the selected device.

- = X-One, X-Series
- = X-360
- = X-Original
- = Auto Detect (Default)

* If you press and hold the menu button at the same time, the device mode will be saved. After unplugging and plugging, it will automatically switch to the previously assigned device mode.

= Config Setting

* Switch to the config setting device with the exclusive software to perform the config settings.

Light display of device modes:

	Config Setting	X-One, X-Series	X-360	X-Original
1P	■ ■ ■ ■	■ ■ ■ ■	■ ■ ■ ■	■ ■ ■ ■
2P	■ ■ ■ ■	■ ■ ■ ■	■ ■ ■ ■	■ ■ ■ ■
3P	■ ■ ■ ■	■ ■ ■ ■	■ ■ ■ ■	■ ■ ■ ■
4P	■ ■ ■ ■	■ ■ ■ ■	■ ■ ■ ■	■ ■ ■ ■

* ■ = Player LED ON, □ = Player LED OFF

Switching between button config sets

Press the button combinations for 1 second to change to the following four sets of button configurations.

- + = Config 1
- + = Config 2
- + = Config 3
- + = Config 4

* When successfully switched, all Player LED will go dark for 1 second.

Other

The following table consists of the keywords and their abbreviations used in the description:

Keyword	Abbreviation
XBOX Original	X-Original
XBOX 360	X-360
XBOX One	X-One
XBOX Series	X-Series
Direction Pad	DP or D-Pad
Left Stick	LS or L-Stick
Right Stick	RS or R-Stick

The following table consists of the keywords and their symbols used in the description:

- = Menu
- = View
- = Turbo Key
- = D-Pad Up
- = D-Pad Down
- = D-Pad Left
- = D-Pad Right

XIB FIGHTING BOARD

XBOX 格鬥板支援 XBOX Original、XBOX 360、XBOX One、XBOX Series 主機，允許你的大搖台以有線連接方式於各遊戲平台上進行遊戲。

★ 支援 Turbo 功能設定、LED 狀態顯示、功能鎖及線上更新功能！

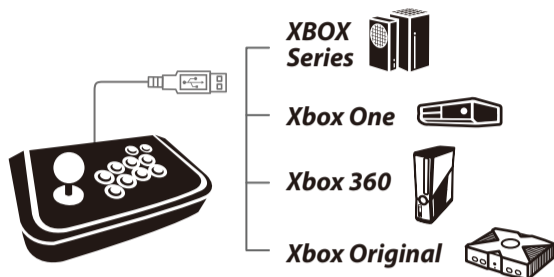

★ 另搭配專屬設定軟體，可作 Config 設定。相關資訊請至產品資訊網頁查詢。

★ 以下皆以 X-Series 控制器按鍵定義，作設定說明。

線路連接圖

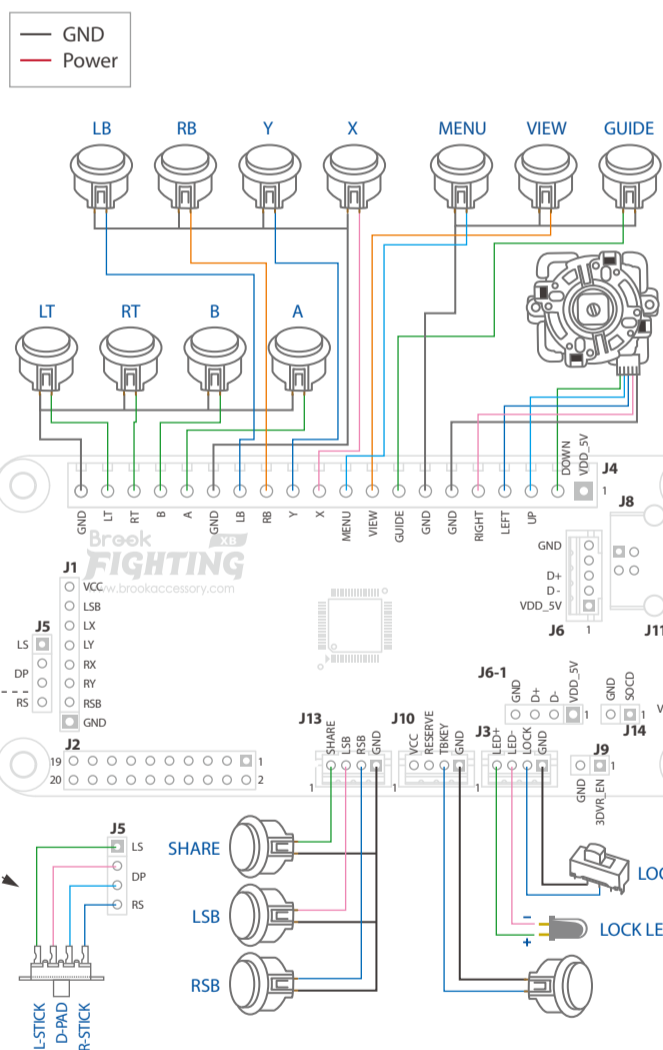

J1、J9：連接類比搖桿

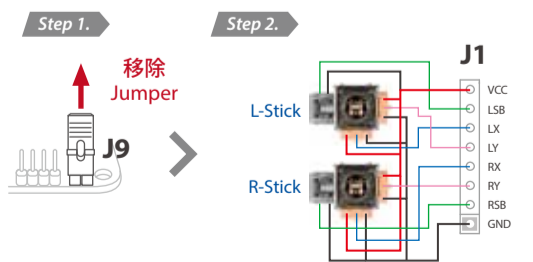

Removed	J9	Enable
Installed	J9	Disable

J2、J4、J13：連接按鍵及數位搖桿

J2 與 J4 功能相同，二選一即可，推薦使用專用排線「Fighting Board Cable」。

J2 接腳名稱

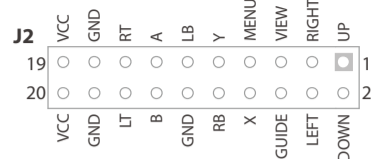

J4 接腳名稱

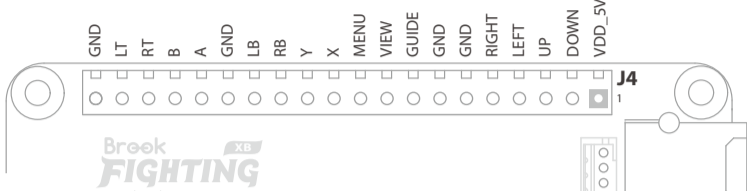

J5：LS、DP、RS 切換開關

DP Mode (預設)：搖桿輸入對應至 D-Pad 輸出。
LS Mode：搖桿輸入對應至左 3DVR (Lx、Ly) 輸出。
RS Mode：搖桿輸入對應至右 3DVR (Rx、Ry) 輸出。

若不使用類比搖桿 (J9 短路) 及切換開關 (J5：DP mode)，可按住組合鍵三秒切換以下搖桿輸入對應功能。

- + = L-Stick
- + = D-Pad
- + = R-Stick

* 切換操作成功時，Player LED 全滅一秒。

J6、J6-1、J8：連接遊戲主機

選擇一個 USB 接口，搭配相應的 USB 延長線連接使用。

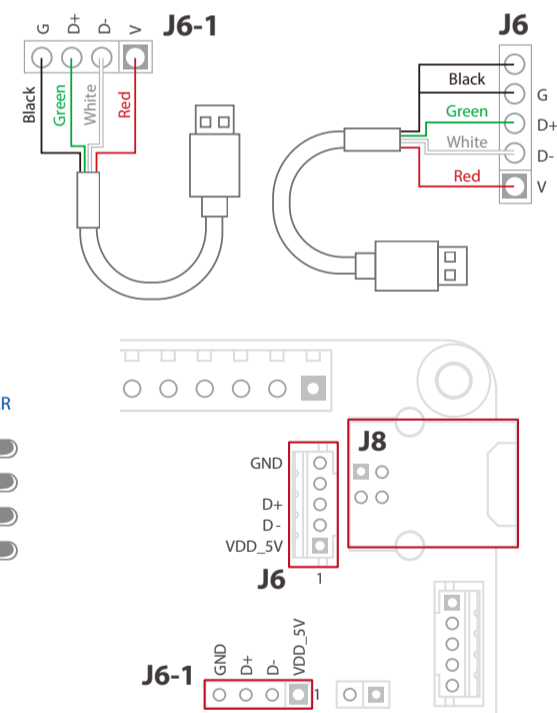

* 使用 J6、J6-1 時請注意相對應的腳位順序是否正確，不當連接可能導致格鬥板燒毀。

J10：Turbo 功能設定

能設定 Turbo 的功能鍵：
D-Pad, A, B, X, Y, LB, RB, LT, RT, LSB, RSB

Turbo 設定方式：
按住 Turbo 鍵並按下能設定 Turbo 的功能鍵，即可開啟或關閉該功能鍵的 Turbo 功能。

按壓以下組合鍵可調整 Turbo 速度：

- + = Speed Up
- + = Speed Down

* Turbo 速度共分五段：5、10、15、20、25 Hit/Sec。
* 當 Player LED 閃爍時，代表被按住的按鍵已開啟 Turbo 功能。

J11：Player LED 顯示

格鬥板操作狀態皆由 Player LED 顯示，必須連接 Player LED 才能夠確認目前控制器操作狀態。

J14：SOCD resolution mode 切換

產品支援兩種 SOCD resolution mode，
Mode 1：左右方向衝突置中、上下方向衝突上優先。
Mode 2：方向衝突時第二輸入方向優先。

	Situation	Function
Mode 1	Left, Right collision: Neutral	(←+→ = Nothing) (→+← = Nothing) (↑+↓ = ↑) (↓+↑ = ↓)
	Up, Down collision: Up priority	(↑+↓ = ↑) (↓+↑ = ↓)
Mode 2	Second-Input Priority	(←+→ = →) (→+← = ←) (↑+↓ = ↓) (↓+↑ = ↑)

* 僅 Mode 1 符合競賽要求。

J3：按鍵鎖

可關閉在正式競賽中使用會判定失敗的各項功能：

- 關閉 Guide、Menu、View 按鍵功能。
- 所有按鍵 Turbo 功能關閉。
- SOCD resolution 強制變更為 mode 1。

LOCK LED 亮，表示已開啟功能鎖。
LOCK LED 滅，表示為關閉功能鎖。

Arcade Stick 佈局設計參考

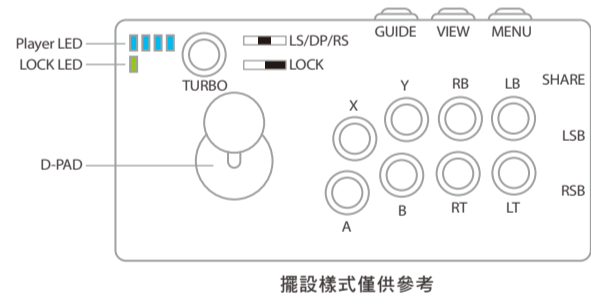

擺設樣式僅供參考

按鍵功能對應表

X-Series	X-One	X-360	X-Original
D-PAD	D-PAD	D-PAD	D-PAD
A	A	A	A
B	B	B	B
X	X	X	X
Y	Y	Y	Y
LB	LB	LB	White
RB	RB	RB	Black
LT	LT	LT	LT
RT	RT	RT	RT
LSB	LSB	LSB	LSB
RSB	RSB	RSB	RSB
L-Stick	L-Stick	L-Stick	L-Stick
R-Stick	R-Stick	R-Stick	R-Stick
MENU	MENU	START	START
VIEW	VIEW	BACK	BACK
GUIDE	GUIDE	GUIDE	..*
SHARE	..*	..*	..*

* 無功能

如何切換各主機平台？

自動切換：
可自動偵測主機平台 (for X-360、X-One、X-Series 主機)。
* X-Original 需手動切換。

手動切換：
按下下表中的按鈕後，將設備連接到遊戲機以切換到所選設備的相應模式。

- = X-One, X-Series
- = X-Original
- = X-360
- = Auto Detect (Default)

* 如果在操作中同時按住菜單按鈕，則設置將自動保存。下次連接時，它將以已保存的設備模式啟動。

= Config Setting

* 切換至 Config Setting 裝置並搭配專屬設定軟體可作 Config 設定。

裝置模式燈號顯示：

	Config Setting	X-One, X-Series	X-360	X-Original
1P	■ ■ ■ ■	■ ■ ■ ■	■ ■ ■ ■	■ ■ ■ ■
2P	■ ■ ■ ■	■ ■ ■ ■	■ ■ ■ ■	■ ■ ■ ■
3P	■ ■ ■ ■	■ ■ ■ ■	■ ■ ■ ■	■ ■ ■ ■
4P	■ ■ ■ ■	■ ■ ■ ■	■ ■ ■ ■	■ ■ ■ ■

* ■ = Player LED ON, □ = Player LED OFF

按鍵功能配置切換

可按住組合鍵一秒切換以下四組按鍵功能配置：

- + = Config 1
- + = Config 2
- + = Config 3
- + = Config 4

* 切換操作成功時，Player LED 全滅一秒。

其它

以上說明中所使用的關鍵字與簡稱對照表如下：

關鍵字	簡稱
XBOX Original	X-Original
XBOX 360	X-360
XBOX One	X-One
XBOX Series	X-Series
Direction Pad	DP or D-Pad
Left Stick	LS or L-Stick
Right Stick	RS or R-Stick

以上說明中所使用的關鍵字與簡圖對照表如下：

- = Menu
- = View
- = Turbo Key
- = D-Pad Up
- = D-Pad Down
- = D-Pad Left
- = D-Pad Right

XIB FIGHTING BOARD

XBOX Fighting Board は XBOX Original, XBOX 360, XBOX One, XBOX Series に対応した有線接続タイプのアーケードコントローラー用ボードです。本製品を組み込む事でさまざまなコンソールでのゲームプレイを可能にしました。

★ また、連射機能・LED ステータス表示・ボタンロック機能・オンラインでのアップデートをサポートしています！

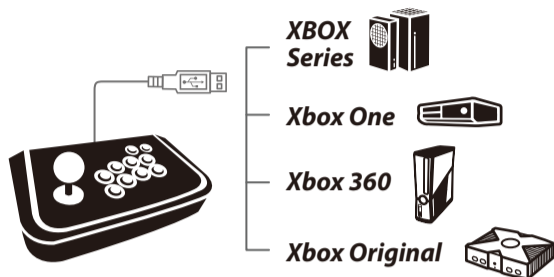

★ 専用のソフトウェアを使用してボタンの割り当て変更などを設定することもできます。詳しい情報については、BROOK ウェブサイトの製品情報ページをご覧ください。

★ 以下は X-Series コントローラーを使用した場合の設定手順です。

配線接続図

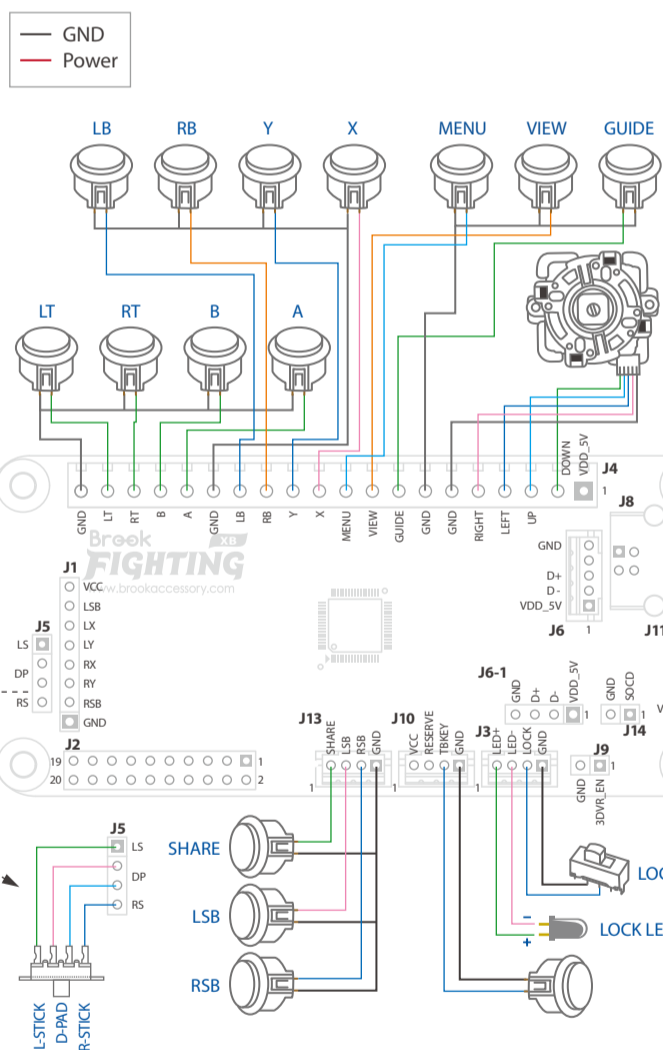

J1, J9: アナログジョイスティックを接続する

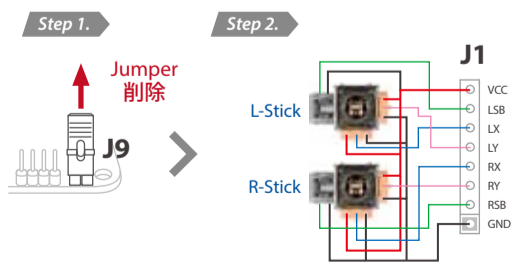

Removed	J9	Enable
Installed	J9	Disable

J2, J4, J13: ボタンおよびデジタルジョイスティックを接続する

J2 と J4 の機能は同じですが、どちらか片方だけを使用してください。また J2 への配線は取り付けが簡単な専用ケーブル『BROOK Fighting Board Cable』がおすすめです。

J2 ピン名称

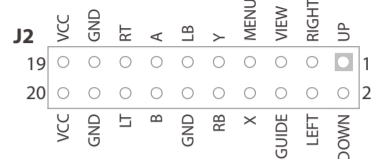

J4 ピン名称

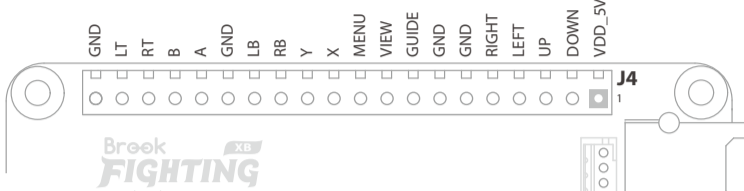

J5: LS/DP/RS ジョイスティック割当てスイッチ

DP Mode (デフォルト): ジョイスティック入力は D-Pad 出力に対応。

LS Mode: ジョイスティック入力は左 3DVR (Lx, Ly) 出力に対応。

RS Mode: ジョイスティック入力は右 3DVR (Rx, Ry) 出力に対応。

アナログジョイスティック (J9 短絡) およびトルススイッチ (J5: DP mode) を使用しない場合は、ボタンの組み合わせを 3 秒間長押しすると、以下のジョイスティック入りに切り替えることができます。

- ⊖ + ⊕ = L-Stick
- ⊖ + ⊕ = D-Pad
- ⊖ + ⊕ = R-Stick

* 切り替え操作が成功すると、Player LED が 1 秒間消灯します。

J6, J6-1, J8: ゲーム機に接続する

USB 接続端子を選択し、対応する USB 延長ケーブルを使用して接続します。

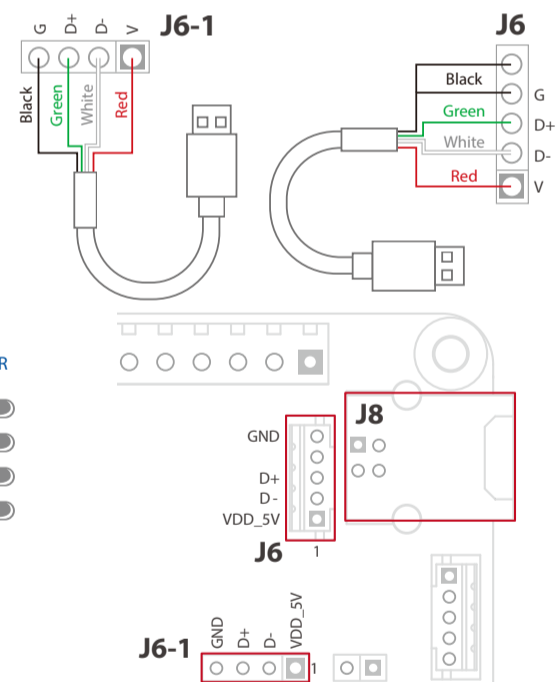

* J6, J6-1 を使用する時は、対応するピンが正しく配列されていることをご確認ください。不適切な接続をした場合、Fighting Board が焼損する恐れがあります。

J10: 連射 (Turbo) 機能を設定する

連射が設定可能ボタン:
D-Pad, A, B, X, Y, LB, RB, LT, RT, LSB, RSB

連射機能の設定方法:
Turbo ボタンを押したまま、連射したいボタンを押すと連射機能がオンになります。Turbo ボタンを押したまま連射がオンになっているボタンを押すと連射がオフになります。

次のボタンの組み合わせで連射速度を調整します:

- ⊖ + ⊕ = Speed Up
- ⊖ + ⊕ = Speed Down

* 連射速度は五段階に分けられています: 5, 10, 15, 20, 25 Hit/Sec.
* 連射機能がオンになっていると Player LED が点灯します。連射機能が ON になっているボタンを押すと Player LED が点滅します。

J11: Player LED 表示

Fighting Board の動作状況は Player LED で表示されます。現在のコントローラーの動作状況を確認するには、Player LED を接続する必要があります。

J14: SOCD resolution mode の切り替え

本製品はふたつの SOCD resolution mode に対応しています

Mode 1: 左右同時入力はニュートラル、上下同時入力は上が優先されます。

Mode 2: 2 方向からの同時入力の場合、後から入力された方向が優先されます。

	Situation	Function
Mode 1	Left, Right collision: Neutral	(←+→ = Nothing) (→+← = Nothing)
	Up, Down collision: Up priority	(↑+↓ = ↑) (↓+↑ = ↓)
Mode 2	Second-Input Priority	(←+→ = →) (→+← = ←) (↑+↓ = ↓) (↓+↑ = ↑)
	Open	J14 Mode 1
Short	J14 Mode 2	

* Mode1 のみ、ゲーム大会規則の条件を満たします。

J3: ボタンロック機能

公式ゲーム大会において、ルール違反とされるさまざまな機能をオフにすることができます。

ボタンロック機能を ON にするとコントローラーが下記の状態に切り替わります。

- Guide、Menu、View ボタンをロックします。
- すべての連射機能をオフにします。
- SOCD resolution は強制的に mode 1 に変更されます。

ロック機能がオンになると LOCK LED が点灯します。ロック機能をオフにすると LOCK LED が消灯します。

アーケードコントローラー参考レイアウト

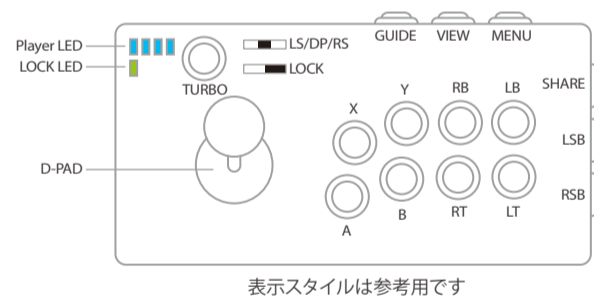

ボタン機能対応表

X-Series	X-One	X-360	X-Original
D-PAD	D-PAD	D-PAD	D-PAD
A	A	A	A
B	B	B	B
X	X	X	X
Y	Y	Y	Y
LB	LB	LB	White
RB	RB	RB	Black
LT	LT	LT	LT
RT	RT	RT	RT
LSB	LSB	LSB	LSB
RSB	RSB	RSB	RSB
L-Stick	L-Stick	L-Stick	L-Stick
R-Stick	R-Stick	R-Stick	R-Stick
MENU	MENU	START	START
VIEW	VIEW	BACK	BACK
GUIDE	GUIDE	GUIDE	..*
SHARE	..*	..*	..*

* 機能なし

デバイスの切り替え方法

自動切り替え:
ゲーム機を自動的に検出できます (for X-360, X-One, X-Series consoles).

* X-Original は手動で切り替える必要があります。

手動切り替え:
特定のボタンを押したままデバイスをゲームコンソールに接続することで、次のデバイスモードを切り替えることができます。

- ⊖ = X-One, X-Series ⊖ = X-Original
- ⊖ = X-360 ⊖ = Auto Detect (Default)

* 操作中にメニューボタンを同時に長押しすると、設定が自動的に保存されます。次回接続時には保存されたデバイスモードで起動します。

⊖ = Config Setting

* 専用のソフトウェアを使用して行った Config 設定を使用する場合はデバイスモードを Config Setting に切り替えてください。

デバイスモード LED 表示:

	Config Setting	X-One, X-Series	X-360	X-Original
1P	■ ■ ■ ■	■ ■ ■ ■	■ ■ ■ ■	■ ■ ■ ■
2P	■ ■ ■ ■	■ ■ ■ ■	■ ■ ■ ■	■ ■ ■ ■
3P	■ ■ ■ ■	■ ■ ■ ■	■ ■ ■ ■	■ ■ ■ ■
4P	■ ■ ■ ■	■ ■ ■ ■	■ ■ ■ ■	■ ■ ■ ■

* ■ = Player LED ON, □ = Player LED OFF

ボタン配置の切り替え

ボタンの組み合わせを 1 秒間長押しすると、次の 4 通りのボタン配置に切り替えることができます:

- ⊖ + ⊕ = Config 1
- ⊖ + ⊕ = Config 2
- ⊖ + ⊕ = Config 3
- ⊖ + ⊕ = Config 4

* 切替操作成功時、Player LED 全滅一秒。

その他

上記の説明で使用されるキーワードと略語の比較表は次の通りです:

キーワード	略語
XBOX Original	X-Original
XBOX 360	X-360
XBOX One	X-One
XBOX Series	X-Series
Direction Pad	DP or D-Pad
Left Stick	LS or L-Stick
Right Stick	RS or R-Stick

上記の説明で使用されるキーワードと図の比較表は次の通りです:

- ⊖ = Menu
- ⊖ = View
- ⊖ = Turbo Key
- ⊖ = D-Pad Up
- ⊖ = D-Pad Down
- ⊖ = D-Pad Left
- ⊖ = D-Pad Right