



Buddy

Tragbares DAB+ Radio
Portable DAB+ Radio

10038332 10038333 10038334

auna

www.auna-multimedia.com

Sehr geehrter Kunde,

wir gratulieren Ihnen zum Erwerb Ihres Gerätes. Lesen Sie die folgenden Hinweise sorgfältig durch und befolgen Sie diese, um möglichen Schäden vorzubeugen. Für Schäden, die durch Missachtung der Hinweise und unsachgemäßen Gebrauch entstehen, übernehmen wir keine Haftung. Scannen Sie den QR-Code, um Zugriff auf die aktuellste Bedienungsanleitung und weitere Informationen rund um das Produkt zu erhalten.



INHALT



| | |
|----------------------|----|
| Technische Daten | 4 |
| Sicherheitshinweise | 6 |
| Gerätebeschreibung | 8 |
| Stromversorgung | 10 |
| Bedienung | 12 |
| DAB- und FM-Radio | 12 |
| AUX-IN | 13 |
| BT | 13 |
| Einen Wecker stellen | 14 |
| Einstellungen | 16 |
| DAB-Einstellungen | 19 |

TECHNISCHE DATEN

| | |
|---------------------------|---|
| Artikelnummer | 10038332, 10038333, 10038334 |
| Radio | DAB/DAB+, FM (RDS) |
| Frequenzen | Digitalband III 174–240 MHz FM 87.5-108 MHz (mit RDS) |
| BT | Frequenzbereich: 2402 - 2480 MHz Maximale Sendeleistung: 6,81 dBm (EIRP) |
| Power input | 5 V $\overline{=}$ DC, 1 A |
| Batterien und Akku | 4 x 1,5V Tap LR14 (nicht im Lieferumfang enthalten) eingebauter Akku (2000 mAh) |
| Output connectors: | 3,5-mm-Stereo-Kopfhörerausgang |
| Stromverbrauch im Standby | < 1 W |
| Abmessungen (BxHxT) | 226 x 155 x 78,5 mm |

ERKLÄRUNG DER SYMBOLE AUF DEM GERÄT

| | | |
|--|---|---|
|  | CAUTION RISK OF ELECTRIC SHOCK DO NOT OPEN |  |
| <p>VORSICHT: DAS GEHÄUSE NICHT ÖFFNEN, UM EINEN STROMSCHLAG UND ERNSTE PERSONENVERLETZUNGEN ZU VERMEIDEN. IM INNEREN KEINE VOM KUNDEN ZU WARTENDEN KOMPONENTEN. WENDEN SIE SICH AUSSCHLIESSLICH AN QUALIFIZIERTE FACHLEUTE.</p> | | |
| <p>WARNUNG: UM DIE GEFAHR EINES BRANDS ODER EINES STROMSCHLAGS ZU VERRINGERN, DAS GERÄT NICHT IN WASSER, REGEN ODER FEUCHTIGKEIT AUSZUSETZEN.</p> | | |

| | |
|---|--|
|  | <p>Das Blitzsymbol mit Pfeilspitze im gleichseitigen Dreieck soll den Benutzer auf das Vorhandensein einer nicht isolierten gefährlichen Spannung im Gehäuse des Produkts aufmerksam machen, die von ausreichender Größe sein kann, um eine Gefahr eines Stromschlags für Personen darzustellen.</p> |
|  | <p>Das Ausrufezeichen innerhalb des gleichseitigen Dreiecks soll den Benutzer auf das Vorhandensein wichtiger Betriebs- und Wartungsanweisungen in der diesem Produkt beiliegenden Literatur hinweisen.</p> |

SICHERHEITSHINWEISE

Lesen Sie die Anleitung. Alle Anwendungshinweise müssen vor der Verwendung des Geräts gelesen werden.

- Kinder ab 8 Jahren, psychisch, sensorisch und körperlich eingeschränkte Menschen dürfen das Gerät nur benutzen, wenn sie vorher von einer für sie verantwortlichen Aufsichtsperson ausführlich mit den Funktionen und den Sicherheitsvorkehrungen vertraut gemacht wurden und die damit verbundenen Risiken verstehen.
- Bewahren Sie die Bedienungsanleitung für den späteren Gebrauch auf.
- Die Richtlinien für Aufmerksamkeit, Verwendung und Sicherheit müssen eingehalten werden.
- Das Gerät darf nicht in der Nähe von Wasser verwendet oder mit Feuchtigkeit in Berührung gebracht werden.
- Stellen Sie sicher, dass keine Flüssigkeit über die Geräte- und Geräteöffnungen gelangt.
- Bewegen Sie das Gerät vorsichtig, vermeiden Sie Stöße.
- Blockieren Sie nicht den Ausfall der Geräteausgänge.
- Stellen Sie das Gerät nicht in der Nähe einer Wärmequelle (z. B. Heizkörper) auf. Setzen Sie es nicht der Sonne aus.
- Schließen Sie das Gerät wie in dieser Bedienungsanleitung angegeben an.
- Dieses Gerät hat eine Verbindung mit einem Überlastschutz. Der Austausch sollte nur von einem erfahrenen Techniker oder dem Gerätehersteller durchgeführt werden.
- Zur Reinigung des Gerätes beachten Sie bitte die Empfehlungen des Hinweises.
- Das Netzkabel sollte abgezogen werden, wenn Sie es über einen längeren Zeitraum nicht benutzen.
- Das Gerät ist von einer qualifizierten Person zu reparieren, wenn:
 - a. das Netzkabel beschädigt ist.
 - b. Gegenstände in das Gerät gefallen sind oder eine Flüssigkeit in das Gerät eingedrungen ist,.
 - c. Das Gerät war dem Regen ausgesetzt.
 - d. Das Gerät funktioniert nicht korrekt ohne nennenswerte äußere Veränderungen.
 - e. Das Gerät ist defekt.
- Der Benutzer darf nicht versuchen, das Gerät über das hinaus zu warten, was in dieser Bedienungsanleitung beschrieben ist.
- Das Gerät darf keinen Tropfen oder Spritzern ausgesetzt sein und es dürfen keine mit Flüssigkeiten gefüllten Gegenstände, wie z. B. Vasen,

auf das Gerät gestellt werden.

- Um die Stromzufuhr vollständig zu trennen, muss der Netzstecker des Gerätes vom Netz getrennt werden, da die Trennvorrichtungen der Netzstecker des Gerätes sind.
- Der Netzstecker des Gerätes darf nicht verstopft sein ODER sollte bei bestimmungsgemäßer Verwendung leicht zugänglich sein.
- Die Batterie darf keiner übermäßigen Hitze wie Sonne, Feuer oder dergleichen ausgesetzt werden.
- Übermäßiger Schalldruck von Ohrhörern und Kopfhörern kann zu Hörverlust führen.
- Halten Sie Mindestabstand (8 cm) um das Gerät herum für ausreichende Belüftung ein.
- Die Belüftung darf nicht dadurch behindert werden, dass die Belüftungsöffnung mit Gegenständen wie Zeitungen, Tischdecken, Vorhängen usw. abgedeckt wird.
- Es dürfen keine offenen Flammen wie z. B. brennende Kerzen auf das Gerät gestellt werden;
- Auf die Umweltaspekte der Batterieentsorgung ist zu achten.
- Das Gerät muss in in gemäßigten Klimazonen eingesetzt werden.
- Explosionsgefahr durch unsachgemäßen Batteriewechsel.
- Batterien nur durch den gleichen oder gleichwertigen Typ ersetzen.
- Der Netzstecker muss leicht zugänglich bleiben.

GERÄTEBESCHREIBUNG

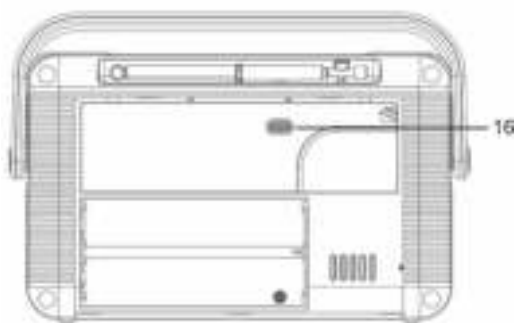
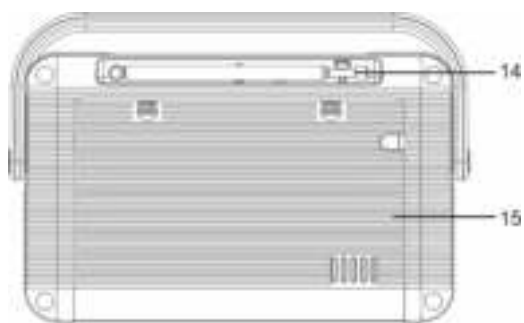
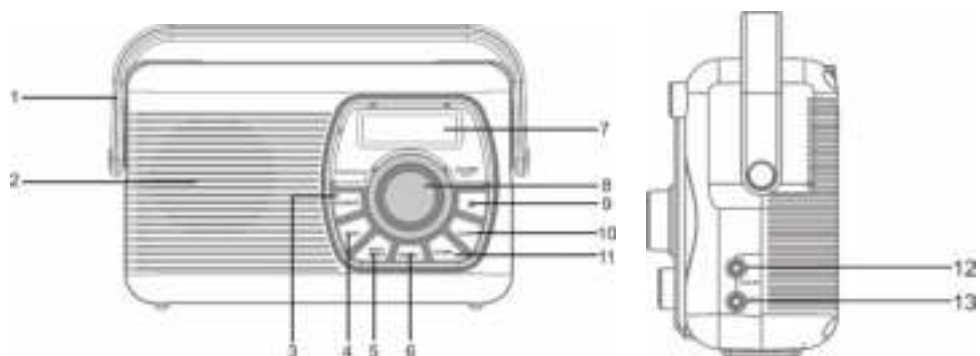

- 1 Griff
- 2 Lautsprecher
- 3 SOURCE - Quelle
- 4 TUNE- – vorheriger Radiosender/
Im BT-Modus vorheriges Lied
- 5 INFO/MENU – Infotaste/Menü
- 6 PRESET – Speichertaste
- 7 LCD-Bildschirm
- 8 Lautstärkeregler/ Auswahltaste
Im BT-Modus Wiedergabe/Pause
- 9 ϕ – Ein-/Austaste
- 10 TUNE+ – nächster Radiosender/
Im BT-Modus nächstes Lied
- 11 ALARM – Wecktaste
- 12 AUX-IN-Anschluss
- 13 Kopfhöreranschluss
- 14 Ausziehbare DAB-/FM-Antenne
- 15 Batteriefachabdeckung
- 16 5-V-Typ-C Anschluss

STROMVERSORUNG

DAB-Radio laden

1. Öffnen Sie das Batteriefach an der Rückseite des Geräts, indem Sie gleichzeitig fest auf beide Pfeile drücken und das Batteriefach nach unten schieben.
2. Verbinden Sie das Typ-C-Kabel mit dem Typ-C-Anschluss.
3. Verbinden Sie das andere Ende des Typ-C-Kabels mit einem USB-Netzadapter, welcher in die Steckdose gesteckt wird. Es besteht ebenfalls die Möglichkeit, den USB-Anschluss mit einem PC zu verbinden und das Gerät darüber zu laden.

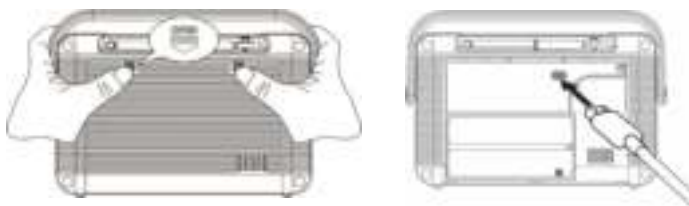

Batteriebetrieb

1. Öffnen Sie das Batteriefach an der Rückseite des Geräts, indem Sie gleichzeitig fest auf beide Pfeile drücken und das Batteriefach nach unten schieben.
2. Legen Sie, unter Beachtung der Polarität, 4 Batterien der Größe C (UM-2) in das Batteriefach ein (nicht im Lieferumfang enthalten) und setzen Sie die Batteriefachabdeckung wieder ein.

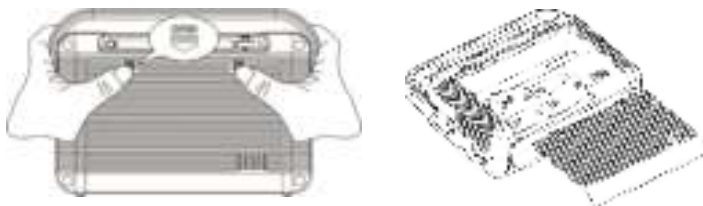

HINWEIS: Zum Erzielen der besten Leistung und für eine lange Betriebsdauer, empfehlen wir die Verwendung alkaliner Batterien.

BATTERIEWARNUNG

- Stellen Sie sicher, dass die Batterien richtig eingelegt wurden. Falsche Polarität kann das Gerät beschädigen.
- Verwenden Sie ausschließlich den in der Bedienungsanleitung

ausgewiesenen Batterietyp.

- Verwenden Sie ausschließlich Batterien mit guter Qualität.
- Vermischen Sie keinesfalls alte mit neuen Batterien.
- Vermischen Sie keine alkalinen, Standard (Karbon-Zink) oder aufladbare (Nickel-Kadmium) Batterien.
- Entnehmen Sie die Batterien aus dem Batteriefach, wenn das Gerät über einen längeren Zeitraum nicht verwendet wird.
- Die Verwendung von alten, leckenden oder minderwertigen Batterien kann zu Schäden am Gerät und zum Erlöschen des Garantieanspruchs führen.
- Versuchen Sie keinesfalls Batterien aufzuladen, welche nicht dafür ausgelegt sind. Andernfalls könnten diese überhitzen und explodieren (befolgen Sie die in der Bedienungsanleitung der Batterien gegebenen Hinweise).
- Werfen Sie Batterien niemals ins Feuer. Die Batterien könnten dabei auslaufen und explodieren.

VORSICHT: Es besteht Explosionsgefahr, wenn Batterien des falschen Typs in das Gerät eingelegt werden.

- Die Verwendungssicherheit des Geräts kann durch das Einsetzen von Batterien des falschen Typs negativ beeinträchtigt werden.
- Batterien dürfen während der Verwendung, der Lagerung oder dem Transport keinen sehr hohen oder niedrigen Temperaturen ausgesetzt werden und auch keinen niedrigen Luftdrücken in großen Höhen.
- Das Lagern von Batterien bei extrem hohen Temperaturen kann zu Explosionen oder dem Auslaufen brennbarer Flüssigkeit oder Gas führen. Wenn Batterien niedrigen Luftdrücken ausgesetzt werden, kann dies zu Explosionen oder dem Auslaufen brennbarer Flüssigkeit oder Gas führen.
- Das Entsorgen von Batterien im Feuer oder in einem heißen Ofen oder das mechanische Zerquetschen oder das Zerschneiden der Batterien kann zu Explosionen führen.

BEDIENUNG

Ein- und Ausschalten

POWER (Turn ON/OFF/STANDBY):



Fig.1



Fig.2

1. Drücken Sie zum Ein- oder Ausschalten des Geräts (Standby) die Taste POWER. Wenn das Gerät im DAB-Modus zum ersten Mal eingeschaltet wird, sucht das Gerät automatisch nach verfügbaren Radiosendern (siehe Abbildung 1).
2. Drücken Sie, wenn Sie den Netzadapter verwenden, die Taste POWER zum Einschalten oder zum Versetzen in den Standbymodus (siehe Abbildung 2). Ziehen Sie den Netzstecker aus der Steckdose, um das Gerät vollständig auszuschalten.
3. Drücken Sie bei der Verwendung von Batterien zum Ein- und Ausschalten die Taste POWER.

DAB- UND FM-RADIO

DAB-Sendersuche

1. Drücken Sie mehrfach die Taste SOURCE, um den DAB-Modus auszuwählen. Wenn der DAB-Modus das erste Mal ausgewählt wurde, sucht das Gerät automatisch nach allen verfügbaren Sendern. Sobald die automatische Sendersuche abgeschlossen ist, wird der erste verfügbare Sender eingestellt.
2. Drücken Sie die Taste TUNER+ oder TUNER-, und drehen Sie den Drehregler nach rechts oder links, um durch die Liste der verfügbaren digitalen Sender zu scrollen.
3. Drücken Sie zum Wechsel des Senders den Drehregler.

FM-Sendersuche

1. Drücken Sie mehrfach die Taste SOURCE, um den FM-Modus auszuwählen.
2. Wählen Sie mit den Tasten TUNER+ oder TUNER- einen Sender mit starkem Signal aus.

Radiosender speichern

Es können bis zu 20 digitale und 20 FM Radiosender für einen schnellen Zugriff gespeichert werden. Gehen Sie zum Speichern eines Senders folgendermaßen vor:

1. Stellen Sie den digitalen oder FM-Sender ein, welchen Sie speichern

möchten.

- Halten Sie die die Taste PRESET gedrückt, um die numerische Liste der verfügbaren Speicherplätze zu sehen. Drehen Sie am Drehregler, um einen der Speicherplätze (1-20) auszuwählen und drücken Sie den Drehregler, wenn Sie am gewünschten Speicherplatz angelangt sind. Es besteht die Möglichkeit, bereits gespeicherte Sender zu überschreiben.

Einen gespeicherten Sender im DAB- oder FM-Modus aufrufen
Halten Sie die Taste PRESET gedrückt und scrollen Sie mit dem Drehregler durch die Speicherliste. Drücken Sie den Drehregler, um den gewünschten Sender auszuwählen.

AUX-IN

- Drücken Sie mehrfach die Taste SOURCE, um den AUX-Modus auszuwählen.
- Wählen Sie auf Ihrem externen Gerät die Inhalte aus, welche Sie über das DAB-Radio wiedergeben lassen möchten. Starten Sie die Wiedergabe auf Ihrem externen Gerät.

BT

Via BT besteht die Möglichkeit, eine drahtlose Verbindung zu anderen Geräten, wie beispielsweise Smartphones oder Tablets, herzustellen. Die auf den externen Geräten befindliche Musik kann dann über das DAB-Radio wiedergegeben werden. Wenn Sie ein BT-Gerät noch nie mit dem Gerät verbunden hatten, muss dieses zunächst gekoppelt werden. Wenn ein BT-Gerät gekoppelt wurde, wird die Verbindung vom Gerät gespeichert.

Musik via BT wiedergeben

- Drücken Sie mehrfach die Taste SOURCE, um in den BT-Modus zu gelangen.
- Aktivieren Sie BT auf Ihrem externen Gerät und wählen Sie in dessen Liste der verfügbaren BT-Geräte Buddy aus, um die Geräte miteinander zu koppeln.
- Wählen Sie Ihr Lieblingslied aus und drücken Sie die Taste ► des externen BT-Geräts oder des DAB-Radios, um die Wiedergabe zu Starten oder zu Pausieren.
- Drücken Sie zur Auswahl des nächsten oder des vorherigen Titels die Tasten ►► oder ◀◀.
- Wenn Sie Ihr DAB-Radio mit einem anderen BT-Gerät verbinden

möchten, halten Sie die Verbindungstaste für einige Sekunden gedrückt. Auf dem Bildschirm blinkt „connect“ auf. Ihr Gerät ist nun wieder für externe BT-Geräte sichtbar. Wiederholen Sie zum Koppeln eines anderen Geräts die Schritte 3 und 4.

Hinweis: Lesen Sie für weitere Informationen die Bedienungsanleitung des externen Geräts durch. Wenn die Eingabe eines Passworts erforderlich sein sollte, geben Sie „0000“ ein.

BT-Verbindung trennen

Die BT-Verbindung zu einem externen Gerät kann folgendermaßen getrennt werden:

- Drücken Sie die Taste SOURCE, um in den DAB- oder FM-Modus zu wechseln.
- Deaktivieren Sie BT auf Ihrem externen Gerät.

EINEN WECKER STELLEN

1. Drücken Sie die Taste ALARM und wählen Sie „Alarm 1“ oder „Alarm 2“ aus.
2. Drücken Sie den Drehregler, um „Alarm 1“ anzupassen.
3. Drücken und drehen Sie den Drehregler anschließend, um jeweils die Stunden und Minuten anzupassen. Bestätigen Sie Ihre Einstellung jeweils durch Drücken des Drehreglers.
4. Drücken und drehen Sie den Drehregler, um die Dauer in Minuten auszuwählen, die der Alarm erklingen soll.
5. Drücken und drehen Sie den Drehregler, um die Alarmquelle auszuwählen. Drehen Sie den Drehregler, um zwischen „Buzzer“, „FM“ oder „DAB“ auszuwählen und bestätigen Sie Ihre Auswahl durch Drücken des Drehreglers.
6. Wenn Sie „DAB“ oder „FM“ ausgewählt haben, drehen Sie am Drehregler und wählen Sie durch Drücken des Drehreglers „Preset“ aus. Um den Radiosender auszuwählen, welchen Sie zuletzt gehört haben, drehen und drücken Sie den Drehregler, um „Last listened“ (zuletzt gehört) auszuwählen oder drehen und drücken Sie den Drehregler, um einen Sender aus der Speicherliste auszuwählen.

HINWEIS: Überspringen Sie diesen Schritt, wenn Sie einen Tonalarm einstellen möchten.

7. Stellen Sie durch Drehen und Drücken des Drehreglers die Alarmhäufigkeit ein. Sie können „Daily“ (täglich), „once“ (einmalig), „weekends“ (am Wochenende) oder „weekdays (an Wochentagen) auswählen.
8. Drehen und drücken Sie den Drehregler, um „Volume“ (Lautstärke) auszuwählen. Drehen und drücken Sie den Drehregler, um die gewünschte Alarmlautstärke einzustellen.
9. Drehen und drücken Sie den Drehregler, um den Alarm auf „on“ (ein) umzustellen.
10. Wählen Sie mit dem Drehregler „alarm saved“ (Alarm gespeichert) aus und drücken Sie den Drehregler zum Bestätigen.

Zeit bis zum automatischen Ausschalten einstellen (Sleeptimer)

1. Halten Sie die Taste MENU 2 Sekunden lang gedrückt, um das Hauptmenü anzuzeigen.
2. Wählen Sie mit dem Drehregler „System“ > „Sleep“ aus und drücken Sie den Drehregler jeweils zum Bestätigen Ihrer Auswahl.
3. Drehen Sie zur Auswahl der Länge der Zeit bis zum automatischen Ausschalten am Drehregler und bestätigen Sie anschließend Ihre Auswahl durch Drücken des Drehreglers.

Alarm abbrechen

Drücken Sie die Taste }, um das Gerät in den Standbymodus zu versetzen, wenn der Alarm ertönt, oder drücken Sie zum Abbrechen die Taste SOURCE, damit das Radio an bleibt.

Schlummerfunktion

Drücken Sie den Drehregler, um einen erklingenden Alarm kurzzeitig stummzuschalten. Auf dem Bildschirm wird ein Countdown angezeigt, wie lange der Alarm noch stummgeschaltet sein wird. Drücken Sie den Drehregler, um die Schlummerzeit in 5, 10, 15 oder 30 Minuten anzupassen. Drücken Sie zum Abbrechen der Schlummerfunktion die Taste }.

EINSTELLUNGEN

Auswahl einer Equalizereinstellung

1. Halten Sie die Taste MENU 2 Sekunden lang gedrückt, um das Hauptmenü anzuzeigen.
2. Wählen Sie mit dem Drehregler „System“ > „Equalizer“ aus und drücken Sie den Drehregler jeweils zum Bestätigen Ihrer Auswahl.
3. Drehen Sie am Drehregler, um zwischen „My EQ“, „normal“, „Classic“, „Jazz“, „Pop“, „Rock“, „Speech“ und „Custom“ auszuwählen. Bestätigen Sie Ihre Auswahl durch Drücken des Drehreglers. Wenn Sie Ihre eigene Equalizereinstellung vornehmen möchten, wählen Sie „My EQ“ aus (siehe unten für weitere Informationen).

Bass und Tonhöhe manuell einstellen

1. Halten Sie die Taste MENU 2 Sekunden lang gedrückt, um das Hauptmenü anzuzeigen.
2. Wählen Sie mit dem Drehregler „System“ > „Equalizer“ > „My EQ“ aus und drücken Sie den Drehregler jeweils zum Bestätigen Ihrer Auswahl.
3. Wählen Sie mit dem Drehregler „Bass“ oder „Treble“ aus und bestätigen Sie Ihre Auswahl durch Drücken des Drehreglers.
4. Wählen Sie mit dem Drehregler eine Stufe zwischen „-7“ (niedrig) und „+7“ (hoch) aus. Bestätigen Sie Ihre Auswahl durch Drücken des Drehreglers.

Uhrzeit und Datumeinstellung

Im DAB- oder FM-Modus stellt die Uhrzeit sich selbstüber das DAB- oder FM-Signal ein. Wenn die Uhrzeit oder das Datum sich nicht automatisch aktualisieren, können Sie diese auch manuell einstellen.

HINWEIS

Datum und Uhrzeit, welche von digitalen Sendern empfangen werden, überschreiben die manuellen Einstellungen.

Datum und Uhrzeit manuell einstellen

1. Halten Sie die Taste MENU 2 Sekunden lang gedrückt, um das Hauptmenü anzuzeigen.
2. Wählen Sie mit dem Drehregler „System“ > „Time“ aus und drücken Sie den Drehregler jeweils zum Bestätigen Ihrer Auswahl.
3. Wählen Sie mit dem Drehregler „Set Time/Date“ (Uhrzeit/Datum einstellen) aus und bestätigen Sie Ihre Auswahl durch Drücken des Drehreglers.
4. Stellen Sie mit dem Drehregler die gewünschte Stunde ein und bestätigen Sie Ihre Auswahl durch Drücken des Drehreglers. Gehen Sie

zum Einstellen der Minuten gleichermaßen vor.

5. Stellen Sie mit dem Drehregler den aktuellen Tag des Monats ein und bestätigen Sie Ihre Auswahl durch Drücken des Drehreglers. Gehen Sie zum Einstellen des Monats und des Jahrs gleichermaßen vor.

Hinweis: Stellen Sie, wenn Sie das 12-Stundenformat ausgewählt haben, sicher, dass Sie die „AM“ oder „PM“ Version der Stunde ausgewählt haben, bevor Sie Ihre Auswahl durch Drücken des Drehreglers bestätigen.

Synchronisierungsoptionen für Uhrzeit und Datum

Sie können die Uhrzeit und das Datum entweder über das FM- oder das DAB-Signal synchronisieren. Gehen Sie hierfür folgendermaßen vor:

1. Halten Sie die Taste MENU 2 Sekunden lang gedrückt, um das Hauptmenü anzuzeigen.
2. Wählen Sie mit dem Drehregler „System“ > „Time/Date“ aus und drücken Sie den Drehregler jeweils zum Bestätigen Ihrer Auswahl.
3. Wählen Sie mit dem Drehregler „Auto Update“ aus und bestätigen Sie Ihre Auswahl durch Drücken des Drehreglers.
4. Wählen Sie mit dem Drehregler zwischen „update from any“ (Update aus beliebiger Quelle), „Update from DAB“ (Update aus DAB-Modus), „Update from FM“ (Update aus FM-Modus) und „No Update“ (Kein Update) aus. Drücken Sie den Drehregler zum Bestätigen Ihrer Auswahl.

Zeitformat ändern

1. Halten Sie die Taste MENU 2 Sekunden lang gedrückt, um das Hauptmenü anzuzeigen.
2. Wählen Sie mit dem Drehregler „System settings“ > „Time/Date“ aus und drücken Sie den Drehregler jeweils zum Bestätigen Ihrer Auswahl.
3. Wählen Sie mit dem Drehregler „Set 12/24 hour“ (12-/ 24-Stundenformat) aus.
4. Drehen Sie am Drehregler um zwischen dem 12- und 24-Stundenformat auszuwählen. Bestätigen Sie Ihre Auswahl durch Drücken des Drehreglers.

Datumsformat ändern

1. Halten Sie die Taste MENU 2 Sekunden lang gedrückt, um das Hauptmenü anzuzeigen.
2. Wählen Sie mit dem Drehregler „System settings“ > „Time/Date“ aus und drücken Sie den Drehregler jeweils zum Bestätigen Ihrer Auswahl.
3. Wählen Sie mit dem Drehregler „Set date format“ (Datumsformat einstellen) aus.
4. Drehen Sie am Drehregler um zwischen dem „DD-MM-YYYY“ und „MM-

DD-YYYY" auszuwählen. Bestätigen Sie Ihre Auswahl durch Drücken des Drehreglers.

Spracheinstellung anpassen

Sie können die Sprache, welche für die Menüs und Optionen verwendet wird, anpassen.

1. Halten Sie die Taste MENU 2 Sekunden lang gedrückt, um das Hauptmenü anzuzeigen.
2. Wählen Sie mit dem Drehregler „System“ > „Language“ aus und drücken Sie den Drehregler jeweils zum Bestätigen Ihrer Auswahl.
3. Wählen Sie mit dem Drehregler die gewünschte Sprache aus und bestätigen Sie Ihre Auswahl durch Drücken des Drehreglers.

Auf Werkseinstellung zurücksetzen

Alle Speicherplätze, gespeicherten Sender, Alarmer etc. werden auf die Werkseinstellung zurückgesetzt und die Einstellung gelöscht.

1. Halten Sie die Taste MENU 2 Sekunden lang gedrückt, um das Hauptmenü anzuzeigen.
2. Wählen Sie mit dem Drehregler „System“ > „Factory Reset“ aus und drücken Sie den Drehregler jeweils zum Bestätigen Ihrer Auswahl.
3. Wählen Sie mit dem Drehregler zum Bestätigen des Zurücksetzens auf Werkseinstellung „Yes“ aus und drücken Sie den Drehregler zum Bestätigen Ihrer Auswahl. Wenn Sie dies nicht wünschen, wählen Sie „No“ aus.

Hintergrundbeleuchtung

Die Dauer der Hintergrundbeleuchtung und die Bildschirmhelligkeit kann angepasst werden.

1. Halten Sie die Taste MENU 2 Sekunden lang gedrückt, um das Hauptmenü anzuzeigen.
2. Wählen Sie mit dem Drehregler „System“ > „Backlight“ aus und drücken Sie den Drehregler jeweils zum Bestätigen Ihrer Auswahl.
3. Wählen Sie mit dem Drehregler „Timeout“ aus und bestätigen Sie Ihre Auswahl durch Drücken des Drehreglers.
4. Wählen Sie mit dem Drehregler eine Timeouteinstellung aus und bestätigen Sie diese durch Drücken des Drehreglers. Wenn Sie möchten, dass die Hintergrundbeleuchtung immer eingeschaltet bleibt, wählen Sie „On“ aus.

Helligkeitsanpassung bei aktivierter Hintergrundbeleuchtung

1. Halten Sie die Taste MENU 2 Sekunden lang gedrückt, um das Hauptmenü anzuzeigen.
2. Wählen Sie mit dem Drehregler „System“ > „Backlight“ aus und drücken Sie den Drehregler jeweils zum Bestätigen Ihrer Auswahl.
3. Wählen Sie mit dem Drehregler „On Level“ aus und bestätigen Sie Ihre Auswahl durch Drücken des Drehreglers.
4. Wählen Sie mit dem Drehregler zwischen „High“ (hoch), „Medium“ (mittel) und „low“ (niedrig) aus und bestätigen Sie Ihre Auswahl durch Drücken des Drehreglers.

Helligkeitsanpassung bei gedimmter Hintergrundbeleuchtung

1. Halten Sie die Taste MENU 2 Sekunden lang gedrückt, um das Hauptmenü anzuzeigen.
2. Wählen Sie mit dem Drehregler „System“ > „Backlight“ aus und drücken Sie den Drehregler jeweils zum Bestätigen Ihrer Auswahl.
3. Wählen Sie mit dem Drehregler „Dim Level“ aus und bestätigen Sie Ihre Auswahl durch Drücken des Drehreglers.
4. Wählen Sie mit dem Drehregler zwischen „High“ (hoch), „Medium“ (mittel) und „low“ (niedrig) oder „off“ (aus) aus und bestätigen Sie Ihre Auswahl durch Drücken des Drehreglers.

DAB-EINSTELLUNGEN

Hinweis: Sie können die DAB-Einstellung nur dann sehen, wenn der DAB-Modus ausgewählt wurde.

Vollständige Sendersuche

Verwenden Sie die vollständige Sendersuche „Full Scan“, um automatisch nach neuen DAB-Sendern zu suchen und inaktive DAB-Sender zu löschen. Gehen Sie hierfür folgendermaßen vor:

1. Halten Sie die Taste MENU 2 Sekunden lang gedrückt, um das Hauptmenü anzuzeigen.
2. Wählen Sie mit dem Drehregler „Full Scan“ aus und drücken Sie den Drehregler jeweils zum Bestätigen Ihrer Auswahl. Die Anzahl der gefundenen Sender wird während der automatischen Sendersuche auf dem Bildschirm angezeigt.

Sobald die automatische Sendersuche abgeschlossen ist, wird der Sender, welchen Sie zuletzt gehört haben, eingestellt und wiedergegeben. Wenn

der Sender welchen Sie zuvor gehört hatten nicht mehr verfügbar sein sollte, wird der erste Sender in der alphabetischen Liste eingestellt.

Manuelle Sendersuche

Gehen Sie zum manuellen Überprüfen der Signalstärke eines bekannten Senders folgendermaßen vor:

1. Halten Sie die Taste MENU 2 Sekunden lang gedrückt, um das Hauptmenü anzuzeigen.
2. Wählen Sie mit dem Drehregler „Manual tune“ aus und drücken Sie den Drehregler jeweils zum Bestätigen Ihrer Auswahl.
3. Wählen Sie mit dem Drehregler den gewünschten Sender aus und bestätigen Sie Ihre Auswahl durch Drücken des Drehreglers.

Dynamischer Kompressionsbereich (DRC)

DRC wird dazu verwendet, in lauter Umgebung leise Töne digitaler Radioübertragungen besser hörbar zu machen. Überprüfen Sie beim jeweiligen Sender, ob DRC verfügbar ist.

Ändern der DRC-Einstellung:

1. Drücken Sie die Taste MENU.
2. Wählen Sie mit dem Drehregler „DRC“ aus und bestätigen Sie Ihre Auswahl durch Drücken des Drehreglers.
3. Drehen Sie am Drehregler, um eine der folgenden Optionen auszuwählen:
 - DRC high (hoch): Maximale Kompressionsstufe
 - DRC low (niedrig): Reduzierte Kompressionsstufe
 - DRC off (aus): Keine Kompression

FM-Einstellung

HINWEIS

Sie können die FM-Einstellung nur dann sehen, wenn Sie den FM-Modus ausgewählt haben.

FM-Stereo

Wenn Sie sich im FM-Modus befinden, können Sie zwischen Mono- und Stereoempfang auswählen. Bei schwachem Stereosignal kann die Auswahl von Mono die Klarheit verstärken.

Gehen Sie zum Wechsel zwischen Mono und Stereo folgendermaßen vor:

1. Halten Sie die Taste MENU 2 Sekunden lang gedrückt, um das Hauptmenü anzuzeigen.
2. Wählen Sie mit dem Drehregler „Audio Setting“ aus und drücken Sie den

Drehregler jeweils zum Bestätigen Ihrer Auswahl.

3. Wählen Sie „Stereo Allowed“ (Stereo erlaubt) oder „Forced Mono“ (nur Mono) aus.

FM-Sendersuche

Sie können bei der FM-Sendersuche auswählen, ob das Radio beim nächsten verfügbaren FM-Sender oder beim nächsten verfügbaren FM-Sender mit starkem Signal stoppt.

1. Halten Sie die Taste MENU 2 Sekunden lang gedrückt, um das Hauptmenü anzuzeigen.
2. Wählen Sie mit dem Drehregler „Scan Setting“ aus und drücken Sie den Drehregler jeweils zum Bestätigen Ihrer Auswahl.
3. Wählen Sie mit dem Drehregler zwischen „Strong Stations Only“ (nur Sender mit gutem Empfang) und „All Stations“ (alle Sender) aus.

Lautstärke einstellen

Drehen Sie am Drehregler, um die Lautstärke anzupassen.

HINWEISE ZUR ENTSORGUNG



Wenn es in Ihrem Land eine gesetzliche Regelung zur Entsorgung von elektrischen und elektronischen Geräten gibt, weist dieses Symbol auf dem Produkt oder auf der Verpackung darauf hin, dass dieses Produkt nicht im Hausmüll entsorgt werden darf. Stattdessen muss es zu einer Sammelstelle für das Recycling von elektrischen und elektronischen Geräten gebracht werden. Durch regelkonforme Entsorgung schützen Sie die Umwelt und die Gesundheit Ihrer Mitmenschen vor negativen Konsequenzen. Informationen zum Recycling und zur Entsorgung dieses Produkts, erhalten Sie von Ihrer örtlichen Verwaltung oder Ihrem Hausmüllentsorgungsdienst.

Dieses Produkt enthält Batterien. Wenn es in Ihrem Land eine gesetzliche Regelung zur Entsorgung von Batterien gibt, dürfen die Batterien nicht im Hausmüll entsorgt werden. Informieren Sie sich über die örtlichen Bestimmungen zur Entsorgung von Batterien. Durch regelkonforme Entsorgung schützen Sie die Umwelt und die Gesundheit Ihrer Mitmenschen vor negativen Konsequenzen.

KONFORMITÄTSERKLÄRUNG



Hersteller:

Chal-Tec GmbH, Wallstraße 16, 10179 Berlin, Deutschland.

Importeur für Großbritannien:

Chal-Tec UK limited
Unit 6 Riverside Business Centre
Brighton Road
Shoreham-by-Sea
BN43 6RE
United Kingdom

Die vollständige Konformitätserklärung des Herstellers finden Sie unter folgendem Link:
<https://use.berlin/10038332>

Dear Customer,

Congratulations on purchasing this equipment. Please read this manual carefully and take care of the following hints to avoid damages. Any failure caused by ignoring the items and cautions mentioned in the instruction manual are not covered by our warranty and any liability. Scan the QR code to get access to the latest user manual and other information about the product.

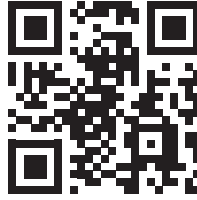

CONTENTS



| | |
|------------------------------------|----|
| Specifications | 24 |
| Safety Instructions | 26 |
| Product Description | 28 |
| Power Source | 30 |
| Operation | 32 |
| Listening to DAB Radio or FM radio | 32 |
| Using the Auxiliary Input | 33 |
| Using the BT Input | 33 |
| Setting Alarms and Timers | 34 |
| Options and Settings | 35 |



SPECIFICATIONS

| | |
|--------------------|--|
| Item number | 10038332, 10038333, 10038334 |
| Radio: | DAB/DAB+, and FM (RDS) |
| Frequencies | Digital Band III 174–240 MHz, FM 87.5-108 MHz (with RDS). |
| BT | Frequency range: 2402 - 2480 MHz, Maximum power: 6,81 dBm (EIRP) |
| Power input | 5V DC, 1 A |
| Batteries | 4 x 1.5V " C "size batteries (not included) Built-in lithium-ion rechargeable battery (2000 mAh) |
| Output connectors: | 3.5-mm stereo phoner out socket |
| Power consumption | Standby mode: <1 W. |
| Dimensions | 226mm (W) x 155 mm (H) x 78.5 mm (D) |

The specification presents only as a reference. The value of weight and size are approximation. Our product is improved ceaselessly and the specification and function may be changed without prior notice.

EXPLANATION OF THE WARNING SYMBOLS

| | | |
|--|---|---|
|  | CAUTION RISK OF ELECTRIC SHOCK DO NOT OPEN |  |
| <p>AUTION: TO REDUCE THE RISK OF ELECTRIC SHOCK AND SERIOUS PERSONAL INJURY, DO NOT REMOVE ANY COVER. NO USER-SERVICABLE PARTS INSIDE. REFER SERVICING TO QUALIFIED SERVICE PERSONNEL ONLY.</p> | | |
| <p>WARNING. TO REDUCE THE RISK OF FIRE OR ELECTRICAL SHOCK, DO NOT EXPOSE THIS PRODUCT TO WATER, RAIN OR MOISTURE.</p> | | |

| | |
|---|---|
|  | <p>Triangle with lightning plus explanation as follows: DANGEROUS VOLTAGE: The lightning flash with arrowhead symbol within the equilateral triangle is intended to alert the user to the presence of uninsulated dangerous voltage within the product's enclosure that may be of sufficient magnitude to constitute a risk of electric shock to persons.</p> |
|  | <p>Triangle with exclamation point plus explanation as follows: ATTENTION: The exclamation point within the equilateral triangle is intended to alert the user to the presence of important operating and maintenance (servicing) instructions in the literature accompanying this product.</p> |

SAFETY INSTRUCTIONS

Read these instructions. All uses guidelines must be read before using the device. Keep the instructions for future use.

- Children over the age of 8 and persons with reduced physical, sensory or mental capabilities or those with a lack of experience and knowledge may only use the device if they are instructed on how to do so by a person responsible for their safety, or if they are supervised and understand the hazards associated with the use of the device.
- Use and security guidelines must be respected.
- The device must not be used near water or be put in contact with moisture.
- Make sure has no liquid is spilled on device and device openings.
- Move device carefully, avoid shocks.
- Do not block the breakdown of the device outputs.
- Do not place the device near from a heat source (e.g. radiator). Do not expose it to the Sun.
- Plug the device as indicate on this information form.
- This device has a connection with overload protection. Replacement should only be done bt an experienced technician or the device manufacturer.
- For cleaning the device, please follow the recommendations of the manual.
- The power cord should be unplugged when not using for a long period of time.
- The device shall be repaired by a qualified person when:
 - a. the power cord is damaged,
 - b. objects have fallen into the apparatus or a liquid has been spilled into device,
 - c. device was exposed to the rain,
 - d. device does not work correctly without notable exterior change,
 - e. device is broken.
- The user shall not try to maintain the device beyond that which is described in this manual.
- The device must not be exposed to dripping or splashing and that no objects filled with liquids, such as vases, shall be placed on apparatus.
- To be completely disconnect the power input, the mains plug of apparatus must be disconnected from the mains, as the disconnect devices is the mains plug of apparatus.
- The mains plug of apparatus should not be obstructed OR should be

easily accessed during intended use.

- Excessive sound pressure from earphones and headphones can cause hearing loss.
- No naked flame sources such as lighted candles should be placed on the apparatus;
- Attention should be drawn to the environmental aspects of battery disposal;
- The device can be used in moderate climates.

PRODUCT DESCRIPTION

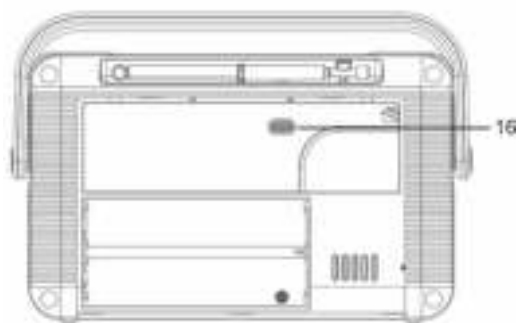
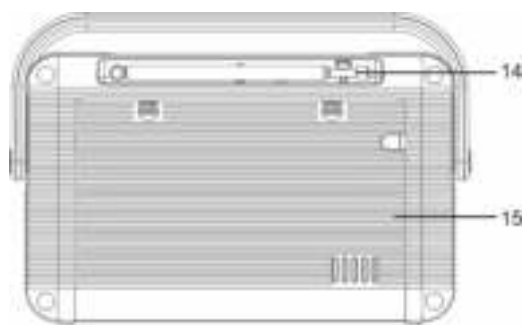
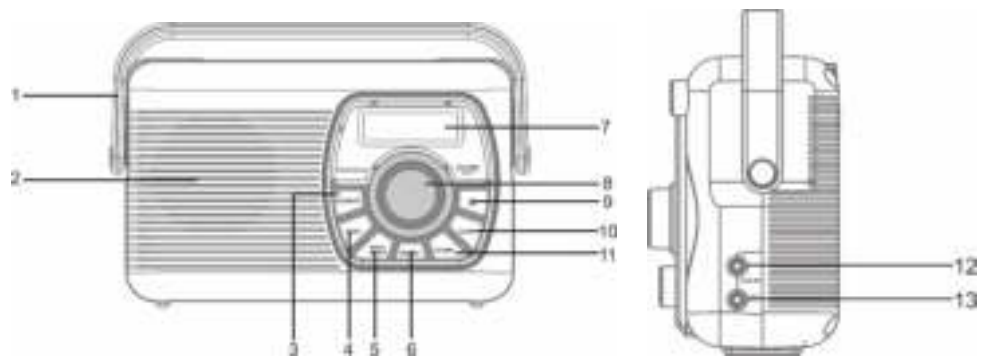

- 1 Handle
- 2 Speaker
- 3 Source Button
- 4 TUNER- Button
BT / ◀◀ BUTTON
- 5 Menu/Info Button
- 6 Preset Button
- 7 LCD Display
- 8 Volume/select Button
BT play/pause Button
- 9 Power ON/OFF Button
- 10 TUNER+ Button
BT / ▶▶ BUTTON
- 11 Alarm Button
- 12 Aux in Jack
- 13 Phone Jack
- 14 Swivel DAB/FM telescopic
- 15 Battery door
- 16 Type C 5V In Jack

POWER SOURCE

Charging your DAB

1. To open the battery door located on the back of the unit, press on the arrows firmly and then slide downward.
2. Connect the Type-C cable to the Type-C port on .
3. Connect the other end of the Type-C cable to a power outlet, using a USB power adapter. You can also charge the battery by connecting your Move to a computer's USB port.

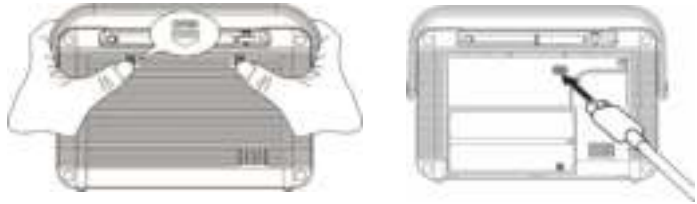

Battery operation

1. To open the battery door located on the back of the unit, press on the arrows firmly and then slide downward.
2. Following the polarity diagram shown in the battery compartment, insert 4 X 'C' size (UM-2) batteries (not included) and replace the battery door.

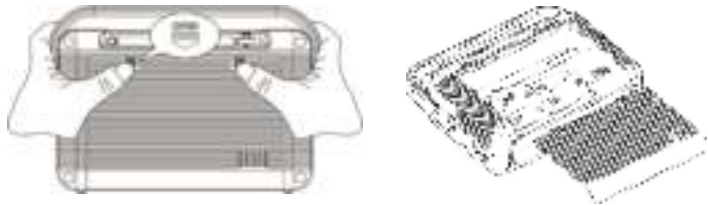

NOTE: For best performance and longer operating time, we recommend the use of alkaline batteries.

BATTERY WARNING

- Be sure that the batteries are installed correctly. Wrong polarity may damage the unit.
- Use only the size and type of batteries specified.

- Only use good quality/name brand batteries.
- Do not mix old and new batteries.
- Do not mix alkaline, standard (carbon-zinc) or rechargeable (nickel-cadmium) batteries.
- If the unit is not going to be used for an extended period of time, please remove the batteries. Using old, leaking or cheaply made batteries can cause damage to the unit and may void the warranty.
- Do not try to recharge batteries not intended to be recharged; they can overheat and rupture. (Follow battery manufacturer's directions).
- Do not dispose of batteries in fire, batteries may leak or explode.

CAUTION: Risk of explosion if the batteries are replaced by an incorrect type. Replacement of batteries with an incorrect type can defeat a safeguard.

- Batteries cannot be subjected to High or Low extreme temperatures during use, storage or transportation and low air pressure at high altitude.
- Leaving batteries in an extremely high temperature surrounding environment can result in an explosion or the leakage of flammable liquid or gas. Batteries subjected to extremely low air pressure may result in an explosion or the leakage of flammable liquid or gas.
- Disposal of a batteries into fire or a hot oven, or mechanically crushing or cutting of batteries can result in an explosion.

OPERATION



Fig.1



Fig.2

POWER (Turn ON/OFF/STANDBY):

1. Push to power the On or Off (Standby). When powered on for the first time in DAB mode, It will automatically scan for the available radio stations to fig.1.
2. When your using power adapter, press POWER button to switch 'on' and 'standby' to fig.2. Unplug the power adapter to turn off your completely.
3. When your using batteries, Press POWER button to switch 'on' and 'off'.

LISTENING TO DAB RADIO OR FM RADIO

Changing digital stations

1. Press the Source button select 'DAB radio' ,The first time you select DAB radio, will perform an autotune to find all available stations and will tune into one when finished.
2. Press the TU+/-button and turn the Select dial left or right to browse through the list of available digital stations.
3. Press the Select dial to change the station.

Changing FM stations

Seek tuning

1. Press the Source button the Select 'FM radio'.
2. Press the TUNER+/- button FM radio station that has a strong signal.

Using radio presets

You can store up to 20 digital and 20 FM radio stations for quick access. To store a station to the preset list

1. Tune to the digital or FM radio station you want to store.
2. Hold the Preset button to view the numerical list of stored presets, then turn and press the Select dial to choose any Preset number between 1 and 20. You can overwrite existing presets.

To recall a preset when listening to digital radio or FM radio Hold the Preset button, turn the Select dial right or left to scroll through the list of presets, then push and release the Select dial to tune to the selected preset.

USING THE AUXILIARY INPUT

Selecting the auxiliary input



1. Press the Source button select 'Auxiliary Input' .
2. On your auxiliary device, select the content that you want to listen will start to play the content that you selected on your auxiliary device.

USING THE BT INPUT

You can use BT to wirelessly connect to a device, such as a mobile phone or tablet. You can then stream music from your mobile phone or tablet through.

The first time you connect a BT device, you need to pair them. After you've paired a device, remembers it for the next time.

Listening to a BT device.

1. Press the Source button the Select 'BT'.
2. On your BT device "Buddy", switch BT on and connect.
3. Select your favorite song, tap the  Button on your BT device or on the "Buddy" to play or pause the song from your BT device.
4. Press the  Button or  Button to select the Next or Previous track.
5. If you want to pair (link) the "Buddy" with another BT device, press and hold the Pairing

Button a few seconds. The "connected" will flash. The "Buddy" will go into Pairing/Discoverable mode. Repeat steps 3 & 4.

Note: For more information, see your BT device's user manual. If you are asked to enter a passcode, enter 0000.

Disconnecting a BT device

To disconnect a BT device, do one of the following:

- Press Source to switch to digital radio or FM radio.
- Switch off BT on the connected device.

SETTING ALARMS AND TIMERS

You can set two alarms, which can tune to a radio station or sound alone.

Note: Alarms only sound when is switched on or in standby mode, and connected to a power supply.

Alarms do not sound when is switched off.

Setting an alarm

1. Press the alarm Button select 'Alarm 1' or 'Alarm 2'.
2. Press the Select dial to change the 'Alarm 1 wizard'
3. Pressing the Select dial, turn the dial to adjust the hours and minutes, pressing Select to confirm each section.
4. Turn and press the Select dial to select 'Duration'. Turn and press the Select to set the duration that the alarm will sound in minutes.
5. Turn and press the Select dial to select 'Source'. Turn and press the Select dial to choose between 'Buzzer', 'FM' or 'DAB', then press the Select dial to confirm.
6. If you've chosen 'Digital Radio' or 'FM' radio, turn and press the Select dial to select 'Preset'. To play the station you last listened to, turn and press the Select dial to select 'Last listened' or turn and press the Select dial to choose a radio station from the preset list.

Note: Skip this step if you are setting a Tone alarm.

7. Turn and press the Select dial to select 'Daily', 'once', 'weekends' or 'weekdays'.
8. Turn and press the Select dial to select 'Volume'. Turn and press the Select the dial to set the volume of the alarm.
9. Turn and Press Select to turn 'Alarm' to 'On'.
10. Turn and Press Select to turn 'Alarm saved'.

Setting the sleep timer

1. Press hold the Menu Button for 2 seconds to view the main menu .
2. Turn and press the Select dial to select 'System' > 'Sleep'.
3. Turn and press the Select dial to adjust the length of the sleep timer.

Cancelling a sounding alarm

Press Standby to cancel any sounding alarm or press Source to cancel and leave the radio on.

Snoozing a sounding alarm

To snooze a sounding alarm, press the Select dial. The display will show a countdown timer to show how long the alarm will snooze for. To adjust the amount of time the alarm will be snoozed by, press the Select dial to change the snooze duration in 5 minute intervals up to 15 minutes, and then 30 minutes. To cancel a snoozing alarm press the Standby button.

OPTIONS AND SETTINGS

Choosing an equalisation setting

1. Press hold the Menu Button for 2 seconds to view the main menu .
2. Turn and press the Select dial to select 'System' > 'Equalizer'.
3. Turn and press the Select dial to choose between 'My eq', 'Normal', 'Classic', 'Jazz', 'Pop', 'Rock', 'Speech' and 'Custom'. If you want to use a custom equalisation setting, select 'My eq' (see below for more information).

Setting the bass and treble manually

1. Press hold the Menu Button for 2 seconds to view the main menu.
2. Turn and press the Select dial to select 'System' > 'Equalizer' > 'My eq'.
3. Turn and press the Select dial to choose 'Bass' or 'Treble'.
4. Turn and press the Select dial to set the level from '-7' (low) to '+7' (high).

Time and date settings

The clock will automatically set itself using your digital or FM radio signal. If the time or date does not update automatically, you can manually set it using this option.

Note: Any time or date updates received by a digital broadcast will override manual settings.

Setting the time and date manually

1. Press hold the Menu Button for 2 seconds to view the main menu ..
2. Turn and press the Select dial to select 'System' > 'Time'.
3. Turn and press the Select dial to choose 'Set Time/Date'.
4. Turn and press the Select dial to set the hour. Repeat to adjust the minutes.
5. Turn and press the Select dial to set the day of the month. Repeat to set the month and year.

Note: If you have set your use the 12 hour time format, make sure that you select the 'AM' or 'PM' version of the hour before pressing the Select dial.

Time and date synchronization options

You can synchronize the time and date on using either the FM or digital radio signal.

To specify the clock synchronization options:

1. Press hold the Menu Button for 2 seconds to view the main menu.
2. Turn and press the Select dial to select 'System' > 'Time/Date'.
3. Turn and press the Select dial to choose 'Auto update'.
4. Turn and press the Select dial to choose between the 'update from Any', 'update from DAB', 'update from FM' and 'No Update' clock synchronization options.

Changing the time format

1. Press hold the Menu Button for 2 seconds to view the main menu ..
2. Turn and press the Select dial to select 'System settings' > 'Time/Date'.
3. Turn and press the Select dial to choose 'Set 12/24 hour'.
4. Turn and press the Select dial to choose between '12' or '24' hours.

Changing the date format

1. Press hold the Menu Button for 2 seconds to view the main menu ..
2. Turn and press the Select dial to select 'System settings' > 'Time/Date'.
3. Turn and press the Select dial to choose 'Set date format'.
4. Turn and press the Select dial to choose between 'DD-MM-YYYY' and 'MM-DD-YYYY'.

Changing your preferred language

You can select the language that uses for menus and options.

1. Press hold the Menu Button for 2 seconds to view the main menu.
2. Turn and press the Select dial to choose 'System' > 'Language'.
3. Turn and press the Select dial to select a menu language.

Carrying out a factory reset

Resetting removes all presets, stored stations, alarms and resets all other options to default settings.

1. Press hold the Menu Button for 2 seconds to view the main menu.
2. Turn and press the Select dial to choose 'System' > 'Factory Reset'.

3. Turn and press the Select dial to select 'Yes' to reset factory settings. Select 'No' if you do not want to reset your factory settings.

Backlight

You can adjust the duration that the screen is illuminated for and the brightness of the screen when your.

Timeout

To adjust the duration of the screen backlight before dimming:

1. Press hold the Menu Button for 2 seconds to view the main menu ..
2. Turn and press the Select dial to choose 'System' > 'Backlight'.
3. Turn and press the Select dial to choose 'Timeout'.
4. Turn and press the Select dial to choose a timeout setting. To specify that the backlight should always remain on, choose 'On'.

On level

1. Press hold the Menu Button for 2 seconds to view the main menu ..
2. Turn and press the Select dial to choose 'System' > 'Backlight'.
3. Turn and press the Select dial to choose 'On Level'.
4. Turn and press the Select dial to choose between 'High', 'Medium' or 'Low'.

Dim level

1. Press hold the Menu Button for 2 seconds to view the main menu.
2. Turn and press the Select dial to choose 'System' > 'Backlight'.
3. Turn and press the Select dial to choose 'Dim Level'.
4. Turn and press the Select dial to choose between 'High', 'Medium', 'Low' or 'Off'.

DAB settings

Note: You can only see the DAB settings when you have selected 'DAB' as the radio source.

Full scan

You can use the 'Full Scan' (auto tune) function to automatically scan for new digital radio stations and remove inactive ones.

To carry out an auto tune:

1. Press hold the Menu Button for 2 seconds to view the main menu.
2. Turn and press the Select dial to choose 'Full Scan'. The number of stations found will be displayed during the auto tune.

When the auto tune has finished, will tune to the last station that you were listening to. If the last station you were listening to is no longer available, will tune into the first station in the alphabetical list.

Manual tuning

To manually check the signal strength of a known channel:

1. Press the Menu button.
2. Turn and press the Select dial to choose 'Manual tune'.
3. Turn and press the Select dial to choose the channel.

Dynamic range control

Dynamic Range Control (DRC) is used to make quieter sounds in a digital radio broadcast easier to hear at low volume or in a noisy environment. Check with the broadcasters to find out if they use DRC.

To change the DRC settings:

1. Press the Menu button.
2. Turn and press the Select dial to choose 'DRC'.
3. Turn and press the Select dial to choose between one of the following options:
 - DRC high: Applies maximum compression to the DRC level.
 - DRC low: Applies reduced compression to the DRC level.
 - DRC off: Removes DRC compression.

FM radio settings

Note: You can only see the FM radio settings when you have selected 'FM' as the radio source.

FM stereo option

You can choose between stereo or mono reception when listening to FM radio. Mono may improve clarity where stereo signals are weak.

To change between Stereo or Mono reception:

1. Press hold the Menu Button for 2 seconds to view the main menu.
2. Turn and press the Select dial to choose 'Audio Setting'.

3. Select between 'Stereo Allowed' or 'Forced Mono'.

FM scan

You can choose whether automatically stops at the next available FM station or the next available FM station with a strong signal when scanning for an FM station. To change the FM scan setting:

1. Press hold the Menu Button for 2 seconds to view the main menu .
2. Turn and press the Select dial to choose 'Scan Setting'.
3. Select between 'Strong Stations Only' or 'All Stations'.

VOLUME + /-button

Adjusting volume : Turn the Volume dial to increase or decrease the volume.

DISPOSAL CONSIDERATIONS

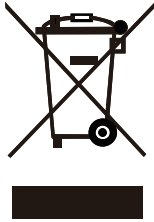

If there is a legal regulation for the disposal of electrical and electronic devices in your country, this symbol on the product or on the packaging indicates that this product must not be disposed of with household waste. Instead, it must be taken to a collection point for the recycling of electrical and electronic equipment. By disposing of it in accordance with the rules, you are protecting the environment and the health of your fellow human beings from negative consequences. For information about the recycling and disposal of this product, please contact your local authority or your household waste disposal service.

This product contains batteries. If there is a legal regulation for the disposal of batteries in your country, the batteries must not be disposed of with household waste. Find out about local regulations for disposing of batteries. By disposing of them in accordance with the rules, you are protecting the environment and the health of your fellow human beings from negative consequences.

DECLARATION OF CONFORMITY



Manufacturer:

Chal-Tec GmbH, Wallstrasse 16, 10179 Berlin, Germany.



Importer for Great Britain:

Chal-Tec UK limited
Unit 6 Riverside Business Centre
Brighton Road
Shoreham-by-Sea
BN43 6RE
United Kingdom

The complete declaration of conformity of the manufacturer can be found at the following link:
<https://use.berlin/10038332>

