

NL - GEBRUIKSAANWIJZING
FR - MODE D'EMPLOI
D - ANLEITUNG
EN - MANUAL

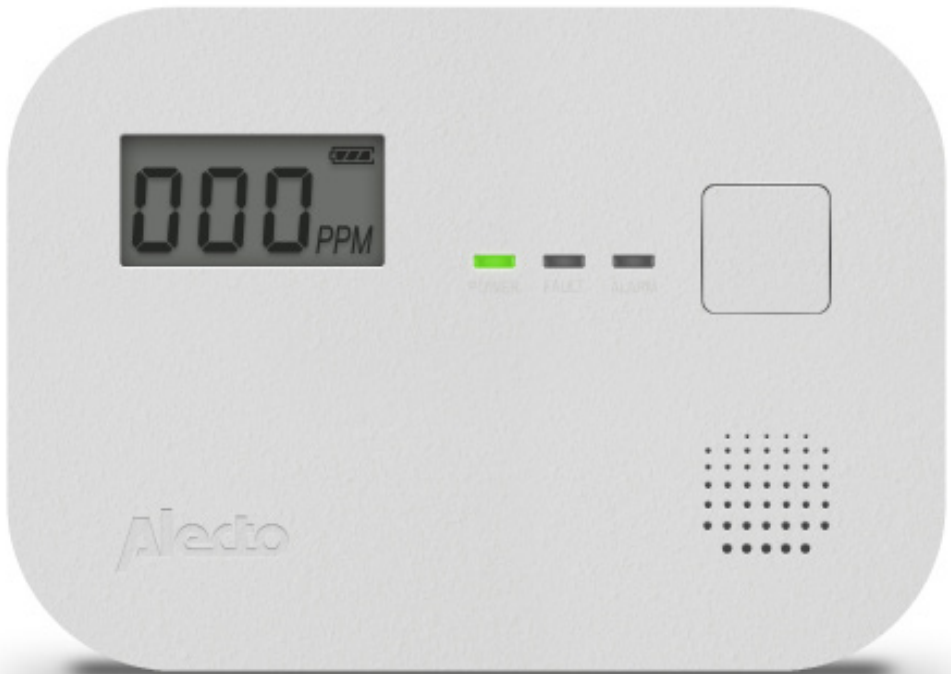

Alecto[®]

COA3910

CONTENT

Nederlands.....	3
Français.....	13
Deutsch.....	23
English.....	33

Groen - Stroom Vert - Alimentation Grün - Leistung Green - Power	Geel - Fault Jaune - Défaut Gelb - Störung Yellow - Fault	Rood - Alarm Rouge - Alarme Rot - Alarm Red - Alarm	Test knop Bouton de test Test-Taste Test button
---	--	--	--

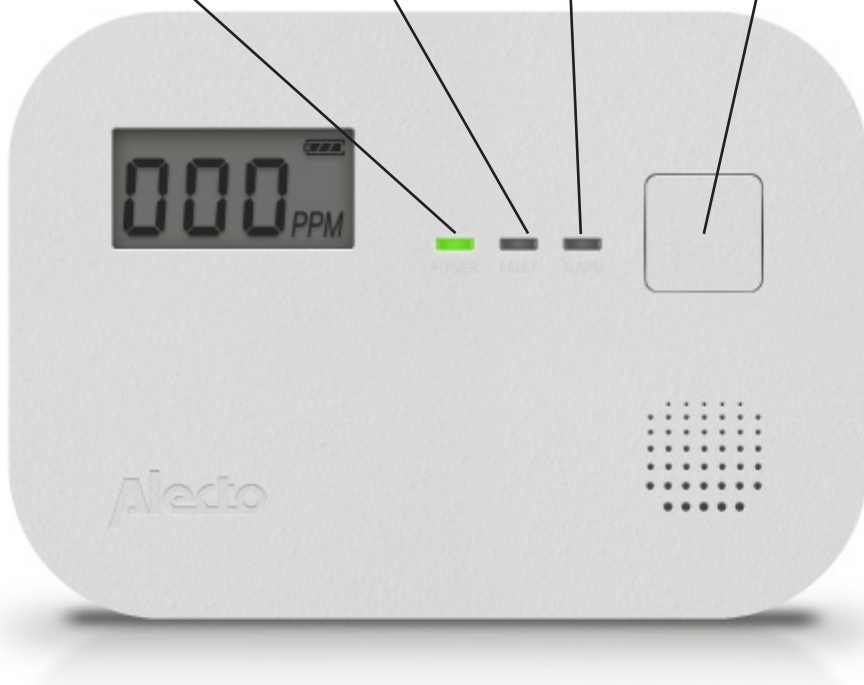

ALGEMEEN:

Wat is koolmonoxide?

Koolmonoxide, aangeduid met CO, wordt ook wel koolstofmonoxide genoemd. Het is een kleurloos, smaakloos, reukloos en giftig gas. LET OP het gaat hier om CO (koolmonoxide) en niet om CO₂(koldioxide of koolstofdioxide).

U KUNT KOOLMONOXIDE NIET ZIEN, RUIKEN OF PROEVEN EN HET KAN FATAAL ZIJN.

CO wordt uitgestoten als onderdeel van een warme gasmix en daardoor heeft het de neiging op te stijgen tot het afkoelt. Dit in tegenstelling tot CO₂, dat zwaarder is dan lucht en zakt.

Alle brandstoffen kunnen koolmonoxide produceren.

Meest voorkomende CO-bronnen:

De meest voorkomende bronnen van koolmonoxide zijn (defecte) gasapparaten die gebruikt worden voor:

- Verwarming (CV ketel, Geiser, gaskachel, draagbare brandstofkachels)
- Koken
- Voertuigen die in een aangrenzende garage draaien
- Verstopte schoorstenen, rookkanalen of open haarden
- Gereedschap met brandstofaandrijving
- Het gebruik van open vuur in een gesloten ruimte

De COA3910 detecteert geen andere gassen dan CO-gas.

Symptomen van koolmonoxidevergiftiging:

Duizeligheid, vermoeidheid, zwakte, hoofdpijn, misselijkheid, overgeven, slaperigheid en verwarring.

Iedereen is gevoelig voor het gevaar van koolmonoxide, maar deskundigen zijn het erover eens dat kleine kinderen, zwangere vrouwen en hun ongeboren baby's, oudere mensen en mensen met hart- of ademhalingsproblemen het meeste risico lopen op ernstig letsel of zelfs overlijden. Elk jaar moet een erkend installateur uw verwarmingssysteem, ventilatiegaten, schoorsteen en rookkanalen inspecteren en reinigen.

Belangrijk:

- Deze CO-melder is geen vervanging voor rook, vuur -of andere gasdetectors.
- De melder moet door een vakbekwaam persoon worden geïnstalleerd.
- Deze melder kan personen met speciale medische condities geen bescherming bieden.
- Deze melder kan mogelijk geen chronische gezondheidseffecten van koolmonoxide op het lichaam vermijden.
- Deze melder is geen vervanging voor de correcte installatie, gebruik en regelmatig onderhoud aan verbrandingsapparaten noch goede ventilatie in ruimtes waar deze apparaten worden gebruikt.

- Geadviseerd wordt om deze CO-melder elke maand te testen met behulp van de "TEST" toets op de CO-melder.
- Deze CO-melder geeft alleen alarm als er zich bij de sensor koolmonoxide bevindt. Het is dus mogelijk dat op eventueel andere plaatsen koolmonoxide is, maar het alarm niet afgaat.
- Als het alarm afgaat, wil dat zeggen dat er mogelijk gevaarlijke koolmonoxidegehalten aanwezig zijn! Koolmonoxide kan dodelijk zijn!

CO concentratie	Periode van inademen en symptomen
50PPM	De maximale concentratie die een gezonde volwassenen kan doorstaan in 8 uur.
200PPM	Na 2-3 uur, milde hoofdpijn, zwak gevoel, duizeligheid, misselijk
400PPM	Binnen 1-2 uur, hoofdpijn voorhoofd; na 3 uur, levensbedreigend.
800PPM	Binnen 45 min, duizeligheid, misselijk, stuip trekkingen; Verliezen van bewustzijn binnen 2 uur; Overlijden binnen 2-3 uur.
1600PPM	Binnen 20 min. hoofdpijn, duizeligheid, misselijk; Overlijden binnen 1 uur.
3200PPM	Binnen 5-10 min, hoofdpijn, duizeligheid, misselijk; Overlijden binnen 25-30 min.
6400PPM	Binnen 1-2 min, hoofdpijn, duizeligheid, misselijk; Overlijden binnen 10-15 min.
12800PPM	Overlijden binnen 1-3 min.

Alarm

Als de CO-melder afgaat is er mogelijk Koolmonoxide (CO) aanwezig waaraan u kunt komen te overlijden. Dit alarm mag u dus niet negeren.

Bij alarm zal de rode ALARM LED snel 5 keer knipperen en 5 korte geluidssignalen geven. De alarm cyclus zal zich 3 keer per 10 seconden herhalen. Zodra de koolmonoxideconcentratie lager wordt dan 40PPM stopt het alarm.

Als de CO concentratie hoger is dan 30PPM voor 60 minuten of 40PPM voor 40 minuten zal de lage CO concentratie waarschuwing klinken. Eens per 5 minuten zal 4 keer de rode alarm led knipperen en 4 korte geluiden klinken.

Wat te doen wanneer het alarm afgaat:

1. Open deuren en ramen en ga direct naar buiten in de frisse lucht. Controleer of iedereen het pand heeft verlaten.
2. Bel een erkend installateur om de verbrandingsbron (gas/olie gestookt apparaat), die mogelijk de veroorzaker is van het CO alarm, te komen controleren op de juiste werking, staat van onderhoud en inspecties.
3. Ga pas weer naar binnen als de oorzaak is opgelost en het pand goed is geventileerd.

Het alarmgeluid kan tot 10 minuten worden uitgezet (Hush functie) door de TEST toets 3 seconden ingedrukt te houden (<200PPM).

De tijd dat de hush functie actief is afhankelijk van de gemeten CO concentratie. De hush tijd neemt af naarmate de CO concentratie hoger is. Boven 200PPM is de hush functie niet mogelijk.

Als de CO-concentratie zakt, zal het alarm uiteindelijk vanzelf stoppen. Druk tijdens de hush functie op de test knop om direct de hush functie uit te schakelen en het alarm hoorbaar te maken.

Aanbevolen locaties voor montage van de COA3910

Algemeen

- Installeer de CO-melder op een plaats waarvandaan het alarm in slaapkamers gehoord kan worden.
- Het wordt aanbevolen dat er bij een huis met meerdere verdiepingen op elke verdieping een CO-melder geïnstalleerd wordt.
- Installeer de CO-melder op een plaats waar, op eenvoudige wijze, de maandelijkse test kan worden uitgevoerd.
- Wij raden aan om in elke ruimte met een verbrandingstoestel een CO-melder te hangen bij de luchtuitvoer van het toestel.

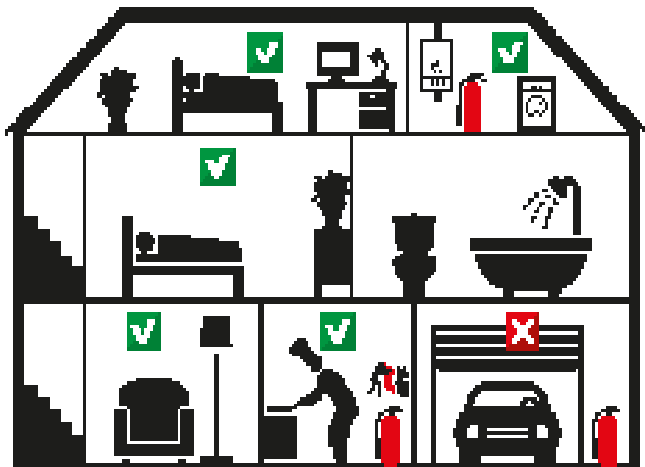

- ✓ VEREIST
- ✓ OPTIONEEL
- ✗ NIET GEBRUIKEN

OOK BESCHIKBAAR



Rookmelders, Brandblussers en Branddeken



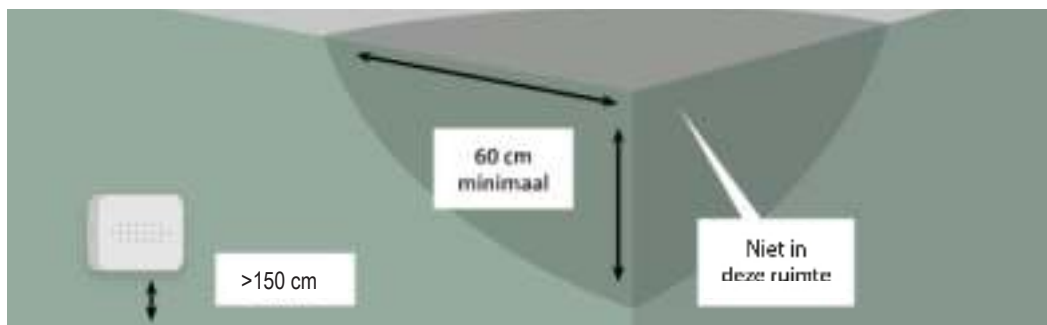
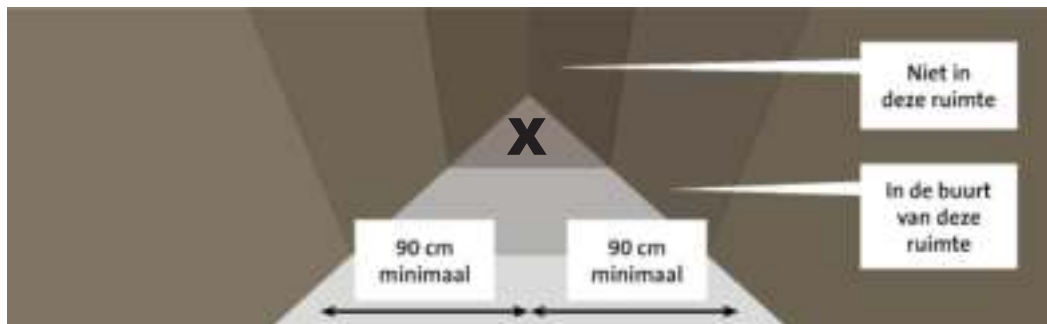

In een ruimte zonder een verbrandingstoestel

- Installeer de CO-melder in ruimtes zonder verbrandingstoestellen bij voorkeur op ademhoogte.
- Installeer de CO-melder niet in een nok, een hoek van een kamer of op gewelfde plafonds of geveldaken.
- Installeer de CO-melder 60 centimeter van omliggende muren en plafonds.



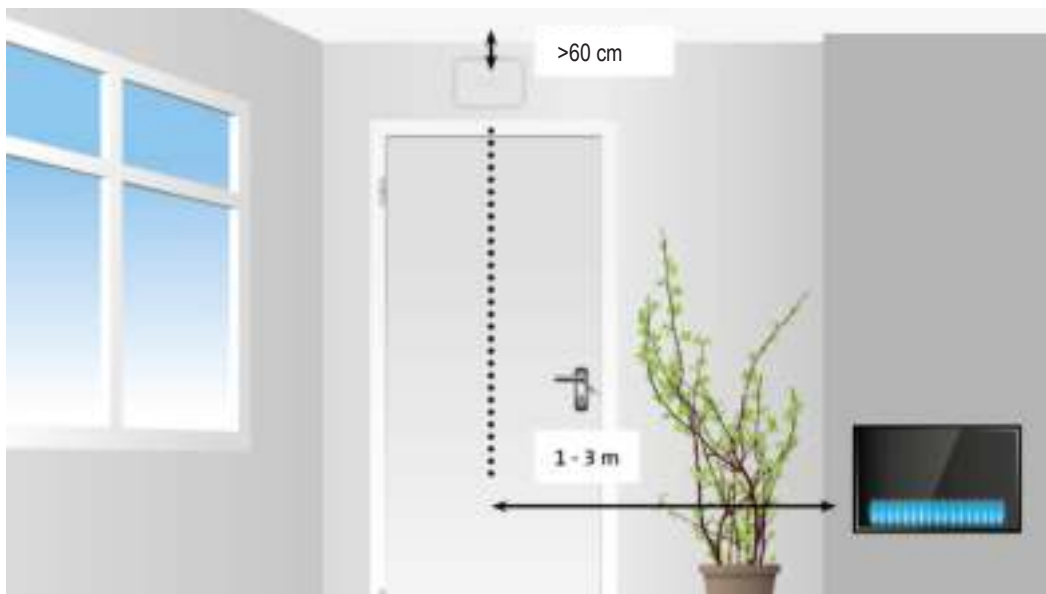

In een ruimte met een verbrandingstoestel

- Installeer de CO-melder 1 tot 3 meter van alle verbrandingstoestellen vandaan in de luchtstroom van het verbrandingstoestel.
- Installeer de CO-melder niet in een nok, een hoek van een kamer of op gewelfde plafonds of geveldaken.
- Installeer de CO-melder in kleine ruimtes ($<4\text{m}^3$) vlak buiten deze ruimte.
- Installeer de CO-melder 60 centimeter van omliggende muren. Installatie op zowel muren als het plafond is mogelijk in ruimtes met een verbrandingstoestel.





In slaapkamers

- Installeer de CO-melder in slaapkamers op ademhoogte tijdens het slapen.
- Installeer de CO-melder niet in een nok, een hoek van een kamer of op gewelfde plafonds of geveldaken.



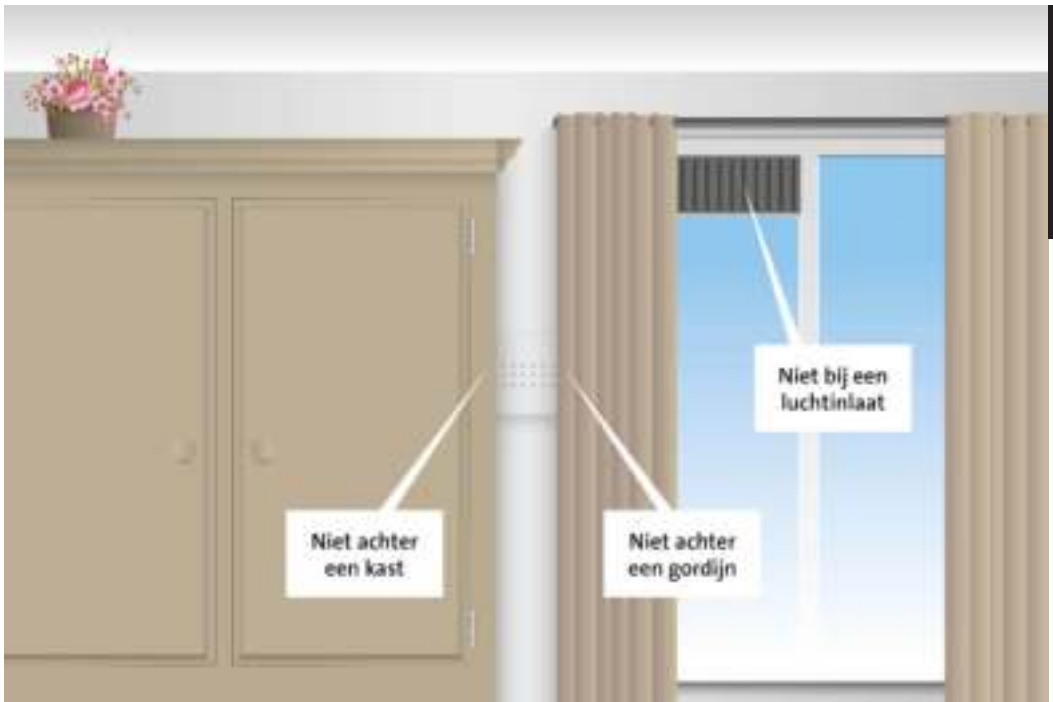

VERMIJD DE VOLGENDE PLAATSEN VOOR MONTAGE:

- Installeer de CO-melder niet in turbulente lucht van plafondventilators.
- Installeer de CO melder niet in de buurt van ventilatieopeningen met frisse lucht.
- Installeer de CO melder niet in de buurt van deuren en ramen die naar buiten open gaan.
- Installeer de CO melder niet in de buurt van zeer stoffige, vuile of vette ruimtes, zoals verwarmingsruimtes <math><4\text{m}^3</math> of bijkeukens. Stof, vet en huishoudelijke chemicaliën kunnen van invloed zijn op de sensor.
- Installeer de CO-melder minimaal 0,5 meter van gasontladingslampen (TL-halogeen) ivm elektronische ruis die voor vals alarm kan zorgen.
- Installeer de CO melder niet in vochtige en natte ruimtes, zoals de badkamer.
- Installeer de CO-melder niet op een plaats waar de temperatuur lager dan -10°C of warmer dan $+45^{\circ}\text{C}$ is.
- Installeer de CO-melder niet op een plaats waar de luchtvochtigheid hoger dan 93%RH is.
- Installeer de CO-melder niet achter gordijnen of meubels. Koolmonoxide moet de sensor kunnen bereiken zodat het koolmonoxide goed door de sensor waargenomen kan worden.
- Installeer de CO-melder nooit plat op een tafel of gelijksoortig oppervlak.
- Installeer de CO-melder niet in ruimtes waar gebruik wordt gemaakt van spuitbussen (haarspray, deo)

INSTALLATIE:

Plaats meegeleverde batterijen in de melder.

A. Draai de beveiligingspennen naar binnen.

B. Plaats de 3 AA batterijen, rekening houdend met polariteit.

(High Energy Alkaline batterijen 1,5V AA - LR6)

C. De power, fault en alarm LED's lichten 0.5 seconden op en de melder geeft een kort geluidssignaal

1. Druk de vergrendeling uit de montageplaat.
2. Monteer de montageplaat op een geschikte locatie.
3. Maak hiervoor gebruik van de meegeleverde pluggen en schroeven.
4. Voer eventueel de éérste test uit door kort op de test toets te drukken, zie ook paragraaf "Testen en reset".
5. Vergrendel nu de montageplaat met de CO melder door de vergrendeling bovenop in het gat te duwen totdat je een klik hoort.
6. De CO-melder is nu actief.

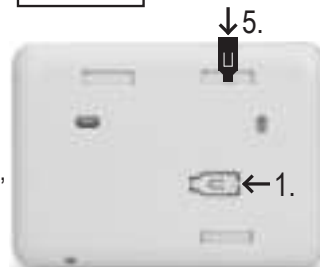
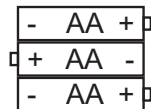

GEBRUIK:

1. Iedere 45 seconden licht de power LED even op ten teken dat de melder werkt.
2. Wanneer de melder iedere 60 seconden een korte bliep geeft en de gele "Fault" led knippert, dienen de batterijen zo snel mogelijk te worden vervangen. Bij aanvang van deze waarschuwingen zal de melder nog 30 dagen stand-by werken of 4 minuten in alarmodus.
3. In de volgende tabel staat vermeld wanneer de melder alarm geeft.

CO-Concentratie	GEEN ALARM voor	ALARM voor
30 PPM	120 min.	-
50 PPM	60 min.	90 min.
100 PPM	10 min.	40 min.
300 PPM	-	3 min.

Volgens EN50291 standaard.

4. Als er een alarm plaatsvindt zal deze automatisch uitgaan binnen 6 seconden nadat de CO concentratie minder is dan 40PPM.
5. Het alarmgeluid kan max 10 minuten worden uitgezet door de TEST toets 3 seconden ingedrukt te houden (<200PPM).
6. De melder zal automatisch elke 180 seconden een fout-inspectie uitvoeren.

TESTEN:

Wanneer de CO-melder onder normale omstandigheden werkt dient de sensor en de sirene minimaal iedere maand te worden getest. Druk op de "TEST" toets. "POWER", "FAULT" en "ALARM" LED lichten op. Daarna geeft de melder 5 piepjes binnen 10 seconden en tevens licht de rode "ALARM" LED op. Alles is nu ok.

Als de sensor een foutmelding geeft zal de gele LED "FAULT" 2 x oplichten en 2 x piepjes geven per minuut.

STIL ZETTEN ALARM:

Soms kan het alarm afgaan door invloed van omgevingsfactoren. Bijvoorbeeld door rook met bepaalde concentraties koolmonoxide of andere chemische gassen. Wanneer de CO waarde lager is dan 200PPM kan je op de "TEST" toets drukken. Het alarm zal stoppen en de melder controleert de CO waarde direct opnieuw. Wanneer de concentratie hoger is dan 200PPM is het onmogelijk het alarm te stoppen.

De rode LED knippert 8 keer per seconden- en het geluidsignaal stopt max 10 minuten. Wanneer na max 10 minuten de concentratie nog steeds boven 200 PPM is zal het alarm wederom activeren. Druk tijdens de hush functie op de test knop om direct de hush functie uit te schakelen en het alarm hoorbaar te maken.

LED INDICATIE:

Rode LED	Alarm, Koolmonoxide aanwezig
Gele LED	Sensor probleem
Groene LED	Normale werking, iedere 45 seconden knippert de groene Power LED

BATTERIJ INFORMATIE INDICATIE:

1. Iedere 45 seconden wordt de batterij automatisch gecontroleerd.
2. Iedere 45 seconden licht de groene LED even op zolang de totale batterijspanning boven 3,6 Volt is. Dit betekent dat de batterijcapaciteit in orde is. Wanneer de batterijspanning onder de 3,6 Volt komt zal 1 keer per minuut de gele "Fault" 1x LED kort oplichten tevens een 1x bliep hoorbaar zijn. Nu dienen de batterijen zo snel mogelijk te worden vervangen.

Gebruik High Energy Alkaline batterijen (3 x LR6 / 1,5V AA). Oplaadbare batterijen zijn niet geschikt. De meegeleverde batterijen gaan ongeveer 18 maanden mee voordat deze leeg zijn.

ORZAKEN FOUTMELDING:

Een foutmelding kan veroorzaakt worden door een printbreuk, defecte sensor of defecte elektronische onderdelen.

FOUTMELDING DOOR CHEMISCHE GASSEN:

Wanneer vluchtige chemische gassen, bv alcohol, de oorzaak zijn voor foutdetectie kan dit worden hersteld door de melder uit te zetten en deze voor 24 uur in frisse lucht te leggen. Hierdoor hersteld de sensor. Mocht de fout niet zijn verholpen na deze 24 uur dan is de melder definitief defect en dient te worden vervangen. Repareer de melder niet zelf, maar laat deze alleen repareren door de importeur.

Wanneer het alarm is vervuild en beschadigd door een hoge concentratie chemische gassen, kan de sensor worden aangetast. Dit zal leiden tot een tijdelijke fout of permanente schade. Als de melder afgaat en u kunt een chemisch gas ruiken, kan dit de oorzaak zijn. Koolmonoxide is een kleurloos en reukloos gas. Chemische gassen hebben een geur.

De volgende stoffen en gassen kunnen ervoor zorgen de melder verkeerd af gaat of defect raakt: methaan, propaan, iso butaan, etheen, ethanol, alcohol, iso propanol, benzeen, tolueen, azijnzuur, ether, waterstof, hepatische gas, zwaveldioxide, aerosol, drijfgas, alcohol voorbereiding, verf, verdunner, dissolvant, hechtingsmiddel, shampoo, aftershave balsem, parfum, auto uitlaat (koude start) en sommige schoonmaakmiddelen.

SCHERMELDINGEN :



Standaard scherm



Hoge concentratie CO
>600PPM



Error melding

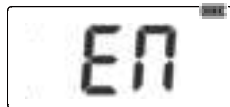

Opstartscherm



Interne test scherm

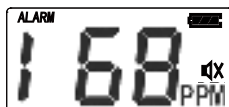

Mute functie aan



Einde sensor levensduur
(Vervang product)

ONDERHOUD:

Om uw CO-melder in goede staat te houden, dient u de volgende eenvoudige stappen te volgen:

- Controleer één keer per maand of het alarm goed werkt door op de testknop te drukken.
- Reinig de CO-melder één keer per maand met de stofzuiger of met een zachte doek of borstel om overtollig stof te verwijderen.
- Controleer regelmatig of de batterijen niet zijn beschadigd, uitgelopen of verroest zijn.
- Vertel kinderen dat ze nooit met de CO-melder mogen spelen.
- Waarschuw kinderen voor de gevaren van koolmonoxidevergiftiging.
- Gebruik nooit afwasmiddelen of andere oplosmiddelen om de CO-melder te reinigen.
- Spuit geen luchtverfrissers, haarlak of andere spuitbussen in de buurt van de CO-melder.
- Verf de CO-melder niet. Verf dekt de ventilatieopeningen af waardoor de sensor geen CO meer waar kan nemen.
- Demonteer, repareer of wijzig het product niet zelf; er is een hoog risico dat deze dan niet meer correct of betrouwbaar functioneert.

VERVANGEN BATTERIJ:

Verwijder de batterijdeksel op de achterzijde van het toestel door de deksel van het product af te schuiven, u heeft nu toegang tot de batterijen.

Verwijder de batterijen uit het toestel en verwissel deze met 3x nieuwe High Energy Alkaline batterijen 1,5V AA - LR6, let hierbij op dat de batterijpolen overeenkomen met de instructies in het batterijvak.

VERVANGEN SENSOR:

De sensor heeft een levensduur van 10 jaar. Na 10 jaar dient u het complete product te vervangen, de sensor zelf is niet omwisselbaar.

Als een gele LED al binnen 10 jaar oplicht, ook al heeft u de batterij opnieuw aangesloten of vervangen, zie volg dan de instructies in de paragraaf "foutmelding door chemische gassen".

Als de gele "FAULT" LED 3x oplicht en er 3 pieptonen per minuut klinken, moet het hele product worden vervangen. Dit is de End of life warning.

SPECIFICATIES:

Voeding:	3 x LR6, 1,5V AA high energy Alkaline batterijen
Gevoeligheid en tijd:	30ppm, alarm wordt niet geactiveerd binnen 120 minuten
	50ppm, geeft alarm binnen 60~90 minuten
	100ppm, geeft alarm binnen 10~40 minuten
	300ppm, geeft alarm binnen 3 minuten
stand-by stroom:	<30µA
stroom bij alarm:	<65mA
Geluidsdruk bij alarm:	>85dB (3m afstand)
omgevingsomstandigheid	
tijdens gebruik:	-10~+45°C, 0~93% luchtvochtigheid.
Type:	Type B (niet gecontroleerde uitgang)

MILIEU:

Uitgewerkte batterijen niet weggooien maar inleveren bij uw plaatselijk depot voor Klein Chemisch Afval (KCA). Op het einde van de levenscyclus van het product mag u dit product niet bij het normale huishoudelijke afval gooien, maar moet u het naar een inzamelpunt brengen voor de recycling van elektrische en elektronische apparatuur.



VERKLARING VAN PERFORMANCE:

De verklaring van conformiteit is beschikbaar op onze website:

<http://DOC.hesdo.com/COA3910-DOC.pdf>

Le COA3910 est un détecteur de CO, spécialement conçu pour détecter le monoxyde de carbone dans votre habitation.

GÉNÉRAL:

Qu'est-ce que le monoxyde de carbone?

Le monoxyde de carbone, appelé CO, est un gaz incolore, insipide, inodore et toxique.

ATTENTION, il s'agit du CO (monoxyde de carbone) et non du CO₂ (dioxyde de carbone).

VOUS NE POUVEZ PAS VOIR, NI SENTIR OU GOUTER LE MONOXYDE DE CARBONE ET CELA PEUT ÊTRE FATAL.

Le CO est émis dans le cadre d'un mélange de gaz chaud et a donc tendance à s'élever jusqu'à ce qu'il refroidisse. Ceci est en contraste avec le CO₂, qui est plus lourd que l'air et retombe.

Tous les carburants peuvent produire du monoxyde de carbone.

Les sources de CO les plus courantes:

La plupart des sources d'où proviennent le monoxyde de carbone sont des appareils à gaz (défectueux) qui sont utilisés pour:

- Le chauffage (Chaudière de chauffage central, chauffe-eau, chauffage au gaz, des réchauds à combustibles portables)
- Cuisinières
- Des véhicules avec moteur allumé qui se trouvent dans un garage
- Des cheminées ou conduits de fumée bouchés
- Des machines / outils alimentés par carburant
- Des feux ouverts dans un espace clos

Le COA3910 ne détecte aucun autre gaz que le gaz CO.

Les symptômes d'intoxication au monoxyde de carbone:

Vertiges, fatigue, faiblesse, maux de tête, nausées, vomissements, somnolence et confusion.

Chacun est sensibilisé aux dangers du monoxyde de carbone, mais des experts sont convaincus que les enfants en bas âge, les femmes enceintes et les bébés à naître, les personnes âgées et les personnes ayant des problèmes cardiaques ou respiratoires présentent le risque le plus élevé de blessures graves, voire mortelles. Tous les ans, votre système de chauffage, vos conduits de cheminée et de fumée doivent être vérifiés et nettoyés par un professionnel.

Important:

- Un détecteur de CO ne se substitue en aucune façon à un détecteur de fumée, d'incendie ou autre.
- L'installation doit être conforme aux normes reconnues par l'autorité compétente du pays concerné.
- Ce dispositif ne peut garantir une sécurité absolue aux personnes atteintes de pathologies médicales particulières.
- Ce dispositif ne peut empêcher les effets chroniques d'une exposition au monoxyde de carbone sur le corps humain.
- Ce dispositif ne remplace aucunement l'installation, l'utilisation et la maintenance conformes des appareils à combustible et des dispositifs de ventilation.
- Il est conseillé de tester le détecteur de CO de façon hebdomadaire à l'aide de la touche "TEST/RESET" située sur le détecteur de CO.
- L'alarme du détecteur de CO ne s'active que lorsque du monoxyde de carbone est détecté au niveau du capteur.

Il est donc possible que du monoxyde de carbone soit présent dans d'autres pièces sans que l'alarme ne se déclenche.

- Lorsque l'alarme retentit, des niveaux potentiellement nocifs de monoxyde de carbone sont présents. Le monoxyde de carbone peut être mortel.

Concentration de CO	Période d'inhalation et symptômes associés
50PPM	Concentration maximale qu'un adulte en bonne santé peut supporter en 8h.
200PPM	Après 2-3h, léger mal de tête, faiblesse, vertiges, nausées.
400PPM	En 1-2h, gros maux de tête; en 3h, danger de mort.
800PPM	Dans les 45 min, vertiges, nausées, convulsions; Perte de connaissance dans les 2h; Décès dans les 2-3h.
1600PPM	En 20 min. Maux de tête, vertiges, nausées; Décès dans l'heure.
3200PPM	En 5-10 min, maux de tête, vertiges, nausées; Décès dans les 25-30 min.
6400PPM	En 1-2 min, maux de tête, vertiges, nausées; Décès dans les 10-15 min.
12800PPM	Décès dans les 1-3 min.

Alarme

Lorsque le signal d'alarme du détecteur de CO se déclenche, il est possible que du monoxyde de carbone (CO) soit présent, ce qui peut être mortel. Par conséquent, n'ignorez jamais cette alarme.

En cas d'alarme, le voyant rouge ALARM clignote rapidement 5 fois et émet 5 bips courts. Le cycle d'alarme se répète 3 fois toutes les 10 secondes. Quand la concentration de CO retombe en dessous de 40PPM, l'alarme s'arrête.

Si la concentration de CO dépasse 30PPM pendant 60 minutes ou 40PPM pendant 40 minutes, le signal d'alarme de faible concentration de CO retentit. Toutes les 5 minutes, le voyant rouge de l'alarme clignote 4 fois et 4 bips courts sont émis simultanément.

Comment agir quand l'alarme se déclenche:

1. Ouvrez les portes et les fenêtres et sortez immédiatement à l'air frais. Assurez-vous que tout le monde ait quitté le bâtiment.
2. Contactez un installateur reconnu pour contrôler le bon fonctionnement et l'état de la source de combustion (équipement alimenté au gaz ou au pétrole), qui est probablement la cause du déclenchement de l'alarme.
3. Ne rentrez dans le bâtiment qu'une fois que la cause a été identifiée et résolue et que le bâtiment a été bien aéré.

Le signal d'alarme peut être désactivé pendant 10 minutes maximum (fonction Hush = désactivation de l'alarme) en appuyant sur le bouton TEST pendant 3 secondes (<200PPM).

Le délai pendant lequel la fonction "hush" est active dépend de la concentration de CO mesurée. Le temps de désactivation diminue lorsque la concentration de CO augmente. Au-delà de 200PPM, la fonction "hush" n'est pas possible.

Lorsque la concentration de CO diminue, l'alarme s'arrête automatiquement. Appuyez sur le bouton de test pendant la fonction "hush" pour désactiver immédiatement la fonction "hush" et rendre l'alarme audible.

Emplacements recommandés pour l'installation du COA3910:

En général:

- Installez le détecteur de CO dans un endroit où l'alarme est audible depuis les chambres à coucher.
- Dans une maison à étages, il est conseillé d'installer un détecteur de CO à chaque étage.
- Placez le détecteur à un endroit où il est facilement accessible pour réaliser le test hebdomadaire
- Nous vous recommandons d'installer un détecteur de CO dans chaque pièce équipée d'un appareil à combustion, à la sortie d'air de l'appareil.

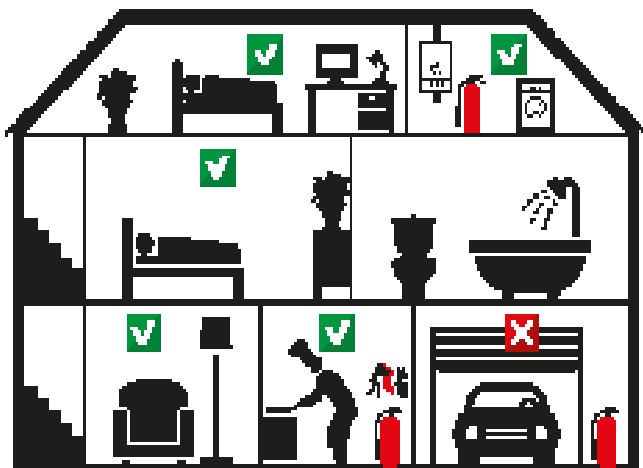

- ✓ RECOMMANDÉ
- ✓ OPTIONNEL
- ✗ NE PAS UTILISER

AUSSI DISPONIBLE



Détecteurs de fumée, Extincteurs d'incendie, Les couvertures anti-feu



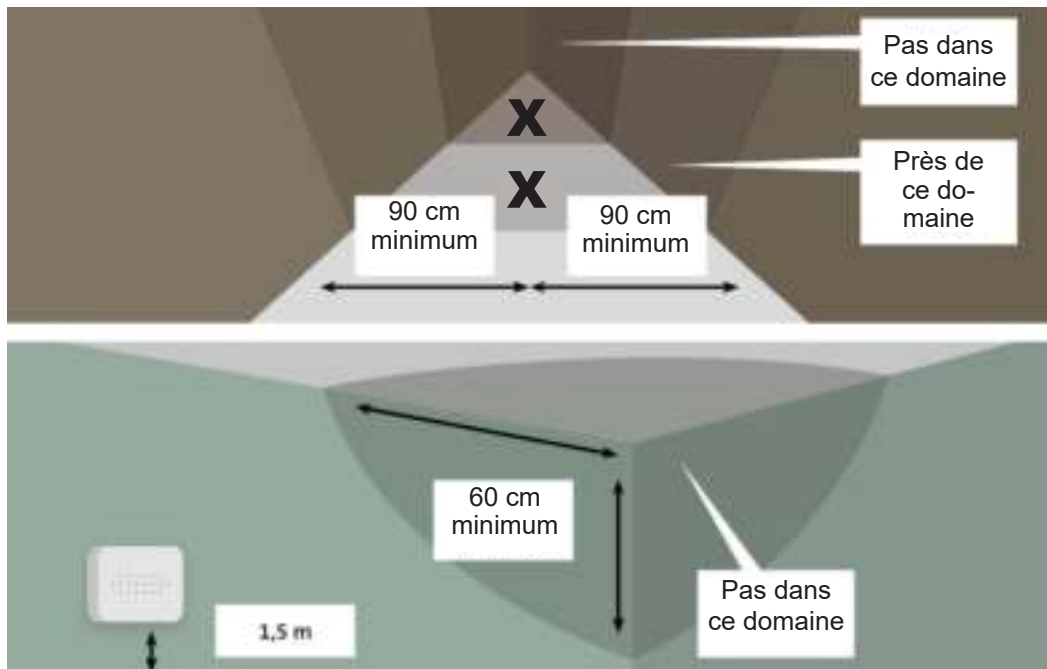

Dans des pièces non équipées d'appareils à combustion:

- Installez le détecteur de CO dans les pièces sans appareil à combustion de préférence à hauteur de respiration.
- Installez le détecteur de CO à distance des coins du toit, des plafonds voûtés ou de la pointe du toit
- Installez le détecteur de CO à 60 centimètres des murs et plafonds environnants.





Dans des pièces équipées d'appareils à combustion:

- Installez le détecteur de CO de 1 à 3 mètres de distance dans le flux d'air des appareils à combustion
- Installez le détecteur de CO à distance des coins du toit, des plafonds voûtés ou de la pointe du toit
- Dans les petites pièces (<4m³) installez le détecteur à l'extérieur de la pièce.
- Installez le détecteur de CO à 60 centimètres des murs et plafonds environnants.
- L'installation sur les murs et le plafond est possible dans les pièces équipées d'un appareil à combustion.

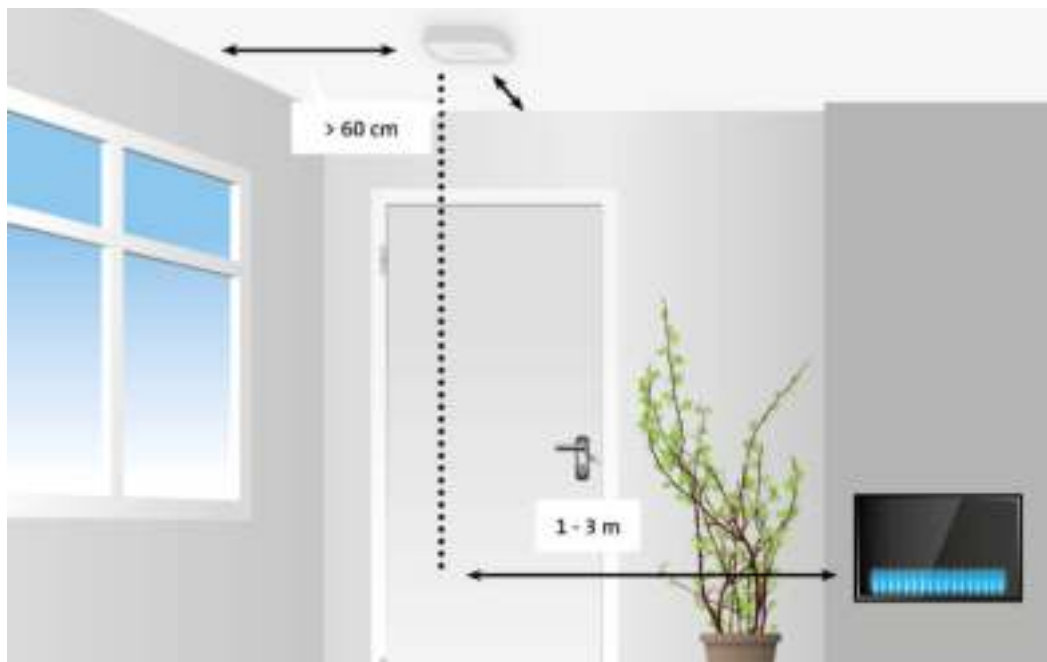



Dans les chambres à coucher:

- Installez le détecteur de CO dans les chambres à hauteur de respiration pendant le sommeil.
- Installez le détecteur de CO à distance des coins du toit, des plafonds voûtés ou de la pointe du toit



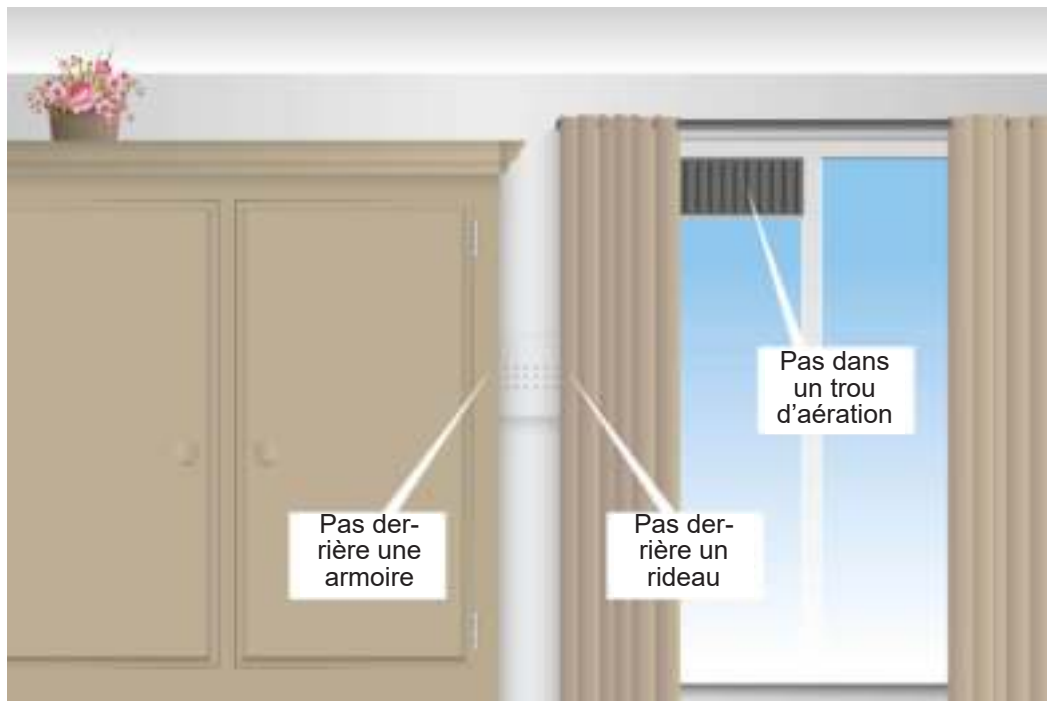

ENDROITS DÉCONSEILLÉS POUR L'INSTALLATION:

- N'installez pas le détecteur de CO à proximité d'un ventilateur de plafond.
- N'installez pas le détecteur de CO à proximité de bouches d'aération.
- N'installez pas le détecteur de CO à proximité de portes ou de fenêtres qui s'ouvrent vers l'extérieur.
- N'installez pas le détecteur de CO dans des pièces poussiéreuses, sales ou grasses comme les pièces de chauffage <4m³. La poussière, le gras et les produits chimiques ménagers peuvent avoir une influence sur le capteur.
- Installez le détecteur de CO à au moins 0.5 mètre de lampes à décharge de gaz (type halogène) en raison des interférences électroniques qui peuvent provoquer de fausses alarmes.
- N'installez pas le détecteur de CO dans des pièces humides comme la salle de bain.
- N'installez pas le détecteur de CO dans des pièces où la température est inférieure à -10°C ou supérieure à +45°C.
- N'installez pas le détecteur de CO dans une pièce où l'humidité est supérieure à 93% HR
- Ne jamais installer le détecteur de CO derrière un meuble ou un rideau. Le monoxyde de carbone doit pouvoir atteindre le capteur pour que celui-ci détecte correctement le niveau de monoxyde de carbone.
- Ne jamais installer le détecteur de CO à plat sur une table ou toute autre surface.
- Ne jamais installer le détecteur de CO dans une pièce où des bombes aérosols peuvent être utilisées type laque pour cheveux, déodorant

INSTALLATION :

1. Insérez les piles (fournies) dans le détecteur
 - A. Tournez la tige de sécurité vers l'intérieur.
 - B. Insérez les 3 piles AA en respectant le sens de polarité (Piles alcalines 1,5V AA - LR6)
 - C. Les voyants d'alimentation, d'erreur et d'alarme s'allument pendant 0,5 seconde et le détecteur émet un bref signal sonore.
2. Poussez le loquet de verrouillage hors de la plaque de fixation.
3. Installez la plaque de fixation à un endroit approprié.
4. Utilisez les chevilles et vis incluses.

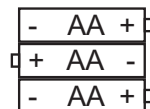

5. Vous pouvez effectuer un premier test en appuyant brièvement sur le bouton "test", voir également le paragraphe "TEST".
6. Enclenchez et verrouillez la plaque de fixation avec le détecteur de CO en insérant le loquet du dessus dans le trou jusqu'à ce que vous entendiez un clic.
7. Le détecteur de CO est maintenant opérationnel.

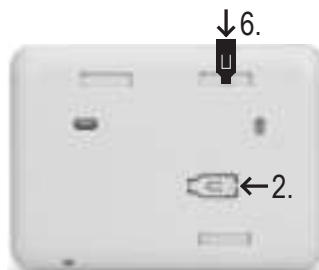

UTILISATION:

1. Toutes les 45 secondes, le voyant d'alimentation s'allume brièvement pour indiquer que le détecteur est en fonctionnement.
2. Lorsque le détecteur émet un bip court toutes les 60 secondes et que le voyant jaune "Erreur" clignote, les piles doivent être remplacées dès que possible. A partir de ces avertissements, le détecteur fonctionnera pendant 30 jours en mode veille ou 4 minutes en mode alarme.
3. Le tableau ci-dessous indique sous quel délai le détecteur déclenchera l'alarme.

Concentration de CO	PAS D'ALARME dans un délai de	ALARME au plus tard dans un délai de
30PPM	120 min.	-
50PPM	60 min.	90 min.
100PPM	10 min.	40 min.
300PPM	-	3 min.

Selon la norme EN50291.

4. Quand l'alarme se déclenche, elle s'arrête automatiquement dans les 6 secondes après que le détecteur est placé dans une pièce avec une concentration de CO inférieure à 40PPM.
5. Le signal d'alarme peut être désactivé pendant 10 minutes maximum en appuyant sur le bouton TEST pendant 3 secondes (<200PPM)
6. Le détecteur effectue automatiquement une inspection des anomalies toutes les 180 secondes.

TEST :

Lorsque le détecteur de CO fonctionne dans des conditions normales d'utilisation, le capteur et l'alarme doivent être testés au moins une fois par mois. Appuyez sur le bouton "TEST". Les voyants "POWER", "FAULT" et "ALARM" s'allument. Le détecteur émet alors 5 bips dans les 10 secondes et le voyant rouge "ALARM" s'allume également.

Si le détecteur présente une anomalie, le voyant jaune "FAULT" s'allume deux fois et émet deux bips par minute.

MISE SOUS SILENCE DE L'ALARME (FONCTION HUSH) :

Parfois, l'alarme peut se déclencher en raison de l'influence de facteurs extérieurs. Par exemple en présence d'une fumée avec une certaine concentration de monoxyde de carbone ou d'autres gaz chimiques. Si la concentration de CO est inférieure à 200PPM, appuyez sur le bouton "TEST". L'alarme s'arrête et le détecteur vérifie immédiatement le niveau de CO de nouveau. Si la concentration de CO est supérieure à 200PPM, il est impossible de stopper l'alarme.

Le voyant rouge clignote 8 fois par seconde et le signal sonore s'arrête pendant 10 minutes maximum. Si, après un délai de 10 minutes maximum, la concentration de CO est toujours supérieure à 200 PPM, l'alarme se déclenche de nouveau. Pendant la mise sous silence de l'alarme (fonction HUSH) appuyez sur le bouton de test pour désactiver immédiatement la fonction "mise sous silence" et rendre l'alarme de nouveau audible.

INDICATION DES VOYANTS LUMINEUX:

Voyant rouge : Alarme, présence de monoxyde de carbone

Voyant jaune : Anomalie au niveau du capteur

Voyant vert : Fonctionnement normal, le voyant vert clignote toutes les 45 secondes

INFORMATIONS CONCERNANT LES PILES:

1. Toutes les 45 secondes les piles sont automatiquement vérifiées.
2. Toutes les 45 secondes, le voyant vert s'allume brièvement tant que la tension totale des piles est supérieure à 3,6 volts. Cela signifie que la capacité des piles est correcte. Lorsque la tension des piles descend en dessous de 3,6 volts, le voyant jaune "Fault" s'allume brièvement une fois par minute et vous entendrez un bip: les piles doivent être remplacées dès que possible.

Utilisez des piles alcalines haute énergie (3 x LR6 / 1,5V AA). Les piles rechargeables ne conviennent pas. Les piles fournies ont une durée de vie d'environ 18 mois.

RAISON DE DÉFAILLANCE DU CAPTEUR :

Une défaillance peut provenir d'un circuit endommagé, d'un capteur défectueux ou de composants électroniques défectueux.

DÉFAILLANCE DU CAPTEUR CAUSÉE PAR DES GAZ CHIMIQUES :

Lorsque des gaz chimiques volatils tels que l'alcool sont la cause d'une erreur de détection, cela peut être corrigé en éteignant le détecteur et en le laissant à l'air libre pendant 24 heures. Cela permet de rétablir le capteur. Si l'anomalie persiste après 24 heures, le détecteur est défectueux et doit être remplacé. Ne réparez pas vous-même le détecteur, il doit être réparé par l'importateur.

Lorsque l'alarme est contaminée et endommagée par de fortes concentrations de gaz chimiques, le capteur peut être affecté avec pour conséquence une erreur temporaire ou un dommage permanent.

Lorsque l'alarme retentit et que vous sentez une odeur de gaz chimique, cela peut être la raison.

Le monoxyde de carbone est un gaz incolore et inodore. Les gaz chimiques ont une odeur. Les substances et gaz suivants peuvent provoquer de fausses alarmes ou endommager votre

Détecteur :

Méthane, propane, iso-butane, éthylène, éthanol, alcool, iso-propanol, benzène, toluène, acide, éther, gaz hydrogène, gaz hépatique, dioxyde de soufre, aérosol, propulseur, préparation d'alcool, peinture, diluant, dissolvant, agents de liaison, shampoing, baume après-rasage, parfum, échappement de voiture (démarrage à froid) et certains produits de nettoyage.

MESSAGES À L'ÉCRAN



Écran par défaut



Concentration élevée de CO >600PPM



Message d'erreur

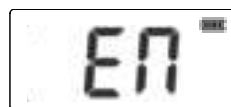

écran de démarrage



Affichage du test interne

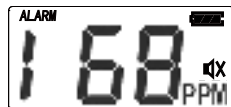

Fonction silence (MUTE) activée



Fin de vie du capteur (remplacer le produit)

ENTRETIEN :

Pour maintenir votre détecteur de CO en bon état de fonctionnement, veuillez suivre ces simples conseils :

- Une fois par mois, vérifiez le bon fonctionnement de l'alarme en appuyant sur le bouton de test.
- Une fois par mois, nettoyez le détecteur de CO avec la brosse de l'aspirateur ou avec un chiffon doux pour éliminer l'excès de poussière.
- Vérifiez que les piles ne soient pas endommagées, usagées et qu'elles ne fument pas.
- Ne laissez pas les enfants jouer avec le détecteur de CO.
- Sensibilisez les enfants aux dangers d'une intoxication au monoxyde de carbone.
- N'utilisez jamais de produits de nettoyage ou autres détergents pour nettoyer le détecteur de CO.
- N'utilisez pas de désodorisants d'air, de laques pour cheveux ou autres aérosols à proximité du détecteur de CO.
- Ne peignez pas le détecteur de CO. La peinture obstrue les trous d'aération empêchant le capteur de fonctionner.
- Ne démontez pas ou ne tentez pas de réparer vous-même votre détecteur; cela peut affecter sa fiabilité.

REPLACEMENT DES PILES :

Retirez le couvercle du compartiment des piles situé à l'arrière de l'appareil en le faisant glisser pour avoir accès aux piles. Retirez les piles de l'appareil et remplacez-les par 3 nouvelles piles alcalines haute énergie 1,5V AA - LR6, en respectant le sens de polarité en suivant les instructions qui figurent à l'intérieur du compartiment des piles.

REPLACEMENT DU CAPTEUR:

Le capteur a une durée de vie de 10 ans. Au bout de 10 ans, vous devez remplacer le produit dans son intégralité, le capteur seul ne peut pas être changé.

Si le voyant jaune s'allume au cours de ces 10 ans alors que vous avez changé les piles, veuillez vous référer au paragraphe "Défaillance du capteur causée par des gaz chimiques".

Si le voyant jaune "FAULT" s'allume 3 fois et qu'il émet 3 bips par minute, le détecteur complet doit être remplacé. Il s'agit de l'avertissement de fin de vie.

CARACTÉRISTIQUES:

Alimentation:	3 piles LR6, 1,5V AA high energy Alcaline
Sensibilité et Temps:	30ppm, alarme n'est pas activée dans les 120 minutes 50ppm, donne alarme dans les 60~90 minutes 100ppm, donne alarme dans les 10~40 minutes 300ppm, donne alarme dans les 3 minutes
Consommation en mode veille:	<30µA
Consommation en mode alarme:	<65mA
Puissance sonore de l'alarme:	>85dB (à 3m)
Conditions environnementales lors de l'utilisation:	-10~+45°C, 0~93% humidité de l'air.
Type:	Type B (sortie non contrôlée)

ENVIRONNEMENT :

Ne jetez pas les piles usagées avec les ordures ménagères. Apportez-les à un point de collecte local pour le recyclage des déchets chimiques.

Au terme du cycle de vie du produit, ne le jetez pas avec les déchets ménagers, déposez-le dans un point de collecte pour le recyclage des équipements électriques et électroniques.



DECLARATION DE CONFORMITÉ:

La déclaration de conformité est disponible sur le site internet à cette adresse:
<http://DOC.hesdo.com/COA3910-DOC.pdf>

Der COA3910 ist ein CO-Detektor, der insbesondere für die Erkennung von Kohlenmonoxid in Ihrem Wohnbereich konzipiert wurde.

ALLGEMEIN:

Was ist Kohlenmonoxid?

Kohlenmonoxid, CO genannt, wird auch Kohlenmonoxid genannt. Es ist ein farbloses, geschmackloses, geruchloses und giftiges Gas. **ACHTUNG** das ist CO (Kohlenmonoxid) und nicht CO₂ (Kohlendioxid).

SIE KÖNNEN KOHLENMONOXID NICHT SEHEN,
RIECHEN ODER SCHMECKEN UND ES KANN TÖDLICH SEIN.

CO wird als Teil einer heißen Gasmischung emittiert und neigt daher dazu aufzusteigen, bis es abkühlt. Dies steht im Gegensatz zu CO₂, das schwerer als Luft ist und abfällt.

Alle Kraftstoffarten können Kohlenmonoxid produzieren.

Häufigste CO-Quellen:

Die meisten Kohlenmonoxid-Quellen sind fehlerhafte Gasöfen zum:

- Heizen (Heizkessel, Geysir, Gasheizung, tragbare Brennstoffherde)
- Kochen
- Laufende Fahrzeuge in einer angrenzenden Garage
- Verstopfte Kamine, Rauchrohre oder offene Kamine
- Mit Kraftstoff betriebene Werkzeuge
- Offenes Feuer in geschlossenen Räumen.

Das COA3910 erfasst keine anderen Gase als CO-Gas.

Symptome einer Kohlenmonoxidvergiftung:

Schwindel, Müdigkeit, Schwäche, Kopfschmerzen, Übelkeit, Erbrechen, Schläfrigkeit und Verwirrung.

Jeder reagiert sensibel auf die Gefahren von Kohlenmonoxid, Experten sind sich jedoch darüber einig dass Kleinkinder, Schwangere und das ungeborene Babies,, Senioren und Personen mit Herz- oder Atemproblemen das größte Risiko für ernsthafte oder sogar tödliche Verletzungen haben. Ein autorisierter Installateur muss Ihre Heizungsanlage, Entlüftungsöffnungen, Kamin- und Rauchrohre jedes Jahr prüfen und reinigen.

Wichtig:

- Der CO-Detektor ist kein Ersatz für Rauch-, Brand- oder andere Detektoren.
- Der Detektor muss von einer kompetenten Person installiert werden.
- Dieser Detektor kann Personen mit bestimmten Krankheiten nicht schützen
- Dieser Detektor kann möglicherweise keine chronischen Gesundheitsauswirkungen von Kohlenmonoxid auf den Körper verhindern.

- Der CO-Detektor ist kein Ersatz für korrekte Installation, Nutzung und regelmäßige Wartung von Verbrennungsanlagen und auch nicht für ausreichende Belüftung der Räume, in denen diese Geräte genutzt werden.
- Wir empfehlen, dass Sie den CO-Detektor wöchentlich mit der Taste "TEST/MENÜ" am CO-Detektor testen.
- Dieser CO-Detektor gibt nur dann einen Alarm aus, wenn er an seinem Sensor Kohlenmonoxid erkennt. Daher kann Kohlenmonoxid woanders präsent sein und der Alarm ertönt nicht.
- Wenn der Alarm ertönt, ist mögliches schädliches Kohlenmonoxid vorhanden! Kohlenmonoxid kann tödlich sein!

CO-Konzentration	Dauer der Einatmung und Symptome
50PPM	Die maximale Konzentration, die ein gesunder Erwachsener in 8 Stunden aushalten kann.
200PPM	Nach 2-3 Stunden leichte Kopfschmerzen, Gefühl der Schwäche, Schwindel, Übelkeit
400PPM	Innerhalb von 1-2 Stunden Schmerzen in der Stirn; nach 3 Stunden lebensbedrohlich.
800PPM	Innerhalb von 45 Min. Schwindel, Übelkeit, Krämpfe; Bewusstlosigkeit innerhalb von 2 Stunden; in 2-3 Stunden tödlich.
1600PPM	Innerhalb von 20 Minuten Kopfschmerzen, Schwindel, Übelkeit; in 1 Stunde tödlich.
3200PPM	Innerhalb von 5-10 Minuten Kopfschmerzen, Schwindel, Übelkeit; in 25-30 Min. tödlich.
6400PPM	Innerhalb von 1-2 Min. Kopfschmerzen, Schwindel, Übelkeit; in 10-15 Min. tödlich.
12800PPM	In 1-3 Min. tödlich.

Alarm

Wenn der CO-Detektor den Alarm ausgibt, kann Kohlenmonoxid (CO) vorhanden sein, was tödlich sein kann. Daher ignorieren Sie niemals diesen Alarm.

Im Alarmfall blinkt die rote ALARM-LED 5 Mal schnell und gibt 5 kurze Pieptöne ab. Der Alarmzyklus wird alle 10 Sekunden 3-mal wiederholt. Sobald die CO-Konzentration unter 40PPM fällt, wird der Alarm beendet.

Wenn die CO-Konzentration 30PPM für 60 Minuten oder 40PPM für 40 Minuten übersteigt, ertönt die Warnung für niedrigen CO-Gehalt. Einmal alle 5 Minuten blinkt die rote Alarm-LED 4 Mal und es ertönen gleichzeitig 4 kurze Signaltöne.

Was zu tun ist, wenn der Alarm ertönt:

1. Öffnen Sie Türen und Fenster und gehen Sie sofort an die frische Luft. Überprüfen Sie, ob alle das Gebäude verlassen haben.
2. Rufen Sie einen offiziellen Installateur an, der die richtige Funktion und den Wartungsstatus der Verbrennungsquelle (Gas- oder ölbetriebene Geräte) inspiziert, die der Grund für den CO-Alarm sein könnte..
3. Gehen Sie nur dann in das Gebäude zurück, wenn die Ursache behoben und das Gebäude gut gelüftet ist.

Der Alarmton kann für bis zu 10 Minuten ausgeschaltet werden (Hush-Funktion), indem Sie die TEST-Taste 3 Sekunden lang gedrückt halten (<200PPM).

Die Zeit, in der die Hush-Funktion aktiv ist, hängt von der gemessenen CO-Konzentration ab. Die Rauschzeit nimmt mit steigender CO-Konzentration ab. Über 200PPM ist die Hush-Funktion nicht möglich.

Wenn die CO-Konzentration sinkt, wird der Alarm schließlich automatisch gestoppt. Drücken Sie die Testtaste während der Stummschaltfunktion, um die Stummschaltfunktion sofort zu deaktivieren und den Alarm hörbar zu machen.

Empfohlene positionierung für den COA3910

Allgemein

- Installieren Sie den CO-Detektor an einem Ort, wo Sie den Alarm in Schlafzimmern hören können.
- In Häusern mit mehreren Stockwerken ist es ratsam, in jedem Stockwerk einen CO-Detektor zu installieren.
- Installieren Sie den Detektor an einer Stelle, wo die wöchentliche Prüfung, einfach, durchgeführt werden kann.
- Wir empfehlen, in jedem Raum mit einem Verbrennungsgerät einen CO-Alarm am Luftauslass des Geräts zu installieren.

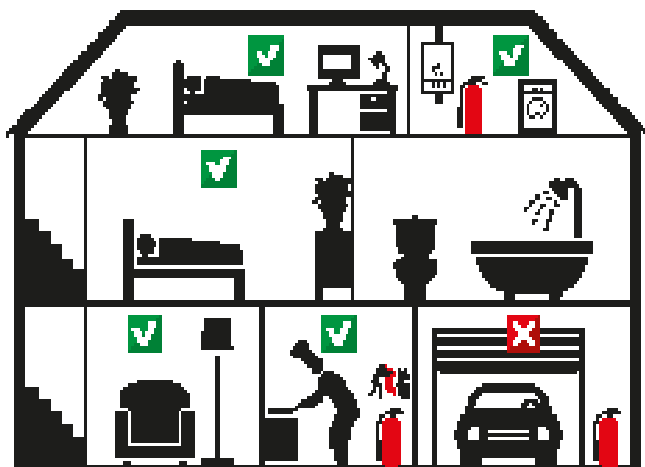

✓ EMPFOHLEN

✓ OPTIONAL

✗ NICHT BENUTZEN

AUCH VERFÜGBAR



Rauchdetektoren, Feuerlöscher
und Feuerlöschdecken



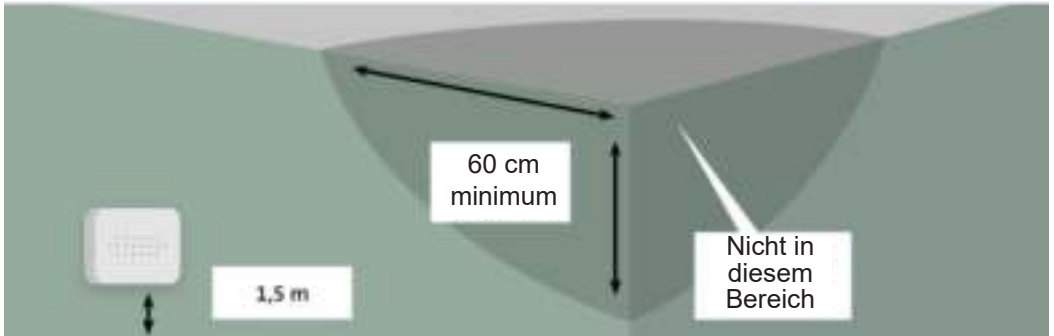
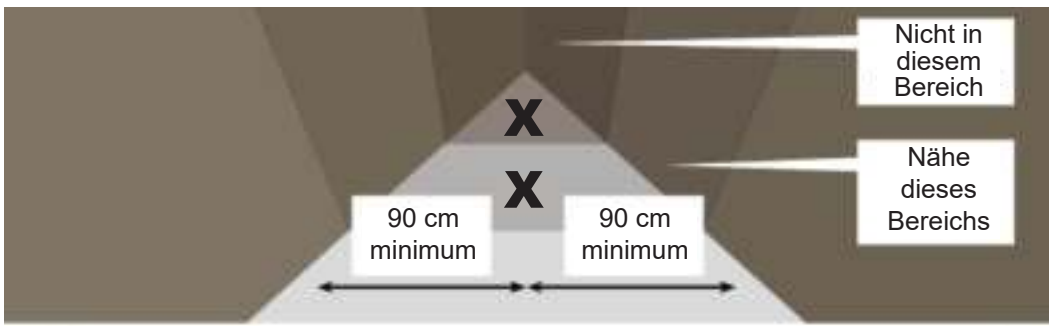

In Räumen ohne offene Verbrennungsgeräte

- Installieren Sie den CO-Detektor in Räumen ohne Verbrennungsgeräte, vorzugsweise in Atemhöhe.
- Installieren Sie den CO-Detektor nicht auf Dachfirste, Deckengewölbe oder Vordächer.
- Installieren Sie den CO-Detektor 60 Zentimeter von umgebenden Wänden und Decken.





In Räumen mit offene Verbrennungsgeräte

- Installieren Sie den CO-Detektor 1 zum 3 m zu Verbrennungsgeräten, innerhalb des Luftstroms des Verbrennungsgeräts..
- Installieren Sie den CO-Detektor nicht auf Dachfirste, Deckengewölbe oder Vordächer.
- Bei kleineren Räumen (4m^3) sollte der Detektor außerhalb dieser Räume installiert werden.
- Installieren Sie den CO-Detektor 60 Zentimeter von umgebenden Wänden und Decken. Die Installation an Wänden und Decken ist in Räumen mit einer Verbrennunggeräte möglich.

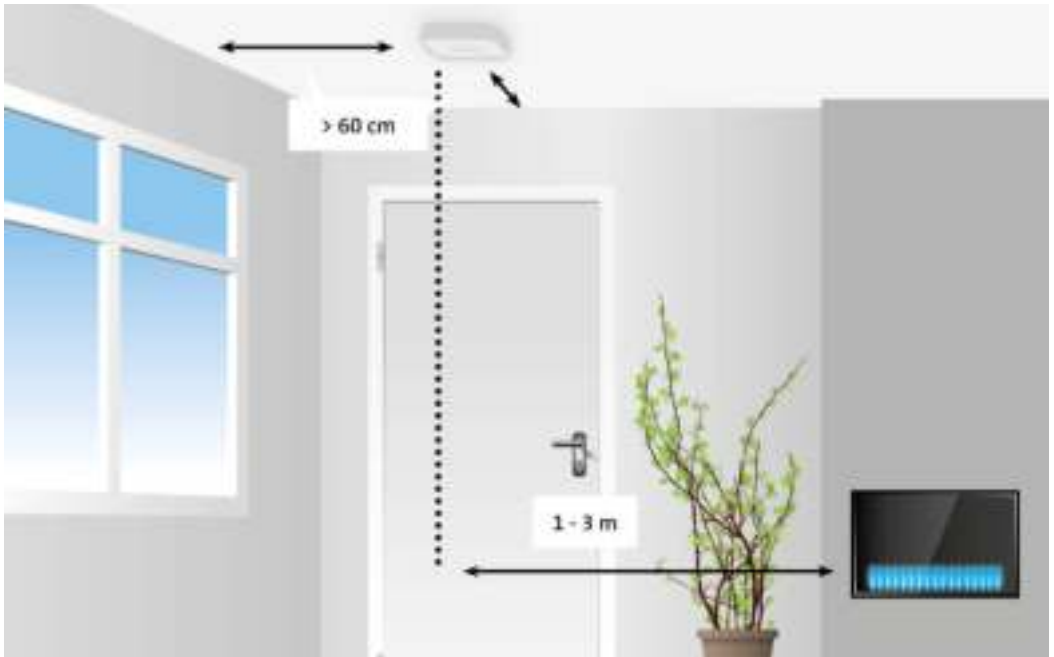



In den Schlafzimmern

- Installieren Sie den CO-Alarm in Schlafräumen in Atemhöhe während des Schlafes.
- Installieren Sie den CO-Detektor nicht auf Dachfirste, Deckengewölbe oder Vordächer.



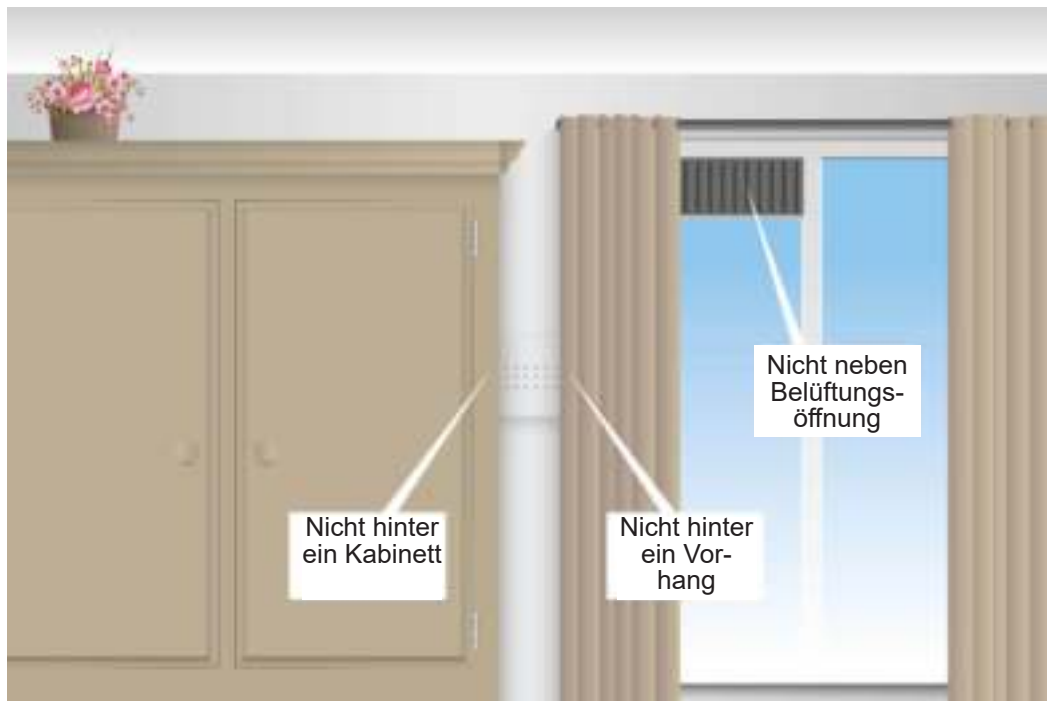

VERMEIDEN SIE FOLGENDE STELLEN FÜR DIE INSTALLATION:

- Installieren Sie den CO-Detektor niemals in turbulenter Luft von Deckenventilatoren.
- Installieren Sie den CO-Detektor niemals neben Belüftungsöffnungen mit frischer Luft
- Installieren Sie den CO-Detektor niemals in der Nähe von Türen und Fenstern, die nach außen geöffnet werden.
- Installieren Sie den CO-Detektor niemals in der Nähe von extrem staubigen, schmutzigen oder fettigen Räumen, wie z.B. Heizräumen <math>< 4\text{m}^3</math> oder Speisekammern fern. Staub, Fett und Haushaltschemikalien können den Sensor beeinträchtigen.
- Installieren Sie den CO-Detektor mindestens 0,5 m von Gasentladungslampen (Halogen) entfernt, weil elektronische Interferenzen zu Fehlalarmen führen können.
- Installieren Sie den CO-Detektor niemals in feuchten und nassen Räumen fern, wie z.B. Badezimmer.
- Installieren Sie den CO-Alarm nicht an einem Ort, an dem die Temperatur weniger als -10°C oder mehr als $+45^{\circ}\text{C}$ beträgt.
- Installieren Sie den CO-Melder nicht an einem Ort, an dem die Luftfeuchtigkeit höher als 93 %RH ist.
- Installieren Sie den CO-Detektor niemals hinter Vorhängen oder Möbeln. Kohlenmonoxid muss den Sensor erreichen können, um sicherzustellen, dass der Sensor Kohlenmonoxidemengen richtig erkennen kann.
- Installieren Sie den CO-Detektor niemals flach auf einen Tisch oder eine ähnliche Oberfläche.
- Installieren Sie den CO-Detektor niemals in Räumen gebrauch gemacht wird von Spraydosen (Haarspray, Deo)

INSTALLATION:

1. Setzen Sie die Batterien (inklusive) in den Detektor ein.
A. Drehen Sie die Sicherungsstifte nach innen.
B. Legen Sie die 3 AA-Batterien unter Beachtung der Polarität ein.
(Hochenergie-Alkalibatterien 1,5V AA - LR6)
C. Die Netz-, Störungs- und Alarm-LEDs leuchten für 0.5 Sekunde auf und der Melder gibt ein kurzes akustisches Signal ab.
2. Drücken Sie die Verriegelung aus der Montageplatte heraus.
3. Installieren Sie die Befestigungsplatte an einer geeigneten Stelle
4. Brauchen Sie die Dübel und Schrauben (inklusive).
5. Sie können durch kurzes Drücken der Testtaste den ersten Test durchführen, siehe auch Abschnitt "Testen"
6. Verriegeln Sie nun die Montageplatte mit dem CO-Melder, indem Sie den Riegel auf der Oberseite in die Bohrung stecken, bis Sie ein Klicken hören.
7. Der CO-Detektor funktioniert sofort.

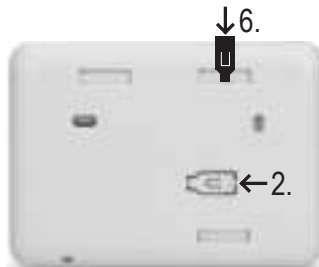
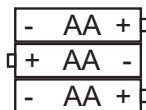

EINSATZ:

1. Die Power-LED leuchtet alle 45 Sekunden auf, um anzuzeigen, dass der Melder arbeitet.
2. Wenn der Melder alle 60 Sekunden einen kurzen Piepton abgibt und die gelbe „Fault“-LED blinkt, sollten die Batterien so schnell wie möglich ausgetauscht werden. Wenn diese Warnungen beginnen, arbeitet der Melder für 30 Tage im Standby-Modus oder 4 Minuten im Alarm-Modus.
3. Die nachstehende Tabelle zeigt an, wann der Detektor den Alarm ausgibt.

CO-Konzentration	KEIN ALARM für	ALARM für
30PPM	120 min.	-
50PPM	60 min.	90 min.
100PPM	10 min.	40 min.
300PPM	-	3 min.

In Übereinstimmung mit der EN50291 Norm.

4. Wenn der Alarm ertönt, soll er innerhalb 6 Sekunden, nachdem der Detektor in einen Raum mit einer CO-Konzentration unter 40 PPM gebracht wurde, abschalten.
5. Der Alarmton kann bis zu 10 Minuten lang ausgeschaltet werden, indem Sie die TEST-Taste 3 Sekunden lang gedrückt halten (<200PPM).
6. Der Melder führt alle 180 Sekunden automatisch eine Fehlerprüfung durch.

TESTEN:

Wenn der CO-Melder unter normalen Bedingungen in Betrieb ist, sollten der Sensor und die Sirene mindestens einmal im Monat getestet werden. Drücken Sie die Taste „TEST“. „POWER“, „FAULT“ und „ALARM“ LED leuchten. Dann gibt der Melder innerhalb von 10 Sekunden 5 Pieptöne ab und zusätzlich leuchtet die rote LED „ALARM“. Jetzt ist alles in Ordnung.

Wenn der Melder eine Störung anzeigt, leuchtet die gelbe LED „FAULT“ zweimal auf und gibt 2 Pieptöne pro Minute ab.

STUMMSCHALTUNG ALARM (HUSH-FUNKTION):

Manchmal kann der Alarm aufgrund des Einflusses von Umweltfaktoren ertönen. Zum Beispiel Rauch mit bestimmten Konzentrationen von Kohlenmonoxid oder anderen chemischen Gasen. Wenn der CO-Pegel niedriger als 200PPM ist, drücken Sie die Taste „TEST“. Der Alarm wird gestoppt und der Melder prüft sofort

wieder den CO-Wert. Wenn die Konzentration höher als 200PPM ist, ist es unmöglich, den Alarm zu stoppen. Die rote LED blinkt 8 Mal pro Sekunde und das Tonsignal wird für maximal 10 Minuten gestoppt. Wenn die Konzentration nach maximal 10 Minuten immer noch über 200PPM liegt, wird der Alarm erneut aktiviert. Drücken Sie die Testtaste während der Stummschaltfunktion, um die Stummschaltfunktion sofort zu deaktivieren und den Alarm wieder hörbar zu machen.

LED-ANZEIGE:

Rote LED	Alarm, Kohlenmonoxid vorhanden
Gelbe LED	Sensorproblem
Grüne LED	Normale Funktion, alle 45 Sekunden blinkt das grüne LED

BATTERIEINFORMATIONEN ANZEIGEN:

1. Die Batterie wird automatisch alle 45 Sekunden überprüft.
2. Alle 45 Sekunden leuchtet die grüne LED kurz auf, solange die Batteriespannung über 3,6 Volt liegt. Dies bedeutet, dass die Batteriekapazität gut ist. Fällt die Batteriespannung unter 3,6 Volt, ist ein Piepton zu hören, die gelbe LED leuchtet kurz auf. Die Batterien sollten nun so schnell wie möglich ausgetauscht werden.

Wenn leere Batterien angezeigt werden, sollten die Batterien schnellstmöglich ausgetauscht werden. Verwenden Sie Alkaline-Hochenergiebatterien (3 x LR6/1,5 V AA). Aufladbare Batterien sind nicht geeignet. Mit den mitgelieferten Batterien dauert es etwa 18 Monate, bevor die Batterien erschöpft sind.

GRUND FÜR SENSORFEHLER:

Ein Fehler könnte an einer defekten Schaltung, einem fehlerhaften Sensor oder fehlerhafter Elektronikteile liegen.

SENSORFEHLER VERURSACHT DURCH CHEMISCHE GASE:

Wenn flüchtige chemische Gase wie Alkohol die Ursache für Fehlererkennung sein, können Sie korrigiert werden indem Sie den Detektor ausschalten und für 24 Stunden an der frischen Luft lassen. Dadurch wird der Sensor wiederhergestellt. Wenn der Fehler nach diesen 24 Stunden nicht gelöscht ist, ist der Detektor fehlerhaft und sollte ausgetauscht werden. Reparieren Sie den Detektor nicht selbst, sondern lassen ihn vom Importeur reparieren.

Wenn der Alarm durch hohe Konzentrationen an chemischen Gasen kontaminiert und beschädigt ist, könnte der Sensor beeinträchtigt werden. Dies führt zu einem vorübergehenden Fehler oder permanenter Beschädigung. Wenn der Alarm ertönt und Sie chemisches Gas riechen, könnte dies die Ursache sein. Kohlenmonoxid ist ein farb- und geruchloses Gas. Chemische Gase riechen.

Folgende Substanzen und Gase können Fehlalarme verursachen oder den Detektor permanent beschädigen: Methan, Propan, Isobutan, Ethylen, Ethanol, Alkohol, Isopropanol, Benzol, Toluol, Säure, Äther, Wasserstoff, hepatisches Gas, Schwefeldioxid, Aerosol, Treibmittel, Alkohollösung, Farbe, Verdünner, Bindemittel, Shampoo, Aftershave-Balsam, Parfüm, Autoabgase (Kaltstart) und bestimmte Reinigungsmittel.

BILDSCHIRMMELDUNGEN :



Standard-Bildschirm



Hohe CO-Konzentration
>600PPM



Fehlermeldung

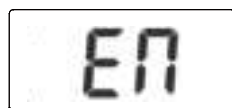

Startanzeige



Interner Testbildschirm

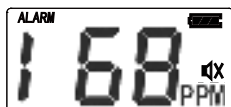

Stummschaltfunktion
ein



Ende der Sensorlebensdauer
(Produkt ersetzen)

WARTUNG:

Um die richtige Funktionsfähigkeit des CO-Detektors beizubehalten, befolgen Sie bitte diese einfachen Schritte:

- Prüfen Sie einmal im Monat durch Drücken der Testtaste, ob der Alarm ordnungsgemäß funktioniert.
- Reinigen Sie den CO-Detektor mit einem Staubsauger oder einem weichen Tuch oder bürsten Sie ihn jeden Monat ab, um übermäßigen Staub zu entfernen.
- Überprüfen Sie, ob die Batterien beschädigt, erschöpft oder korrodiert sind.
- Erklären Sie Kindern, dass sie nicht mit dem CO-Detektor spielen dürfen.
- Stellen Sie sicher, dass sie über die Gefahren einer Kohlenmonoxidvergiftung Bescheid wissen.
- Reinigen Sie den CO-Detektor niemals mit Reinigungsmitteln oder anderen Lösungen.
- Verwenden Sie in der Nähe des CO-Detektors niemals Lüfterfrischer, Haarspray oder andere Aerosole.
- Malen Sie den CO-Detektor nicht an. Farbe bedeckt die Öffnungen, so dass der Sensor kein CO erkennen kann.
- Das Produkt niemals selbst zerlegen, reparieren oder modifizieren; es besteht ein hohes Risiko, dass es nicht mehr richtig oder zuverlässig funktioniert.

BATTERIEAUSTAUSCH:

Entfernen Sie die Batterieabdeckung auf der Rückseite des Geräts, indem Sie die Abdeckung vom Produkt abschieben; Sie haben nun Zugang zu den Batterien.

Entfernen Sie die Batterien aus dem Gerät und ersetzen Sie sie durch 3x neue High Energy Alkaline-Batterien 1,5V AA - LR6, wobei Sie darauf achten müssen, dass die Polarität der Batterien mit den Anweisungen im Batteriefach übereinstimmt.

SENSORAUSTAUSCH:

Der Sensor hat eine Lebensdauer von 10 Jahren. Nach 10 Jahren müssen Sie das komplette Produkt ersetzen, der Sensor selbst ist nicht austauschbar.

Wenn innerhalb dieser 10 Jahre die gelbe LED leuchtet, obwohl Sie die Batterien wieder angeschlossen oder ausgetauscht haben, schlagen Sie bitte im Abschnitt "Sensorfehler verursacht durch chemische Gase" nach.

Wenn die gelbe „FAULT“-LED 3 Mal aufleuchtet und 3 Pieptöne pro Minute zu hören sind, sollte das gesamte Produkt ausgetauscht werden. Dies ist die End of Life Warnung.

TECHNISCHE DATEN:

Stromversorgung:	3 x LR6, 1,5 V AA Alkaline-Hochenergiebatterien
Empfindlichkeit und Zeit:	30 ppm, Alarm wird innerhalb von 120 Minuten nicht aktiviert
	50 ppm, Alarm wird innerhalb von 60-90 Minuten aktiviert
	100 ppm, Alarm wird innerhalb von 10-40 Minuten aktiviert
	300 ppm, Alarm wird innerhalb von 3 Minuten aktiviert
Standby-Verbrauch:	<30µA
Verbrauch bei Alarm:	<65mA
Schalldruck bei Alarm:	>85 dB (3 m Abstand)
Umweltbedingungen während des Betriebs:	-10~+45°C, 0~93% Luftfeuchtigkeit
Typ:	Typ B (ungeprüfter Ausgang)

UMWELT:

Leere Batterien nie beim normalen Müll entsorgen, sondern wie lokal angeordnet. Auch Ihr COA3910 Gerät nie mit dem normalen Müll entsorgen, sondern entsprechend für Recycling abgeben.

KONFORMITÄTSERKLÄRUNG

Die Konformitätserklärung ist auf der Website <http://DOC.hesdo.com/COA3910-DOC.pdf>



GENERAL:

What is carbon monoxide?

Carbon monoxide, designated CO, is also called carbon monoxide. It is a colorless, tasteless, odorless and poisonous gas. ATTENTION this is CO (carbon monoxide) and not CO₂ (carbon dioxide).

YOU CANNOT SEE, SMELL OR TASTE CARBON MONOXIDE AND IT CAN BE FATAL.

CO is emitted as part of a hot gas mix and therefore it tends to rise until it cools down. This is in contrast to CO₂, which is heavier than air and drops.

All fuel types can produce carbon monoxide.

Most common CO sources:

The most common carbon monoxide sources are (faulty) gas devices used for:

- Heating (Central heating boiler, Geysers, gas heater, portable fuel stoves)
- Cooking
- Vehicles running in an adjacent garage
- Clogged chimneys, smoke ducts or fireplaces
- Fuel-powered tools
- The use of open fire in an enclosed space

The COA3910 does not detect any gases other than CO gas.

Symptoms of carbon monoxide poisoning:

Symptoms of carbon monoxide poisoning are dizziness, fatigue, weakness, headaches, nausea, vomiting, sleepiness and confusion.

Everybody is sensitive to the dangers of carbon monoxide, experts agree however that small children, pregnant women and their unborn babies, elderly people and persons with heart or breathing problems have the highest risk of serious or even fatal injuries. Every year an authorized installer must inspect and clean your heating system, vents, chimney and smoke ducts.

Important:

- This CO detector is not a replacement for smoke, fire or other detectors.
- The detector must be installed by a competent person.
- This detector cannot protect people with special medical conditions
- This detector might not prevent any chronic health effects of carbon monoxide on the body.

- This CO detector is not a replacement for the correct installation, use and periodic maintenance of combustion equipment, nor adequate ventilation of spaces in which these devices are being used.
- We recommend you to weekly test the CO detector using the "TEST/RESET" button on the

CO detector.

- This CO detector only sounds the alarm when carbon monoxide is present at its sensor. Therefore, it's possible for carbon monoxide to be present elsewhere and the alarm doesn't sound.
- When the alarm sounds, possible harmful carbon monoxide levels are present! Carbon monoxide can be deadly!

CO concentration	Period of inhaling and symptoms
50PPM	The maximum concentration a healthy adult can withstand in 8 hours.
200PPM	After 2-3 hours, mild headache, sensations of weakness, dizziness, nausea.
400PPM	Within 1-2 hours, ache in forehead; after 3 hours, life-threatening.
800PPM	Within 45 mins, dizziness, nausea, convulsions; Loss of consciousness within 2 hours; Fatal within 2-3 hours.
1600PPM	Within 20 mins, headache, dizziness, nausea; Fatal within 1 hour.
3200PPM	Within 5-10 mins, headache, dizziness, nausea; Fatal within 25-30 mins.
6400PPM	Within 1-2 min, headache, dizziness, nausea; Fatal within 10-15 mins.
12800PPM	Fatal within 1-3 min.

Alarm

When the CO detector sounds the alarm, carbon monoxide (CO) might be present which can be fatal. Therefore, never ignore this alarm.

When alarmed, the red ALARM LED will blink rapidly 5 times and emit 5 short audible beeps. The alarm cycle will repeat 3 times every 10 seconds. Once the carbon monoxide concentration falls below 40PPM the alarm will stop.

If the CO concentration exceeds 30PPM for 60 minutes or 40PPM for 40 minutes the low CO concentration alert will sound. Once every 5 minutes, the red alarm LED will simultaneously flash 4 times and 4 short sounds will sound.

What to do when the alarm sounds:

1. Open doors and windows and immediately do outside into the fresh air. Check whether everybody has left the building.
2. Call an official installer to inspect the correct functioning and state of maintenance of the combustion source (gas or oil powered equipment) that could be the cause for the CO alarm.
3. Only enter the building again after the cause has been resolved and the building has been well ventilated.

The alarm sound can be turned off for up to 10 minutes (Hush function) by pressing and holding the TEST key for 3 seconds (<200PPM).

The time the hush function is active depends on the measured CO concentration. The hush time decreases as the CO concentration increases. Above 200PPM the hush function is not possible.

When the CO concentration drops, the alarm will eventually stop automatically. During the hush function, press the test button to immediately disable the hush function and make the alarm audible.

Recommended locations for the installation of the COA3910

General

- Install the CO detector in a location where the alarm can be heard inside bedrooms.
- In houses with multiple floors, it's recommended to install a CO detector on each floor.
- Install the detector on a spot where the weekly check can be performed easily.
- We recommend that a CO detector be hung in every room with a combustion appliance at the air outlet of the appliance.

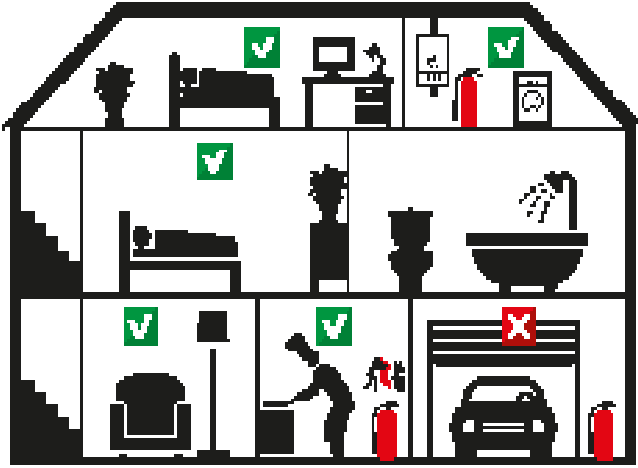

- ✓ RECOMMENDED
- ✓ OPTIONAL
- ✗ DON'T USE

ALSO AVAILABLE



Smoke detectors, Fire extinguishers
and Fire blankets



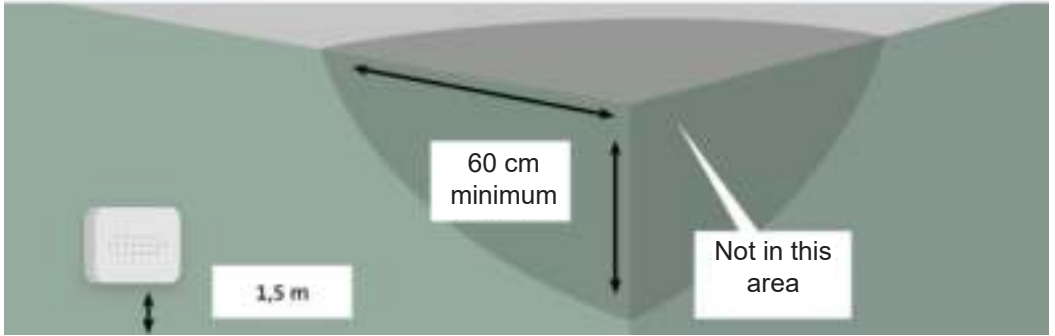
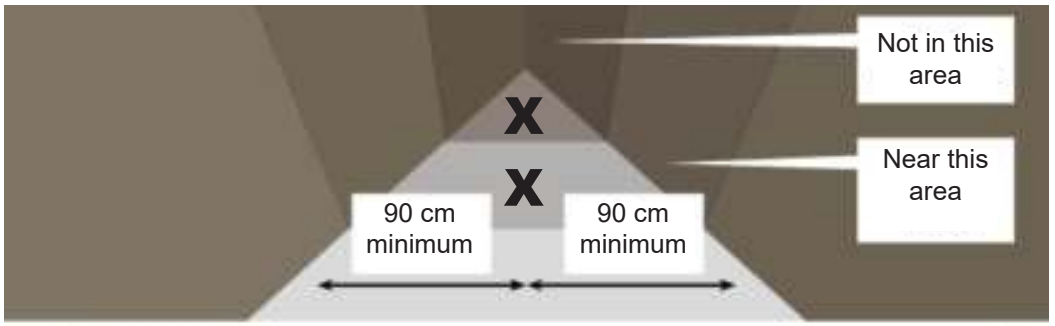

In spaces without combustion devices

- Install the CO detector in spaces without combustion devices, preferably at breathing height.
- Install the CO detector way from of roof ridges, corners, arched ceilings or front roofs.
- Install the CO detector 60 centimeters from surrounding walls and ceilings.



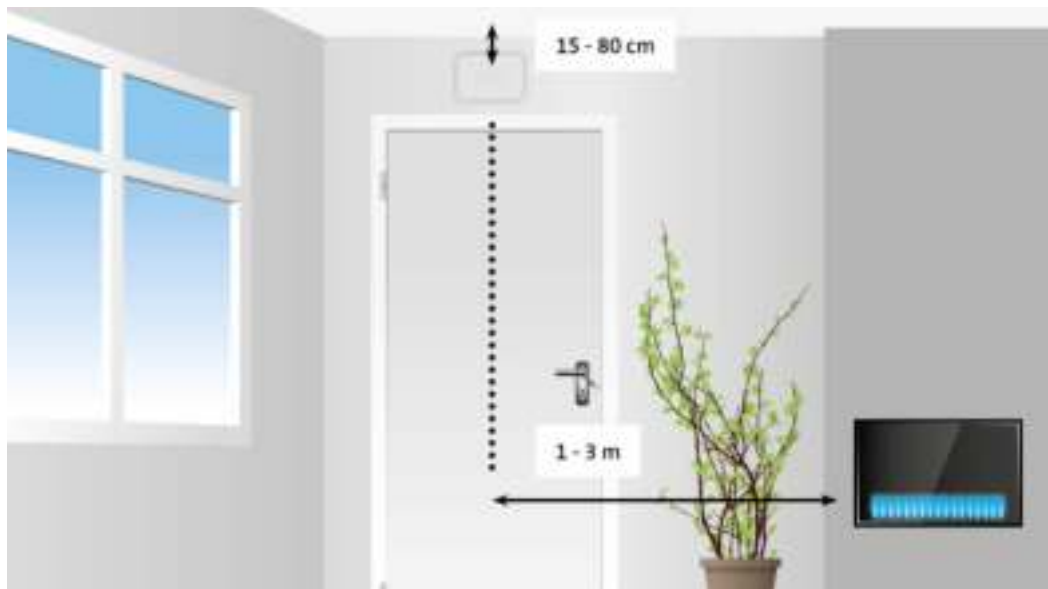

In spaces with combustion devices

- Install the CO detector at 1 to 3 meters away from combustion devices, within the air flow from the combustion device.
- Install the CO detector way from of roof ridges, corners, arched ceilings or front roofs.
- In the case of smaller spaces ($<4\text{m}^3$), the detector should be installed outside these spaces.
- Install the CO detector 60 centimeters from surrounding walls and ceilings. Installation on both walls and ceiling is possible in rooms with a combustion device.

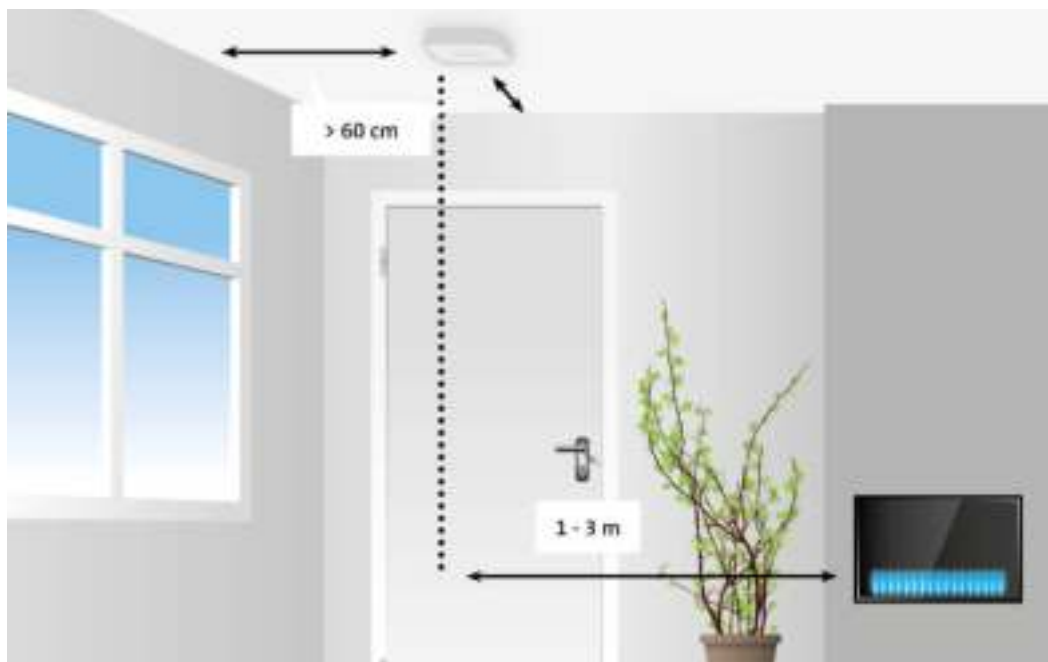



In bedrooms

- Install the CO alarm in bedrooms at breathing height while sleeping.
- Install the CO detector way from of roof ridges, corners, arched ceilings or front roofs.



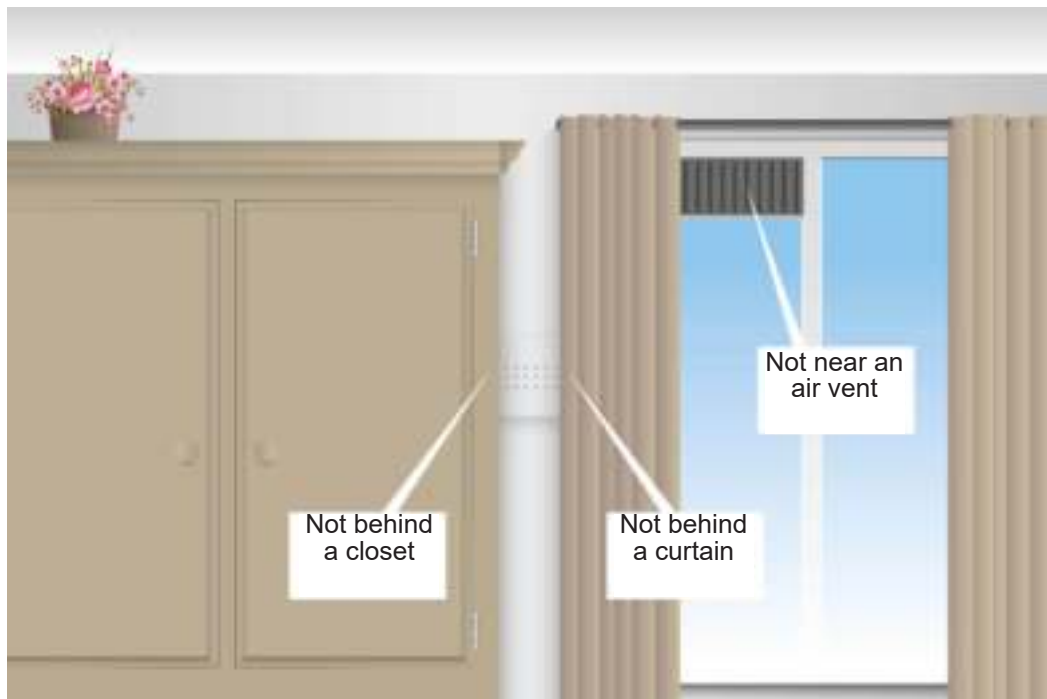

AVOID THE FOLLOWING PLACES FOR INSTALLATION:

- Do not install the CO-detector in the turbulent air created by ceiling fans.
- Do not install the CO-detector near vents with fresh air.
- Do not install the CO-detector near doors and windows leading outdoors.
- Do not install the CO-detector near extremely dusty, dirty or greasy spaces such as heating spaces <math><4\text{m}^3</math> or pantries. Dust, grease and household chemicals can affect the sensor.
- Install the CO detector at least 0.5 meters away from gas discharge lamps (halogen) because of electronic interferences that can lead to false alarms.
- Do not install the CO detector in humid and wet spaces, such as the bathroom.
- Do not install the CO detector in a location where the temperature is lower than -10°C or warmer than $+45^{\circ}\text{C}$.
- Do not install the CO detector in a place where the humidity is higher than 93%RH.
- Never install the CO detector behind curtains or furniture. Carbon monoxide must be able to reach the sensor to ensure the sensor can properly detect carbon monoxide levels.
- Never install the CO detector flat on a table or similar surface.
- Never install the CO detector in spaces where spray cans may be used (hair spray, deodorant)

INSTALLATION:

1. Insert the included batteries into the detector.
 - A. Turn the securing pins inward
 - B. Insert the 3 AA batteries, observing polarity.
(High Energy Alkaline batteries 1.5V AA - LR6)
 - C. The power, fault and alarm LEDs will light for 0.5 second and the detector will emit a short audible signal
2. Push the latch out of the mounting plate.
3. Install the mounting plate on a suitable spot
4. Use the included plugs and screws.
5. You can perform the first test by briefly pressing the test button, see also paragraph "Testing".
6. Now interlock the mounting plate with the CO detector by inserting the latch on top into the hole until you hear a click.
7. The CO detector is now functional.

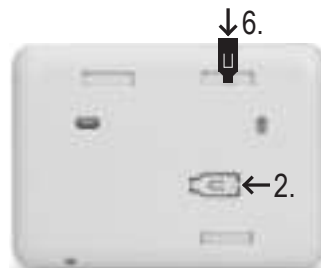
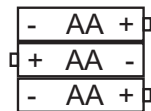

USE:

1. Every 45 seconds, the power LED lights briefly to indicate that the detector is operating.
2. When the detector gives a short bleep every 60 seconds and the yellow "Fault" LED flashes, the batteries should be replaced as soon as possible. At the start of these warnings, the detector will operate for 30 days standby or 4 minutes in alarm mode.
3. The table below shows when the detector will sound the alarm.

CO concentration	NO ALARM for	ALARM for
30PPM	120 min.	-
50PPM	60 min.	90 min.
100PPM	10 min.	40 min.
300PPM	-	3 min.

In accordance to the EN50291 standard.

4. When the alarm sounds, it will turn off within 6 seconds after moving the detector to a space with a CO concentration below 40PPM.
5. The alarm sound can be turned off for up to 10 minutes by pressing and holding the TEST button for 3 seconds (<200PPM).
6. The detector will automatically perform a fault inspection every 180 seconds.

TESTING:

When the CO detector is operating under normal conditions, the sensor and siren should be tested at least every month. Press the "TEST" key. "POWER", "FAULT" and "ALARM" LED light up. Then the detector gives 5 beeps within 10 seconds and also the red "ALARM" LED lights up. Everything is now ok. If the detector gives an error message, the yellow "FAULT" LED will light 2 times and give 2 beeps per minute.

SILENCING ALARM (HUSH FUNCTION):

Sometimes the alarm may go off due to influence of environmental factors. For example, smoke containing certain concentrations of carbon monoxide or other chemical gases. When the CO level is lower than 200PPM, you can press the "TEST" button. The alarm will stop and the detector will immediately check the CO value again. When the concentration is higher than 200PPM it is impossible to stop the alarm. The red LED will blink 8 times per second- and the sound signal will stop for max 10 minutes. If after max

10 minutes the concentration is still above 200PPM the alarm will be activated again. During the hush function, press the test button to immediately disable the hush function and make the alarm audible.

LED INDICATION:

Red LED	Alarm, carbon monoxide present
Yellow LED	Sensor problem
Green LED	Normal functioning, the LED flashes every 45 seconds

BATTERY INFORMATION INDICATION:

1. Every 45 seconds the battery is automatically checked.
2. Every 45 seconds the green LED will light up briefly as long as the total battery voltage is above 3,6 Volt. This means that the battery capacity is okay. If the battery voltage drops below 3.6 Volts, the yellow "Fault" 1x LED will briefly light up once a minute and a one-time beep will sound. Now the batteries should be replaced as soon as possible.

When empty batteries are indicated, the batteries should be replaced as soon as possible.

Use High Energy Alkaline batteries (3 x LR6 / 1.5V AA). Rechargeable batteries are not suitable.

With both the supplied batteries and most A brand batteries on the market, it will take approximately 18 months before these are empty.

SCREEN MESSAGES :



Standard screen



High CO concentration
>600PPM



Error message

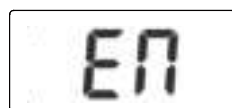

Startup screen



Internal test screen



Mute function on



End of sensor life
(Replace product)

REASON FOR SENSOR FAULT:

Faults can be caused by broken circuitry, a faulty sensor or faulty electronic parts.

SENSOR FAULT CAUSED BY CHEMICAL GASES:

When volatile chemical gases such as alcohol are the cause for error detection, this may be corrected by switching the detector off and leave it in fresh air for 24 hours. This will restore the sensor. If the error is not cleared after these 24 hours, the detector is faulty and should be replaced. Don't repair the detector yourself, but have it repaired by the importer.

When the alarm is contaminated and damaged by high concentrations of chemical gases, the sensor could be affected. This will lead to a temporary error or permanent damage. When the alarm sounds and you can smell a chemical gas, this could be the reason. Carbon monoxide is a colourless and odourless gas. Chemical gases do have an odour.

The following substances and gases can cause false alarms or permanently damage the detector:

Methane, propane, iso-butane, ethylene, ethanol, alcohol, iso-propanol, benzene, toluene, acid, ether,

hydrogen, hepatic gas, sulphur dioxide, aerosol, propellant, alcohol preparation, paint, thinner, dissolvent, bonding agents, shampoo, aftershave balm, perfume, car exhaust (cold start) and certain cleaning agents.

MAINTENANCE:

To keep your CO detector in proper working order, please follow these easy steps:

- Once a month, check that the alarm is working properly by pressing the test button.
- Clean the CO detector with a vacuum cleaner or with a soft cloth or brush once every month to remove excess dust.
- Check whether the batteries are damaged, exhausted or corroded.
- Explain to children that they should not play with the CO detector.
- Ensure children are aware of the dangers of carbon monoxide poisoning.
- Never use cleaning agents or other solutions to clean the CO detector.
- Never use air fresheners, hair spray or other aerosols near the CO detector.
- Don't paint the CO detector. Paint covers the vents preventing the sensor from detecting CO.
- Never disassemble, repair or modify the product yourself; there's a high risk that it will no longer function correctly or reliably.

BATTERY REPLACEMENT

Remove the battery cover on the back of the unit by sliding the cover off the product, you will now have access to the batteries.

Remove the batteries from the unit and replace them with 3x new High Energy Alkaline batteries 1,5V AA - LR6, making sure that the battery polarity matches the instructions in the battery compartment.

SENSOR REPLACEMENT:

The sensor has a lifetime of 10 years. After 10 years you need to replace the complete product, the sensor itself is not exchangeable.

If the yellow LED illuminates within these 10 years, even though you've reconnected or replaced the batteries, please refer to the paragraphs Reason for sensor fault and Sensor fault caused by chemical gases.

If the yellow "FAULT" LED lights up 3x and 3 beeps per minute are heard, the entire product should be replaced. This is the End of life warning.

SPECIFICATIONS:

Power supply:	3 x LR6, 1,5V AA high energy Alkaline batteries
Sensitivity and time:	30ppm, alarm is not activated within 120 minutes
	50ppm, alarm is activated within 60~90 minutes
	100ppm, alarm is activated within 10~40 minutes
	300ppm, alarm is activated within 3 minutes
standby consumption:	<30µA
consumption at alarm:	<65mA
Sound pressure at alarm:	>85dB (3m distance)
Environmental conditions	
during use:	-10~+45°C, 0~93% humidity.
Type:	Type B (unchecked output)

ENVIRONMENT:

Do not throw away used batteries, but recycle them using your local chemical depot. Product may not be thrown out as normal waste, but must be recycled as electrical waste.

DECLARATION OF PERFORMANCE

The declaration of performance is available on the website <http://DOC.hesdo.com/COA3910-DOC.pdf>



Service 		 HSC	WWW.ALECTO.NL SERVICE@ALECTO.NL	Alecto®
Help 			Hesdo, Australiëlaan 1, 5232 BB, 's-Hertogenbosch, The Netherlands	

De serviceafdeling kan u geen persoonlijke informatie geven over installatie, plaatsing en montage van deze melder in uw omgeving. Raadpleeg hiervoor een monteur of specialist.

Le service ne peut pas donner des conseils sur l'installation, l'emplacement et le montage. Consultez un technicien ou un spécialiste.

Der Dienst kann kein persönliche Informationen über Installation und Bereitstellung von diesen Detektoren liefern. Wenden Sie sich an einen Techniker oder Spezialisten.

Our service department cannot give personalized information regarding the installation or placement of these devices in your specific environment. Please consult a mechanic or home security specialist.