

# Gebruikershandleiding POGS The Turtle

Draadloze over-ear  
Noise Cancelling  
hoofdtelefoon



# Welkom bij POGS

Dank je wel voor je aankoop van POGS The Turtle! Jouw nieuwe POGS zijn specifiek ontworpen om de komende generatie te laten genieten van muziek en andere content op een veilige, creatieve en duurzame wijze met een uitstekende geluidsbeleving.

We raden je aan deze handleiding door te nemen om alles uit jouw POGS hoofdtelefoon te halen. We hopen dat je veel plezier zult beleven aan jouw POGS en we horen graag van je als je nog vragen hebt, dit kan via email: [hallo@pogsheadphones.nl](mailto:hallo@pogsheadphones.nl).

## Wat zit er in de doos?



POGS 'The Turtle' draadloze over-ear Noise Cancelling hoofdtelefoon

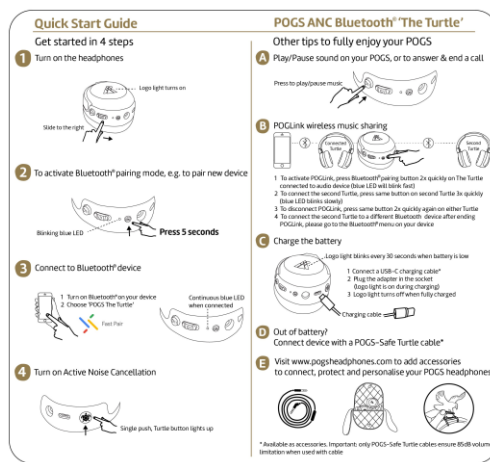

Snelstartgids

## Optionele accessoires (verkrijgbaar op [www.pogsheadphones.nl](http://www.pogsheadphones.nl))



POGS-Safe Turtle kabel (zwarte stekkers)

**Let op:** gebruik alleen de POGS-Safe Turtle kabel om het volume tot max 85 dB te beperken bij bedraad gebruik



Reisbuidel 'The Kangaroo'



Universele USB-C oplaadkabel



Reisbuidel 'The Wallaby'



Personaliseer jouw POGS met Doodas

# The Turtle bediening

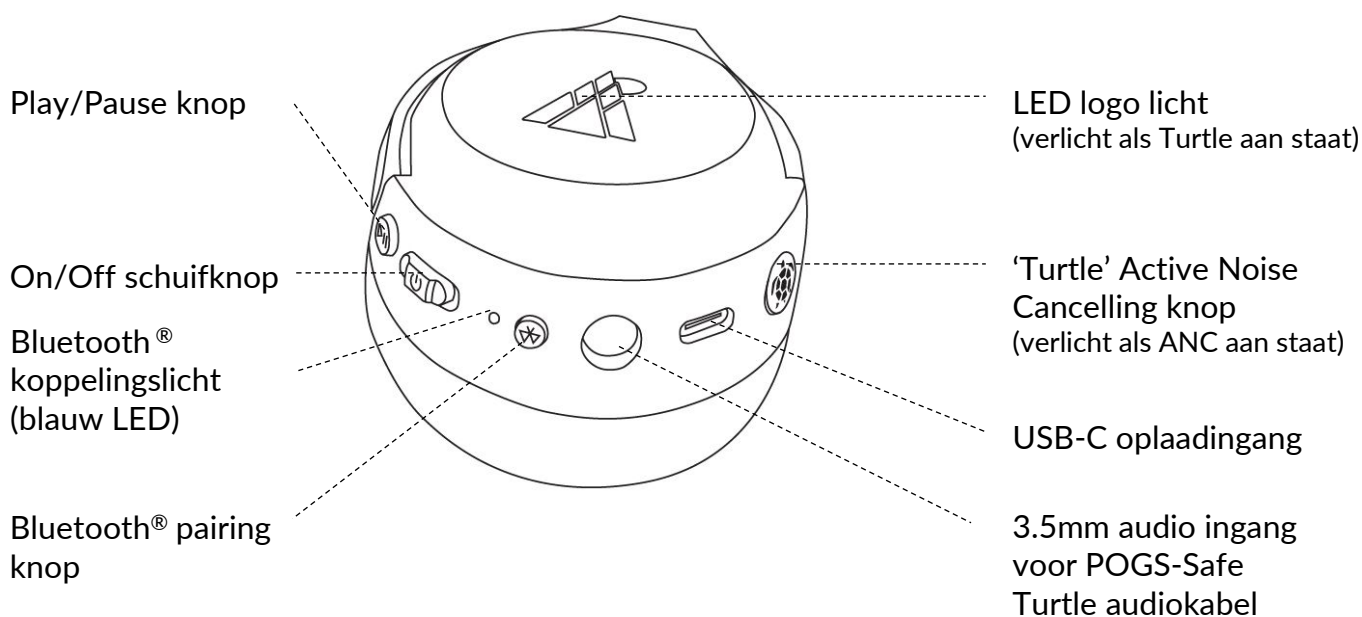
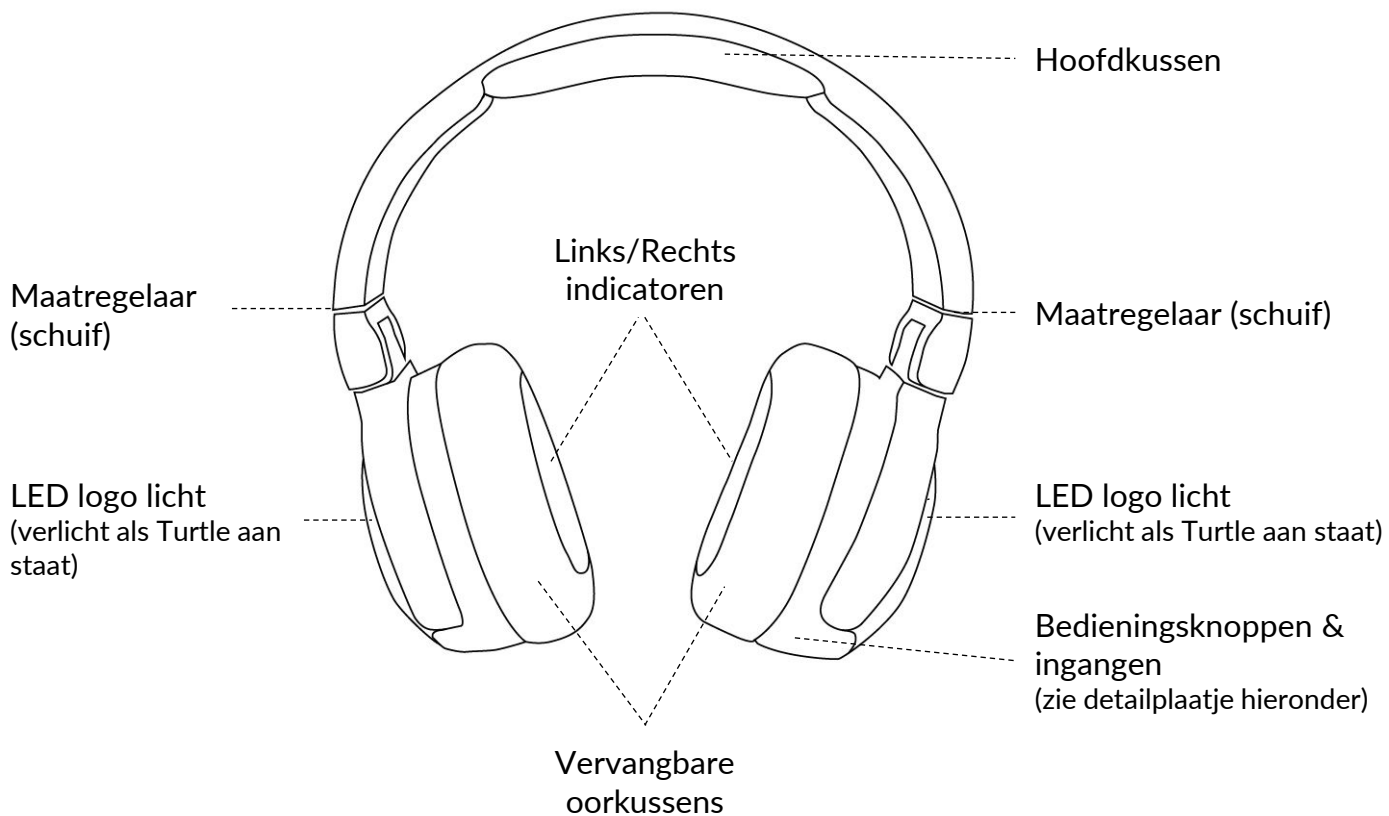

# POGS The Turtle gebruiken

## The Turtle aan en uitzetten

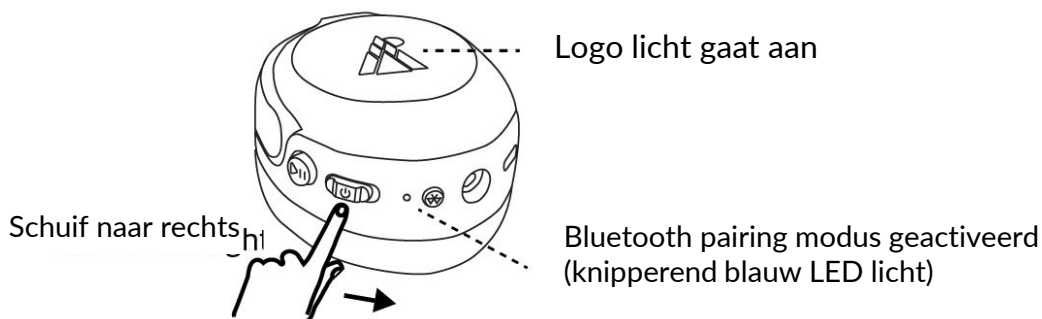

Schuif de schuifknop naar rechts om The Turtle aan te zetten. Het logo licht gaat aan en er klinkt een geluid van wakker wordende vogels. Jouw POGS gaat vervolgens 25 seconden op zoek naar een bekend audio apparaat en verbindt automatisch. Als er binnen 25 seconden geen bekend apparaat in de buurt gevonden wordt, schakelt de Bluetooth® pairing modus in en begint het blauwe LED lampje te knipperen. Het volume pas je aan op de je audioapparaat.

Schuif de schuifknop naar links om de hoofdtelefoon uit te zetten. Het LED logo licht gaat uit, en je hoort het nachtgeluid van een uil.

## Het opzetten van een draadloze Bluetooth® verbinding

Houdt de Bluetooth® pairing-knop 5 seconden ingedrukt om de Bluetooth® pairing modus te activeren en te verbinden met een nieuw apparaat. Het blauwe Bluetooth® pairing LED lichtje knippert dan snel.

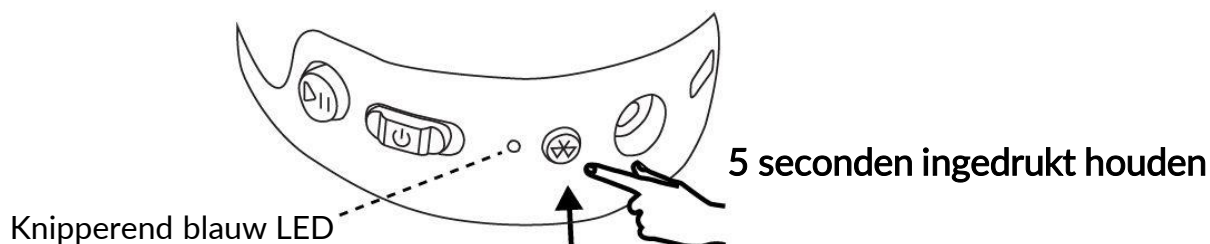

Selecteer 'POGS The Turtle' op jouw Bluetooth® apparaat om te verbinden. Het blauwe Bluetooth® pairing LED lichtje brand continue wanneer de verbinding tot stand is gekomen. Je hoort ook geluiden via de hoofdtelefoon wanneer de verbinding tot stand komt of verbroken wordt.





Op Android apparaten zal de Google Fast Pair notificatie verschijnen op het apparaat voor een snelle verbinding.

Om de verbinding te verbreken, hou je de Bluetooth® pairing knop 5 seconden ingedrukt. Of verbreek de verbinding vanaf je Bluetooth® apparaat.

## Active Noise Cancelling gebruiken

Active Noise Cancelling geeft een betere luisterervaring door achtergrond- en omgevingsgeluid te verminderen. Hierdoor kan ook het volume lager gehouden worden om het gehoor te beschermen.

 Active Noise Cancelling vermindert omgevingsgeluid en dient niet gebruikt te worden in risicovolle omgevingen, zoals in de buurt van verkeer. Vermijd het gebruik hiervan dus in de buurt van verkeer en andere gevaren.

 Ouders wordt aangeraden het gebruik van de hoofdtelefoon te beperken tot 3,5 uur per week bij het maximale volume van 85dB om gehoorschade te beperken. Bij een lager volume, bijvoorbeeld 70 dB of 80% van het maximale POGS volume, geldt er geen risico op gehoorschade en geldt er geen tijdsbeperking.

Druk op de Turtle knop om Active Noise Cancelling (ANC) aan te zetten. Het lichtje in de knop gaat aan. Je hoort ook een bubbel-geluid, zoals een schildpad dat onder water duikt en het omgevingsgeluid dempt, wanneer je ANC aanzet.

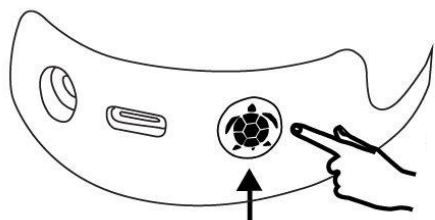

Eén keer indrukken, Turtle lichtje in de knop gaat aan

Druk nogmaals op de Turtle knop om Active Noise Cancelling (ANC) uit te schakelen. Het lichtje in de Turtle knop gaat uit en je hoort een ander bubbel-geluid, zoals een schildpad dat aan de oppervlakte verschijnt.

## Muziek delen met draadloze POGLink

Je kunt muziek delen tussen 2 Turtle hoofdtelefoons, zonder kabels die in de weg kunnen zitten. Je zet de draadloze POGLink functie aan door op de Bluetooth® pairing knop te drukken zoals hieronder beschreven. Eerst op de Turtle die verbonden is met je audio apparaat, en daarna op de tweede Turtle. Het blauwe LED lichtje zal continu op de Turtle die verbonden is aan je apparaat, en continu op de tweede Turtle wanneer POGLink is ingeschakeld.

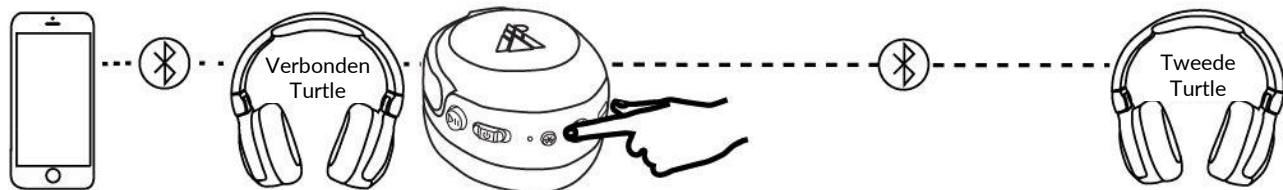

- 1 Activeer POGLink door 2x snel op de Bluetooth® pairing knop te drukken van de Turtle die verbonden is met je audio apparaat (het blauwe LED lichtje knippert snel)
- 2 Verbind de tweede Turtle door 3x snel op hetzelfde knopje van de tweede Turtle 3x te drukken (het blauwe LED lichtje knippert langzaam)
- 3 De blauwe LED lichtjes op beide Turtles branden continu wanneer de Turtles verbonden zijn
- 4 Verbreek POGLink door 2x snel op dezelfde knop te drukken op één van de twee Turtles
- 5 Nadat je POGLink hebt verbroken, kan je de tweede Turtle met een ander Bluetooth® apparaat verbinden vanuit het Bluetooth® menu van dat apparaat

## Muziek delen met draadloze POGLink (vervolg)

Je hoort in de hoofdtelefoons 'POGLink activated' wanneer je POGLink aan zet. Je hoort 'POGS linked' wanneer de twee Turtles met elkaar verbonden zijn. En je hoort 'POGS unlinked' wanneer de POGLink verbinding verbroken wordt of je buiten Bluetooth® bereik bent.

Let op, je kan alleen twee POGS The Turtle hoofdtelefoons via draadloze POGLink met elkaar verbinden. Om een Turtle met een ander type POGS koptelefoon te verbinden, gebruik je een POGS-Splitter, verkrijgbaar als accessoire op [www.pogsheadphones.nl](http://www.pogsheadphones.nl).

## Opladen van POGS The Turtle



Gebruik een universele USB-C oplaadkabel om jouw POGS The Turtle op te laden. Deze kabel is **niet** inbegrepen bij je hoofdtelefoon, en is verkrijgbaar als optionele accessoire op [www.pogsheadphones.nl](http://www.pogsheadphones.nl) of bij iedere elektronica winkel.

Het verminderen van onze impact op milieu en het voorkomen van verspilling zijn leidende principes bij POGS. Het standaard toevoegen van een oplaadkabel leidt tot veel ongebruikte kabels omdat de meeste huishoudens al een USB-C oplaadkabel hebben. Vandaar dat we de kabels als accessoire aanbieden voor het geval je deze nodig hebt.

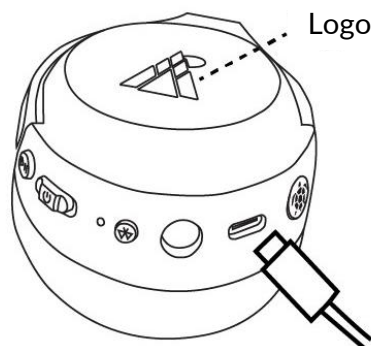

Logo licht knippert iedere 30 seconden bij lage batterijspanning

- 1 Verbind USB-C kabel\*
- 2 Steek de stekker in het stopcontact
- 3 Het logo licht brandt continue wanneer helemaal opgeladen

Oplaadkabel



Wanneer de batterijspanning onder de 20% komt, zla het LED logo licht elke 30 seconden knipperen. Een audiosignaal zal ook aangeven dat de batterij laag is, en zal hoorbaar zijn bij 20%, 10% en 5% van resterende batterijcapaciteit.

Tijdens het opladen, brandt het logo licht. Na het opladen, zal de hoofdtelefoon uitgeschakeld zijn, en opnieuw aangezet moeten worden voor gebruik.

De Turtle kan nog steeds gebruikt worden als de batterij leeg is met behulp van een audiokabel. De audiokabel gebruik je ook op plekken waar een draadloze verbinding niet mogelijk is, zoals in het vliegtuig. Gebruik altijd de POGS-Safe Turtle audiokabel voor bedraad gebruik (verkrijgbaar op [www.pogsheadphones.nl](http://www.pogsheadphones.nl)).



We raden je aan om altijd de POGS-Safe Turtle audiokabel te gebruiken om de Turtle bedraad te verbinden met je apparaat. Deze kabel beschikt over unieke technologie dat het volume beperkt tot een maximum van 85 dB.



Vanuit veiligheidsoverwegingen, kan de hoofdtelefoon niet gebruikt worden tijdens het opladen.



Laad de batterij minstens één keer per 3 maanden volledig op om de batterijlevensduur te verlengen. De batterijlevensduur verschilt afhankelijk van gebruik.

# De Play/Pause knop gebruiken voor muziek, bellen en stem assistent

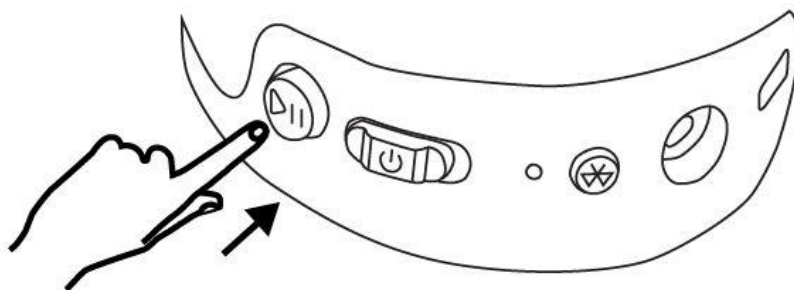

## Muziek / audio

Muziek afspelen	1 keer indrukken
Muziek pauzeren	1 keer indrukken
Volgend nummer afspelen	2 keer indrukken

## Telefoongesprekken

Oproep beantwoorden	1 keer indrukken
Oproep weigeren	1 keer lang ingedrukt houden
Gesprek ophangen	1 keer indrukken
Oproep beantwoorden terwijl je al in ander gesprek bent	1 keer indrukken
Oproep weigeren terwijl je al in ander gesprek bent	1 keer lang ingedrukt houden
Tweede gesprek beëindigen en terugkeren naar eerste gesprek	1 keer indrukken

## Stem assistent

Stem assistent op apparaat oproepen	Ingedrukt houden voor meer dan 2 seconden
-------------------------------------	---

## Jouw POGS The Turtle hernoemen

Je kan de naam van jouw POGS The Turtle veranderen op je apparaat dat via Bluetooth® verbonden is indien je apparaat deze functie ondersteunt. Het veranderen van de naam kan het makkelijker maken voor je om jouw POGS te selecteren bij het opzetten van Bluetooth® verbindingen, vooral als er meerdere POGS hoofdtelefoons in de buurt zijn. Als jouw apparaat het ondersteunt, kan je ook de batterijspanning van jouw POGS op je apparaat zien.

Je kan de naam ook veranderen in de POGS app (zie volgend hoofdstuk).



Als je een Android apparaat hebt, kan je de naam van jouw POGS The Turtle veranderen via (Google Fast Pair).

# Bedienen van de hoofdtelefoon met de POGS app

POGS The Turtle hoofdtelefoon kan bediend worden met de POGS app.

## Audiobediening voor luisterveiligheid

- Active Noise Cancelling in- en uitschakelen
- Aanpassen van volume niveau
- Geluid dempen (mute)
- Aanpassen van maximum volume (lager dan 85 dB wordt aanbevolen)

## Timer

- Gebruiksduur van de hoofdtelefoon monitoren, en timer resetten (bijvoorbeeld aan het begin van de week). Zorg ervoor dat de aangegeven gebruiksduur niet overschreden wordt bij het ingestelde maximum volume niveau.
- Stel timer in zodat hoofdtelefoon uitschakelt met de optie om alarm naar hoofdtelefoon te storen voordat deze uitschakelt
- Aanpassen audio-instellingen (equalizer)

## Andere instellingen

- Kleur instellen van jouw hoofdtelefoon
- Wijzigen van naam van jouw hoofdtelefoon (zichtbaar bij instellen Bluetooth® verbinding)
- Support
- Privacy beleid

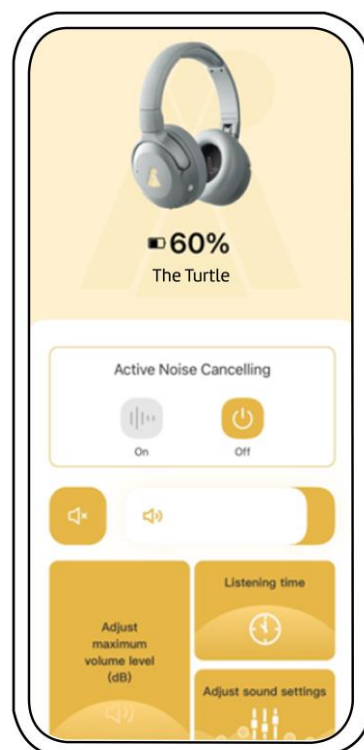

Download de Android app van de Google Play Store of de iOS app van de Apple App store.



Installeer de app op je apparaat en verbind de hoofdtelefoon via Bluetooth® zoals gebruikelijk. Als de hoofdtelefoon verbonden is, open je de POGS app en kies je om een hoofdtelefoon toe te voegen (Add headphones). Na het selecteren van jouw de hoofdtelefoon, kan je deze bedienen met de app.

Je kan jouw POGS ook bedienen met de app op een ander apparaat dan het apparaat waar je audio vanaf aan het streamen bent. Je kan dus bijvoorbeeld de POGS app op je telefoon gebruiken om de hoofdtelefoon te bedienen terwijl je kind naar audio luistert vanaf een tablet. Verbind eerst de hoofdtelefoon met Bluetooth® met je telefoon. Open de POGS app op je telefoon, en voeg de hoofdtelefoon toe. Wanneer je verbonden bent in de app, hou dan de pairing knop op jouw POGS ingedrukt waardoor je POGS zichtbaar wordt in het Bluetooth® menu van de tablet. Verbind jouw POGS met de tablet via Bluetooth®, zoals je eerder met je telefoon deed. Je kunt nu de audio streamen van de tablet naar de POGS. Als je POGS app opent op je telefoon, jouw POGS selecteert indien nodig, kun je jouw POGS nu bedienen met de app vanaf je telefoon.

## Audio signalen

De audio signalen van de verschillende functies van POGS The Turtle zijn hieronder samengevat.

Audio signals	
In/uitschakelen	Ochtendvogels (aan) / Uil (uit)
Active Noise Cancelling	Meerdere bubbels (aan) / Enkele bubbel (uit)
Bluetooth® verbinding	Verbonden toon / Losgekoppelde toon
Draadloze POGLink	Stem: POGLink activated / POGS linked (Turtles verbonden) / POGS unlinked (losgekoppeld)
Google Fast Pair	Google verbindingston (verbonden)
Lage batterijspanning	Lage batterij toon bij 20%, 10% en 5% van resterende batterijspanning

## Gebruik van jouw hoofdtelefoon met audiokabel



Het gebruik van de POGS-Safe Turtle audiokabel wordt sterk aanbevolen als je de Turtle met audiokabel gebruikt, bijvoorbeeld als je batterij leeg is of in het vliegtuig. De POGS-Safe Turtle audiokabel heeft namelijk geïntegreerde technologie om het volume tot 85 dB te beperken, andere audiokabels hebben dit niet.

Het audio volume van hoofdtelefoons bij gebruik met kabel wordt bepaald door het output vermogen van de audio apparaten. Onze POGS-Safe Turtle audiokabel beperkt het volume tot een maximum volume van 85 dB bij een output vermogen van 1V, wat een gebruikelijk vermogen is bij veelgebruikte apparaten zoals telefoons. De leverancier van je apparaat kan het vermogen bevestigen indien je hier vragen over hebt.



De POGS-Safe Turtle audiokabel is niet inbegrepen bij de de hoofdtelefoon om te voorkomen dat we kabels leveren die onze klanten niet gebruiken. De audiokabel is verkrijgbaar als optionele accessoir op [www.pogshheadphones.nl](http://www.pogshheadphones.nl). Kies de POGS-Safe Turtle audiokabel met de zwarte stekkers.

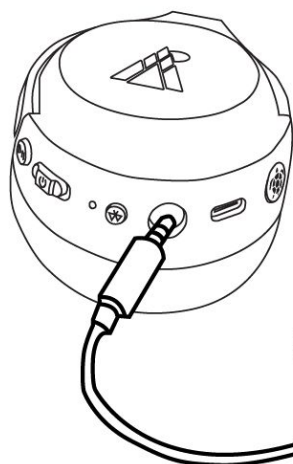

- 1 Steek de rechte stekker in de rechter oorschelp van de Turtle
- 2 Steek de schuine stekker in je apparaat (telefoon, tablet, Playstation, etc.)

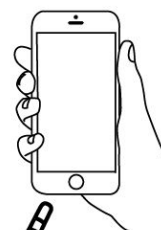

POGS-Safe Turtle audiokabel (stevig aandrukken)

De kabelverbinding heeft voorrang boven de Bluetooth® verbinding. Dit betekent dat als beide verbindingen actief zijn, de audio die via de kabel verzonden wordt in de hoofdtelefoon te horen is.

# Gebruik van de knop op de optionele POGS-Safe Turtle kabel voor muziek, bellen, en stem assistent

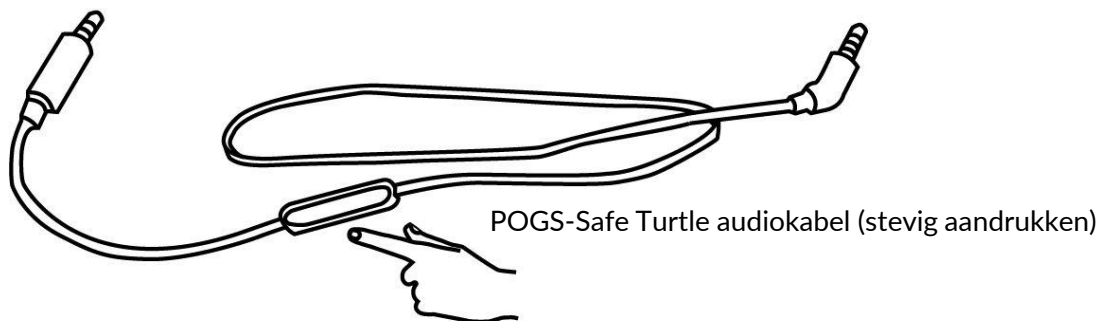

De knop op de POGS-Safe Turtle audiokabel kan gebruikt worden om bepaalde functies van de Turtle te gebruiken.

Muziek / audio	
Muziek afspelen	1 keer indrukken
Muziek pauzeren	1 keer indrukken
Volgend nummer afspelen	2 keer indrukken
Vorig nummer afspelen	3 keer indrukken

Telefoongesprekken	
Oproep beantwoorden	1 keer indrukken
Oproep weigeren	1 keer lang ingedrukt houden
Gesprek ophangen	1 keer indrukken
Oproep beantwoorden terwijl je al in ander gesprek bent	1 keer indrukken
Oproep weigeren terwijl je al in ander gesprek bent	1 keer lang ingedrukt houden
Tweede gesprek beëindigen en terugkeren naar eerste gesprek	1 keer indrukken

  

Stem assistent	
Stem assistent op apparaat oproepen	Ingedrukt houden voor meer dan 2 seconden

## Vervangen van de oorkussens

We hopen dat je lang veel plezier zult hebben met jouw POGS. Als na lang en veelvuldig gebruik de oorkussens slijten, kun je deze vervangen om de levensduur van jouw POGS te verlengen. Als een oorkussen per ongeluk lost komt, kan je deze op onderstaande wijze weer bevestigen.

### Oorkussens verwijderen

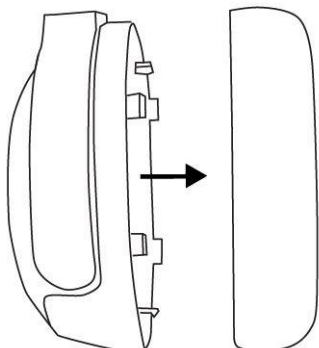

Plaats je vingertoppen stevig tussen de zachte oorkussens en de harde oorschelp.. Met enige druk kun je oorkussens losmaken om te verwijderen.

### Oorkussens bevestigen

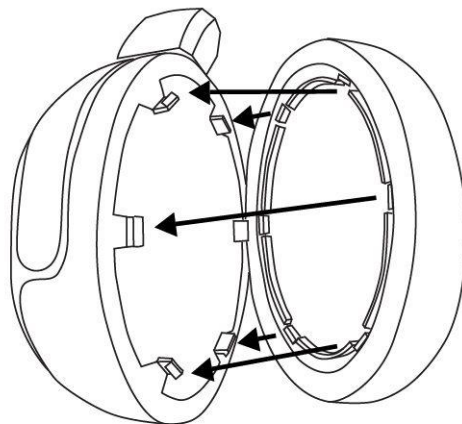

Bevestig het oorkussen door deze perfect op te lijnen met de oorschelp. Oefen druk uit zodat de clips vastklikken, dit zul je ook horen. Wanneer alle clips goed zitten, zal de spleet tussen de oorschelp en het oorkussen rondom gelijkmatig zijn. Als een clip niet goed vast zit, druk het dan extra aan met wat druk op die plek.

Je kunt vervangende oorkussens voor de Turtle verkrijgen in onze webshop bij accessoires: [www.pogsheadphones.nl](http://www.pogsheadphones.nl).

## Het onderhoud van jouw POGS

We hopen dat je lang veel plezier van je POGS zult hebben. Goede zorg kan de levensduur van jouw POGS verlengen.

- We raden aan dat je je POGS hoofdtelefoon regelmatig schoonmaakt.
- Zet de koptelefoon uit verwijder alle kabels voor je begint met schoonmaken.
- Je kan stof en licht vuil het beste met een droog microfiber doekje schoonmaken.
- Moeilijker te verwijderen vuil kan je het beste verwijderen met een licht vochtig doekje.
- Daarna veeg je direct de vochtige oppervlaktes droog met een zacht droog doekje zonder druk te zetten.



Vloeistof kan de elektronica van je koptelefoon kapot maken.

- Zorg ervoor dat er geen vloeistof in je koptelefoon komt.
- Gebruik geen chemische of agressieve schoonmaakmiddelen.

## Probleemoplossing

Als je een probleem ervaart met jouw POGS, kijk dan op [www.pogsheadphones.nl](http://www.pogsheadphones.nl). In het Support-deel vind je naast de instructievideo's ook antwoorden op Veelgestelde vragen.

Zorg er voor dat je de instructies in deze handleiding volgt om te zorgen dat je POGS opgeladen is, en verbonden is met je apparaat via een Bluetooth® draadloze verbinding of middels de POGS-Safe Turtle audiokabel.

Je probleem nog niet opgelost? Je kan een fabriek reset uitvoeren door de Bluetooth® pairing knop tegelijk met de Play/Pause knop voor 5 seconden ingedrukt te houden. Het logo licht knippert dan 3 keer om de reset te bevestigen.

Je kan ook contact met ons opnemen zodat we je kunnen helpen een oplossing te vinden, stuur dan een email naar [hallo@pogsheadphone.nl](mailto:hallo@pogsheadphone.nl).

## Veiligheid



### Belangrijke veiligheidsinstructies.

1. Lees en bewaar deze handleiding met instructies.
2. Volg alle instructies en waarschuwingen.
3. Maak de hoofdtelefoon alleen schoon met een droge of licht vochtig doekje.
4. Draag de hoofdtelefoon niet tijdens het opladen, deze schakelt ook uit tijdens het opladen.
5. Gebruik alleen accessoires van POGS.
6. Benader alleen POGS voor reparaties via [www.pogsheadphones.nl](http://www.pogsheadphones.nl).
7. Stel je hoofdtelefoon niet bloot aan regen, druppels, spetters of welke andere vloeistof dan ook. Gebruik je hoofdtelefoon bijvoorbeeld niet buiten in de regen of tijdens onweer. Aangezien dit een elektrische schok of een storing in je hoofdtelefoon kan veroorzaken.

### Bescherm je gehoor



Hoewel het volume van POGS hoofdtelefoons gelimiteerd is tot 85 dB, worden kinderen aangeraden niet langer dan 2 uur een koptelefoon te gebruiken. Langer gebruik kan negatieve gevolgen hebben op het gehoor.

### Let op je omgeving

Wanneer je een hoofdtelefoon draagt, zal je veel minder omgevingsgeluiden horen. Draag in geen geval een koptelefoon als je goed op je omgeving moet letten voor je veiligheid.

### Veiligheid rond lithium polymeer batterijen

Maak de koptelefoon niet open. Service mag alleen uitgevoerd worden door POGS of door POGS aangestelde reparateurs. In het product zit een batterij die niet toegankelijk is.



### WAARSCHUWING

- ⚠ Demonteer, plet en doorboor het product niet, en stel het niet bloot aan temperaturen boven 60°C (140°F), zonlicht of aan extreem lage luchtdruk. Gooi niet in vuur of water.
- ⚠ Zorg ervoor dat kinderen in het bijzonder geen toegang hebben tot de batterij die in het product zit. Voer een defect apparaat op de verantwoorde manier af bij je plaatselijke recyclingbedrijf.
- ⚠ Zorg ervoor dat accuzuur niet in contact komt met de huid, ogen of slijmvliezen. Indien je in aanraking komt met zuur, spoel dan onmiddellijk de desbetreffende gebieden met veel schoon water en raadpleeg indien nodig een arts.

## Veiligheid (vervolg)

### WAARSCHUWING

- ⚠ Verhit batterijen nooit, voorkom kortsluiting en gooi ze nooit in het vuur. Lithiumbatterijen kunnen ontploffen als ze niet op de juiste manier worden behandeld.
- ⚠ Stel batterijen nooit bloot aan direct zon licht.
- ⚠ Als je vermoedt dat de batterij is ingeslikt of op een andere manier in het lichaam is gekomen, zoek dan direct medische hulp. Als een batterij in het lichaam gaat lekken dan kunnen er giftige stoffen vrijkomen die ernstige gevolgen kunnen hebben.
- ⚠ Gebruik de Bluetooth® functie alleen waar het gebruik van Bluetooth® technologie is toegestaan.
- ⚠ Zorg dat de hoofdtelefoon niet nat of vochtig wordt en bescherm de hoofdtelefoon tegen overmatige hitte (zoals in de zomer in de auto). Bescherm de hoofdtelefoon ook tegen mechanische schokken, druk en vallen.
- ⚠ Laad de batterij alleen op kamertemperatuur 10-40 °C.

#### Draadloze specificatie

Bluetooth® versie 5.2

Bluetooth® transmissie frequentie bereik: 2400 MHz – 2483.5 MHz

Bluetooth® transmissie vermogen: ≤15 dBm (EIRP)

## Samen zorgen voor onze planeet

Wij verzoeken je jouw POGS hoofdtelefoon verantwoord af te voeren wanneer de hoofdtelefoon het einde van zijn levensduur heeft bereikt.

Dit symbool geeft aan dat dit product niet met huisafval weggegooid mag worden en bij een recyclingbedrijf afgeleverd moet worden. Verantwoorde afvoer en recycling helpen bij het beschermen van menselijke gezondheid en het milieu. Neem contact op met je lokale recyclingbedrijf of faciliteit voor meer informatie over het zorgvuldig afvoeren van dit product. Zo zorg je ervoor dat oude apparaten gerecycled worden en voorkomt negatieve impact op het milieu.



Jouw POGS voldoen aan RoHS richtlijnen (Directive 2011/65/EU en UK The Restriction of the Use of Certain Hazardous Substances in Electrical and Electronic Equipment Regulations 2012, en amendementen), ter beperking van bepaalde gevaarlijke stoffen in elektrische en elektronische apparatuur.

Jouw POGS voldoen ook aan REACH richtlijnen (Regulation No. 1907/2006), gericht op het beperken van de mogelijke impact op de menselijke gezondheid en het milieu door de productie en gebruik van chemische stoffen. Artikel 33(1) van de REACH Regulation vereist leveranciers om gebruikers van hun producten te informeren indien een product meer dan 0.1 % (van het gewicht van het artikel) van een substantie bevat dat op de lijst van Substances of Very High Concern (SVHC) Candidate List ('REACH candidate list'). Ten tijde van de lancering van dit product, bevat dit product geen van de substanties van de 'REACH candidate list' in een concentratie van meer dan 0.1% per gewicht van dit product.

Jouw POGS voldoen aan Prop 65 en leiden niet tot significante blootstelling aan chemicaliën die kanker, geboorte afwijkingen of andere reproductieve schade veroorzaken.

## Samen zorgen voor onze planeet (vervolg)

Jouw POGS hebben een geïntegreerde batterij met een lange levensduur; het is niet mogelijk de batterij te verwijderen of vervangen. Recycling faciliteiten dienen de ontmanteling van het product en het verwijderen van de batterij te verzorgen. Indien er een reparatie nodig is aan de batterij, dan dient deze uitgevoerd te worden door POGS. Het is in de EU en andere landen verboden om batterijen bij het huishoudelijk afval te gooien. Alle batterijen moeten op een verantwoorde manier worden afgevoerd. Neem contact op met je lokale recycling faciliteit voor meer informatie over het verantwoord afvoeren van gebruikte batterijen.

## Conformiteitsverklaring

POGS B.V. verklaart dat dit product is getest en geschikt bevonden volgens test standaard EN 60065:2014 + A11: 2017. POGS B.V. verklaart dat dit product voldoet aan de essentiële vereisten en andere relevante bepalingen van Richtlijn 2014/53/EU en de Britse Radio Equipment Regulations 2017.

### Belangrijk

De informatie in dit document kan zonder voorafgaande aankondiging worden gewijzigd. Aan de verstrekte informatie kunnen geen rechten worden ontleend.

Dit document, of delen ervan, mag/mogen niet gereproduceerd worden in welke vorm dan ook (elektronisch, mechanisch, fotokopie of opnames) zonder voorafgaande schriftelijke toestemming van POGS B.V.



Het Bluetooth® merk en logo's zijn geregistreerde merken en eigendom van Bluetooth SIG, Inc. en ieder gebruik ervan door POGS B.V. is onder licentie. Andere merkrechten en namen zijn eigendom van de respectievelijke eigenaren..