

Brugsanvisning

Gebruiksaanwijzing

Opvaske-  
maskine

Afwasauto-  
maat

## INHOUDSOPGAVE

Veiligheidsinformatie	27	Voordat u het apparaat voor de eerste	39
Veiligheidsvoorschriften	29	keer gebruikt	
Productbeschrijving	31	Dagelijks gebruik	40
Bedieningspaneel	32	Aanwijzingen en tips	42
Programmakeuze	32	Onderhoud en reiniging	44
Programmaoverzicht	33	Probleemoplossing	48
Basisinstellingen	35	Technische informatie	52

## KLANTENSERVICE EN SERVICE

Gebruik altijd originele onderdelen.

Als u contact opneemt met onze erkende servicedienst, zorg er dan voor dat u de volgende gegevens tot uw beschikking hebt: Model, serienummer.

De informatie vindt u op het typeplaatje.

 Waarschuwingen en veiligheidsinformatie

 Algemene informatie en tips

 Milieu-informatie

## GA NAAR ONZE WEBSITE VOOR:



Advies over gebruik, brochures, het oplossen van problemen, service- en reparatie-informatie:

[www.smeg.com/services/customer-service](http://www.smeg.com/services/customer-service)

Wijzigingen voorbehouden.

## VEILIGHEIDSINFORMATIE

Lees zorgvuldig de meegeleverde instructies voor installatie en gebruik van het apparaat. De fabrikant is niet verantwoordelijk voor verwondingen of schade die voortvloeit uit de onjuiste installatie of het onjuiste gebruik. Bewaar de instructies altijd op een veilige, toegankelijke plek voor toekomstig gebruik.

## Veiligheid van kinderen en kwetsbare mensen

- Dit apparaat kan worden gebruikt door kinderen van 8 jaar en ouder en door mensen met beperkte lichamelijke, zintuiglijke of verstandelijke vermogens of een gebrek aan ervaring en kennis, indien zij onder toezicht staan of

instructies hebben gekregen over het veilig gebruiken van het apparaat en indien zij de eventuele gevaren begrijpen.

- Kinderen tussen de 3 en 8 jaar oud en personen met zware en complexe beperkingen dienen altijd uit de buurt van het apparaat te worden gehouden, tenzij ze voortdurend onder toezicht staan.
- Kinderen jonger dan 3 jaar dienen, mits zij voortdurend onder toezicht staan, bij het apparaat uit de buurt te worden gehouden.
- Laat kinderen niet met het apparaat spelen.
- Houd reinigingsmiddelen uit de buurt van kinderen.
- Houd kinderen en huisdieren uit de buurt van het apparaat als de deur open is.
- Kinderen mogen zonder toezicht geen reinigings- en onderhoudswerkzaamheden aan het apparaat uitvoeren.

## **Algemene veiligheid**

- Dit apparaat is bedoeld voor gebruik in huishoudelijke en soortgelijke toepassingen, zoals:
  - boerderijen; personeelskeukens in winkels, kantoren of andere werkomgevingen;
  - door gasten in hotels, motels, bed & breakfast en andere woonomgevingen.
- De specificatie van dit apparaat niet wijzigen.
- De waterdruk (minimaal en maximaal) moet liggen tussen 0.5 (0.05) / 8 (0.8) bar (MPa)
- Volg het maximale aantal 9 plaatsen.
- Indien het netsnoer beschadigd is, moet het worden vervangen door de fabrikant, een erkende serviceverlener of vergelijkbaar gekwalificeerde personen om gevaar te voorkomen.
- **WAARSCHUWING:** Messen en andere gebruiksvoorwerpen met scherpe punten moeten met hun punt naar beneden of horizontaal in de mand geplaatst worden.
- Laat het apparaat niet onbeheerd achter met de geopende deur om te voorkomen dat u er per ongeluk op stapt.

- Schakel het apparaat uit en trek de stekker uit het stopcontact voordat u onderhoudshandelingen verricht.
- Gebruik geen waterstralen onder druk en/of stoom om het apparaat te reinigen.
- Als het apparaat is voorzien van ventilatieopeningen in de basis, mogen deze niet worden afgedekt met bijv. een vloerkleed.
- Het apparaat moet met de nieuwe meegeleverde slangset worden aangesloten op een kraan. Oude slangsets mogen niet opnieuw worden gebruikt.

## VEILIGHEIDSVOORSCHRIFTEN

---

### Installatie



**WAARSCHUWING!** Alleen een erkende installatietechnicus mag het apparaat installeren.

- Verwijder alle verpakkingsmaterialen.
- Installeer en gebruik geen beschadigd apparaat.
- Gebruik het apparaat niet voordat u het in de ingebouwde structuur installeert omwille van veiligheidsredenen.
- Volg de installatie-instructies die zijn meegeleverd met het apparaat.
- Pas altijd op bij verplaatsing van het apparaat, want het is zwaar. Gebruik altijd veiligheidshandschoenen en gesloten schoeisel.
- Installeer of gebruik het apparaat niet op een plek waar de temperatuur onder de 0 °C komt.
- Installeer het apparaat op een veilige en geschikte plaats die aan alle installatie-eisen voldoet.

### Elektrische aansluiting



**WAARSCHUWING!** Gevaar voor brand en elektrische schokken.

- Dit apparaat moet worden aangesloten op een geaard stopcontact.
- Zorg ervoor dat de parameters op het vermogensplaatje overeenkomen met

elektrische vermogen van de netstroom.

- Gebruik altijd een juist geïnstalleerd schokbestendig stopcontact.
- Gebruik geen adapters met meerdere stekkers en verlengkabels.
- Zorg dat u de netstekker en het netsnoer niet beschadigt. Indien de voedingskabel moet worden vervangen, dan moet dit gebeuren door onze Klantenservice.
- Steek de stekker pas in het stopcontact als de installatie is voltooid. Zorg ervoor dat het netsnoer na installatie bereikbaar is.
- Trek niet aan het netsnoer om het apparaat los te koppelen. Trek altijd aan de stekker.
- Dit apparaat is voorzien van een 13 A stekker. Als de zekering van de stekker vervangen moet worden, moet een ASTA (BS 1362)-zekering van 13-ampère worden gebruikt (uitsluitend VK en Ierland).

### Watersaansluiting

- Beschadig de waterslangen niet.
- Indien buizen lang niet zijn gebruikt, er reparaties hebben plaatsgevonden of er nieuwe apparaten zijn geplaatst (watermeters, enz.), moet u, voordat de nieuwe buizen worden aangesloten, het water laten stromen tot het schoon en helder is.

- Zorg ervoor dat er geen zichtbare waterlekken zijn tijdens en na het eerste gebruik van het apparaat.
- De watertoevoerslang heeft een veiligheidsventiel en een omhulsel met een hoofdkabel aan de binnenkant.

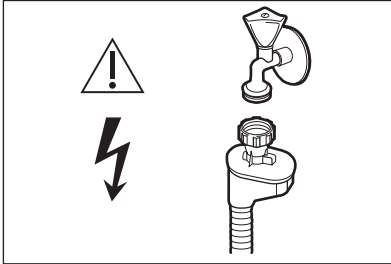

### **WAARSCHUWING!**

Gevaarlijke spanning.

- Als de watertoevoerslang beschadigd is, sluit dan onmiddellijk de waterkraan en haal de stekker uit het stopcontact. Neem contact op met de service-afdeling om de watertoevoerslang te vervangen.

## **Gebruik**

- Plaats geen ontvlambare producten of items die vochtig zijn door ontvlambare producten in, bij of op het apparaat.
- Vaatwasmiddelen zijn gevaarlijk. Volg de veiligheidsinstructies op de verpakking van het vaatwasmiddel op.
- Drink en speel niet met het water in het apparaat.
- Verwijder de vaat pas uit het apparaat als het programma is voltooid. Er kan wat vaatwasmiddel op de vaat achterblijven.
- Oefen geen druk uit op de open deur van het apparaat en leg er ook geen voorwerpen op.
- Er kan hete stoom uit het apparaat komen als u de deur opent terwijl een programma bezig is.

## **Binnenverlichting**



**WAARSCHUWING!** Gevaar voor letsel.

- Met betrekking tot de lamp(en) in dit product en reserve lampen die afzonderlijk worden verkocht: Deze lampen zijn bedoeld om bestand te zijn tegen extreme fysieke omstandigheden in huishoudelijke apparaten, zoals temperatuur, trillingen, vochtigheid, of zijn bedoeld om informatie te geven over de operationele status van het apparaat. Ze zijn niet bedoeld voor gebruik in andere toepassingen en zijn niet geschikt voor verlichting in huishoudelijke ruimten.
- Neem contact op met het service-centrum om de binnenverlichting te vervangen.

## **Service**

- Neem contact op met de erkende servicedienst voor reparatie van het apparaat. Gebruik uitsluitend originele reserveonderdelen.
- Houd er rekening mee dat zelfreparatie of niet-professionele reparatie gevolgen kan hebben voor de veiligheid en de garantie kan doen vervallen.
- De volgende reserveonderdelen zijn beschikbaar gedurende 7 jaar nadat het model is stopgezet: motor, circulatie- en afvoer pomp, verwarmingstoestellen en verwarmingselementen, inclusief warmtepompen, leidingen en aanverwante apparatuur, waaronder slangen, kleppen, filters en aquastops, structurele en interne onderdelen met betrekking tot deurconstructies, printplaten, elektronische displays, drukschakelaars, thermostaten en sensoren, software en firmware, inclusief resetsoftware. Houd er rekening mee dat sommige van deze reserveonderdelen alleen beschikbaar zijn voor professionele reparateurs en dat niet alle reserveonderdelen relevant zijn voor alle modellen.
- De volgende reserveonderdelen zullen beschikbaar zijn gedurende 10 jaar nadat het model is stopgezet: deurscharnieren en -afdichtingen, andere afdichtingen, spuitarmen,

afvoerfilters, binnenrekken en plastic randapparatuur zoals manden en deksels.

- Haal de stekker uit het stopcontact.
- Snij het netsnoer van het apparaat af en gooi dit weg.
- Verwijder de deurgreep om te voorkomen dat kinderen en huisdieren opgesloten raken in het apparaat.

## Verwijdering



**WAARSCHUWING!** Gevaar voor letsel of verstikking.

## PRODUCTBESCHRIJVING



De afbeeldingen hieronder geven alleen een algemeen productoverzicht. Raadpleeg voor meer gedetailleerde informatie andere hoofdstukken en/of documenten die bij het apparaat zijn meegeleverd.

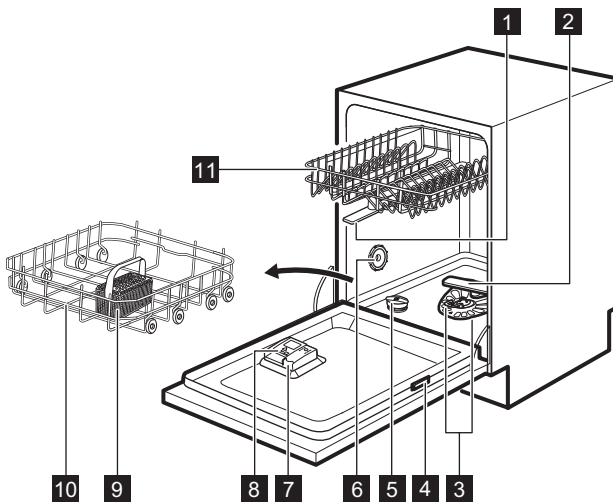

- 1** Bovenste sproeiarmen
- 2** Onderste sproeiarm
- 3** Filters
- 4** Typeplaatje
- 5** Zoutreservoir
- 6** Luchtventilatie

- 7** Glansmiddeldoseerbakje
- 8** Afwasmiddeldoseerbakje
- 9** Bestekmand
- 10** Onderste korf
- 11** Bovenste korf

## BEDIENINGSPANEEL

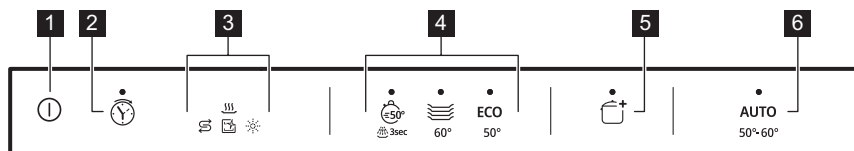

- 1 Aan-uittoets / resetknop
- 2 Toets startuitletstel
- 3 Indicatielampjes
- 4 Programmatoetsen

- 5 Optietoets
- 6 **AUTO** programmatoets

## Indicatielampjes

Indicatie-lampje	Beschrijving
	Indicatielampje glansspoelmiddel. Dit is aan als het glansspoelmiddeldoseerbakje bijgevoerd dient te worden. Raadpleeg “ <b>Voor eerste ingebruikname</b> ”.
	Indicatielampje zout. Dit is aan als het zoutreservoir bijgevoerd dient te worden. Raadpleeg “ <b>Voor eerste ingebruikname</b> ”.
	Indicatielampje Zelf reinigend. Dit is aan als het apparaat interne reiniging nodig heeft met het Zelf reinigend-programma. Raadpleeg “ <b>Onderhoud en reiniging</b> ”.
	Controlelampje droogfase. Dit is aan als een programma met droogfase is gekozen. Het gaat knipperen wanneer de droogfase loopt. Raadpleeg “ <b>Programmaselectie</b> ”.

## PROGRAMMAKEUZE

### Programma's

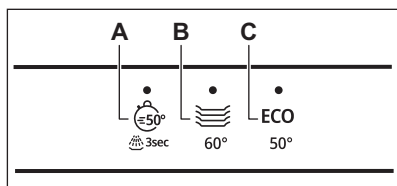

- A. • **(Express 50°)** is het kortste programma geschikt voor het wassen van een lading met niet-aangekoekt en weinig vuil.
- B. • **(Mix 60°)** is een programma dat geschikt is voor het wassen en drogen van normaal bevuilde vaat.
- C. • **(ECO)** is het langste programma en biedt het meest efficiënte water- en energieverbruik voor normaal bevuild serviesgoed en bestek. Dit is het

- **(Weken)** is een programma voor het spoelen van voedselresten. Het voorkomt geurvorming in het apparaat. Gebruik geen wasmiddel bij dit programma.

standaardprogramma voor  
testinstituten. <sup>1)</sup>

## (Extreme)







Deze optie verbetert de wasresultaten van het geselecteerde programma. De optie verhoogt de wastemperatuur en verlengt de duur.

## AUTO (Auto)

Dit programma stemt de wascyclus automatisch af op het type lading.

Het apparaat detecteert de vuilgraad en de hoeveelheid serviesgoed in de korven. De temperatuur, de hoeveelheid water en de programmaduur worden aangepast.

## PROGRAMMAOVERZICHT



Programma	Type lading	Mate van bevulling	Programmafases	Opties
	<ul style="list-style-type: none"> <li>Vaatwerk</li> <li>Bestek</li> </ul>	<ul style="list-style-type: none"> <li>Fris</li> </ul>	<ul style="list-style-type: none"> <li>Wassen op 50 °C</li> <li>Tussentijdse spoeling</li> <li>Laatste spoeling 45 °C</li> <li>Dry Assist</li> </ul>	<ul style="list-style-type: none"> <li></li> </ul>
	<ul style="list-style-type: none"> <li>Alle soorten vaat</li> </ul>	<ul style="list-style-type: none"> <li>Alle vuilgraden</li> </ul>	<ul style="list-style-type: none"> <li>Voorspoelen</li> </ul>	Opties zijn niet van toepassing op dit programma.
	<ul style="list-style-type: none"> <li>Vaatwerk</li> <li>Bestek</li> <li>Potten</li> <li>Pannen</li> </ul>	<ul style="list-style-type: none"> <li>Normaal</li> <li>Licht aangekoekt</li> </ul>	<ul style="list-style-type: none"> <li>Wassen op 60 °C</li> <li>Tussentijdse spoeling</li> <li>Laatste spoeling 55 °C</li> <li>Drogen</li> <li>Dry Assist</li> </ul>	<ul style="list-style-type: none"> <li></li> </ul>
<b>ECO</b>	<ul style="list-style-type: none"> <li>Vaatwerk</li> <li>Bestek</li> <li>Potten</li> <li>Pannen</li> </ul>	<ul style="list-style-type: none"> <li>Normaal</li> <li>Licht aangekoekt</li> </ul>	<ul style="list-style-type: none"> <li>Voorspoelen</li> <li>Wassen op 50 °C</li> <li>Tussentijdse spoeling</li> <li>Laatste spoeling 60 °C</li> <li>Drogen</li> <li>Dry Assist</li> </ul>	<ul style="list-style-type: none"> <li></li> </ul>

<sup>1)</sup> Dit programma wordt gebruikt voor de beoordeling van de naleving van Verordening (EU) 2019/2022 van de Commissie inzake ecologisch ontwerp.



Pro-gramma	Type lading	Mate van bevulling	Programmafases	Opties
<b>AUTO</b>	<ul style="list-style-type: none"> <li>Vaatwerk</li> <li>Bestek</li> <li>Potten</li> <li>Pannen</li> </ul>	Het programma past zich aan de vuilgraad aan.	<ul style="list-style-type: none"> <li>Voorspoelen</li> <li>Wassen 50 - 60 °C</li> <li>Tussentijdse spoeling</li> <li>Laatste spoeling 55 °C</li> <li>Drogen</li> <li>Dry Assist</li> </ul>	Opties zijn niet van toepassing op dit programma.
Zelf reinigend	<ul style="list-style-type: none"> <li>Geen lading</li> </ul>	Het programma reinigt de binnenkant van het apparaat. Raadpleeg "Onderhoud en reiniging".	<ul style="list-style-type: none"> <li>Wassen op 65 °C</li> <li>Tussentijdse spoeling</li> <li>Laatste spoeling</li> <li>Dry Assist</li> </ul>	Opties zijn niet van toepassing op dit programma.

## Verbruikswaarden

Programma <sup>1) 2)</sup>	Water (l)	Energieverbruik (kWh)	Duur (min)
	7.9 - 9.7	0.543 - 0.664	30
	2.8 - 3.4	0.011 - 0.014	15
	8.5 - 10.4	0.743 - 0.909	90
<b>ECO</b>	9.9 <sup>3)</sup> / 9.9 <sup>4)</sup>	0.689 <sup>3)</sup> / 0.704 <sup>4)</sup>	240 <sup>3)</sup> / 240 <sup>4)</sup>
<b>AUTO</b>	8.0 - 10.5	0.683 - 1.047	120 - 170
Zelf reinigend	7.4 - 8.9	0.396 - 0.484	60

<sup>1)</sup> De druk en temperatuur van het water, de variaties in stroomtoevoer, de opties, de hoeveelheid vaat en mate van vervuiling kunnen de verbruikswaarden veranderen.

<sup>2)</sup> De waarden van de programma's, behalve voor ECO, zijn slechts een indicatie.

<sup>3)</sup> Conform verordening 1016/2010.

<sup>4)</sup> Conform verordening 2019/2022.

## Informatie voor testinstellingen

Om de benodigde informatie te ontvangen voor het uitvoeren van prestatietesten (bijv. EN60436), neem contact op met de fabrikant.

Neem in je aanvraag het model op van het typeplaatje.

## BASISINSTELLINGEN

U kunt het apparaat configureren door de basisinstellingen naar uw behoefte te wijzigen.

Aantal	Instellingen	Waarden	Omschrijving <sup>1)</sup>
1	Waterhardheid	Van niveau 1 tot niveau 10 (standaard: 5)	Aanpassen van het niveau van de waterverzachter afgestemd op de hardheid van het water in uw omgeving.
2	Niveau glanspoelmiddel	Van niveau 0 tot niveau 8 (standaard: 5)	Aanpassen van het niveau glansspoelmiddel volgens de benodigde dosering.
3	Eindsignaal	Aan Uit (standaard)	Het geluidssignaal aan het eind van een programma in- of uitschakelen.
4	Automatische deur opening	Aan (standaard) Uit	Activeer of deactiveer de Dry Assist.
5	Toetstonen	Aan (standaard) Uit	Activeren of deactiveren van het geluid van de knoppen als u ze indrukt.

<sup>1)</sup> Raadpleeg de informatie in dit hoofdstuk voor meer details.

U kunt de basisinstelling in de instellingsmodus wijzigen.

Als het apparaat in de instellingenstand staat, vertegenwoordigen de indicatielampjes op het bedieningspaneel de beschikbare instellingen. Voor iedere instelling knippert een aangewezen indicatielampje:

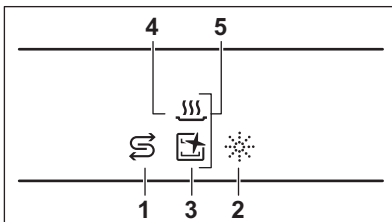





## Instellingsmodus

### Instellingenmodus ingaan

U kunt de instellingenmodus ingaan voordat een programma start. U kunt de instellingenmodus niet ingaan als er een programma draait.

Om de de instellingenmodus in te gaan, drukt u tegelijkertijd op  en **ECO** en houdt u die ongeveer 3 seconden vast.

- Het licht dat in verband staat met  en het indicatielampje  knipperen.
- De lampjes ,  en  zijn aan.
- De lampjes van de programmaknoppen zijn aan.

## Navigeren in de instellingenmodus

U kunt met gebruik van de programmatoetsen in de instellingenmodus navigeren.

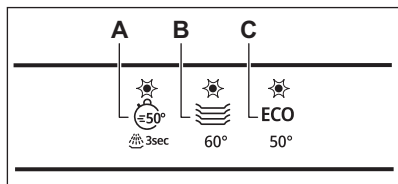

**A. Vorige** toets

**B. OK** toets

**C. Volgende** toets

Gebruik **Vorige** en **Volgende** om te schakelen tussen de basisinstellingen en om hun waarde te wijzigen.

Gebruik **OK** om in de gekozen instelling te gaan en de gewijzigde waarde te bevestigen.

## Een instelling wijzigen

Zorg dat het apparaat in de instellingsmodus staat.

1. Druk op **Vorige** of **Volgende** totdat het indicatielampje voor de gewenste instelling knippert.

Het licht dat in verband staat met  geeft de huidige instelwaarde aan:

- Voor de instellingen met twee waarden (aan en uit) is het licht ofwel aan (= de instelling staat aan) of uit (= de instelling staat uit).
- Voor de instellingen met meerdere waarden (niveaus) knippert het licht. Het aantal knipperingen geeft de huidige instelwaarde aan (bijv. 5 knipperingen + pauze + 5 knipperingen... = niveau 5).

2. Druk op **OK** om de instelling te bevestigen.
  - Het indicatielampje dat verband houdt met de instelling gaat aan.
  - De andere indicatielampjes gaan uit.
  - Het licht dat in verband staat met  geeft de huidige instelwaarde aan:

3. Druk op **Vorige** of **Volgende** om de waarde te veranderen.

4. Druk op **OK** om de instelling te bevestigen.

- De nieuwe instelling is opgeslagen.
- Het apparaat keert terug naar de instellingenkeuze.

5. Druk tegelijkertijd op  en **ECO** en houd ze ongeveer 3 seconden ingedrukt om de instellingsmodus te verlaten.

Het apparaat keert terug naar de programmakeuze.

Opgeslagen instellingen blijven geldig totdat u ze opnieuw wijzigt.

## De waterontharder

De waterontharder verwijdert mineralen van de watertoevoer die een nadelige invloed hebben op de wasresultaten en het apparaat.

Hoe hoger het gehalte van deze mineralen, des te harder is het water. De waterhardheid wordt gemeten in de volgende gelijkwaardige schalen.

De waterontharder moet worden afgesteld op de hardheid van het water in uw woonplaats. Uw waterleidingbedrijf kan u informeren over de hardheid van het water in uw woonplaats. Het is belangrijk om het correcte niveau voor de waterontharder in te stellen voor goede wasresultaten.

## Waterhardheid

Duitse hardheid (°dH)	Franse hardheid (°fH)	mmol/l	Clarkehardheid	Wateronthardingsniveau
47 - 50	84 - 90	8,4 - 9,0	58 - 63	10
43 - 46	76 - 83	7,6 - 8,3	53 - 57	9
37 - 42	65 - 75	6,5 - 7,5	46 - 52	8
29 - 36	51 - 64	5,1 - 6,4	36 - 45	7
23 - 28	40 - 50	4,0 - 5,0	28 - 35	6
19 - 22	33 - 39	3,3 - 3,9	23 - 27	5 <sup>1)</sup>
15 - 18	26 - 32	2,6 - 3,2	18 - 22	4
11 - 14	19 - 25	1,9 - 2,5	13 - 17	3
4 - 10	7 - 18	0,7 - 1,8	5 - 12	2
<4	<7	<0,7	< 5	1 <sup>2)</sup>

<sup>1)</sup> Fabrieksinstelling.

<sup>2)</sup> Gebruik geen zout op dit niveau.

### Stel ongeacht het gebruikte soort wasmiddel het juiste waterhardheidsniveau in om de bijvulindicator voor zout geactiveerd te houden.



Multivaatwastabletten die zout bevatten zijn niet effectief genoeg als waterontharder.

### Regeneratieproces

Voor de juiste werking van de waterontharder moet de hars van de ontharder regelmatig worden geregenereerd. Dit proces is automatisch en maakt deel uit van de normale vaatwasmachinerwerking.

Wanneer de voorgeschreven hoeveelheid water (zie waarden in de tabel) is gebruikt sinds het vorige regeneratieproces, wordt een nieuw regeneratieproces gestart tussen de laatste spoeling en het einde van het programma.

Wateronthardingsniveau	Hoeveelheid water (l)
1	250
2	100
3	62
4	47
5	25
6	17
7	10
8	5
9	3
10	3

In het geval van de hoge wateronthardersinstelling kan dit ook in het midden van het programma gebeuren, vóór het spoelen (tweemaal tijdens een programma). De start van de regeneratie heeft geen invloed op de cyclusduur, tenzij deze plaatsvindt in het midden van een programma of aan het einde van een

programma met een korte droogfase. In dat geval verlengt de regeneratie de totale duur van een programma met nog eens 5 minuten.

Vervolgens kan het spoelen van de waterontharder wat 5 minuten duurt, beginnen in dezelfde cyclus of aan het begin van het volgende programma. Deze activiteit verhoogt het totale waterverbruik van een programma met 4 liter en het totale energieverbruik van een programma met 2 Wh. Het spoelen van de waterontharder eindigt met een volledige afvoer.

Elke uitgevoerde waterontharderspoeling (mogelijk meer dan één in dezelfde cyclus) kan de programmaduur met nog eens 5 minuten verlengen wanneer deze op enig moment aan het begin of in het midden van een programma plaatsvindt.



Alle in deze paragraaf genoemde verbruikswaarden worden bepaald volgens de huidige geldende norm in laboratoriumomstandigheden met waterhardheid 2,5 mmol/l volgens de verordening 2019/2022 (waterontharder: niveau 3).

De druk en de temperatuur van het water en de variaties van de netvoeding kunnen de waarden veranderen.

## Het glansspoelmiddelniveau

Met glansspoelmiddel wordt het serviesgoed zonder vlekken of strepen gedroogd. Het wordt automatisch vrijgegeven tijdens de warme spoelfase. Het is mogelijk om de vrijgegeven hoeveelheid glansspoelmiddel in te stellen.

Als het glansspoelmiddelreservoir leeg is, gaat de glansspoelmiddelindicator branden om aan te geven dat u glansspoelmiddel moet bijvullen. Als u tevreden bent met de droogresultaten bij het gebruik van alleen multitabletten, kunt

u de aanduiding van het doseerbakje en het lampje deactiveren. Gebruik echter voor de beste droogprestaties altijd glansspoelmiddel en houdt het lampje van het glansspoelmiddel actief.

Om het glansspoelmiddeldoseerbakje en -lampje te deactiveren, stelt u het niveau van glansspoelmiddel in op 0.

## Eindsignaal

U kunt een geluidssignaal activeren dat klinkt bij het beëindigen van het programma.



Er klinken ook geluidssignalen als er zich in het apparaat een storing voordoet. Het is niet mogelijk deze geluidssignalen uit te schakelen.

## Dry Assist

Dry Assist verbetert de droogresultaten. Tijdens de droogfase opent de deur van het apparaat automatisch en blijft deze op een kier staan.

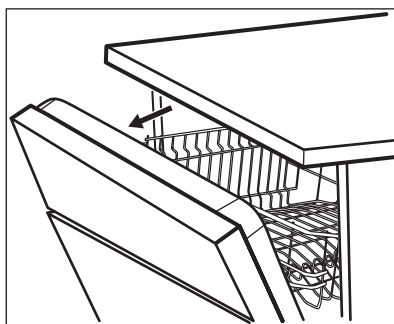

Dry Assist wordt bij alle programma's automatisch geactiveerd, behalve bij .

De duur van de droogfase en de openingstijd van de deur variëren afhankelijk van het geselecteerde programma en de opties.



**LET OP!** Probeer de deur van het apparaat niet binnen 2 minuten na automatisch openen te sluiten. Dit kan het apparaat beschadigen.



**LET OP!** Als kinderen toegang tot het apparaat hebben, adviseren we Dry Assiste deactiveren. Het automatisch openen van de deur kan een gevaar vormen.

## VOORDAT U HET APPARAAT VOOR DE EERSTE KEER GEBRUIKT

1. **Controleer of het ingestelde stand van de waterontharder juist is voor de waterhardheid in uw omgeving. Indien niet, stel dan de stand van de waterontharder juist in.**
2. Vul het zoutreservoir.
3. Vul het glansspoelmiddeldoseerbakje.
4. Draai de waterkraan open.
5. Start het programma  om eventuele resten uit het fabricageproces te verwijderen. Gebruik geen afwasmiddel en plaats geen vaat in de korven.

Na het starten van het programma laadt het apparaat de hars in de waterverzachter maximaal 5 minuten op. De wasfase start pas nadat deze procedure voltooid is. De procedure wordt regelmatig herhaald.

### Het zoutreservoir



**LET OP!** Gebruik uitsluitend grof zout dat voor vaatwassers is gemaakt. Fijn zout verhoogt het risico op corrosie.

Het zout wordt gebruikt om de hars in de waterontharder te herladen en voor goede wasresultaten voor dagelijks gebruik.

### Het zoutreservoir vullen

1. Draai de dop linksom om het zoutreservoir te openen.

### Geluiden

De knoppen op het bedieningspaneel maken een klikgeluid als u ze indrukt. U kunt dit geluid uitschakelen.

2. Doe 1 liter water in het zoutreservoir (alleen de eerste keer).
3. Vul het zoutreservoir met 1 kg zout (totdat het vol is).

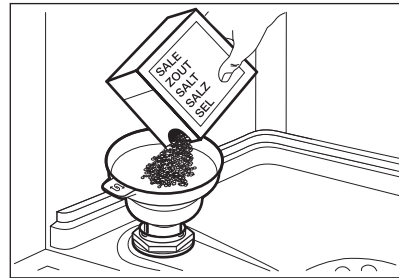

4. Schud de trechter voorzichtig bij het handvat om de laatste korrels erin te krijgen.
5. Verwijder het zout rond de opening van het zoutreservoir.

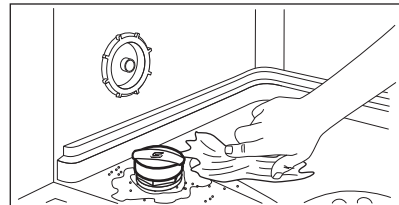

6. Draai de dop van het zoutreservoir rechtsom om het zoutreservoir te sluiten.



**LET OP!** Water en zout kunnen uit het zoutreservoir stromen als u het bijvult. Start na het bijvullen van het zoutreservoir onmiddellijk een programma om corrosie te voorkomen.



**LET OP!** Het compartiment (C) is alleen voor glansmiddel. Vul het niet met vaatwasmiddel.



**LET OP!** Gebruik alleen glansspoelmiddel dat speciaal is ontworpen voor vaatwassers.

## Het glansspoelmiddelreservoir vullen

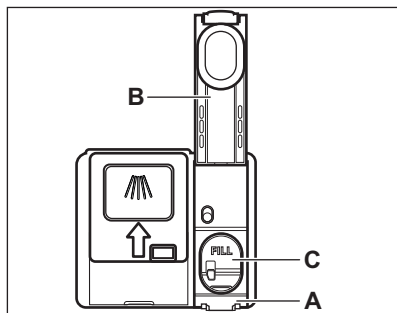

1. Druk op het ontgrendelelement (A) om het deksel te openen (B).
2. Giet het glansspoelmiddel in het doseervakje (C) totdat de vloeistof de markering "FILL" heeft bereikt.
3. Verwijder gemorst glansspoelmiddel met een absorberend doekje om te voorkomen dat er te veel schuim ontstaat.
4. Sluit het deksel. Zorg ervoor dat het deksel op zijn plaats vergrendelt.

## DAGELIJKS GEBRUIK

1. Draai de waterkraan open.
2. Houd  ingedrukt totdat het apparaat wordt geactiveerd.
3. Vul het zoutreservoir bij als het leeg is.
4. Vul het glansspoelmiddelreservoir bij als het leeg is.
5. Ruim de korven in.
6. Voeg vaatwasmiddel toe.
7. Een programma selecteren en starten
8. Sluit de waterkraan als het programma voltooid is.



**LET OP!** Gebruik alleen vaatwasmiddel speciaal voor vaatwassers.

1. Druk op de ontgrendelingsknop (B) om het deksel te openen (C).
2. Doe het vaatwasmiddel in het vakje (A). Je kunt vaatwasmiddel in tabletten, poeder of gel gebruiken.
3. Als het programma een voorspoelfase heeft, plaats dan een kleine hoeveelheid vaatwasmiddel aan de binnenkant van de deur van het apparaat.
4. Sluit de deur. Zorg ervoor dat het deksel op zijn plaats vergrendelt.

## Het vaatwasmiddel gebruiken

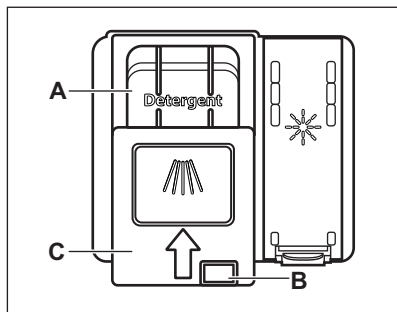

**i** Raadpleeg de instructies van de fabrikant op de verpakking van het product voor informatie over de dosering van het vaatwasmiddel. Doorgaans is 20 - 25 ml gelvaatwasmiddel geschikt voor het wassen van een lading met normaal vervuild serviesgoed.

**i** Vul het compartiment (A) niet met meer dan 30 ml gelvaatwasmiddel.

## Hoe u een programma kiest en start

1. Druk op de toets van het desbetreffende programma dat u wilt instellen.

Het lampje van de knop knippert.

2. Activeer  indien gewenst.

3. Sluit de deur van de afwasmachine om het programma te starten.

## Een programma kiezen en starten

1. Houd ingedrukt om  te selecteren

 gedurende 3 seconden.

Het lampje van de knop knippert.

2. Sluit de deur van de afwasmachine om het programma te starten.

## activeren

1. Selecteer een programma.

2. Druk op .

Het lampje van de knop gaat aan.

**i**  is geen permanente optie en moet elke keer voordat u een programma start worden geactiveerd.

**i**  kunnen niet worden in- of uitgeschakeld als een programma eenmaal in werking is.

**i** Het activeren van  kan het water- en energieverbruik verhogen en de programmaduur verlengen.

## Hoe u het programma kiest en start **AUTO**

1. Druk op **AUTO**.

Het lampje van de knop gaat aan.

**i**  is niet van toepassing op dit programma.

2. Sluit de deur van de afwasmachine om het programma te starten.

Het apparaat neemt het type lading waar en past aan naar een geschikte wascyclus.

## De start van een programma uitstellen

U kunt de start van het geselecteerde programma 3 uur uitstellen.

1. Selecteer een programma.

2. Druk op .

Het lampje van de knop gaat aan.

3. Sluit de deur van het apparaat om het aftellen te starten.

Tijdens het aftellen is het niet mogelijk de programmakeuze te wijzigen.

Nadat het aftelproces voltooid is, wordt het programma gestart.

## De uitgestelde start annuleren tijdens het aftellen

Houd  ongeveer 3 seconden ingedrukt. Het apparaat keert terug naar de programmakeuze.

**i** Als u de uitgestelde start annuleert, moet u het programma opnieuw instellen.



## Het annuleren van een actief programma

Houd  ongeveer 3 seconden ingedrukt. Het apparaat keert terug naar de programmakeuze.



Controleer of er vaatwasmiddel in het vaatwasmiddelbakje aanwezig is voordat u een nieuw programma start.

## De deur openen als het apparaat in werking is

Als u de deur opent terwijl een programma loopt, stopt het apparaat. Dit kan het energieverbruik en de programmaduur beïnvloeden. Als u de deur weer sluit, gaat het apparaat verder vanaf het moment van onderbreking.



Als de deur tijdens de droogfase langer dan 30 seconden wordt geopend, stopt het lopende programma. Dit gebeurt niet als de deur wordt geopend door de functie Dry Assist.

## De Auto Off-functie

Deze functie bespaart energie door het apparaat uit te schakelen als het niet in werking is.

De functie gaat automatisch aan:

- Als het programma is voltooid.
- Als er na 5 minuten nog geen programma is gestart.

## Einde van het programma

Als het programma is voltooid, schakelt de Auto Off functie het apparaat automatisch uit.

Alle knoppen zijn inactief, behalve de aan/uit-toets.

## AANWIJZINGEN EN TIPS

### Algemeen

Volg de onderstaande tips om te zorgen voor optimale schoonmaak- en droogresultaten en ook het milieu te helpen beschermen.

- Het afwassen in de vaatwasser volgens de instructies in de gebruikershandleiding verbruikt meestal minder water en energie dan het afwassen met de hand.
- Laad de vaatwasser volledig in om water en energie te besparen. Voor de beste reinigingsresultaten plaatst u items in de korven volgens de instructies in de gebruikershandleiding en overbelast u de korven niet.
- Spoel de vaat niet eerst af. Het verhoogt het water- en energieverbruik.
- Kies indien nodig een programma met voorwasfase.
- Verwijder grotere voedselresten van de borden en lege bekertjes en glazen voordat u ze in het apparaat plaatst.
- Week kookgerei met stevig vastgekookt of vastgebakken voedsel of poets het lichtjes voordat u het in het apparaat wast.
- Zorg ervoor dat de vaat in de manden elkaar niet raakt of overlapt. Alleen dan kan het water de vaat volledig bereiken en wassen.
- U kunt apart vaatwasmiddel, glansmiddel en zout gebruiken of kiezen voor het gebruik van multitabletten (bijv. "alles-in-1"). Volg de instructies op de verpakking.
- Kies een programma op basis van het type lading en de mate van bevuiling.

**ECO** biedt het meest efficiënte gebruik van water en energieverbruik.

- Om kalkaanslag in het apparaat te voorkomen:
  - Vul de zoutcontainer indien nodig bij.
  - Gebruik de aanbevolen dosering van het wasmiddel en spoelglansmiddel.
  - Controleer of het ingestelde stand van de waterontharder juist is voor de waterhardheid in uw omgeving.
  - Volg de instructies in het hoofdstuk "**Onderhoud en reiniging**".

## Gebruik van zout, glansmiddel en vaatwasmiddel

- Gebruik enkel zout, glansmiddel en vaatwasmiddel voor vaatwassers. Overige producten kunnen het apparaat beschadigen.
- Maar in gebieden met hard en erg hard water raden we het gebruik aan van standaard vaatwasmiddel (poeder, gel, tabletten zonder extra middelen), met afzonderlijk glansmiddel en zout voor optimale reinigings- en droogresultaten.
- Vaatwasmiddeltabletten lossen bij korte programma's niet geheel op. Om te voorkomen dat vaatwasmiddelresten op het servies achterblijven, raden we u aan om tabletten enkel bij lange programma's te gebruiken.
- Gebruik altijd de juiste hoeveelheid wasmiddel. Onvoldoende dosering van het wasmiddel kan leiden tot slechte reinigingsresultaten en hardwaterfilmen of vlekken op de voorwerpen. Het gebruik van te veel wasmiddel met zacht of verzacht water resulteert in wasmiddelresten op de borden. Pas de hoeveelheid wasmiddel aan op basis van de waterhardheid. Zie de instructies van de vaatwasmiddelfabrikant.
- Gebruik altijd de juiste hoeveelheid spoelglansmiddel. Onvoldoende dosering van spoelglansmiddel vermindert de droogresultaten. Het gebruik van te veel spoelglansmiddel

resulteert in blauwachtige lagen op de items.

- Controleer of het wateronthardersniveau correct is. Als het niveau te hoog is, kan de verhoogde hoeveelheid zout in het water leiden tot roest op bestek.

## Wat moet u doen als u wilt stoppen met het gebruik van multitabletten

Volg de volgende stappen voordat u begint met het gebruiken van apart wasmiddel, zout en glansspoelmiddel:

1. Stel het hoogste niveau van de waterontharder in.
2. Zorg ervoor dat het zout- en het glansspoelmiddeldoseerbakje gevuld zijn.
3. Start het -programma. Voeg geen afwasmiddel toe en plaats vaat in de korven.
4. Als het programma is voltooid, wijzigt u de waterontharder in de waterhardheid van uw omgeving.
5. Stel de hoeveelheid glansspoelmiddel in.

## Voordat u een programma start

Zorg vóór het starten van het gekozen programma dat:

- De filters schoon zijn en correct zijn geïnstalleerd.
- De dop van het zoutreservoir vastzit.
- De sproeiarmen niet verstopt zijn.
- Er regeneriezout en glansmiddel is toegevoegd (tenzij u gecombineerde afwastabletten gebruikt).
- De positie van de voorwerpen in de korven correct is.
- Het programma geschikt is voor het type lading en de mate van bevulling.
- De juiste hoeveelheid afwasmiddel wordt gebruikt.

## De korven inruimen

- Gebruik altijd de hele ruimte van de korven.

- Gebruik het apparaat alleen om voor het reinigen van vaatwasserbestendige artikelen.
- Was in het apparaat geen voorwerpen gemaakt van hout, hoorn, aluminium, tin en koper, omdat deze kunnen barsten, kromtrekken, verkleuren of putjes kunnen krijgen.
- Reinig geen voorwerpen in het apparaat die water kunnen absorberen (sponzen, keukenhanddoeken).
- Plaats holle voorwerpen (bijv. kopjes, glazen en pannen) met de opening naar beneden.
- Zorg ervoor dat glazen elkaar niet aanraken.
- Doe lichte voorwerpen in de bovenste korf. Zorg ervoor dat de voorwerpen niet kunnen verschuiven.
- Plaats bestek en kleine voorwerpen in de bestekmand.
- Zorg dat de sproeiarmen vrij kunnen ronddraaien voordat u een programma start.

## De rekken uitruimen

1. Laat de borden afkoelen voordat u deze uit het apparaat neemt. Hete borden zijn gevoelig voor beschadigingen.
2. Ruim eerst het onderrek en dan het bovenrek uit.



Na voltooiing van het programma kan er zich aan de binnenkant van het apparaat nog water bevinden.

## ONDERHOUD EN REINIGING



**WAARSCHUWING!** Schakel het apparaat uit en trek de stekker uit het stopcontact voordat u onderhoudshandelingen verricht (met uitzondering van het uitvoeren van het programma Zelf reinigend).



Vuile filters en verstopte sproeiarmen hebben een negatief effect op de wasresultaten. Controleer deze onderdelen regelmatig en reinig ze zo nodig.

### Zelf reinigend

Zelf reinigend is een programma dat is ontworpen om de binnenkant van het apparaat met optimale resultaten te reinigen. Het verwijderd kalkaanslag en vetresten.

Als het apparaat reiniging nodig acht, gaat het lampje  aan. Start het programma Zelf reinigend om de binnenkant van het apparaat te reinigen.

### Hoe ga ik te werk om het programma Zelf reinigend te starten?



Reinig voordat u het programma Zelf reinigend start, de filters en sproeiarmen.

1. Gebruik een ontkalker of schoonmaakproduct dat specifiek is bestemd voor vaatwassers. Volg de instructies op de verpakking. Doe geen vaat in het manden.
2. Druk tegelijkertijd op  en **AUTO** en houd ze ongeveer 3 seconden ingedrukt.

De indicatoren  en  knipperen.

3. Sluit de deur van de afwasmachine om het programma te starten.

Wanneer het programma is voltooid, is de indicator  uit.

### De binnenkant van de machine reinigen

- Reinig het apparaat zorgvuldig, inclusief de rubberen afdichting van de deur, met een zachte, vochtige doek.

- Gebruik geen schuurmiddelen, schuursponsjes, scherpe voorwerpen, sterke chemicaliën, pannensponsjes of oplosmiddelen.
- Gebruik om de prestaties van uw apparaat te onderhouden minstens elke twee maanden een reinigingsproduct dat specifiek is ontwikkeld voor vaatwassers. Volg de instructies op de verpakking van de producten zorgvuldig op.
- Start voor optimale schoonmaakresultaten het programma Zelf reinigend.

## Vreemde voorwerpen verwijderen

Controleer de filters en de opvangbak na elk gebruik van de vaatwasser. Vreemde voorwerpen (zoals stukjes glas, plastic, botten of tandenstokers ) verminderen de reinigingsprestaties en kunnen schade aan de afvoerpomp veroorzaken.



**LET OP!** Als u de voorwerpen niet kunt verwijderen, neemt u contact op met een erkende servicedienst.

1. Demonteer het filtersysteem volgens de instructies in dit hoofdstuk.
2. Verwijder eventuele vreemde voorwerpen handmatig.
3. Monteer de filters opnieuw volgens de instructies in dit hoofdstuk.

## Buitenkant reinigen

- Maak het apparaat schoon met een vochtige, zachte doek.
- Gebruik alleen neutrale schoonmaakmiddelen.
- Gebruik geen schuurmiddelen, schuursponsjes of oplosmiddelen.

## De filters reinigen

Het filtersysteem bestaat uit 3 delen.

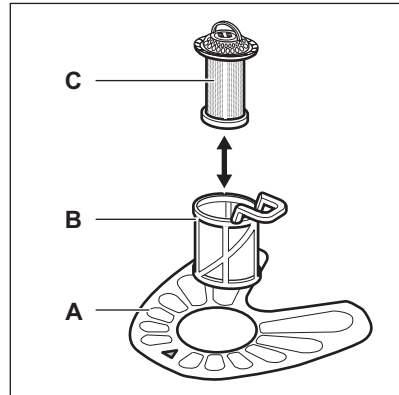

1. Draai de filter (B) linksom en verwijder het.

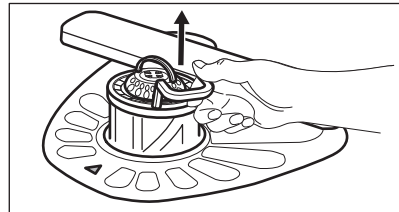
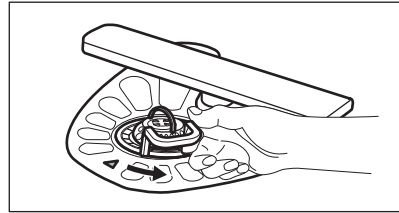

2. Verwijder de filter (C) uit de filter (B).
3. Verwijder de platte filter (A).

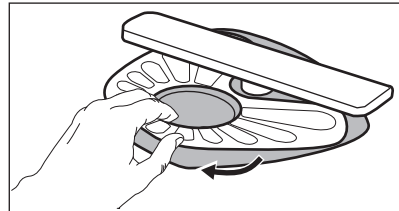

4. Was de filters.

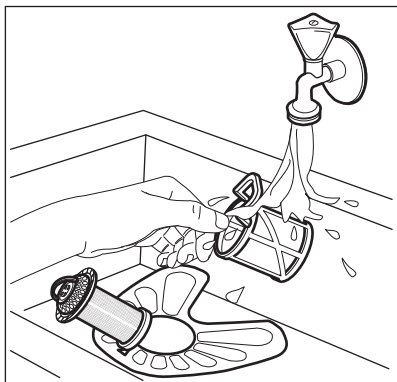

5. Zorg ervoor dat er geen etensresten of vuil in of rond de rand van de opvangbak zitten.
6. Plaats de platte filter terug (A). Zorg ervoor dat het goed onder de 2 geleidingen zit.

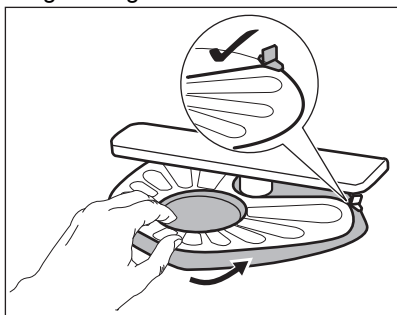

7. Plaats de filters (B) en (C) terug.
8. Plaats de filter (B) terug in de platte filter (A). Rechtsom draaien tot het vastzit.

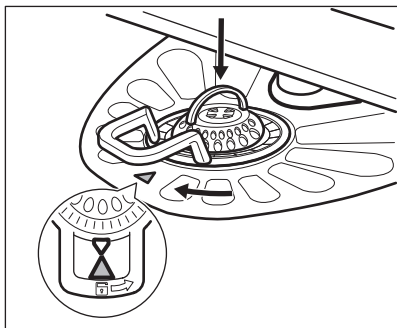

**LET OP!** Een onjuiste plaatsing van de filters kan leiden tot slechte wasresultaten en het apparaat beschadigen.

## De onderste sproeiarm reinigen

We raden u aan om de onderste sproeiarm regelmatig schoon te maken, om te voorkomen dat de gaten verstopt raken met vuil.

Verstopte gaten kunnen voor onbevredigende wasresultaten zorgen.

1. Trek de onderste sproeiarm naar boven om deze te verwijderen.

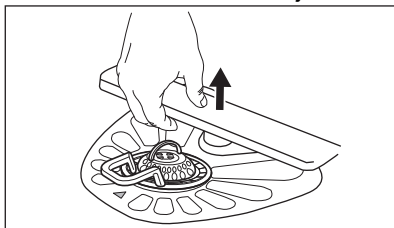

2. Was de sproeiarm onder stromend water. Gebruik een smal en puntig gereedschap, bijv. een tandenstoker, om de vuildeeltjes uit de gaten te verwijderen.

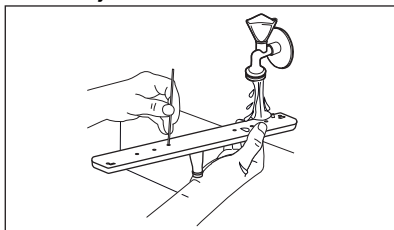

3. Duw de sproeiarm naar beneden om deze weer terug te plaatsen.

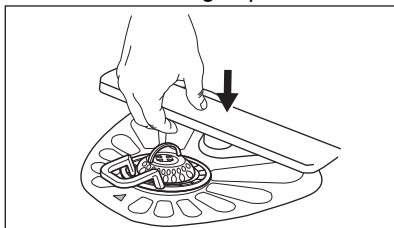

## De bovenste sproeiarmen schoonmaken

We raden u aan om de bovenste sproeiarmen regelmatig schoon te maken om te voorkomen dat vuil de gaten verstopt. Verstopte gaten kunnen onbevredigende wasresultaten opleveren.

De bovenste sproeiarmen worden onder de bovenste korf geplaatst. De sproeiarmen (B) zijn geïnstalleerd in de toevoerleiding (A) met de bevestigingselementen (C).

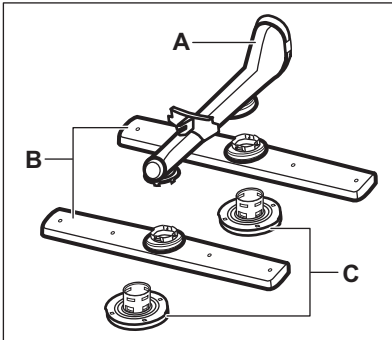

1. Trek het bovenrek naar buiten.
2. Om de sproeiarm los te maken, draait u het bevestigingselement met de klok mee.

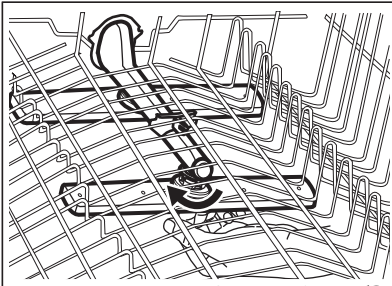

3. Reinig de sproeiarm onder stromend water. Gebruik een smal en puntig gereedschap, bijv. een tandenstoker, om de vuildeeltjes uit de gaten te verwijderen.

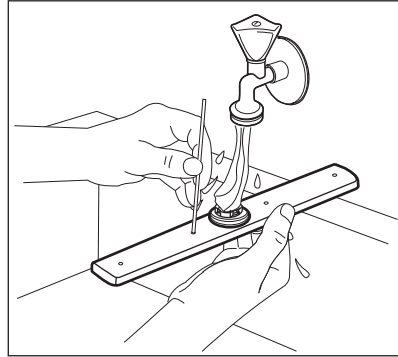

4. Steek om de sproeiarm terug te plaatsen het bevestigingselement in de sproeiarm en bevestig deze in de toevoerleiding door deze naar links te draaien. Zorg ervoor dat het bevestigingselement op zijn plek dicht klikt.

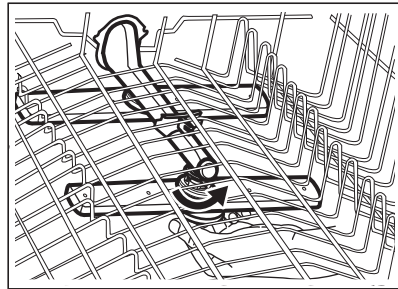

## PROBLEEMOPLOSSING



**WAARSCHUWING!** Onjuiste reparatie van het apparaat kan een gevaar voor de veiligheid van de gebruiker vormen. Reparaties moeten worden uitgevoerd door gekwalificeerd personeel.

### Het merendeel van de problemen die ontstaan kunnen worden opgelost

**zonder contact op te nemen met een erkend servicecentrum.**

Zie de onderstaande tabel voor informatie over mogelijke problemen.

Bij sommige problemen knippen de lampjes die in verband staan met de programmatoetsen met tussenpozen om een storing en de alarmcode aan te geven.

Probleem en alarmcode	Mogelijke oorzaak en oplossing
U kunt het apparaat niet inschakelen.	<ul style="list-style-type: none"> <li>Controleer of de stekker is aangesloten op het stopcontact.</li> <li>Controleer of er geen beschadigde zekering in het zekeringenkastje is.</li> </ul>
Het programma start niet.	<ul style="list-style-type: none"> <li>Controleer of de deur van het apparaat gesloten is.</li> <li>Als de optie uitgestelde start is ingesteld, annuleert u de instelling of wacht u tot het aftellen voorbij is.</li> <li>Het apparaat herlaadt de hars uit de waterontharder. De duur van de procedure is ongeveer 5 minuten.</li> </ul>
Het apparaat wordt niet met water gevuld. <ul style="list-style-type: none"> <li>De lampjes die in verband staan met de programmatoetsen knippen af en toe 1 keer.</li> <li>Er klinkt af en toe een geluidssignaal.</li> </ul>	<ul style="list-style-type: none"> <li>Controleer of de waterkraan geopend is.</li> <li>Controleer of de druk van de watervoorziening niet te laag is. Neem voor deze informatie contact op met uw plaatselijke waterleidingbedrijf.</li> <li>Controleer of de waterkraan niet verstopt is.</li> <li>Controleer of het filter in de toevoerslang niet verstopt is.</li> <li>Controleer of de toevoerslang geen knikken of bochten heeft.</li> </ul>
De machine pompt geen water weg. <ul style="list-style-type: none"> <li>De lampjes die in verband staan met de programmatoetsen knippen af en toe 2 keer.</li> <li>Er klinkt af en toe een geluidssignaal.</li> </ul>	<ul style="list-style-type: none"> <li>Controleer of de gootsteenafvoer niet verstopt is.</li> <li>Controleer of het binnenfiltersysteem niet verstopt is.</li> <li>Controleer of de afvoerslang geen knikken of bochten heeft.</li> </ul>

Probleem en alarmcode	Mogelijke oorzaak en oplossing
<p>De anti-overstromingsbeveiliging is ingeschakeld.</p> <ul style="list-style-type: none"> <li>• De lampjes die in verband staan met de programmoetsen knippen af en toe 3 keer.</li> <li>• Er klinkt af en toe een geluidssignaal.</li> </ul>	<ul style="list-style-type: none"> <li>• Draai de waterkraan dicht.</li> <li>• Controleer of het apparaat correct geïnstalleerd is.</li> <li>• Controleer of de korven zijn geladen volgens de instructies in de gebruikershandleiding.</li> </ul>
<p>Storing van de waterniveau detectiesensor.</p> <ul style="list-style-type: none"> <li>• De lampjes die in verband staan met de programmoetsen knippen af en toe 4 keer.</li> <li>• Er klinkt af en toe een geluidssignaal.</li> </ul>	<ul style="list-style-type: none"> <li>• Controleer of de filters schoon zijn.</li> <li>• Schakel het apparaat uit en aan.</li> </ul>
<p>Storing van de waspomp of de afvoerpomp.</p> <ul style="list-style-type: none"> <li>• De lampjes die in verband staan met de programmoetsen knippen af en toe 5 keer.</li> <li>• Er klinkt af en toe een geluidssignaal.</li> </ul>	<ul style="list-style-type: none"> <li>• Schakel het apparaat uit en aan.</li> </ul>
<p>De temperatuur van het water in het apparaat is te hoog of er is een storing in de temperatuursensor opgetreden.</p> <ul style="list-style-type: none"> <li>• De lampjes die in verband staan met de programmoetsen knippen af en toe 6 keer.</li> <li>• Er klinkt af en toe een geluidssignaal.</li> </ul>	<ul style="list-style-type: none"> <li>• Controleer of de temperatuur van het toegevoerde water niet hoger is dan 60 °C.</li> <li>• Schakel het apparaat uit en aan.</li> </ul>
<p>Technische storing van het apparaat.</p> <ul style="list-style-type: none"> <li>• De lampjes die in verband staan met de programmoetsen knippen af en toe 12 keer.</li> <li>• Er klinkt af en toe een geluidssignaal.</li> </ul>	<ul style="list-style-type: none"> <li>• Schakel het apparaat uit en aan.</li> </ul>



Probleem en alarmcode	Mogelijke oorzaak en oplossing
<p>Het niveau van het water in het apparaat is te hoog.</p> <ul style="list-style-type: none"> <li>• De lampjes die in verband staan met de programmatoetsen knippen af en toe 15 keer.</li> <li>• Er klinkt af en toe een geluidssignaal.</li> </ul>	<ul style="list-style-type: none"> <li>• Schakel het apparaat uit en aan.</li> <li>• Controleer of de filters schoon zijn.</li> <li>• Controleer of de afvoerslang op de juiste hoogte boven de vloer is geïnstalleerd. Raadpleeg de installatie-instructies.</li> </ul>
<p>Het apparaat stopt en begint meerdere keren tijdens de werking.</p>	<ul style="list-style-type: none"> <li>• Dat is normaal. Het zorgt voor optimale reinigingsresultaten en energiebesparing.</li> </ul>
<p>Het programma duurt te lang.</p>	<ul style="list-style-type: none"> <li>• Als de optie uitgestelde start is ingesteld, annuleert u de uitgestelde instelling of wacht u tot het aftellen voorbij is.</li> <li>• Activering  verlengt de programmaduur.</li> </ul>
<p>Kleine lekkage van de deur van het apparaat.</p>	<ul style="list-style-type: none"> <li>• Het apparaat staat niet waterpas. Draai aan de verstelbare pootjes (indien van toepassing).</li> <li>• De deur van het apparaat is niet centraal uitgelijnd op de kuip. Verstel de achterpoot (indien van toepassing).</li> </ul>
<p>De deur van het apparaat is moeilijk te sluiten.</p>	<ul style="list-style-type: none"> <li>• Het apparaat staat niet waterpas. Draai aan de verstelbare pootjes (indien van toepassing).</li> <li>• Delen van het serviesgoed steken uit de korven.</li> </ul>
<p>De deur van het apparaat gaat open tijdens de wascyclus.</p>	<ul style="list-style-type: none"> <li>• De Dry Assist functie is geactiveerd. U kunt de functie uitschakelen. Raadpleeg "<b>Basisinstellingen</b>".</li> </ul>
<p>Ratelende of kloppende geluiden vanuit het apparaat.</p>	<ul style="list-style-type: none"> <li>• Het serviesgoed is niet juist in de korven gerangschikt. Raadpleeg de folder voor het laden van de korven.</li> <li>• Controleer of de sproeiarmen vrij kunnen ronddraaien.</li> </ul>
<p>Het apparaat maakt kortsluiting.</p>	<ul style="list-style-type: none"> <li>• De stroomsterkte is niet voldoende om alle apparaten tegelijkertijd te voeden. Controleer de stroomsterkte van het stopcontact en de capaciteit van de meter of schakel een van de apparaten die in gebruik zijn uit.</li> <li>• Interne elektrische storing van het apparaat. Neem contact op met een erkend servicecentrum.</li> </ul>

Schakel het apparaat uit en weer in als u het apparaat hebt gecontroleerd. Als het probleem opnieuw optreedt, neemt u contact op met een erkend servicecentrum.

Voor alarmcodes die niet in de tabel worden beschreven, neemt u contact op met een erkend servicecentrum.



**WAARSCHUWING!** We raden u aan het apparaat niet te gebruiken, totdat het probleem volledig is opgelost. Haal de stekker uit het stopcontact en sluit het apparaat pas weer aan als u zeker weet dat het correct werkt.

## De was- en droogresultaten zijn niet naar tevredenheid

Probleem	Mogelijke oorzaak en oplossing
Slechte wasresultaten.	<ul style="list-style-type: none"> <li>• Raadpleeg <b>Dagelijks gebruik, Tips en advies</b> en de folder voor het laden van de korf.</li> <li>• Gebruik een intensiever wasprogramma.</li> <li>• Activeer de optie  om de wasresultaten van een geselecteerd programma te verbeteren.</li> <li>• Maak de openingen in de sproeiarm en het filter schoon. Raadpleeg <b>Onderhoud en reiniging</b>.</li> </ul>
Slechte droogresultaten.	<ul style="list-style-type: none"> <li>• Serviesgoed heeft te lang in het gesloten apparaat gestaan. Activeer de functie Dry Assist om het automatisch openen van de deur in te stellen en de droogprestatie te verbeteren.</li> <li>• Het glansspoelmiddel is op of de dosering van het glansspoelmiddel is niet voldoende. Vul het doseerbakje van het glansspoelmiddel of zet de glansspoelmiddelstand hoger.</li> <li>• De kwaliteit van het glansspoelmiddel kan de oorzaak zijn.</li> <li>• Gebruik altijd glansmiddel, zelfs met multitabletten.</li> <li>• Plastic voorwerpen moeten mogelijk met een handdoek worden afgedroogd.</li> <li>• Het programma heeft geen droogfase. Raadpleeg "<b>Programmaoverzicht</b>".</li> </ul>
De glazen en borden vertonen witte strepen of een blauwe waas.	<ul style="list-style-type: none"> <li>• De vrijgegeven hoeveelheid glansspoelmiddel is te hoog. Zet de dosering van het glansspoelmiddel op een lagere stand.</li> <li>• De hoeveelheid vaatwasmiddel is te hoog.</li> </ul>
De glazen en borden vertonen vlekken en droge waterdruppels.	<ul style="list-style-type: none"> <li>• De vrijgegeven hoeveelheid glansmiddel is niet voldoende. Zet de dosering van het glansspoelmiddel op een hogere stand.</li> <li>• De kwaliteit van het glansspoelmiddel kan de oorzaak zijn.</li> </ul>
De binnenkant van het apparaat is nat.	<ul style="list-style-type: none"> <li>• Dit is geen defect van het apparaat. Vochtige lucht condenseert op de wanden van het apparaat.</li> </ul>
Opvallend veel schuim tijdens het wassen.	<ul style="list-style-type: none"> <li>• Gebruik de vaatwasmiddelen die specifiek zijn bedoeld voor gebruik in vaatwassers.</li> <li>• Gebruik een vaatwasmiddel van een andere fabrikant.</li> <li>• Spoel gerechten niet af onder stromend water.</li> </ul>
Roestresten op het bestek.	<ul style="list-style-type: none"> <li>• Er zit te veel zout in het water dat voor het wassen wordt gebruikt. Zie <b>De waterontharder instellen</b>.</li> <li>• Zilver en roestvrijstalen bestek zijn samen geplaatst. Zet zilveren en roestvrijstalen voorwerpen niet dicht bij elkaar.</li> </ul>

Probleem	Mogelijke oorzaak en oplossing
Er bevinden zich aan het einde van het programma resten van het vaatwasmiddel in het doseerbakje voor het vaatwasmiddel.	<ul style="list-style-type: none"> <li>• De vaatwastablet raakte klem in het doseerbakje voor het vaatwasmiddel en is daardoor niet volledig weggespoeld door het water.</li> <li>• Water kan het vaatwasmiddel niet uit het doseerbakje wegspoelen. Controleer of de sproeiarmen niet geblokkeerd of verstopt zijn.</li> <li>• Controleer of de voorwerpen in de rekken het deksel van het doseerbakje voor het vaatwasmiddel niet belemmeren.</li> </ul>
Geuren in het apparaat.	<ul style="list-style-type: none"> <li>• Raadpleeg <b>De binnenkant reinigen</b>.</li> <li>• Start het programma Zelf reinigend met een ontkalker of een reinigingsproduct bestemd voor vaatwassers.</li> </ul>
Kalkresten op het serviesgoed, op de kuip en aan de binnenkant van de deur.	<ul style="list-style-type: none"> <li>• Het zoutniveau is laag, controleer de bijvulaanduiding.</li> <li>• De dop van het zoutreservoir zit los.</li> <li>• Het kraanwater heeft een hoge hardheid. Zie <b>De waterontharder instellen</b>.</li> <li>• Gebruik zout en stel zelfs bij het gebruik van multitabs de waterontharder in. Zie <b>De waterontharder instellen</b>.</li> <li>• Start het programma Zelf reinigend met een ontkalker bestemd voor vaatwassers.</li> <li>• Reinig het apparaat met de geschikte wasmiddelen als kalkaanslag aanhoudt.</li> <li>• Probeer een ander vaatwasmiddel.</li> <li>• Neem contact op met de vaatwasmiddelfabrikant.</li> </ul>
Dof, ontleurd of afgeschilferd serviesgoed.	<ul style="list-style-type: none"> <li>• Zorg ervoor dat alleen vaatwasserbestendige voorwerpen in het apparaat worden gewassen.</li> <li>• Laad de korf voorzichtig in en uit. Raadpleeg de folder voor het laden van de korven.</li> <li>• Plaats kwetsbare voorwerpen in de bovenste korf.</li> </ul>



Raadpleeg **Voor het eerste gebruik, Dagelijks gebruik, of Tips en advies** voor andere mogelijke oorzaken.

## TECHNISCHE INFORMATIE

Afmetingen	Breedte / hoogte / diepte (mm)	446 / 818 - 898 / 550
Elektrische aansluiting <sup>1)</sup>	Spanning (V)	220 - 240
	Frequentie (Hz)	50
Watertoevoerdruk	Min. / max. bar (MPa)	0.5 (0.05) / 8 (0.8)
Watertoevoer	Koud water of warm water <sup>2)</sup>	max. 60°C

Capaciteit	Plaatsinstellingen	9
Stroomverbruik <sup>3)</sup>	Sluimerstand (W)	5.0
	Uit-stand (W)	0.50

*1) Zie het typeplaatje voor andere waarden.*

*2) Als het hete water door een alternatieve energiebron wordt geproduceerd (bijv. zonnepanelen), gebruik dan de heatwatervoorziening om het energieverbruik te verminderen.*

*3) Conform verordening 1059/2010.*

## Link naar de EU-EPREL-databank

De QR-code op het energielabel dat bij het apparaat wordt geleverd, biedt een weblink naar de registratie van dit apparaat in de EU-EPREL-database. Bewaar het energielabel ter referentie samen met de gebruikershandleiding en alle andere documenten die bij dit apparaat worden geleverd.

Het is ook mogelijk om informatie gerelateerd aan de prestaties van het

product in de EU-EPREL-databank te vinden via de link <https://eprel.ec.europa.eu> en de modelnaam en het productnummer kunt u vinden op het typeplaatje van het apparaat. Zie het hoofdstuk 'Productbeschrijving'.

Kijk voor meer informatie over het energielabel op [www.theenergylabel.eu](http://www.theenergylabel.eu)

## MILIEUBESCHERMING

Recycleer de materialen met het symbool . Gooi de verpakking in een geschikte afvalcontainer om het te recycleren. Bescherm het milieu en de volksgezondheid en recycleer op een correcte manier het afval van elektrische en elektronische apparaten. Gooi

apparaten gemarkeerd met het symbool  niet weg met het huishoudelijk afval. Breng het product naar het milieustation bij u in de buurt of neem contact op met de gemeente.