

HKTS 9/16

Home Theater Speaker System

Handleiding
Nederlands



harman/kardon®
Designed to Entertain.™

HKTS 9/16 Home Theater Systeem – Handleiding

Inhoud

Inleiding.....	3
Eigenschappen en Functies	3
HKTS200SUB Subwoofer Aansluitingen op de Achterzijde.....	4
Luidspreker Opstelling.....	5
Montage Mogelijkheden.....	5
Luidspreker Verbindingen.....	6
Bediening.....	10
Problemen.....	10
Technische Gegevens.....	11

Belangrijk Voor Uw Veiligheid

1. Lees deze aanwijzingen zorgvuldig.
2. Bewaar ze op een veilige plaats.
3. Houd u aan alle adviezen.
4. Volg alle raadgevingen op.
5. Gebruik het apparaat niet in de nabijheid van water.
6. Schoonmaken uitsluitend met een droge doek.
7. Blokkeer nooit de ventilatieopeningen. Houd u bij de installatie aan de aanwijzingen van de fabrikant.
8. Plaats het apparaat niet in de nabijheid van sterke warmtebronnen zoals radiatoren, kachels, stoven of andere apparatuur (zoals versterkers) die veel warmte produceren.
9. Verwijder nooit de beveiliging van een gepolariseerde of randaarde stekker. Een gepolariseerde stekker heeft twee platte pennen waarvan de een breder is dan de ander. Een randaarde stekker heeft twee pennen en een zijcontact. De brede pen en het zijcontact zijn bedoeld voor uw veiligheid. Past de stekker niet in uw stopcontact, raadpleeg dan een installateur.
10. Zorg dat er niet op het netsnoer kan worden getrapt en dat het niet kan beschadigen, vooral bij de stekker, contactdozen en op het punt waar het uit het apparaat komt.
11. Gebruik alleen toebehoren als door de fabrikant aangegeven.
12. Gebruik alleen stands, driepoten, beugels, tafels e.d. als door de fabrikant aangegeven. Bij gebruik van een rolwagen opletten dat het apparaat niet omkiept en schade of letsel veroorzaakt.



13. Neem de stekker uit het stopcontact tijdens onweer en bij langdurige afwezigheid.
14. Laat alle service over aan een gekwalificeerde technicus. Service is noodzakelijk wanneer het apparaat of het netsnoer op enige manier is beschadigd, er water, vocht of een voorwerp in is terecht gekomen, het apparaat is blootgesteld aan regen of vocht, niet normaal functioneert of is gevallen.
15. Stel het apparaat niet bloot aan spatwater of druppels en zet ook geen vazen met water o.i.d. op het apparaat.
16. Om het apparaat volledig van het lichtnet te scheiden, neemt u de stekker uit het stopcontact.
17. Zorg dat u de netstekker altijd gemakkelijk kunt bereiken.
18. Stel de batterijen niet bloot aan excessieve warmte, zonlicht, vuur o.i.d.



De bliksemschicht in de gelijkzijdige driehoek waarschuwt de gebruiker voor de aanwezigheid van ongeïsoleerde gevaarlijke spanningen in het inwendige van het product die kunnen leiden tot elektrische schokken



Het uitroepteken in de gelijkzijdige driehoek waarschuwt de gebruiker dat er bij de handleiding van het product belangrijke bedienings- en onderhoudsaanwijzingen (service) zijn gevoegd.

WAARSCHUWING: om het risico op brand of elektrische schokken te verkleinen, het apparaat niet blootstellen aan regen en vocht.

Harman Kardon® HKTS 9/16

Typografische opzet

Wij hebben in deze handleiding het volgende systeem gebruikt:

❶ – nummer in een cirkel – geeft een bedieningsorgaan of aansluiting op de achterzijde aan in de afbeelding van de HKTS200SUB subwoofer

Voorbeeld (vet gedrukt) – geeft de naam van een bepaalde knop of aansluiting op de achterzijde van de HKTS200SUB subwoofer aan

V O O R B E E L D (OCR) geeft een knop of schakelaar op de HKTS200SUB subwoofer aan

Harman Kardon® HKTS 9/16

Inleiding

Dank u voor de aanschaf van het Harman Kardon® HKTS 9/16 luidsprekersysteem waar u vele jaren luisterplezier aan zult beleven. De HKTS 9/16 is speciaal ontwikkeld om alle opwinding en kracht van de bioscoop in uw eigen woonkamer te beleven.

De moderne elektronica en de state-of-the-art luidsprekereenheden werken voortreffelijk samen in de HKTS 9/16; bovendien is het aansluiten zeer eenvoudig. Kleurgecodeerde kabels en pluggen en eenvoudige bediening maken de HKTS 9/16 gemakkelijk te gebruiken.

Om optimaal plezier te hebben van uw nieuwe home theater systeem, dringen we erop aan dat u een paar minuten de tijd neemt om deze handleiding te lezen. Op die manier bent u er zeker van dat de verbindingen met de receiver (of voorversterker/processor), versterker en andere apparaten correct zijn. Bovendien is het belangrijk even kennis te nemen van de verschillende bedieningsorganen om alle kracht en verfijning van de HKTS 9/16 tot hun recht te laten komen.

Heeft u nog vragen over dit product, de installatie of de bediening, neem dan contact op met uw leverancier die u verder kan helpen.

Omschrijving en eigenschappen

De HKTS 9/16 is een compleet zesdelig home theater luidsprekersysteem dat het volgende omvat:

- Een 20 cm (8") 200 watt subwoofer
- Vier identieke tweeweg magnetisch afgeschermd satelliet-luidsprekers (de HKTS 16 satelliet-luidsprekers hebben dubbele eenheden) voor links en rechts front en de links en rechts (surround) posities.
- Een speciale, qua timbre aangepaste, magnetisch afgeschermd center luidspreker met dubbele eenheden
- Tafelstands en muurbeugels voor de satelliet luidsprekers en een muurbeugel voor de center luidspreker.
- Alle benodigde kabels voor het aansluiten van de luidsprekers op de receiver of voorversterker/processor en versterker.

Alle luidsprekerkabels maken gebruik van een kleurcode conform de standaard van de Consumer Electronics Association (CEA®). Dit kleurcode systeem maakt een einde aan de verwarring bij het aansluiten van de luidsprekers, vooral wanneer het HKTS 9/16 systeem wordt gebruikt met een Harman Kardon receiver.

Tafelstands en muurbeugels voor alle satellieten zijn bijgesloten en de extra HTFS 2 vloerstands zijn afzonderlijk leverbaar via uw Harman Kardon leverancier.

Harman Kardon introduceerde de HiFi-receiver zo'n vijftig jaar geleden. Met state-of-the-art eigenschappen en talloze malen bekroonde schakelingen is de HKTS 9/16 is een perfecte aanvulling voor elke Harman Kardon receiver en elk ander home theater systeem.

Inhoud van de set

Eén center luidspreker

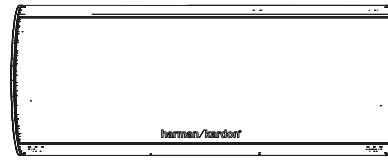

Eén actieve subwoofer

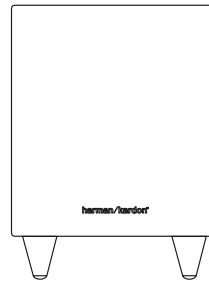

Vier satelliet luidsprekers: een linker front luidspreker, een rechter front luidspreker en twee achter surround-sound luidsprekers met kleurgecodeerde stickers (afgebeeld met de bijgeleverde tafelstands). (HKTS satellieten hieronder)

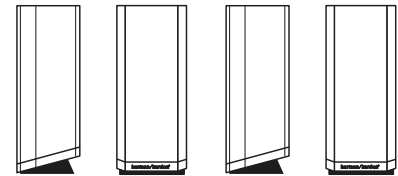

Vier muurbeugels voor satellietluidsprekers

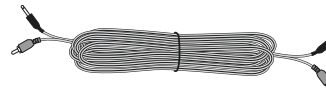
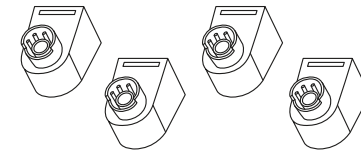

Eén combinatie LFE (lage frequenties effect) en triggerkabel voor aansluiting van de subwoofer (LFE-kabel heeft paarse aansluitingen)

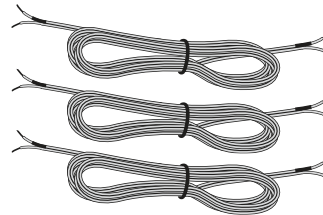

Drie luidsprekerkabels van zes meter (19,7 feet) voor het aansluiten van de front satellieten (rood en wit) en de center luidspreker (groen).

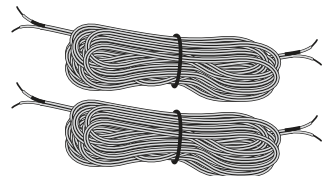

Twee luidsprekerkabels van 12 meter (39,4 feet) voor het aansluiten van de receiver op de achter surround-sound satellieten (grijs en blauw)

HKTS200SUB Aansluitingen op de Achterzijde

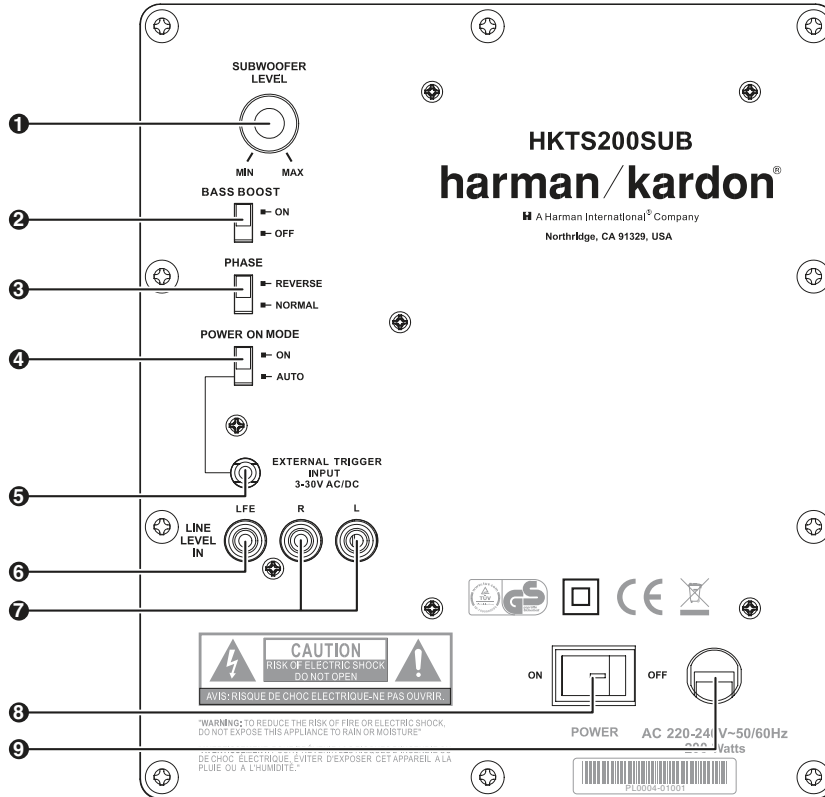

- 1 **Subwoofer Niveau-Instelling:** stel hiermee het niveau van de HKTS200SUB in. Draai naar rechts om het volume te verhogen of naar links om het te verlagen.
- 2 **Extra Bas:** zet deze schakelaar op **ON** (aan) om het laag van de HKTS200SUB te versterken. Zet hem op **OFF** (uit) voor normaal frequentieverloop.
- 3 **Fase-Schakelaar:** met de **Fase-Schakelaar** 3 wordt bepaald of de aanzet van de woofer gelijk opgaat met die van de satellieten. Wanneer de woofer niet in fase is met de satelliet luidsprekers kunnen frequenties van de subwoofer worden gescheiden wat de basweergave en het klankbeeld aantast. Dit verschijnsel wordt deels ook veroorzaakt door de relatieve positie van de luidsprekers in de kamer. In de meeste gevallen dient de **Fase-Schakelaar** 3 in de stand **NORMAL** te staan. Experimenteer gerust en laat de **Fase-Schakelaar** 3 in de stand waarin u het meeste bas en het beste klankbeeld hoort.
- 4 **Inschakelfunctie (Power On Mode):** in de positie **AUTO** en met de Netschakelaar 8 op **ON** (aan), schakelt de HKTS200SUB zichzelf automatisch in zodra een audiosignaal wordt ontvangen en gaat weer in standby wanneer gedurende ca. 15 minuten geen signaal binnenkomt. Met de schakelaar op **ON** (aan) blijft de HKTS200SUB ingeschakeld ook wanneer er geen signaal binnenkomt. Een LED op de bovenzijde van de HKTS200SUB geeft de status van de subwoofer aan:
 - Licht de LED wit op dan is de HKTS200SUB ingeschakeld.
 - Brandt de LED niet dan staat de HKTS200SUB in standby.
 Wanneer de **Netschakelaar** 8 op **OFF** staat, licht de LED niet op ongeacht de positie van **Power On Mode** 4.
- 5 **Externe Trigger Ingang:** gebruik de miniplug van de bijgevoegde combinatie LFE en trigger kabel voor het aansluiten van de **Externe Trigger Ingang** met de trigger uitgang van een ander geschikt apparaat. Zodra een triggersignaal tussen 3 en 30 V (AC of DC) wordt ontvangen, zal de versterker van de HKTS200SUB worden ingeschakeld. De versterker van de HKTS200SUB wordt uitgeschakeld 15 tot 20 seconden nadat het triggersignaal wegvalt. Dat gebeurt ook wanneer de **Power On Mode** 4 schakelaar op **AUTO** staat.

- 6 **Lijningang LFE:** gebruik de paarse LFE plug van de bijgevoegde LFE triggerkabel om de **LFE Lijningang** te verbinden met de speciale subwooferuitgang van een receiver of voorversterker/processor. Deze ingang passeert het ingebouwde wisselfilter van de HKTS200SUB zodat deze alleen gebruikt dient te worden met een subwooferuitgang waarin een laagdoorlaatfilter is opgenomen. Heeft uw receiver of voorversterker/processor geen speciale subwooferuitgang met laagdoorlaatfilter, gebruik dan de **Lijningang L/R** 7.
- 7 **Lijningang L/R:** gebruik deze aansluitingen wanneer uw receiver of voorversterker/processor geen digitale surround sound decoder of speciale subwooferuitgang met laagdoorlaatfilter bezit.
 - Heeft uw receiver of voorversterker/processor een speciale subwooferuitgang gebruik dan de LFE (paars) aansluiting van de bijgevoegde combinatie LFE en triggerkabel om deze op één van de HKTS200SUB **Lijningang L/R** aan te sluiten.
 - Wanneer uw receiver of voorversterker/processor geen afzonderlijke subwooferuitgang heeft, gebruikt u twee Y-splitters (niet bijgeleverd). Verbind het enkele deel van de splitter met de uitgang van de voorversterker van dat kanaal. Sluit vervolgens één van de dubbele zijde van de adapter met de eindversterkeringang van dat kanaal en het andere met de **Lijningang L/R** van de HKTS200SUB. Herhaal dit met de andere splitter, voorversterker, eindversterkeringang en HKTS200SUB **Lijningang L/R**.
- 8 **Netschakelaar:** zet deze schakelaar op **ON** (aan) om de HKTS200SUB in te schakelen. De subwoofer wordt dan ingeschakeld of gaat in standby, afhankelijk van de stand van de **Inschakelfunctie** 4.
- 9 **Netsnoer (vast):** nadat alle verbindingen van de subwoofer en de luidsprekers die hier zijn beschreven zijn gemaakt en gecontroleerd, steekt u de netstekker in een spanningvoerende en ongeschakeld stopcontact om de HKTS200SUB te laten werken. Sluit de stekker **NIE**T aan op de lichtnetuitgang van een andere audiocomponent.

Luidsprekeropstelling

Kleurcode

De HKTS 9/16 maken gebruik van een door de CEA geïntroduceerd systeem om de home theater opzet zo gemakkelijk mogelijk te maken. Bij uw systeem wordt een stel gekleurde stickers geleverd die nabij de luidsprekeraansluitingen van elk van de vier satellieten kunnen worden geplakt, overeenkomstig onderstaande tabel. Het maakt niet uit welke satelliet wordt gebruikt voor de front of achter posities. De center luidspreker en de actieve subwoofer zijn al van een kleurcode voorzien.

Luidsprekerpositie	Kabel Kleurcode
Front Links	Wit
Front Rechts	Rood
Center	Groen
Surround Links	Blauw
Surround Rechts	Grijs
Subwoofer	Paars

Front Luidsprekers

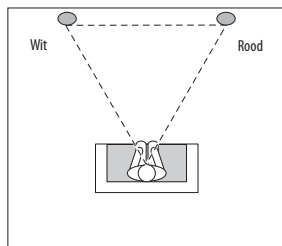

Zorg dat de onderlinge afstand tussen de front luidsprekers gelijk is aan de afstand tot de luisterpositie (de plaats waar u naar de HKTS 9/16 luistert). En de hoogte dient ongeveer de oorhoogte van de luisteraar te zijn. Eventueel iets draaien naar de luisteraar toe.

Centrum Luidspreker

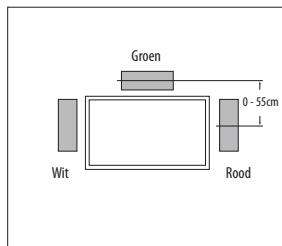

De center luidspreker dient iets achter – iets verder weg – te worden geplaatst dan de front luidsprekers. Het midden mag niet meer dan 55 cm (2 voet) boven of onder de tweeters van de linker en rechter front luidsprekers te staan. Vaak is het praktisch om de centrum luidspreker boven op de televisie te plaatsen, als afgebeeld.

Subwoofer

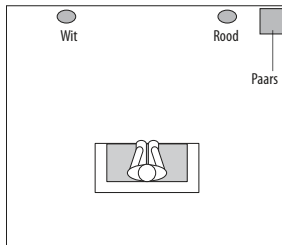

De lage frequenties die door de subwoofer worden weergegeven, bezitten nauwelijks of geen richting, waardoor deze luidspreker op elke geschikte plaats in de kamer opgesteld kan worden. Het meeste bas krijgt u wanneer de subwoofer in een hoek wordt geplaatst van dezelfde muur als die waartegen de front luidsprekers zijn opgesteld. Zoek de juiste plaats voor de subwoofer door deze telkens op een andere plaats in de kamer te zetten. Zet de subwoofer vervolgens op die plaats waar de basweergave optimaal is.

Surround Luidsprekers

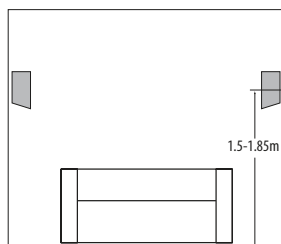
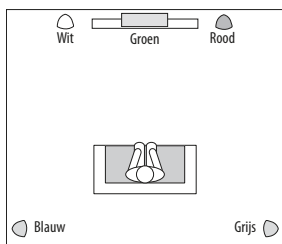

Plaats de beide surround luidsprekers iets achter de luisterpositie. Ideaal is dat zij naar elkaar gericht zijn en zich iets boven oorhoogte bevinden. Wanneer dat niet mogelijk is, kunnen ze aan de wand achter de luisterpositie en naar voren gericht worden opgesteld. De surround luidsprekers mogen niet overheersen. Experimenteer met de positie tot u een perfect surround weergave heeft, passend bij die van de front luidsprekers.

Front- en Surround luidsprekers

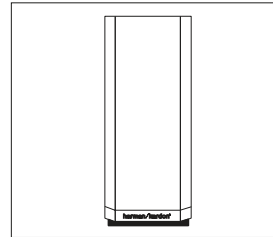

De satelliet luidsprekers kunnen op een boekenplank worden geplaatst.

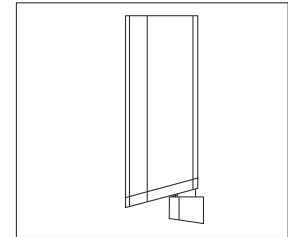

Ook kunnen ze tegen de wand worden gemonteerd met de bijgeleverde muurbeugels.

Opstel mogelijkheden

Wandmontage

Draai de schroef die de zwarte stand bevestigt tegen de bodem van de luidspreker los. Bewaar de stand en de schroef voor het geval u deze later nog eens wilt gebruiken.

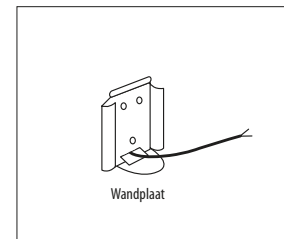
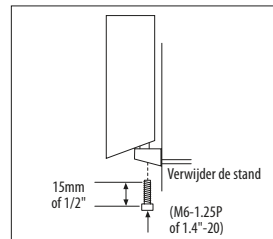

Monteer de muurbeugel bevestigingsplaat op de gewenste plaats tegen de wand.

Kies indien mogelijk een zodanige positie dat de bevestigingsschroeven (niet bijgeleverd; kies de juiste maat) bij een tussenwand direct in een steunbalk worden geschroefd. Is dat niet mogelijk, gebruik dan geschikte wandankers die minimaal 12 kg kunnen dragen. **Alleen de gebruiker is verantwoordelijk voor een correcte keuze van montage materiaal en de veilige montage daarvan, verkrijgbaar in een ijzer- of de-het-zelf zaak, bij het monteren van de luidsprekers tegen de wand.**

Aan de hand van de aanwijzingen voor het aansluiten van de luidsprekers op pagina 6 t/m 9 voert u de juiste luidsprekerkabel door de opening in de bodem van de bevestigingsplaat en vervolgens door de achterzijde van de beugel als in de tekening aangegeven.

Aansluiten van de Luidsprekers

BELANGRIJK: voordat u de luidsprekerverbindingen maakt controleren of de receiver of audio eindversterker uitgeschakeld is en liefst ook de stekker uit het stopcontact is genomen. Sluit de HKTS200SUB subwoofer pas op het stopcontact aan wanneer alle luidsprekerverbindingen zijn gemaakt.

De luidsprekers en elektronica hebben overeenkomstige (+) en (-) aansluitingen. Vrijwel alle fabrikanten van luidsprekers en elektronica, inclusief Harman Kardon, gebruiken rood voor de (+) pool en zwart voor de (-) pool.

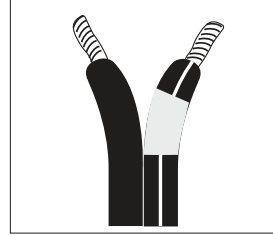

De nieuwere Harman Kardon receivers volgen de CEA standaard en gebruiken daardoor een andere kleur dan rood voor de plus (+) om ook het kanaal van de luidspreker aan te geven: bijvoorbeeld blauw voor surround links.

Hoewel het HKTS 9/16 systeem gebruik maakt van rode en zwarte aansluitingen voor de individuele luidsprekeruitgangen om plus en min aan te geven, zijn de positieve aders van alle bijgeleverde kabels aan beide uiteinden van een gekleurde band voorzien en een bijpassende gekleurde sticker voor elk van de vier satellieten, overeenkomstig de tabel op pagina 5. De center luidspreker geeft een groene (+) terminal en de subwoofer heeft een paarse SUB ingang. Het systeem is bedoeld om er zeker van te zijn dat elke luidspreker met de juiste uitgang op de versterker of receiver wordt verbonden.

De (+) ader van de luidsprekerkabel is voorzien van een streep en heeft een gekleurde band overeenkomend met de positie van de luidspreker. Het is belangrijk alle luidsprekers identiek aan te sluiten: (+) op de luidspreker aan de (+) op de versterker en (-) op de luidspreker aan de (-) op de versterker.

Ondanks de komst van meerkanaals surround geluidssystemen blijft het aansluiten van alle luidsprekers in uw systeem met de juiste polariteit nog steeds belangrijk om de juiste sfeer en richting van het programmamateriaal te garanderen.

Om de bijgeleverde luidsprekerkabels op de klemmen in de bodem van de satellieten en de center luidsprekers aan te sluiten drukt u de rode of zwarte klem in, u steekt het blanke draadeinde erin en u laat de klem los. Trek even aan de draad om te controleren of deze goed vast zit.

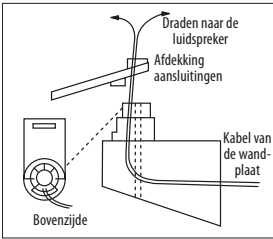

De beugel heeft aan de bovenzijde twee openingen: een rond gat voor de schroef en een ovale opening ervoor. Voer de kabel door de ovale opening en niet door het schroefgat.

Bevestig de muurbeugel op de wandplaat door de nok aan de bovenzijde in de opening boven in de beugel te plaatsen en de beugel op de wandplaat vast te klikken.

Voer de kabel door de ronde opening in de afdekking van de aansluitingen en bevestig de luidsprekerkabels op de aansluitingen aan de onderzijde van de luidspreker. Let op de juiste polariteit (zie "Luidspreker Verbindingen").

Breng de afdekking op de onderzijde van de luidspreker aan zodat deze vlak ligt met de luidspreker en de aansluitingen bedekt met de ronde opening en de schroefdraad bereikbaar. De beugel past door de ronde opening op de afdekking.

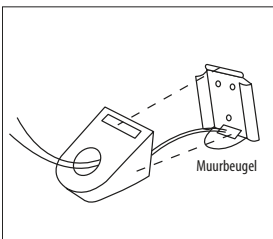

Steek de bijgeleverde schroef door de bodem van de beugel en de afdekking en schroef deze in de schroefdraad van de onderzijde van de luidspreker. Draai deze vast, maar niet zo stevig dat de beugel niet meer kan bewegen.

De tegen de wand gemonteerde luidspreker kan van de ene naar de andere kant worden gedraaid. De beugel is echter niet geschikt voor het kantelen van de luidspreker en als dat toch wordt geprobeerd kan de beugel beschadigd worden; ook kan de beugel uit de wand breken, wat uiteraard niet onder de garantie valt.

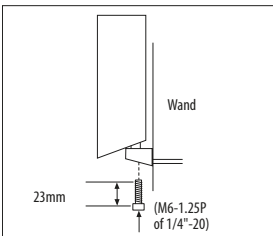

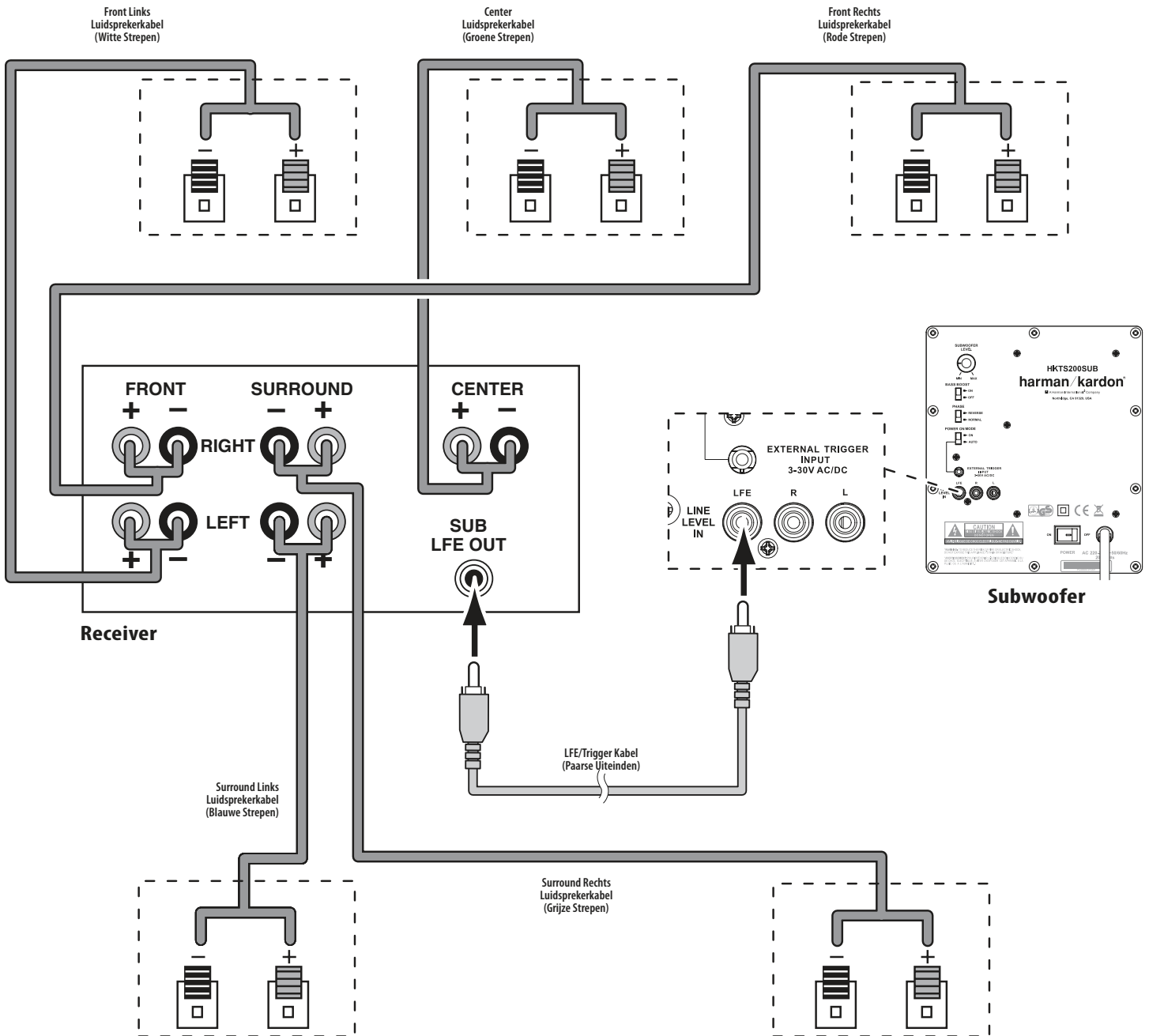

Subwoofer Aansluiten op een Receiver of Voorversterker/Processor met een Speciale Subwoofer Uitgang

Gebruik deze wijze van installeren voor receivers en voorversterkers/processoren die een speciale subwooferuitgang hebben met een laagdoorlaatfilter (ook wel bass management genoemd). Wanneer deze speciale subwoofer uitgang geen laagdoorlaatfilter heeft, volg dan de aanwijzingen in *Aansluiten van een Subwoofer op een Receiver of Voorversterker/Processor met een Lijnuitgang* op pagina 8.

Gebruik de LFE (paarse) aansluiting van de gecombineerde LFE en trigger kabel om de **Lijn-Ingang** op de speciale subwoofer uitgang (of LFE uitgang) van uw receiver of voorversterker/processor aan te sluiten

Verbind elke satelliet en center luidspreker met de overeenkomstige aansluitingen van uw versterker of receiver.

In het setup menu van uw voorversterker/processor configureert u dit als *Subwoofer ON* en u zet de front links, front rechts, center en surround luidsprekers op *Small* (klein).

Nadat de verbindingen zijn gemaakt en gecontroleerd steekt u het **Netsnoer** van de HKTS200SUB in een spanningvoerende stopcontact.

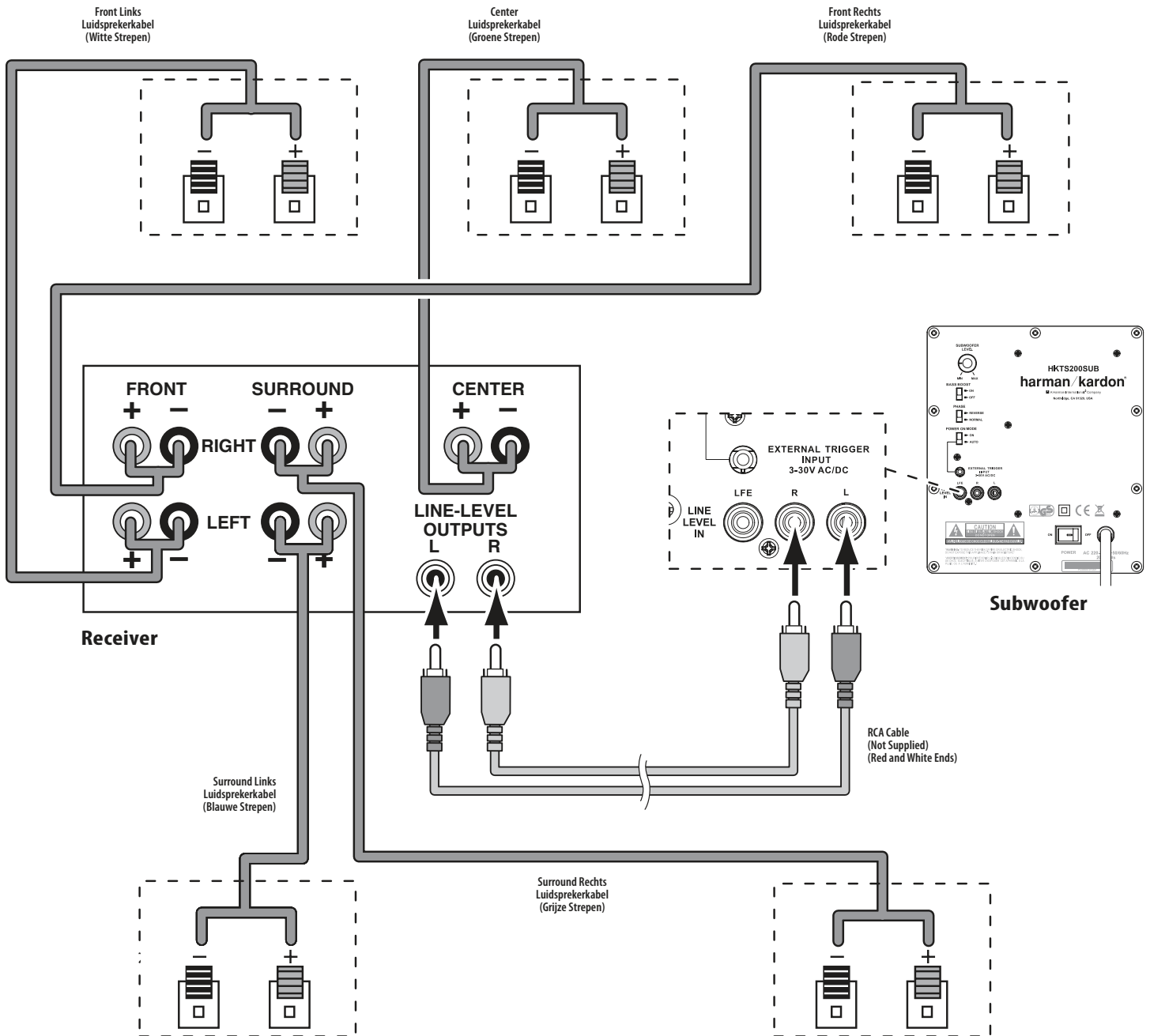

Subwoofer Aansluiten op een Receiver of Voorversterker/Processor met een Lijn Uitgang

Gebruik deze wijze van installeren voor receivers en voorversterkers/processoren die geen speciale subwooferuitgang hebben maar een lijnuitgang op voorversterker niveau (met volumeregeling). Wanneer de receiver of voorversterker/processor een speciale subwoofer uitgang met laagdoorlaatfilter heeft, volg dan de aanwijzingen in *Aansluiten van een Subwoofer op een Receiver of Voorversterker/Processor met Speciale Subwoofer Uitgang* op pagina 7.

Wanneer u een receiver die een linker en rechter lijnuitgang heeft die niet zijn verbonden met een versterker, verbind u één van deze uitgangen met de LFE (paars) plug van de bijgevoegde combinatie LFE en trigger label en met één van de **Lijn Ingangen L/R** 7 aansluitingen van de HKTS200SUB. Gebruik een andere cinch-kabel (niet bijgeleverd) om de andere receiver of voorversterker lijnuitgang te verbinden met de andere **Lijn Ingangen L/R** 7 van de HKTS200SUB.

Wanneer u een receiver of voorversterker/processor die een linker en rechter lijnuitgang heeft die zijn verbonden met de front links en rechts ingangen van een versterker, verbind de enkele einden van twee splitters (niet bijgevoegd) met de linker en rechter ingangen van de receiver of processor. Verbind het ene deel van het dubbele einde van de splitter met de **Lijn Ingang L/R** 7 van de HKTS200SUB en het andere deel van het dubbele einde met de front links en rechts ingangen van de versterker.

Verbind elke satelliet luidspreker en de center luidspreker met de overeenkomstige aansluitingen van de receiver of versterker.

In het setup menu van uw receiver of voorversterker/processor configureert u de *Subwoofer op ON* en u zet de front links, front rechts, center en surround luidsprekers op *Small* (klein).

Nadat de verbindingen zijn gemaakt en gecontroleerd steekt u het **Netsnoer** 9 van de HKTS200SUB in een spanningvoerend stopcontact.

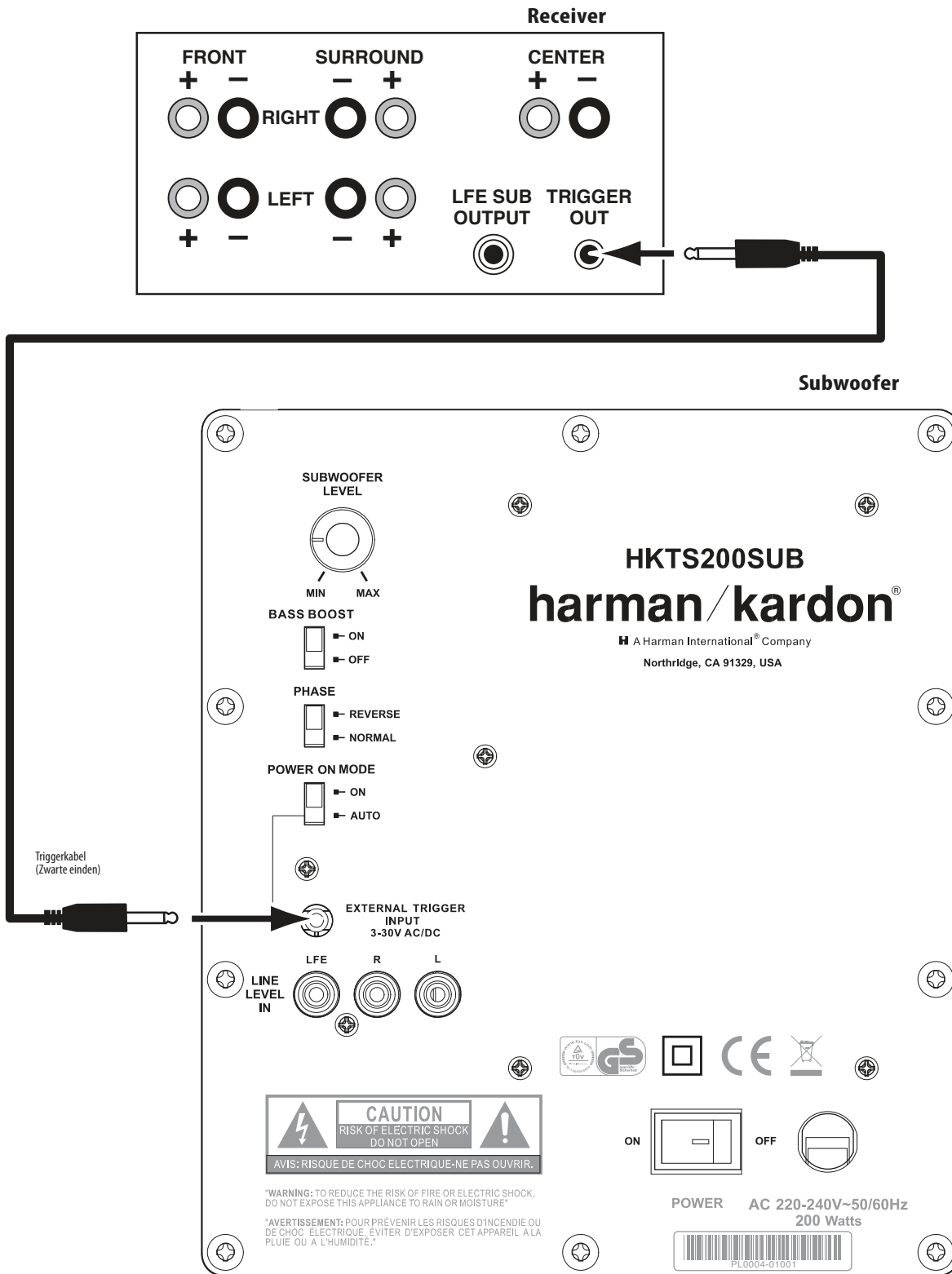

NEDERLANDS

Aansluiten op een Triggerspanning

Wanneer uw voorversterker/processor of een andere audio/video component een triggerspanning levert die tussen 3 en 30 V (AC of DC) ligt, sluit deze dan aan op de **Externe Trigger Ingang** van de HKTS200SUB. Wanneer dat apparaat een 3,5 minijack aansluiting daarvoor heeft, kunt u daarvoor de bijgevoegde gecombineerde LFE/trigger kabel gebruiken.

OPMERKING: Gelieve niet de trigger kabel van de subwoofer ON/OFF trigger aan de afstandsbediening, Output (IR Out) van uw home cinema system of surround versterker te bevestigen. Dit kan tot ernstige schade lijden van uw systeem

Bediening

Subwoofer In- en Uitschakelen

Zet de **Netschakelaar** ③ van de HKTS200SUB op **ON** (aan).

- Wanneer de Inschakelfunctie ④ op **AUTO** staat, zal de HKTS200SUB zichzelf automatisch inschakelen zodra een signaal wordt ontvangen en in standby gaan wanneer gedurende ca. 15 minuten geen signaal is ontvangen. De LED van de HKTS200SUB licht wit op wanneer de subwoofer actief is en dooft wanneer de subwoofer in standby staat.
- Met de Inschakelfunctie ④ op **ON** (aan), blijft de HKTS200SUB altijd aan en de LED blijft wit branden.
- Wanneer de **Externe Trigger Ingang** ⑤ is verbonden met een trigger bron schakelt de HKTS200SUB in zodra een triggerspanning aanwezig is en schakelt uit nadat de triggerspanning wegvalt, ongeacht de positie van de **Inschakelfunctie** ④.

Wanneer u voor langere tijd afwezig zult zijn, of de subwoofer voor langere tijd niet zult gebruiken, is het verstandig de **Netschakelaar** ③ op **OFF** (uit) te zetten.

Subwoofer Instellingen: Volume

Met de **Subwoofer Niveau-Instelling** ① stelt u het niveau van de HKTS200SUB in. Draai naar rechts om het volume te verhogen of naar links om het te verlagen.

Subwoofer Instellingen: Fase

De **Fase-Schakelaar** ⑥ bepaalt of de aanzet van de woofer gelijk opgaat met die van de satellieten. Wanneer de woofer niet in fase is met de satelliet luidsprekers kunnen frequenties van de subwoofer worden uitgedoofd wat de basweergave en het klankbeeld aantast. Dit verschijnsel wordt deels ook veroorzaakt door de relatieve positie van de luidsprekers in de kamer.

Hoewel in de meeste gevallen de **Fase-Schakelaar** ⑥ in de stand **NORMAL** dient te staan, is er geen principieel juiste positie voor de **Fase-Schakelaar** ⑥. Wanneer de HKTS200SUB in fase is met de satelliet luidsprekers zal de klank helderder zijn en maximum effect hebben: het maakt drums, piano en geplukte bas levensechter. De beste manier om de **Fase-Schakelaar** ⑥ in te stellen is luisteren naar muziek die u goed kent en kies de positie waarin u het meeste bas en het beste klankbeeld hoort.

Subwoofer Instellingen: Bass Boost

In de positie **ON** (aan) versterkt **Bass Boost** ② het gedrag op lage frequenties, meer effect, wat bij sommige films of muziek belangrijk kan zijn. Experimenteer met deze instelling – de positie **OFF** (uit) geeft de ongecorrigeerde weergave.

Problemen

Geen geluid uit geen van de luidsprekers:

- Controleer of de receiver/versterker aan staat en een bron speelt.
- Controleer of alle verbindingen tussen receiver/versterker en de luidsprekers correct zijn gemaakt.
- Controleer of de luidsprekerkabels mogelijk zijn beschadigd.
- Controleer of de receiver/versterker goed is ingesteld.

Geen geluid uit één van de luidsprekers:

- Controleer of de balansregelbaar van de receiver/versterker wellicht geheel naar één kant staat.
- Controleer in de luidspreker configuratie van de receiver/versterker of deze luidspreker wel is geactiveerd en het volume niet geheel is teruggedraaid.
- Controleer of alle verbindingen tussen receiver/versterker en de luidsprekers correct zijn gemaakt.
- Controleer of de luidsprekerkabels mogelijk zijn beschadigd.

Geen geluid van de center luidspreker:

- Controleer in de luidspreker configuratie van de receiver/versterker of de center luidspreker wel is geactiveerd en het volume niet geheel is teruggedraaid.
- Controleer of alle verbindingen tussen receiver/versterker en de luidsprekers correct zijn gemaakt.
- Controleer of de luidsprekerkabels mogelijk zijn beschadigd.
- Wanneer uw receiver werkt in de **Dolby® Pro Logic®** functie, controleren of de center luidspreker niet op **Phantom (fantom)** staat.

Geen geluid van de Surround luidsprekers:

- Controleer in de luidspreker configuratie van de receiver/versterker of de surround luidsprekers wel zijn geactiveerd en het volume niet geheel is teruggedraaid.
- Controleer of alle verbindingen tussen receiver/versterker en de luidsprekers correct zijn gemaakt.
- Controleer of de luidsprekerkabels mogelijk zijn beschadigd.
- Controleer of de surround functies van de receiver/processor goed zijn ingesteld.
- Controleer of de TV-uitzending of film waar u naar kijkt wel in surround sound is opgenomen. Zo niet, controleer dan of de receiver/versterker een andere surround functie heeft die u kunt gebruiken.
- Controleer de instellingen van uw DVD-speler en de informatie van de **DTS®** surround sound functie ondersteunt en of u de juiste functie heeft gekozen in zowel het menu van de DVD-speler als in het disc-menu.

Geen geluid van de Subwoofer:

- Controleer of het **Netsnoer** ⑨ is verbonden met een spanningvoerende stopcontact.
- Controleer of de **Netschakelaar** ③ op **ON** (aan) staat.
- Controleer of het **Subwoofer Niveau** ① niet geheel is teruggedraaid (geheel naar links)
- Controleer de audioverbinding tussen de receiver/processor en de subwoofer.
- Controleer in de luidspreker configuratie van de receiver/versterker of de subwoofer wel is geactiveerd en het volume niet geheel is teruggedraaid.

Het systeem werkt op laag volume maar schakelt uit als het volume wordt opgevoerd:

- Controleer of alle verbindingen tussen receiver/versterker en de luidsprekers correct zijn gemaakt.
- Controleer of de luidsprekerkabels mogelijk zijn beschadigd.
- Wanneer u meer dan één stel hoofd luidsprekers gebruikt, controleren of het systeem niet werkt beneden de minimum impedantie van de receiver/versterker.

Technische Gegevens

HKTS 9 Systeem

Frequentiebereik
45Hz – 20kHz (-6dB)

SAT-TS7 Satellieten

Aanbevolen Vermogen
10 ~ 80 watt

Impedantie
8 ohm nominaal

Gevoeligheid
86dB @ 1 watt/1 meter

Tweeter
Eén 1/2" (12mm) dome, magnetisch afgeschermd

Midrange
Eén 3" (75mm) eenheid, magnetisch afgeschermd

Afmetingen (H x B x D)
167mm x 100mm x 92mm
(6-5/8" x 3-5/16" x 3-5/8")

Gewicht
0,6 kg (13.2 lb)

Cen-TS7 Center

Aanbevolen Vermogen
10 ~ 80 watt

Impedantie
8 ohm nominaal

Gevoeligheid
86dB @ 1 watt/1 meter

Tweeter
Eén 3/4" (19mm) dome, magnetisch afgeschermd

Midrange
Twee 3" (75mm) eenheden, magnetisch afgeschermd

Afmetingen (H x B x D)
102mm x 241mm x 92mm
(4" x 9-1/2" x 3-5/8")

Gewicht
1,0 kg (2.2 lb)

HKTS200SUB Subwoofer

Netspanning:
AC 100–120V, 50/60 Hz, 200W of
AC 220–240V, 50/60 Hz, 200W

Versterkervermogen
200 watts RMS

Bas
8" (200mm) woofer, gesloten kast

Externe triggervolting
3 ~ 30 volts AC/DC

Afmetingen (H x B x D)
353mm x 267mm x 267mm
(13-29/32" x 10-1/2" x 10-1/2")

Gewicht
9,0 kg (19.8 lb)

HKTS 16 Systeem

Frequentiebereik
45Hz – 20kHz (-6dB)

SAT-TS11 Satellieten

Aanbevolen Vermogen
10 ~ 120 watt

Impedantie
8 ohm nominaal

Gevoeligheid
86dB @ 2.83V/1 meter

Tweeter
Eén 1/2" (12mm) dome, magnetisch afgeschermd

Midrange
Twee 3" (75mm) eenheden, magnetisch afgeschermd

Afmetingen (H x B x D)
243mm x 100mm x 92mm
(9-9/16" x 3-15/16" x 3-5/8")

Gewicht
1,0 kg (2.2 lb)

Cen-TS11 Center

Aanbevolen Vermogen
10 ~ 120 watt

Impedantie
8 ohm nominaal

Gevoeligheid
86dB @ 1 watt/1 meter

Tweeter
Eén 3/4" (19mm) dome, magnetisch afgeschermd

Midrange
Twee 3" (75mm) eenheden, magnetisch afgeschermd

Afmetingen (H x B x D)
102mm x 241mm x 92mm
(4" x 9-1/2" x 3-5/8")

Gewicht
1,0 kg (2.2 lb)

HKTS200SUB Subwoofer

Netspanning:
AC 100–120V, 50/60 Hz, 200W of
AC 220–240V, 50/60 Hz, 200W

Versterkervermogen
200 watts RMS

Bas
8" (200mm) woofer, gesloten kast

Externe triggervolting
3 ~ 30 volts AC/DC

Afmetingen (H x B x D)
353mm x 267mm x 267mm
(13-29/32" x 10-1/2" x 10-1/2")

Gewicht
9,0 kg (19.8 lb)

H Harman International

© Harman International Industries, Incorporated. Alle rechten voorbehouden.

Eigenschappen, specificaties en vormgeving kunnen zonder voorafgaande kennisgeving worden gewijzigd.

Harman Kardon is een handelsmerk van Harman International Industries, Incorporated, geregistreerd in de Verenigde Staten en/of andere landen. Designed to Entertain is een handelsmerk van Harman International Industries, Incorporated.

CEA is een geregistreerd handelsmerk van de Consumer Electronics Association.

Dolby en Pro Logic zijn geregistreerde handelsmerken van Dolby Laboratories.

DTS is een geregistreerd handelsmerk van Digital Theater Systems, Inc.

H Harman International

Harman Consumer Group, Inc.
8500 Balboa Boulevard, Northridge, CA 91329 USA
516.255.4545 (USA only)

www.harmaninternational.com

Gefabriceerd in de Volksrepubliek China.

Best. Nr. 444541-001