

MEDISANA®

Luftreiniger APS

Air Purifier APS

Epurateur d'air APS

Depuratore d'aria APS

Purificador de aire APS

Purificador de ar APS

Luchtreiniger APS

Ilmanpuhdistin APS

Luftrenare APS

Καθαριστής αέρα APS



Art. 54500



Gebrauchsanweisung
Manual
Mode d'emploi
Istruzioni per l'uso
Instrucciones de manejo

Bitte sorgfältig lesen!
Please read carefully!
A lire attentivement s.v.p.!
Da leggere con attenzione!
¡Por favor lea con cuidado!

Manual de instruções
Gebruiksaanwijzing
Käyttöohje
Bruksanvisning
Οδηγίες χρήσης

Por favor ler cuidadosamente!
A.u.b. zorgvuldig lezen!
Lue huolellisesti läpi!
Läses noga!
Παρακαλούμε διαβάστε προσεκτικά

| | | | | | |
|-----------|------------------------------------|----|------------|----------------------------------|----|
| D | Gebrauchsanweisung | | P | Manual de instruções | |
| | 1 Sicherheitshinweise | 1 | | 1 Avisos de segurança | 41 |
| | 2 Wissenswertes | 2 | | 2 Informações gerais | 42 |
| | 3 Anwendung | 2 | | 3 Aplicação | 42 |
| | 4 Verschiedenes | 6 | | 4 Generalidades | 46 |
| | 5 Garantie | 8 | | 5 Garantia | 48 |
| GB | Manual | | NL | Gebruiksaanwijzing | |
| | 1 Safety Information | 9 | | 1 Veiligheidsmaatregelen | 49 |
| | 2 Useful Information | 10 | | 2 Wetenswaardigheden | 50 |
| | 3 Operating | 10 | | 3 Het gebruik | 50 |
| | 4 Miscellaneous | 14 | | 4 Diversen | 54 |
| | 5 Warranty | 16 | | 5 Garantie | 56 |
| F | Mode d'emploi | | FIN | Käyttöohje | |
| | 1 Consignes de sécurité | 17 | | 1 Turvallisuusohjeita | 57 |
| | 2 Informations utiles | 18 | | 2 Tietämisen arvoista | 58 |
| | 3 Utilisation | 18 | | 3 Käyttö | 58 |
| | 4 Divers | 22 | | 4 Sekalaista | 62 |
| | 5 Garantie | 24 | | 5 Takuu | 64 |
| I | Istruzioni per l'uso | | S | Bruksanvisning | |
| | 1 Norme di sicurezza | 25 | | 1 Säkerhetshänvisningar | 65 |
| | 2 Informazioni interessanti | 26 | | 2 Värt att veta | 66 |
| | 3 Modalità d'impiego | 26 | | 3 Användning | 66 |
| | 4 Varie | 30 | | 4 Övrigt | 70 |
| | 5 Garanzia | 32 | | 5 Garanti | 72 |
| E | Instrucciones de manejo | | GR | Οδηγίες Χρήσης | |
| | 1 Indicaciones de seguridad | 33 | | 1 Οδηγίες για την ασφάλεια | 73 |
| | 2 Informaciones interesantes | 34 | | 2 Χρήσιμες πληροφορίες | 74 |
| | 3 Aplicación | 34 | | 3 Εφαρμογή | 74 |
| | 4 Generalidades | 38 | | 4 Διάφορα | 78 |
| | 5 Garantía | 40 | | 5 Εγγύηση | 80 |

Klappen Sie bitte diese Seite auf und lassen Sie sie zur schnellen Orientierung aufgeklappt.

Please fold out this page and leave it folded out for quick reference.

Veuillez déplier cette page et la laisser dépliée afin de vous orienter plus rapidement.

Aprire questa pagina e lasciarla aperta ai fini di un rapido orientamento.

Por favor, despliegue esta hoja y déjela desplegada para orientarse rápidamente.

Por favor, abra esta página e deixe-a aberta para uma orientação rápida.

Sla deze bladzijde om en laat deze openge-slagen, terwijl u de gebruiksaanwijzing leest.

Käännä tämä sivu auki ja pidä se aukikäännettynä nopeaa orientaatiota varten.

Vik upp denna sida och låt den vara uppslagen som hjälp till snabb orientering.

Παρακαλούμε ανοίξτε τη σελίδα αυτή και αφήστε την ανοιχτή για γρήγορο προσανατολισμό.

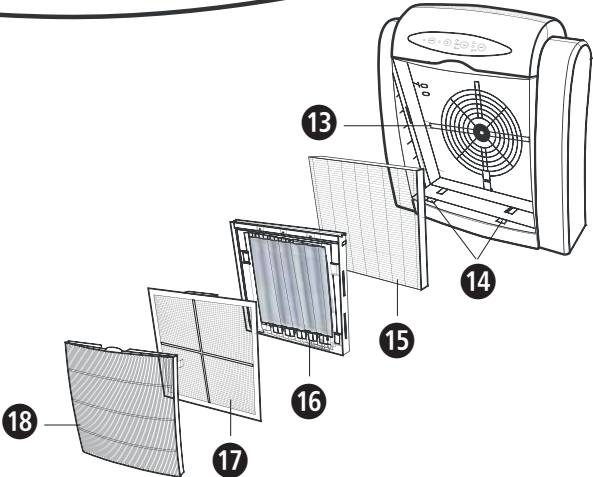
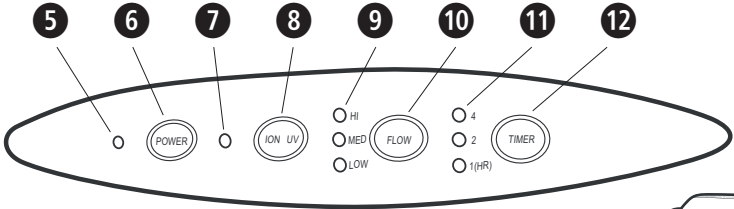
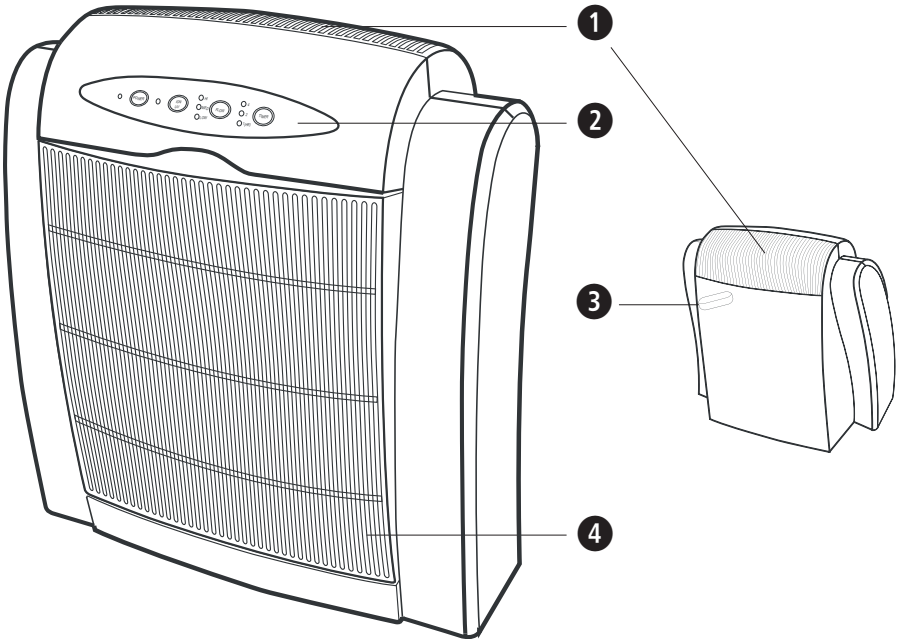

D

- 1 Luftauslass
- 2 Bedienfeld
- 3 Handgriff
- 4 Lufteinlass
- 5 LED-Anzeige: Gerät eingeschaltet
- 6 EIN/AUS-Taste
- 7 LED-Anzeige: Ionisierung und UV-Licht eingeschaltet
- 8 Ionen- und UV-Taste
- 9 LED-Anzeigen: Luftmenge niedrig / mittel / hoch
- 10 Luftmengen-Taste
- 11 LED-Anzeigen: Betriebszeit 1 / 2 / 4 h
- 12 Betriebszeit-Taste
- 13 UV-Licht
- 14 Kontaktschienen, -schalter
- 15 Hochleistungs-Filter / Aktiv-Kohle-Filter
- 16 Elektrostatischer Staubsammler
- 17 Vor-Filter
- 18 Frontabdeckung

GB

- 1 Air outlet
- 2 Control panel
- 3 Handle
- 4 Air inlet
- 5 LED indicator: appliance switched on
- 6 ON/OFF button
- 7 LED indicator: ionisation and UV light switched on
- 8 Ion and UV button
- 9 LED indicators: air flow low / medium / high
- 10 Air flow button
- 11 LED indicators: operating time 1 / 2 / 4 hrs
- 12 Operating time button
- 13 UV light
- 14 Contact bar, contact switch
- 15 High performance filter / active carbon filter
- 16 Electrostatic dust collector
- 17 Pre-filter
- 18 Front cover

F

- 1 Echappement d'air
- 2 Tableau de commande
- 3 Poignée
- 4 Entrée d'air
- 5 Voyant DEL : appareil en marche
- 6 Touche MARCHE/ARRET
- 7 Voyant DEL : ionisation et rayons UV en marche
- 8 Touche ions et UV
- 9 Voyants DEL : quantité d'air basse / moyenne / élevée
- 10 Touche quantité d'air
- 11 Voyants DEL : heures de service 1 / 2 / 4 h
- 12 Touche heures de service
- 13 Rayonnement UV
- 14 Barres conductrices
- 15 Filtre haute performance / filtre à charbon actif
- 16 Récupérateur de poussière électrostatique
- 17 Pré-filtre
- 18 Façade

I

- 1 Uscita dell'aria
- 2 Quadro di comando
- 3 Maniglia
- 4 Ingresso dell'aria
- 5 Display LED: apparecchio acceso
- 6 Tasto ON/OFF
- 7 Display LED: ionizzazione e luce UV acceso
- 8 Tasto di attivazione degli ioni e degli ultravioletti
- 9 Display LED: quantità di aria bassa / media / alta
- 10 Tasto della quantità di aria
- 11 Display LED: tempo di funzionamento 1 / 2 / 4 h
- 12 Tasto del tempo di funzionamento
- 13 Luce UV
- 14 Rotaia di contatto, commutatore di contatto
- 15 Filtro ad alta efficienza / filtro a carbone attivo
- 16 Raccogli-polvere elettrostatico
- 17 Prefiltro
- 18 Copertura frontale

E

- 1 Salida de aire
- 2 Consola de mando
- 3 Asa
- 4 Entrada de aire
- 5 Indicador LED: aparato encendido
- 6 Botón de encendido y apagado
- 7 Indicador LED: ionización y lámpara UV encendidos
- 8 Botón de ionización y UV
- 9 Indicadores LED: caudal de aire bajo / medio / alto
- 10 Botón de caudales de aire
- 11 Indicadores LED: tiempo de funcionamiento 1 / 2 / 4 h
- 12 Botón de tiempo de funcionamiento
- 13 Lámpara UV
- 14 Rieles de contacto, interruptor
- 15 Filtro de alto rendimiento / filtro de carbón activado
- 16 Filtro electrostático de polvo
- 17 Prefiltro
- 18 Cubierta frontal

P

- 1 Saída de ar
- 2 Painel de comando
- 3 Pega
- 4 Entrada de ar
- 5 LED de indicação: aparelho ligado
- 6 Botão LIGAR/DESLIGAR
- 7 LED de indicação: ionização e luz UV ligada
- 8 Botão de iões e UV
- 9 LEDs de indicação: quantidade de ar baixa / média / alta
- 10 Botão da quantidade de ar
- 11 LEDs de indicação: tempo de funcionamento 1 / 2 / 4 h
- 12 Botão do tempo de funcionamento
- 13 Luz UV
- 14 Barras e interruptor de contacto
- 15 Filtro de elevada capacidade / filtro de carvão activo
- 16 Colector de pó electrostático
- 17 Filtro prévio
- 18 Cobertura frontal

NL

- 1 Luchtuitlaat
- 2 Bedieningsveld
- 3 Handgreep
- 4 Luchtinlaat
- 5 LED-display: toestel aangeschakeld
- 6 AAN/UIT-toets
- 7 LED-display: ionisering en UV-licht aangeschakeld
- 8 Ionen- en UV-toets
- 9 LED-displays: luchthoeveelheid laag / midden / hoog
- 10 Luchthoeveelheden-toets
- 11 LED-displays: werkingstijd 1 / 2 / 4 h
- 12 Werkingstijd-toets
- 13 UV-licht
- 14 Contactrails, -schakelaar
- 15 Hoogvermogen-filter / actieve koelfilter
- 16 Elektrostatistische stofverzamelaar
- 17 Voorfilter
- 18 Frontafdekking

FIN

- 1 Ilmanpoisto
- 2 Käyttökenttä
- 3 Kahva
- 4 Ilmanotto
- 5 LED-ilmaisin: laite päällä
- 6 ON/OFF-painike
- 7 LED-ilmaisin: ionisointi ja UV-valo päällä
- 8 Ioni- ja UV-painike
- 9 LED-ilmaisimet: ilmamäärä matala/keski/korkea
- 10 Ilmamäärä-painike
- 11 LED-ilmaisimet: käyttöaika 1/2/4 h
- 12 Käyttöaika-painike
- 13 UV-valo
- 14 Kosketuskiskot, -kytkin
- 15 Tehosuodatin/aktiivihiilisuodatin
- 16 Elektrostaattinen pölynkerääjä
- 17 Esisuodatin
- 18 Etukate

S

- 1 Luftutsläpp
- 2 Manöverpanel
- 3 Handtag
- 4 Luftintag
- 5 Lysdiodindikering: apparaten är aktiverad
- 6 PÅ/AV-knapp
- 7 Lysdiodindikering: jonisering och UV-ljus är aktiverade
- 8 Joniserings- och UV-knapp
- 9 Lysdiodindikeringar: luftmängd låg / medel / hög
- 10 Luftmängdsknapp
- 11 Lysdiodindikeringar: tidsinställning 1 / 2 / 4 h
- 12 Tidsinställningsknapp
- 13 UV-ljus
- 14 Kontaktskenor, -brytare
- 15 Högeffektsfilter / filter med aktivt kol
- 16 Elektrostatisk dammsamlare
- 17 Förfilter
- 18 Frontpanel

GR

- 1 Έξοδος αέρα
- 2 Πίνακας ελέγχου
- 3 Λαβή
- 4 Είσοδος αέρα
- 5 Ένδειξη λυχνίας LED: Η συσκευή είναι ενεργοποιημένη
- 6 Γενικός διακόπτης
- 7 Ένδειξη λυχνίας LED: Ιονισμός και υπεριώδεις ακτίνες (UV) ενεργοποιημένες
- 8 Πλήκτρο ιονισμού και υπεριώδους ακτινοβολίας (UV)
- 9 Ενδείξεις λυχνίας LED: Ροή αέρα χαμηλή / μεσαία / υψηλή
- 10 Πλήκτρο επιλογής ροής αέρα
- 11 Ενδείξεις λυχνίας LED: Χρόνος λειτουργίας 1 / 2 / 4 ώρες
- 12 Χρονοδιακόπτης
- 13 Υπεριώδης ακτινοβολία (UV)
- 14 Μπάρα επαφής, διακόπτης επαφής
- 15 Φίλτρο υψηλής απόδοσης / φίλτρο ενεργού άνθρακα
- 16 Ηλεκτροστατικός συλλέκτης σκόνης
- 17 Πρώτο φίλτρο
- 18 Μπροστινό κάλυμμα

1.1 Herzlichen Dank

Vielen Dank für Ihr Vertrauen und herzlichen Glückwunsch!
Mit dem Luftreiniger **APS** haben Sie ein Qualitätsprodukt von **MEDISANA** erworben.

Damit Sie den gewünschten Erfolg erzielen und recht lange Freude an Ihrem **MEDISANA** Luftreiniger **APS** haben, empfehlen wir Ihnen, die nachstehenden Hinweise zum Gebrauch und zur Pflege sorgfältig zu lesen.



Lesen Sie die Gebrauchsanweisung, insbesondere die Sicherheitshinweise, sorgfältig durch, bevor Sie das Gerät einsetzen und bewahren Sie die Gebrauchsanweisung für die weitere Nutzung auf. Wenn Sie das Gerät an Dritte weitergeben, geben Sie unbedingt diese Gebrauchsanweisung mit.

1.2 Wichtig

- Bevor Sie das Gerät an Ihre Stromversorgung anschließen, achten Sie darauf, dass die auf dem Typenschild angegebene Netzspannung mit der Ihres Stromnetzes übereinstimmt.
- Das Gerät ist nicht für den kommerziellen Gebrauch bestimmt.
- Benutzen Sie das Gerät nur entsprechend seiner Bestimmung laut Gebrauchsanweisung. Bei Zweckentfremdung erlischt der Garantieanspruch.
- Benutzen Sie das Gerät nicht, wenn das Gerät oder das Zuleitungskabel beschädigt ist, wenn es nicht einwandfrei funktioniert, wenn es herunter- oder ins Wasser gefallen war.
- Um einen elektrischen Schlag zu vermeiden, zerlegen Sie das Gerät nicht, reparieren Sie es nicht selbst und nehmen Sie keine Veränderungen daran vor.
- Im Falle von Störungen reparieren Sie Gerät nicht selbst und benutzen Sie es nicht weiter. Fragen Sie Ihren Fachhändler und lassen Sie Reparaturen nur von autorisierten Servicestellen durchführen.
- Sie selbst dürfen an dem Gerät nur Reinigungsarbeiten ausführen.
- Benutzen Sie das Gerät nicht in der Nähe von entflammaren oder explosiven Materialien, weil diese einen Brand oder einen elektrischen Schlag verursachen könnten.
- Der Mindestabstand zu einem Gegenstand oberhalb des Luftreinigers muss wenigstens 60 cm, der Mindestabstand zu einer Wand muss wenigstens 20 cm betragen.
- Halten Sie das Gerät einschließlich des Netzkabels von heißen Oberflächen fern.
- Betreiben Sie das Gerät nicht in der Nähe von hochfrequenten elektromagnetischen Sendern, da diese die Gerätefunktion stören könnten.
- Um Störungen zu vermeiden, sollte das Gerät in einem Abstand von mindestens 1 Meter zu Computer, Fernseh- oder Radiogerät aufgestellt werden.
- Um elektrischen Schlag oder Kurzschluss zu vermeiden, betreiben Sie das Gerät nicht in Feuchträumen (z.B. Bad, Dusche, usw.).
- Achten Sie auf trockene Hände, wenn Sie das Gerät ans Stromnetz anschließen oder vom Stromnetz trennen, um einen elektrischen Schlag zu vermeiden.
- Tauchen Sie das Gerät nicht in Wasser oder andere Flüssigkeiten.

1.2 Wichtig

- Sollte dennoch einmal Flüssigkeit in das Gerät gelangen, schalten Sie die Sicherung aus und trennen Sie das stromlose Gerät vom Netz.
- Stecken Sie keine metallischen oder anderen Gegenstände in die Luftein- bzw. Luftauslassschlitze des Gerätes. Es besteht die Gefahr eines elektrischen Schlages.
- Halten Sie die Luftein- und Luftauslassschlitze am Gerät frei von Staub und Verunreinigungen.
- Bedecken Sie das Gerät nie während des Betriebes und benutzen Sie es nicht unter Kissen oder Decken. Dies kann zu Bränden und anderen Unfällen führen.
- Schalten Sie das Gerät nach Gebrauch aus und trennen Sie es vom Stromnetz, indem Sie den Netzstecker aus der Steckdose ziehen.
- Bevor Sie das Gerät reinigen, den Filter wechseln, Zubehörteile entfernen oder aufsetzen, trennen Sie es auf jeden Fall vom Stromnetz, indem Sie den Netzstecker ziehen.
- Bewahren Sie das Gerät in trockener Umgebung auf.
- Sprechen Sie mit Ihrem Arzt, wenn bei Gebrauch gesundheitliche Beschwerden auftreten sollten. Stellen Sie in diesem Fall sofort die Benutzung des Gerätes ein.
- Lassen Sie das Gerät nicht unbeaufsichtigt, insbesondere wenn es in der Nähe von Kindern eingesetzt wird. Elektrische Geräte sind kein Spielzeug!
- Personen, die aufgrund ihres Alters oder einer körperlichen Beeinträchtigung das Gerät nicht sicher bedienen können, müssen bei der Handhabung beaufsichtigt werden.

2.1 Lieferumfang und Verpackung

Bitte prüfen Sie zunächst, ob das Gerät vollständig ist.

Zum Lieferumfang gehören:

- 1 Luftreiniger **APS**
- 1 Gebrauchsanweisung

Verpackungen sind wiederverwendbar oder können dem Rohstoffkreislauf zurückgeführt werden. Bitte entsorgen Sie nicht mehr benötigtes Verpackungsmaterial ordnungsgemäß. Sollten Sie beim Auspacken einen Transportschaden bemerken, setzen Sie sich bitte sofort mit Ihrem Händler in Verbindung.



WARNUNG

Achten Sie darauf, dass die Verpackungsfolien nicht in die Hände von Kindern gelangen. Es besteht Erstickungsgefahr!

2.2 Besonderheiten des Luftreinigers APS

Räume verfügen nicht immer über ausreichende Luftzirkulation. Dieser Umstand begünstigt die Bindung von Staubpartikeln in der Raumluft und die Entstehung und Verbreitung von Keimen und üblen Gerüchen. Der neue Luftreiniger **APS** kann dieses Problem lösen und lässt Sie in Ihrem Heim saubere und frische Luft genießen.

Der HEPA-Hochleistungs-Filter sammelt Staubpartikel aus der Raumluft. Er hat einen ausgezeichneten Staubbindungsgrad von bis zu 99,97 %. Der elektrostatische Staubsammler besitzt eine große Aufnahmefähigkeit und ist leicht zu reinigen. Die eingesetzte UV-Technologie unterstützt die Abtötung von Keimen und Pilzen aus der Luft. Neueste Ionisierungs-Technologie reichert die Luft, die wir in unseren Räumen atmen, mit Aktiv-Sauerstoff an. So werden Staub und Rauch beseitigt und üble Gerüche neutralisiert.

Das Gerät wird elektronisch gesteuert und ist besonders energiesparend.

Das Gerät ist für die Reinigung der Umgebungsluft in geschlossenen Räumen bis ca. 25 qm geeignet (wie Schlaf-, Wohn-, Arbeitszimmer).

3.1 Betrieb

Das Gerät muss mindestens 20 cm von einer Wand entfernt stehen. Außerdem dürfen sich an der Oberseite des Luftreinigers keinerlei Hindernisse befinden. Zwischen Oberkante des Luftreinigers und einem Gegenstand darüber müssen mindestens 60 cm Abstand eingehalten werden. Halten Sie zu Computern, Fernsehgeräten und anderen empfindlichen elektrischen Geräten einen Mindestabstand von 1 Meter. Stellen Sie das Gerät außerhalb der Reichweite von Kindern auf. Stellen Sie das Gerät auf einen ebenen und rutschfesten Untergrund.

EIN/AUS-Taste 6

- Stecken Sie den Netzstecker in eine ordnungsgemäß installierte Steckdose. Drücken Sie die EIN/AUS-Taste 6. Das Gerät beginnt zu arbeiten. Die LED 5 leuchtet. Drücken Sie die EIN/AUS-Taste 6 noch einmal, schalten Sie das Gerät wieder aus.

Luftmengen-Taste 10

- Das Gerät bietet drei Möglichkeiten, die Luftmengen zu wählen. Je höher die gewählte Luftmenge, desto mehr Luft wird durch die Filter transportiert. Durch Drücken der Luftmengen-Taste 10 kann der Luftmengendurchsatz auf niedrig, mittel oder hoch eingestellt werden. Die LED 9 zeigt jeweils die gewählte Stufe an.

Betriebszeit-Taste 12

- Drücken Sie die Betriebszeit-Taste 12, um die Zeitdauer einzustellen, die der Luftreiniger arbeiten soll. Sie haben 4 Einstell-Möglichkeiten: auf 1, 2 oder 4 Stunden begrenzt oder unbegrenzt.
- Die Betriebszeit lässt sich durch weiteres Drücken der Betriebszeit-Taste 12 auswählen. Die LED 11 leuchtet entsprechend der ausgewählten Zeitdauer. Wenn keine LED leuchtet, ist der Timer abgeschaltet, und das Gerät läuft dauernd.

Ionen- und UV-Taste 8

- Durch Drücken der Ionen- und UV-Taste 8 schalten Sie Ionisierung und UV-Licht ein und aus. Wenn die Funktion Ionisierung und UV-Licht eingeschaltet ist, leuchtet die LED 7.

3.2 Häufige Fragen

Filter

Die Wirkung des Aktivkohle-/ HEPA-Filters hat stark nachgelassen.

- Der Filter 15 ist mit einer großen Menge Schmutz gesättigt. Reinigen Sie den Filter, wie unter 4.1 beschrieben. Wird die Verschmutzung zu hartnäckig, ist der Filter zu ersetzen.

Elektrostatischer Staubsammler

Die Wirkung des elektrostatischen Filters hat stark nachgelassen.

- Die elektrischen Entladungs-Drähte oder der elektrostatische Staubsammler 16 sind verschmutzt. Reinigen und pflegen Sie den Sammler.
- Ist einer der elektrischen Entladungs-Drähte lose oder gerissen? Befestigen Sie ihn wieder oder setzen Sie sich mit Ihrem Händler oder der Servicestelle in Verbindung. Defekte Drähte müssen entfernt und ersetzt werden.

Gerät lässt sich nicht einschalten

- Ist der Netzstecker nicht oder nicht korrekt mit der Netzsteckdose verbunden? Überprüfen Sie den korrekten Sitz des Netzsteckers.
- Wurde das Gerät nach der Reinigung wieder ordnungsgemäß zusammgebaut? Überprüfen Sie den ordnungsgemäßen Zustand des Gerätes.
- Das Gerät funktioniert nicht, wenn der elektrostatische Staubsammler 16 nicht ordnungsgemäß auf die Kontakte 14 aufgesetzt oder die Frontabdeckung 18 nicht ordnungsgemäß eingesetzt sind.

4.1 Reinigung und Pflege

- Schalten Sie das Gerät aus und ziehen Sie den Netzstecker, bevor Sie es reinigen und pflegen.
- Reinigung und Pflege werden alle 2 bis drei Monate empfohlen.

Filter entnehmen

- Frontabdeckung entfernen: Gehen Sie mit der Hand in die Öffnung oben an der Frontabdeckung 18, ziehen Sie die Frontabdeckung heraus und legen Sie diese ab.
- Nehmen Sie den elektrostatischen Staubsammler 16 mit dem Vorfilter heraus.
- Den HEPA-Hochleistungs-Filter nehmen Sie heraus, indem Sie ihn 15 an den Laschen, die sich an beiden Seiten des Filters befinden, herausziehen.

Frontabdeckung reinigen

- Die Frontabdeckung kann mit klarem fließenden Wasser gereinigt werden. Sollte die Frontabdeckung stark verschmutzt sein, kann sie mit einem milden Reinigungsmittel gesäubert werden. Spülen Sie mit klarem Wasser gründlich nach.

Vorfilter reinigen

- Nehmen Sie den Vor-Filter vom elektrostatischen Staubsammler, indem Sie die Kunststoffklemmen auf beiden Seiten etwas nach außen drücken und so elektrostatischen Staubsammler 16 vom Vor-Filter 17 trennen. Reinigen Sie den Vor-Filter mit klarem fließenden Wasser. Sollte er stark verschmutzt sein, kann er mit einem milden Reinigungsmittel gesäubert werden. Spülen Sie mit klarem Wasser gründlich nach.

Reinigung und Pflege des elektrostatischen Staubsammlers

- Verwenden Sie milde Reinigungsmittel.
- Verwenden Sie für die Reinigung des Staubsammlers 16 einen Scheuerschwamm oder eine Zahnbürste.
- Sie können warmes Wasser verwenden (unter 40 °C).

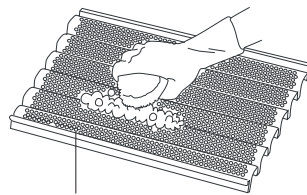

Elektrostatischer Staubsammler
(Rückseite)

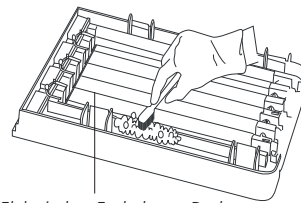

Elektrischer Entladungs-Draht
(Vorderseite)

- Wenn sich der Schmutz nur schwer entfernen lässt, weichen Sie den Sammler 16 mit verdünntem Reinigungsmittel ein und verwenden Sie für die Reinigung eine Zahnbürste.

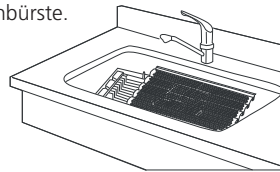

- Achten Sie unbedingt darauf, dass bei der Reinigung des elektrostatischen Staubsammlers keine Drähte beschädigt werden. **Wenn ein elektrischer Entladungs-Draht gerissen ist, verliert das Gerät die Funktion des Staubsammlers teilweise oder ganz.**
- Jeder defekte Draht muss unbedingt aus dem Gerät entfernt werden. Andernfalls könnte dies zu einem Kurzschluss oder Funkenschlag (Lichtbogen) führen. Außerdem könnte dabei auch der Schaltkreis beschädigt werden.
- Setzen Sie sich mit Ihrem Händler oder der Servicestelle in Verbindung, wenn Sie neue elektrische Entladungs-Drähte benötigen.
- Verwenden Sie bei der Reinigung keine säurehaltigen oder laugenhafte Reinigungsmittel. Dies führt zu Rostbildung auf der Oberfläche des Staubsammlers.
- Nach der Reinigung müssen alle Geräteteile vollständig getrocknet sein, bevor sie wieder in Gebrauch genommen werden können. Andernfalls kann es zu einem elektrischen Schlag oder Fehlfunktionen kommen.
- Wenn der elektrostatische Staubsammler 16 nicht vorschriftsmäßig eingesetzt ist, kann er nicht mit Strom versorgt werden.

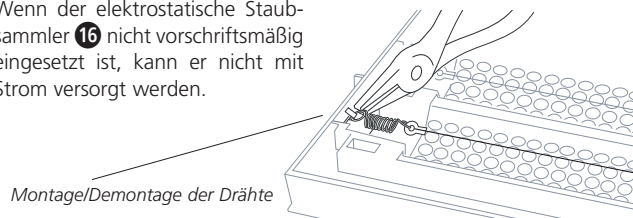

Montage/Demontage der Drähte

- Vergewissern Sie sich, dass die Kunststoff-Ummantelungen der elektrischen Entladungs-Drähte in der richtigen Position angebracht sind.

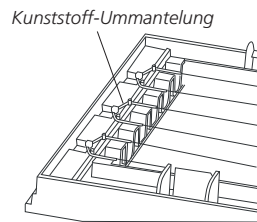

Filter reinigen und auswechseln

- Der Filter **15** ist in der Lage, große Mengen von Staub aufzunehmen. Zur Reinigung können Sie eine weiche Bürste verwenden. Ersetzen Sie den Filter, wenn er so stark verschmutzt ist, dass er sich nicht mehr richtig reinigen lässt, spätestens aber, wenn er ein Jahr lang in Gebrauch war.

UV-Lampe auswechseln

- Die Wirkung der UV-Lampe lässt mit der Zeit nach. Je nach Häufigkeit des Gebrauchs ist es notwendig, die UV-Lampe **13** etwa jährlich zu wechseln. Schalten Sie das Gerät aus und ziehen Sie den Stecker aus der Steckdose. Vergewissern Sie sich, dass das Gerät keinen Strom mehr führt. Nehmen Sie vorsichtig die UV-Lampe aus der UV-Lampen-Halterung.
- Setzen Sie eine neue UV-Lampe in die UV-Lampen-Halterung ein. Vergewissern Sie sich, dass sie korrekt sitzt.

Gerät zusammensetzen

1. Wenn alle Teile gereinigt und getrocknet sind, wird das Gerät wieder zusammengesetzt. Gehen Sie in umgekehrter Reihenfolge vor wie bei "**Filter entnehmen**".
2. An der Unterkante des elektrostatischen Staubsammlers **16** befinden sich Metall-Elektroden. Vergewissern Sie sich, dass sie in korrekter Position eingesetzt sind. Andernfalls kann das Gerät nicht mit Strom versorgt werden.
3. Das Gerät ist mit zwei Sicherheitsrasten **14** ausgestattet. Vergewissern Sie sich, dass die Frontabdeckung beim Einsetzen korrekt eingerastet ist. Andernfalls kann das Gerät nicht mit Strom versorgt werden.

4.2 Hinweis zur Entsorgung



Dieses Gerät darf nicht zusammen mit dem Hausmüll entsorgt werden. Jeder Verbraucher ist verpflichtet, alle elektrischen oder elektronischen Geräte, egal, ob sie Schadstoffe enthalten oder nicht, bei einer Sammelstelle seiner Stadt oder im Handel abzugeben, damit sie einer umweltschonenden Entsorgung zugeführt werden können. Wenden Sie sich hinsichtlich der Entsorgung an Ihre Kommunalbehörde oder Ihren Händler.

**4.3
Technische
Daten**

| | |
|--------------------------|--------------------------------------|
| Name und Modell | : MEDISANA Luftreiniger APS |
| Stromversorgung | : 220 - 240 Volt~ / 50 - 60 Hz |
| Leistungsaufnahme | : 45 Watt |
| Ionen-Ausstoß | : $\geq 1 \times 10^4 / \text{cm}^3$ |
| Aktiv-Sauerstoff-Ausstoß | : $\leq 0,05$ ppm |
| Staubbindungsgrad | : 0,3 micro 80 % / 1 micro 99,97 % |
| Geräuschpegel (dB) | : niedrig 25 - mittel 35 - hoch 45 |
| Abmessungen L x B x H | : ca. 300 x 193 x 315 mm |
| Gewicht | : ca. 3280 g |
| Lagerbedingungen | : sauber und trocken |
| Artikel Nr. | : 54500 |
| EAN Code | : 40 15588 54500 9 |

Sonderzubehör

(optional, nicht im Lieferumfang enthalten)

HEPA-Ersatzfilter

| | |
|-------------|--------------------|
| Artikel Nr. | : 54510 |
| EAN Code | : 40 15588 54510 8 |

Elektrostatischer Staubsammler

| | |
|-------------|--------------------|
| Artikel Nr. | : 54511 |
| EAN Code | : 40 15588 54511 5 |

3er Set Ersatzdrähte für Staubsammler

| | |
|-------------|--------------------|
| Artikel Nr. | : 54512 |
| EAN Code | : 40 15588 54512 2 |

UV Lampe

| | |
|-------------|--------------------|
| Artikel Nr. | : 54513 |
| EAN Code | : 40 15588 54513 9 |



Im Zuge ständiger Produktverbesserungen behalten wir uns technische und gestalterische Änderungen vor.

5.1 Garantie- und Reparatur- bedingungen

Bitte wenden Sie sich im Garantiefall an Ihr Fachgeschäft oder direkt an die Servicestelle. Sollten Sie das Gerät einschicken müssen, geben Sie bitte den Defekt an und legen eine Kopie der Kaufquittung bei.

Es gelten dabei die folgenden Garantiebedingungen:

1. Auf **MEDISANA** Produkte wird ab Verkaufsdatum eine Garantie für drei Jahre gewährt. Das Verkaufsdatum ist im Garantiefall durch die Kaufquittung oder Rechnung nachzuweisen.
2. Mängel infolge von Material- oder Fertigungsfehlern werden innerhalb der Garantiezeit kostenlos beseitigt.
3. Durch eine Garantieleistung tritt keine Verlängerung der Garantiezeit, weder für das Gerät noch für ausgewechselte Bauteile, ein.
4. Von der Garantie ausgeschlossen sind:
 - a. alle Schäden, die durch unsachgemäße Behandlung, z.B. durch Nichtbeachtung der Gebrauchsanleitung, entstanden sind.
 - b. Schäden, die auf Instandsetzung oder Eingriffe durch den Käufer oder unbefugte Dritte zurückzuführen sind.
 - c. Transportschäden, die auf dem Weg vom Hersteller zum Verbraucher oder bei der Einsendung an den Kundendienst entstanden sind.
 - d. Zubehörteile, die einer normalen Abnutzung unterliegen.
5. Eine Haftung für mittelbare oder unmittelbare Folgeschäden, die durch das Gerät verursacht werden, ist auch dann ausgeschlossen, wenn der Schaden an dem Gerät als ein Garantiefall anerkannt wird.

Im Servicefall wenden Sie sich
bitte an:

MEDISANA AG

Itterpark 7-9
40724 Hilden
Deutschland
Tel.: +49 (0) 2103 / 2007-60
Fax: +49 (0) 2103 / 2007-626
eMail: info@medisana.de
Internet: www.medisana.de

MEDISANA Servicecenter

Feuerbach KG
Corneliusstraße 75
40215 Düsseldorf
Tel.: 0211 - 38 10 07
(Mo-Do: 9-13 Uhr/14-17 Uhr,
Fr: 9-13 Uhr)
Fax: 0211 - 37 04 97
eMail: medisana@t-online.de

1.1 Thank you very much

Thank you for your confidence in us and congratulations on your purchase!
By purchasing the **APS** air purifier, you have gained a high-quality product made by **MEDISANA**.

To derive the most success and to enjoy your **MEDISANA** air purifier **APS** for a very long time, we recommend that you read the following information on the use and care of the device carefully.



Read the instruction manual carefully before using this device, especially the safety instructions, and keep the instruction manual for future use.

Should you give this device to another person, it is vital that you also pass on these instructions for use.

1.2 Important

- Before connecting the device to your power supply, please ensure that the supply voltage stated on the rating plate is compatible with your mains supply.
- The device is not intended for commercial use.
- Only use this unit according to the intended purpose and as directed in the instructions for use. If misused, all guarantee rights shall become null and void.
- Do not use the device if it or the power supply cable is damaged, if it does not work properly or if it has been dropped or fallen into water.
- To avoid an electric shock, do not dismantle the device, repair it yourself or make any adjustments.
- In the case of a fault occurring, stop using the unit and do not attempt to repair it yourself. Consult your specialist dealer and only have repairs carried out by authorized service personnel.
- You may only clean the unit yourself.
- Do not use the device in the near vicinity of flammable or explosive materials, as this could cause a fire or an electric shock.
- The minimum distance to any object above the air purifier must be at least 60 cms and at least 20 cms away from a wall.
- Keep the device and its power cable away from hot surfaces.
- Do not use the unit in the vicinity of high-frequency electromagnetic transmitters, as this could damage the functions on the device.
- To avoid damaging the device, it should stand at least one metre away from a computer, television or radio.
- To avoid electric shocks or short circuits, do not use the device in humid environments, such as the bathroom, etc
- Ensure your hands are dry when connecting or disconnecting the unit from the mains to prevent electric shocks.
- Do not immerse the unit in water or other liquids.
- If liquid nevertheless manages to get into the unit at some time, remove the fuse and disconnect the de-energized unit from the mains.
- Do not insert any metal objects or any other objects into the air inlet or outlet slots of the device. There is danger of electric shock.

1.2 Important

- Keep the air inlet and outlet slots on the device free from dust and dirt.
- Never cover the unit up during operation and do not use it under cushions or blankets. This could cause a fire or other accidents.
- Switch off the device after use and disconnect it from the mains socket.
- Before cleaning the device, changing the filter, removing or attaching accessories make sure you always disconnect it from the main by pulling out the plug.
- Store the unit in a dry place.
- Consult your doctor if any health problems should arise whilst using the unit. In this case, stop using the unit immediately.
- Do not leave the unit unsupervised especially if used in the vicinity of children. Electrical appliances are not toys!
- People unable to operate the device due to their age or physical disability must be supervised when using it.

2.1 Items supplied and packaging

Please check first of all that the unit is complete.
The following parts are included as standard:

- 1 Air Purifier **APS**
- 1 Operating instructions

The packaging can be reused or recycled. Please dispose properly of any packaging material no longer required. If you notice any transport damage during unpacking, please contact your dealer without delay.



WARNING

To avoid risk of suffocation, keep packaging film away from children!

2.2 Special features of the air purifier APS

Rooms do not always have adequate air circulation. This then favours the build up of dust particles in the air and the development and spread of germs and unpleasant odours. The new air purifier **APS** can solve this problem and allows you to enjoy clean and fresh air in your home.

The HEPA high performance filter collects dust particles from the air in the room. It has an excellent dust collection rate of up to 99.97 %. The electrostatic dust collector has a large capacity and is easy to clean. The UV technology helps to kill off germs and mould in the air. The latest ionisation technology enriches the air we breathe in our rooms with active oxygen. This removes dust and smoke and neutralises any unpleasant odours.

The device is electronically controlled and is particularly energy-saving. The device is designed for purifying the ambient air in closed rooms of up to approx. 25 square metres, such as bedrooms, living rooms and offices.

3.1 Operation

The device must stand at least 20 cms away from a wall. The top of the air purifier must also be free of any objects. There must always be a minimum of 60 cms between the top of the air purifier and another object above it. Keep computers, televisions and other sensitive electrical equipment at least one metre away. Keep the device out of reach of children. Place the device on an even, non-slippery surface.

ON/OFF button 6

- Insert the plug into a standard socket. Press the ON/OFF button 6. The device starts running. The LED 5 lights up. Press the ON/OFF button 6 again to switch off the device.

Air flow button 10

- The device has three options for the air flow. The higher the air flow selected, the more air flows through the filter. Press the air flow button 10 to set the flow rate to low, medium or high. The LED 9 displays the selected level.

Operating time button 12

- Press the operating time button 12 to set how long the air purifier should operate. You have 4 settings: 1, 2, 4 hours or continuous.
- Press the operating time button 12 again to select the duration. The LED 11 lights up according to the duration selected. If the LED does not light up, the timer is switched off and the device runs continuously.

Ions and UV button 8

- Press the ions and UV button 8 to switch the ionisation and UV light on and off. If the ionisation and UV light function is switched on, the LED 7 lights up.

3.2 Frequently asked questions

Filter

The efficiency of the active carbon/HEPA filter has greatly declined.

- The filter **15** is saturated with a large amount of dirt. Clean the filter as described in **4.1**. If the dirt is too stubborn to remove, the filter must be replaced.

Electrostatic dust collector

The efficiency of the electrostatic filter has greatly declined.

- The electrical discharge wire or the electrical dust collector **16** is dirty. Clean and maintain the collector.
- Is one of the electrical discharge wires loose or torn? Tighten it again or contact your dealer or service centre. Faulty wires must be removed and replaced.

The device does not switch on

- Is it plugged into the socket properly? Check the plug is properly connected.
- Was the device properly reassembled after cleaning? Check the standard functions of the device.
- The device does not work if the electrostatic dust collector **16** is not correctly fitted onto the **14** contacts or the front cover **18** is not fitted properly.

4.1 Cleaning and maintenance

- Switch off the device and disconnect the plug before cleaning.
- It is advisable to clean and maintain the device every two to three months.

Removing the filter

- Removing the front cover: place your hand in the opening at the top on the front cover **18**, pull the front cover out and take it off.
- Remove the electrostatic dust collector **16** with the pre-filter.
- Remove the HEPA high performance filter by pulling out **15** at the catches on either side of the filter.

Cleaning the front cover

- Clean the front cover with clear, running water. If the front cover is heavily soiled, use a mild detergent to clean it. Rinse it thoroughly with clean water.

Cleaning the pre-filter

- Remove the pre-filter from the electrostatic dust collector by pushing the plastic clips out on both sides to disengage the electrostatic dust collector **16** from the pre-filter **17**. Clean the pre-filter with clear, running water. If it is heavily soiled, use a mild detergent to clean it. Rinse it thoroughly with clean water.

Cleaning and maintaining the electrostatic dust collector

- Use a mild detergent.
- For cleaning the dust collector 16, use a sponge scourer or a toothbrush.
- Use warm water below 40 °C.

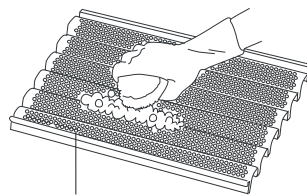

Electrostatic dust collector
(on the back)

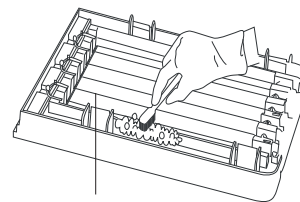

Electrical discharge wire
(on the front)

- If the dirt is very difficult to remove, soften the collector 16 with diluted detergent and use a toothbrush to clean it.

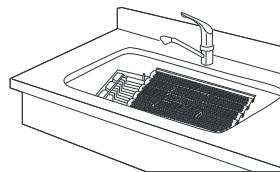

- Pay special attention not to damage any wires when cleaning the electrostatic dust collector. **If an electric discharge wire is torn, the dust collector function cannot be used, or only partially used.**
- Faulty wires must always be removed from the device. Otherwise this could result in a short circuit or flying sparks. It could also damage the circuit.
- Contact your dealer or the service centre if you require new electrical discharge wires.
- Do not use acidic or alkaloid detergents for cleaning. This leads to rust forming on the surface of the dust collector.
- After cleaning, all parts of the device must be completely dry before they are used again. Otherwise this could result in an electric shock or malfunction.
- If the electrostatic dust collector 16 is not fitted properly, it cannot be supplied with power.

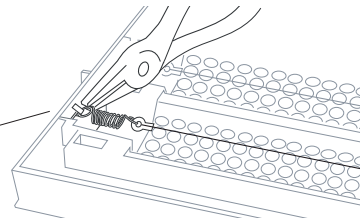

Fitting/removing the wire

- Ensure the plastic casing of the electric discharge wire is in the correct position.

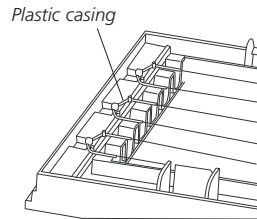

Cleaning and replacing the filter

- The filter 15 is able to collect large amounts of dust. Use a soft brush to clean it. Replace the filter when it is heavily soiled and unable to be cleaned properly. This should be after one year of use at the latest.

Replacing the UV lamp

- The efficiency of the UV lamp declines over time. Depending on how often it is used, the UV lamp 13 needs to be replaced roughly once a year. Switch off the device and disconnect the plug from the mains socket. Make sure the device is completely disconnected from the power supply. Remove the UV lamp carefully from the holder.
- Insert a new UV lamp into the UV holder. Make sure it is in the correct position.

Assembling the device

1. When all the parts are clean and dry, the device can be assembled. Proceed in the reverse order as in "**Removing the filter**".
2. Underneath the electrostatic dust collector 16 there are metal electrodes. Make sure they are in the correct position. Otherwise the device cannot be supplied with power.
3. The device has two safety notches 14. Make sure the front cover is properly latched in. Otherwise the device cannot be supplied with power.

4.2 Disposal

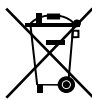

This product must not be disposed together with the domestic waste.

All users are obliged to hand in all electrical or electronic devices, regardless of whether or not they contain toxic substances, at a municipal or commercial collection point so that they can be disposed of in an environmentally acceptable manner.

Consult your municipal authority or your dealer for information about disposal.

**4.3
Specifications**

| | |
|----------------------|--|
| Name and model | : MEDISANA Air Purifier APS |
| Power supply | : 220 - 240 V~ / 50 - 60 Hz |
| Power consumption | : 45 W |
| Ion production | : $\geq 1 \times 10^4$ / cm ³ |
| Active oxygen output | : ≤ 0.05 ppm |
| Dust collection rate | : 0.3 micro 80 % / 1 micro 99.97 % |
| Noise level (dB) | : low 25 - medium 35 - high 45 |
| Dimensions l x w x h | : approx. 300 x 193 x 315 mm |
| Weight | : approx. 3280 g |
| Storage conditions | : clean and dry |
| Article no. | : 54500 |
| EAN-Number | : 40 15588 54500 9 |

Special accessories

(optional, not included in items supplied)

Spare HEPA filter

| | |
|-------------|--------------------|
| Article no. | : 54510 |
| EAN-Number | : 40 15588 54510 8 |

Electrostatic dust collector

| | |
|-------------|--------------------|
| Article no. | : 54511 |
| EAN-Number | : 40 15588 54511 5 |

Set of 3 spare wires for dust collector

| | |
|-------------|--------------------|
| Article no. | : 54512 |
| EAN-Number | : 40 15588 54512 2 |

UV lamp

| | |
|-------------|--------------------|
| Article no. | : 54513 |
| EAN-Number | : 40 15588 54513 9 |



**In accordance with our policy of continual product improvement,
we reserve the right to technical and design changes without notice.**

5.1 Warranty and repair terms

Please contact your dealer or the service centre in case of a claim under the warranty. If you have to send in the unit, please enclose a copy of your receipt and state what the defect is.

The following warranty terms apply:

1. The warranty period for **MEDISANA** products is three years from date of purchase. In case of a warranty claim, the date of purchase has to be proven by means of the sales receipt or invoice.
2. Defects in material or workmanship will be removed free of charge within the warranty period.
3. Repairs under warranty do not extend the warranty period either for the unit or for the replacement parts.
4. The following is excluded under the warranty:
 - a. All damage which has arisen due to improper treatment, e.g. non-observance of the user instructions.
 - b. All damage which is due to repairs or tampering by the customer or unauthorised third parties.
 - c. Damage which has arisen during transport from the manufacturer to the consumer or during transport to the service centre.
 - d. Accessories which are subject to normal wear and tear.
5. Liability for direct or indirect consequential losses caused by the unit are excluded even if the damage to the unit is accepted as a warranty claim.

MEDISANA AG

Itterpark 7-9
40724 Hilden
Germany
Tel.: +49 (0) 2103 / 2007-60
Fax: +49 (0) 2103 / 2007-626
eMail: info@medisana.de
Internet: www.medisana.de

The service centre address is shown on the last page.

1.1 Merci !

Félicitations et merci de votre confiance!

Vous venez d'acquérir avec l'épurateur d'air **APS** un produit de qualité **MEDISANA**.

Afin d'obtenir les résultats souhaités et de pouvoir profiter longtemps des avantages de votre épurateur d'air **MEDISANA APS**, nous vous recommandons de lire attentivement les conseils d'utilisation et d'entretien suivants.



Lisez attentivement le mode d'emploi, et en particulier les consignes de sécurité, avant d'utiliser l'appareil. Conservez bien ce mode d'emploi. Vous pourriez en avoir besoin par la suite. Lorsque vous remettez l'appareil à un tiers, mettez-lui impérativement ce mode d'emploi à disposition.

1.2 Important

- Avant de raccorder l'appareil à l'alimentation électrique, veillez à ce que la tension indiquée sur la plaque signalétique corresponde à celle de l'alimentation secteur.
- L'instrument n'est pas destiné à une utilisation commerciale.
- Uniquement utiliser cet appareil conformément au but d'utilisation décrit dans ce mode d'emploi. Tout emploi non conforme annule les droits de garantie.
- Ne pas utiliser l'appareil si celui-ci ou son cordon secteur est endommagé, s'il ne fonctionne pas correctement ou s'il est tombé dans l'eau.
- Afin d'éviter tout risque d'électrocution, ne démontez pas l'appareil, ne le réparez pas vous-même et n'y apportez aucune modification.
- En cas de pannes, ne réparez pas l'appareil vous-même et ne l'utilisez plus. Renseignez-vous auprès de votre spécialiste et confiez uniquement les réparations à des ateliers agréés.
- Vous-même êtes seulement autorisés à nettoyer l'appareil.
- N'utilisez pas l'appareil à proximité de matières inflammables ou explosives, car cela pourrait provoquer un incendie ou une électrocution.
- La distance minimale d'un objet au-dessus de l'épurateur d'air est d'au moins 60 cm, la distance minimale par rapport à un mur d'au moins 20 cm.
- Tenir l'appareil, câble secteur compris, à l'écart des surfaces chaudes.
- Ne pas utiliser l'appareil à proximité d'émetteurs électromagnétiques haute fréquence, ils pourraient perturber le fonctionnement de l'appareil.
- Afin d'éviter tout dysfonctionnement, l'appareil devrait se trouver à une distance d'au moins 1 mètre de tout ordinateur, téléviseur ou appareil radio.
- Afin d'éviter les dangers d'électrocution ou de court-circuit, n'utilisez pas l'appareil dans des pièces humides (p. ex. salle de bains, douche, etc.).
- Faites attention à avoir les mains sèches lorsque vous raccordez l'appareil au secteur ou lorsque vous le débranchez de manière à prévenir tout risque d'électrocution.
- N'immergez pas l'appareil dans l'eau ou d'autres liquides.
- Si du liquide pénètre dans l'appareil, désactivez le fusible et débranchez l'appareil du secteur.

1.2 Important

- Faites attention à avoir les mains sèches quand vous branchez l'appareil au secteur ou le débranchez, car il y a risque d'électrocution.
- Si du liquide devait toutefois pénétrer accidentellement dans l'appareil, éteignez le fusible et débranchez l'appareil du secteur.
- Ne couvrez jamais l'appareil pendant son fonctionnement et ne l'utilisez jamais sous des coussins ou couvertures. Risques d'incendie et autres accidents !
- Eteignez l'appareil une fois vous en être servi et débranchez-le du secteur en retirant la fiche de la prise.
- Avant de nettoyer l'appareil, changer le filtre, enlever les accessoires ou les placer, débranchez toujours l'appareil du secteur en retirant la fiche de la prise.
- Rangez l'appareil dans un endroit sec.
- Adressez-vous à un médecin si des problèmes de santé devaient résulter de l'utilisation de l'appareil. Dans ce cas, cessez immédiatement d'utiliser l'appareil.
- Ne laissez pas l'appareil sans surveillance, particulièrement à la proximité d'enfants.
- Les personnes ne pouvant pas exploiter l'appareil comme il se doit, du fait de leur âge ou d'un handicap physique, doivent être assistées lors de l'utilisation de cet appareil.

2.1 Éléments fournis et emballage

Veuillez vérifier si l'appareil est au complet.

La fourniture comprend:

- 1 Epurateur d'air **APS**
- 1 Mode d'emploi

Les emballages sont réutilisables ou peuvent être recyclés afin de récupérer les matières premières. Respectez les règles de protection de l'environnement lorsque vous jetez les emballages dont vous n'avez plus besoin. Si vous remarquez lors du déballage un dommage survenu durant le transport, contactez immédiatement votre revendeur.

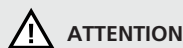

ATTENTION

**Veillez à garder les films d'emballage hors de portée des enfants.
Ils risqueraient de s'étouffer!**

2.2 Caractéristiques de l'épurateur d'air APS

Les pièces ne disposent pas toujours d'une circulation d'air suffisante. Ces conditions facilitent la formation de particules de poussière dans l'atmosphère ainsi que la prolifération de germes et de mauvaises odeurs. Le nouvel épurateur d'air **APS** peut résoudre ces problèmes et vous permet de respirer un air sain et propre chez vous.

Le filtre haute performance HEPA recueille les particules d'air se trouvant dans l'atmosphère. Son excellent facteur d'agglomération des poussières est de

99,97 %. Le récupérateur de poussière électrostatique dispose d'un pouvoir élevé de récupération et est facile à nettoyer. La technologie UV employée contribue à éliminer les germes et champignons se trouvant dans l'air. La toute dernière technologie d'ionisation purifie l'air que nous respirons dans les pièces au moyen d'oxygène actif. La poussière et la fumée sont ainsi éliminées et les mauvaises odeurs neutralisées.

L'appareil est commandé électroniquement et ne consomme pas beaucoup d'électricité.

Il convient pour la purification de l'air dans des pièces fermées de max. 25 m² (chambre, salon, poste de travail).

3.1 Marche

L'appareil doit se trouver à une distance minimum de 20 cm de tout mur. De plus, aucun obstacle ne doit se trouver au-dessus de l'épurateur d'air. Entre le dessus de l'appareil et tout objet se trouvant au-dessus, une distance minimale de 60 cm doit être respectée. Maintenez une distance d'au moins 1 mètre entre l'appareil et un ordinateur, un téléviseur ou tout autre appareil électrique. Maintenez l'appareil hors de portée des enfants. Placez-le sur une surface plane et non glissante.

Touche MARCHE/ARRET 6

- Branchez la fiche dans une prise conforme. Appuyez sur la touche MARCHE/ARRET 6. L'appareil se met en marche. Le voyant 5 s'allume. Si vous appuyez de nouveau sur la touche MARCHE/ARRET 6, l'appareil s'éteint.

Touche quantité d'air 10

- Vous disposez de trois possibilités pour sélectionner la quantité d'air. Plus la quantité d'air sélectionnée est élevée, plus d'air est transporté au travers du filtre. En appuyant sur la touche de quantité d'air 10, le débit d'air peut être réglé sur bas, moyen ou élevé. Le voyant 9 indique le niveau sélectionné.

Touche heures de service 12

- Appuyez sur la touche Heures de service 12 afin de régler la durée de fonctionnement de l'épurateur. Vous disposez de 4 possibilités de réglage : 1, 2, 4 heures, ou durée illimitée.
- La durée souhaitée est sélectionnée en appuyant plusieurs fois sur la touche Heures de service 12. Le voyant 11 indique la durée de fonctionnement sélectionnée. Si aucun voyant n'est allumé, le minuteur n'est pas activé, et l'appareil est en mode de fonctionnement continu.

Touche ions et UV 8

- Appuyez sur la touche Ions et UV 8 pour activer l'ionisation ou le rayonnement UV. Quand la fonction ionisation et rayonnement UV est en marche, le voyant 7 est allumé.

3.2 Questions fréquentes

Filtere

L'efficacité du filtre charbon actif / HEPA a fortement diminué.

- Le filtre 15 est chargé d'une grande quantité d'impuretés. Nettoyez le filtre tel que décrit au point 4.1. Si le filtre est trop sali, il convient de le remplacer.

Récupérateur de poussière antistatique

L'efficacité du filtre électrostatique a fortement diminué.

- Les fils électriques de décharge ou le récupérateur de poussière électromagnétique 16 sont encrassés. Nettoyez et procédez à l'entretien du récupérateur.
- L'un des fils électriques de décharge est-il détaché ou déchiré ? Refixez-le ou contactez votre commerçant ou le service après-vente. Les fils défectueux doivent être enlevés et remplacés.

Il est impossible de mettre l'appareil en marche

- La fiche est-elle correctement branchée ? Vérifiez que le branchement est bien effectué.
- L'appareil a-t-il été convenablement réassemblé après son nettoyage ? Vérifiez l'état de l'appareil.
- L'appareil ne fonctionne pas si le récupérateur de poussière électrostatique 16 n'est pas correctement situé sur les contacts 14 ou si la façade 18 n'est pas installée convenablement.

4.1 Nettoyage et entretien

- Eteignez l'appareil et retirez la fiche du secteur avant de le nettoyer ou d'effectuer l'entretien.
- Il est recommandé de procéder au nettoyage et à l'entretien tous les deux ou trois mois.

Retrait du filtre

- Enlevez la façade : placez la main dans l'ouverture placée en haut de la façade 18 et tirez sur celle-ci pour l'enlever.
- Retirez le récupérateur de poussière électrostatique 16 ainsi que le pré-filtre.
- Enlevez le filtre haute performance HEPA en tirant sur les languettes 15 situées des deux côtés du filtre.

Nettoyage de la façade

- La façade peut être nettoyée à l'eau claire. Si la façade est fortement encrassée, elle peut être nettoyée avec un produit nettoyant doux. Rincez-la bien à l'eau claire.

Nettoyage du pré-filtre

- Enlevez le pré-filtre du récupérateur de poussière électrostatique en appuyant vers l'extérieur sur les bornes de plastique situées des deux côtés et séparez ainsi le récupérateur électrostatique 16 du pré-filtre 17. Nettoyez le pré-filtre avec de l'eau claire. S'il est fortement encrassé, il peut être nettoyé avec un produit nettoyant doux. Rincez-le bien à l'eau claire.

Nettoyage et entretien du récupérateur de poussière antistatique

- Utilisez un nettoyant doux.
- Servez-vous pour le nettoyage du récupérateur 16 d'une éponge ou d'une brosse à dents.
- Vous pouvez utiliser de l'eau chaude (< 40 °C).

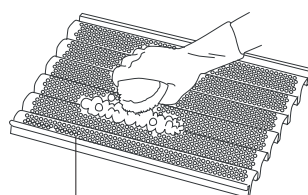

Récupérateur de poussière antistatique (dos)

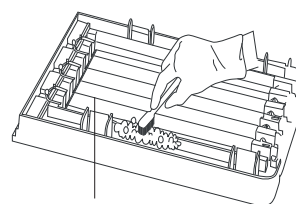

Fil électrique de décharge (devant)

- En cas d'encrassement tenace, nettoyez tout d'abord le récupérateur 16 avec un produit nettoyant dilué puis avec une brosse à dents.

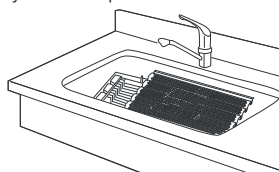

- Faites attention à ne pas endommager les fils électriques lors du nettoyage du récupérateur de poussière électrostatique. **Si un fil électrique de décharge est déchiré, l'appareil perd partiellement ou totalement la fonction de récupération de poussière.**
- Tout fil défectueux doit être immédiatement enlevé de l'appareil. Sinon, cela pourrait avoir pour conséquence un court-circuit ou un arc électrique. Les circuits pourraient également être endommagés.
- Contactez votre commerçant ou le service après-vente si vous avez besoin de nouveaux fils électriques de décharge.
- N'utilisez pas pour le nettoyage de nettoyants contenant des acides ou des bases. Cela cause l'oxydation de la surface du récupérateur de poussière.
- Une fois l'appareil nettoyé, les composants doivent être bien secs avant de pouvoir remettre l'appareil en marche. Risque d'électrocution ou de pannes !
- Si le récupérateur de poussière électrostatique 16 n'est pas installé conformément, il ne peut pas être alimenté en électricité.

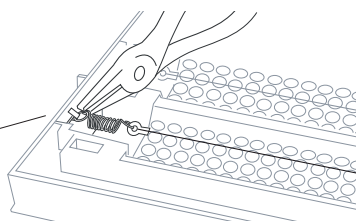

Montage/démontage des fils

- Assurez-vous que les gaines de plastique des fils électriques de décharge sont bien positionnées.

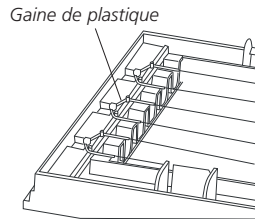

Nettoyage et changement de filtre

- Le filtre 15 est à même d'absorber de grandes quantités de poussière. Vous pouvez utiliser pour le nettoyage une brosse douce. Remplacez le filtre quand il est si encrassé qu'il est devenu impossible de le nettoyer, au plus tard au bout d'un an d'utilisation.

Changement de la lampe UV

- L'efficacité de la lampe UV diminue avec le temps. Selon la fréquence d'utilisation, il est nécessaire de changer la lampe UV 13 environ tous les ans. Eteignez l'appareil et retirez la fiche de la prise. Assurez-vous que l'appareil n'est plus alimenté en électricité. Enlevez la lampe UV avec précaution de son support.
- Placez une nouvelle lampe UV dans le support. Assurez-vous que son positionnement est correct.

Réassemblage de l'appareil

1. Une fois tous les composants nettoyés et secs, réassemblez l'appareil. Procédez dans l'ordre contraire indiqué à « **Retrait du filtre** ».
2. Sur le bord inférieur du récupérateur de poussière électrostatique 16 se trouvent des électrodes métalliques. Assurez-vous qu'elles sont installées correctement. L'appareil, sinon, ne peut pas être alimenté en électricité.
3. L'appareil est équipé de deux encoches de sûreté 14. Assurez-vous que la façade s'est bien enclenchée. L'appareil, sinon, ne peut pas être alimenté en électricité.

4.2 Élimination de l'appareil



Cet appareil ne doit pas être placé avec les ordures ménagères.

Chaque consommateur doit ramener les appareils électriques ou électroniques, qu'ils contiennent des substances nocives ou non, à un point de collecte de sa commune ou dans le commerce afin de permettre leur élimination écologique. Pour plus de renseignements sur l'élimination des déchets, veuillez vous adresser aux services de votre commune ou bien à votre revendeur.

4.3**Caractéristiques**

| | |
|--|---------------------------------------|
| Nom et modèle | : Epurateur d'air MEDISANA APS |
| Alimentation en courant | : 220 - 240 Volt~ / 50 - 60 Hz |
| Puissance | : 45 Watt |
| Emission d'ions | : $\geq 1 \times 10^4 / \text{cm}^3$ |
| Emission d'oxygène actif | : $\leq 0,05$ ppm |
| Facteur d'agglomération des poussières | : 0,3 micro 80 % / 1 micro 99,97 % |
| Niveau sonore (dB) | : bas 25 - moyen 35 - élevé 45 |
| Dimensions L x l x h | : environ 300 x 193 x 315 mm |
| Poids | : environ 3280 g |
| Conditions de stockage | : propre et sec |
| N° d'article | : 54500 |
| EAN-N° | : 40 15588 54500 9 |

Accessoires spéciaux

(en option, ne fait pas partie de la livraison)

Filtre de rechange HEPA

| | |
|--------------|--------------------|
| N° d'article | : 54510 |
| EAN-N° | : 40 15588 54510 8 |

Récupérateur de poussière antistatique

| | |
|--------------|--------------------|
| N° d'article | : 54511 |
| EAN-N° | : 40 15588 54511 5 |

3ème jeu de fils de rechange pour récupérateur de poussière

| | |
|--------------|--------------------|
| N° d'article | : 54512 |
| EAN-N° | : 40 15588 54512 2 |

Lampe UV

| | |
|--------------|--------------------|
| N° d'article | : 54513 |
| EAN-N° | : 40 15588 54513 9 |



Dans le cadre du travail continu d'amélioration des produits, nous nous réservons le droit de procéder à des modifications techniques et de design.

5.1 Conditions de garantie et de réparation

En cas de recours à la garantie, veuillez vous adresser à votre revendeur spécialisé ou contactez directement le service clientèle. S'il est nécessaire d'expédier l'appareil, veuillez indiquer le défaut constaté et joindre une copie du justificatif d'achat.

Les conditions de garantie sont les suivantes:

1. Une garantie de trois ans à compter de la date d'achat est accordée sur les produits **MEDISANA**. En cas d'intervention de la garantie, la date d'achat doit être prouvée en présentant le justificatif d'achat ou la facture.
2. Durant la période de garantie, les défauts liés à des erreurs de matériel ou de fabrication sont éliminés gratuitement.
3. Les services effectués sous garantie n'entraînent pas de prolongation de la période de garantie, ni pour l'appareil, ni pour les composants remplacés.
4. Sont exclus de la garantie:
 - a. tous les dommages dus à un usage incorrect, par exemple au non-respect de la notice d'utilisation.
 - b. les dommages dus à une remise en état ou des interventions effectuées par l'acheteur ou par de tierces personnes non autorisées.
 - c. les dommages survenus durant le transport de l'appareil depuis le site du fabricant jusque chez l'utilisateur ou lors de l'expédition de l'appareil au service clientèle.
 - d. les accessoires soumis à une usure normale.
5. Nous déclinons toute responsabilité pour les dommages consécutifs causés directement ou indirectement par l'appareil, y compris lorsque le dommage survenu sur l'appareil est couvert par la garantie.

MEDISANA AG

Itterpark 7-9

40724 Hilden

Allemagne

Tel.: +49 (0) 2103 / 2007-60

Fax: +49 (0) 2103 / 2007-626

eMail: info@medisana.de

Internet: www.medisana.de

Vous trouverez l'adresse du service clientèle sur la dernière page.

1.1 Grazie!

Grazie per la fiducia accordataci e complimenti per la scelta!
Con il depuratore d'aria **APS** avete acquistato un prodotto di qualità **MEDISANA**.

Per ottenere il successo desiderato e poter utilizzare a lungo il vostro depuratore d'aria **APS MEDISANA**, si consiglia di leggere attentamente le indicazioni seguenti sull'uso e la cura.



Prima di utilizzare l'apparecchio, leggere attentamente le istruzioni per l'uso, soprattutto le indicazioni di sicurezza, e conservare le istruzioni per l'uso per gli impieghi successivi. Se l'apparecchio viene ceduto a terzi, allegare sempre anche queste istruzioni per l'uso.

1.2 Importante

- Prima di collegare l'apparecchio all'alimentazione di corrente, accertarsi che la tensione di rete indicata sulla targhetta corrisponda a quella della rete di alimentazione.
- Lo strumento non è destinato all'uso commerciale.
- Utilizzare l'apparecchio esclusivamente secondo le modalità riportate nelle istruzioni per l'uso. In caso di uso diverso, si estingue qualsiasi diritto di garanzia.
- Non utilizzare l'apparecchio quando l'apparecchio o il cavo di alimentazione è danneggiato, non funziona correttamente, quando è caduto a terra o in acqua.
- Per evitare scosse elettriche, non smontare l'apparecchio, non effettuare riparazioni personalmente e non apportare modifiche.
- In caso di guasti non procedere da soli alla riparazione dell'apparecchio e sospenderne l'uso. Rivolgersi al proprio rivenditore specializzato e fare eseguire le riparazioni esclusivamente presso i centri di assistenza tecnica autorizzati.
- Da soli si possono effettuare solo gli interventi di pulizia dell'apparecchio.
- Non utilizzare l'apparecchio nelle vicinanze di materiali infiammabili o esplosivi, in quanto essi potrebbero generare un incendio o una scossa elettrica.
- La distanza minima da un oggetto che si trova al di sopra del depuratore d'aria deve essere di almeno 60 cm, la distanza minima da una parete deve essere di almeno 20 cm.
- Tenere lontano l'apparecchio e il cavo di alimentazione da superfici calde.
- Non usare l'apparecchio in prossimità di emettitori di onde elettromagnetiche ad alta frequenza, in quanto potrebbero disturbare il funzionamento dello stesso.
- Per evitare disturbi, collocare l'apparecchio a una distanza di almeno 1 metro da computer, apparecchi radio o televisori.
- Per evitare una scossa elettrica o un cortocircuito, non mettere in funzione l'apparecchio in luoghi umidi (p.es. bagno, doccia, ecc.).
- Accertarsi di avere le mani asciutte quando si collega l'apparecchio alla corrente o quando lo si scollega al fine di evitare di prendere la scossa.
- Non immergere l'apparecchio in acqua o in altri liquidi.
- Se, tuttavia, dovesse penetrare del liquido nell'apparecchio, disinserire il fusibile e scollegare l'apparecchio senza corrente dalla rete.

1.2 Importante

- Non inserire oggetti metallici o altri tipi di oggetti nelle fessure di ingresso o di uscita dell'aria. Sussiste il pericolo di una scossa elettrica.
- Mantenere le fessure di ingresso o di uscita dell'aria libere da polvere o sporco.
- Non coprire mai l'apparecchio durante il funzionamento e non utilizzarlo sotto cuscini o coperte. Ciò potrebbe causare incendi o altri incidenti.
- Dopo l'uso, spegnere l'apparecchio e scollegarlo dalla rete elettrica staccando la spina di alimentazione dalla presa.
- Prima di pulire l'apparecchio, sostituire il filtro, rimuovere gli accessori o metterli da parte; scollegarlo sempre dalla rete elettrica staccando la spina di alimentazione.
- Conservare l'apparecchio in un luogo asciutto.
- Consultare il proprio medico se si manifestano fastidi alla salute durante l'utilizzo. In questi casi, interrompere immediatamente l'utilizzo dell'apparecchio.
- Non lasciare incustodito l'apparecchio, in particolare se è impiegato vicino ai bambini. Gli apparecchi elettrici non sono giocattoli!
- Le persone che a causa dell'età o di handicap fisici non sono in grado di utilizzare l'apparecchio in modo sicuro, durante l'uso devono venire assistiti.

2.1 Materiale in dotazione e imballaggio

Verificare in primo luogo che l'apparecchio sia completo.

La fornitura include:

- 1 Depuratore d'aria **APS**
- 1 Libretto di istruzioni per l'uso

Le confezioni sono riutilizzabili o possono essere riciclate. Smaltire il materiale d'imballaggio non più necessario in conformità alle disposizioni vigenti. In caso di danneggiamenti dovuti al trasporto, mettersi immediatamente in contatto con il proprio rivenditore.



ATTENZIONE

Assicurarsi che i sacchetti d'imballaggio non siano alla portata dei bambini. Pericolo di soffocamento!

2.2 Particolarità del depuratore d'aria APS

I locali non dispongono sempre di una circolazione d'aria sufficiente. Ciò favorisce la produzione di particelle di polvere nell'aria dell'ambiente e la formazione e la diffusione di germi e di cattivi odori. Il nuovo depuratore d'aria **APS** è in grado di risolvere questo problema in modo che possiate godere di aria fresca e pulita in casa vostra.

Il filtro ad alte prestazioni HEPA raccoglie le particelle di polvere dall'aria ambiente. Ha un eccellente grado antipolvere, fino al 99,97 %. Il raccogli-polvere elettrostatico possiede una grande capacità ed è semplice da pulire. La tecnologia UV impiegata supporta l'eliminazione di germi e funghi nell'aria. La

più recente tecnologia di ionizzazione arricchisce l'aria che respiriamo nei nostri locali con ossigeno attivo. In questo modo vengono eliminati la polvere, il fumo e i cattivi odori.

L'apparecchio viene comandato elettronicamente ed è particolarmente a basso consumo energetico.

L'apparecchio è adatto alla pulizia dell'aria ambiente in locali chiusi, di grandezza fino ai ca. 25 qm (come camere da letto, soggiorno, studio).

3.1 Funzionamento

L'apparecchio deve essere posto almeno a una distanza di 20 cm dalla parete. Inoltre, la parte superiore del depuratore d'aria non deve essere ostruita. Tra l'angolo superiore del depuratore d'aria e un oggetto sopra di esso, deve esserci una distanza di almeno 60 cm. Mantenere una distanza minima di 1 metro da computer, televisori e altri apparecchi elettrici sensibili. Tenere l'apparecchio fuori dalla portata dei bambini. Riporre l'apparecchio su una superficie liscia e antiscivolo.

Tasto ON/OFF 6

- Inserire la spina di alimentazione in una presa installata a norma. Premere il tasto ON/OFF 6. L'apparecchio inizia a funzionare. Il LED 5 si illumina. Premere ancora una volta il tasto ON/OFF 6, spegnere di nuovo l'apparecchio.

Tasto della quantità di aria 10

- L'apparecchio offre tre possibilità per selezionare la quantità dell'aria. Maggiore la quantità di aria selezionata, maggiore è l'aria trasportata attraverso il filtro. Premendo il tasto della quantità di aria 10, è possibile impostare la quantità di aria su "basso", "medio" o "alto". Il LED 9 indica il livello selezionato.

Tasto del tempo di funzionamento 12

- Premere il tasto del tempo di funzionamento 12, per impostare la durata di esercizio del depuratore d'aria. Ci sono 4 possibilità di impostazione: esercizio limitato a 1, 2 o 4 ore o illimitato.
- È possibile selezionare il tempo di funzionamento premendo nuovamente il tasto del tempo di funzionamento 12. I LED 11 si illuminano a seconda del tempo impostato. Se non dovesse essere illuminato nessun LED e il timer non è acceso, l'apparecchio funziona continuamente.

Tasto di attivazione degli ioni e degli ultravioletti 8

- Premendo il tasto di attivazione degli ioni e degli ultravioletti 8, si accende e si spegne la ionizzazione e la luce UV. Se la funzione ionizzazione e luce UV è accesa, il LED 7 è illuminato.

3.2 Domande frequenti

Filtro

L'effetto del filtro a carbone attivo/ HEPA è diminuito notevolmente.

- Il filtro 15 è saturo a causa di una grande quantità di sporco. Pulire il filtro come descritto al punto 4.1. Se lo sporco è troppo ostinato, sostituire il filtro.

Raccogli polvere elettrostatico

L'effetto del filtro elettrostatico è diminuito notevolmente.

- I cavi di scarico elettrici o il raccogli polvere elettrostatico 16 sono sporchi. Pulire ed avere cura del raccogli polvere.
- Uno dei cavi di scarico elettrici è allentato o lacerato? Fissarlo di nuovo o mettersi in contatto con il proprio rivenditore o servizio di assistenza. I cavi difettosi devono venire rimossi e sostituiti.

Non è possibile accendere l'apparecchio

- La spina di alimentazione non è collegata alla presa di alimentazione? Non è collegata in modo corretto? Verificare che la spina di alimentazione sieda correttamente.
- L'apparecchio è stato rimontato in modo corretto dopo la pulizia? Verificare che l'apparecchio sia montato correttamente.
- L'apparecchio non funziona se il raccogli polvere elettrostatico 16 non è posto correttamente sui contatti 14 o se la copertura frontale 18 non è posizionata correttamente.

4.1 Pulizia e manutenzione

- Spegnerne l'apparecchio ed estrarre la spina di alimentazione prima di procedere alla pulizia e alla cura.
- Si consiglia di procedere alla pulizia e alla cura ogni 2 - 3 mesi.

Estrazione del filtro

- Rimuovere la copertura frontale: con la mano nell'apertura superiore della copertura frontale 18, estrarre la copertura frontale e metterla da parte.
- Estrarre il raccogli polvere elettrostatico 16 con il prefiltra.
- Estrarre il filtro HEPA ad alte prestazioni, prendendolo 15 per i collarini sui due lati del filtro.

Pulizia della copertura frontale

- La copertura frontale può venire pulita con acqua corrente. Se la copertura frontale presenta forte sporcizia, pulirla con un detergente delicato. Sciacquarla abbondantemente con acqua.

Pulitura del prefiltra

- Estrarre il prefiltra dal raccogli polvere elettrostatico premendo leggermente verso l'esterno i dispositivi di fissaggio in plastica presenti sui due lati e staccare il raccogli polvere elettrostatico 16 dal prefiltra 17. Pulire il prefiltra con acqua corrente. Se dovesse presentare forte sporcizia, pulirlo con un detergente delicato. Sciacquarlo abbondantemente con acqua.

Pulizia e cura del raccoglipolvere elettrostatico

- Utilizzare un detergente delicato.
- Utilizzare per la pulizia del raccoglipolvere elettrostatico **16** una spugna abrasiva o uno spazzolino da denti.
- È possibile utilizzare acqua calda (sotto ai 40 °C).

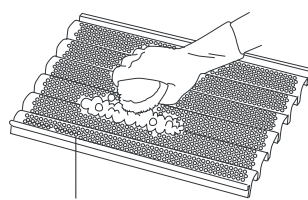

Raccoglipolvere elettrostatico (retro)

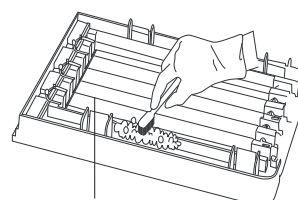

Cavo di scarico elettrico (parte anteriore)

- In caso di sporco ostinato, tenere a mollo il contenitore **16** in un detergente diluito e per la pulizia utilizzare uno spazzolino.

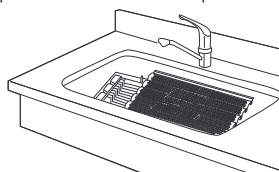

- Durante la pulizia del raccoglipolvere elettrostatico, prestare la massima attenzione che i cavi non vengano danneggiati. **Se viene lacerato un cavo di scarico elettrico, l'apparecchio perde il funzionamento del raccoglipolvere elettrostatico in modo parziale o completo.**
- Ogni cavo difettoso deve assolutamente venire rimosso dall'apparecchio. In caso contrario, ciò potrebbe portare a un cortocircuito o all'innesco di una scintilla (arco elettrico). Inoltre, il circuito di commutazione potrebbe venirne compromesso.
- Mettersi in contatto con il proprio rivenditore o servizio di assistenza se si necessita di nuovi cavi di scarico elettrici.
- Per la pulizia, non utilizzare detersivi acidi o alcalini. Ciò porta alla produzione di ruggine sulla superficie del raccoglipolvere elettrostatico.
- Dopo la pulizia, tutte le parti dell'apparecchio devono venire perfettamente asciugate, prima di venire rimesse in esercizio. In caso contrario, ciò potrebbe portare a una scossa elettrica o a un malfunzionamento.
- Se il raccoglipolvere elettrostatico **16** non è inserito in modo corretto, non viene alimentato da corrente.

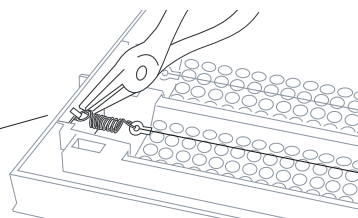

Montaggio/smontaggio dei cavi

- Assicurarsi che il rivestimento in plastica dei cavi di scarico è apposto nella posizione corretta.

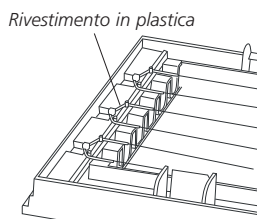

Pulizia e sostituzione del filtro

- Il filtro **15** è in grado di assorbire grandi quantità di polvere. Per la pulizia, utilizzare una spazzola morbida. Sostituire il filtro se presenta una sporcizia talmente ostinata che non si lascia rimuovere, comunque almeno dopo un anno di uso.

Sostituzione della lampada UV

- L'effetto della lampada UV diminuisce con il tempo. A seconda della frequenza dell'uso è necessario sostituire la lampada UV **13** circa una volta all'anno. Spegnerne l'apparecchio e estrarre la spina dalla presa di corrente. Assicurarsi che nell'apparecchio non sia più presente corrente. Estrarre con cautela la lampada UV dal suo supporto.
- Inserire una nuova lampada UV nel relativo supporto. Assicurarsi che sia posta in maniera corretta.

Assemblaggio dell'apparecchio

1. Una volta che tutte le parti sono state pulite e asciugate, assemblare l'apparecchio. Procedere in senso inverso rispetto al paragrafo "**Estrazione del filtro**".
2. All'angolo inferiore del raccogli-polvere elettrostatico **16** si trovano elettrodi metallici. Assicurarsi che vengano inseriti in posizione corretta. Altrimenti l'apparecchio non viene alimentato da corrente.
3. L'apparecchio è provvisto di due dispositivi di arresto **14**. Quando viene inserita, assicurarsi che la copertura frontale venga inserita in modo corretto. Altrimenti l'apparecchio non viene alimentato da corrente.

4.2 Smaltimento



L'apparecchio non può essere smaltito insieme ai rifiuti domestici.

Ogni utilizzatore ha l'obbligo di gettare tutte le apparecchiature elettroniche o elettriche, contenenti o prive di sostanze nocive, presso un punto di raccolta della propria città o di un rivenditore specializzato, in modo che vengano smaltite nel rispetto dell'ambiente.

Per lo smaltimento rivolgersi alle autorità comunali o al proprio rivenditore.

4.3**Dati tecnici**

| | |
|------------------------------|---|
| Nome e modello | : Depuratore d'aria APS MEDISANA |
| Alimentazione di corrente | : 220 - 240 V~ / 50 - 60 Hz |
| Potenza | : 45 W |
| Getto di ioni | : $\geq 1 \times 10^4 / \text{cm}^3$ |
| Emissione di ossigeno attivo | : $\leq 0,05$ ppm |
| Grado antipolvere | : 0,3 micro 80 % / 1 micro 99,97 % |
| Livello sonoro (dB) | : basso 25 - medio 35 - alto 45 |
| Dimensioni L x L x H | : circa 300 x 193 x 315 mm |
| Peso | : circa 3280 g |
| Condizioni di magazzinaggio | : pulito e asciutto |
| N. articolo | : 54500 |
| EAN-n° | : 40 15588 54500 9 |

Accessori speciali

(opzionale, non fornita in dotazione)

Filtro di ricambio HEPA

| | |
|-------------|--------------------|
| N. articolo | : 54510 |
| EAN-n° | : 40 15588 54510 8 |

Raccogli polvere elettrostatico

| | |
|-------------|--------------------|
| N. articolo | : 54511 |
| EAN-n° | : 40 15588 54511 5 |

Set di 3 cavi di ricambio per raccogli polvere

| | |
|-------------|--------------------|
| N. articolo | : 54512 |
| EAN-n° | : 40 15588 54512 2 |

Lampada UV

| | |
|-------------|--------------------|
| N. articolo | : 54513 |
| EAN-n° | : 40 15588 54513 9 |



Alla luce dei costanti miglioramenti dei prodotti, ci riserviamo la facoltà di apportare qualsiasi modifica tecnica e strutturale.

5.1 Condizioni di garanzia e di riparazione

In caso di garanzia, contattare il vostro rivenditore di fiducia o direttamente il centro di assistenza. Se dovesse essere necessario spedire l'apparecchio, specificare il guasto e allegare una copia della ricevuta di acquisto.

Valgono le seguenti condizioni di garanzia:

1. I prodotti **MEDISANA** hanno una garanzia di tre anni a partire dalla data di vendita. La data di acquisto deve essere comprovata in caso di garanzia dalla ricevuta di acquisto o dalla fattura.
2. Durante il periodo di garanzia, i guasti dovuti a difetti di materiale o di lavorazione vengono eliminati gratuitamente.
3. Una prestazione di garanzia non dà diritto al prolungamento del periodo di garanzia, né per l'apparecchio né per i componenti sostituiti.
4. La garanzia non include:
 - a. tutti i danni risultanti da uso improprio, ad esempio dall'inosservanza delle istruzioni d'uso,
 - b. i danni riconducibili a manutenzione o ad interventi effettuati dall'acquirente o da terzi non autorizzati,
 - c. danni di trasporto verificati durante il trasporto dal produttore al consumatore o durante l'invio al servizio clienti,
 - d. gli accessori soggetti a normale usura.
5. È altresì esclusa qualsiasi responsabilità per danni secondari diretti o indiretti causati dall'apparecchio anche se il danno all'apparecchio viene riconosciuto come caso di garanzia.

MEDISANA AG

Itterpark 7-9
40724 Hilden
Germania
Tel.: +49 (0) 2103 / 2007-60
Fax: +49 (0) 2103 / 2007-626
eMail: info@medisana.de
Internet: www.medisana.de

L'indirizzo del servizio di assistenza è riportato nell'ultima pagina.

1.1 ¡Muchas gracias!

Muchas gracias por su confianza y felicitaciones.

Con el purificador de aire **APS** ha adquirido un producto de calidad de **MEDISANA**.

Para que se cumplan sus expectativas sobre el producto y disfrute durante mucho tiempo del purificador de aire **APS** de **MEDISANA**, le recomendamos que lea detenidamente las siguientes instrucciones para el uso y el mantenimiento.



Antes de utilizar el aparato, lea detenidamente las instrucciones de manejo, especialmente las indicaciones de seguridad; guarde estas instrucciones para su consulta posterior. Si cede el aparato a terceras personas, entregue también estas instrucciones de manejo.

1.2 Importante

- Antes de conectar el aparato a la red de suministro, compruebe que la tensión indicada en la placa de características del ventilador se corresponda con la tensión de su red de suministro.
- El aparato no está determinado para el uso comercial.
- Utilice el aparato exclusivamente según su uso previsto descrito en las instrucciones de manejo. En caso de utilizarlo para fines distintos, ya no será aplicable la garantía.
- No utilice el aparato si el aparato o el cable de alimentación están defectuosos, si el aparato no funciona perfectamente, si se ha caído al suelo o al agua.
- Para evitar las descargas eléctricas no desmonte el aparato, no lo repare usted mismo y no realice en él modificaciones.
- Por favor no intente reparar el aparato usted mismo en caso de avería ni siga utilizándolo. Consulte con su comercio especializado y deje llevar a cabo reparaciones exclusivamente por estaciones de servicio autorizadas.
- Los únicos trabajos que debe realizar en el aparato por sí mismo son tareas de limpieza.
- No utilice el aparato cerca de materiales inflamables o explosivos ya que estos podrían producir un incendio o una descarga eléctrica.
- La distancia mínima a un objeto de la parte superior del aparato debe ser de al menos 60 cm y la distancia mínima a una pared debe ser de al menos 20 cm.
- Mantenga el aparato y el cable de red alejados de superficies calientes.
- No utilice el aparato cerca de emisores electromagnéticos de alta frecuencia porque estos podrían perturbar el funcionamiento del mismo.
- Para evitar interferencias, el aparato deberá instalarse a una distancia de al menos 1 metro de ordenadores, televisores o radios.
- Para evitar descargas eléctricas o cortocircuitos no utilice el aparato en cuartos húmedos (por ej., baño, ducha, etc.).
- Preste atención en tener las manos secas cuando enchufe el aparato en la toma de red o cuando lo desenchufe, a fin de evitar una descarga eléctrica.
- No sumerja el aparato en agua o en cualquier otra sustancia líquida.
- Si alguna vez cayera algún líquido en el aparato, desconecte los fusibles de la vivienda y desenchufe después el aparato de la toma de red.

1.2 Importante

- No introduzca objetos metálicos u otros en las rendijas de entrada y salida de aire del aparato. Existe peligro de descarga eléctrica.
- Mantenga las rendijas de entrada y salida de aire del aparato libres de polvo y suciedad.
- No tape el aparato mientras esté en funcionamiento y no lo emplee debajo de almohadas o mantas. De otro modo se podrían producir incendios y otros accidentes.
- Cuando termine de utilizar el aparato, desconéctelo de la red eléctrica desenchufándolo.
- Antes de limpiar el aparato, de cambiar el filtro, de retirar o colocar accesorios, desenchúfelo siempre de la red eléctrica.
- Guarde el aparato en un entorno seco.
- Acuda a su médico en caso de que durante su uso surgieran molestias. En tal caso, interrumpa inmediatamente el uso del aparato.
- No deje el aparato sin vigilancia, especialmente si se utiliza en la cercanía de niños. ¡Los aparatos eléctricos no son ningún juguete!
- Las personas que debido a su edad o a una discapacidad física no puedan manejar de forma segura el aparato deberán ser supervisadas durante la manipulación del mismo.

2.1 Volumen de suministros y embalaje

Compruebe primero si el aparato está completo.

El suministro de serie incluye:

- 1 Purificador de aire **APS**
- 1 Instrucciones de manejo

El embalaje es reutilizable o puede reciclarse. Deshágase del material de embalaje que no se necesite, siguiendo las normas pertinentes. Si al desembalar observara algún daño causado durante el transporte, póngase inmediatamente en contacto con el comerciante.



PRECAUCIÓN

¡Asegúrese de que los plásticos de embalaje no caigan en manos de niños! ¡Existe el peligro de asfixia!

2.2 Particularidades del purificador APS

Las estancias no disponen siempre de circulación suficiente de aire. Esto favorece la unión de partículas de polvo en el aire de la estancia y la formación y proliferación de gérmenes y de malos olores. El nuevo purificador de aire **APS** resuelve este problema haciendo que disfrute en su hogar de aire limpio y fresco.

El filtro HEPA de alto rendimiento recoge las partículas de polvo del aire. Su índice de precipitación del polvo es de hasta el 99,97 %. El filtro electrostático dispone de una gran capacidad de absorción y se limpia fácilmente. La tecnología UV utilizada contribuye a eliminar los gérmenes y los hongos presentes en el aire. La última tecnología de ionización enriquece el aire que respiramos en

el interior de la casa con oxígeno activo. Así se eliminan el polvo y el humo y se neutralizan los malos olores.

El aparato es controlado de forma electrónica y su consumo de energía es especialmente reducido.

El aparato es adecuado para purificar el aire de estancias cerradas de hasta 25 metros cuadrados (como dormitorios, salones y estancias de trabajo).

3.1 Funcionamiento

El aparato deberá encontrarse a un mínimo de 20 cm de una pared. Así mismo, en la parte superior del purificador de aire no deberá haber obstáculo alguno. Entre la cara superior del purificador de aire y cualquier objeto situado por encima deberá haber al menos 60 cm de separación. Mantenga siempre una distancia mínima de 1 metro a ordenadores, televisores y otros aparatos eléctricos sensibles. Sitúe el aparato fuera del alcance de los niños. Colóquelo sobre una base plana y no deslizante.

Botón de encendido y apagado 6

- Conecte el enchufe a una toma de corriente instalada correctamente. Pulse el botón de encendido y apagado 6. El aparato comienza a funcionar. El LED 5 se enciende. Pulse el botón de encendido y apagado 6 una vez más para apagar el aparato.

Botón de caudales de aire 10

- El aparato ofrece la posibilidad de seleccionar entre tres caudales de aire. Cuanto mayor el caudal, más aire pasa por los filtros. Pulsando el botón de caudales de aire 10 se puede establecer el caudal de aire en bajo, medio o alto. El LED 9 indica el nivel seleccionado.

Botón de tiempo de funcionamiento 12

- Pulse el botón de tiempo de funcionamiento 12 para regular el tiempo durante el cual deba funcionar el purificador. Dispone de 4 posibilidades de regularlo: limitado a 1, 2, ó 4 horas o no limitado.
- El tiempo de funcionamiento se puede seleccionar pulsando varias veces el botón del tiempo de funcionamiento 12. El LED 11 se ilumina según el tiempo seleccionado. Si no se enciende ningún LED, el temporizador está apagado y el aparato funciona ininterrumpidamente.

Botón de ionización y UV 8

- Pulsando el botón de ionización y UV 8 puede conectar y desconectar la ionización y la lámpara UV. Cuando la función de ionización y lámpara UV está activada se enciende el LED 7.

3.2 Preguntas frecuentes

Filtro

El efecto del filtro de carbón activado o del filtro HEPA se ha reducido considerablemente.

- El filtro **15** está saturado por una gran cantidad de suciedad. Limpie el filtro como se describe en **4.1**. Si no se puede eliminar la suciedad deberá cambiarse el filtro.

Filtro electrostático de polvo

El efecto del filtro electrostático se ha reducido considerablemente.

- Los conductores de descarga o el filtro electrostático **16** están sucios. Realice la limpieza y el mantenimiento del filtro.
- ¿Se ha soltado o se ha roto uno de los conductores de descarga? Fíjelo de nuevo o póngase en contacto con su proveedor o su punto de atención al cliente. Los conductores defectuosos deben retirarse y sustituirse.

El aparato no se enciende

- ¿No está el enchufe conectado o no está conectado correctamente a la toma de red? Compruebe que el enchufe está introducido correctamente.
- ¿Se ha vuelto a montar correctamente el aparato después de su limpieza? Compruebe el correcto estado del aparato.
- El aparato no funciona cuando el filtro electrostático de polvo **16** no está correctamente colocado sobre los bornes **14** o no se ha instalado correctamente la cubierta frontal **18**.

4.1 Limpieza y cuidado

- Apague y desenchufe el aparato antes de limpiarlo o someterlo a trabajos de mantenimiento.
- Se recomienda su limpieza y mantenimiento en intervalos de 2 a 3 meses.

Extraer filtro

- Retire la cubierta frontal: introduzca la mano en la apertura superior de la cubierta frontal **18**, retírela tirando de ella y deposítela.
- Extraiga el filtro electrostático de polvo **16** con el prefiltro.
- Podrá extraer el filtro de alto rendimiento HEPA **15** tomándolo de las lengüetas situadas a ambos lados del mismo.

Limpiar cubierta frontal

- La cubierta frontal se puede limpiar con agua corriente clara. Si la cubierta frontal estuviera muy sucia, se podrá limpiar con un producto de limpieza suave. Enjuague a fondo con agua clara.

Limpiar prefiltro

- Tome el prefiltro del filtro electrostático de polvo presionando ligeramente hacia afuera las pinzas de plástico de ambos lados separando así el filtro electrostático de polvo **16** del prefiltro **17**. Limpie el prefiltro con agua corriente clara. Si estuviera muy sucio, se podrá limpiar con un producto de limpieza suave. Enjuague a fondo con agua clara.

Limpieza y mantenimiento del filtro electrostático del polvo

- Utilice productos de limpieza suaves.
- Para limpiar el filtro electrostático del polvo **16** utilice un estropajo o un cepillo de dientes.
- Puede utilizar agua caliente (a menos de 40 °C).

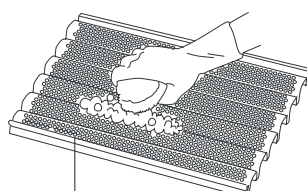

Filtro electrostático de polvo
(cara posterior)

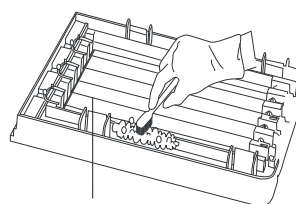

Conductor de descarga
(cara anterior)

- Si la suciedad no se puede eliminar fácilmente, reblandezca el filtro **16** con un producto de limpieza y utilice para limpiarlo un cepillo de dientes.

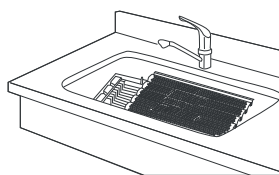

- Cuando limpie el filtro electrostático de polvo preste mucha atención a no dañar ningún conductor. **Si se rompe un conductor de descarga, el aparato pierde parcial o totalmente la función de filtrado de polvo.**
- Todo conductor defectuoso deberá necesariamente retirarse del aparato. De otra manera podría provocar un cortocircuito o una descarga (arco eléctrico). También el circuito eléctrico podría resultar dañado.
- Póngase en contacto con su proveedor o su punto de atención al cliente en caso de requerir nuevos conductores de descarga.
- No utilice en la limpieza productos que contengan ácidos o bases. Estos producen oxidación en la superficie del filtro de polvo.
- Tras la limpieza, todas las piezas del aparato deberán secarse totalmente antes de que puedan ser utilizadas de nuevo. De otro modo podría producirse una descarga eléctrica o un funcionamiento defectuoso.
- Si el filtro electrostático de polvo **16** no está instalado conforme a lo previsto, no puede recibir la alimentación de corriente.

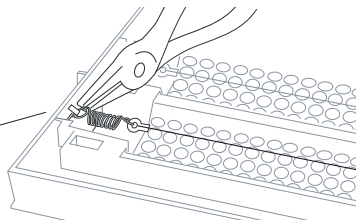

Montaje y desmontaje
de los conductores

- Asegúrese de que los revestimientos plásticos de los conductores de descarga estén colocados en la posición adecuada.

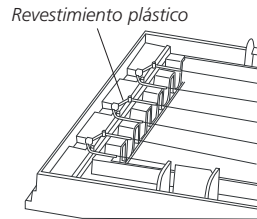

Limpiar y cambiar filtro

- El filtro **15** puede recoger gran cantidad de polvo. Para limpiarlo puede utilizar un cepillo suave. Cambie el filtro cuando esté tan sucio que ya no se pueda limpiar bien y, como máximo, cuando lleve en servicio un año.

Cambiar lámpara UV

- El efecto de la lámpara UV pierde intensidad con el tiempo. Según la frecuencia con que sea utilizada, será necesario cambiar la lámpara UV **13** aproximadamente cada año. Apague el aparato y desenchúfelo de la toma de corriente. Asegúrese de que el aparato no conduce la corriente. Retire con cuidado la lámpara UV del soporte de la misma.
- Coloque una nueva lámpara UV en el soporte de la lámpara UV. Asegúrese de que esté correctamente colocada.

Montar aparato

1. Cuando todas las piezas estén limpias y secas se montará de nuevo el aparato. Siga en sentido inverso las instrucciones "**Extraer filtro**".
2. En la arista inferior del filtro electrostático de polvo **16** hay electrodos metálicos. Compruebe la correcta posición de los mismos. De no ser así, el aparato no podrá recibir la alimentación de corriente.
3. El aparato está dotado de dos elementos de encastre **14**. Al colocar la cubierta frontal asegúrese de que quede correctamente encastrada. De no ser así, el aparato no podrá recibir la alimentación de corriente.

4.2 Indicaciones para la eliminación



Este aparato no se debe eliminar por medio de la recogida de basuras doméstica. Todos los usuarios están obligados a entregar todos los aparatos eléctricos o electrónicos, independientemente de si contienen sustancias dañinas o no, en un punto de recogida de su ciudad o en el comercio especializado, para que puedan ser eliminados sin dañar el medio ambiente. Para más información sobre cómo deshacerse de su aparato, diríjase a su ayuntamiento o a su establecimiento especializado.

4.3**Datos técnicos**

| | |
|----------------------------------|---|
| Denominación y modelo | : MEDISANA Purificador de aire APS |
| Alimentación eléctrica | : 220 - 240 V~ / 50 - 60 Hz |
| Consumo de potencia | : 45 W |
| Producción de iones | : $\geq 1 \times 10^4 / \text{cm}^3$ |
| Oxígeno activo expulsado | : $\leq 0,05$ ppm |
| Índice de precipitación de polvo | : 0,3 micro 80 % / 1 micro 99,97 % |
| Nivel de ruido (dB) | : bajo: 25, medio: 35, alto: 45 |
| Medida L x A x A | : aprox. 300 x 193 x 315 mm |
| Peso | : aprox. 3280 g |
| Condiciones de almacenaje | : En un lugar limpio y seco |
| Nº de artículo | : 54500 |
| EAN-Nº | : 40 15588 54500 9 |

Accesorios especiales

(opcional, no incluido en el suministro)

Filtro de repuesto HEPA

| | |
|----------------|--------------------|
| Nº de artículo | : 54510 |
| EAN-Nº | : 40 15588 54510 8 |

Filtro electrostático de polvo

| | |
|----------------|--------------------|
| Nº de artículo | : 54511 |
| EAN-Nº | : 40 15588 54511 5 |

Juego de 3 conductores de descarga para filtro de polvo

| | |
|----------------|--------------------|
| Nº de artículo | : 54512 |
| EAN-Nº | : 40 15588 54512 2 |

Lámpara UV

| | |
|----------------|--------------------|
| Nº de artículo | : 54513 |
| EAN-Nº | : 40 15588 54513 9 |



Con vistas a mejoras de la calidad del producto, nos reservamos el derecho de introducir modificaciones técnicas y de diseño.

5.1 Condiciones de garantía y reparación

Le rogamos consulte con su distribuidor especializado o directamente con el centro de servicio técnico en caso de una reclamación. Si tuviera que remitirnos el dispositivo, le rogamos indique el defecto y adjunte una copia del recibo de compra.

En este caso, se aplicarán las siguientes condiciones de garantía:

1. Con relación a los productos de **MEDISANA**, se ofrece una garantía por un período de tres años a partir de la fecha de compra. En caso de una reclamación, la fecha de compra debe probarse mediante el recibo de compra o la factura.
2. Los defectos de material o de fabricación se eliminarán de forma gratuita dentro del período de garantía.
3. La aplicación de la garantía no conlleva una extensión del período de garantía, ni con respecto al dispositivo ni con respecto a los componentes sustituidos.
4. Esta garantía no cubre:
 - a. todos los daños causados por abuso, por ej. por incumplimiento del manual de uso;
 - b. los daños debidos a reparaciones o intervenciones por parte del comprador o terceros no autorizados;
 - c. los daños de transporte causados durante el transporte del domicilio del fabricante al consumidor o durante el envío al servicio técnico;
 - d. accesorios sometidos a un desgaste normal.
5. Se excluye cualquier responsabilidad por los daños directos o indirectos causados por el dispositivo, aunque el daño en el dispositivo haya sido considerado como una reclamación justificada.

MEDISANA AG

Itterpark 7-9
40724 Hilden
Alemania
Tel.: +49 (0) 2103 / 2007-60
Fax: +49 (0) 2103 / 2007-626
eMail: info@medisana.de
Internet: www.medisana.de

Para la dirección del servicio técnico, consulte la última página.

1.1 Muito obrigada

Muito obrigado pela sua confiança e muitos parabéns!
Com o purificador de ar **APS** adquiriu um produto de qualidade da **MEDISANA**.

Para obter os resultados desejados e desfrutar do seu purificador de ar **APS** da **MEDISANA** durante muito tempo, aconselhamos a leitura atenta das seguintes instruções de uso e de conservação.



Antes de utilizar o aparelho, leia atentamente o manual de instruções, em especial as indicações de segurança e guarde-o para uma utilização posterior. Se entregar o aparelho a terceiros, faculte também este manual de instruções.

1.2 Importante

- Antes de conectar o aparelho à sua alimentação de corrente, tenha atenção para que a tensão eléctrica indicada na chapa de identificação corresponda à da sua rede eléctrica.
- O aparelho não se destina ao uso comercial.
- Utilize o aparelho apenas de acordo com as prescrições das instruções de utilização. Em caso de utilização não adequada, o direito à garantia perde a sua validade.
- Não utilize o aparelho quando o mesmo ou o cabo de alimentação apresentar danos, quando não funcionar correctamente e quando caiu no chão ou na água.
- Para evitar um choque eléctrico, não desmonte, não repare e não modifique o aparelho.
- Em caso de avarias não repare o aparelho e não o volte a utilizar. Consulte o seu vendedor especializado e deixe fazer as reparações apenas por serviços técnicos autorizados.
- Por si podem ser efectuados apenas trabalhos de limpeza.
- Não utilize o aparelho nas proximidades de materiais inflamáveis ou explosivos, pois estes podem causar um incêndio ou um choque eléctrico.
- A distância mínima para um objecto por cima do purificador de ar tem de ser de, pelo menos, 60 cm, a distância mínima para uma parede tem de ser de, pelo menos, 20 cm.
- Mantenha o aparelho afastado das superfícies quentes.
- Não utilize o aparelho nas proximidades de emissores electromagnéticos de alta frequência, pois os mesmos podem perturbar a função do aparelho.
- Para evitar falhas, o aparelho tem de ser instalado a uma distância de, pelo menos, 1 metro do computador, televisão ou rádio.
- Para evitar choque eléctrico ou curto-circuito, não opere o aparelho em espaços húmidos (p.ex. casa de banho, chuveiro, etc.).
- Quando conectar o aparelho à rede eléctrica ou quando retirar a ficha de rede da tomada, mantenha as mãos secas para evitar um choque eléctrico.
- Nunca mergulhe o aparelho em água ou outros líquidos.
- Se alguma vez penetrar água no aparelho, desligue o disjuntor e separe o aparelho sem corrente da rede eléctrica.

1.2 Importante

- Não insira objectos metálicos ou outros nas fendas de entrada ou de saída de ar do aparelho. Existe perigo de choque eléctrico.
- Mantenha as fendas de entrada e de saída de ar do aparelho livres de pó e sujidade.
- Durante o funcionamento, nunca cubra o aparelho e não utilize o mesmo por baixo de almofadas ou cobertores. Isso poderá causar incêndios e outros acidentes.
- Desligue o aparelho após a utilização e separe-o da rede eléctrica, retirando a ficha de rede da tomada.
- Antes de limpar o aparelho, substituir o filtro, remover ou aplicar os acessórios, separe-o sempre da rede eléctrica, retirando a ficha de rede da tomada.
- Guarde o aparelho num local seco.
- Consulte o seu médico se, durante a utilização, ocorrerem queixas a nível da saúde. Nesse caso, deixe imediatamente de utilizar o aparelho.
- Não deixe o aparelho sem supervisão quando for utilizado na proximidade de crianças. Aparelhos eléctricos não são brinquedos!
- As pessoas que, devido à sua idade ou a uma limitação física, não podem operar o aparelho com segurança têm de ser supervisionadas durante o manuseamento.

2.1 Material fornecido e embalagem

Por favor, em primeiro lugar, verifique se o aparelho está completo.
O material fornecido é composto por:

- 1 Purificador de ar **APS**
- 1 Manual de instruções

As embalagens podem ser reutilizadas ou podem ser eliminadas através da reciclagem. Por favor, elimine adequadamente o material da embalagem não necessário. Se, durante o desembalamento, verificar danos devido ao transporte, por favor, entre imediatamente em contacto com o seu revendedor.



AVISO

Tenha atenção para que as películas da embalagem não se tornem brincadeiras para crianças. Existe perigo de asfixia!

2.2 Particularidades do purificador de ar APS

As divisões nem sempre dispõem de circulação de ar suficiente. Este ambiente favorece a formação de partículas de pó no ar ambiente e o desenvolvimento e propagação de germes e maus odores. O novo purificador de ar **APS** consegue resolver o problema e deixa-o desfrutar de ar limpo e fresco na sua casa. O filtro de elevada capacidade HEPA recolhe partículas de pó do ar ambiente. Ele possui um grau de separação de poeiras excelente de até 99,97 %. O colector de pó electrostático possui uma elevada capacidade de recolha e pode ser facilmente limpo. A tecnologia de UV utilizada suporta a eliminação de germes

e fungos do ar. A mais recente tecnologia de ionização enriquece o ar que respiramos nas nossas divisões com oxigénio activo. Deste modo, o pó e o fumo são eliminados e os maus cheiros são neutralizados.

O aparelho é comandado de modo electrónico e é especialmente economizador de energia.

O aparelho é adequado para a limpeza do ar ambiente em divisões fechadas até aprox. 25 m² (como quarto, sala, escritório).

3.1 Operação

O aparelho tem de estar, pelo menos, 20 cm afastado de uma parede. Além disso, não podem existir obstáculos na parte superior do purificador de ar. Entre a aresta superior do purificador de ar e um obstáculo que se encontre por cima do mesmo, têm de existir, pelo menos, 60 cm de espaço. Mantenha uma distância mínima de 1 metro para computadores, televisores e outros aparelhos eléctricos sensíveis. Instale o aparelho fora do alcance das crianças. Instale o aparelho sobre uma superfície plana e antiderrapante.

Botão LIGAR/DESLIGAR 6

- Insira a ficha de rede numa tomada eléctrica devidamente instalada. Pressione o botão LIGAR/DESLIGAR 6. O aparelho começa a funcionar. O LED 5 acende. Pressione mais uma vez o botão LIGAR/DESLIGAR 6 para voltar a desligar o aparelho.

Botão da quantidade de ar 10

- O aparelho oferece três possibilidades para seleccionar a quantidade de ar. Quanto mais elevada for a quantidade de ar, mais ar é transportado pelos filtros. Ao pressionar o botão da quantidade de ar 10, o débito de ar pode ser ajustado para baixo, médio ou elevado. O LED 9 indica o respectivo nível seleccionado.

Botão do tempo de funcionamento 12

- Pressione o botão do tempo de funcionamento 12 para ajustar a duração de funcionamento do purificador de ar. Existem 4 possibilidades de ajuste: limitado para 1, 2 ou 4 horas ou ilimitado.
- O tempo de funcionamento pode ser seleccionado pressionando o botão do tempo de funcionamento 12. O LED 11 acende de acordo com o tempo seleccionado. Se nenhum LED acender, o temporizador está desligado e o aparelho funciona ininterruptamente.

Botão de iões e UV 8

- Ao pressionar o botão de iões e UV 8, a ionização e a luz UV são ligadas e desligadas. Quando a função de ionização e a luz UV estiver ligada, o LED 7 acende.

3.2 Perguntas frequentemente

Filtro

A acção do filtro de carvão activo/HEPA está fortemente reduzida.

- O filtro **15** está coberto com uma grande quantidade de sujidade. Limpe o filtro como descrito em **4.1**. Se a sujidade estiver demasiado entranhada, o filtro deve ser substituído.

Colector de pó electrostático

A acção do filtro electrostático está fortemente reduzida.

- Os arames de descarga eléctricos ou os colectores de pó electrostáticos **16** estão sujos. Limpe ou conserve o colector.
- Um dos arames de descarga eléctricos está solto ou partido? Volte a fixar o mesmo ou entre em contacto com o seu revendedor ou com o centro de assistência. Os arames com defeito têm de ser removidos e substituídos.

Não é possível ligar o aparelho

- A ficha de rede não está conectada à tomada eléctrica ou não está conectada de modo correcto? Verifique a fixação correcta da ficha de rede.
- O aparelho foi correctamente montado após a limpeza? Verifique o estado impecável do aparelho.
- O aparelho não funciona quando o colector de pó electrostático **16** não estiver correctamente colocado nos contactos **14** ou a cobertura frontal **18** não estiver correctamente aplicada.

4.1 Limpeza e manutenção

- Desligue o aparelho e retire a ficha de rede da tomada antes de limpar ou conservar o aparelho.
- A limpeza e a conservação devem ser realizadas de dois em dois ou de três em três meses.

Remover o filtro

- Remova a cobertura frontal: introduza a mão em cima na cobertura frontal **18**, puxe a cobertura frontal para fora e pouse a mesma.
- Remova o colector de pó electrostático **16** com o filtro prévio.
- Remova o filtro de elevada capacidade HEPA, puxando-o **15** para fora nas patilhas que estão localizadas em ambos os lados do filtro.

Limpar a cobertura frontal

- A cobertura frontal pode ser limpa com água limpa a correr. Se a cobertura frontal estiver muito suja, a mesma pode ser limpa com um agente de limpeza suave. Exagúe exaustivamente com água limpa.

Limpar o filtro prévio

- Remova o filtro prévio do colector de pó electrostático, pressionando um pouco as molas de plástico de ambos os lados para o exterior e separe o colector de pó electrostático **16** do filtro prévio **17**. Limpe o filtro prévio com água limpa a correr. Se o mesmo estiver muito sujo, ele pode ser limpo com um agente de limpeza suave. Exagúe exaustivamente com água limpa.

Limpeza e conservação do colector de pó electrostático

- Utilize agentes de limpeza suaves.
- Para a limpeza do colector de pó **16**, utilize um esfregão abrasivo ou uma escova de dentes.
- Pode-se utilizar água quente (inferior a 40 °C).

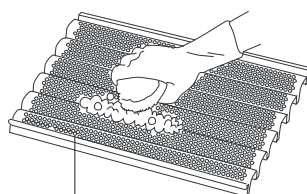

Colector de pó electrostático
(parte traseira)

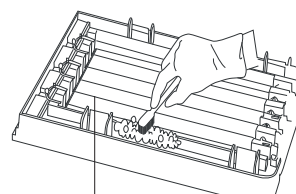

Arame de descarga eléctrica
(parte dianteira)

- Se for difícil eliminar a sujidade, mergulhe o colector **16** em agente de limpeza diluído e utilize uma escova de dentes para a limpeza.

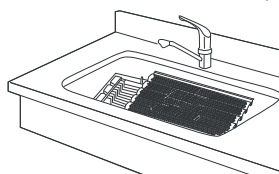

- Tenha atenção para que, na limpeza do colector de pó electrostático, os arames não sejam danificados. **Quando um arame de descarga eléctrica estiver partido, o aparelho perde parcialmente ou totalmente a função do colector de pó.**
- Cada arame com defeito tem de ser removido sem falta do aparelho. Caso contrário, isso poderá provocar um curto-circuito ou uma formação de faíscas (arco voltaico). Além disso, o círculo de comutação também pode ficar danificado.
- Entre em contacto com o seu revendedor ou com o centro de assistência quando necessitar de novos arames de descarga eléctricos.
- Durante a limpeza, não utilize agentes de limpeza com ácidos ou soluções de limpeza alcalinas. Isso leva à formação de ferrugem na superfície do colector de pó.
- Após a limpeza, todas as peças do aparelho têm de estar totalmente secas antes de uma nova utilização. Caso contrário, pode ocorrer um choque eléctrico ou funções erradas.
- Quando o colector de pó electrostático **16** não for utilizado conforme a prescrição, ele não pode ser abastecido com corrente eléctrica.

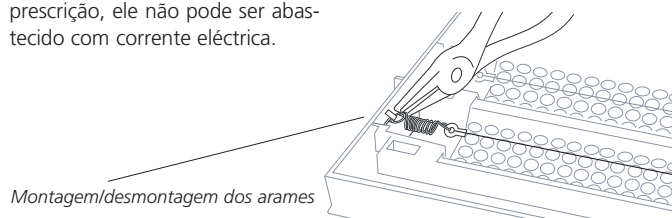

Montagem/desmontagem dos arames

- Certifique-se de que os revestimentos de plástico dos arames de descarga eléctrica estão aplicados na posição correcta.

Revestimento de plástico

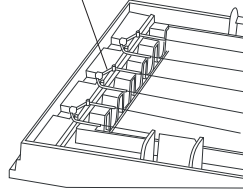

Limpar e substituir o filtro

- O filtro **15** é adequado para recolher grandes quantidades de pó. Para a limpeza deve ser utilizada uma escova macia. Substitua o filtro quando este estiver muito sujo e já não for possível limpá-lo de modo correcto, o mais tardar quando ele tiver sido utilizado durante um ano.

Substituir a lâmpada de UV

- A acção da lâmpada de UV é reduzida com o tempo. De acordo com a frequência de utilização, é necessário substituir a lâmpada de UV **13** aprox. todos os anos. Desligue o aparelho e retire a ficha de rede da tomada eléctrica. Certifique-se de que o aparelho não está conectado à corrente eléctrica. Retire cuidadosamente a lâmpada de UV do suporte para as lâmpadas de UV.
- Introduza uma nova lâmpada de UV no suporte para as lâmpadas de UV. Certifique-se de que a mesma está correctamente fixada.

Montar o aparelho

1. Quando todas as peças estiverem limpas e secas, o aparelho tem de ser novamente montado. Proceda na sequência inversa como em "**Remover o filtro**".
2. Na parte inferior do colector de pó electrostático **16** existem eléctrodos metálicos. Certifique-se de que os mesmos estão correctamente posicionados. Caso contrário, o aparelho não pode ser alimentado com corrente.
3. O aparelho está equipado com dois entalhes de segurança **14**. Certifique-se de que a cobertura frontal encaixa correctamente durante a colocação. Caso contrário, o aparelho não pode ser alimentado com corrente.

4.2 Indicações sobre a eliminação



Este aparelho não pode ser eliminado em conjunto com o lixo doméstico. Cada consumidor tem o dever de entregar qualquer aparelho eléctrico ou electrónico com ou sem substâncias nocivas nos postos de recolha públicos da sua cidade ou no seu revendedor especializado, para que possam ser eliminados ecologicamente. Para mais informações sobre as formas de descarte, contacte as autoridades locais ou o seu revendedor.

4.3**Dados técnicos**

| | | |
|------------------------------|---|------------------------------------|
| Nome e modelo | : | Purificador APS MEDISANA |
| Alimentação de corrente | : | 220 - 240 V~ / 50 - 60 Hz |
| Consumo | : | 45 W |
| Emissão de iões | : | $\geq 1 \times 10^4 / \text{cm}^3$ |
| Emissão de oxigénio activo | : | $\leq 0,05$ ppm |
| Grau de separação de poeiras | : | 0,3 micro 80 % / 1 micro 99,97 % |
| Emissão de ruídos (dB) | : | baixa 25 - média 35 - elevada 45 |
| Dimensões C x L x A | : | aprox. 300 x 193 x 315 mm |
| Peso | : | aprox. 3280 g |
| Condições de armazenamento | : | local limpo e seco |
| Artigo n.º | : | 54500 |
| Número EAN | : | 40 15588 54500 9 |

Acessórios especiais

(opcional, não incluído no material fornecido)

Filtro de substituição HEPA

| | | |
|------------|---|------------------|
| Artigo n.º | : | 54510 |
| Número EAN | : | 40 15588 54510 8 |

Colector de pó electrostático

| | | |
|------------|---|------------------|
| Artigo n.º | : | 54511 |
| Número EAN | : | 40 15588 54511 5 |

Conjunto de três arames de substituição para o colector de pó

| | | |
|------------|---|------------------|
| Artigo n.º | : | 54512 |
| Número EAN | : | 40 15588 54512 2 |

Lâmpada de UV

| | | |
|------------|---|------------------|
| Artigo n.º | : | 54513 |
| Número EAN | : | 40 15588 54513 9 |



Devido aos constantes melhoramentos do produto, reservamos o direito a proceder a alterações técnicas e estéticas.

5.1 Garantia e condições de reparação

Por favor, em caso de garantia, contacte o seu revendedor especializado ou directamente o centro de assistência. Se for necessário enviar o aparelho, por favor, envie o aparelho indicando a avaria e acompanhado de uma cópia do recibo de compra.

Em caso de garantia aplicam-se as seguintes condições:

1. Aos produtos **MEDISANA** concedemos uma garantia de três anos a partir da data de compra. Em caso de garantia, a data de compra tem de ser comprovada através do recibo de compra ou factura.
2. As deficiências devido a erros de material ou de fabricação são eliminadas gratuitamente dentro do prazo de garantia.
3. Após um serviço de garantia, o prazo da garantia não é prolongado, nem para o aparelho nem para as peças substituídas.
4. A garantia exclui:
 - a. todos os danos resultantes de manuseamento inadequado como, p.ex., devido ao não cumprimento do manual de instruções.
 - b. danos resultantes de reparações ou intervenções pelo comprador ou por terceiros não autorizados.
 - c. danos de transporte resultantes do percurso entre o fabricante e o consumidor ou durante o envio para o serviço de assistência a clientes.
 - d. componentes exteriores sujeitos a um desgaste normal.
5. Não nos responsabilizamos por danos consequentes directos ou indirectos que são causados pelo aparelho mesmo quando o dano no aparelho é reconhecido como um caso de garantia.

MEDISANA AG

Itterpark 7-9
40724 Hilden
Alemanha
Tel.: +49 (0) 2103 / 2007-60
Fax: +49 (0) 2103 / 2007-626
eMail: info@medisana.de
Internet: www.medisana.de

O endereço do serviço de assistência pode ser consultado na última página.

1.1 Hartelijk dank

Hartelijk dank voor uw vertrouwen en van harte gefeliciteerd!
Met de luchtreiniger **APS** bent u in het bezit van een kwaliteitsproduct van **MEDISANA**.

Opdat u het gewenste succes bereiken en lang plezier aan uw **MEDISANA** luchtreiniger **APS** beleeft, raden we u aan om de volgende instructies over het gebruik en onderhoud zorgvuldig te lezen.



Lees de gebruiksaanwijzing, in het bijzonder de veiligheidsinstructies, zorgvuldig door vooraleer u het apparaat gebruikt en bewaar de gebruiksaanwijzing voor verder gebruik. Als u het toestel aan derden doorgeeft, geef dan deze gebruiksaanwijzing absoluut mee.

1.2 Belangrijk

- Voor u het apparaat aansluit op uw stroomtoevoer, dient u erop te letten dat de netspanning, die op het typeaanduidingsplaatje staat aangegeven overeenkomt met die van uw stroomnet.
- Het apparaat is niet voor commercieel gebruik bedoeld.
- Gebruik het apparaat alleen voor doeleinden zoals gesteld in de gebruiksaanwijzing. In alle andere gevallen vervalt de garantie.
- Gebruik het apparaat niet als het apparaat of het snoer beschadigd is, als het niet overtuigend functioneert, als het naar beneden of in het water gevallen is.
- Om een elektrische schok te vermijden, demonteert u het toestel niet, repareert u het niet zelf en voert u geen wijzigingen uit.
- Repareer het instrument in het geval van storingen niet zelf en staak het gebruik. Neem contact op met uw vakhandelaar en laat reparaties alleen door geautoriseerde servicediensten uitvoeren.
- U zelf mag alleen reinigingswerkzaamheden aan het instrument verrichten.
- Gebruik het toestel niet in de buurt van ontvlambare of explosieve materialen daar deze brand of elektrische schokken kunnen veroorzaken.
- De minimumafstand tot een voorwerp boven de luchtreiniger moet minstens 60 cm, de minimumafstand tot een wand moet minstens 20 cm bedragen.
- Houdt het apparaat en het snoer zover mogelijk uit de buurt van hete oppervlakten.
- Gebruik het instrument nooit in de buurt van hoogfrequente elektromagnetische zendapparatuur, aangezien deze de functies van het apparaat zou kunnen verstoren.
- Om storingen te vermijden moet het toestel op een afstand van minstens 1 meter tot het computer, televisie- of radiotoestel worden opgesteld.
- Om elektrische schokken of kortsluiting te vermijden gebruikt u het toestel niet in vochtige ruimtes (bijv. badkamer, douche, enz.).
- Let erop dat u droge handen heeft, als u het apparaat aansluit op het stroomnet of van het stroomnet afhaalt, om een elektrische schok te voorkomen.
- Dompel het instrument niet onder in water of andere vloeistoffen.
- Als er niettemin een keer vloeistof in het apparaat mocht komen, schakelt u de zekering uit en haalt u het stroomloze apparaat van het net.

1.2 Belangrijk

- Steek geen metalen of andere voorwerpen in de luchtin- resp. uitlaatsleuven van het toestel. Er bestaat gevaar voor elektrische schokken.
- Houd de luchtin- en uitlaatsleuven aan het toestel vrij van stof en verontreinigingen.
- Bedek het apparaat nooit terwijl het werkt en gebruik het niet onder kussens of dekens. Dit kan tot brand en andere ongevallen leiden.
- Schakel het toestel na gebruik uit en maak het van het stroomnet los door de netstekker uit het stopcontact te trekken.
- Vooraleer u het toestel reinigt, de filter vervangt, onderdelen verwijdert of opzet, maakt u het in ieder geval van het stroomnet los door de netstekker uit te trekken.
- Bewaart u het apparaat in een droge omgeving.
- Spreek met uw arts, indien zich bij gebruik gezondheidsproblemen mochten voordoen. Staak in dit geval meteen het gebruik van het apparaat.
- Laat u het apparaat niet zonder toezicht, met name indien het in de buurt van kinderen wordt gebruikt. Elektrische instrumenten zijn geen speelgoed!
- Personen die op grond van hun leeftijd of lichamelijke letsel niet in staat zijn het toestel veilig te bedienen, moeten bij de hantering onder toezicht worden gehouden.

2.1 Levering en verpakking

Gelieve eerst te controleren of het instrument volledig is.

Bij de levering horen:

- 1 Luchtreiniger **APS**
- 1 gebruiksaanwijzing

Het verpakkingsmateriaal kan opnieuw worden gebruikt of gerecycled. Zorg ervoor dat het gebruikte verpakkingsmateriaal bij de daarvoor bestemde afvalverwerking terecht komt. Indien u tijdens het uitpakken transportschade constateert, neem dan direct contact op met uw leverancier.



WAARSCHUWING

Let er op dat het verpakkingsmateriaal niet in handen komt van kinderen. Zij kunnen er in stikken!

2.2 Bijzonderheden van de luchtreiniger APS

Ruimtes beschikken niet meer over voldoende luchtcirculatie. Deze omstandigheid begunstigt de binding van stofpartikels in de ruimtelucht, en het ontstaan en de verspreiding van kiemen en onaangename geuren. De nieuwe luchtreiniger **APS** kan dit probleem oplossen en laat u in uw woning van zuivere en verse lucht genieten.

De HEPA-hoogvermogen-filter verzamelt stofpartikels uit de ruimtelucht. Hij heeft een uitstekende stofverbindinggraad van maximaal 99,97 %. De elektrostatische stofverzamelaar heeft een hoge opnamekwaliteit en is makkelijk te reinigen. De gebruikte UV-technologie ondersteunt de vernietiging van kiemen en schimmels uit de lucht. De nieuwste ioniseringstechnologie verrijkt de lucht

die we in onze ruimtes inademen, met actieve zuurstof. Zo worden stof en rook verwijderd en onaangename geuren geneutraliseerd.

Het toestel wordt elektronisch bestuurd en is bijzonder energiebesparend.

Het toestel is geschikt voor de reiniging van de omgevingslucht in gesloten ruimtes tot ca. 25 qm (zoals slaap-, woon-, werkkamers).

3.1 Gebruik

Het toestel moet minstens 20 cm van een wand verwijderd zijn. Bovendien mogen er zich aan de bovenzijde van de luchtreiniger geen hindernissen bevinden. Tussen de bovenkant van de luchtreiniger en een voorwerp daarboven moet een afstand van minstens 60 cm in acht genomen worden. Houd een minimumafstand van 1 meter tot computers, televisietoestellen en andere gevoelige elektrische toestellen. Stel het toestel buiten het bereik van kinderen op. Zet het toestel op een even antislip-ondergrond.

AAN/UIT-toets 6

- Steek de stekker in een correct geïnstalleerd stopcontact. Druk de AAN/UIT-toets 6 in. Het toestel begint te functioneren. De LED 5 brandt. Druk de AAN/UIT-toets 6 nog een keer in, schakel het toestel weer uit.

Luchthoeveelheden-toets 10

- Het toestel biedt drie mogelijkheden om de luchthoeveelheden te kiezen. Hoe hoger de gekozen luchthoeveelheid, hoe meer lucht er door de filter verplaatst wordt. Door indrukken van de luchthoeveelheden-toets 10 kan de luchtdoorzet op laag, midden of hoog worden ingesteld. De LED 9 geeft telkens het gekozen niveau weer.

Werkingsijd-toets 12

- Druk de gebruikstijd-toets 12 in om de tijdsduur in te stellen waarin de luchtreiniger moet functioneren. U heeft 4 instelmogelijkheden: op 1, 2 of 4 uur begrensd of onbegrensd.
- De gebruikstijd kan door verder indrukken van de gebruikstijd-toets 12 worden geselecteerd. De LED 11 brandt in overeenstemming met de geselecteerde tijdsduur. Als er geen LED brandt, is de timer uitgeschakeld, en het toestel loopt continu.

Ionen- en UV-toets 8

- Door indrukken van de ionen- en UV-toets 8 schakelt u ionisering en UV-licht aan en uit. Als de functie ionisering en UV-licht aangeschakeld is, brandt de LED 7.

3.2**Veel voorkomende vragen****Filter**

De werking van de actiefkool-/HEPA-filter laat sterk te wensen over.

- De filter 15 is verzadigd met een grote hoeveelheid vuil. Reinig de filter, zoals beschreven onder 4.1. Wordt de vervuiling te hardnekkig, dan moet de filter worden vervangen.

Elektrostatische stofverzamelaar

De werking van de elektrostatische filter laat sterk te wensen over.

- De elektrische ontladingsdraden of de elektrostatische stofverzamelaar 16 is vervuild. Reinig en onderhoud de verzamelaar.
- Is één van de elektrische ontladingsdraden losgeraakt of gescheurd? Bevestig hem weer of neem contact op met uw handelaar of met het servicepunt. Defecte draden moet verwijderd en vervangen worden.

Toestel kan niet meer worden aangeschakeld

- Is de netstekker niet of niet correct met het stopcontact verbonden? Controleer of de netstekker correct aangesloten is.
- Is het toestel na de reiniging weer correct gemonteerd? Controleer of het toestel correct gemonteerd is.
- Het toestel functioneert niet als de elektrostatische stofverzamelaar 16 niet correct op de contacten 14 gezet is of als de frontafdekking 18 niet correct is ingezet.

4.1**Reiniging en onderhoud**

- Schakel het toestel uit en trek de netstekker uit het stopcontact vooraleer u met het reinigen en onderhouden begint.
- Reiniging en onderhoud worden om de twee tot drie maanden aanbevolen.

Filter uitnemen

- Frontafdekking verwijderen: Ga met de hand in de opening bovenaan de frontafdekking 18, trek de frontafdekking uit en leeg deze neer.
- Neem de elektrostatische stofverzamelaar 16 met de voorfilter uit.
- De HEPA-hoogvermogen-filter neemt u uit door hem 15 aan de kleppen aan beide zijden van de filter uit te trekken.

Frontafdekking reinigen

- De frontafdekking kan met zuiver stromend water gereinigd worden. Als de frontafdekking sterk vervuild is, kan ze met een mild reinigingsmiddel gereinigd worden. Spoel met zuiver water grondig na.

Voorfilter reinigen

- Neem de voorfilter van de elektrostatische stofverzamelaar door de kunststofklemmen aan beide zijden wat naar buiten te drukken en zo de elektrostatische stofverzamelaar 16 van de voorfilter 17 te scheiden. Reinig de voorfilter met zuiver stromend water. Als hij sterk vervuild is, kan hij met een mild reinigingsmiddel gereinigd worden. Spoel met zuiver water grondig na.

Reiniging en onderhoud van de elektrostatische stofverzamelaar

- Gebruik milde reinigingsmiddelen.
- Gebruik voor de reiniging van de stofverzamelaar **16** een schuurspons of een tandenborstel.
- U kan warm water gebruiken (onder 40 °C).

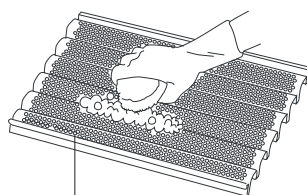

Elektrostatische stofverzamelaar
(Achterkant)

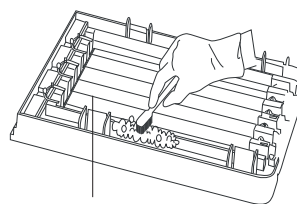

Elektrische ontladingsdraad
(Voorkant)

- Als het vuil maar moeilijk kan worden verwijderen, weekt u de verzamelaar **16** met verdund reinigingsmiddel in en gebruikt een tandenborstel voor de reiniging.

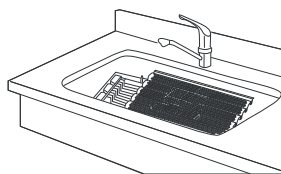

- Let er absoluut op dat er bij de reiniging van de elektrostatische stofverzamelaar geen draden beschadigd worden. **Als er een elektrische ontladingsdraad gescheurd is, verliest het toestel zijn stofverzamelingsfunctie gedeeltelijk of zelfs helemaal.**
- Elke defecte draad moet absoluut uit het toestel verwijderd worden. Anders kan dit tot een kortsluiting of vonken (lichtboog) leiden. Bovendien kan daarbij ook het schakelcircuit beschadigd raken.
- Neem contact op met uw handelaar of het servicepunt als u nieuwe elektrische ontladingsdraden nodig heeft.
- Gebruik bij de reiniging geen zuurhoudende of loogachtige reinigingsmiddelen. Dit leidt tot roestvorming op het oppervlak van de stofverzamelaar.
- Na de reiniging moeten alle toestelonderdelen volledig gedroogd zijn, vooral ze weer in gebruik kunnen worden genomen. Anders kan er een elektrische schok of een foutieve werking volgen.
- Als de elektrostatische stofverzamelaar **16** niet volgens de voorschriften gebruikt is, kan hij niet meer van stroom worden voorzien.

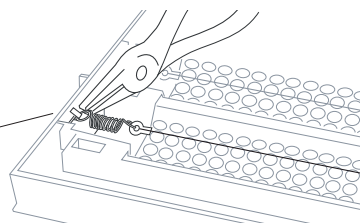

Montage/demontage van de draden

- Vergewis er u van dat de kunststof ommanteling van de elektrische draden in de juiste positie aangebracht zijn.

Kunststof ommanteling

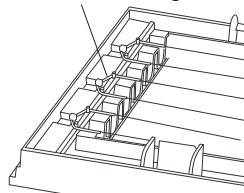

Filter reinigen en vervangen

- De filter **15** kan grote hoeveelheden stof opnemen. Voor de reiniging kan u een zachte borstel gebruiken. Vervang de filter als hij zo sterk vervuild is dat hij niet meer correct kan worden gereinigd, maar uiterlijk na een jaar lang te zijn gebruikt.

UV-lampen vervangen

- De werking van de UV-lamp wordt metertijd minder. Al naargelang de lamp vaker gebruikt wordt, is het nodig de UV-lamp **13** ongeveer jaarlijks te vervangen. Schakel het toestel uit en trek de stekker uit het stopcontact. Vergewis er u van dat het toestel geen stroom meer geleidt. Neem de UV-lamp voorzichtig uit de UV-lamphouder.
- Zet een nieuwe UV-lamp in de UV-lamphouder. Vergewis er u van dat ze correct geplaatst is.

Toestel monteren

1. Als alle delen gereinigd en gedroogd zijn, wordt het toestel weer gemonteerd. Ga in de omgekeerde volgorde te werk als bij "**Filter uitnemen**".
2. Aan de onderkant van de elektrostatische stofverzamelaar **16** bevinden zich metalen elektrodes. Vergewis er u van dat ze in de juiste positie ingezet zijn. Anders kan het toestel niet van stroom worden voorzien.
3. Het toestel is van twee veiligheidsinkepingen **14** voorzien. Vergewis er u van dat de frontafdekking bij het inzetten correct vast zit. Anders kan het toestel niet van stroom worden voorzien.

4.2 Afvalbeheer



Dit apparaat mag niet samen met het huishoudelijk afval worden aangeboden. Iedere consument is verplicht, alle elektrische of elektronische apparaten, ongeacht of die schadelijke stoffen bevatten of niet, bij een milieudepot in zijn stad of bij de handelaar af te geven, zodat ze op een milieuvriendelijke manier kunnen worden verwijderd.

Wendt u zich betreffende het afvalbeheer tot uw gemeente of handelaar..

**4.3
Technische
Specificaties**

| | |
|---------------------------|--------------------------------------|
| Naam en model | : MEDISANA Luchtreiniger APS |
| Netvoeding met netadapter | : 220 - 240 V~ / 50 - 60 Hz |
| Vermogensopname | : 45 W |
| Ionenuitstoot | : $\geq 1 \times 10^4 / \text{cm}^3$ |
| Actieve zuurstofuitstoot | : $\leq 0,05$ ppm |
| Stofbindingsgraad | : 0,3 micro 80 % / 1 micro 99,97 % |
| Geluidspeil (dB) | : laag 25 - midden 35 - hoog 45 |
| Afmetingen L x B x H | : ca. 300 x 193 x 315 mm |
| Gewicht | : ca. 3280 g |
| Opbergcondities | : schoon en droog |
| Artikelnr. | : 54500 |
| EAN-Nr. | : 40 15588 54500 9 |

Speciaal toebehoren

(optioneel, niet bij levering inbegrepen)

HEPA-reservefilter

| | |
|------------|--------------------|
| Artikelnr. | : 54510 |
| EAN-Nr. | : 40 15588 54510 8 |

Elektrostatische stofverzamelaar

| | |
|------------|--------------------|
| Artikelnr. | : 54511 |
| EAN-Nr. | : 40 15588 54511 5 |

3e set reservedraden voor stofverzamelaars

| | |
|------------|--------------------|
| Artikelnr. | : 54512 |
| EAN-Nr. | : 40 15588 54512 2 |

UV-lamp

| | |
|------------|--------------------|
| Artikelnr. | : 54513 |
| EAN-Nr. | : 40 15588 54513 9 |



In het kader van onze voortdurende inspanningen naar verbeteringen, behouden wij ons het recht voor om qua vormgeving en op technisch gebied veranderingen aan ons product door te voeren.

5.1 Garantie en reparatie- voorwaarden

Wendt u zich voor garantiegevallen altijd tot uw leverancier of tot onze klantendienst. Moet u het apparaat opsturen, stuur het dan samen met de klacht en een kopie van de aankoopbon naar onze klantendienst.

Voor garantie gelden de volgende voorwaarden:

1. Voor de producten van **MEDISANA** geldt een garantietermijn van drie jaar vanaf de datum van aankoop. Deze kan door middel van de verkoopbon of factuur worden aangetoond.
2. Alle klachten, die het gevolg zijn van materiaal of fabricagefouten worden binnen de garantietermijn gratis verholpen.
3. Een geval van garantie leidt niet tot automatische verlenging van de garantietermijn, noch voor het apparaat zelf noch voor de vervangen onderdelen.
4. Uitgesloten van garantie zijn:
 - a. Alle schade die ontstaan is door ondeskundige behandeling, b.v. het niet op de juiste wijze volgen van de gebruiksaanwijzing
 - b. Beschadigingen, die zijn ontstaan door reparaties door de koper of een ander onbevoegd persoon.
 - c. Transportschade, die is ontstaan op weg van de verkoper naar de gebruiker of tijdens het opsturen naar de klantendienst.
 - d. Toebehoren, die onderhevig zijn aan slijtage
5. De fabrikant neemt geen verantwoordelijkheid voor directe of indirecte vervolgschade die door het apparaat veroorzaakt wordt. Ook niet als de schade aan het apparaat als garantiegeval erkend is.

MEDISANA AG

Itterpark 7-9

40724 Hilden

Duitsland

Tel.: +49 (0) 2103 / 2007-60

Fax: +49 (0) 2103 / 2007-626

eMail: info@medisana.de

Internet: www.medisana.de

Het adres van de klantendienst vindt u op de laatste pagina.

1.1 Sydämellinen kiitos

Kiitoksia luottamuksesta ja sydämelliset onnentoivotukset!
Hankkimasi ilmanpuhdistin **APS** on **MEDISANA**n laatutuote.
Lue huolellisesti seuraavat käyttöä ja huoltoa koskevat ohjeet, niin **MEDISANA** ilmanpuhdistin **APS** toimii tarkoituksenmukaisesti ja kestävä pitkään.



Lue seuraavat käyttöohjeet huolellisesti kokonaan, erityisesti turvallisuusohjeet, ennen kuin käytät laitetta ja säilytä ohjeet mahdollista myöhempää käyttöä varten.
Jos annat laitteen eteenpäin, anna myös aina tämä käyttöohje mukana.

1.2 Tärkeää

- Ennen kuin liität laitteen sähköverkkoon, varmista, että laitteen tyyppikilvessä annettu verkkojännite vastaa sähköverkkosi jännitettä.
- Laitetta ei ole tarkoitettu kaupalliseen käyttöön.
- Käytä laitetta ainoastaan sen tarkoituksen mukaan käyttöohjetta noudattaen. Takuuvaatimukset raukeavat, jos laitetta käytetään väärin.
- Älä käytä laitetta, jos laite tai sen syöttöjohto ei ole moitteettomassa kunnossa, jos laite ei toimi moitteettomasti tai jos se on pudonnut tai joutunut veteen.
- Älä purkaa laitetta, älä korjaa sitä itse äläkä tee siihen muutoksia, niin vältät sähköiskun.
- Jos laitteeseen tulee häiriö, älä yritä korjata laitetta itse, äläkä käytä sitä enää. Kysy laitteen myyjältä, missä on laitteen lähin valtuutettu huolto ja jätä laite sinne korjattavaksi.
- Laitteen saa itse vain puhdistaa.
- Laitetta ei saa käyttää syttyvien tai räjähtävien materiaalien lähellä, koska nämä voivat aiheuttaa tulipalon tai sähköiskun.
- Ilmanpuhdistajan yläpuolelle ei saa asettaa esineitä alle 60 cm:n etäisyydelle, etäisyys seinään tulee olla vähintään 20 cm.
- Pidä laite ja sen verkkojohto kaukana kuumista pinnoista.
- Älä käytä laitetta korkeataajuuksista elektromagneettista säteilyä lähettävien laitteiden lähellä, koska nämä voivat häiritä laitteen toimintaa.
- Laitetta ei häiriöiden vuoksi tulisi asettaa alle 1 metrin etäisyyteen tietokoneesta, televisiosta tai radiosta.
- Laitetta ei saa käyttää kosteissa tiloissa (esim. kylpyhuone, suihku jne), ettei synny sähköiskua tai oikosulkuja.
- Älä liitä laitetta verkkovirtaan tai irrota sitä märillä käsillä, muuten syntyy sähköiskuvaara.
- Älä upota laitetta koskaan veteen tai muihin nesteisiin.
- Jos laitteeseen kuitenkin pääsee nestettä, kytke sulake pois ja irrota virraton laite verkosta.

- Älä aseta metallisia tai muita esineitä laitteen ilmanotto- tai ilmanpoistoaukkoon. Muutoin syntyy sähköiskuvaara.
- Pidä laitteen ilmanotto- ja ilmanpoistoaukot puhtaina pölystä ja liasta.
- Älä peitä laitetta koskaan käytön aikana äläkä käytä sitä tyynyn tai peiton alla. Tämä voi aiheuttaa tulipalon tai muita onnettomuuksia.
- Katkaise virta aina käytön jälkeen ja irrota laite verkkovirrasta irrottamalla verkkolaitteen pistorasiasta.
- Irrota laite verkkovirrasta irrottaamalla verkkopistoke aina ennen laitteen puhdistusta sekä lisävarusteiden poistoa tai lisäämistä.
- Säilytä laite kuivassa ympäristössä.
- Käänny lääkärisi puoleen, jos käytöstä aiheutuu terveydellisiä vaivoja. Lopeta tällaisessa tapauksessa laitteen käyttö välittömästi.
- Älä jätä laitetta vaille silmäläpitoa varsinkaan, jos sitä käytetään lasten läheisyydessä. Sähkölaitteet eivät ole leikkikaluja.
- Henkilöitä, joiden ikä tai ruumillinen rajoitus vaikuttaa laitteen turvalliseen käyttöön, tulee valvoa käsittelyn aikana.

2.1 Toimituksen laajuus ja pakkaus

Tarkasta ensin, että laite on täydellinen.

Toimituslaajuuteen kuuluu:

- 1 ilmanpuhdistin **APS**
- 1 käyttöohje

Pakkauksia voidaan käyttää uudelleen tai ne voidaan kierrättää takaisin raaka-ainekiertoon. Hävitä tarpeeton pakkausmateriaali asianmukaisella tavalla. Mikäli pakkausta avatessasi havaitset kuljetusvaurion, ota heti yhteyttä tuotteen myyneeseen liikkeeseen.



VAROITUS

**Huolehdi siitä, etteivät pakkausmuovit joudu lasten käsiin.
On olemassa tukehtumisvaara!**

2.2 Ilmanpuhdistin APS:n erikoisuuksia

Kaikissa tiloissa ei ole vaadittavaa ilmankiertoa. Tämä edesauttaa pölyhiukkasten syntyä huoneilmassa sekä itiöiden ja pahojen hajujen leviämistä. Uusi ilmanpuhdistin **APS** ratkaisee tämän ongelman ja sallii sinun nauttia puhtaasta ja raikkaasta ilmasta.

HEPA-tehosuodatin kerää huoneilman pölyhiukkaset. Se sitoo pölyä erinomaisesti, jopa 99,97 %:n verran. Sähköstaattisessa pölynkerääjässä on suuri ottokyky ja se on helppo puhdistaa. Käytettävä UV-tekniikka tukee itiöiden ja sienten tuhoamista ilmasta. Uusin ionisointi-tekniikka lisää hengittämäämme ilmaan aktiivihapetta. Siten pöly ja savu poistetaan ja pahat hajut neutralisoidaan.

Laitetta ohjataan elektronisesti ja se on vähäenerginen. Laitte sopii suljettujen tilojen ympäristöilman puhdistamiseen, noin 25 neliömetriin asti (esim. makuu-, olo- ja työhuoneet).

3.1 Käyttö

Laitte tulee olla vähintään 20 cm:n päässä seinästä. Laitteen yläpuolella ei saa olla minkäänlaisia esteitä. Ilmanpuhdistimen yläreunan ja sen yläpuolella olevan esineen välissä tulee olla vähintään 60 cm. Etäisyys tietokoneisiin, televisioihin ja muihin herkkiin sähkölaitteisiin tulee olla vähintään 1 metri. Aseta laite pois lasten ulottuvilta. Aseta laite tasaiselle ja liukumattomalle pinnalle.

ON/OFF-painike 6

- Työnä verkkopistoke asianmukaisesti asennettuun pistorasiaan. Paina ON/OFF-painiketta 6. Laitte alkaa toimia. LED 5 palaa. Paina ON/OFF-painiketta 6 uudelleen, laite sammuu taas.

Ilmamäärä-painike 10

- Laitteessa on kolme ilmamäärän valinnan mahdollisuutta. Mitä suurempi valittu ilmamäärä, sitä enemmän ilmaa kulkee suodattimien läpi. Painamalla ilmamäärä-painiketta 10 voit asettaa ilmamäärän matalaksi, keskitasolle tai korkeaksi. LED 9 ilmaisee valitun tason.

Käyttöaika-painike 12

- Paina käyttöaika-painiketta 12 asettaaksesi ilmanpuhdistajan toiminta-ajan. Sinulla on 4 mahdollisuutta: 1, 2 tai 4 tuntia tai rajoittamattomasti.
- Käyttöajan voit valita painamalla uudelleen käyttöaika-painiketta 12. LED 11 palaa valittua käyttöaikaa vastaavasti. Jos mikään LED ei pala, on ajastin pois päältä ja laite toimii jatkuvasti.

Ioni- ja UV-painike 8

- Painamalla ioni- ja UV-painiketta 8 kytket ionisoinnin ja UV-valon päälle ja pois. Kun ionisointi- ja UV-toiminto on päällä, palaa LED 7.

3.2 Usein kysytyjä kysymyksiä

Suodatin

Aktiivihiihi-/HEPA-suodattimen vaikutus on alentunut.

- Suodattimessa **15** on paljon likaa. Puhdista suodatin, kuten kohta **4.1** kuvaa. Vaihda suodatin, jos lika on pinttynyttä.

Elektrostaattinen pölynkerääjä

Elektrostaattisen suodattimen vaikutus on alentunut.

- Sähköiset vastuslangat tai elektrostaattinen pölynkerääjä **16** on likainen. Puhdista ja huolla kerääjä.
- Onko joku sähköinen vastuslanka löysällä tai katkennut? Kiinnitä se uudelleen tai ota yhteyttä kauppiaseesi tai huoltoon. Vialliset langat tulee poistaa ja vaihtaa uusiin.

Laite ei käynnisty

- Onko verkkopistoke paikallaan ja oikein pistorasiassa? Tarkasta verkkopistokkeen oikea kiinnitys.
- Koottiinko laite puhdistuksen jälkeen oikein? Tarkasta laitteen asianmukainen tila.
- Laite ei toimi, kun elektrostaattinen pölynkerääjä **16** ei ole oikein kosketuskohtien **14** kohdalla tai etukate **18** ei ole oikein paikallaan.

4.1 Puhdistus ja hoito

- Sammuta laite ja irrota verkkopistoke, ennen kuin puhdistat ja huollat sen.
- Suosittelemme puhdistusta ja huoltoa kahden, kolmen kuukauden välein.

Suodattimen poisto

- Etukatteen poisto: Aseta käsi etukatteen **18** yläpuolen aukkoon, vedä etukate ulos ja aseta se sivuun.
- Irrota elektrostaattinen pölynkerääjä **16** ja esisuodatin.
- Poista HEPA-tehosuodatin vetämällä se **15** ulos kannattimista, jotka ovat suodattimen molemmin puolin.

Etukatteen puhdistus

- Etukatteen voi pestä juoksevalla, puhtaalla vedellä. Jos etukate on hyvin likainen, voi sen puhdistaa miedolla pesuaineella. Huuhtelee puhtaalla vedellä huolellisesti.

Esisuodattimen puhdistus

- Ota esisuodatin elektrostaattisesta pölynkerääjästä painamalla molemmin puolisia muoviliittimiä hieman ulospäin ja irrottamalla siten elektrostaattisen pölynkerääjän **16** esisuodattimesta **17**. Puhdista esisuodatin puhtaalla, juoksevalla vedellä. Jos se on hyvin likainen, voi sen puhdistaa miedolla pesuaineella. Huuhtelee puhtaalla vedellä huolellisesti.

Elektrostaattisen pölynkerääjän puhdistus ja huolto

- Käytä mietoja puhdistusaineita.
- Käytä pölynkerääjän **16** puhdistukseen hankaussientä tai hammasharjaa.
- Voit käyttää lämmintä vettä (alle 40 °C).

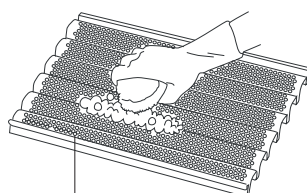

Elektrostaattinen pölynkerääjä
(takapuoli)

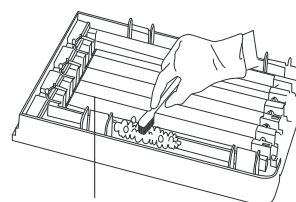

Sähköinen vastuslanka
(etupuoli)

- Jos lika lähtee huonosti, pehmitä kerääjää **16** laimessa pesuaineessa ja käytä puhdistukseen hammasharjaa.

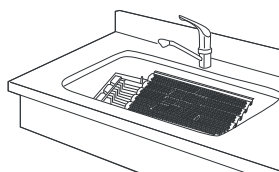

- Huomioi ehdottomasti, etteivät langat vaurioitu, kun elektrostaattista pölynkerääjää puhdistetaan. **Jos sähköinen vastuslanka on katkennut, laite menettää pölynkeräystoiminnon joko kokonaan tai osittain.**
- Kaikki vialliset langat tulee välittömästi poistaa laitteesta. Muutoin tämä voi aiheuttaa oikosulun tai kipinöintiä (valokaari). Lisäksi samalla kytkentäpiiri voi vaurioitua.
- Ota yhteyttä kauppiaseesi tai huoltoon, kun tarvitset uusia sähköisiä vastuslankoja.
- Älä käytä puhdistamiseen happoja sisältäviä tai liuotinpuhdistusaineita. Tämä aiheuttaa ruosteenmuodostumista pölynkerääjän pinnalla.
- Laitteen kaikki osat tulee kuivata kokonaan puhdistuksen jälkeen, ennenkuin ne voi ottaa uudelleen käyttöön. Muussa tapauksessa vaarana on sähköisku tai virhetoiminto.
- Jos elektrostaattista pölynkerääjää **16** ei käytetä määräysten mukaisesti, ei laite saa virtaa.

Lankojen asennus/purkaminen

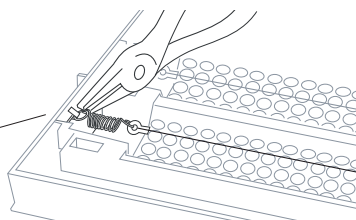

- Varmista, että sähköisten vastuslankojen muovipäälykset on laitettu oikeaan asentoon.

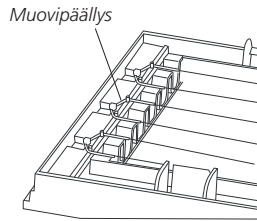

Suodattimen puhdistus ja vaihto

- Suodatin **15** voi ottaa vastaan paljon likaa. Voit puhdistaa sen pehmeällä harjalla. Vaihda suodatin uuteen, kun se on niin likainen, ettei sitä voi enää puhdistaa kunnolla, viimeistään kuitenkin kun se on ollut vuoden verran käytössä.

UV-lampun vaihto

- UV-lampun vaikutus heikkenee ajan kuluessa. Käyttöiheydestä riippuen tulee UV-lamppu **13** vaihtaa noin kerran vuodessa. Kytke laite pois päältä ja irrota pistoke pistorasiasta. Varmista, että laite ei johda enää virtaa. Ota UV-lamppu varovasti UV-lamppupidikkeestä.
- Aseta uusi UV-lamppu UV-lamppupidikkeeseen. Varmista, että se on oikea.

Laitteen kokoaminen

1. Kun kaikki osat on puhdistettu ja kuivattu, kootaan laite. Toimi päinvastaisessa järjestyksessä kuin "**Suodattimen poisto**" -kohdassa.
2. Elektrostaattisen pölynkerääjän **16** alapinnalla on metallielektrodeja. Varmista, että se asetetaan oikeaan paikkaan. Muussa tapauksessa laite ei saa virtaa.
3. Laitteessa on kaksi turvalukitusta **14**. Varmista, että etukate lukittuu asettaessa oikein. Muussa tapauksessa laite ei saa virtaa.

4.2

Hävittämisohjeita



Tätä laitetta ei saa hävittää talousjätteiden mukana.

Jokainen kuluttaja on veloitettu luovuttamaan kaikki sähköiset tai elektroniset laitteet, sisältävätkä ne haitallisia aineita tai eivät, kaupunkinsa tai liikkeen keräyspisteeseen, jotta laitteet voitaisiin hävittää ympäristöystävällisesti.

Ota yhteyttä paikalliseen viranomaiseen tai myyjäliikkeeseen hävityksen suorittamiseksi.

**4.3
Tekniset tiedot**

| | | |
|--------------------|---|---|
| Nimi ja malli | : | MEDISANA ilmanpuhdistin APS |
| Virtalähde | : | 220 - 240 V~ / 50 - 60 Hz |
| Tehonotto | : | 45 W |
| Ionituotto | : | $\geq 1 \times 10^4 / \text{cm}^3$ |
| Aktiivihappituotto | : | $\leq 0,05$ ppm |
| Pölynsidonta-aste | : | 0,3 micro 80 % / 1 micro 99,97 % |
| Melutaso (dB) | : | matala 25 - keski 35 - korkea 45 |
| Mitat P x L x K | : | noin 300 x 193 x 315 mm |
| Paino | : | noin 3280 g |
| Säilytysolosuhteet | : | puhdas ja kuiva |
| Tuotenro. | : | 54500 |
| EAN-numero | : | 40 15588 54500 9 |

Lisävarusteena

(optiona, ei mukana toimituksessa)

HEPA-varasuodatin

| | | |
|------------|---|------------------|
| Tuotenro. | : | 54510 |
| EAN-numero | : | 40 15588 54510 8 |

Elektrostaattinen pölynkerääjä

| | | |
|------------|---|------------------|
| Tuotenro. | : | 54511 |
| EAN-numero | : | 40 15588 54511 5 |

3-sarja varalankoja pölynkerääjään

| | | |
|------------|---|------------------|
| Tuotenro. | : | 54512 |
| EAN-numero | : | 40 15588 54512 2 |

UV-lamppu

| | | |
|------------|---|------------------|
| Tuotenro. | : | 54513 |
| EAN-numero | : | 40 15588 54513 9 |



Jatkuvan tuotekehittelyn myötä pidätämme itsellämme oikeuden teknisiin ja muotoilullisiin muutoksiin.

5.1 Takuu- ja korjausehdot

Käänny takuutapauksessa alan liikkeen tai suoraan asiakaspalveluhuollon puoleen. Jos laite tulee lähettää huoltoon, ilmoita vika ja lähetä laitteen mukana kopio ostokuitista.

Tällöin ovat voimassa seuraavat takuuehdot:

1. **MEDISANA**-tuotteille myönnetään kolmen vuoden takuu myyntipäiväyksestä. Myyntipäiväys tulee todistaa takuutapauksessa ostokuitilla tai laskulla.
2. Materiaali- tai valmistusvirioista johtuvat puutteet korjataan takuuajana maksutta.
3. Takuukorjaus ei pidennä takuuajaa, ei laitteelle eikä vaihdetulle rakennosalle.
4. Takuun ulkopuolelle jäävät:
 - a. kaikki vahingot, jotka syntyvät asiattomasta käsittelystä, esim. käyttöohjeen noudattamatta jättämisestä.
 - b. Vahingot, joiden syyksi voidaan jättää ostajan tai asiattoman kolmannen osapuolen suorittama kunnossapito tai toimet.
 - c. Kuljetusvauriot, jotka ovat syntyneet matkalla valmistajalta kuluttajalle tai asiakaspalveluun lähetettäessä.
 - d. Lisäosat, jotka ovat alttiina normaalille kulutukselle.
5. Vastuu laitteen aiheuttamista välittömistä tai välillisistä seurausvahingoista on myös poissuljettu, jos laitteelle aiheutunut vahinko hyväksytään takuutapaukseksi.

MEDISANA AG

Itterpark 7-9
40724 Hilden
Saksa
Tel.: +49 (0) 2103 / 2007-60
Fax: +49 (0) 2103 / 2007-626
eMail: info@medisana.de
Internet: www.medisana.de

Asiakaspalvelun osoite löytyy viimeiseltä sivulta.

1.1 Vi tackar

Tack för Ert förtroende och hjärtliga gratulationer!
Med lufttrenaren **APS** har du valt en kvalitetsprodukt från **MEDISANA**.
För att användningen ska ge önskat resultat, och för att du ska kunna använda **MEDISANA** luftrenare **APS** så länge som möjligt, rekommenderar vi att du läser nedanstående anvisningar om användning och skötsel noga.



**Läs igenom bruksanvisningen, särskilt säkerhetsanvisningarna, noga innan du använder apparaten och spara bruksanvisningen för framtida bruk.
Om apparaten lämnas vidare till en annan person måste bruksanvisningen följas.**

1.2 Viktigt

- Innan du ansluter apparaten till strömnätet, måste du kontrollera att spänningen som är angiven på typskylten stämmer överens med nätspänningen.
- Produkten är inte avsedd för kommersiell användning.
- Använd endast apparaten för avsett ändamål och på det sätt som beskrivs i bruksanvisningen. Garantin upphör att gälla om den används för andra ändamål än de som anges här.
- Använd inte apparaten om apparaten eller strömkabeln uppvisar skador eller om apparaten inte fungerar riktigt längre efter det att den ramlat ned på golvet eller i vattnet.
- För att undvika elektriska stötar, plocka inte isär apparaten, reparera eller modifiera inte apparaten själv.
- Försök inte att reparera apparaten själv och fortsätt inte att använda den om Ni fastställt en störning. Kontakta Er återförsäljare och låt ett auktoriserat serviceställe genomföra reparationen.
- Användaren får endast genomföra rengöringsarbeten på apparaten.
- Använd inte apparaten i närheten av lättantändliga eller explosiva material, eftersom dessa kan orsaka bränder eller elektriska stötar.
- Minsta avstånd till föremål ovanför lufttrenaren måste vara minst 60 cm, minsta avstånd till väggen måste vara minst 20 cm.
- Skydda apparaten och nätkabeln mot värme, ställ den inte när heta ytor.
- Apparaten får inte användas i närheten av utrustning som sänder ut högfrekvent elektromagnetisk strålning, det kan störa apparatens funktioner.
- För att undvika störningar bör apparaten stå minst 1 meter från datorer, TV-apparater och radioapparater.
- För att undvika elektriska stötar eller kortslutningar, använd inte apparaten i fuktiga utrymmen (t.ex. badrum, dusch, osv.).
- Se till att dina händer är torra när du ansluter apparaten till elnätet eller separerar den från elnätet, för att undvika elektriska stötar.
- Doppa aldrig ned apparaten i vatten eller i annan vätska.

1.2 Viktigt

- Om det kommer in vätska i apparaten, slå av huvudströmbrytaren och separera den spänningslösa apparaten från elnätet genom att dra ut kontakten.
- Stoppa inte in metallföremål eller andra föremål i apparatens luftintag eller luftutsläpp. Du kan få en elektrisk stöt.
- Se till att det inte finns damm eller smuts i apparatens öppningar för luftintag eller luftutsläpp.
- Täck inte över apparaten när den är i gång och lägg inte kuddar eller täcken över den. Det kan leda till bränder och andra olycksfall.
- Slå av strömmen efter varje användning och dra ut kontakten från elnätet.
- Innan du rengör apparaten, byter ut filtret eller demonterar eller monterar tillbehör delar, kom ihåg att separera apparaten från elnätet genom att dra ut kontakten.
- Förvara apparaten i ett torrt utrymme.
- Rådgör med din läkare om du upplever besvär i samband med användningen. Använd inte apparaten om du upplever besvär.
- Lämna inte apparaten utan uppsikt, särskilt inte om det finns små barn i närheten. Elektrisk utrustning är inte leksaker.
- Personer som på grund av ålder eller fysiska handikapp inte kan använda apparaten på ett säkert sätt, måste övervakas när de använder apparaten.

2.1 Leveransomfång och förpackning

Kontrollera först om apparaten är komplett.

I leveransen ingår:

- 1 Luftrenare **APS**
- 1 bruksanvisning

Förpackningar kan återanvändas eller lämnas till återvinning. Se till att förpackningsmaterial som inte längre behövs tas omhand på korrekt sätt. Upptäcks skador när produkten packas upp så kontakta omgående inköpsstället.



VARNING

Se till att förpackningsmaterial i plast hanteras utom räckhåll för barn. Kvävningrisk!

2.2 Speciella egenskaper på luftrenaren APS

Luftcirkulationen är inte alltid tillräcklig i alla rum. Om det inte finns nog med luftcirkulation i rummet binds dammpartiklarna i luften och bakterier och dålig lukt bildas och sprids. Den nya luftrenaren **APS** kan lösa detta problem och ger ditt hem renare och friskare luft.

HEPA-högeffektsfiltret samlar dammpartiklar från luften. Filtrets dammbindningsförmåga är 99,97 %. Den elektrostatiske dammsamlaren har en stor kapacitet och är lätt att rengöra. UV-teknologin hjälper till att döda bakterier och svampar i luften. Ny joniseringsteknologi anrikar luften som vi andas in inomhus med väteperoxid. Därmed avlägsnas damm och rök och dåliga lukter neutraliseras.

Apparaten styrs elektroniskt och är mycket energisnål.
Apparaten är dimensionerad för att rengöra luften i slutna rum på upp till ca 25 kvadratmeter (t.ex. sovrum, vardagsrum och arbetsrum).

3.1 Drift

Apparaten måste stå minst 20 cm från väggen. Dessutom får inga föremål befinna sig på luftrenaren. Det måste vara minst 60 cm mellan luftrenarens övre kant och ett föremål. Datorer, TV-apparater och andra känsliga, elektriska apparater måste stå minst 1 meter från luftrenaren. Ställ apparaten utom räckvidd för barn. Ställ apparaten på ett halksäkert och plant underlag.

PÅ/AV-knapp 6

- Anslut nätkontakten till ett felfritt eluttag. Tryck på PÅ/AV-knappen 6. Apparaten börjar arbeta. Lysdioden 5 lyser. Tryck på PÅ/AV-knappen 6 igen, för att slå av apparaten.

Luftmängdsknapp 10

- Det finns tre möjligheter att välja luftmängd. Om luftmängden är högre transporteras mer luft genom filtret. Om man trycker på luftmängdsknappen 10 kan luftmängden ställas in på låg, medel eller hög. Lysdioden 9 visar vilken mängd som har valts.

Tidsinställningsknapp 12

- Tryck på tidsinställningsknappen 12, för att ställa in hur länge luftrenaren ska vara aktiverad. Det finns 4 inställningsmöjligheter: 1, 2, 4 timmar eller obegränsat.
- Tiden kan ställas om på tidsinställningsknappen 12. Inställd tid visas på lysdioderna 11. Om ingen lysdiod lyser är timern avstängd och apparaten är aktiverad för en obegränsad tid.

Joniserings- och UV-knapp 8

- Tryck på joniserings- och UV-knappen 8 för att slå av och på joniseringen och UV-ljuset. När funktionen jonisering och UV-ljus är aktiverad, lyser lysdioden 7.

3.2 Vanliga frågor

Filter

Effekten minskar på filtret med aktivt kol / HEPA-filtret.

- Filtret **15** är mättat med stora mängder smuts. Rengör filtret enligt beskrivningen i avsnitt **4.1**. Kan inte filtret rengöras ordentligt ska det bytas ut.

Elektrostatisk dammsamlare

Effekten minskar på det elektrostatiska filtret.

- De elektrostatiska urladdningstrådarna eller den elektrostatiska dammsamlaren **16** är smutsiga. Rengör och underhåll samlaren.
- Har en av de elektrostatiska urladdningstrådarna lossnat eller gått av? Sätt fast den igen eller ta kontakt med din återförsäljare eller servicestället. Defekta trådar måste demonteras och ersättas.

Det går inte att starta apparaten

- Är kontakten korrekt ansluten i eluttaget? Kontrollera att kontakten sitter korrekt i eluttaget.
- Har apparaten monterats ihop korrekt efter rengöring? Kontrollera att apparaten är korrekt monterad.
- Apparaten fungerar inte om den elektrostatiska dammsamlaren **16** inte sitter korrekt på kontakterna **14** eller om frontpanelen **18** inte sitter korrekt på plats.

4.1 Rengöring och vård

- Stäng av apparaten och dra ut kontakten innan du rengör och underhåller den.
- Rengöring och underhåll bör utföras varannan eller var tredje månad.

Demontera filter

- Demontera frontpanelen: Sätt handen i öppningen på frontpanelen **18**, dra av den och lägg den åt sidan.
- Ta ut den elektrostatiska dammsamlaren **16** med förfiltret.
- HEPA-högeffektsfiltret **15** dras ut med hjälp plösarna på filtrets båda sidor.

Rengöra frontpanelen

- Frontpanelen kan rengöras under rinnande vatten. Är frontpanelen mycket smutsig, kan du använda ett mildt rengöringsmedel vid rengöringen. Spola av ordentligt med vatten efteråt.

Rengöra förfilter

- Ta av förfiltret från den elektrostatiska dammsamlaren genom att trycka plastklämmorna utåt på båda sidorna, så att den elektrostatiska dammsamlaren **16** lossnar från förfiltret **17**. Rengör förfiltret under rinnande vatten. Är det mycket smutsigt kan du använda ett mildt rengöringsmedel vid rengöringen. Spola av ordentligt med vatten efteråt.

Rengöring och underhåll av den elektrostatiska dammsamlaren

- Använd milda rengöringsmedel.
- Använd en tvättsvamp eller en tandborste för att rengöra dammsamlaren 16.
- Du kan använda varmt vatten (under 40 °C).

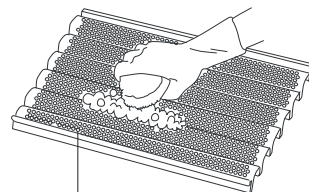

Elektrostatisk dammsamlare
(baksida)

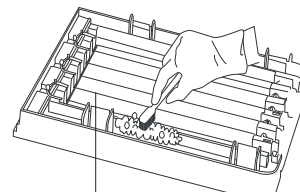

Elektrostatiska urladdningstrådar
(framsida)

- Om det är svårt att få bort smutsen, lägg samlaren 16 i blöt i utspätt rengöringsmedel och använd en tandborste till rengöringen.

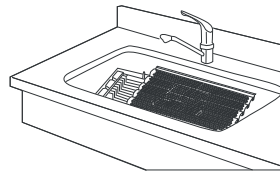

- Se till att inte skada några trådar vid rengöringen av den elektrostatiska dammsamlaren. **Om en elektrisk urladdningstråd går av, fungerar dammsamlingen inte längre, helt eller delvis.**
- Alla defekta trådar måste tas ut ur apparaten omedelbart. Trasiga trådar kan leda till kortslutning eller gnistbildning (ljusbåge). Dessutom kan el-kretsen skadas.
- Ta kontakt med din återförsäljare eller servicestället om du behöver nya urladdningstrådar.
- Använd inga rengöringsmedel som innehåller syra eller lut. Detta leder till rostbildning på dammsamlarens yta.
- Efter rengöringen måste apparatens alla delar vara fullständigt torra innan de kan användas igen. Annars kan elektriska stötar eller felfunktioner inträffa.
- Om den elektrostatiska dammsamlaren 16 inte monteras enligt föreskrifterna, kan den inte förses med ström.

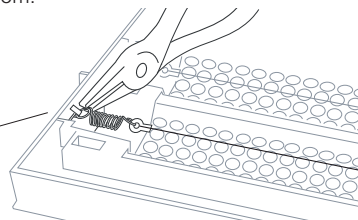

Montering/demontering av trådarna

- Se till att plastmantlarna till de elektriska urladdningstrådarna sitter i korrekt position.

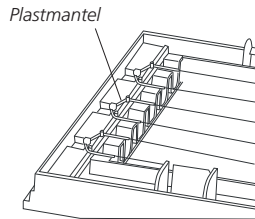

Rengöra och byta ut filter

- Filtret 15 kan ta emot stora mängder damm. Det kan rengöras med en mjuk borste. Byt ut filtret om det är mycket smutsigt och inte kan rengöras ordentligt längre, men senast efter ett års användning.

Byta UV-lampa

- UV-lampans effekt minskar efter en viss tid. Om UV-lampa 13 används ofta måste den bytas ut med tätare intervaller, vanligen efter ett års användning. Stäng av apparaten och dra ut kontakten ur eluttaget. Kontrollera att apparaten inte är strömförande. Ta försiktigt bort UV-lampan ur hållaren.
- Sätt in en ny UV-lampa i hållaren. Kontrollera att den sitter korrekt.

Montera ihop apparaten

1. När alla delar är rengjorda och torra, monteras apparaten ihop igen. Gå tillväga i omvänd ordningsföljd som vid "Demontera filter".
2. På den elektrostatiska dammsamlarens 16 underkant sitter metallkontakter. Kontrollera att de sitter i korrekt position. Annars får apparaten ingen ström.
3. Apparaten är utrustad med två säkerhetspärrar 14. Kontrollera att frontpanelen hakar fast ordentligt. Annars får apparaten ingen ström.

4.2 Hänvisning gällande avfallshantering



Denna apparat får inte kastas i hushållssoporna.

Varje konsument måste lämna in alla elektriska eller elektroniska apparater till motsvarande insamlingsställen, oberoende av om apparaterna innehåller skadliga ämnen eller ej, så att de kan omhändertas på ett miljövänligt sätt.

Kontakta kommunen eller återförsäljaren för att få information om återvinning.

**4.3
Tekniska Data**

| | |
|------------------------|--------------------------------------|
| Namn och modell | : MEDISANA luftrenare APS |
| Strömförsörjning | : 220 - 240 V~ / 50 - 60 Hz |
| Effekt | : 45 W |
| Jon-produktion | : $\geq 1 \times 10^4 / \text{cm}^3$ |
| Väteperoxid-produktion | : $\leq 0,05$ ppm |
| Dammbindningsförmåga | : 0,3 micro 80 % / 1 micro 99,97 % |
| Ljudnivå (dB) | : låg 25 - medel 35 - hög 45 |
| Mått L x B x H | : ca 300 x 193 x 315 mm |
| Vikt | : ca 3280 g |
| Förvaring | : rent och torrt |
| Artikelnummer | : 54500 |
| EAN-nummer | : 40 15588 54500 9 |

Specialtillbehör

(tillval, ingår inte i leveransen)

HEPA-reservdelsfilter

| | |
|---------------|--------------------|
| Artikelnummer | : 54510 |
| EAN-nummer | : 40 15588 54510 8 |

Elektrostatisk dammsamlare

| | |
|---------------|--------------------|
| Artikelnummer | : 54511 |
| EAN-nummer | : 40 15588 54511 5 |

Trepack reservtrådar för dammsamlaren

| | |
|---------------|--------------------|
| Artikelnummer | : 54512 |
| EAN-nummer | : 40 15588 54512 2 |

UV-lampa

| | |
|---------------|--------------------|
| Artikelnummer | : 54513 |
| EAN-nummer | : 40 15588 54513 9 |



Som följd av ständigt pågående produktförbättringar förbehåller vi oss rätten till tekniska förändringar samt förändringar i utförande.

5.1 Garanti och förutsättningar för reparationer

Kontakta inköpsstället vid garantifrågor, eller tag kontakt med kundtjänst direkt. Måste produkten skickas in så bifoga uppgifter om defekten samt en kopia av inköpskvittot.

Följande garantiförutsättningar gäller:

1. På **MEDISANA** produkter lämnas tre års garanti, från inköpsdatum. Inköpsdatum ska vid garantiförehavanden förevisas med inköpskvitto eller faktura.
2. Felaktigheter på grund av material- eller tillverkningsfel åtgärdas kostnadsfritt under garantiperioden.
3. Utförande av garantiåtagande leder inte till förlängning av garantiperioden; detta gäller för själva produkten så väl som för utbytta komponenter.
4. Garantin gäller inte för:
 - a. Alla skador som uppkommer på grund av felaktig hantering, t.ex. vid icke beaktande av bruksanvisningen.
 - b. Skador som kan härledas till iordningsställande eller ingrepp utförda av köparen eller annan, ej auktoriserad, person.
 - c. Transportskador som uppkommit under transport från tillverkaren till användaren eller vid insändning till kundtjänst.
 - d. Tillbehör som utsätts för normalt slitage
5. Ansvar för direkta eller indirekta följskador som förorsakas av produkten är uteslutet, även om skadan på produkten godkänns som garantiåtagande.

MEDISANA AG

Itterpark 7-9
40724 Hilden
Tyskland
Tel.: +49 (0) 2103 / 2007-60
Fax: +49 (0) 2103 / 2007-626
eMail: info@medisana.de
Internet: www.medisana.de

Serviceadressen finns på sista sidan.

1.1 Σας ευχαριστούμε

πολύ για την εμπιστοσύνη σας και σας ευχόμαστε καλή επιτυχία!
Αγοράζοντας τον καθαριστή αέρα **APS** αποκτήσατε ένα προϊόν υψηλής ποιότητας της **MEDISANA**.
Για να έχετε τα επιθυμητά αποτελέσματα και να εξασφαλίσετε μεγάλη διάρκεια ζωής για τον καθαριστή αέρα **APS** της **MEDISANA**, σας συνιστούμε να διαβάσετε με προσοχή τις παρακάτω οδηγίες χρήσης και συντήρησης της συσκευής.



Πριν χρησιμοποιήσετε τη συσκευή μελετήστε προσεκτικά τις οδηγίες χρήσης και ιδιαίτερα τις οδηγίες ασφαλείας και φυλάξτε το εγχειρίδιο για μελλοντική χρήση. Όταν δίνετε τη συσκευή σε άλλα άτομα, δώστε μαζί και αυτό το εγχειρίδιο χρήσης.

1.2 Σημαντικό

- Να προσέξετε προτού συνδέσετε τη συσκευή με την παροχή ρεύματος, αν η τάση ηλεκτρικού δικτύου που αναγράφεται στην ετικέτα τεχνικών στοιχείων της συσκευής ανταποκρίνεται στην τάση του ηλεκτρικού σας δικτύου.
- Η συσκευή δεν προορίζεται για εμπορική χρήση.
- Χρησιμοποιείτε τη συσκευή μόνο σύμφωνα με τις οδηγίες χρήσης. Η αταίτηση για εγγύηση καταργείται όταν η συσκευή χρησιμοποιείται για άλλο σκοπό από τον προβλεπόμενο.
- Μην χρησιμοποιείτε τη συσκευή σε περίπτωση που η συσκευή ή το καλώδιο τροφοδοσίας έχει φθορές, όταν δεν λειτουργεί ομαλά, όταν έχει πέσει κάτω από ή μέσα σε νερό.
- Για να μην πάθετε ηλεκτροπληξία μην προσπαθείτε να αποσυναρμολογήσετε τη συσκευή, ούτε να την επιδιορθώσετε μόνοι σας ούτε να την τροποποιήσετε.
- Σε περίπτωση βλάβης μην επιδιορθώνετε τη συσκευή μόνοι σας και μην τη χρησιμοποιείτε. Ρωτήστε τον αντιπρόσωπο και δώστε τη συσκευή για επισκευή σε ένα εξουσιοδοτημένο συνεργείο.
- Σας επιτρέπεται μόνο να καθαρίζετε τη συσκευή.
- Μην χρησιμοποιείτε τη συσκευή κοντά σε αναφλέξιμα ή εκρηκτικά υλικά γιατί αυτό μπορεί να προκαλέσει φωτιά ή ηλεκτροπληξία.
- Η ελάχιστη απόσταση από ένα αντικείμενο πάνω από τον καθαριστή αέρα θα πρέπει να είναι το λιγότερο 60 cm και η ελάχιστη απόσταση από έναν τοίχο θα πρέπει να είναι το λιγότερο 20 cm.
- Κρατήστε τη συσκευή, συμπεριλαμβανομένου και του καλωδίου, μακριά από καυτές επιφάνειες.
- Μη βάζετε σε λειτουργία τη συσκευή κοντά σε ηλεκτρομαγνητικούς πομπούς υψηλής συχνότητας, επειδή μπορεί να επηρεάσουν τη λειτουργία της συσκευής.
- Για την αποφυγή ζημιών θα πρέπει η συσκευή να έχει απόσταση τουλάχιστον 1 μέτρου από τον υπολογιστή, την τηλεόραση ή το ραδιόφωνο.
- Για την αποφυγή ηλεκτροπληξίας ή βραχυκυκλώματος μην χρησιμοποιείτε τη συσκευή μέσα σε υγρούς χώρους (π.χ. μπάνιο, ντους).
- Κατά τη σύνδεση ή αποσύνδεση της συσκευής από το ρεύμα να έχετε στεγνά χέρια για να μην πάθετε ηλεκτροπληξία.
- Μη βάζετε τη συσκευή μέσα σε νερό ή σε άλλα υγρά.
- Εάν παρ' όλα αυτά εισχωρήσει υγρό μία φορά στη συσκευή, απενεργοποιήστε την ασφάλεια και βγάλτε τη συσκευή από την πρίζα.

1.2 Σημαντικό

- Μην βάζετε μεταλλικά ή άλλα αντικείμενα στις σχισμές εισόδου ή εξόδου αέρα της συσκευής. Διαφορετικά υπάρχει κίνδυνος ηλεκτροπληξίας.
- Κρατήστε τις σχισμές εισόδου και εξόδου αέρα στη συσκευή καθαρές από σκόνη και βρωμιές.
- Μην σκεπάζετε ποτέ τη συσκευή κατά τη λειτουργία της και μην τη χρησιμοποιείτε κάτω από μαξιλάρια ή σκεπάσματα. Αυτό μπορεί να προκαλέσει φωτιά και άλλα ατυχήματα.
- Απενεργοποιείτε τη συσκευή μετά από κάθε χρήση και όταν θέλετε να αποσυνδέσετε τη συσκευή από το ρεύμα αποσυνδέετε πάντα το φις από την πρίζα.
- Πριν από τον καθαρισμό της συσκευής, την αλλαγή του φίλτρου και την αφαίρεση ή τοποθέτηση πρόσθετων εξαρτημάτων να αποσυνδέετε τη συσκευή από το ρεύμα, βγάζοντας το φις από την πρίζα.
- Διατηρείτε τη συσκευή σε στεγνό περιβάλλον.
- Σε περίπτωση που παρουσιαστούν προβλήματα υγείας κατά τη χρήση, συμβουλευθείτε το γιατρό σας. Σε αυτήν την περίπτωση σταματήστε αμέσως τη χρήση της συσκευής.
- Μην αφήνετε τη συσκευή ανεπίβλεπτη, ιδιαίτερα όταν αυτή χρησιμοποιείται κοντά σε παιδιά. Οι ηλεκτρικές συσκευές δεν είναι παιχνίδια.
- Σιγουρευτείτε ότι άτομα που δεν είναι σε θέση να προβούν σε αυτόνομη χρήση της συσκευής λόγω της ηλικίας τους ή κάποιας σωματικής διαταραχής, θα τη χρησιμοποιούν μόνο υπό επιτήρηση.

2.1 Περιεχόμενο παράδοσης και συσκευασία

Ελέγξτε αρχικά την πληρότητα της συσκευής.

Το περιεχόμενο παράδοσης περιλαμβάνει:

- 1 Καθαριστής αέρα **APS**
- 1 Τις οδηγίες χρήσης

Οι συσκευασίες είναι επαναχρησιμοποιήσιμες ή μπορούν να ανακυκλωθούν στον κύκλο πρώτων υλών. Σας παρακαλούμε να αποσύρετε το υλικό συσκευασίας που δεν χρησιμοποιείται πλέον σύμφωνα με τους κανονισμούς. Σε περίπτωση που κατά την αφαίρεση της συσκευής από τη συσκευασία διαπιστώσετε κάποια βλάβη οφειλόμενη στη μεταφορά, σας παρακαλούμε να απευθυνθείτε αμέσως στον έμπορό σας.



ΠΡΟΕΙΔΟΠΟΙΗΣΗ

Προσέχετε ώστε τα πλαστικά συσκευασίας να μην περιέλθουν σε παιδικά χέρια. Υπάρχει κίνδυνος ασφυξίας!

2.2 Ιδιαιτερότητες του καθαριστή αέρα **APS**

Οι εσωτερικοί χώροι δεν διαθέτουν πάντα επαρκή κυκλοφορία αέρα. Αυτή η κατάσταση ευνοεί τη δημιουργία μορίων σκόνης στον αέρα και τη δημιουργία μικροβίων και δυσάρεστων οσμών. Ο νέος καθαριστής αέρα **APS** μπορεί να λύσει αυτό το πρόβλημα και να προσφέρει καθαρό και φρέσκο αέρα στο χώρο σας.

Το φίλτρο υψηλής απόδοσης HEPA συγκεντρώνει τα μόρια της σκόνης από τον αέρα του δωματίου. Χαρακτηρίζεται από τον εξαιρετικό βαθμό συγκέντρωσης σκόνης μέχρι και 99,97 %. Ο ηλεκτροστατικός συλλέκτης σκόνης έχει μεγάλη χωρητικότητα και είναι εύκολος στο

καθάρισμα. Η εφαρμοσμένη τεχνολογία UV ενισχύει την εξόντωση μικροβίων και βακτηρίων στον αέρα. Η τελευταία τεχνολογία ιονισμού εμπλουτίζει τον αέρα που αναπνέουμε στο δωμάτιο με ενεργό οξυγόνο. Έτσι καταπολεμείται η σκόνη και ο καπνός και εξαφανίζονται οι δυσάρεστες οσμές.

Η συσκευή έχει ηλεκτρονικό χειρισμό και εξοικονομεί ενέργεια.

Η συσκευή προορίζεται για τον καθαρισμό του αέρα περιβάλλοντος σε κλειστούς χώρους μέχρι περίπου 25 τ.μ. (π.χ. υπνοδωμάτιο, σαλόνι, γραφείο).

3.1 Λειτουργία

Η συσκευή θα πρέπει να έχει το λιγότερο 20 cm απόσταση από τον τοίχο. Επίσης δεν θα πρέπει να υπάρχουν καθόλου εμπόδια στο πάνω μέρος του καθαριστή αέρα. Μεταξύ της πάνω ακμής του καθαριστή αέρα και ενός αντικειμένου θα πρέπει να υπάρχει το λιγότερο 60 cm απόσταση. Διατηρείτε μία απόσταση το λιγότερο 1 μέτρου από τον υπολογιστή, την τηλεόραση και άλλες ευαίσθητες ηλεκτρικές συσκευές. Τοποθετήστε τη συσκευή σε τέτοιο σημείο ώστε τα παιδιά να μην έχουν καμία πρόσβαση σε αυτή. Τοποθετήστε τη συσκευή σε επίπεδη επιφάνεια που δεν γλιστράει.

Πλήκτρο ενεργοποίησης / απενεργοποίησης 6

- Συνδέστε το ρευματολήπτη σε μία κανονικά εγκατεστημένη πρίζα. Πατήστε το πλήκτρο ενεργοποίησης / απενεργοποίησης 6. Η συσκευή αρχίζει να λειτουργεί. Η λυχνία LED 5 ανάβει. Πατήστε το πλήκτρο ενεργοποίησης / απενεργοποίησης 6 ξανά για να σβήσετε τη συσκευή.

Πλήκτρο επιλογής ροής αέρα 10

- Η συσκευή προσφέρει 3 δυνατότητες επιλογής ροής αέρα. Όσο μεγαλύτερη ροή αέρα έχει επιλεγεί τόσο περισσότερος αέρας περνά μέσα από το φίλτρο. Με το πάτημα του πλήκτρου επιλογής ροής αέρα 10 μπορεί η ροή του αέρα να ρυθμιστεί να είναι χαμηλή, μεσαία ή υψηλή. Η λυχνία LED 9 δείχνει κάθε φορά την εκάστοτε επιλεγμένη κλίμακα.

Χρονοδιακόπτης 12

- Πατήστε τον χρονοδιακόπτη 12 για να ρυθμίσετε τη χρονική διάρκεια που θέλετε να λειτουργήσει ο καθαριστής αέρα. Έχετε στη διάθεσή σας 4 δυνατότητες ρύθμισης: χρονικό όριο 1, 2 ή 4 ωρών ή απεριόριστη λειτουργία.
- Ο χρόνος λειτουργίας μπορεί να επιλεγεί με ένα επιπλέον πάτημα του χρονοδιακόπτη 12. Η λυχνία LED 11 ανάβει σύμφωνα με την επιλεγμένη χρονική διάρκεια. Εάν δεν ανάβει καμία λυχνία LED, τότε ο χρονοδιακόπτης είναι κλειστός και η συσκευή λειτουργεί μέχρι να την απενεργοποιήσετε.

Πλήκτρο ιονισμού και υπεριώδους ακτινοβολίας (UV) 8

- Με το πάτημα του πλήκτρου ιονισμού και υπεριώδους ακτινοβολίας (UV) 8 ενεργοποιείτε και απενεργοποιείτε τον ιονισμό και την υπεριώδη ακτινοβολία (UV). Όταν η λειτουργία ιονισμού και υπεριώδους ακτινοβολίας (UV) είναι ενεργοποιημένη ανάβει η λυχνία LED 7.

**3.2
Συχνές
ερωτήσεις****Φίλτρο**

Η απόδοση του φίλτρου ενεργού άνθρακα / HEPA έχει μειωθεί σημαντικά.

- Το φίλτρο 15 έχει γεμίσει με βρωμιά. Καθαρίστε το φίλτρο όπως περιγράφεται στο 4.1. Εάν η βρωμιά δεν φεύγει πρέπει να αντικαταστήσετε το φίλτρο.

Ηλεκτροστατικός συλλέκτης σκόνης

Η απόδοση του ηλεκτροστατικού φίλτρου έχει μειωθεί σημαντικά.

- Τα ηλεκτρικά σύρματα εκφόρτισης ή ο ηλεκτροστατικός συλλέκτης σκόνης 16 είναι λερωμένα. Καθαρίστε και κάντε συντήρηση στο συλλέκτη.
- Είναι ένα από τα ηλεκτρικά σύρματα εκφόρτισης χαλαρό ή τραβηγμένο; Στερεώστε το ξανά ή επικοινωνήστε με το κατάστημα αγοράς ή το κέντρο σέρβις. Τα ελαττωματικά σύρματα θα πρέπει να αφαιρεθούν και να αντικατασταθούν.

Η συσκευή δεν ενεργοποιείται.

- Έχει συνδεθεί σωστά το φις στην πρίζα ή όχι; Βεβαιωθείτε ότι έχει τοποθετηθεί σωστά το φις.
- Μετά τον καθαρισμό έχει συναρμολογηθεί ξανά σωστά η συσκευή; Βεβαιωθείτε ότι η συσκευή βρίσκεται στη σωστή κατάσταση.
- Η συσκευή δεν λειτουργεί όταν ο ηλεκτροστατικός συλλέκτης σκόνης 16 δεν έχει τοποθετηθεί σωστά στις επαφές 14 ή όταν το μπροστινό κάλυμμα 18 δεν έχει τοποθετηθεί σωστά.

**4.1
Καθάρισμα και
συντήρηση**

- Πριν από τον καθαρισμό της συσκευής να σβήνετε τη συσκευή και να αποσυνδέετε το βύσμα τροφοδοσίας.
- Συνιστάται ο καθαρισμός και η συντήρηση της συσκευής κάθε δύο με τρεις μήνες.

Αφαίρεση φίλτρου

- Αφαιρέστε το μπροστινό κάλυμμα: Πιάστε το άνοιγμα πάνω από το μπροστινό κάλυμμα 18, τραβήξτε και βγάλτε το μπροστινό κάλυμμα.
- Αφαιρέστε τον ηλεκτροστατικό συλλέκτη σκόνης 16 με το πρώτο φίλτρο.
- Το φίλτρο υψηλής απόδοσης HEPA θα το αφαιρέσετε τραβώντας το 15 από τις γλώσσες που βρίσκονται στις δύο πλευρές του φίλτρου.

Καθαρισμός του μπροστινού καλύμματος

- Το μπροστινό κάλυμμα μπορεί να καθαριστεί με καθαρό νερό. Εάν το μπροστινό κάλυμμα είναι πολύ βρώμικο τότε μπορεί να καθαριστεί με ένα ήπιο καθαριστικό. Καθαρίστε το μετά με καθαρό νερό.

Καθαρισμός του πρώτου φίλτρου

- Βγάλτε το πρώτο φίλτρο από τον ηλεκτροστατικό συλλέκτη σκόνης, πιέζοντας τα πλαστικά κλιπ και στις δύο πλευρές προς τα έξω και έτσι αφαιρέστε τον ηλεκτροστατικό συλλέκτη σκόνης 16 από το πρώτο φίλτρο 17. Καθαρίστε το πρώτο φίλτρο με καθαρό νερό. Εάν το πρώτο φίλτρο είναι πολύ βρώμικο τότε μπορεί να καθαριστεί με ένα ήπιο καθαριστικό. Καθαρίστε το μετά με καθαρό νερό.

Καθαρισμός και συντήρηση του ηλεκτροστατικού συλλέκτη σκόνης

- Χρησιμοποιήστε ένα ήπιο καθαριστικό.
- Για τον καθαρισμό του συλλέκτη σκόνης **16** χρησιμοποιήστε ένα σπόγγο ή μία οδοντόβουρτσα.
- Μπορείτε να χρησιμοποιήσετε ζεστό νερό (κάτω από 40 °C).

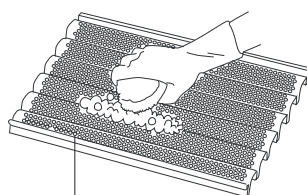

Ηλεκτροστατικός συλλέκτης σκόνης
(πίσω πλευρά)

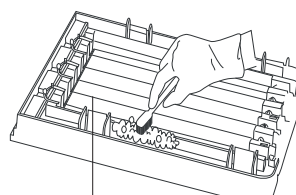

Ηλεκτρικό σύρμα εκφόρτισης
(πρόσωση)

- Εάν η βρωμιά δεν φεύγει εύκολα, μουσκέψτε το συλλέκτη **16** με διαλυτικό καθαριστικό και χρησιμοποιήστε για τον καθαρισμό μία οδοντόβουρτσα.

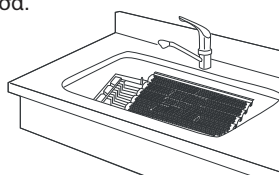

- Προσέξτε οπωσδήποτε να μην καταστρέψετε κανένα σύρμα κατά τον καθαρισμό του ηλεκτροστατικού συλλέκτη σκόνης. **Εάν τραβηχτεί ένα ηλεκτρικό σύρμα εκφόρτισης τότε χάνει η συσκευή εν μέρει ή ολοκληρωτικά την ιδιότητα του συλλέκτη σκόνης.**
- Τα ελαττωματικά σύρματα θα πρέπει να αφαιρεθούν και να αντικατασταθούν. Αλλιώς μπορεί να προκληθεί βραχυκύκλωμα ή να δημιουργηθούν σπινθήρες (βολταϊκό τόξο). Επίσης έτσι μπορεί να πάθει ζημιά το κύκλωμα.
- Εάν χρειάζεστε νέα ηλεκτρικά σύρματα εκφόρτισης επικοινωνήστε με το κατάστημα αγοράς ή το κέντρο σέρβις.
- Κατά τον καθαρισμό αποφύγετε τα καθαριστικά που περιέχουν οξέα ή αλκάλια. Αυτά προκαλούν τη δημιουργία σκουριάς στην επιφάνεια του συλλέκτη σκόνης.
- Μετά από τον καθαρισμό πρέπει να στεγνώσουν όλα τα εξαρτήματα πριν από τη λειτουργία της συσκευής. Αλλιώς μπορεί να πάθετε ηλεκτροπληξία ή να εμφανιστούν δυσλειτουργίες.
- Εάν ο ηλεκτροστατικός συλλέκτης σκόνης **16** δεν τοποθετηθεί σωστά δεν μπορεί να τροφοδοτηθεί με ρεύμα.

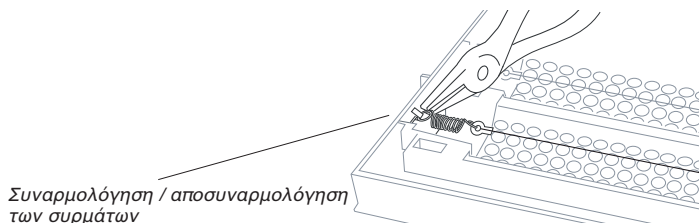

Συναρμολόγηση / αποσυναρμολόγηση
των συρμάτων

- Βεβαιωθείτε ότι τα πλαστικά καλύμματα των ηλεκτρικών συρμάτων εκφόρτισης βρίσκονται στη σωστή θέση.

Πλαστικό κάλυμμα

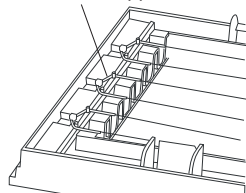

Καθαρισμός και αλλαγή φίλτρου

- Το φίλτρο 15 μπορεί να συγκεντρώσει μεγάλη ποσότητα σκόνης. Για τον καθαρισμό του μπορείτε να χρησιμοποιήσετε μία απαλή βούρτσα. Εάν το φίλτρο είναι τόσο βρώμικο ώστε να μην μπορεί να καθαριστεί αντικαταστήστε το. Το αργότερο όμως όταν έχει χρησιμοποιηθεί ήδη ένα χρόνο.

Αλλαγή λαμπήρα UV

- Η απόδοση του λαμπήρα UV μειώνεται με το χρόνο. Ανάλογα με τη συχνότητα χρήσης είναι αναγκαία η αλλαγή του λαμπήρα UV 13 περίπου κάθε χρόνο. Απενεργοποιήστε τη συσκευή και βγάλτε το καλώδιο από την πρίζα. Βεβαιωθείτε πως η συσκευή δεν τροφοδοτείται με ρεύμα. Βγάλτε προσεκτικά το λαμπήρα UV από την υποδοχή στήριξής του.
- Τοποθετήστε ένα νέο λαμπήρα UV στην υποδοχή στήριξής του. Βεβαιωθείτε ότι η τοποθέτηση έγινε σωστά.

Συναρμολόγηση της συσκευής

1. Όταν όλα τα εξαρτήματα έχουν καθαριστεί και στεγνώσει τοποθετήστε τα ξανά στη συσκευή. Ακολουθήστε την αντίστροφη σειρά από το "Αφαίρεση φίλτρου".
2. Στην κάτω ακμή του ηλεκτροστατικού συλλέκτη σκόνης 16 βρίσκονται μεταλλικά ηλεκτρόδια. Βεβαιωθείτε ότι έχουν τοποθετηθεί στη σωστή θέση. Αλλιώς η συσκευή δεν μπορεί να τροφοδοτηθεί με ρεύμα.
3. Η συσκευή είναι εξοπλισμένη με δύο κλιπ ασφάλειας 14. Βεβαιωθείτε πως το μπροστινό κάλυμμα έχει ασφαλίσει σωστά κατά την τοποθέτηση. Αλλιώς η συσκευή δεν μπορεί να τροφοδοτηθεί με ρεύμα.

4.2 Οδηγίες για τη διάθεση



Η συσκευή αυτή δεν επιτρέπεται να αποσύρεται μαζί με τα οικιακά απορρίμματα. Κάθε καταναλωτής είναι υποχρεωμένος να παραδίνει όλες τις ηλεκτρικές ή ηλεκτρονικές συσκευές, ανεξάρτητα αν εμπεριέχουν βλαβερές ύλες, σε υπηρεσία συλλογής του δήμου του ή στο ειδικό εμπόριο, ώστε να είναι εφικτή η οικολογική απόσυρση των συσκευών αυτών. Αναφορικά με την αποκομιδή, απευθυνθείτε στις τοπικές αρχές ή στον αρμόδιο έμπορο.

| | | |
|-------------------------|----------------------------|--------------------------------------|
| 4.3 | Όνομα και μοντέλο | : MEDISANA Καθαριστής αέρα APS |
| Τεχνικά στοιχεία | Ηλεκτρική τροφοδοσία | : 220 - 240 V~ / 50 - 60 Hz |
| | Απορροφούμενη ισχύς | : 45 W |
| | Εκπομπή Ιόντων | : $\geq 1 \times 10^4 / \text{cm}^3$ |
| | Εκπομπή ενεργού οξυγόνου | : $\leq 0,05 \text{ ppm}$ |
| | Βαθμός συγκέντρωσης σκόνης | : 0,3 micro 80 % / 1 micro 99,97 % |
| | Ένταση θορύβου (dB) | : χαμηλή 25 - μεσαία 35 - υψηλή 45 |
| | Διαστάσεις Μ x Π x Υ | : περ. 300 x 193 x 315 mm |
| | Βάρος | : περ. 3280 g |
| | Συνθήκες αποθήκευσης | : καθαρός και ξηρός |
| | Κωδικός προϊόντος | : 54500 |
| | Αριθμ. EAN | : 40 15588 54500 9 |

Πρόσθετα εξαρτήματα

(κατά παραγγελία, δεν περιλαμβάνεται στη συσκευασία)

ΐλτρο αντικατάστασης HEPA

| | |
|-------------------|--------------------|
| Κωδικός προϊόντος | : 54510 |
| Αριθμ. EAN | : 40 15588 54510 8 |

Ηλεκτροστατικός συλλέκτης σκόνης

| | |
|-------------------|--------------------|
| Κωδικός προϊόντος | : 54511 |
| Αριθμ. EAN | : 40 15588 54511 5 |

Σετ 3 ανταλλακτικών συρμάτων για το συλλέκτη σκόνης

| | |
|-------------------|--------------------|
| Κωδικός προϊόντος | : 54512 |
| Αριθμ. EAN | : 40 15588 54512 2 |

Λαμπήρας UV

| | |
|-------------------|--------------------|
| Κωδικός προϊόντος | : 54513 |
| Αριθμ. EAN | : 40 15588 54513 9 |



Στα πλαίσια συνεχών βελτιώσεων των προϊόντων διατηρούμε το δικαίωμα τεχνικών ή σχηματικών τροποποιήσεων.

5.1 Εγγύηση και όροι επισκευών

Σε περίπτωση εγγυητικής αξίωσης σας παρακαλούμε να απευθυνθείτε στο ειδικό κατάστημα που αγοράσατε τη συσκευή ή κατευθείαν στο Κέντρο Σέρβις. Σε περίπτωση όμως που είναι απαραίτητη η αποστολή της συσκευής, σας παρακαλούμε να την στείλετε με αναφορά του ελαττώματος, επισυναπτοντας και ένα αντίγραφο της απόδειξης αγοράς.

Για την εγγυητική αξίωση ισχύουν οι ακόλουθοι όροι εγγύησης:

1. Για τα προϊόντα **MEDISANA** παρέχεται εγγύηση τριών ετών από την ημερομηνία αγοράς. Σε περίπτωση εγγυητικής αξίωσης η ημερομηνία αγοράς θα πρέπει να αποδεικνύεται μέσω απόδειξης ή τιμολογίου αγοράς.
2. Ελαττώματα οφειλόμενα σε σφάλματα υλικού ή κατασκευής επιδιορθώνονται δωρεάν εντός του χρόνου εγγύησης.
3. Σε περίπτωση παροχής εγγύησης δεν παρατείνεται ο χρόνος εγγύησης, ούτε για τη συσκευή ούτε για εξαρτήματα που αντικαταστάθηκαν.
4. Από την εγγύηση αποκλείονται:
 - α. όλες οι βλάβες, οι οποίες οφείλονται σε ακατάλληλο χειρισμό, π.χ. από παράλειψη τήρησης των οδηγιών χρήσης.
 - β. βλάβες, οι οποίες οφείλονται σε επισκευές ή επεμβάσεις του αγοραστή ή αναρμόδιων τρίτων.
 - γ. βλάβες μεταφοράς, οι οποίες προέκυψαν κατά τη μεταφορά από τον κατασκευαστή προς τον καταναλωτή ή κατά την αποστολή στο Κέντρο Σέρβις.
 - δ. ανταλλακτικά, τα οποία υπόκεινται σε φυσιολογική φθορά.
5. Η ευθύνη για άμεσες ή έμμεσες επακόλουθες ζημιές, οι οποίες προκαλούνται από τη συσκευή, αποκλείεται ακόμα και σε περίπτωση που η ζημιά στη συσκευή αναγνωριστεί ως εγγυητική αξίωση.

Σε περίπτωση που έχετε ερωτήσεις σχετικά με αυτό ή άλλα προϊόντα, είμαστε στη διάθεσή σας να σας απαντήσουμε τις ερωτήσεις σας αυτές.

MEDISANA AG

Itterpark 7-9

D-40724 Hilden

Γερμανία

Τηλ.: +49 (0) 2103 / 2007-60

Φαξ: +49 (0) 2103 / 2007-626

eMail: info@medisana.de

Internet: www.medisana.de

Τη διεύθυνση Σέρβις θα την βρείτε στην τελευταία σελίδα.

D

MEDISANA AG
 Itterpark 7-9
 40724 Hilden
 Tel.: 0 21 03 - 20 07-60
 Fax: 0 21 03 - 20 07-626
 eMail: info@medisana.de
 Internet: www.medisana.de

Im Servicefall wenden Sie sich bitte an:

MEDISANA Servicecenter
 Feuerbach KG
 Corneliusstraße 75
 40215 Düsseldorf
 Tel.: 0211 - 38 10 07
 (Mo-Do: 9-13 Uhr/14-17 Uhr,
 Fr: 9-13 Uhr)
 Fax: 0211 - 37 04 97
 eMail: medisana@t-online.de

GB

MEDISANA HEALTHCARE UK LTD.
 City Business Centre 41 St.
 Olav's Court Surrey Quays
 London SE16 2XB
 Tel.: + 44 / 207 - 237 88 99
 Fax: + 44 / 207 - 252 22 99
 eMail: info@medisana.co.uk
 Internet: www.medisana.co.uk

F / NL / B / L

MEDISANA Benelux NV
 Euregiopark 18
 6467 JE Kerkrade
 Nederland
 Tel.: + 31 / 45 - 5 28 03 89
 Fax: + 31 / 45 - 5 23 35 18
 eMail: info@medisana.nl

I

SANICO S.R.L.
 Via G. Ferraris 31
 20090 Cusago (MI)
 Tel.: + 39 / 02 - 90 39 00 38
 Fax: + 39 / 02 - 90 39 02 79
 eMail: info@sanicare.it
 Internet: www.sanicare.it

E

MEDISANA HEALTHCARE, S.L.
 Plaza Josep Freixa i Argemí, no 8
 08224 Terrassa (Barcelona)
 Tel.: + 34 / 93 - 73 36 70 7
 Fax: + 34 / 93 - 78 88 65 5
 eMail: info@medisana.es
 Internet: www.medisana.es

P

GRUPO RP
 Avda. D.Miguel, 330 -Zona Industrial
 4435-678 Baguim do Monte
 Tel.: +35 / 12 - 29 75 69 64
 Fax: +35 / 12 - 29 75 60 15
 eMail: rickiparodi@mail.telepac.pt
 Internet: www.medisana.pt

FIN

D&L Marketing Oy
 Juvan teollisuuskatu 23
 02920 Espoo
 Tel.: + 358 / 9 - 85 53 08 0
 Fax: + 358 / 9 - 85 53 08 30
 eMail: jan.lindfors@dlmarketing.fi
 Internet: www.dlmarketing.fi

S

ALERE Electronics AB
 Stormbyvägen 2-4
 163 29 SPÅNGA
 Phone: +46 8 761 24 31
 Fax: +46 8 795 42 05
 Internet: www.alere.se

GR

MEDISANA Hellas
 Kosma Etolou & Kazantzaki 10
 141 21 N. Iraklion
 Tel.: + 30 / 210 - 2 75 09 32
 Fax: + 30 / 210 - 2 75 00 19
 eMail: info@medisana.gr
 Internet: www.medisana.gr

MEDISANA®

MEDISANA AG

Itterpark 7-9

40724 Hilden

Deutschland

Tel.: +49 (0) 2103 / 2007-60

Fax: +49 (0) 2103 / 2007-626

eMail: info@medisana.de

Internet: www.medisana.de

54500 03/2008