

Always there to help you

Register your product and get support at

www.philips.com/welcome

PD7042



User manual	3	Brugervejledning	27
Benutzerhandbuch	51	Gebruiksaanwijzing	75
Mode d'emploi	99	Manuale utente	123
Manual del usuario	147	Användarhandbok	171

PHILIPS

Inhoudsopgave

1	Belangrijk	77
	Veiligheid en kennisgevingen	77
	Veiligheid	77
	Compliance	78
	De zorg voor het milieu	79
	Copyright	80
	Garantie	81

2	De draagbare DVD-speler	82
	Wat zit er in de doos?	82
	Overzicht van het apparaat	83

3	Aan de slag	85
	Vorbereiden	85
	In-/uitschakelen	90
	De schermtaal selecteren	90

4	Muziek of films afspelen	91
	Discs afspelen	91
	Extra apparatuur aansluiten	93

5	Instellingen aanpassen	95
	Instellingen aanpassen	95

6	Productinformatie	97
---	-------------------	----

7	Problemen oplossen	98
---	--------------------	----

1 Belangrijk

Veiligheid en kennisgevingen

Lees alle instructies goed door en zorg dat u deze begrijpt voordat u dit product gaat gebruiken. Als er schade ontstaat doordat u instructies niet opvolgt, is de garantie niet van toepassing.

Veiligheid

Gebruik uitsluitend door de fabrikant gespecificeerde toebehoren/accessoires.

Er mag geen vloeistof op het product druppelen of spatten.

Plaats niets op het product dat gevaar kan opleveren, zoals een glas water of een brandende kaars.

Batterijen (batterijdelen of geplaatste batterijen) mogen niet worden blootgesteld aan hoge temperaturen (die worden veroorzaakt door zonlicht, vuur en dergelijke). Er bestaat explosiegevaar als de batterij onjuist wordt vervangen. Vervang de batterij uitsluitend met een batterij van hetzelfde of een gelijkwaardig type.

Breng geen wijzigingen aan het apparaat aan om blootstelling aan straling of een anderszins onveilige werking van dit product te voorkomen.



Waarschuwing

- Als u het netsnoer of de aansluiting op het apparaat gebruikt om het apparaat uit te schakelen, dient u ervoor te zorgen dat deze goed toegankelijk zijn.



Waarschuwing

- Verwijder de behuizing van dit product nooit.
- Geen enkel onderdeel van dit product hoeft ooit te worden gesmeerd.
- Plaats dit product nooit op andere elektrische apparatuur.
- Houd dit product uit de buurt van direct zonlicht, open vuur of warmte.
- Kijk nooit in de laserstraal in dit product.
- Zorg ervoor dat u altijd toegang hebt tot het netsnoer of de stekker om de stroom van dit product uit te schakelen.

Gehoordescherming



A pleine puissance, l'écoute prolongée du baladeur peut endommager l'oreille de l'utilisateur.



Waarschuwing

- Luister om mogelijke gehoorschadiging te voorkomen niet gedurende lange perioden op een hoog volumeniveau.

Het maximale uitgangsvermogen van de speler is niet meer dan 150 mV.

Compliance



Dit product voldoet aan de vereisten met betrekking tot radiostoring van de Europese Unie.

Dit apparaat beschikt over dit label:



Opmerking

- Het typeplaatje bevindt zich aan de onderkant van het apparaat.

De zorg voor het milieu

Milieu-informatie

Er is geen overbodig verpakkingsmateriaal gebruikt. We hebben ervoor gezorgd dat de verpakking gemakkelijk kan worden gescheiden in drie materialen: karton (de doos), polystyreen (buffer) en polyethyleen (zakken en afdekking). Het systeem bestaat uit materialen die kunnen worden gerecycled en opnieuw kunnen worden gebruikt wanneer het wordt gedemonteerd door een gespecialiseerd bedrijf. Houd u aan de plaatselijke regelgeving inzake het weggooien van verpakkingsmateriaal en oude apparatuur.



Uw product is vervaardigd van kwalitatief hoogwaardige materialen en onderdelen die kunnen worden gerecycled en herbruikt.



Als u op uw product een symbool met een doorgekruiste afvalcontainer ziet, betekent dit dat het product valt onder de EU-richtlijn 2002/96/EG. Win inlichtingen in over de manier waarop elektrische en elektronische producten in uw regio gescheiden worden ingezameld.

Neem bij de verwijdering van oude producten de lokale wetgeving in acht en doe deze producten niet bij het gewone huishoudelijke afval. Als u oude producten correct verwijdert, voorkomt u negatieve gevolgen voor het milieu en de volksgezondheid.



Uw product bevat batterijen die, overeenkomstig de Europese richtlijn 2006/66/EG, niet bij het gewone huishoudelijke afval mogen worden weggegooid. Win informatie in over de lokale wetgeving omtrent de gescheiden inzameling van batterijen. Door u op de juiste wijze van de batterijen te ontdoen, voorkomt u negatieve gevolgen voor het milieu en de volksgezondheid. Breng uw product altijd naar een deskundige om de ingebouwde batterij te laten verwijderen.

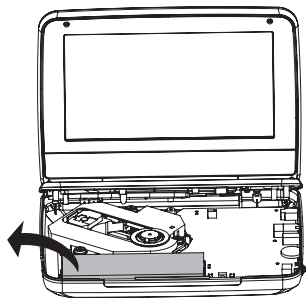

Copyright



Be responsible
Respect copyrights

In dit product is technologie voor kopieerbeveiliging verwerkt die beschermd wordt door Amerikaanse octrooien en andere intellectuele eigendomsrechten

van Rovi Corporation. Het is verboden het apparaat te decompileren of te demonteren.

Specificaties kunnen zonder voorafgaande kennisgeving worden gewijzigd. Handelsmerken zijn eigendom van Koninklijke Philips Electronics N.V. of hun respectieve eigenaars. Philips behoudt zich het recht voor om op elk gewenst moment producten te wijzigen en is hierbij niet verplicht eerdere leveringen aan te passen.



Geproduceerd onder licentie van Dolby Laboratories.
"Dolby" en het dubbel-D-symbool zijn handelsmerken van Dolby Laboratories.



INFORMATIE OVER DIVX VIDEO: DivX® is een digitale video-indeling die is ontwikkeld door DivX, LLC, een dochteronderneming van Rovi Corporation. Dit is een officieel DivX Certified®-apparaat dat DivX-video's kan afspelen. Ga naar divx.com voor meer informatie en softwareprogramma's waarmee u uw bestanden kunt omzetten naar DivX-video's.

INFORMATIE OVER DIVX VIDEO-ON-DEMAND: dit DivX Certified®-apparaat moet zijn geregistreerd om aangeschafte DivX VOD-films (Video-on-demand) te kunnen afspelen. Zoek het gedeelte over DivX VOD op in het instellingenmenu van uw apparaat om de registratiecode te krijgen. Ga naar vod.divx.com voor meer informatie over hoe u de registratie voltooit.

Garantie

- Probeer het product nooit te repareren. Dit kan leiden tot letsel en schade aan het product. Uw garantie komt hierdoor te vervallen.
- Gebruik het product en de accessoires alleen zoals de fabrikant ze heeft bedoeld. Het waarschuwingsteken op de achterkant van het product duidt het risico van een elektrische schok aan.
- Verwijder de klep van het product nooit. Neem altijd contact op met de klantenservice van Philips voor onderhoud of reparaties.
- De garantie vervalt in geval van handelingen die in deze handleiding uitdrukkelijk worden verboden of in geval van aanpassingen of montages die niet in deze handleiding worden aanbevolen of goedgekeurd.

2 De draagbare DVD-speler

Op de DVD-speler kunt u de volgende discs afspelen (waaronder CD-R, CD-RW, DVD±R en DVD±RW):

- DVD-video
- Video-CD
- Audio-CD
- MP3-CD
- DivX
- Discs met JPEG-bestanden

Wat zit er in de doos?





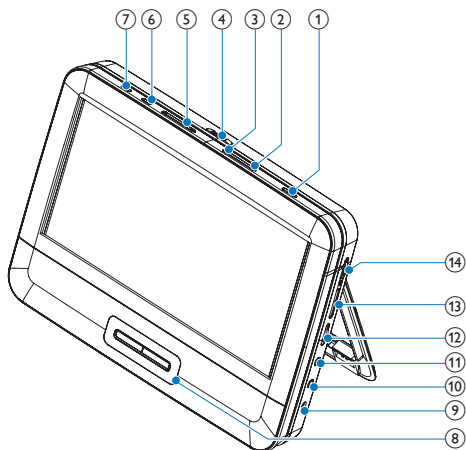

Controleer de inhoud van het pakket:

- 2 apparaten
- 2 netspanningsadapters, ASUC12E-090080 (Philips)
- 1 autoadapter
- 2 AV-kabels
- 2 beugels voor montage in de auto (AY4246)
- 1 draagtas
- 2 hoofdtelefoons (3822)
- 1 gebruikershandleiding

Overzicht van het apparaat



- ① ①
 - Hiermee schakelt u de DVD-speler in of uit.
- ② **OPTIONS**
 - Hiermee hebt u toegang tot opties met betrekking tot de huidige activiteit of instelling.
- ③ **DISC MENU**
 - Bij DVD's opent of sluit u hiermee het discmenu.
 - Bij VCD schakelt u hiermee de PBC-modus (Playback Control) in of uit.
 - Bij VCD's versie 2.0 of SVCD's keert u met deze knop terug naar het menu als PBC is ingeschakeld.
- ④ **OPEN ►**
 - Hiermee opent u het discstation.

- ⑤  • Hiermee gaat u naar de vorige of volgende titel of track of het vorige of volgende hoofdstuk.
- ⑥ **SETUP**
• Hiermee opent of sluit u het instellingenmenu.
- ⑦ **AV MODE**
• Hiermee schakelt u tussen de PAL- en de NTSC-modus.
- ⑧ 
• Hiermee navigeert u door menu's.
- 
• Hiermee kunt u met verschillende snelheden vooruit en achteruit zoeken.
-  **▶ || /OK**
• Hiermee bevestigt u een invoer of selectie.
• Hiermee start, pauzeert en hervat u het afspelen van de disc.
- 
• Hiermee stopt u het afspelen.
- ⑨ **DC IN**
• Aansluiting netvoeding.
- ⑩ **AV OUT**
• Audio/video-uitgang.
- ⑪ 
• Hoofdtelefoonaansluiting.
- ⑫ **VOL +/-**
• Hiermee regelt u het volume.
- ⑬ **RESET**
• Als de speler vastloopt, druk hier dan met een balpen of ander scherp voorwerp om de speler te resetten.
- ⑭ **DVD/AV IN**
• Hiermee schakelt u tussen de DVD- en audio/video-invoermodus (AV).

3 Aan de slag



Let op

- Gebruik de knoppen alleen zoals vermeld in deze handleiding.
- Volg altijd de instructies in dit hoofdstuk op volgorde.

Als u contact opneemt met Philips, wordt u gevraagd naar het model- en serienummer van uw apparaat. Het model- en serienummer bevinden zich op de achterkant van het apparaat. Noteer de nummers hier:

Modelnummer _____

Serienummer _____

Vorbereiden

Opladen

Opladen via de netspanningsadapter

- 1 Druk op ① om de speler uit te schakelen.
- 2 Sluit de meegeleverde netspanningsadapter aan op de speler en het stopcontact.

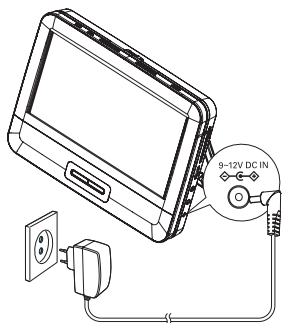

- ↳ De **CHR**-indicator gaat (rood) branden.
- ↳ Wanneer de batterij volledig is opgeladen, gaat de **CHR**-indicator uit.

Opmerking

- U kunt de speler alleen opladen wanneer deze is uitgeschakeld.
- De batterij gaat langer mee als u de batterij meteen na het ontladen opnieuw oplaadt. Als u de speler lange tijd niet gebruikt, laad de batterij dan eens per twee maanden op.

Stroom aansluiten via de autoadapter

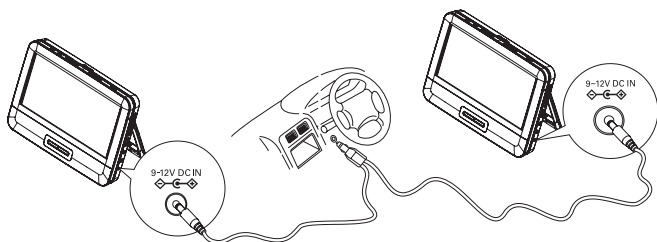

- 1 Druk op  om de speler uit te schakelen.

- 2 Gebruik de meegeleverde autoadapter om de speler op de sigarettenaansteker in uw auto aan te sluiten.

De speler in uw auto monteren (voor gebruik in de auto)

Gebruik de automontagekit om de speler aan de hoofdsteun van de stoel in uw auto te monteren.

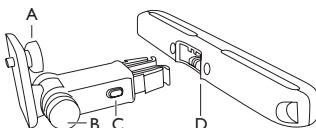

- A. Bevestigingsschroefknop voor DVD-speler
B. Draaiknop voor instelling kijkhoek
C. Ontgrendelingsknop
D. Hoofdsteunbeugel



Waarschuwing

- Verwijder de montagekit en de DVD-speler van de stoel wanneer u de DVD-speler niet gebruikt.

De DVD-speler op de hoofdsteun monteren

- 1 Bevestig de hoofdsteunbeugel aan de hoofdsteun van de voorstoel.

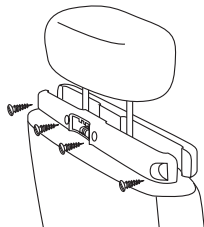

- ① Bevestig de beugel aan de stangen van de hoofdsteun.

- ② Draai de schroeven vast om de beugel stevig aan de stangen te bevestigen.

2 De beugel voor de DVD-speler aan de draagbare DVD-speler bevestigen:

- ① Positioneer de bevestigingsschroef van de beugel voor het schroefgat aan de achterzijde van de DVD-speler.
- ② Schroef de beugel vast aan de DVD-speler.

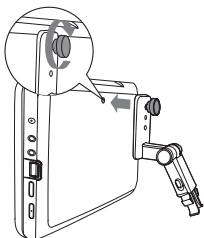

Er zitten drie gaten in de beugel. Het maakt niet uit welk gat u gebruikt.

3 Bevestig de DVD-speler aan de hoofdsteun.

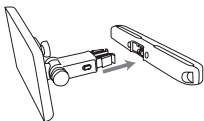

- Bevestig de beugel van de DVD-speler aan de hoofdsteunbeugel.

4 Stel de kijkhoek in.

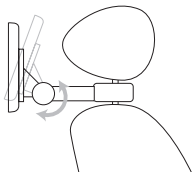

- ① Draai de instellingsknop los.
- ② Stel de kijkhoek naar wens in.
- ③ Draai de draaiknop vast.

De DVD-speler van de hoofdsteun verwijderen

- Druk op de ontgrendelingsknop

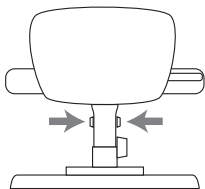

Een speler als dual screen gebruiken

Als u twee spelers dezelfde inhoud wilt laten afspelen, gebruikt u één speler als dual screen:

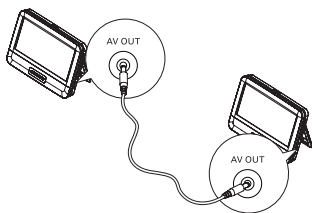

- 1 Gebruik de meegeleverde AV-kabel via **AV OUT** om de twee spelers te verbinden.
- 2 Een speler als dual screen gebruiken:
 - Schuif **DVD/AV IN** op de speler naar **AV IN**.
 - ↳ U kunt de disc op nog een speler zien afspelen.

In-/uitschakelen

- 1 Druk op **Ⓚ** om de speler in te schakelen.
↳ Het aan-uitlampje gaat branden.
- 2 Druk op **Ⓚ** om de speler uit te schakelen.
↳ Het aan-uitlampje gaat uit.

De schermtaal selecteren

U kunt een andere taal voor de schermtaal kiezen.

- 1 Schuif de **DVD/AV IN**-knop naar **DVD**.
- 2 Druk op **SETUP**.
↳ Het instellingenmenu wordt weergegeven.



- 3 Ga naar **[-- General Setup Page --] > [OSD Language]** (displaytaal).
- 4 Druk op **▲ / ▼** om een taal te selecteren.
- 5 Druk op **▶||/OK** om te bevestigen.
- 6 Druk op **SETUP** om af te sluiten.

4 Muziek of films afspelen

Discs afspelen

- 1 Schuif de **DVD/AV IN**-knop naar **DVD**.
- 2 Verschuif **OPEN ▶** op het apparaat.
- 3 Plaats de disc met het etiket naar u toe.
- 4 Duw de klep naar beneden om het discstation te sluiten.
 - ↳ Het afspelen wordt automatisch gestart. Druk als dat niet het geval is op **▶||/OK**.
 - Als er een menu wordt weergegeven, selecteert u een item en drukt u vervolgens op **▶||/OK** om het afspelen te starten.
 - Druk op **▶||/OK** om het afspelen te onderbreken. Druk nogmaals op deze knop om het afspelen te hervatten.
 - Druk tweemaal op **■** om het afspelen te stoppen.
 - Druk op **◀|** of **|▶** om het vorige/volgende item te selecteren.
 - Druk een of meerdere keren op **◀◀** of **▶▶** om te zoeken in een video-/audiobestand.

Afspeloelpties

Ondertitelingstaal selecteren

Voor DVD's die twee of meer ondertitelingstalen bevatten:

- 1 Druk op **OPTIONS**.
 - ↳ Het optiemenu wordt weergegeven.
- 2 Selecteer **[Subtitle]**.
- 3 Druk op **◀◀/▶▶** om een ondertitelingstaal te selecteren.
- 4 Druk op **▶||/OK** om te bevestigen.

Gesproken taal selecteren

Voor DVD's die twee of meer ondertitelingstalen bevatten:

- 1 Druk op **OPTIONS**.
↳ Het optiemenu wordt weergegeven.
- 2 Selecteer **[Audio]**.
- 3 Druk op **◀◀/▶▶** om een taal te selecteren.
- 4 Druk op **▶||/OK** om te bevestigen.

Herhalen

Tijdens het afspelen kunt u verschillende herhalingsopties selecteren.

- 1 Druk op **OPTIONS**.
↳ Het optiemenu wordt weergegeven.
- 2 Kies **[Repeat]** en druk vervolgens op de navigatietoetsen om een herhalingsoptie te kiezen.
Bij DVD's
 - **[Repeat Off]**: de herhaalmodus uitschakelen
 - **↻ [Chapter]**: het huidige hoofdstuk herhalen
 - **↻ [Title]**: de huidige titel of track herhalen
 - **↻ [All]**: alle titels op de disc herhalenVoor VCD/MP3/CD/DivX
 - **[Repeat Off]**: de herhaalmodus uitschakelen
 - **↻ [Track]**: de huidige track herhalen
 - **↻ [All]**: alle tracks herhalen
- 3 Selecteer een optie en druk op **▶||/OK** om te bevestigen.
- 4 Druk op **OPTIONS** om af te sluiten.



Tip

- Bij VCD's, indien PBC is ingeschakeld, is het niet mogelijk items te herhalen.

De afspeeltijd weergeven

Druk tijdens het afspelen op **OPTIONS**.

↳ Het optiemenu wordt weergegeven.

- 1 Kies **[Time Disp.]** en druk dan op **◀◀/▶▶** om een displayoptie te kiezen.
↳ De weergaveopties verschillen per type disc.

Optie

Actie

[Title Elapsed]/[Chapter Elapsed]	Hiermee geeft u de verstreken tijd van de DVD-titel of het hoofdstuk weer.
[Title Remain]/[Chapter Remain]	Hiermee geeft u de resttijd van de DVD-titel of het hoofdstuk weer.
[Total Elapsed]/[Single Elapsed]	Hiermee geeft u de verstreken tijd van de VCD/SVCD-disc of -track weer.
[Total Remain]/[Single Remain]	Hiermee geeft u de resttijd van de VCD/SVCD-disc of -track weer.

2 Selecteer een optie en druk vervolgens op ►||/OK.

Audiomodus selecteren

Als u VCD's afspeelt, kunt u een audiomodus selecteren.

- 1 Druk op **OPTIONS**.
↳ Het optiemenu wordt weergegeven.
- 2 Selecteer **[Audio]**.
- 3 Druk op ◀◀/▶▶ om een audiokanaal te kiezen: **[Stereo]**, **[Mono Left]** of **[Mono Right]**.

Foto's draaien

Alleen voor JPEG-CD's. Terwijl de JPEG wordt weergegeven:

- Druk op ▲ om naar boven/beneden te draaien.
- Druk op ▼ om naar links/rechts te draaien.

Extra apparatuur aansluiten

U kunt de speler aansluiten op een TV of op een versterker om DVD's te kijken.

Het apparaat aansluiten op een TV



Let op

- Schakel de speler uit voordat u extra apparatuur installeert.

Sluit elke AV-kabel (de AV-kabel die op de TV wordt aangesloten is niet meegeleverd) aan op de aansluiting met dezelfde kleur:

- de gele kabel hoort bij de gele video-aansluiting.
- de rode en witte kabel horen bij respectievelijk de rode en witte aansluiting.

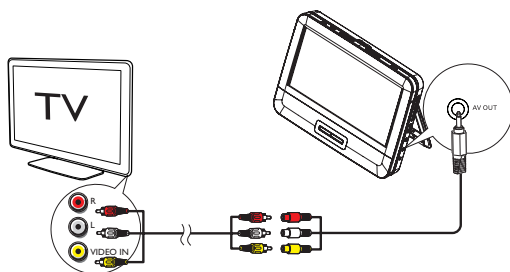

5 Instellingen aanpassen

Instellingen aanpassen

Om nog meer plezier te hebben van de speler kunt u in het menu **SETUP** de instellingen nauwkeurig op uw wensen afstemmen.

- 1 Druk op **SETUP**.
↳ Het instellingenmenu wordt weergegeven.
- 2 Gebruik de navigatietoetsen om een optie te selecteren en druk ter bevestiging op **▶||/OK**.

[-- General Setup Page --]

[OSD Language]	Hiermee selecteert u een displaytaal.
[Screen Saver]	Hiermee activeert/deactiveert u de schermbeveiliging.
[Last Memory]	Kies of u het afspelen wilt starten vanaf het punt waar de video vorige keer werd gestopt.
[Angle Mark]	Hiermee selecteert u weergaveopties voor hoekmarkering.

[-- Video Setup Page --]

[Brightness]	Hiermee past u de helderheid van het scherm aan.
[Contrast]	Hiermee past u het contrast van het scherm aan.
[TV Display]	Hiermee kiest u een beeldverhouding.
[TV Type]	Hiermee kiest u een TV-norm.

[-- Battery Life Setup Page --]

[LCD Backlight]	Hiermee past u het standaardhelderheidsniveau van de achtergrondverlichting aan.
-----------------	--

[-- Preference Page --]

[Audio]	Hiermee kiest u een audiotaal.
[Subtitle]	Hiermee selecteert u de ondertitelingstaal van de DVD.
[Disc Menu]	Hiermee selecteert u een taal voor het discmenu.
[Parental]	Hiermee kiest u een kinderslot.
[DivX Subtitle]	Hiermee selecteert u de DivX-ondertitelingstaal.
[Password]	Hiermee wijzigt u het wachtwoord (standaard 3308).
[DivX VOD]	Hiermee vraagt u de DivX-registratiecode op.
[Default]	Hiermee herstelt u de oorspronkelijke instellingen.

- 3** Druk op ◀◀ om naar het vorige menuniveau terug te gaan.
- 4** Druk op **SETUP** om af te sluiten.

6 Productinformatie



Opmerking

- Productinformatie kan zonder voorafgaande kennisgeving worden gewijzigd.

Afmetingen

- Apparaat 195 x 152 x 29 mm

Gewicht

- Apparaat 0,7 kg

Netspanningsadapter ASUC12E-090080 (Philips)

Voeding Invoer: 100 - 240 V~, 50/60 Hz,
0,3 A

Uitvoer: DC 9V \equiv 0,8 A (min.)

Energieverbruik 9,0 W

Gebruikstemperatuur 0 - 45 °C

Golflengte laser 650 nm

Video-uitvoer

Formaat PAL en NTSC

Uitgangsniveau 1 V_p - p \pm 20%

Belastingimpedantie 75 Ω

Audio-uitgang

Audio uit (analoge audio) Uitgangsniveau: 2V \pm 10%

Belastingimpedantie 10 K Ω

Vervorming + ruis audio \leq -80 (1 kHz)

Frequentierespons 20 Hz - 20 kHz \pm 1 dB

Signaal-ruisverhouding \geq 80 dB

Kanaalscheiding \geq 80 dB

Dynamisch bereik \geq 80 dB

7 Problemen oplossen

Geen stroom

- Zorg ervoor dat beide stekkers van het netsnoer goed zijn aangesloten.
- Controleer of het stopcontact of de sigarettenaansteker in de auto goed werkt.

Geen geluid

- Pas het volume aan.
- Zorg ervoor dat de AV-kabel goed is aangesloten.

Vervormd beeld

- Reinig de disc. Wrijf met een schone, zachte, pluisvrije doek van binnen naar buiten.
- Zorg ervoor dat het video-uitvoerformaat van de disc compatibel is met de TV.
- Pas het video-uitvoerformaat aan uw TV of programma aan.
- Voor het maken van uw LCD-scherm werd zeer geavanceerde technologie toegepast. Er kunnen echter zwarte stipjes en/of heldere stipjes (rood, blauw, groen) continu zichtbaar zijn op het LCD-scherm. Dit is een logisch gevolg van het productieproces en is niet te wijten aan een storing.

De disc kan niet worden afgespeeld

- Controleer of de disc met het etiket naar boven is geplaatst.
- Reinig de disc. Wrijf met een schone, zachte, pluisvrije doek van binnen naar buiten.
- Probeer een andere disc om te controleren of de huidige disc is beschadigd.

Werkt niet goed of loopt vast

- Druk met een balpen of ander scherp voorwerp op **RESET** om de speler uit te schakelen en druk op **⓪** om opnieuw op te starten.

De speler voelt warm aan

- Wanneer de speler gedurende langere tijd in gebruik is, wordt de buitenkant warm. Dit is normaal.



Specifications are subject to change without notice
© 2012 Koninklijke Philips Electronics N.V.
All rights reserved.

PD7042_12_UM_V2.0

