



LED-tv

Installatiehandleiding



ongekende mogelijkheden

Bedankt voor het aanschaffen van dit Samsungproduct. Registreer uw product voor een uitgebreidere service op

www.samsung.com/register

Model _____ Serienr. _____

De afbeeldingen en illustraties in deze gebruikershandleiding dienen alleen ter referentie en kunnen afwijken van het werkelijke uiterlijk van het product. Het ontwerp en de specificaties van het product kunnen zonder voorafgaande kennisgeving worden gewijzigd.

Instructies

Deze tv bevat interactieve functies via een set-backbox (SBB/STB) die wordt aangesloten op de tv en andere tv's in een via de computer beheerd systeem voor hotels en andere hospitalitybedrijven.

Interactief : wanneer de tv voor de eerste keer wordt ingeschakeld, wordt er een opdracht verzonden om de SBB/STB te identificeren. Zodra deze is geïdentificeerd schakelt de tv naar de modus ONLINE en kunt u de tv volledig via de SBB/STB bedienen.

Wanneer de tv zich in de modus ONLINE bevindt, worden er geen IR-opdrachten (afstandsbediening van Samsung) meer ontvangen en functioneert de tv overeenkomstig het interfaceprotocol.

Standalone: als de SBB/STB niet wordt herkend, moet de tv naar de modus STANDALONE worden geschakeld. De functionaliteit in deze modus is beperkt.

Gebruiksmodi

Wanneer deze tv (in de hotelmodus) wordt bediend via een SBB/STB, heeft de tv een van de volgende twee statussen:

- ONLINE of STANDALONE. In de modus STANDALONE fungeert de tv als een hotel-tv, maar zonder de actieve communicatie. Dit om te voorkomen dat gasten het systeem proberen te misleiden door de SBB/STB los te koppelen.



Voor meer informatie over het instellen van de standalone- of interactieve zie pagina 21-24 (De gegevens voor de hoteloptie instellen: standalonemodus en interactieve modus)

- Om te voorkomen dat gasten het tv-systeem 'misleiden', zijn bepaalde functies mogelijk niet beschikbaar.
- Geen hoofdmenu (interactieve modus) of kanalenmenu, Plug & Play in het hoofdmenu (modus Standalone)
- Beperkt volume en de paneeltoetsen vergrendelen of ontgrendelen

Waarschuwing over stilstaand beeld

Vermijd de weergave op het scherm van stilstaande beelden (zoals jpeg-foto's) of statische beeldelementen (zoals het logo van tv-programma's, een panorama- of 4:3-beeldverhouding, een aandelen- of nieuwsticker onder aan het scherm, enz.). De voortdurende weergave van een statisch beeld kan ertoe leiden dat de fosforlaag van het scherm ongelijkmatig slijt. Dit kan ten koste gaan van de beeldkwaliteit. Volg de onderstaande aanbevelingen op om de kans hierop te verkleinen:

- Vermijd langdurige weergave van hetzelfde tv-kanaal.
- Probeer beelden altijd schermvullend weer te geven; gebruik het menu voor het beeldformaat voor de beste optie.
- Reduceer de helderheid en het contrast tot de minimaal benodigde waarden voor de gewenste beeldkwaliteit; hogere waarden kunnen het opbrandproces versnellen.
- Gebruik regelmatig alle tv-functies die bedoeld zijn voor het tegengaan van beeldretentie en het opbranden van het scherm; raadpleeg de desbetreffende pagina's in de gebruikershandleiding voor meer informatie.

Installatieruimte

Bewaar de nodige afstand tussen het product en andere objecten (bijvoorbeeld muren) zodat er een goede ventilatie mogelijk is.

Wanneer u dit niet doet, kan dit door een stijging van de interne temperatuur resulteren in brand of andere problemen.

- 🔧 Bij gebruik van een voet of wandbevestiging mogen er alleen onderdelen worden gebruikt die door Samsung Electronics zijn geleverd.
 - Het gebruik van onderdelen van een andere fabrikant kan leiden tot problemen met het product of zelfs tot lichamelijk letsel doordat het product valt.
- 🔧 Het uiterlijk van het product kan afwijken van het afgebeelde apparaat.

Plaatsing op een voet.

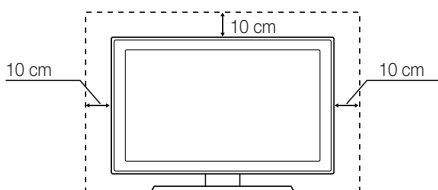

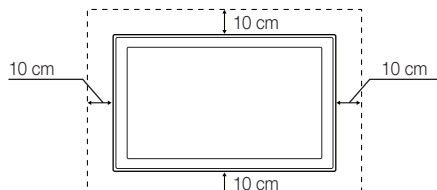

Plaatsing met een wandbevestiging.



Inhoud

• Instructies	2
• Gebruiksmodi	2
• Waarschuwing over stilstaand beeld	2
• Installatieruimte	2
• Accessoires	4
• De LED-televisievoet installeren.....	5
• Overzicht van het aansluitpaneel	6
• De controller van de tv (schermtoets) gebruiken	8
• Samsung Smart Control.....	9
• Overzicht van de afstandsbediening.....	12
• De tv op de SBB aansluiten	13
• De badkamerluidsprekers aansluiten.....	15
• De MediaHub HD aansluiten	17
• De RJP (Remote Jack Pack) aansluiten.....	18
• Aansluiten op een COMMON INTERFACE-sleuf (de kaartsleuf op de televisie)	20
• De gegevens voor de hoteloptie instellen	21
• De wandbevestiging plaatsen	59
• De tv vastzetten aan de wand.....	60
• Kensington-antidiefstalslot	61
• Specificaties	62
• Fysiek	63

Accessoires

-  Controleer of de volgende onderdelen bij uw LED-tv zijn geleverd. Neem contact op met uw verkoper als er onderdelen ontbreken.
-  De vorm en kleur van de items kunnen enigszins afwijken. Dit is afhankelijk van het model.

- | | |
|-------------------------------------------------------------------------------------------------------------------------------------------------------------------------|------------------------------------------------------------------------------------------------------------------------------------------------------------------------------------|
| <ul style="list-style-type: none"> • Smart Touch Control en batterijen (AA x 2) • Afstandsbediening en batterijen (AAA x 2) • Snelgids | <ul style="list-style-type: none"> • Netsnoer/gegevenskabel • Instructies eigenaar • veiligheidsvoorschriften (niet beschikbaar op alle locaties) |
|-------------------------------------------------------------------------------------------------------------------------------------------------------------------------|------------------------------------------------------------------------------------------------------------------------------------------------------------------------------------|

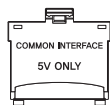

CI-kaartadapter



Kabelhouder (2 EA)

-  De voet en de bijbehorende schroeven worden mogelijk niet bij het product geleverd. Dit is afhankelijk van het model.
-  De gegevenskabel wordt mogelijk niet bij het product geleverd. Dit is afhankelijk van de SI-leverancier.

	<p>Correcte verwijdering van dit product (elektrische & elektronische afvalapparatuur)</p> <p>Dit merkteken op het product, de accessoires of het informatiemateriaal duidt erop dat het product en zijn elektronische accessoires (bv. lader, headset, USB-kabel) niet met ander huishoudelijk afval verwijderd mogen worden aan het einde van hun gebruiksduur. Om mogelijke schade aan het milieu of de menselijke gezondheid door ongecontroleerde afvalverwijdering te voorkomen, moet u deze artikelen van andere soorten afval scheiden en op een verantwoorde manier recyclen, zodat het duurzame hergebruik van materiaalbronnen wordt bevorderd. Huishoudelijke gebruikers moeten contact opnemen met de winkel waar ze dit product hebben gekocht of met de gemeente waar ze wonen om te vernemen waar en hoe ze deze artikelen milieuvriendelijk kunnen laten recyclen. Zakelijke gebruikers moeten contact opnemen met hun leverancier en de algemene voorwaarden van de koopovereenkomst nalezen. Dit product en zijn elektronische accessoires mogen niet met ander bedrijfsafval voor verwijdering worden gemengd.</p>
	<p>Correcte behandeling van een gebruikte accu uit dit product (Van toepassing op de Europese Unie en andere Europese landen met afzonderlijke inzamelingsystemen voor accu's en batterijen.)</p> <p>Dit merkteken op de accu, handleiding of verpakking geeft aan dat de accu in dit product aan het einde van de levensduur niet samen met ander huishoudelijk afval mag worden weggegooid. De chemische symbolen Hg, Cd of Pb geven aan dat het kwik-, cadmium- of loodgehalte in de accu hoger is dan de referentieniveaus in de Richtlijn 2006/66/EC. Indien de gebruikte accu niet op de juiste wijze wordt behandeld, kunnen deze stoffen schadelijk zijn voor de gezondheid van mensen of het milieu. Ter bescherming van de natuurlijke hulpbronnen en ter bevordering van het hergebruik van materialen, verzoeken wij u afgedankte accu's en batterijen te scheiden van andere soorten afval en voor recycling aan te bieden bij het gratis inzamelingsstelsel voor accu's en batterijen in uw omgeving.</p>

De LED-televisievoet installeren

Onderdelen van de voet

Gebruik de meegeleverde onderdelen om de voet te installeren.

 De vorm van de standaard van het product kan afhankelijk van het model variëren.

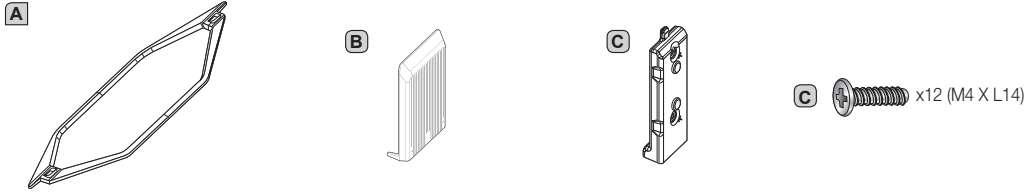

• Voet

• Voetgeleider (2EA)

• Bracket Stand (2EA)

• Schroeven

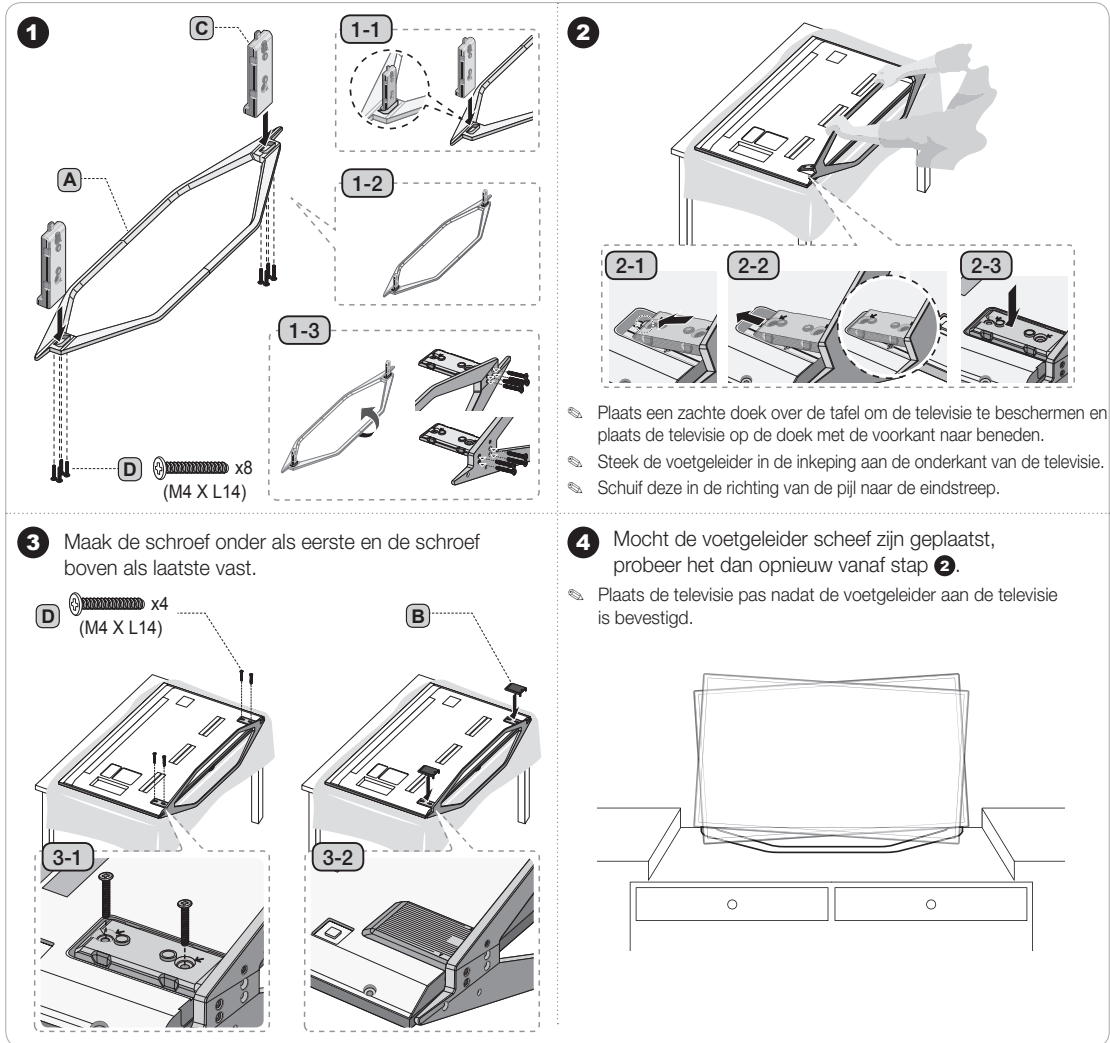

Overzicht van het aansluitpaneel

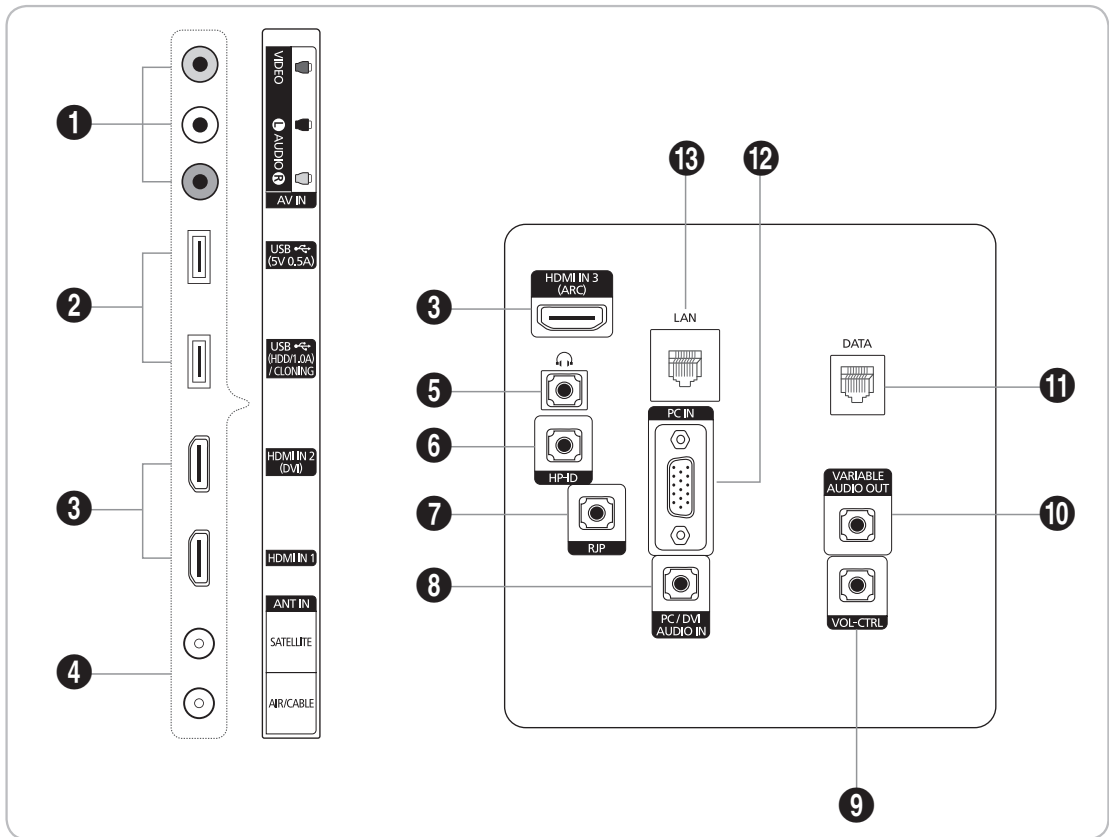

Zorg ervoor dat de tv is uitgeschakeld wanneer u een extern apparaat aansluit.

Zorg er bij het aansluiten van een extern apparaat voor dat de kleuren van de aansluiting en de kabel overeenkomen.

1 AV IN

- Sluit de audiokabels aan op “R-AUDIO-L” op uw tv en de andere uiteinden op de overeenkomstige audio-uitgangen op een AV-apparaat.
- Aansluiting voor Component-video/-audio.
- Sluit de RCA-audiokabels (optioneel) aan op de uitgangen “R - AUDIO - L” aan de achterzijde van de tv en sluit de andere uiteinden aan op de corresponderende audio-uitgangen van het externe apparaat.
- Als u de AV IN-aansluiting gebruikt, komt de kleur van de AV IN [Y/VIDEO]-aansluiting (groen) niet overeen met de kleur van de videokabel (geel).

2 USB (5V 0.5A) USB (HDD/1.0A) / CLONING

- Aansluiting voor software-upgrades en Startpagina Inhoud, enz.
- Serviceverbinding.

3 HDMI IN 1, 2(DVI), 3(ARC): maakt verbinding met de HDMI-aansluiting van een apparaat met HDMI-uitvoer.

- Voor een HDMI-naar-HDMI-verbinding is geen audioaansluiting nodig.
- Gebruik de HDMI IN 2(DVI)-aansluiting voor een DVI-verbinding met een extern apparaat. Gebruik een DVI-naar-HDMI-kabel of een DVI-HDMI-adapter (DVI-naar-HDMI) voor een videoaansluiting en de PC/DVI AUDIO IN-ingangen voor audio.

4 ANT IN (SATELLITE), (AIR/CABLE)

- Voor een juiste weergave van de kanalen moet de tv een signaal ontvangen via een van de volgende bronnen:
- Een buitenantenne / een kabeltelevisiesysteem

- 5 **HEADPHONE JACK:** De hoofdtelefoon kan worden aangesloten op de hoofdtelefoonuitgang van uw tv. Wanneer de hoofdtelefoon is aangesloten, worden de ingebouwde luidsprekers uitgeschakeld.
- 6 **HP-ID:** Sluit de kabel tegelijkertijd aan op de HP-ID en hoofdtelefoonaansluiting en verbind deze met een aparte hoofdtelefoonbox. Zie pagina 16. Als de hoofdtelefoon wordt aangesloten op een hoofdtelefoonbox werkt deze hetzelfde als bij de hoofdtelefoonfunctie.

Weergavemodi

U kunt ook een van de standaardresoluties gebruiken die in de kolom Resolutie worden vermeld. De televisie wordt automatisch aangepast aan de resolutie die u kiest.

Nadat u een computer op de tv hebt aangesloten, stelt u de schermresolutie voor de tv in op de computer. De optimale resolutie is 1920 x 1080 bij 60 Hz. Als een andere resolutie is ingesteld dan is aangegeven in de tabel hieronder, geeft de tv mogelijk niets weer. Stel de resolutie juist in en raadpleeg de gebruikershandleiding of de grafische kaart van de computer. De resoluties in de tabel worden aangeraden.

 De optimale resolutie is 1920 x 1080 bij 60 Hz.

Modus	Resolutie	Horizontale frequentie (kHz)	Verticale frequentie (Hz)	Pixelklokfrequentie (MHz)	Synchronisatiepolariteit (H/V)
IBM	720 x 400	31,469	70,087	28,322	-/+
MAC	640 x 480	35,000	66,667	30,240	-/-
	832 x 624	49,726	74,551	57,284	-/-
	1152 x 870	68,681	75,062	100,000	-/-
VESA DMT	640 x 480	31,469	59,940	25,175	-/-
	640 x 480	37,861	72,809	31,500	-/-
	640 x 480	37,500	75,000	31,500	-/-
	800 x 600	37,879	60,317	40,000	+/+
	800 x 600	48,077	72,188	50,000	+/+
	800 x 600	46,875	75,000	49,500	+/+
	1024 x 768	48,363	60,004	65,000	-/-
	1024 x 768	56,476	70,069	75,000	-/-
	1024 x 768	60,023	75,029	78,750	+/+
	1152 x 864	67,500	75,000	108,000	+/+
	1280 x 1024	63,981	60,020	108,000	+/+
	1280 x 1024	79,976	75,025	135,000	+/+
	1280 x 720	45,000	60,000	74,250	+/+
	1280 x 800	49,702	59,810	83,500	-/+
	1280 x 960	60,000	60,000	108,000	+/+
	1366 x 768	47,712	60,015	85,500	+/+
	1440 x 900	55,935	59,887	106,500	-/+
1600 x 900RB	60,000	60,000	108,000	+/+	
1680 x 1050	65,290	59,954	146,250	-/+	
1920 x 1080	67,500	60,000	148,500	+/+	

 Bij gebruik van de HDMI/DVI-kabelverbinding moet u de **HDMI IN 2**-aansluiting (DVI) gebruiken.

 De interlacemodus wordt niet ondersteund.

 De tv werkt mogelijk niet normaal als er een afwijkend videoformaat wordt geselecteerd.

 Afzonderlijke modus en compositemodus worden ondersteund. SOG wordt niet ondersteund.

7 **RJP:** deze poort is een RJP-communicatiepoort (Remote Jack Pack) waarmee u verschillende apparaten op een aanvullende module kunt aansluiten om het gebruiksgemak van het apparaat te verbeteren.

8 **PC/DVI AUDIO IN:** voor een verbinding met de audio-uitgang op uw computer.

9 **VOL-CTRL:** hiermee past u het volume van de badkamerluidsprekers aan. Verbind de Bathroom Wall Box met de VOLCTRL- poort.

10 **VARIABLE AUDIO OUT:** wordt gebruikt voor de uitvoer van de badkamerluidsprekers. Verbind de Bathroom Wall Box met de variabele poort (RCA).

11 **DATA**

– Wordt gebruikt voor ondersteuning van de gegevenscommunicatie tussen de tv en de SBB.





– De tv-aansluiting is van het type RJ-12.

12 **PC IN:** voor een verbinding met de video-uitgang op uw computer.

13 **LAN:** Verbinding maken met het bedraad LAN via een CAT 7-kabel.

De controller van de tv (schermtoets) gebruiken

Tv-bediening is een knop met meerdere richtingen waarmee u zonder afstandsbediening kunt navigeren.

-  Sommige functies die een pincode vereisen, zijn mogelijk niet beschikbaar.
-  De vorm en kleur van het product kunnen afhankelijk van het model variëren.
-  Het menu wordt afgesloten als de afstandsbediening langer dan 1 seconde wordt ingedrukt.
-  Als u de functie selecteert door de afstandsbediening omhoog/omlaag/naar links/ naar rechts te bewegen moet u ervoor zorgen dat u niet op de afstandsbediening drukt. Als u eerst drukt, kunt u niet omhoog/omlaag/naar links/naar rechts bewegen.

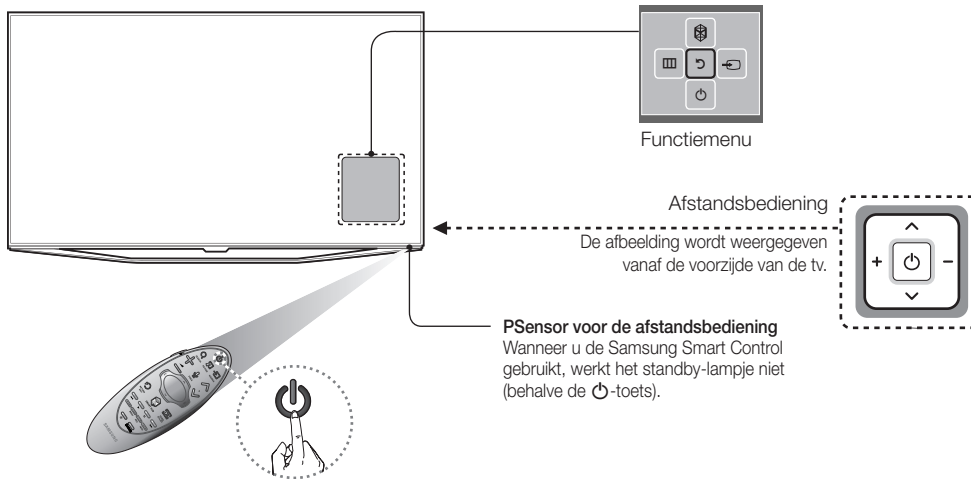

Inschakelen	U kunt de tv inschakelen door in de standby-stand op de afstandsbediening te drukken.
Het volume instellen	U kunt het volume aanpassen door de afstandsbediening heen en weer te bewegen als het toestel is ingeschakeld.
Een kanaal selecteren	U kunt een kanaal selecteren door de afstandsbediening omhoog en omlaag te bewegen als het toestel is ingeschakeld.
Het functiemenu gebruiken	Druk op de afstandsbediening als het toestel is ingeschakeld om het scherm met het functiemenu weer te geven. Als u opnieuw op de afstandsbediening drukt, wordt het scherm met het functiemenu weer gesloten.
Het menu gebruiken	Selecteer het MENU () door de afstandsbediening te bewegen terwijl het scherm met het functiemenu wordt weergegeven. Het schermmenu (OSD) van uw televisiefunctie wordt weergegeven.
De bron selecteren	Selecteer de Bron () door de afstandsbediening te bewegen terwijl het scherm met het functiemenu wordt weergegeven. Het lijstscherf Bron wordt weergegeven.
De SMART HUB selecteren ()	Selecteer, terwijl het functiemenu wordt weergegeven, SMART HUB () door de controller omhoog te bewegen. Het hoofdscherf van SMART HUB verschijnt. Selecteer een toepassing door de controller te verplaatsen en vervolgens op de controller te drukken.
Uitschakelen	Selecteer de functie TV uitzetten () door de afstandsbediening te bewegen terwijl het scherm met het functiemenu wordt weergegeven.

-  U kunt Menu, **SMART HUB** of Bron sluiten door langer dan 1 seconde op de controller te drukken.

Stand-bymodus

Laat de tv niet gedurende langere tijd in de stand-bymodus staan (bijvoorbeeld wanneer u op vakantie bent). Zelfs wanneer het apparaat via de aan/uit-knop is uitgeschakeld, wordt er een kleine hoeveelheid stroom gebruikt. U kunt het netsnoer het beste loskoppelen.

Samsung Smart Control

De vorm en kleur kunnen afhankelijk van het model afwijken.

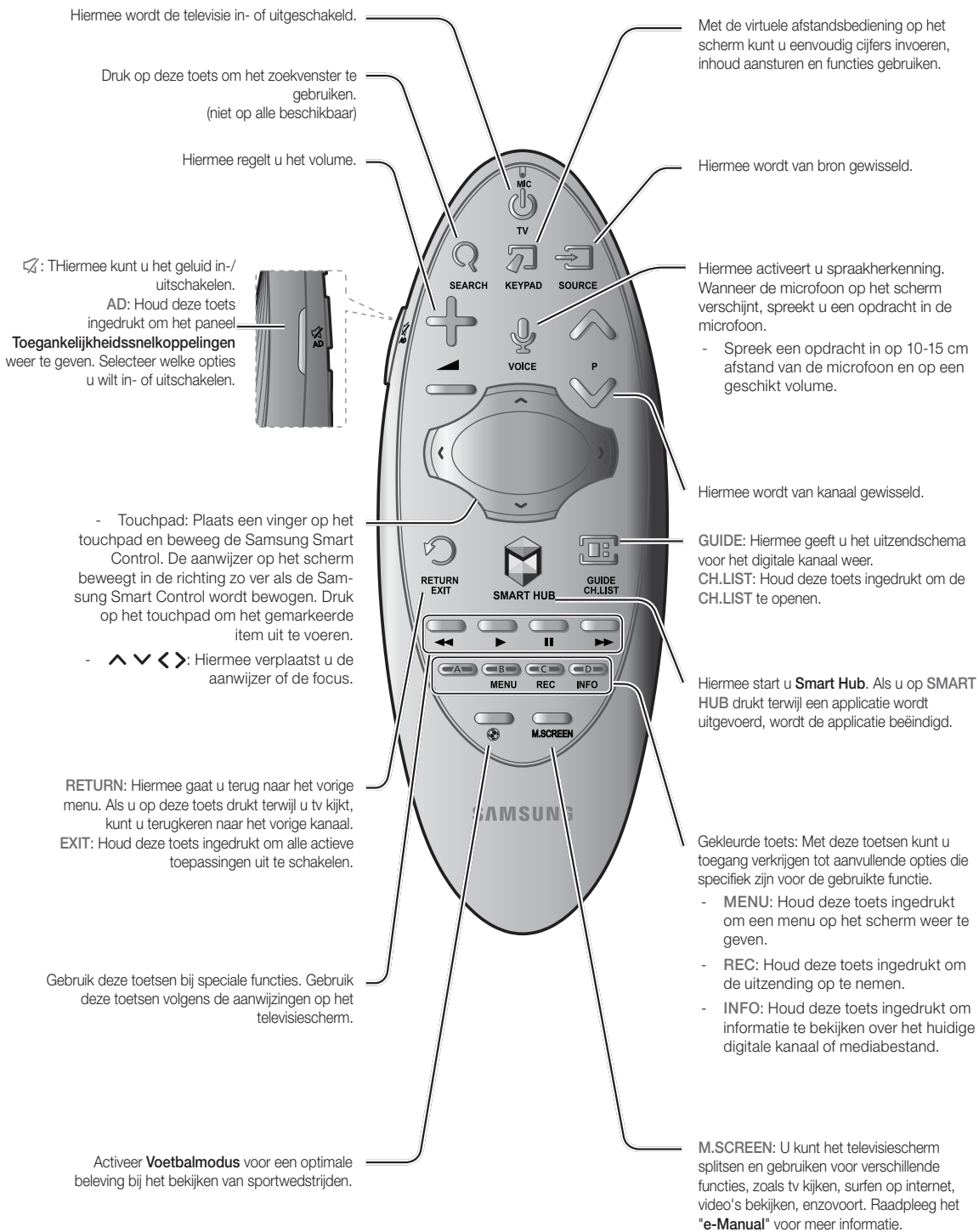

Batterijen plaatsen in de Samsung Smart Control

Plaats voordat u de Samsung Smart Control gebruikt de batterijen in het apparaat, zoals aangegeven in de onderstaande figuur.

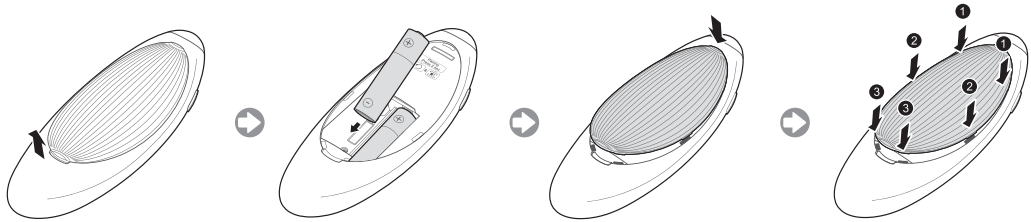

1. Trek voorzichtig aan het lipje van de klep van het batterijvak en verwijder de klep volledig wanneer deze loskomt.
2. Plaats 2 AA-alkalinebatterijen, waarbij u ervoor zorgt dat de plus- en minpolen correct zijn geplaatst.
3. Plaats het batterijklepje op de afstandsbediening en steek het bovenste gedeelte van het klepje in de afstandsbediening.
4. Druk op de palletjes aan de beide zijden van het batterijklepje in de aangegeven volgorde zodat het klepje volledig is vastgeklikt aan de afstandsbediening.

Werken met de Samsung Smart Control

Met de Samsung Smart Control is het bedienen van de tv nog gemakkelijker. Als u op de toets **KEYPAD** drukt, verschijnt er een virtuele afstandsbediening op het scherm waarmee u eenvoudig cijfers kunt invoeren, inhoud kunt aansturen en functies kunt activeren.

- We raden aan de Samsung Smart Control te gebruiken op een afstand van minder dan 6 m. Een bruikbare afstand kan afhangen van de omgevingsomstandigheden van het draadloze signaal.

De Samsung Smart Control koppelen

Voordat u de tv kunt bedienen met de Samsung Smart Control, moet u de Samsung Smart Control koppelen met de tv via Bluetooth. De Samsung Smart Control koppelen met de tv.

- De Samsung Smart Control kan met slechts één tv worden gekoppeld.

Richt de Samsung Smart Control op de afstandsbedieningssensor van de televisie en druk op de toets **TV** om de tv aan te zetten.

- De positie van de ontvanger van de afstandsbediening kan per model verschillen.

De verbinding met Samsung Smart Control herstellen

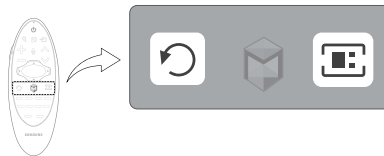

Als de Samsung Smart Control niet of niet naar behoren werkt, vervangt u de batterijen, aangezien dit mogelijk wordt veroorzaakt doordat de batterijen bijna leeg zijn.

Als het probleem blijft bestaan, herstel dan de koppeling tussen de Samsung Smart Control en de tv.

1. Druk tegelijk gedurende meer dan 3 seconden op de toets **RETURN** en **GUIDE**.
 - Plaats de Samsung Smart Control circa 30 cm tot 40 cm uit de buurt van de tv en zorg ervoor dat de Samsung Smart Control naar de ontvanger van de afstandsbediening is gericht.
2. Het beeld van het verbonden apparaat wordt op het scherm weergegeven. Vervolgens maakt Samsung Smart Control automatisch verbinding met de tv.

Als u dit waarschuwingspictogram op het scherm ziet...



Het volgende waarschuwingspictogram geeft aan dat de batterijen van de Samsung Smart Control bijna leeg zijn. Vervang de batterijen wanneer het waarschuwingspictogram verschijnt. Samsung beveelt het gebruik van alkalinebatterijen aan voor een langere gebruiksduur.

<Pictogram Batterij bijna leeg>

De tv bedienen door de Samsung Smart Control te bewegen

De Samsung Smart Control is uitgerust met een bewegingssensor (gyroscopische sensor) waarmee u de televisie eenvoudig kunt bedienen met bewegingen van de Samsung Smart Control.

Nadat u een vinger op het touchpad hebt geplaatst, wordt er een aanwijzer op het scherm weergegeven. Houd de Samsung Smart Control vast en beweeg deze. De aanwijzer beweegt op dezelfde manier als de Samsung Smart Control wordt bewogen. Het is ook mogelijk om omhoog en omlaag te schuiven in schermen die schuifbaar zijn.

- Als u uw vinger van het touchpad afhaalt, verdwijnt de schermaanwijzer.

De televisie met het touchpad bedienen

- Ga naar het menu **Ondersteuning** en selecteer de optie **Smart Control-zelfstudie** om het touchpad te leren gebruiken volgens de aanwijzingen op het scherm.

De focus/aanwijzer verplaatsen

Druk op de pijltjestoetsen (omhoog, omlaag, links en rechts) om de aanwijzer of focus in de desbetreffende richting te verplaatsen.

Toegang tot menu's en items selecteren

Druk op het touchpad. Hiermee krijgt u toegang tot een tv-menu of kunt u een item selecteren.

Het contextafhankelijke menu op de Smart Hub weergeven

Druk in het scherm Smart Hub op het touchpad en houd even vast. Het menu Opties voor het geselecteerde item wordt weergegeven.

- Welke opties er in het menu worden weergegeven, hangt af van de context.

Naar het paneel Smart Hub bewegen

Sleep in het scherm Smart Hub naar links of rechts op het touchpad. De Smart Hub -panelen worden hiermee naar links of rechts verplaatst.

Surfen met de webbrowser

Sleep in het scherm met de webbrowser omhoog/omlaag op het touchpad. U schuift nu door het webscherm.

Overzicht van de afstandsbediening

De toetsen voor **aan/uit**, **kanaal** en volume op deze afstandsbediening zijn voorzien van brailletekens, zodat de afstandsbediening ook kan worden gebruikt door visueel gehandicapten.

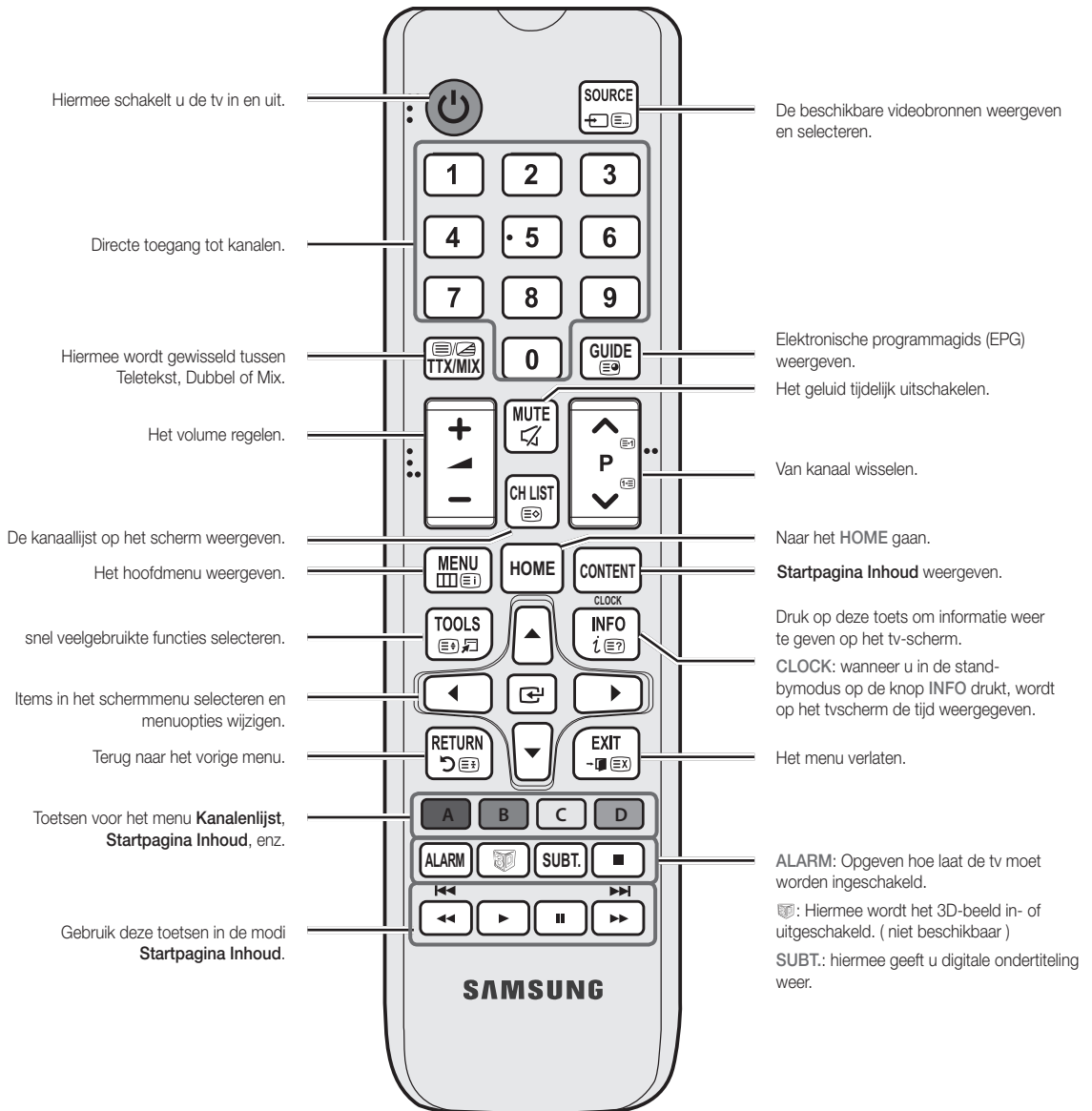

Batterijen plaatsen (batterijformaat: AAA)

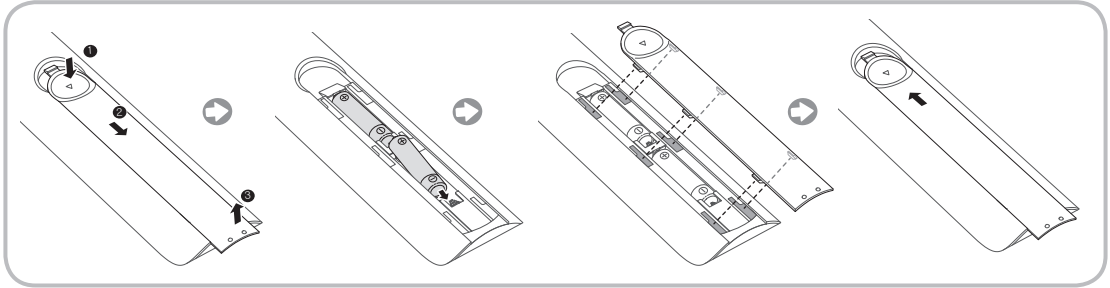

OPMERKIN

- Gebruik de afstandsbediening binnen een afstand van 7 meter van de televisie.
- Fel licht kan de werking van de afstandsbediening beïnvloeden. Vermijd gebruik in de nabijheid van speciaal tl-licht of neonborden.
- De vorm en kleur kunnen afhankelijk van het model afwijken.
- De toetsen 'HOME' en '3D' op de afstandsbediening worden niet ondersteund. Als u op deze toetsen drukt, reageert de tv niet.

De tv op de SBB aansluiten

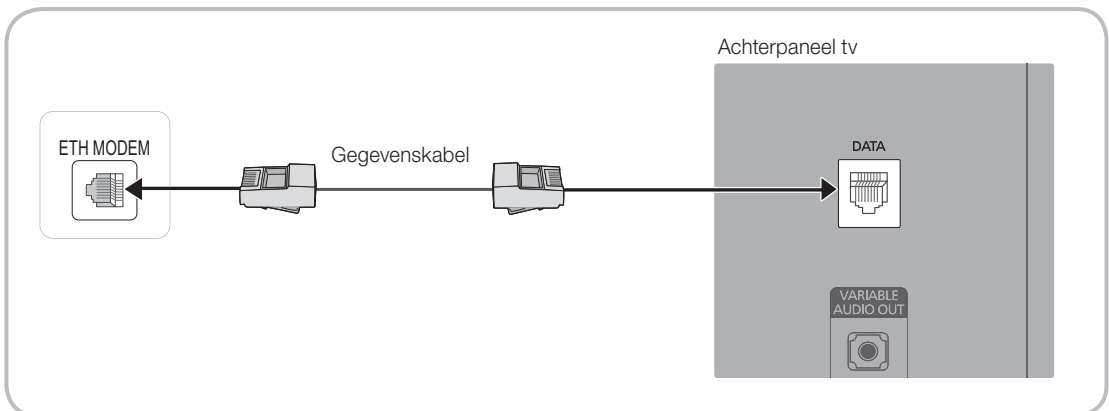

1. Gebruik de gegevenskabel om de DATA-aansluiting op de tv te verbinden met de [ETH MODEM]-aansluiting op de STB(SBB).

Gebruik gegevenscommunicatie.

Lijst met fabrikanten en compatibele gegevenskabels die met de tv worden meegeleverd

- Controleer of u de juiste gegevenskabel gebruikt voor uw fabrikant. Raadpleeg het codelabel op de gegevenskabels.

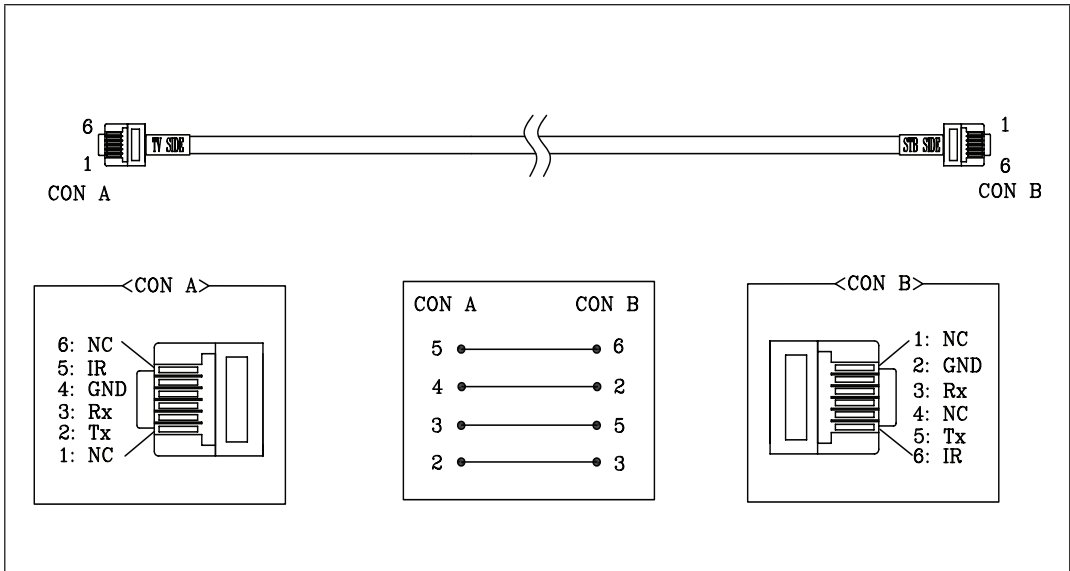

De badkamerluidsprekers aansluiten

U kunt de badkamerluidsprekers op verschillende manieren aansluiten.

Aansluiten via de variabele uitgang (beschikbaar zonder een externe versterker)

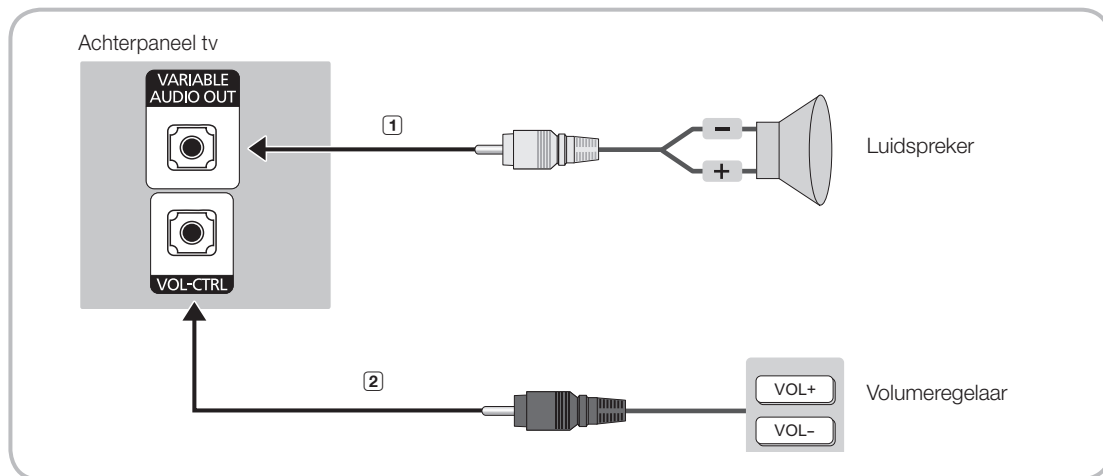

1. Sluit de **VARIABLE AUDIO OUT**-poort van de tv aan op de badkamerluidsprekers van het hotel.

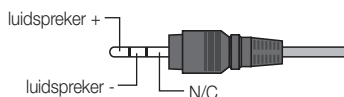

2. Sluit de **VOL-CTRL**-aansluiting van de tv aan op de switchpoort van de volumeregelaar aan de badkamerwand van het hotel.

Het maximale uitgangsvermogen van de luidspreker is 4 W, 8 Ω.

De poort **VARIABLE AUDIO OUT** ondersteunt alleen **Mono**-geluid.

- De volumeregelaar installeren
 - Als u de volumeregelaar configureert zoals wordt weergegeven in de afbeelding, kunt u het volume van de badkamerluidsprekers beheren.
 - De aansluiting van de volumeregelaar naar de tv is een normale 3,5mm-telefoonaansluiting.
 - De schakelaar van de volumeregelaar is een tact-switch.
 - De Sub AMP-modus instellen
 - **0**: hiermee schakelt u de Sub AMP-functie uit (PWM uit).
 - **1**: hiermee bepaalt u het subvolume ten opzichte van de hoofdvolumeregelaar. Dit betekent dat het subvolume wordt bepaald op basis van de waarden voor het inschakelvolume, het minimale volume en het maximale volume in de hotelmodus.
 - **2**: het volume wordt bepaald op basis van de instellingen van het bedieningspaneel voor de badkamer.
- Specificaties voor de variabele uitgangspoort
 - **Luidsprekerkabel**: gebruik een luidspreker met een maximale lengte van 25 meter.

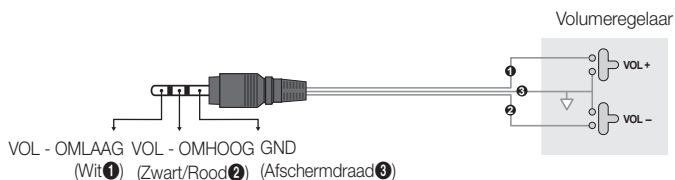

Audio Loop In

Er kan een extra hoofdtelefoonbox worden gemonteerd aan een bed of bedrijfsbalie, zodat de gebruiker deze handig kan gebruiken. De installatieprocedures vindt u hieronder.

- Gedetailleerde tekening van de hoofdtelefoonbox.

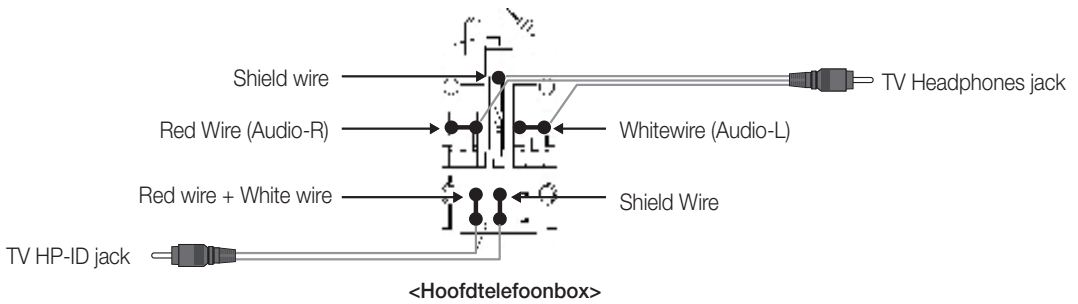
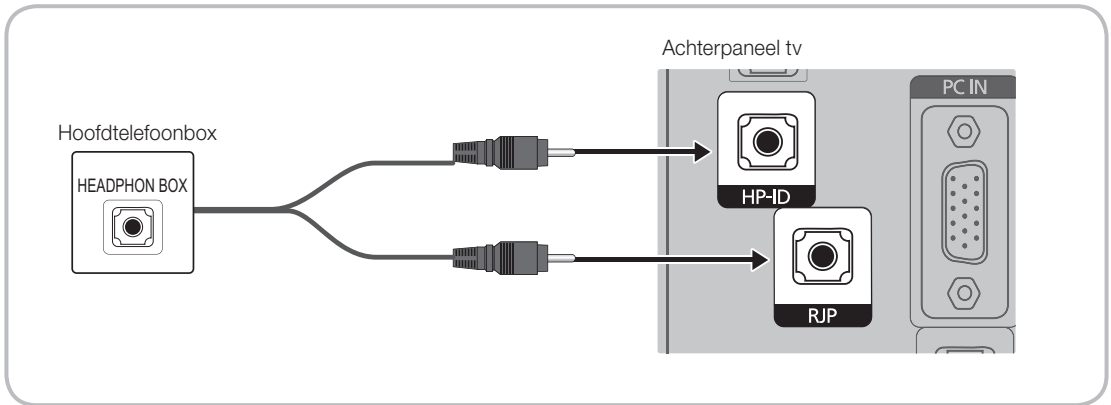

De MediaHub HD aansluiten

Uitgang van een externe bron die is aangesloten op de MediaHub HD van het hotel.

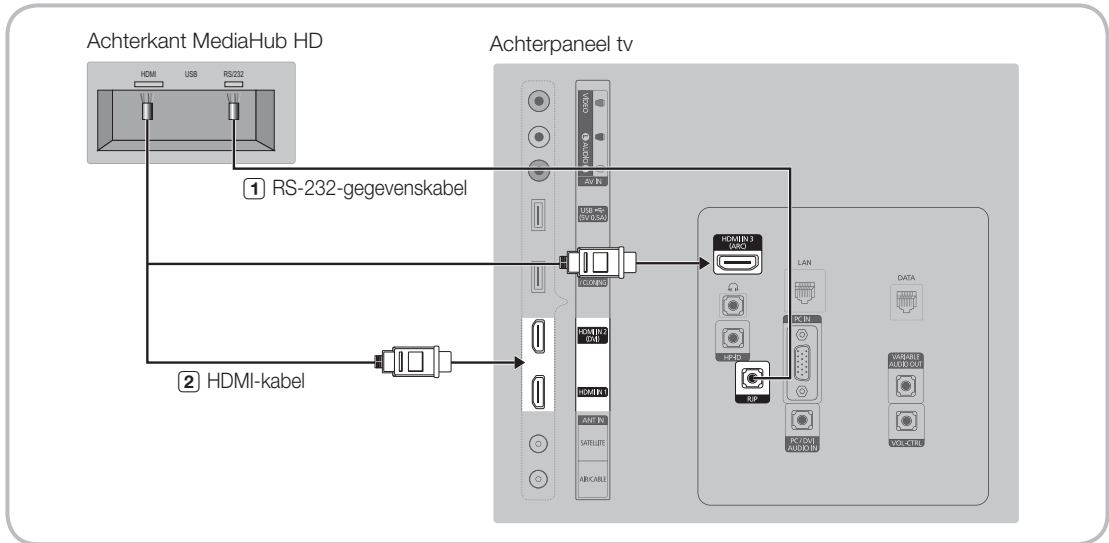

1. Sluit de RJP-poort op de tv aan op de RS/232-poort op de MediaHub HD.
2. Sluit de HDMI IN 1, 2(DVI) of 3(ARC)-poort op de tv aan op de HDMI-poort van de MediaHub HD.

- MediaHub HD
 - De MediaHub HD is een hardwaremodule met verschillende Audio/Video-ingangen (A/V, Audio, PC, HDMI en USB) en de bijbehorende uitgangen. De bijbehorende uitgangbronnen worden aangesloten vanaf de MediaHub naar de tv. De MediaHub communiceert met de tv via RS232. Hot Plug & Play is een functie waarmee hotelgasten een externe bron kunnen aansluiten op de MediaHub. De MediaHub communiceert met de tv door berichten te verzenden met betrekking tot de actieve/inactieve bronnen. De tv schakelt over naar de actieve externe bron.
 - U moet de HDMI-poort van de MediaHub aansluiten op de **HDMI IN 2(DVI)**-poort van de tv.
 - Wanneer de tv is ingeschakeld, verbindt u de tv binnen tien seconden met de RJP.
- Speciale functies
 - PIP
 - Autodetectie

De RJP (Remote Jack Pack) aansluiten

Uitgang van een externe bron die is aangesloten op de RJP van het hotel.

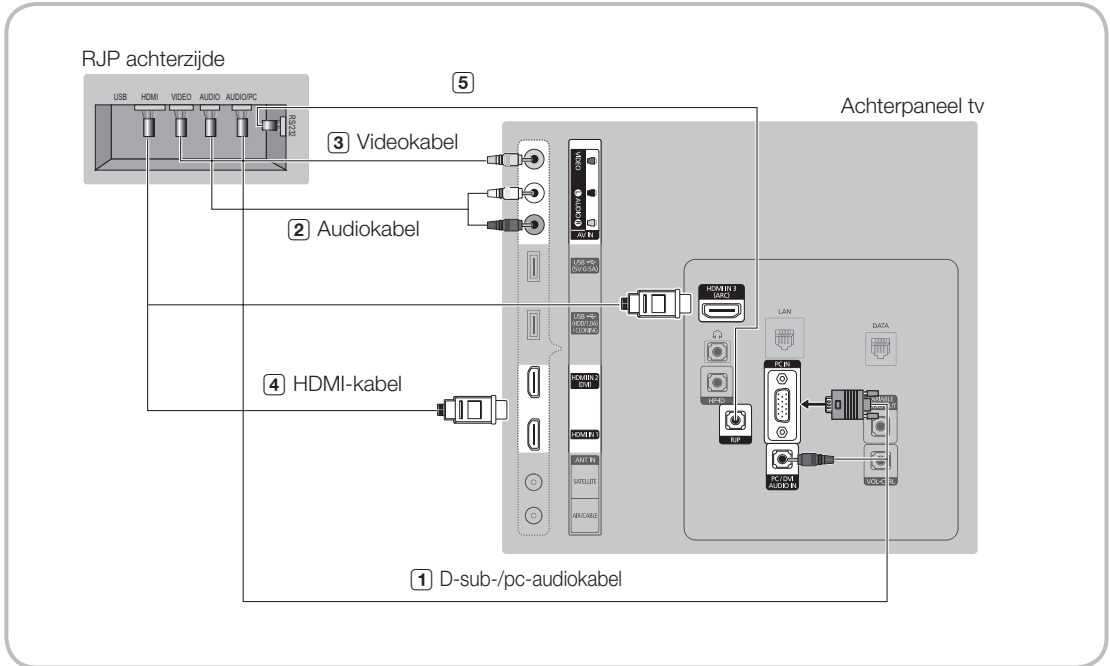

1. Sluit de PC IN / PC/DVI AUDIO IN-poort op de tv aan op de PC/AUDIO-poort op de RJP.
2. Sluit de AV IN [VIDEO]/[L-AUDIO-R]-poort op de tv aan op de VIDEO-poort op de RJP.
3. Sluit de AV IN [VIDEO]-poort op de tv aan op de VIDEO-poort op de RJP.
4. Sluit de HDMI IN 1, 2(DVI) of 3(ARC)-poort op de tv aan op de HDMI-poort van de RJP.
5. Sluit de RJP-poort op de tv aan op de RS/232-poort op de RJP.

 RJP's (Remote Jack Pack) die compatibel zijn met deze Samsung-tv: TeleAdapt TA-7610, TA-7650 (HD) en TA-7660 (HD Plus).

- **RJP (Remote Jack Pack):** RJP staat voor Remote Jack Pack. De RJP is een hardwaremodule met verschillende Audio/Video-ingangen (A/V, Audio, PC, HDMI en USB) en de bijbehorende uitgangen. De bijbehorende uitgangbronnen worden aangesloten vanaf de RJP naar de tv. De RJP communiceert met de tv via RS232. Hot Plug & Play is een functie waarmee hotelgasten een externe bron kunnen aansluiten op de RJP. De RJP communiceert met de tv door berichten te verzenden met betrekking tot de actieve/inactieve bronnen. De tv schakelt naar de actieve externe bron op basis van de prioriteit die is ingesteld door de gebruiker.

 U kunt HDMI IN 1, 2(DVI) of 3(ARC) en AV IN kiezen voor het aansluiten van een RJP.

 Wanneer de tv is ingeschakeld, verbindt u de tv binnen tien seconden met de RJP.

- De fabrieksinstellingen van de RJP kunnen worden hersteld door de knoppen A/V en HDMI tegelijkertijd 10 seconden ingedrukt te houden. Alle LED-lampjes knipperen vijf keer om te bevestigen dat de instellingen zijn gereset.
- De RJP schakelt na vijf minuten automatisch alle LED-lampjes uit om overbodige lichtvervuiling in de hotelkamer te voorkomen. De LED-lampjes die zijn uitgeschakeld, worden weer ingeschakeld zodra de gast een van de toetsen aanraakt. Op dat moment wordt de timer weer ingesteld op vijf minuten. Als de gast vervolgens een andere brontoets aanraakt, schakelt de tv naar de geselecteerde bron en gaan de corresponderende LED-lampjes branden.
- Nadat de RJP is gereset of de tv is uitgeschakeld en weer ingeschakeld, duurt het ongeveer 10 seconden om de communicatie tussen de tv en RJP op gang te brengen.
- In de volgende tabel kunt u zien hoeveel seconden het ongeveer duurt om van de tv naar de invoerbron te schakelen, op basis van de ingestelde prioriteit.

 Scenario 1: er zijn geen invoerbronnen aangesloten.

Bron	Verbinding
AV	2 sec.
Computer	0,7 sec.
HDMI	3,9 sec.

 Scenario 2: wanneer er twee invoerbronnen zijn aangesloten en de verbinding met één invoerbron wordt verbroken en hersteld.

Bron	Verbinding verbreken	Verbinding	Totaal
AV	4,5 sec.	2 sec.	6,5 sec.
Computer	0,7 sec.	0,7 sec.	1,4 sec.
HDMI	3,9 sec.	3,9 sec.	7,8 sec.

 Als alle live bronnen van de RJP bijvoorbeeld zijn aangesloten (AV, PC en HDMI), heeft AV de hoogste prioriteit. Als de RJP zich in de HDMI-modus bevindt en een gast het AV-apparaat loskoppelt en opnieuw aansluit, is er minimaal 6,5 seconde nodig om naar AV te schakelen.

- Als u een audiobron wilt aansluiten (Ipod of Mp3), moet de muziekmodus zijn ingeschakeld en moet de functie voor het automatisch detecteren van de aansluiting zijn uitgeschakeld.
- A/V-, pc- en HDMI-invoerbronnen worden ondersteund.

Aansluiten op een COMMON INTERFACE-sleuf (de kaartsleuf op de televisie)

Scenario 1: Als er geen ingangen zijn aangesloten.

De CI-kaartadapter bevestigen

Bevestig de adapter zoals hiernaast wordt weergegeven.

Als u de CI-kaartadapter wilt installeren, verwijdert u de sticker die is aangebracht op de televisie.

Voor het aansluiten van de CI-kaartadapter volgt u deze stappen.

Het wordt aangeraden de adapter te bevestigen alvorens de wandmontageset te installeren of de CI- of CI+-kaart te plaatsen.

1. Plaats de CI CARD-adapter in de twee openingen in het product ①.

Zoek de twee openingen aan de achterkant van de tv, naast de COMMON INTERFACE-poort.

2. Plaats de CI-kaartadapter in de COMMON INTERFACE-poort op het product ②.

3. Plaats de CI- of CI+-kaart.

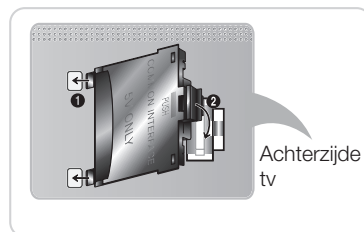

Het wordt aanbevolen de CI-kaart te plaatsen voordat u de televisie aan de wand bevestigt. Het is misschien moeilijk om deze in te voeren nadat de televisie aan de wand is bevestigd. Voer de kaart in nadat de CI-kaartadapter aan de televisie is bevestigd. Het is moeilijk om de module te bevestigen als u eerst de kaart hebt ingevoerd.

De CI- of CI+-kaart gebruiken

Voor betaalde kanalen moet een CI- of CI+-kaart zijn geplaatst.

Als u de CI- of CI+-kaart niet plaatst, wordt bij sommige kanalen de melding "Scrambled Signal" weergegeven om aan te geven dat het signaal is gecodeerd.

De koppelingsgegevens met een telefoonnummer, de CI- of CI+-kaart-id, de host-id en overige gegevens worden na circa 2-3 minuten weergegeven. Neem contact op met uw serviceprovider als er een foutbericht wordt weergegeven.

Als de kanaalgegevens zijn geconfigureerd, wordt het bericht "Updating Completed" weergegeven. Hiermee wordt aangegeven dat de kanaallijst is bijgewerkt.

OPMERKING

- U kunt een CI- of CI+-kaart aanschaffen bij een lokale kabelaanbieder.
- Als u de CI- of CI+-kaart wilt verwijderen, trek de kaart dan voorzichtig met uw handen uit de sleuf. De kaart kan beschadigd raken als u deze laat vallen.
- Plaats de CI- of CI+-kaart in de richting die op de kaart staat aangegeven.
- De locatie van de COMMON INTERFACE-sleuf kan per model verschillen.
- De CI- of CI+-kaart wordt in enkele landen en regio's niet ondersteund. U kunt dit controleren bij een geautoriseerde dealer.
- Neem contact op met uw serviceprovider als u problemen ondervindt.
- Plaats de CI- of CI+-kaart die de huidige antenne-instellingen ondersteunt. Er wordt een vervormd beeld of helemaal geen beeld weergegeven.

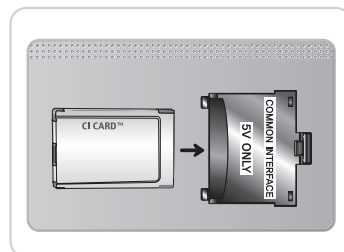

De gegevens voor de hoteloptie instellen

Openen: Druk achtereenvolgens op de toetsen MUTE → 1 → 1 → 9 → ENTER . (De standalonemodus wordt ingesteld via de hospitalitymodus.)

Als u dit menu wilt sluiten: uitschakelen en weer inschakelen.

 Afhankelijk van model en regio bestaan bepaalde menu-items van de tv mogelijk niet.

Hotel TV-functie			Beschrijving
Categorie	Onderdeel	beginwaarde	
Hospitality Mode	Hospitality Mode	Standalone	Selecteer de modus Hospitality. • De modus Interactive (Interactief): tv werkt met een SI STB of SBB. • De modus Standalone: tv werkt zonder SI STB of SBB.
SI Vendor	SI Vendor	OFF	• De modus Interactive (Interactief): Samsung / OCC / MTI / Nstreams / Enseo / Cardinal / Guestek / Seachange / MDC / Innvne • De modus Standalone: Smoovie
Power On	Power On Channel	Last Saved	Stel de standaardwaarden in die worden toegepast als de tv wordt ingeschakeld. • User Defined (Door gebruiker bepaald): hiermee kunt u Power On Channel (Kanaal bij inschakelen) en Channel Type (Kanaaltipe) handmatig instellen. Zie Power On Channel (Kanaal bij inschakelen) en Channel Type (Kanaaltipe) hieronder. • Last Saved (Laatst opgeslagen): als u dit item selecteert wanneer de tv is ingeschakeld, wordt het kanaal weergegeven dat was geselecteerd toen de tv werd uitgeschakeld.
	Power On Channel Num	1	Als de tv wordt ingeschakeld, schakelt de tv automatisch over naar dit kanaal.
	Power On Channel Type	ATV	Hiermee selecteert u de kanaalband: AIR (analoog via de lucht), DTV (digitaal via de lucht), CATV (analoog via de kabel), CDTV (digitaal via de kabel)
	Power On Volume	Last Saved	• User Defined (Door gebruiker bepaald): Hiermee kunt u het volume bij inschakeling handmatig instellen. Zie Power On Volume (Volume bij inschakelen) hieronder. • Last Saved (Laatst opgeslagen): Als de tv wordt ingeschakeld, keert deze terug naar het volume dat was ingesteld toen de tv werd uitgeschakeld.
	Power On Volume Num	10	De tv wordt met dit volume ingeschakeld in de modus Standalone Hospitality.
	Min Volume	0	Het minimale volumeniveau dat de gebruiker in de modus Standalone Hospitality kan instellen.
	Max Volume	100	Het maximale volumeniveau dat de gebruiker in de modus Standalone Hospitality kan instellen.
	Power On Source	TV	Selecteer de invoerbron die de tv weergeeft wanneer de tv wordt ingeschakeld.
Channel	Power On Option	Last Option	Bepaalt de status van de televisie als de voeding wordt hersteld na een stroomstoring of nadat u de stekker van de tv uit het stopcontact hebt gehaald en weer op het stopcontact hebt aangesloten. • De optie LAST (Laatste): hiermee wordt teruggekeerd naar de laatste voedingsstatus. Als die Stand-by was, wordt teruggekeerd naar Stand-by. Als die ingeschakeld was, wordt teruggekeerd naar ingeschakeld. • Power On (Inschakelen): Als de voeding wordt hersteld, wordt de tv ingeschakeld. • Standby (Stand-by): Als de voeding wordt hersteld, komt de tv in de modus Stand-by.
	Channel Setup		Hiermee hebt u direct toegang tot bepaalde functies van het menu Channel (Kanaal) in het gebruikersmenu Channel (Kanaal), zoals Auto Program (Automatisch opslaan), Antenna selection (Antenne selecteren), enz.
	Channel Editor		Met Channel Editor (Kanaaleditor) kunt u de kanalen bewerken die in het geheugen van de tv zijn opgeslagen. Met Channel Editor (Kanaaleditor) kunt u: • De kanaalnummers en -namen wijzigen en de kanalen sorteren in de door u gewenste kanaalnummervolgorde. • Het beeld van het videosignaal dempen van kanalen die u selecteert. Met Video Mute wordt het beeld van een kanaal gedempt en wordt alleen het geluid afgespeeld terwijl het pictogram van een luidspreker op het scherm wordt weergegeven. Met Channel Editor (Kanaaleditor) kunt u eenvoudig informatie over elk kanaal bekijken, zonder dat u elk kanaal direct hoeft weer te geven.
	Mixed Channel Map	ON	Met deze functie kunt u alle antenntypen tegelijk weergeven (Air/Cable (Antenne/Kabel) of Satellite (Satelliet)). • On (Aan): Indien ON (Aan) is geselecteerd, hebben gasten toegang tot het volledige kanalenoverzicht, ongeacht het geselecteerde antenntype. In de kanalenlijst staan ook kanalen van het type Air (Antenne) en Cable (Kabel). • Off (Uit): Als OFF (Uit) is geselecteerd, hebben gasten alleen toegang tot het kanalenoverzicht dat overeenkomt met het geselecteerde antenntype [AIR/CABLE (Antenne/Kabel) of Satellite (Satelliet)]. De kanalenlijst en -editor geven alleen kanalen van het geselecteerde antenntype weer.
	Dynamic SI	OFF	• On (Aan): Het kanaalnummer voor het DTV-programma wordt gecontroleerd. (de DTV-kanaaleditor is niet toegankelijk) • Off (Uit): Het kanaalnummer voor het DTV-programma wordt niet gecontroleerd. (DTV-kanaaleditor is toegankelijk, maar het bijwerken van extra kanaalprogramma's wordt niet ondersteund)

Hotel TV-functie			Beschrijving
Categorie	Onderdeel	beginwaarde	
Channel	Channel Rescan Message	ON	Als de gegevens in het kanalenoverzicht niet overeenkomen met de uitgezonden gegevens, stemt de tv de kanalen automatisch opnieuw af, zodat de gegevens/parameters in het kanalenoverzicht worden opgeslagen. <ul style="list-style-type: none"> • On (Aan): Als Channel Rescan Message (Bericht kanaal opnieuw scannen) is ingeschakeld, wordt het schermmenu aan hotelgasten weergegeven dat aangeeft dat de kanalen opnieuw worden gescand. • Off (Uit): Een Hotel Admin (Hotelbeheerder) kan Channel Rescan Message (Bericht kanaal opnieuw scannen) uitschakelen als het schermmenu over het opnieuw scannen niet aan hotelgasten wordt weergegeven.
	Pan Euro MHEG	OFF	<ul style="list-style-type: none"> • Off (Uit): Als Pan EURO MHEG is uitgeschakeld wordt MHEG uitgevoerd volgens de bestaande productspecificaties. • ON (Aan): Als Pan EURO MHEG wordt ingesteld op On (Aan) is MHEG ingeschakeld, ongeacht de productspecificaties of regio.
	My Channel	OFF	De functie Mychannel inschakelen of uitschakelen.
	Genre Editor	...	Het genre voor kanalen bewerken. (Beschikbaar als Mychannel is ingeschakeld)
	Subtitle Auto On	OFF	Deze functie schakelt de functie in/uit die de ondertiteling automatisch inschakelt in een bepaald land. Deze functie wordt ondersteund voor hotel-tv's die zijn voorbereid op de ontvangst van DVB-uitzendingen in Europa. Deze functie houdt verband met de ondertitelingsspecificatie in Frankrijk. De ondertiteling voor de overige landen functioneert volgens de desbetreffende landelijke specificaties, ongeacht de instelling van de functie Subtitle Auto On (Ondertiteling automatisch inschakelen). <ul style="list-style-type: none"> • On (Aan): Als de functie Subtitle Auto On (Ondertiteling automatisch inschakelen) is ingesteld op ON (Aan), worden de ondertitelingsspecificaties van Frankrijk gevolgd. • Off (Uit): Als de functie Subtitle Auto On (Ondertiteling automatisch inschakelen) is ingesteld op OFF (Uit), worden de ondertitelingsspecificaties van Frankrijk niet gevolgd.
Menu OSD	Picture Menu Lock	OFF	Het menu Picture (Beeld) in- of uitschakelen.
	Menu Display	ON	<ul style="list-style-type: none"> • On (Aan): Het hoofdmenu wordt weergegeven. • Off (Uit): Het hoofdmenu wordt niet weergegeven.
	Panel Button Lock	Unlock	Bediening van het voorpaneel (lokale toetsen) aan/uit. <ul style="list-style-type: none"> • Unlock (Ontgrendelen): Alle paneeltoetsen ontgrendelen. • Lock (Vergrendelen): Alle paneeltoetsen vergrendelen. • OnlyPower (Alleen Aan/uit): Alle paneeltoetsen vergrendelen behalve die voor aan/uit. • Menu/Source (Menu/Bron): Paneeltoetsen Menu en Source (Bron) vergrendelen.
	Home Menu Display	ON	OFF (Uit): het menu Home (Start) wordt niet weergegeven. ON (Aan): het menu Home (Start) wordt weergegeven.
	Home Menu Editor		Menu Home (Start) bewerken.
	Home Menu Auto Start	ON	ON (Aan): het menu Home (Start) staat ingesteld op Auto Start (Autostart). OFF (Uit): het menu Home (Start) staat niet ingesteld op Auto Start (Autostart).
Music Mode	Music Mode AV	OFF	Muziek beluisteren vanaf een mp3/audio-speler via een AV-ingangsbron. Wanneer het apparaat is ingeschakeld, kunt u geluid van de speler horen via de tv, zelfs wanneer er geen video-signaal is. De achtergrondverlichting van de tv blijft echter ingeschakeld. En u kunt een video-signaal toevoegen.
	Music Mode PC	OFF	Muziek beluisteren vanaf een mp3/audio-speler via een pc-ingangsbron. Wanneer het apparaat is ingeschakeld, kunt u geluid van de speler horen via de tv, zelfs wanneer er geen video-signaal is. De achtergrondverlichting van de tv blijft echter ingeschakeld. En u kunt een video-signaal toevoegen.
	Music Mode Backlight	OFF	Gebruik de optie Backlight On/Off (Achtergrondverlichting Aan/Uit) in de modus Music (Muziek) om energie te besparen.
Remote Jack Pack	Priority AV	1	Als de aansluitingenprioriteit is ingesteld, wordt de corresponderende bron automatisch volgens de aansluitingenprioriteit ingesteld als er een aansluiting wordt gebruikt.
	Priority PC	2	Als de aansluitingenprioriteit is ingesteld, wordt de corresponderende bron automatisch volgens de aansluitingenprioriteit ingesteld als er een aansluiting wordt gebruikt.
	Priority HDMI	3	Als de aansluitingenprioriteit is ingesteld, wordt de corresponderende bron automatisch volgens de aansluitingenprioriteit ingesteld als er een aansluiting wordt gebruikt.
	AV Option	AV	Selecteer RJP AV-bron (bronselectie is afhankelijk van model).
	HDMI Option	HDMI 1	Selecteren welke HDMI-bron van de tv op de RJP-aansluiting is aangesloten. (HDMI1/HDMI2/HDMI3)

Hotel TV-functie			Beschrijving
Categorie	Onderdeel	beginwaarde	
External Source	USB Pop-up Screen	Default	Wanneer het USB-apparaat op de tv is aangesloten: <ul style="list-style-type: none"> • Default (Standaard): er wordt een pop-upvenster weergegeven. • Automatic (Automatisch): hiermee wordt automatisch het menu met USB-inhoud geopend. • Disable (Uitschakelen): het pop-upvenster en het menu worden geen van beide weergegeven.
	External Source Banner	ON	Indien ingesteld op On (Aan) geeft de tv de banner van de externe bron (informatie) weer als u de tv-bron wijzigt naar een andere externe invoer, op de toets Info drukt of de tv inschakelt. <ul style="list-style-type: none"> • On (Aan): Informatie van de externe bron wordt op het tv-scherm weergegeven. • Off (Uit): Informatie van de externe bron wordt niet op het tv-scherm weergegeven.
	Auto Source	OFF	<ul style="list-style-type: none"> • On (Aan): als er een externe invoerbron op de tv wordt aangesloten, herkent de tv de invoerbron en schakelt automatisch over naar die bron. • Off (Uit): De functie Auto Source (Autobron) is uitgeschakeld. • PC (Pc): alleen automatische identificatie van pc-invoer.
	Anynet+ Return Source	Power On Src	Selecteer de retour-tv-bron nadat een Anynet+(HDMI-CEC)-aansluiting wordt beëindigd. (Deze functie is met name nuttig voor de Guestlink RJP.)
Bathroom Speaker	Sub Amp Mode	2	Bepaalt de Sub AMP-bediensmodus. <ul style="list-style-type: none"> • 0: schakelt de Sub AMP-functie uit (PWM uit). • 1: bepaalt het subvolume volgens de hoofdvolumeregeling. <p>Dat wil zeggen dat het subvolume wordt bepaald door de instellingen voor Power On Volume (Volume bij inschakelen), het minimale volume en het maximale volume</p> <ul style="list-style-type: none"> • 2: bepaalt het volume volgens de instellingen van het badkamerbedieningspaneel.
	Sub Amp Volume	6	Sub AMP-volumeniveau bij inschakeling onder initiële omstandigheden.
Eco Solution	Energy Saving	Off	De helderheid van de tv aanpassen om het energieverbruik te verminderen. <ul style="list-style-type: none"> • Off (Uit): hiermee wordt de energiebesparingsfunctie uitgeschakeld. • Low (Laag): hiermee stelt u de tv in op de modus voor een lage energiebesparing. • Medium (Gemiddeld): hiermee stelt u de tv in op de modus voor een gemiddelde energiebesparing. • High (Hoog): hiermee stelt u de tv in op de modus voor een hoge energiebesparing.
Logo/ Message	Welcome Message	OFF	Geeft gedurende 5 seconden een welkomstbericht weer als de tv wordt ingeschakeld.
	Edit Welcome Message		Hiermee kunt u het welkomstbericht bewerken.
	Hospitality Logo	OFF	Hiermee wordt de functie Hospitality-logo in- of uitgeschakeld als de tv wordt ingeschakeld, wordt het logo weergegeven voordat het signaal van de eerste bron wordt weergegeven. Hoe lang dit gebeurt, kunt u instellen bij Logo Display Time (Logoweergavetijd).
	Hospitality Logo DL	...	Hiermee downloadt u het Hospitality-logo. Vereisten voor het Hospitality-logobestand: <ul style="list-style-type: none"> • alleen BMP- of AVI-bestanden. • Maximale bestandsgrootte: BMP - 960 X 540. AVI - 30 MB. • Het bestand mag alleen de naam samsung.bmp of samsung.avi hebben.
	Logo Display Time	...	Weergavetijd van Hospitality-logo (3/5/7 seconden).
Cloning	Clone TV to USB		Hiermee kunt u de huidige tv-opties naar een USB-geheugenapparaat klonen.
	Clone USB to TV		Hiermee kunt u de tv-opties op een USB-geheugenapparaat naar de tv klonen.
	Setting Auto Initialize	OFF	Als de optie Setting Auto Initialize (Automatische initialisatie instellen) is ingesteld op On (Aan) en de voeding wordt uit- en ingeschakeld of de optie Master Power (Hoofdvoeding) wordt uit- en ingeschakeld, worden de gegevens teruggezet naar de gekloonde waarden. Als er geen gekloonde waarde is, wordt Setting Auto Initialize (Automatische initialisatie instellen) ingesteld op On (Aan), wordt deze instelling genegeerd en is de werking hetzelfde als wanneer Setting Auto Initialize (Automatische initialisatie instellen) is ingesteld op Off (Uit)
REACH Solution	REACH Server Update Time	1hour	De stand-by REACH-server wordt bediend volgens de tijdsinstelling
	REACH Update Immediate	OFF	Tv bedient REACH-server na 1 minuut in stand-bymodus.
	REACH Server Channel	...	Het standaardkanaal voor de REACH-server instellen <ul style="list-style-type: none"> • None (Geen): Na automatisch scannen wordt de REACH-server bediend • Channel value (Kanaalwaarde): REACH-server wordt op het geselecteerde kanaal bediend
	REACH Server Version	0000	Versie van REACH-server op tv weergegeven.
	REACH Server Group ID	All	Opgegeven id van REACH-server voor bediening van REACH op een bepaald toestel.
	REACH	OFF	Hiermee kunt u instellen of u de REACH-functie wilt gebruiken.
	Background TV Sound	ON	Hiermee schakelt u het achtergrondgeluid van de tv in en uit.
	TICKER	OFF	Hiermee schakelt u de ticker in en uit
	App Lite	...	<ul style="list-style-type: none"> • On (Aan): de Applite-inhoud wordt weergegeven. • Off (Uit): de Applite-inhoud wordt niet weergegeven.
Room Number Setting	...	Hiermee kunt u het kamernummer instellen.	

Hotel TV-functie			Beschrijving
Categorie	Onderdeel	beginwaarde	
Network	Network Setup		Hiermee kunt u verbinding maken met een bekabeld of draadloos netwerk en toegang krijgen tot internet.
	SmartHub Model Setting		Hiermee kunt u SmartHub-model instellen.
	SmartHub Setting		SmartHub instellen.
Widget Solution	Widget Mode	ON	De modus Widget in- of uitschakelen.
	Solution Type	Vendor Server	Het type oplossing selecteren (Vendor-server/SINC-server).
	Server URL Setting		URL van server instellen.
	License Server IP Setting		IP-adres van server instellen.
	IPTV Mode	ON	IPTV-modus in- of uitschakelen.
	Virtual Standby	OFF	De modus Virtual Standby (Virtuele stand-by) in- of uitschakelen. Wanneer Virtual Standby (Virtuele stand-by) is ingeschakeld, ligt het stroomverbruik van de tv tussen de 9,5 W en 17,4 W (afhankelijk van formaat van het tv-scherm).
	Instant On	OFF	De modus voor opstarten instellen.
	Room Num Setting		Hiermee kunt u het kamernummer instellen.
Service	Self Diagnosis for TV	...	Het zelfdiagnosemenu instellen. <ul style="list-style-type: none"> Picture Test (Beeldtest): gebruik deze optie om te controleren of er problemen met het beeld zijn. Als er zich problemen voordoen tijdens het testen van het beeld, selecteer dan Yes (Ja) en volg de aanwijzingen op het scherm. Sound Test (Geluidstest): Gebruik de ingebouwde melodie om te controleren of er geluidsproblemen zijn. Als er zich problemen voordoen tijdens het testen van het geluid, selecteer dan Yes (Ja) en volg de aanwijzingen op het scherm.
	Self Diagnosis for HTV	...	De items van het HD-functiecontrolemenu worden weergegeven als Proldiom DTV Channel-sleutel mislukt. OK/Storing (Hotel US) STB SI-vendor Setting (Instelling): SI-naam OK/Storing Bathroom AMP : OK/Storing (Hotel EU) RTC : OK/Storing (Hotel EU) PC Audio Test (Pc-audiotest): OK/Storing PC Self Test (Pc-zelftest): OK/Storing
	SW Update	...	De functie voor het via USB bijwerken van software.
	Service Pattern	OFF	Dezelfde functie als SVC Service Pattern (SVC-servicepatroon).
	Sound Bar Out	OFF	ON (Aan): Het geluid van de tv-luidspreker wordt gedempt. Geluid wordt via HDMI aangeboden. U dient de Sound Bar aan te sluiten om het geluid te horen. OFF (Uit): Geluid wordt zoals gebruikelijk via de tv-luidsprekers aangeboden.
	TV reset		Hiermee worden de fabrieksinstellingen hersteld

Welcome Message

De functie voor een welkomstbericht kan worden gebruikt om een aangepast bericht op de tv weer te geven wanneer de tv door een gast van het hotel wordt ingeschakeld.

- De instellingen voor een welkomstbericht bevinden zich in het menu met de hotelopties.
- De functie voor het welkomstbericht moet zijn ingeschakeld als u het bericht wilt weergeven wanneer de tv wordt ingeschakeld.

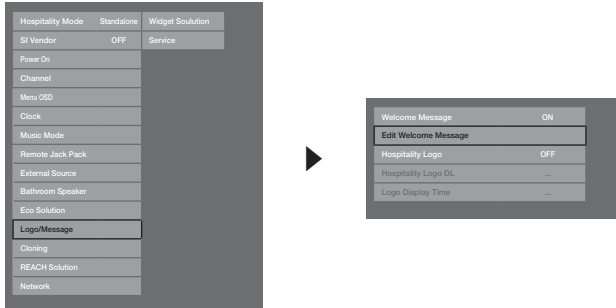

- U kunt een bericht van maximaal 25 tekens opgeven. Het bericht kan worden bewerkt in het menu Hotelservice.
- Hieronder volgt een overzicht van de tekens die u in het welkomstbericht kunt gebruiken:
 - ✎ U kunt voor de letters A tot en met Z alleen hoofdletters gebruiken.
- Het welkomstbericht kan worden gewijzigd door in het schermmenu 'Edit Welcome Message' gebruik te maken van de navigatietoetsen, de kleurentoetsen en de Enter-toets van de afstandsbediening.

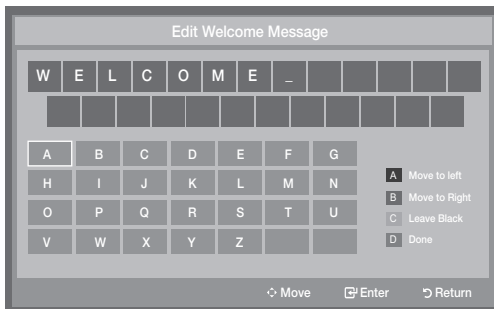

- Het welkomstbericht en het hotellogo kunnen niet tegelijkertijd worden weergegeven.

Hotel Logo

Met de functie Hospitalitylogo wordt een afbeelding van het hotel weergegeven wanneer de tv wordt ingeschakeld.

- De instellingen voor Hospitalitylogo bevinden zich in de menu's voor de hospitalitymodus.
- De menuonderdelen Logo downloaden en Logo weergegeven worden geactiveerd wanneer u Hospitalitylogo inschakelt.
- Als een afbeelding van het logo in het geheugen is opgeslagen en de optie Hospitalitylogo is ingeschakeld, wordt het hospitalitylogo weergegeven als de tv wordt ingeschakeld.
- Het hospitalitylogo wordt niet weergegeven wanneer de optie Hospitalitylogo is uitgeschakeld, zelfs wanneer de afbeelding van het logo in de tv is geladen.

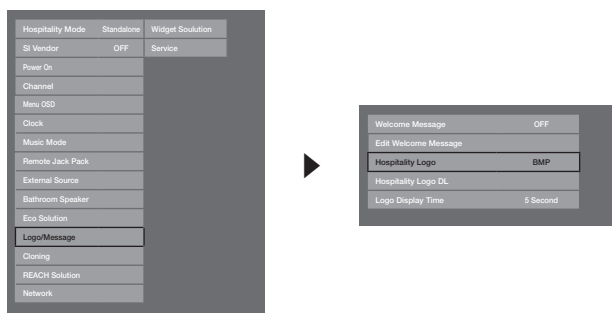

• Hospitality Logo

- Met deze optie kunt u kiezen of het hospitalitylogo al dan niet wordt weergegeven.
- De oorspronkelijke waarde is UIT.
- Deze kan worden ingesteld op UIT of AAN.
- Wanneer de optie is ingesteld op AAN, kunnen de menuonderdelen Logo downloaden en Weergavetijd logo worden gebruikt.

• Hospitality Logo DL

- Met deze optie kunt u het logo van een USB-apparaat naar het tv-geheugen downloaden.
- 'Wachten' wordt weergegeven wanneer de afbeelding naar de tv wordt gekopieerd.
- 'Voltooid' wordt weergegeven wanneer het kopiëren is voltooid.
- 'Mislukt' wordt weergegeven wanneer het kopiëren niet is geslaagd.
- 'USB' wordt niet weergegeven wanneer er geen USB-apparaat is aangesloten.
- 'Geen bestand' wordt weergegeven als het USB-apparaat geen bestand bevat dat gekopieerd kan worden of als het bestand een onjuiste indeling heeft (dit moet een BMP-bestand zijn). Als 'Geen bestand' wordt weergegeven en het USB-apparaat wel een logobestand bevat, moet u de bestandsindeling controleren.

• Logo File Format

- De tv ondersteunt alleen de BMP- en AVI-indeling.
- De bestandsnaam moet samsung.bmp of samsung.avi zijn.
- De maximale resolutie van de BMP-indeling is 960 x 540.
- De maximale bestandsgrootte van de AVI-indeling is 30 MB.
- De afmeting of schaal van de afbeelding wordt niet door de tv gewijzigd.

Cloning

Met de functie voor het klonen van het USB-geheugen kunnen de instellingen worden gedownload die door de gebruiker zijn geconfigureerd (**Beeld, Geluid, Invoer, Kanaal, Instellingen en Hotel Setup**) voor een bepaalde tv. De instellingen kunnen vervolgens worden geüpload naar andere tv's.

Alle door de gebruiker gedefinieerde tv-instellingen (master-tv) kunnen worden gekopieerd naar een USB-apparaat.

- **Clone TV to USB:** dit is een bewerking waarmee de opgeslagen gegevens op een bepaald gebied van de EEPROM van de tv worden gekopieerd naar het USB-apparaat.
 1. Plaats een USB-stick in de USB-poort aan de achterzijde van de tv.
 2. Open het interactieve menu door achtereenvolgens op de volgende toetsen te drukken:
 - MUTE → 1 → 1 → 9 → ENTER
 3. Druk op de toets ▲ of ▼ om 'Clone TV to USB' te selecteren en druk vervolgens op de toets ENTER.
 4. Het bericht 'Clone TV to USB' wordt weergegeven. Druk vervolgens op de toets ENTER.
 5. U kunt de status van het kloonproces controleren.
 - **In Progress:** de gegevens worden naar de USB-stick gekopieerd.
 - **Completed:** het kopiëren is voltooid.
 - **Failed:** het kopiëren is mislukt.
 - **No USB:** er is geen USB-apparaat aangesloten.

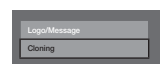
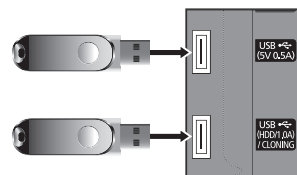

- **Clone USB to TV:** dit is een bewerking waarmee de gegevens die op een USB-apparaat zijn opgeslagen, naar de tv worden gedownload.
 1. Plaats een USB-stick in de USB-poort aan de achterzijde van de tv.
 2. Open het interactieve menu door achtereenvolgens op de volgende toetsen te drukken:
MUTE → 1 → 1 → 9 → ENTER
 3. Druk op de toets ▲ of ▼ om 'Clone USB to TV' te selecteren en druk vervolgens op de toets ENTER.
 4. Het bericht 'Clone USB to TV' wordt weergegeven. Druk vervolgens op de toets ENTER.
 5. U kunt de status van het kloonproces controleren.
 - **In Progress:** de gegevens worden naar de tv gekopieerd.
 - **Completed:** het kopiëren is voltooid.
 - **Failed:** het kopiëren is mislukt.
 - **No USB:** er is geen USB-apparaat aangesloten.
 - **No File:** het USB-apparaat bevat geen bestand dat kan worden gekopieerd.

De bewerking om gegevens van het USB-apparaat naar de tv te kopiëren, kan worden uitgevoerd door vijf seconden op de toets ENTER te drukken.

De productfamilie van hotel-tv's ondersteunt de functie **CLONE** niet wanneer het ene model de satelliet- / T2-functie ondersteunt en het andere model niet.

Snel, rechtstreeks klonen tijdens de installatie!

Plaats de USB-stick met de masterinstellingen van de eerste tv en druk vijf seconden op de toets Enter.

Automatische initialisatie instellen

Wanneer u instellingen kopieert van de ene tv naar de andere, worden de instellingen van zowel het gastenmenu als het hotelmenu gekopieerd (Beeld, Geluid, Invoer, Kanaal, Instellingen en Hotelinstellingen). Hiermee kunt u bijna alle menuwaarden voor de gasten-tv's instellen op dezelfde standaardinstellingen. Als u gasten toegang biedt tot de gastenmenu's, zoals het menu Beeld, kunnen zij de instellingen in de betreffende menu's wijzigen zodat deze niet langer standaard zijn. Als u de functie Automatische initialisatie instellen inschakelt, worden alle waarden in gastenmenu's van de tv's automatisch teruggezet (geïnitieerd) naar de gekopieerde standaardwaarden wanneer de tv wordt uitgeschakeld en opnieuw ingeschakeld. Houd er rekening mee dat Automatische initialisatie instellen alleen werkt voor waarden in gekopieerde gastenmenu's. Instellingen die niet zijn gekopieerd, worden genegeerd.

Menu	Menu-item
Beeld	Beeldmodus
	Achtergrondverlichting
	Contrast
	Helderheid
	Scherpte
	Kleur
	Tint (G/R)
	Beeldmodus toepassen
	Beeldformaat
	Beeldformaat
	Zoom/positie
	Beeldformaat 4:3
	Autom. afstellen
	Pc-schermaanpassing
	Grof
	Fijn
	Positie
	Beeld resetten
	PIP
	Geavanceerde instellingen
	Dynamisch contrast
	Zwarttinten
	Huidkleur
	RGB-modus
	Kleurruimte
	Witbalans
	10p witbalans
	Gamma
	Expertpatroon
	Bewegingsbelicht.
	Beeldoptyes
	Kleurtint
	Digitale Clean View
MPEG-ruisfilter	
HDMI-zwartniveau	
Filmmodus	
Auto Motion Plus	
Beeld uit	
Geheugen beeldmodus	
Beeld resetten	

Menu	Menu-item
Geluid	Geluidmodus
	Geluidseffect
	Virtual Surround
	Dialog Clarity (Helderheid dialoog)
	Equalizer
	Luidsprekerinstellingen
	Extra instellingen
	DTV-geluidsniveau
	Geluidsformaat
	Geluidsvertraging
Systeem	Dolby Digital Comp
	Auto Volume
	Geluid resetten
	Toegankelijkheid
	Gesproken omschrijving
	Ondertiteling
	Transp. menu
	Hoog contrast
	Focuszoom
	Menutaal
	Smart Touch Control-instellingen
	Aanraakgevoeligheid
	Formaat schermafstandsbed.
	Spraakbediening
	Taalkeuze
	Tv spraak
	Stemgeslacht herkennen
	Meldingen
	Apparaatbeheer
	Toetsenbordinstell.
	Muisinstellingen
	Tijd
Klok	
Slaaptimer	
Activeringstimer	
ECO-oplossing	
Spaarstand	
ECO-sensor	
Geen signaal stbby	
Autom. uitsch.	
Slimme beveiliging	
Tijd autom. schermbeveiliging	
PIN wijzigen	
Algemeen	
Spelmodus	
BD Wise	
Geluidsfeedback	
Startlogo	
Instant aan	
Anynet+(HDMI-CEC)	
DivX® Video On Demand	

Plug & Play

Hotel Plug & Play is een functie waarmee in één keer automatisch de hotelmodus wordt geselecteerd, het land, de klok en de beeldmodus worden ingesteld.

- Hotel Plug & Play is alleen beschikbaar wanneer de tv voor het eerst wordt ingeschakeld.
- Na het instellen van de eerste tv en het klonen van de tv naar de USB
- Vervolgens hoeft de tv alleen de Hotel Plug & Play-functie maar te sluiten, sluit u het USB-geheugen aan en kloont u de gegevens op het USB-geheugen naar de tv's.
- **Mogelijk dat bepaalde menu's niet bestaan. Dit is afhankelijk van het model en de regio.**

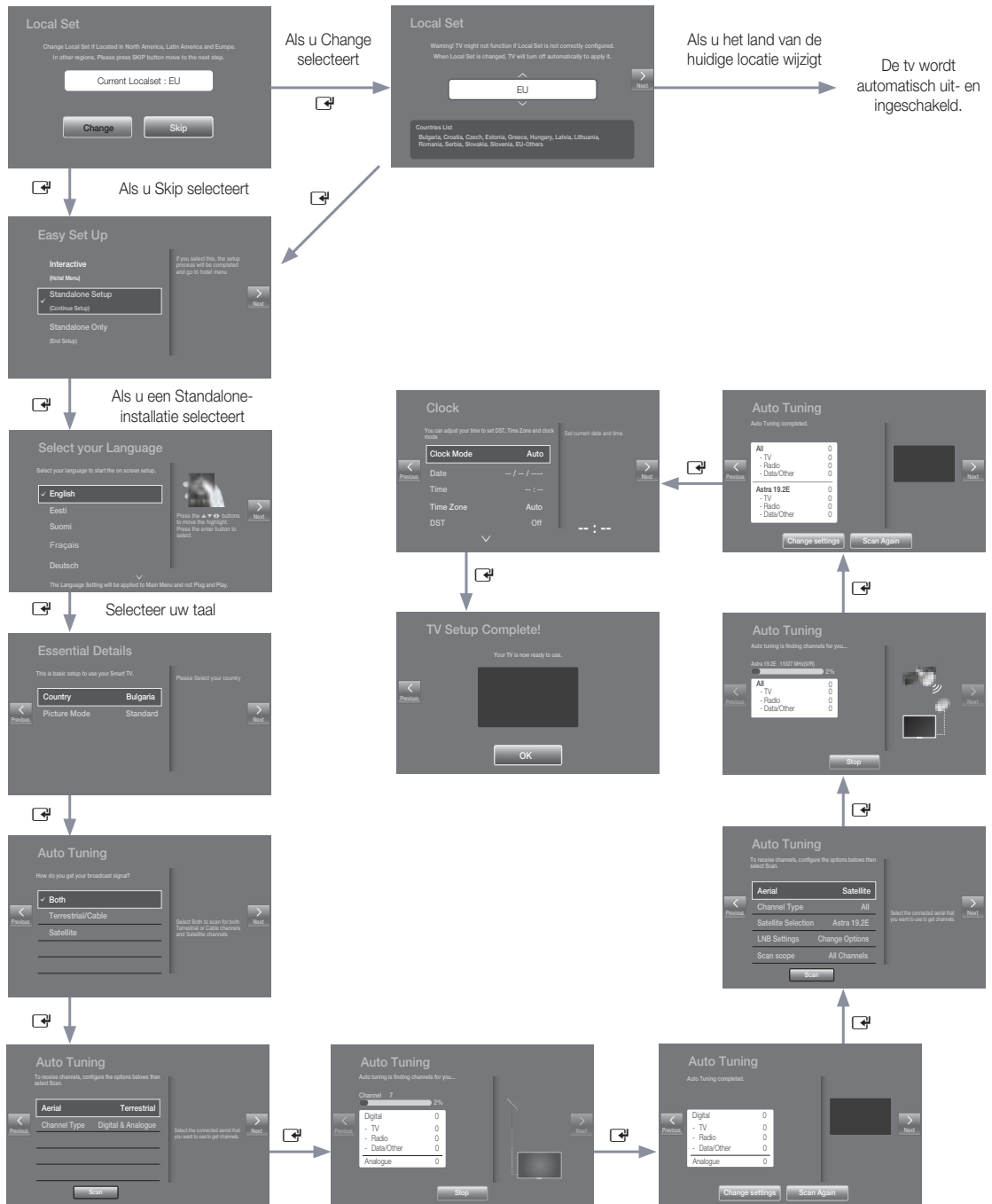

- Plug & Play OSD
 - Aanvankelijk gemarkeerd: Interactief
 - Als de knop Alleen standal. is geselecteerd, wordt standaard de standalone hotelmodus ingeschakeld en wordt op het scherm 3 seconden de tekst 'Standalonemodus is ingesteld' weergegeven.
 - De tv schakelt automatisch naar de RF-modus nadat 3 seconden de tekst 'Standalonemodus is ingesteld' is weergegeven.
 - Wanneer de interactieve modus is geselecteerd, wordt het menu voor de interactieve instellingen weergegeven. Druk op de aan/uit-toets om het menu met de interactieve instellingen te sluiten.
 - Wanneer de Plug & Play-modus is geselecteerd, wordt de tekst 'Selecteer menutaal' weergegeven.

- Het menuscherm Menutaal selecteren
 - Wanneer de Plug & Play-modus is geselecteerd via het menu 'Eenvoudig instellen', wordt het menuscherm 'Menutaal selecteren' weergegeven.
 - Aanvankelijk gemarkeerd: Nederlands
 - Weergavetijd: de timeout voor en bediening van de schermmenu's is hetzelfde als voor de consumenten-tv van Samsung.
 - Als u op de toets ENTER drukt wordt het menuscherm 'Selecteer gebied' weergegeven.

- Land selecteren
 - Aanvankelijk gemarkeerd: Verenigd Koninkrijk.
 - Het schermmenu Land wordt weergegeven en u kunt een gebied selecteren.

- Het schermmenu Klok instellen
 - Weergavetijd: 30 seconden.
 - Het menu Klok instellen wordt weergegeven.
 - Als u op de toets ENTER drukt nadat u de klok hebt ingesteld of de klok automatisch is ingesteld, wordt het menuscherm Beeldmodus weergegeven.

- Het menuscherm Auto Search Mode
 - Als de optie voor overslaan is geselecteerd, wordt het schermmenu voor het instellen van de klok weergegeven.
 - Als u op de toets ENTER drukt, worden de kanalen automatisch gezocht.
 - De weergavetijd voor het schermmenu, vanaf het moment dat Automatisch opslaan is gestart tot het moment dat het moment dat het automatisch sorteren is voltooid, is 30 seconden.

- Het menuscherm Beeldmodus
 - Aanvankelijk gemarkeerd: Standaard.
 - Het schermmenu beeldmodus wordt weergegeven en kunt de dynamische of standaardbeeldmodus selecteren.
 - Nadat u de beeldmodus hebt geselecteerd, wordt het schermmenu voor de standalone-instellingen weergegeven. Druk op de aan/uit-toets om het menu te sluiten.

Multi Code Remocon

Multi Code Remocon is een speciale zender waarmee alle tv's met één afstandsbediening kunnen worden bediend.

Deze functie is handig wanneer er meerdere tv's op één locatie staan, bijvoorbeeld in een ziekenhuis. Het id-nummer van de tv wordt weergegeven op het scherm. Er worden maximaal 9 verschillende toetsbedieningen ondersteund voor multicode.

De aanvankelijk id-code voor elke tv is '0'.

- De id-code kan worden ingesteld en hersteld in de modus analoge tv of in de computermodus. (Niet beschikbaar voor TTX-kanalen of DTV-kanalen)
- U moet een id-code tussen de 0 en 9 opgeven.
- Druk langer dan 7 seconden tegelijk op de toetsen **MUTE** en **RETURN** en selecteer vervolgens de cijfertoets om de code in te stellen.
- Id OSD instellen wordt centraal weergegeven.
- Het volgende bericht wordt weergegeven: 'De afstandsbedieningscode wordt ingesteld op 0. Voer het gekozen cijfer in als u de afstandsbedieningscode wilt wijzigen.' x is het cijfer.

 Dit schermmenu wordt weergegeven totdat er op de toets Exit wordt gedrukt.



Remote control code is set to 0. If you want to change the Remote control code, enter the chosen digit.

- Bijvoorbeeld, de tv en afstandsbediening worden ingesteld op de id-code #1 als de gebruiker op #1 drukt.
- De volgende tekst wordt weergegeven: 'De code voor de afstandsbediening is gewijzigd in 1'. Vervolgens kan de tv alleen worden bediend met de afstandsbediening met dezelfde id-code als de tv's.
- Als de id-code van de afstandsbediening en de tv niet overeenkomen, wordt het volgende bericht weergegeven. 'Tv-id x' (x is de id van de tv)
- Als u de id-codes wilt herstellen, Druk langer dan 7 seconden tegelijk op de toetsen **MUTE** en **EXIT** om de id-code te resetten. Als u niet meer op de toetsen drukt, wordt de id-code van zowel de tv als de afstandsbediening weer op "0" ingesteld. Het bericht 'De code voor de afstandsbediening is teruggezet op 0' wordt weergegeven.

Channel Bank Editor (alleen Smoovie TV)

Channel Bank Editor is een functie waarmee de kanalen kunnen worden bewerkt met drie verschillende bankopties. Afhankelijk van het type bankkaart kan de hotelgast van verschillende kanalen genieten.

De kanalenbankeditor instellen in de standalonemodus

1. Activeer het menu Hotel Standalone via 'MUTE+1+1+9+Enter'
2. Selecteer SI-leverancier: "Smoovie"
3. Hier vindt u de menuoptie 'Channel Bank Editor'
4. Geef de 'Channel Bank Editor' op.

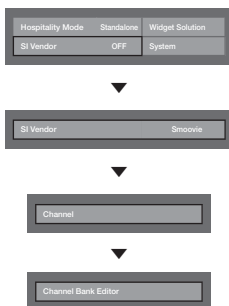

<Het is mogelijk dat bepaalde menu-items niet beschikbaar zijn. Dit is afhankelijk van het model en de regio.>

5. Bewerk de kanalenbank zoals in het onderstaande voorbeeld.
 - a. Bank1 (Gratis kanaal): selecteer het kanaal dat wordt gebruikt wanneer de afstandsbediening niet is voorzien van een kaart.
 - b. Bank2 (Familiekaart - Groen): selecteer het kanaal dat wordt gebruikt wanneer de afstandsbediening is voorzien van de GROENE KAART.
 - c. Bank3 (Volwassen kaart - Rood): selecteer het kanaal dat wordt gebruikt wanneer de afstandsbediening is voorzien van de RODE KAART.

Channel Bank Edit			
Registered	Bank1 (4)	Bank2 (6)	Bank3 (36)
1 futech	<input type="checkbox"/>	<input type="checkbox"/>	<input checked="" type="checkbox"/>
2 BBC1	<input checked="" type="checkbox"/>	<input checked="" type="checkbox"/>	<input checked="" type="checkbox"/>
3 24ore.tv	<input checked="" type="checkbox"/>	<input checked="" type="checkbox"/>	<input checked="" type="checkbox"/>
4 C3	<input type="checkbox"/>	<input checked="" type="checkbox"/>	<input checked="" type="checkbox"/>
5 BBC World	<input type="checkbox"/>	<input checked="" type="checkbox"/>	<input checked="" type="checkbox"/>
6 C5	<input type="checkbox"/>	<input checked="" type="checkbox"/>	<input checked="" type="checkbox"/>
7 Coming Soom	<input type="checkbox"/>	<input checked="" type="checkbox"/>	<input checked="" type="checkbox"/>
8 S2	<input type="checkbox"/>	<input type="checkbox"/>	<input checked="" type="checkbox"/>
9 S2	<input type="checkbox"/>	<input type="checkbox"/>	<input checked="" type="checkbox"/>

⏏ Move ⏏ Select/Deselect ⏏ Return

Referenties voor het gebruik van de SMOOVIE-afstandsbediening

1. Als u als SI-leverancier SMOOVIE selecteert, moet u de SMOOVIE-afstandsbediening gebruiken.
2. Met de cijfertoetsen van de afstandsbediening kunt u alleen het Bank1-kanaal kiezen.
Als u naar de het kanaal voor de groene of rode kaart wilt schakelen, moet u de toetsen omhoog/omlaag gebruiken.
3. In de lijst met kanalen worden alleen de kanalen voor Bank1 weergegeven.

Channel Editor

Channel Editor is een functie waarmee de kanaalnummers en -namen kunnen worden gewijzigd.

- Gebruik de Channel Editor om de kanalen naar wens van de gebruiker te sorteren.

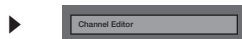
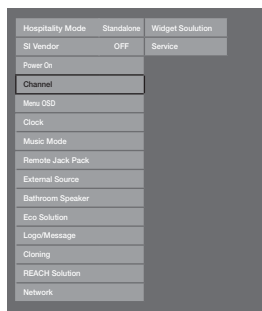

<Het is mogelijk dat bepaalde menu-items niet beschikbaar zijn. Dit is afhankelijk van het model en de regio.>

Eenvoudige stappen voor Kanaaleditor in standalonedmodus

Stap	Handeling
1	Stel in het menu Hoteloptie de optie 'Channel Auto Store' in.
2	Open 'Channel Editor' in het menu Hoteloptie.
3	Stel een tabel samen met de gewenste kanalenlijsten.
4	Gebruik de toets Tools om de volgorde van de kanalen te wijzigen op basis van de tabel die u hebt samengesteld.
5	Druk op de toets EXIT of RETURN om te sluiten.

<Voor een beter inzicht raadpleegt u de volgende gegevens>

Smooovie Aan-reeks

Stap	Gebruikte Smooovie TV (Ant/Kabel)			
	Gecombineerd overzicht van kanalen aan (zowel antenne als kabel gebruikt)		Alleen antenne of kabel gebruikt	Alleen antenne of kabel gebruikt
	Als de tv begint met Hotel P&P	Als P&P al klaar	Als de tv begint met Hotel P&P	Als P&P al klaar
1	P&P uitvoeren behalve kanaalopslag	Hotelmenu openen	P&P alle uitvoeren (Antenne of Kabel automatisch afstemmen)	Hotelmenu openen
2	Na P&P tv hotelmenu weergeven	Instellen gecombineerd overzicht van kanalen aan	Na P&P tv hotelmenu weergeven	Kanaaltipe selecteren -ATV of ADTV voor Antenne -CATV of CDTV voor Kabel
3	Instellen gecombineerd overzicht van kanalen aan	Tv uit- en aanzetten	Kanaaltipe selecteren -ATV of ADTV voor Antenne -CATV of CDTV voor Kabel	Smooovie TV selecteren in hotelmenu
4	Tv uit- en aanzetten	Hotelmenu openen	Smooovie TV selecteren in hotelmenu	Kanaalinstelling selecteren
5	Hotelmenu openen	Smooovie TV selecteren in hotelmenu	Kanaalinstelling selecteren (kan worden overgeslagen)	"Antenne" of "Kabel" selecteren om automatisch af te stemmen
6	Smooovie TV selecteren in hotelmenu	Kanaalinstelling selecteren	"Antenne" of "Kabel" selecteren om automatisch af te stemmen (kan worden overgeslagen)	Kanalenbankeditor instellen
7	Kanaalinstelling selecteren	"Antenne + Kabel" selecteren om automatisch af te stemmen	Kanalenbankeditor instellen	Na uit- en aanzetten kan gebruiker tv gebruiken
8	"Antenne + Kabel" selecteren om automatisch af te stemmen	Kanalenbankeditor instellen	Na uit- en aanzetten kan gebruiker tv gebruiken	
9	Kanalenbankeditor instellen	Na uit- en aanzetten kan gebruiker tv gebruiken		
10	Na uit- en aanzetten kan gebruiker tv gebruiken			

Stap	Gebruikte Smoovie TV (satelliet)			
	Gecombineerd overzicht van kanalen aan (zowel satelliet als antenne of kabel gebruikt)		Alleen satelliet gebruikt	
	Als de tv begint met Hotel P&P	Als P&P al klaar	Als de tv begint met Hotel P&P	Als P&P al klaar
1	P&P uitvoeren behalve kanaalopslag	Hotelmenu openen	P&P alle uitvoeren (Antenne of Kabel automatisch afstemmen)	Hotelmenu openen
2	Na P&P tv hotelmenu weergeven	Instellen gecombineerd overzicht van kanalen aan	na P&P tv hotelmenu weergeven	Kanaaltipe selecteren -ATV of ADTV voor Antenne -CATV of CDTV voor Kabel
3	Instellen gecombineerd overzicht van kanalen aan	Tv uit- en aanzetten	Kanaaltipe selecteren - ATV of ADTV voor Antenne - CATV of CDTV voor Kabel	Smoovie TV selecteren in hotelmenu
4	Tv uit- en aanzetten	Hotelmenu openen	Smoovie TV selecteren in hotelmenu	Kanaalinstelling selecteren
5	Hotelmenu openen	Smoovie TV selecteren in hotelmenu	Kanaalinstelling selecteren (kan worden overgeslagen)	Satelliet selecteren om automatisch af te stemmen
6	Smoovie TV selecteren in hotelmenu	Kanaalinstelling selecteren	Satelliet selecteren om automatisch af te stemmen (kan worden overgeslagen)	Kanalenbankeditor instellen
7	Kanaalinstelling selecteren	Satelliet selecteren om automatisch af te stemmen	Kanalenbankeditor instellen	Na uit- en aanzetten kan gebruiker tv gebruiken
8	Satelliet selecteren om automatisch af te stemmen	Kanalenbankeditor instellen	Na uit- en aanzetten kan gebruiker tv gebruiken	
9	Kanalenbankeditor instellen	Na uit- en aanzetten kan gebruiker tv gebruiken		
10	Na uit- en aanzetten kan gebruiker tv gebruiken			

Kanalenlijst

U kunt de volgende kanaalinformatie weergeven: **Alle**, **TV**, **Radio**, **Gegevens/overig**, **Analoog** of **Favorieten 1-5**.

Als u op de toets **CH LIST** op de afstandsbediening drukt, wordt meteen het scherm **Kanalenlijst** weergegeven.

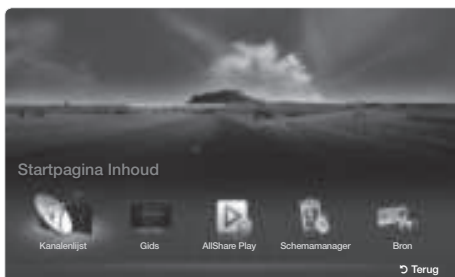

* Het weergegeven beeld kan per model verschillen.

- **Alles**: hiermee geeft u alle momenteel beschikbare kanalen weer.
- **TV**: hiermee geeft u alle momenteel beschikbare tv-kanalen weer.
- **Radio**: hiermee geeft u alle momenteel beschikbare radiokanalen weer.
- **Gegevens/overig**: hiermee geeft u alle momenteel beschikbare MHP-kanalen of overige kanalen weer.
- **Analoog**: hiermee geeft u alle momenteel beschikbare analoge kanalen weer.
- **Favorieten 1-5**: hiermee geeft u alle favoriete kanalen weer.

Als u favoriete kanalen wilt zien die u hebt toegevoegd, drukt u op de toets **CH LIST** en gebruikt u de toets **◀ (CH-modus)** om naar **Favorieten 1-5** te gaan.

De bedieningstoetsen met de **Kanalenlijst** gebruiken.

- **Tools** (Tools): hiermee wordt het optiemenu weergegeven.
- **◀ (CH-modus / Kanaal)**: naar **Alle**, **TV**, **Radio**, **Gegevens/overig**, **Analoog** of **Favorieten 1-5** gaan.
 - Als u op de toets **Progr.weerg.** drukt in het menu **Tools**, kunt u naar andere kanalen gaan met de toets **◀ (Kanaal)**.
- **📺 (Bekijken / Informatie)**: Hiermee bekijkt u het kanaal dat u hebt geselecteerd. / Hiermee worden nadere details over het geselecteerde programma weergegeven.
- **⬅ (Pagina)**: de volgende of vorige pagina weergegeven.

Weergave plannen gebruiken in kanalenlijst

(alleen digitale kanalen)

Wanneer u **Weergave plannen** instelt in **Kanalenlijst**, kunt u het programma alleen instellen in **Progr.weerg.**.

1. Druk op de toets **CH LIST** en selecteer een gewenst digitaal kanaal.
2. Druk op de toets **TOOLS** en selecteer vervolgens **Progr.weerg.**. De programmalijst voor dat kanaal wordt weergegeven.
3. Druk op de toetsen **▲ / ▼** om het gewenste programma te selecteren en druk vervolgens op de toets **ENTER** (Informatie) of **INFO**.
4. Selecteer **Weergave plannen** en druk op **ENTER** wanneer u klaar bent.

Als u **Weergave plannen** wilt annuleren, volgt u stappen 1 tot en met 3. Selecteer **Annuleer schema**.

Optiemenu gebruiken **TOOLS**

Stel elk kanaal in met de menuopties van **Kanalenlijst (Progr.weerg., Favorieten bew., Vergrend./Slot uit, Kanaalnaam bewerken, Kanaalnr. wijzigen, Verwijderen, Informatie, Sorteren, Bewerkmodus)**.

Menuopties kunnen, afhankelijk van de kanaalstatus, verschillen.

1. Selecteer een kanaal en druk op de toets **TOOLS**.
2. Selecteer een functie en wijzig eventueel de instellingen.
 - **Progr.weerg.**: het programma weergeven als digitaal kanaal is geselecteerd.
 - **Favorieten bew.**: kanalen waar u vaak naar kijkt, instellen als favorieten. Het geselecteerde kanaal toevoegen aan of verwijderen uit **Favorieten 1-5**.
 1. Selecteer **Favorieten bew.** en druk vervolgens op de toets **ENTER**.
 2. Druk op de toets **ENTER** om **Favorieten 1-5** te selecteren en druk vervolgens op **OK**.

U kunt een favoriet kanaal toevoegen aan de **Favorieten 1-5**.
 - **Vergrend./Slot uit**: u kunt een kanaal vergrendelen, zodat het niet geselecteerd en bekeken kan worden.

Deze functie is alleen beschikbaar wanneer **Kanaalvergrendelng** is ingesteld op **Aan**.

Het invoerscherm voor de pincode verschijnt. Voer uw viercijferige pincode in. U kunt de pincode wijzigen met de optie **PIN wijzigen**.
 - **Kanaalnaam bewerken** (alleen analoge kanalen): zelf een kanaalnaam invoeren.
 - **Kanaalnr. wijzigen** (alleen digitale kanalen): het nummer instellen met de toepasselijke nummertoeetsen.

In sommige gebieden worden de functies **Kanaalnaam bewerken** en **Kanaalnr. wijzigen** mogelijk niet ondersteund.
 - **Verwijderen**: u kunt kanalen verwijderen, zodat alleen de gewenste kanalen worden weergegeven.
 - **Informatie**: Hiermee worden nadere details over het geselecteerde programma weergegeven.
 - **Sorteren**: hiermee kunt u de lijst sorteren op het kanaalnummer of de kanaalnaam.
 - **Bewerkmodus**: hiermee kunt u gewenste kanalen selecteren en deze bewerken.

Optiemenu gebruiken **TOOLS**

Stel de diverse kanalen in met behulp van de opties in het menu (**Favorieten bew., Vergrend./Slot uit, Verwijderen, Sel. opheffen, Alles select.**).

1. Druk op de toets **TOOLS** op het scherm **Kanalenlijst** en selecteer vervolgens **Bewerkmodus**. Er wordt een selectievakje weergegeven links van het kanaal.
2. Druk op de toetsen **▲/▼** om het gewenste kanaal te selecteren en druk vervolgens op de toets **ENTER**. De markering (✓) geeft het kanaal aan dat u hebt geselecteerd.
 - U kunt meerdere kanalen selecteren.
 - Druk nogmaals op **ENTER** te drukken, maakt u de selectie van een kanaal ongedaan.
3. Druk op de toets **TOOLS**, selecteer vervolgens een functie en wijzig de instellingen hiervan.
 - **Favorieten bew.**: de geselecteerde kanalen waar u vaak naar kijkt, instellen als favorieten.

Het scherm **Favorieten bew.** heeft vijf groepen (**Favorieten 1, Favorieten 2, enz.**). U kunt aan elk van deze groepen een favoriet kanaal toevoegen. Druk op de toetsen **▲/▼** om een groep te selecteren.
 - **Vergrend./Slot uit**: u kunt een kanaal vergrendelen, zodat het niet geselecteerd en bekeken kan worden.

Deze functie is alleen beschikbaar wanneer **Kanaalvergrendelng** is ingesteld op **Aan**.

Het invoerscherm voor de pincode verschijnt. Voer uw viercijferige pincode in. U kunt de pincode wijzigen met de optie **PIN wijzigen**.
 - **Verwijderen**: u kunt kanalen verwijderen, zodat alleen de gewenste kanalen worden weergegeven.
 - **Sel. opheffen**: de selectie van de geselecteerde kanalen ongedaan maken.
 - **Alles select.**: alle kanalen in de kanalenlijst selecteren.

My Channel

Bepaalt het land en genre van de kanalen die door het hotel worden aangeboden. Wanneer de gebruiker een land en genre selecteert, worden de corresponderende kanalen weergegeven.

- U moet eerst het land selecteren, anders kunt u GEEN genre instellen.
- Als u het genre selecteert waarvoor GEEN kanalen zijn toegevoegd, worden in de kanalenlijst alle kanalen weergegeven.
- Mijn kanaal werkt alleen in de modus StandAlone.
- SI Vendor in StandAlone-modus: dit werkt niet als Smoovie is geselecteerd.
- Deze optie bevindt zich in de hotelopties Hotel Menu > Servicemodus en kan aan of uit worden geschakeld.
- De optie werkt alleen als deze is aangezet.

Kanaalsamenstelling [Genre-modus]

Standaard	Categorie	Kan. modus	Activering antennemodus		Beschrijving
			Ether/Kabel	Satelliet	
Hotel	Genre	Alles (standaard)	<input type="radio"/>	<input type="radio"/>	Genrekanaalmodus bieden voor elk land dat door de beheerder is ingesteld in de fabrieksmodus.
		Nieuws	<input type="radio"/>	<input type="radio"/>	
		Radio	<input type="radio"/>	<input type="radio"/>	
		Entertainment	<input type="radio"/>	<input type="radio"/>	
		Sport	<input type="radio"/>	<input type="radio"/>	
		Hotel	<input type="radio"/>	<input type="radio"/>	

1 — Mijn kanaal

2 — Huidige status: Oostenrijk/Sport

3 — Land

4 — Genre

5 — Alle landen

6 — Oostenrijk

7 — België (Nederlands)

8 — België (Frans)

9 — Tsjechië

10 — Frankrijk

11 — Duitsland

12 — Alle

13 — Nieuws

14 — Radio

15 — Entertainment

16 — Sport

17 — Hotel

18 — (Blauw)Vorige handhaven (omhoog/omlaag/links/rechts)Verplaatsen (En)Enter

* Raadpleeg het ontwerpdocument voor het aantal items dat in de lijst wordt weergegeven.

Toetsen

Toets	Werking	Nav. Help
BLUE	Terug naar het scherm. (Genre-instellingen: laatste land en genre)	Vorige behouden
ENTER	Een item selecteren.	Enter
^ CH v	Markering verplaatsen per pagina.	(Geen gids)
▲/▼	Navigeren van genreljist van elk land (op roulerende wijze).	Verplaatsen
▶	Het gemarkeerde item selecteren en de markering verplaatsen naar de sectie Genre.	
RETURN	Terug naar het scherm. (Genre-instellingen: laatste land en genre)	(Geen gids)
EXIT	Terug naar het scherm. (Genre-instellingen: laatste land en genre)	(Geen gids)

Opmerkingen

- In dit gedeelte wordt de indeling beschreven van het openingsscherm van de gebruikersinterface dat verschijnt op het moment dat de TV wordt ingeschakeld. (Fabrieksmodus > Genremodus: Inschakelen)
- Genre is een sublijst binnen elk land.
- De zender die het laatst is bekeken wordt in het geheugen bewaard.
 - Als de gebruiker terug wil naar het kanaaloverzicht van het laatste land en genre, kan deze drukken op 'BLAUW', **RETURN**, **EXIT** om het openingsscherm van de gebruikersinterface te sluiten.

enz.

- Standaard gemarkeerd: laatste item in het geheugen (land, genre)
- Time-out (60 sec)

Elementen

Nr.	Naam	Beschrijving
1	Achtergrondschermb	<ul style="list-style-type: none">• Geeft de laatste zender uit het geheugen weer die zal worden weergegeven wanneer de TV wordt aangezet.
2	Funcienaam	<ul style="list-style-type: none">• Dit is de naam van de functie.
3	Huidige status	<ul style="list-style-type: none">• Huidige instellingen voor land/genre weergeven.
4	Landitems	<ul style="list-style-type: none">• Het item voor de landenlijst wordt weergegeven.• Geeft het laatst geselecteerde land weer.
5	Genre-items	<ul style="list-style-type: none">• Het item voor de genrellijst wordt weergegeven.• Geeft de beschikbare genre-items weer voor elk land dat de beheerder heeft ingesteld in de fabrieksmodus. (Geef altijd een item 'Alles')• Geeft het laatst geselecteerde genre weer.
6	Markering	<ul style="list-style-type: none">• Als de naam van het item te lang is om te worden weergegeven, wordt de tekst automatische verschoven.
7	Indicator	<ul style="list-style-type: none">• Deze wordt weergegeven als een vorige of volgende pagina beschikbaar is.
8	Nav. Help	<ul style="list-style-type: none">• Het toetsenoverzicht is rechts uitgelijnd.

Interactie markering [landitems]

- Deze pagina heeft alleen betrekking op de interactie. De weergegeven schermen kunnen enigszins afwijken van de werkelijke schermen.

Opmerkingen

- De gebruiker kan door de lijst met items in de landen- en genrelist lopen met de besturingstoetsen omhoog en omlaag.
- Wanneer de onderkant van de lijst wordt bereikt, springt de markering naar het bovenste item, en andersom.

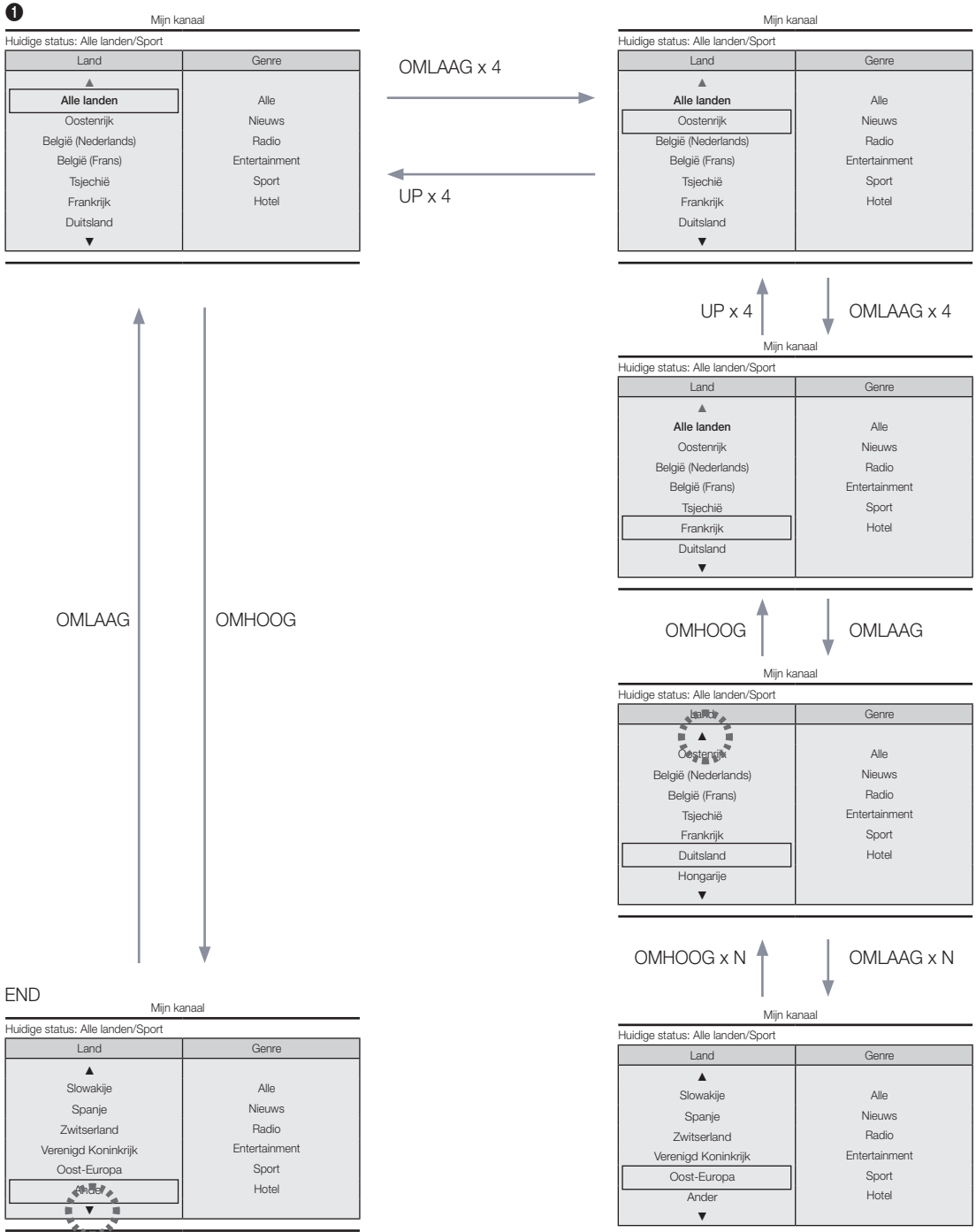

Markeringsinteractie [Standaardgenre]

- Deze pagina heeft alleen betrekking op de interactie. De weergegeven schermen kunnen enigszins afwijken van de werkelijke schermen.

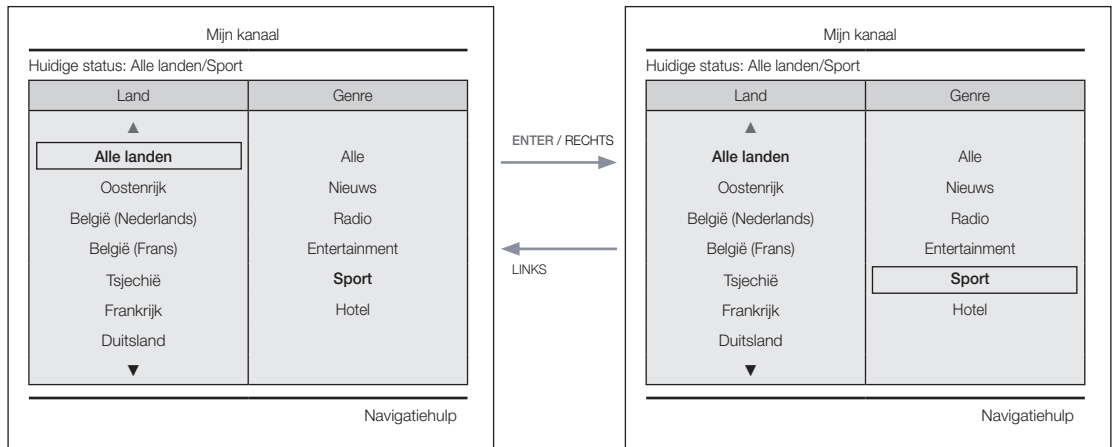

- Het huidige geselecteerde land wordt gemarkeerd.

- Standaardmarkering: het huidige geselecteerde genre.

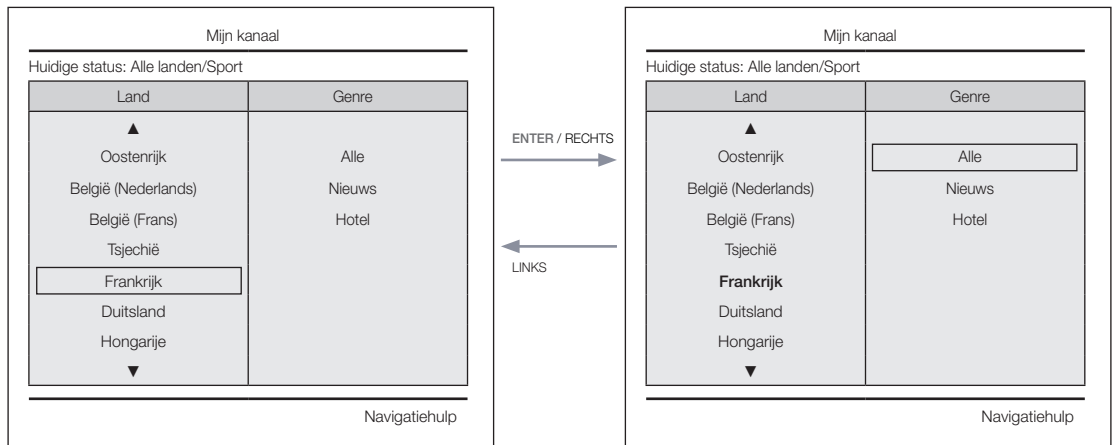

- Het andere item van het land wordt gemarkeerd. (bijv. Frankrijk)

- Standaard gemarkeerd: Alle

Interactie moduswijziging 1 (1/2)

- Deze pagina heeft alleen betrekking op de interactie. De weergegeven schermen kunnen enigszins afwijken van de werkelijke schermen.

1

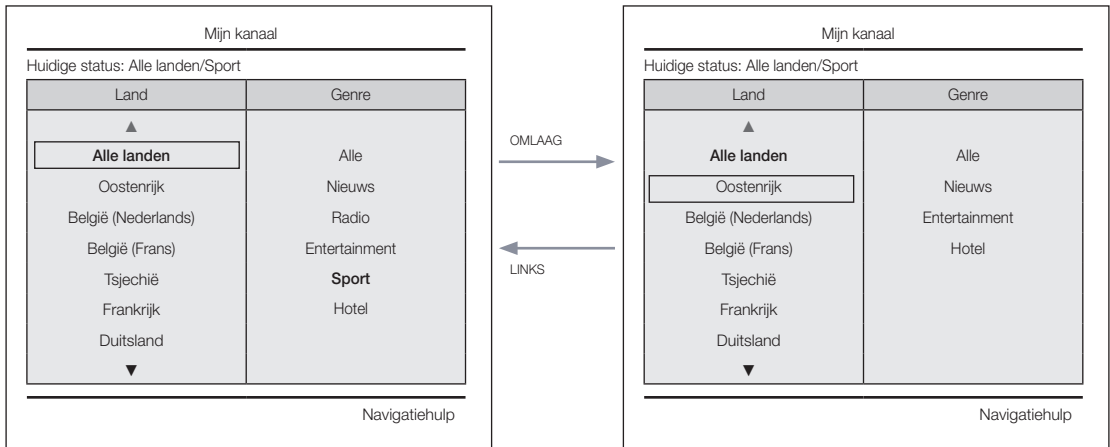

- Huidige genremodus: Alle landen/Sport

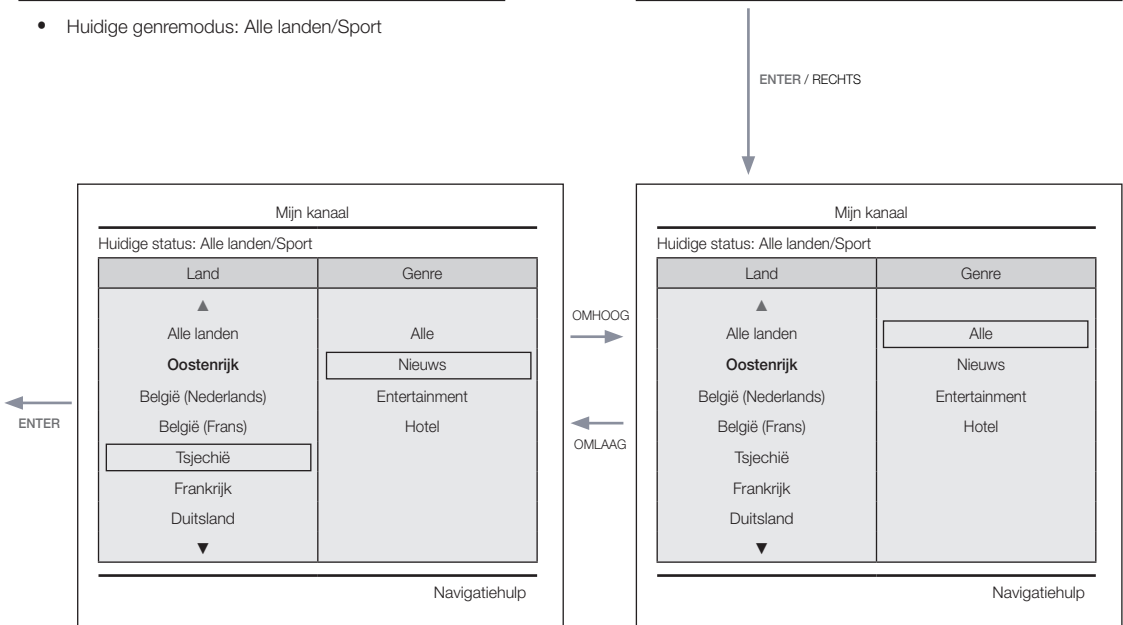

- Nadat het land is geselecteerd, verspringt de markering automatisch naar het genremenu.

6

Interactie moduswijziging 1 (2/2)

- Deze pagina heeft alleen betrekking op de interactie. De weergegeven schermen kunnen enigszins afwijken van de werkelijke schermen.

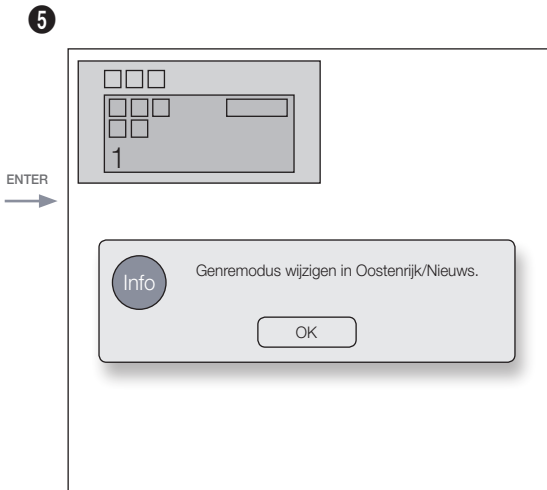

- Er verschijnt een melding dat het wijzigen van de genremodus is voltooid.
- Time-out (5 sec)

ENTER / RETURN / Time-out

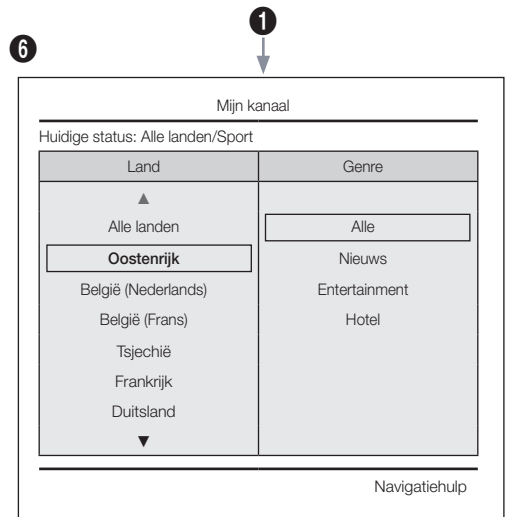

- Wanneer de toets Links wordt ingedrukt om van het genremenu naar het landenmenu te gaan, wordt het op dat moment geselecteerde land gemarkeerd.

Interactie moduswijziging 2 (1/2)

- Deze pagina heeft alleen betrekking op de interactie. De weergegeven schermen kunnen enigszins afwijken van de werkelijke schermen.

1

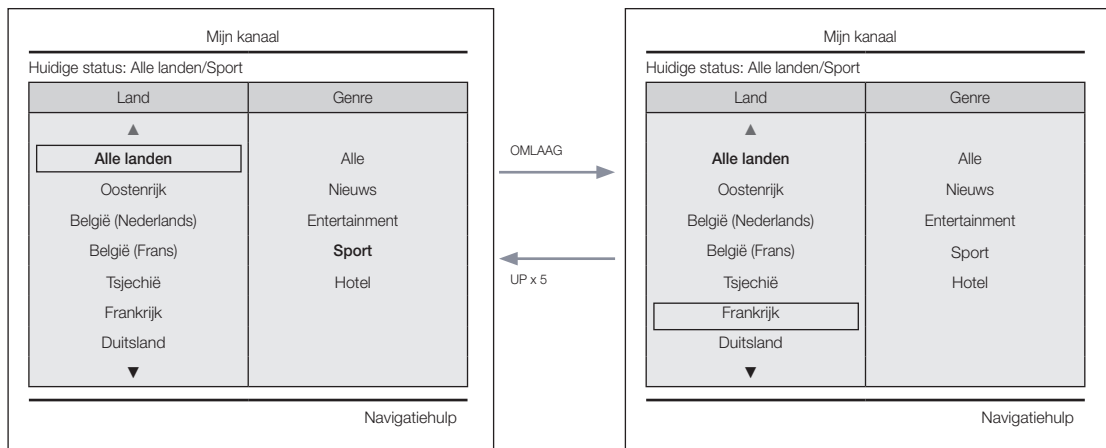

- Huidige genremodus: Alle landen/Sport

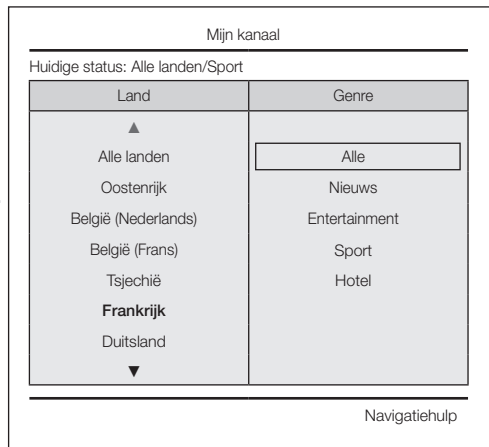

- Nadat het land is geselecteerd, verspringt de markering automatisch naar het genremenu.

5

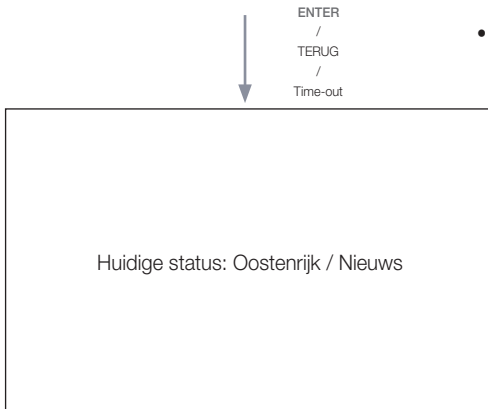

- Huidige genremodus: Alle landen/Sport

Inschakelscenario [laatste geheugen]

- Deze pagina heeft alleen betrekking op de interactie. De weergegeven schermen kunnen enigszins afwijken van de werkelijke schermen.

1

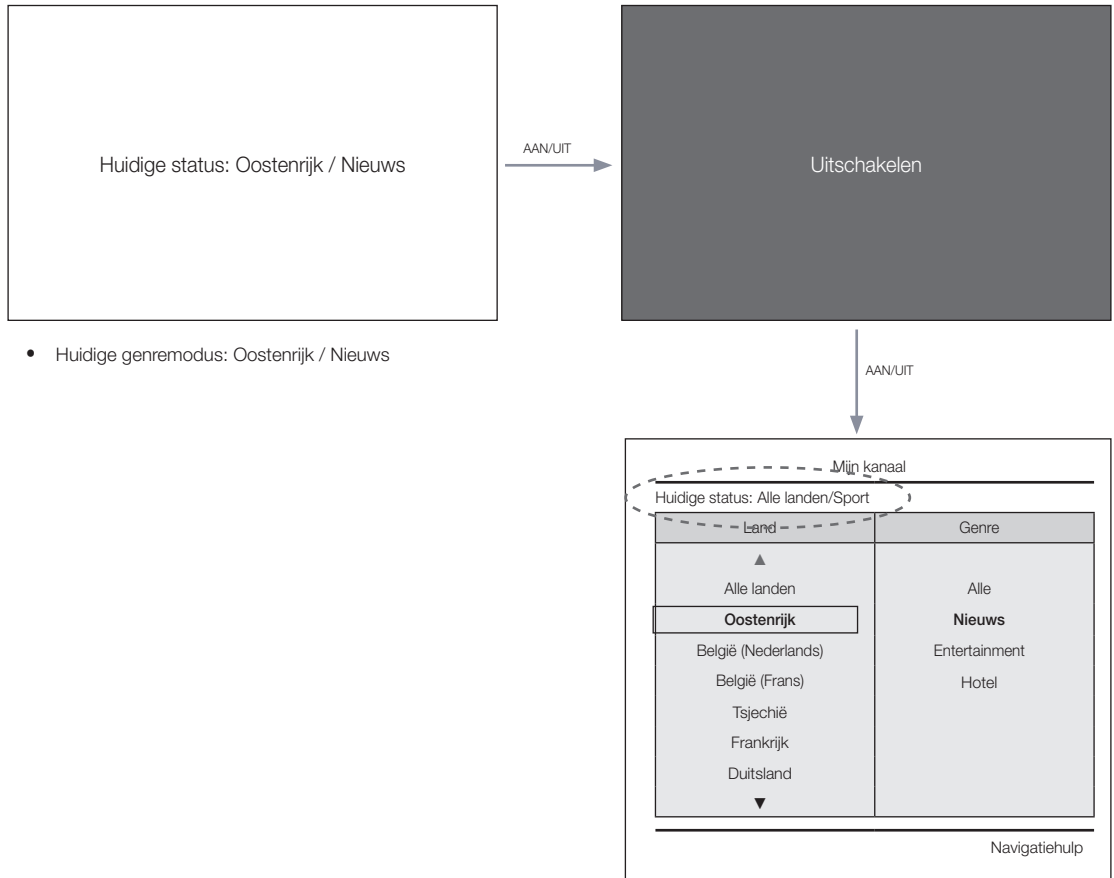

- Huidige genremodus: Oostenrijk / Nieuws

Genre-editor (Hiermee worden de genres van elk van de TV-kanalen van het hotel geconfigureerd.)

- Te bereiken via het Hotel-menu (fabrieksinstellingen).
- Ondersteunde genres: Nieuws, Radio, Entertainment, Sport, Hotel, enz.
- Voor elk kanaal kunnen meerdere genres worden geselecteerd.

Landeditor (Kanaleneditor): Hiermee kunt u het land configureren voor elk van de TV-kanalen van het hotel.

- Ondersteunde landen (20 landen): België, China, Denemarken, Duitsland, Finland, Frankrijk, Griekenland, Italië, Japan, Korea, Nederland, Noorwegen, Oostenrijk, Portugal, Rusland, Spanje, Turkije, VS, Zweden
- Als meerdere kanalen worden geselecteerd voor een land, wordt het land geregistreerd als categorie en kunnen gebruikers de kanalen per land bekijken.
- Het is mogelijk meerdere landen in te stellen voor een kanaal. Wanneer de gebruiker een categorie selecteert, worden in de kanalenlijst alleen de kanalen weergegeven die corresponderen met het betreffende land.
- Wanneer in de kanalenlijst een kanaal wordt geselecteerd waarvoor het land is ingesteld, wordt het item Landen bewerken toegevoegd aan de Hulpmiddelen. Anders wordt het item Toevoegen aan landen toegevoegd aan de Hulpmiddelen.
- * Als de corresponderende functie wordt uitgevoerd, kan voor het geselecteerde kanaal een land worden ingesteld of verwijderd.
- Openingspagina van de gebruikersinterface
- Op dit scherm kan de gebruiker een land of genre selecteren op het moment dat de gebruiker het toestel inschakelt.

Indeling linkerframe



Toetsen

Toets	Werking	Nav. Help
ENTER	Het corresponderende gebied van de kanalenbrowser selecteren en bevestigen.	(Geen gids)
RETURN	Het corresponderende gebied van de kanalenbrowser selecteren en bevestigen.	Terug
▲/▼	De markering omhoog of omlaag verplaatsen.	(Geen gids)
▶	De markering verplaatsen naar de kanalenbrowser.	(Geen gids)
INFO	Categorie-info weergeven.	(Geen gids)
TOOLS	De menu's met hulpmiddelen weergeven.	Tools
EXIT	Annuleren en terugkeren naar de voorgaande stap (fabrieksmodus).	(Geen gids)

Opmerkingen

- Dit is een onderdeel van het linkerframe (landcategorieën).

enz.

- Standaard gemarkeerd: 'het momenteel geselecteerde land'

Elementen

Nr.	Naam	Beschrijving
1		<ul style="list-style-type: none"> Op het moment dat de gebruiker dit scherm opent, wordt het op dat moment geselecteerde standaarditem gemarkeerd. Het pictogram van het land en de naam van de categorie worden vermeld. (Wanneer de markering zich in het hoofdframe bevindt, wordt alleen het pictogram weergegeven.) De markering verplaatsen <ul style="list-style-type: none"> De markering kan worden verplaatst met de toetsen omhoog en omlaag. Als de items niet op één pagina kunnen worden weergegeven, worden indicators weergegeven om omhoog en omlaag te bladeren. Zodra de markering is verplaatst naar een categorie, wordt de kanalenlijst voor de corresponderende categorie geopend in het hoofdframe.

Linkerframe [landcategorieën]

Standaard	Categorie	Kan. modus	Activering antennemodus		Beschrijving
			Ether/Kabel	Satelliet	
Hotel	Oorspronkelijk afgestemd	Geregistreerd	<input type="radio"/>	<input type="radio"/>	<ul style="list-style-type: none"> Lijst van alle kanalen die zijn geregistreerd tijdens automatische afstemming.
	Land	Alle landen	<input type="radio"/>	<input type="radio"/>	<ul style="list-style-type: none"> Lijst van kanalen en bronnen die zijn opgegeven in de lijst Geregistreerde kanalen. Alles Land is de verzameling van alle kanalen die voor een land zijn geregistreerd. (Deze lijst wordt alleen verstrekt aan eindgebruikers.)
		Land 1	<input type="radio"/>	<input type="radio"/>	
		Land 2	<input type="radio"/>	<input type="radio"/>	
.	<input type="radio"/>	<input type="radio"/>			

Hulpmiddelen [Geregistreerd/Landcategorieën]



> Channel Manager > Channel Categories > Test > Info

- Kanaalbeheer > Kanaalcategorie > Hulpmiddelen > Info
 - De items worden weergegeven zonder 'Kanaal'.
 - Als het item Geregistreerd/Land in het linkerframe is gemarkeerd, kunt u het corresponderende venster inschakelen met de toets **'INFO'** op de afstandsbediening.
 - Alle landen worden weergegeven.
 - U kunt door de lijst met landen lopen met de toetsen Omhoog en Omlaag. (Er is een indicator te zien.)



Opmerkingen

- Dit is een beschrijving van het menu Hulpmiddelen in het linkerframe.
- Alleen het item Info voor elk Register/Land wordt vermeld.

Elementen

Categorie	Hulpmiddelen	Beschrijvingen
Geregistreerd, Land	Informatie	Geregistreerde kanalen. Het aantal kanalen voor elk land.

- De items worden weergegeven zonder 'Kanaal'.

Foutgevallen

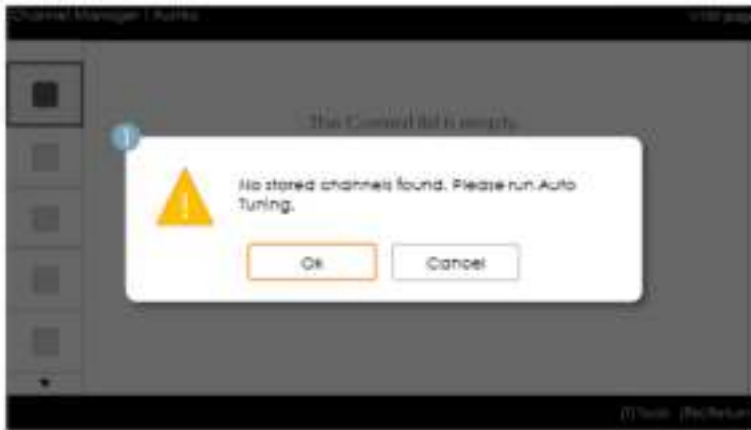

Opmerkingen

- Dit is het bericht dat wordt weergegeven als geen kanalen zijn opgeslagen in de lijst Geregistreerde kanalen.

Elementen

Nr.	Naam	Beschrijving
1	Bericht	<ul style="list-style-type: none">• Als het item Geregistreerde kanalen leeg is, wordt op het moment dat de browser wordt geopend een melding weergegeven die de gebruiker in staat stelt over te schakelen naar het menu Automatisch opslaan (Programmeren).• Als geen tijd en ook geen kanaal is geconfigureerd op het moment dat de gebruiker Kanalenbeheer opent, wordt op vergelijkbare wijze een melding weergegeven die de gebruiker in staat stelt over te schakelen naar het menu Automatisch afstemmen (Automatisch programmeren).

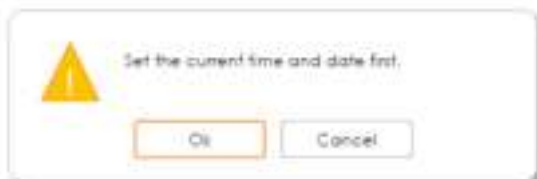

- Dit bericht verschijnt als de tijd niet is geconfigureerd.
 - Als de tijd niet is geconfigureerd, wordt het bericht weergegeven in de fabrieksmodus alvorens Kanalenbeheer wordt geopend.



Opmerkingen

- Dit is het onderdeel dat wordt gebruikt wanneer geen kanalen zijn geregistreerd voor de landcategorie.

Elementen

Nr.	Beschrijving	Beschrijving
		<ul style="list-style-type: none"> • Het bericht wordt weergegeven als het op dat moment geselecteerde land geen items bevat.

Hoofdframe [Kanalbrowser]

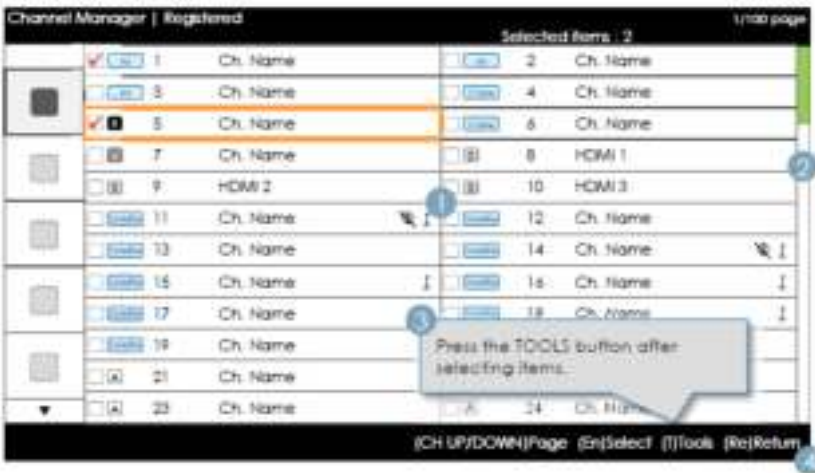

Toetsen

Toets	Werking	Nav. Help
^ CH v	De pagina verplaatsen.	Page (Pagina)
ENTER	Het corresponderende gebied van de kanalenbrowser selecteren en bevestigen.	Selecteer
RETURN	Terug naar de voorgaande stap (fabrieksmodus).	Terug
▲/▼	De markering omhoog of omlaag verplaatsen.	(Geen gids)
▶	De markering verplaatsen naar de kanalenbrowser.	(Geen gids)
INFO	Categorie-info weergeven.	(Geen gids)
TOOLS	De menu's met hulpmiddelen weergeven.	Tools
EXIT	Annuleren en terugkeren naar de voorgaande stap (fabrieksmodus).	(Geen gids)

Opmerkingen

- Dit is een onderdeel van het hoofdframe (Kanalensbrowser).
- De markering staat in eerste instantie op het kanaal dat was geselecteerd voordat de fabrieksmodus of de externe ingang werd geselecteerd.

Elementen









Nr.	Naam	Beschrijving
1	Hoofdframe	<ul style="list-style-type: none"> • De kanalen- of bronnenlijst van de op dat moment geselecteerde categorie.
2	Schuifbalk	<ul style="list-style-type: none"> • De positie van de huidige pagina binnen het totaal aantal pagina's.
3	Navigatiehulp	<ul style="list-style-type: none"> • Wordt weergegeven op het moment dat een gebruiker Kanalenbeheer opent. (Als een gebruiker Kanalenbeheer sluit en vervolgens weer opent, wordt het nogmaals weergegeven.) • Verdwijnt na het verstrijken van de time-out (5 sec) of op het moment dat de gebruiker een toets indrukt.
4	Navigatiehulp	<ul style="list-style-type: none"> • De momenteel geconfigureerde landinformatie en de RODE toetsen zijn links uitgelijnd. (Ze worden per groep grafisch weergegeven en genavigeerd.) Het toetsenoverzicht is rechts uitgelijnd.

Gemeenschappelijke elementen voor kanalen [+ pictogrammenmethode]

Weergaveregels kanalenlijst

Standaard	Onderdeel	Opbouw
ATSC	Digitale kanalen	<ul style="list-style-type: none"> Selectievakje + Statuspictogram + Nummer digitaal kanaal + Naam kanaal <ul style="list-style-type: none"> Weergave-indeling kanaalnummer: ###-### (Het kanaalnummer wordt gerepresenteerd door '-'.)
	Analoge kanalen	<ul style="list-style-type: none"> Selectievakje + Analogo pictogram + Nummer analogo kanaal + Naam kanaal <ul style="list-style-type: none"> Weergave-indeling kanaalnummer: ### ('-' wordt niet gebruikt voor analoge kanaalnummers.)
DVB (CHEM)	Digitale kanalen	<ul style="list-style-type: none"> Selectievakje + Statuspictogram + Nummer digitaal kanaal + Naam kanaal <ul style="list-style-type: none"> Weergave-indeling kanaalnummer: ### (Voor de maximumlengte van het kanaalnummer gelden de regionale specificaties.)
	Analoge kanalen	<ul style="list-style-type: none"> Selectievakje + Analogo pictogram + Nummer analogo kanaal + Naam kanaal <ul style="list-style-type: none"> Weergave-indeling kanaalnummer: ### (Voor de maximumlengte van het kanaalnummer gelden de regionale specificaties.)

Weergaveregels kanalenlijstpictogrammen

Onderdeel		Voorbeeld		Prioriteit
Dynamische SI Pictogram	Kanalen verwijderd door Dynamische SI	 NNNNNNNN NAAM KANAAL	<ul style="list-style-type: none"> Kanalen die zijn verwijderd door de Dynamische SI, maar niet door de gebruiker. 	1
	Kanalen toegevoegd door Dynamische SI	 NNNNNNNN NAAM KANAAL	<ul style="list-style-type: none"> Kanalen die zijn toegevoegd door de Dynamische SI, maar niet door de gebruiker. 	2
Pictogram analogo kanaal		 NNNNNNNN NAAM KANAAL (De bewerkte kanaalnaam.)	<ul style="list-style-type: none"> Het pictogram voor een analogo kanaal wordt weergegeven. 	3
Pictogram bronkanaal		 NNNNNNNN NAAM KANAAL	<ul style="list-style-type: none"> Kanaal dat als ingangsbron fungeert. 	4
Antennepictogram	Ant	 NNNNNNNN NAAM KANAAL	<ul style="list-style-type: none"> Live-kanalen van de antennes. De pictogrammen Ether, Kabel en Satelliet worden weergegeven met de laagste prioriteit. 	5
	kabel	 NNNNNNNN NAAM KANAAL		
	Satelliet	 NNNNNNNN NAAM KANAAL		
Gecodeerd kanaal-pictogram		NNNNNNNN NAAM KANAAL 	<ul style="list-style-type: none"> Het pictogram Gecodeerd kanaal. (Wordt weergegeven voor de satellietontvanger.) 	-
Beeldonderdrukking		NNNNNNNN NAAM KANAAL 	<ul style="list-style-type: none"> Kanaal met uitgeschakeld beeld. (Geluid en kanaalinfo beschikbaar.) 	-

Toevoegen aan landen / Landen bewerken (1/2)

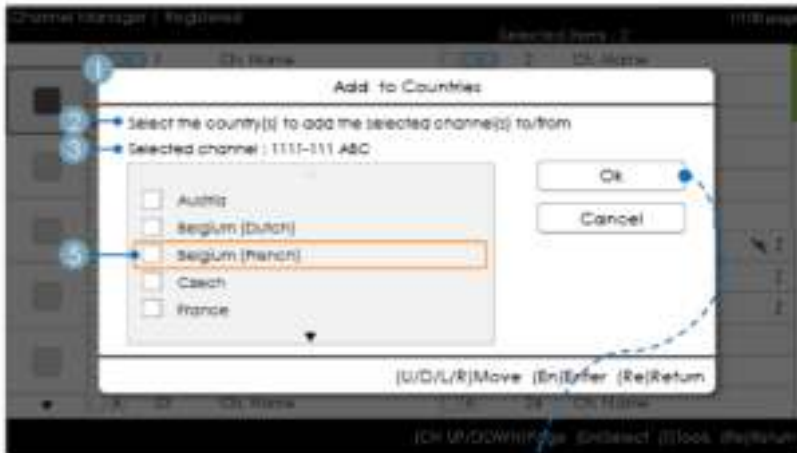

- Kanaalbeheer > Browser > Hulpmiddelen > Toevoegen aan landen



Toetsen

Toets	Werking	Nav. Help
ENTER	Het gemarkeerde item selecteren.	Enter
RETURN	Annuleren en terugkeren naar het voorgaande scherm (Hulpmiddelen).	Terug
▲/▼	Markering verplaatsen naar landitems.	Verplaatsen
◀/▶	De markering verplaatsen.	Verplaatsen
INFO	N/R	N/R
TOOLS	Huidige venster sluiten en het menu 'Hulpmiddelen' openen.	(Geen gids)
EXIT	Annuleren en terugkeren naar de voorgaande stap (fabrieksmodus).	(Geen gids)

Opmerking

- Dit is de beschrijving van Toevoegen aan landen.
- Het gemarkeerde kanaal of meer dan één geselecteerd kanaal wordt toegevoegd aan de landcategorie.

enz.

- Time-out (60 sec)

Elementen

Nr.	Naam	Beschrijving
1	Toevoegen aan landen Venster	<ul style="list-style-type: none"> Als zich te midden van de geselecteerde kanalen geen kanalen bevinden die zijn geregistreerd voor de landenlijst wordt "Toevoegen aan landen" weergegeven als titel. Er wordt een selectievakje weergegeven afhankelijk van de vraag of het land dat was geselecteerd op het moment dat het scherm werd geopend is geregistreerd of niet.
2	Gids	
3	Selectie-info	<ul style="list-style-type: none"> Het aantal geselecteerde kanalen of de naam van het kanaal. - De naam van het kanaal wordt weergegeven wanneer één kanaal is geselecteerd: Geselecteerd kanaal: NNNN-NNN ABC - Het aantal geselecteerde kanalen wordt weergegeven wanneer meer dan één kanaal is geselecteerd: Geselecteerde kanalen: N
4	Voltooiingsmelding	<ul style="list-style-type: none"> De melding wordt weergegeven nadat de bewerking is voltooid. (Deze melding wordt altijd weergegeven nadat de knop OK wordt geselecteerd.)
5	Selectiemarkering	<ul style="list-style-type: none"> De betekenis van markeringen voor meerdere geselecteerde kanalen <ul style="list-style-type: none"> • Wanneer alle items zijn geregistreerd. • Wanneer slechts een deel van de items is geregistreerd. • Wanneer geen van de items is geregistreerd.

Toevoegen aan landen / Landen bewerken (2/2)



• Kanaalbeheer > Browser > Hulpmiddelen > Toevoegen aan landen



Toetsen

Toets	Werking	Nav. Help
ENTER	Het gemarkeerde item selecteren.	Enter
RETURN	Annuleren en terugkeren naar het voorgaande scherm (Hulpmiddelen).	Terug
▲/▼	Markering verplaatsen naar landitems.	Verplaatsen
◀/▶	De markering verplaatsen.	Verplaatsen
INFO	N/R	N/R
TOOLS	Huidige venster sluiten en het menu 'Hulpmiddelen' openen.	(Geen gids)
EXIT	Annuleren en terugkeren naar de voorgaande stap (fabrieksmodus).	(Geen gids)

 Opmerkingen

- Dit is de beschrijving van Landen bewerken.
- Het gemarkeerde kanaal of meer dan één geselecteerd kanaal wordt toegevoegd aan of verwijderd uit de landcategorie.

 enz.

- Time-out (60 sec)

Elementen

Nr.	Naam	Beschrijving
1	Toevoegen aan landen	<ul style="list-style-type: none">• Als zich onder de geselecteerde kanalen een geregistreerd kanaal bevindt, wordt de titel Landen bewerken weergegeven.• Er wordt een selectievakje weergegeven afhankelijk van de vraag of het geselecteerde land al dan niet is geregistreerd.
2	Gids	
3	Voltooiingsmelding	<ul style="list-style-type: none">• De melding wordt weergegeven nadat de bewerking is voltooid. (Deze melding wordt altijd weergegeven nadat de knop OK wordt geselecteerd.)

Kanaalnummer bewerken [Omwisselen]



- Kanaalbeheer > Browser > Hulpmiddelen > Kanaalnummer bewerken

Toetsen

Toets	Werking	Nav. Help
ENTER	Wijzigingen toepassen en venster sluiten.	Enter
RETURN	Annuleren en terugkeren naar het voorgaande scherm (Hulpmiddelen).	Terug
▲/▼	Het kanaalnummer van het geselecteerde kanaal wijzigen.	Bijstellen
0-9	Een cijfer invoeren.	Nummer
INFO	N/R	N/R
TOOLS	Huidige venster sluiten en het menu 'Hulpmiddelen' openen.	(Geen gids)
EXIT	Annuleren en terugkeren naar de voorgaande stap (fabrieksmodus).	(Geen gids)

 Opmerkingen

- Dit is de beschrijving van de functie voor het wijzigen van het kanaalnummer. (Omwisselen)
- Kanaalnummers kunnen worden gewijzigd in alle kanalenlijsten en de wijzigingen worden toegepast op alle kanalen.
- Als het kanaalnummer niet is toegewezen aan een ander kanaal, wordt het kanaalnummer bijgewerkt tot het nieuwe kanaalnummer en wordt de lijst opnieuw gesorteerd in oplopende volgorde van kanaalnummer.
- Als het nieuwe kanaalnummer al is toegewezen aan een ander kanaal, moeten de specificaties van het hotel worden gevolgd.

 enz.

- Verticaal rouleren wordt ondersteund.

Elementen

Nr.	Naam	Beschrijving
1	Kanaal bewerken Vensternummer	<ul style="list-style-type: none"> Zowel de cijfertoetsen als de toetsen Omhoog/Omlaag worden ondersteund. <ul style="list-style-type: none"> Geselecteerd kanaal: de naam van het huidige geselecteerde kanaal. Nummer: het nieuwe kanaalnummer. (Daarnaast wordt de naam van het momenteel toegewezen kanaal weergegeven.) Naam: de naam van het huidige toegewezen kanaal. (Als er geen kanalen zijn, wordt "(Leeg)" weergegeven.) : Als er een kanaal is maar dit geen naam heeft, wordt de naam weergegeven als "----".
2	Waarschuwing Bericht	<ul style="list-style-type: none"> Als een reeds toegewezen kanaal wordt geselecteerd <ul style="list-style-type: none"> Als het nieuwe kanaalnummer al is toegewezen aan een ander kanaal, verschijnt een bevestigingsmelding. (Zie de afbeelding hieronder.) Als de gebruiker het kanaalnummer wil wijzigen in een kanaalnummer dat al is toegewezen aan een ander kanaal, worden de kanaalnummers omgewisseld en opgeslagen.

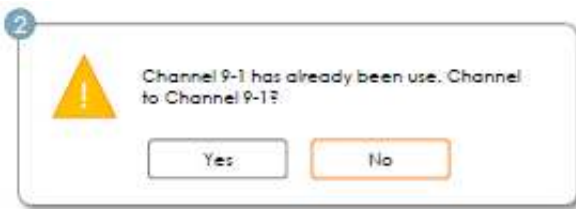

Het kanaalnummer bewerken [Externe ingang] (3/3)

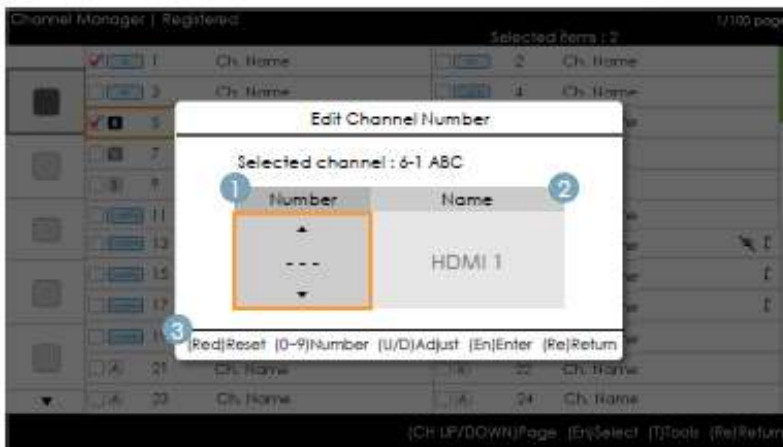

- Kanaalbeheer > Browser > Hulpmiddelen > Kanaalnummer bewerken

Toetsen

Toets	Werking	Nav. Help
ROOD	Als de gebruiker de toets indrukt, wordt het kanaalnummer geïnitieerd.	Herst
ENTER	Wijzigingen toepassen en venster sluiten.	Enter
RETURN	Annuleren en terugkeren naar het voorgaande scherm (Hulpmiddelen).	Terug
▲/▼	Het kanaalnummer van het geselecteerde kanaal wijzigen.	Bijstellen
0~9	Een cijfer invoeren.	Nummer
INFO	N/R	N/R
TOOLS	Huidige venster sluiten en het menu 'Hulpmiddelen' openen.	(Geen gids)
EXIT	Annuleren en terugkeren naar de voorgaande stap (fabrieksmodus).	(Geen gids)

Opmerkingen

- Deze functie koppelt een externe ingangsbron aan een kanaalnummer. (De wijzigingen worden toegepast op alle kanalen.)
- Als het nieuwe kanaalnummer al is toegewezen aan een ander kanaal, moeten de specificaties van het hotel worden gevolgd.

enz.

- Standaard gemarkeerd: kanaalnummers.
- Verticaal rouleren wordt ondersteund.
- Time-out (60 sec)

Elementen

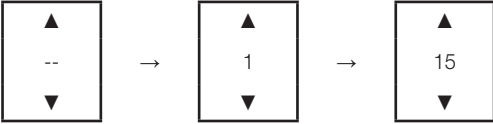
Nr.	Naam	Beschrijving
1	Kanaalnummers	<ul style="list-style-type: none"> • Het kader met kanaalnummers. <ul style="list-style-type: none"> - Zowel de cijfertoetsen als de toetsen Omhoog/Omlaag worden ondersteund. - Als geen waarde is toegewezen, worden '-' tekens weergegeven op de plaats van de cijfers. 
2	Naam bron	<ul style="list-style-type: none"> • Naam van de externe ingang <ul style="list-style-type: none"> - Items die niet kunnen worden geconfigureerd worden gedeactiveerd.
3	Nav. Help	<ul style="list-style-type: none"> • Als de gebruiker de rode toets indrukt, wordt het kanaalnummer geïnitieerd.

Kanaalnaam bewerken



- Kanaalbeheer > Browser > Hulpmiddelen > Kanaalnaam bewerken

Toetsen

Toets	Werking	Nav. Help
GROEN	De wijzigingen opslaan en terugkeren naar Kanaalbeheer.	Gereed
ENTER	De kanaalnaam opslaan en de cursor verplaatsen naar het volgende veld.	Enter
RETURN	Annuleren en terugkeren naar het voorgaande scherm (Hulpmiddelen).	Terug
▲/▼/◀/▶	Besturing op het toetsenbord.	Verplaatsen
0-9	Een cijfer invoeren.	(Geen gids)
INFO	N/R	N/R
TOOLS	Huidige venster sluiten en het menu 'Hulpmiddelen' openen.	(Geen gids)
EXIT	Annuleren en terugkeren naar de voorgaande stap (fabrieksmodus).	(Geen gids)

Opmerkingen

- Dit is de beschrijving van het toetsenbord dat wordt gebruikt voor de functie Kanaalnaam bewerken.

enz.

- Time-out (60 sec)

Elementen

Nr.	Naam	Beschrijving
1	Venster Kanaalnaam bewerken	
2	Kanaalnaam	<ul style="list-style-type: none"> • De cursor en het teken dat op dat moment wordt ingevoerd worden weergegeven in de kleur van de markering. • Wanneer het maximum aantal tekens is bereikt, verdwijnt de cursor.
3	Toetsenbord	<ul style="list-style-type: none"> • Zie het ontwerpdocument voor het toetsenbord voor een gedetailleerd scenario.

Hulpmiddelen [Bewerkingsmodus]

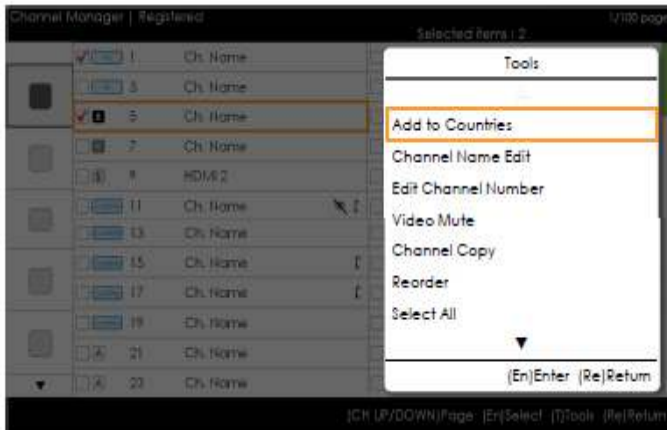

Bewerkmodus	
Inhoudsmarkering (wanneer het aantal geselecteerde items 0 of 1 is)	Wanneer meer dan één item is geselecteerd.
Toevoegen aan landen Landen bewerken (wanneer een reeds geregistreerd item is geselecteerd). Kanaalnaam bewerken Kanaalnr. wijzigen Beeldonderdrukking Kanaal kopiëren (Astra HD +) Sorteren (Satelliet) Alles selecteren Alles deselecteren (wordt alleen weergegeven wanneer 1 of meer items zijn geselecteerd) Verwijderen	Toevoegen aan landen Landen bewerken (wanneer een reeds geregistreerd item is geselecteerd). Beeldonderdrukking Sorteren (Satelliet) Alles selecteren Selectie van alle ongedaan maken Verwijderen

Opmerkingen

- Dit is de beschrijving van het menu Hulpmiddelen.
- De positie van het pop-upmenu: het menu Hulpmiddelen voor een item in de linkerkolom van de Kanalenlijst → wordt weergegeven aan de rechterkant. het menu Hulpmiddelen voor een item in de rechterkolom van de Kanalenlijst → wordt weergegeven aan de linkerkant.
- Als een gebruiker de knop Hulpmiddelen selecteert op het moment dat het gemarkeerde item niet is geselecteerd, wordt het item automatisch gemarkeerd als geselecteerd.
- Raadpleeg de NEO Channel Manager voor een gedetailleerde beschrijving van elke functie.

Kanaalbanner [wanneer een kanaalnummer is gekoppeld aan een externe ingang]

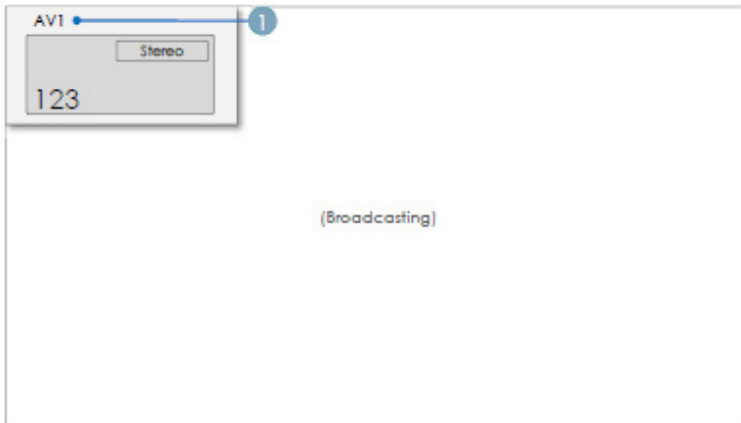

Opmerkingen

- De specificaties voor TV-kanaalbanners worden toegepast.
- Wanneer een item niet wordt ondersteund of geen corresponderende informatie aanwezig is, worden de itemwaarden niet weergegeven.
- De kanaalnaam worden vermeld als de 'naam van de externe ingang'.

Elementen

Nr.	Naam	Beschrijving
1	Naam van de externe ingang	

De kanalenlijst verzorgt enkele functies van de GenreTV.

- Landenmodus
- De genremodus wijzigen.

Gecombineerd kanalenoverzicht

De functie voor een gecombineerd overzicht van de kanalen is een functie voor het weergeven van een combinatie van antenne-, kabel- en satellietkanalen.

[Met uitzondering voor de modellen voor Aus, Singapore, NZ]

- **De functie Gecombineerd kanalenoverzicht moet zijn ingeschakeld om zowel antenne-, kabel als satellietkanalen weer te geven.**
- **Gebruik Kanaaleditor om de kanalen te sorteren nadat u de optie 'Gecombineerd kanalenoverzicht' in het menu Hoteloptie hebt ingeschakeld.**

Sound-Bar

• Samsung Sound-Bars en hospitality-tv

- Samsung Sound-Bars en hospitality-tv's ondersteunen de ARC-functie in HDMI. Als u een compatibele Samsung Sound-Bar met één enkele HDMI-kabel aansluit op een compatibele Samsung hospitality-tv kunnen gasten via de Sound-Bar luisteren naar het geluid van de tv.
- Modellen die de ARC-functie ondersteunen staan hieronder vermeld:
 - Sound-Bars: HW-F350/F450/F550

• De Sound-Bars instellen op de Hotel Mode.

1. Stel de volgende opties voor het menu Hotel in:
 - Hotel option > External Device > Sound Bar Out = On.
 - Hotel option > Power On > Power On Volume EN = User Defined.
 - Hotel option > Power On > Power On Volume > Set greater than 0.
 - Hotel option > Power On > Max Volume > Set greater than 0.
2. Verbind een HDMI-kabel van de HDMI OUT-aansluiting aan de achterkant van de Sound-Bar met de HDMI3-poort (die ARC ondersteunt) op de hospitality-tv.
3. Nadat de Sound-Bar is aangesloten op de hospitality-tv en de tv wordt ingeschakeld, detecteert de Sound-Bar automatisch de tv en schakelt deze automatisch over naar Hotel Mode.

Functiekenmerken van Hotel Mode van de Sound-Bar:

- Voeding aan/uit loopt synchroon met de tv
- HDMI_CEC is standaard ingeschakeld
- Werkt alleen via de "HDMI OUT"-poort
- Schakelt de toets "Input mode" (Invoermodus) uit op de VFD om onverwacht veranderen van audiobron te voorkomen.
- Verkrijgt aanpasbare instellingen voor Power On (Voeding aan) en Max Volume (Max. volume) van het hoteloptiemenu van de tv. De waarden voor Power On Volume (Volume bij voeding aan) en Max Volume (Max. volume) van de Sound-Bar zijn echter de helft van de instellingen voor Power On Volume (Volume bij voeding aan) en Max Volume (Max. volume) in het hoteloptiemenu van de tv.

Bijvoorbeeld: Als Power On Volume (Volume bij voeding aan) van de tv 20 is en Max Volume (Max. volume) van de tv 90 is, zijn Power On Volume (Volume bij voeding aan) van de Sound-Bar 10 en Max Volume (Max. volume) 45.

*Deze functie kan per model verschillend zijn.

Beveiligingsmodus

Ontwerpspecificaties

- Dit is om bepaalde functies te beperken, zoals de ingangen voor TTX en externe bronnen (**HDMI, USB**) voor bepaalde doelgroepen zoals gevangenis.
- Zonder wachtwoord is toegang tot het menu Beveiliging niet mogelijk.
- Beveiligingsinstelling
 - Beveiligingsinstelling kan worden ingesteld op ON of OFF.
 - De standaardinstelling is OFF.
 - Beveiligingsinstelling: Indien ingesteld op On (Aan) wordt de ingangen voor externe bronnen (**HDMI, USB**) en de TTX-functie uitgeschakeld.
- Wachtwoordinstelling
 - Hiermee kunnen gebruikers het wachtwoord wijzigen.
 - Gebruikers moeten het huidige wachtwoord opgeven, een nieuw wachtwoord en het nieuwe wachtwoord bevestigen.
- Wachtwoord opnieuw instellen
 - Hiermee kan het wachtwoord opnieuw worden ingesteld.
 - Het standaardwachtwoord is "00000000".
 - Wachtwoord opnieuw instellen is alleen zichtbaar in het menu Factory door de toetscombinatie Info en Factory te gebruiken. Deze optie is niet zichtbaar met de toetscombinatie **MUTE + 1 + 1 + 9 + ENTER**.
- Beveiligingsinstelling: Indien ingesteld op On (Aan) is de functie SIRCH niet beschikbaar.
- Met Factory Reset wordt Beveiligingsinstelling niet opnieuw ingesteld.

De wandbevestiging plaatsen



Wand- of plafondbevestiging

Als u dit product aan de wand monteert, mag dit uitsluitend gebeuren op de wijze zoals door de fabrikant wordt aanbevolen. Als het niet juist is bevestigd, kan het product verschuiven of vallen, wat ernstig letsel bij kinderen en volwassenen en ernstige schade aan het product kan veroorzaken.

De wandmontageset installeren

Met de wandmontageset (afzonderlijk verkrijgbaar) kunt u de televisie aan de muur bevestigen.

Zie de instructies bij de wandmontageset als u wilt weten hoe u de wandmontageset installeert. Wij adviseren u contact op te nemen met een technicus voor assistentie bij het installeren van de wandbeugel. Wij raden aan dat u dit niet zelf doet.

Samsung Electronics is niet verantwoordelijk voor schade aan het product of voor verwondingen die u zelf of anderen oplopen wanneer u besluit de wandmontageset zelfstandig te installeren.

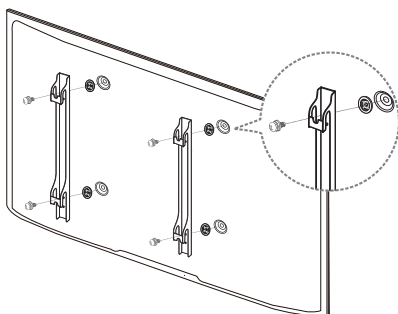

Specificaties voor de wandbevestigingsset (VESA)

De wandbevestigingsset is niet meegeleverd, maar wordt apart verkocht.

Monteer de wandbevestiging op een stevige wand die loodrecht op de vloer staat. Wanneer de steun aan andere bouwmaterialen bevestigd moet worden, dient u contact op te nemen met de dichtstbijzijnde leverancier. Als u de wandbevestiging aan het plafond of een schuine wand monteert, kan de tv vallen en resulteren in zwaar lichamelijk letsel.

OPMERKING

- In de onderstaande tabel vindt u de standaardafmetingen voor wandbevestigingssets.
- Wanneer u onze wandbevestigingsset aanschaft, zijn een gedetailleerde installatiegids en alle vereiste montageonderdelen daarbij inbegrepen.
- Gebruik geen schroeven die niet aan de standaard VESA-normen voor schroeven voldoen.
- Gebruik geen schroeven die langer zijn dan de standaardafmetingen, omdat anders de binnenkant van de tv beschadigd kan raken.
- Voor wandbevestigingen die niet voldoen aan de standaardspecificaties voor VESA-schroeven, kan de lengte van de schroeven afhankelijk van de specificaties afwijken.
- Draai de schroeven niet te vast. Dit zou ertoe kunnen leiden dat het product beschadigt of valt, resulterend in lichamelijk letsel. Samsung is voor dit soort ongevallen niet aansprakelijk.
- Samsung is niet aansprakelijk voor productschade of lichamelijk letsel wanneer een niet-VESA of niet-gespecificeerde wandbevestiging is gebruikt of wanneer de consument de installatie-instructies voor het product niet in acht heeft genomen.
- Kantel deze tv voor de bevestiging nooit meer dan 15 graden.

inches	VESA-specificaties (A * B)	Standaardschroef	Hoeveelheid
40	200 X 200	M8	4
46~60	400 X 400		

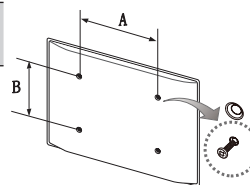

Monteer de wandbevestigingsset niet terwijl de tv is ingeschakeld. Dit kan resulteren in lichamelijk letsel door elektrische schokken.

De tv vastzetten aan de wand



Voorzichtig: door duwen en trekken aan de televisie en erop klimmen kan het apparaat omvallen. Zorg er vooral voor dat u kinderen niet over de televisie heen hangen of deze omver duwen. Als de televisie omvalt, kan dit tot ernstig letsel of de dood leiden. Neem alle voorzorgsmaatregelen in acht die in de veiligheidsfolder bij uw televisie worden genoemd. Om stabiliteits- en veiligheidsredenen kunt u de antivalvoorziening aanschaffen en installeren, zoals hieronder beschreven.

De tv-houderset monteren:

1. Plaats de schroeven in de beugels en bevestig deze stevig aan de wand.
Controleer of de schroeven stevig in de wand zijn gedraaid.
 - Afhankelijk van het wandtype hebt u mogelijk extra materiaal nodig om het geheel te verankeren.
 - De benodigde beugels, schroeven en draad worden niet meegeleverd. Deze moeten afzonderlijk worden aangeschaft.
2. Verwijder de schroeven in het midden aan de achterkant van de televisie, steek de schroeven door de beugels en draai de schroeven weer vast in de televisie.
 - Het is mogelijk dat de schroeven niet bij het product worden meegeleverd. In dat geval moet u schroeven met de volgende specificaties aanschaffen.
 - Specificaties van de schroeven: Voor een tv van 40 tot 65 inch: M8
3. Verbind de beugels die aan de televisie zijn bevestigd met een sterke draad aan de beugels die aan de wand zijn bevestigd en knoop de draad stevig vast.
 - Plaats de televisie dicht bij de wand zodat deze niet achterover kan vallen.
 - Het is veilig om de draad zodanig aan te brengen dat de beugels die aan de wand zijn bevestigd zich boven de beugels op de televisie of op gelijke hoogte daarmee bevinden.
 - Haal de draad los voordat u de televisie verplaatst.
4. Controleer of alle bevestigingen stevig zijn aangebracht. Controleer de bevestigingen van tijd tot tijd op tekenen van beschadiging. Neem bij twijfel over de veiligheid van de bevestiging contact op met een professionele installateur.

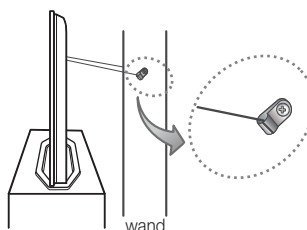
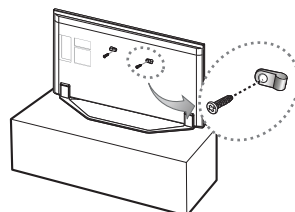

Berg de kabels op met behulp van de kabelhouder

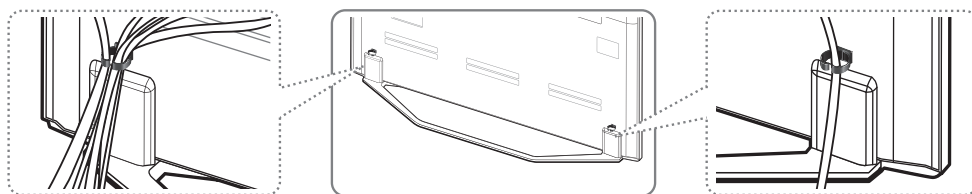

Kensington-antidiefstalslot

Het Kensington-slot wordt niet door Samsung geleverd. Het is een vergrendeling waarmee u het systeem fysiek kunt vastzetten voor gebruik in het openbaar. Afhankelijk van de fabrikant, kan het uiterlijk en de vergrendelingsmethode enigszins afwijken van de afbeelding. Raadpleeg de handleiding bij het Kensington-slot voor aanvullende informatie over het juiste gebruik.

Als u het product wilt vergrendelen, voert u deze stappen uit:

 Zoek het 'K'-symbool aan de achterkant van de tv. Naast het 'K'-symbool bevindt zich een bevestigingspunt voor het Kensington-slot.

1. Haal het Kensington-slot rond een groot, vast voorwerp, zoals een tafel of een stoel.
2. Schuif het einde van de kabel met het bevestigde slot door de lus aan het einde van de kabel van het slot.
3. Steek het afsluitapparaat in het Kensington-slot op het product (1).
4. Sluit het slot.

 Dit zijn algemene instructies. Zie voor exacte instructies de gebruikershandleiding bij het slotapparaat.

 Het slot moet apart worden aangeschaft.

 De plaats van het Kensington-slot kan per model verschillen.

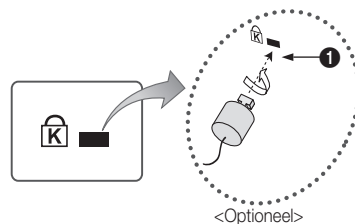

Specificaties

Beeldresolutie	1920 x 1080	
Omgevingsvereisten	10°C tot 40°C (50°F tot 104°F)	
Bedrijfstemperatuur	10% tot 80%, niet-condenserend	
Gebruiksvochtigheid	-20 °C tot 45 °C (-4 °F tot 113 °F)	
Opslagtemperatuur	5% tot 95%, niet-condenserend	
Opslagvochtigheid		
Modelnaam	HG40EC890	HG46EC890
Scherfmaat (diagonaal)	40 Inch	46 Inch
Draaivoet (links/rechts)	10W x 2	40W (links:10W, rechts :10W, Woofer: 20W)
Afmetingen (B x H x D)		
Behuizing	908,6 x 33,1 x 539,1 mm	1033,3 x 33,2 x 596,9 mm
Met voet	908,6 x 204,5 x 579,1 mm	1033,3 x 208,8 x 639,2 mm
Gewicht		
Zonder voet	7,9 kg	11,3 kg
Met voet	8,9 kg	12,5 kg
Modelnaam	HG55EC890	HG60EC890
Scherfmaat (diagonaal)	55 Inch	60 Inch
Draaivoet (links/rechts)	40W (links:10W, rechts :10W, Woofer: 20W)	
Afmetingen (B x H x D)		
Behuizing	1224,8 x 33,2 x 706,9 mm	1326,1 x 34,2 x 792,7 mm
Met voet	1224,8 x 267,7 x 747,5 mm	1326,1 x 267,7 x 833,1 mm
Gewicht		
Zonder voet	14,8 kg	19,1 kg
Met voet	16,7 kg	21,1 kg

 De vormgeving en specificaties kunnen zonder voorafgaande kennisgeving worden gewijzigd.

 Zie het etiket op het product voor informatie over stroomvoorziening en energieverbruik.

Fysiek

- Vooraanzicht / Zijaanzicht

HG40EC890 / HG46EC890 / HG55EC890 / HG60EC890

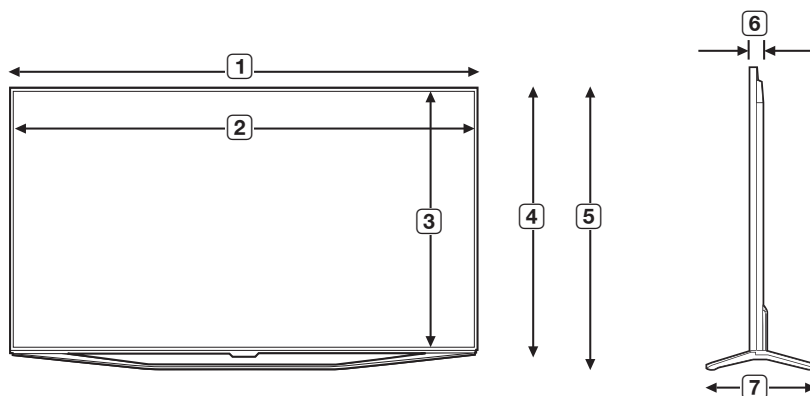

(Eenheid: mm)

	1	2	3	4	5	6	7
HG40EC890	908,6	887,6	500,2	539,1	579,1	33,1	204,5
HG46EC890	1033,3	1019,9	574,4	596,9	639,2	33,2	208,8
HG55EC890	1224,8	1211,4	682,2	706,9	747,5	33,2	267,7
HG60EC890	1362,1	1333,1	751,6	792,7	833,1	34,2	267,7

- Aansluitingen / Achteraanzicht

HG40EC890 / HG46EC890 / HG55EC890 / HG60EC890

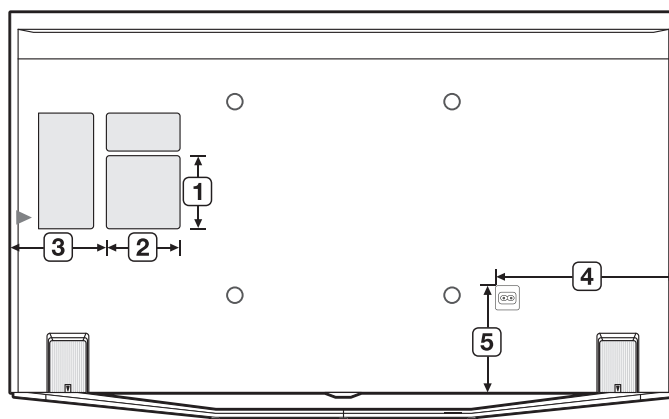

(Eenheid: mm)

	1	2	3	4	5
HG40EC890	131,6	128,4	157,8	299,1	212,9
HG46EC890	131,6	128,4	149,1	291,3	262,9
HG55EC890	131,7	128,5	180,4	345,1	325,2
HG60EC890	131,7	128,5	249,0	413,7	368,4

- Voet

HG40EC890 / HG46EC890 / HG55EC890 / HG60EC890

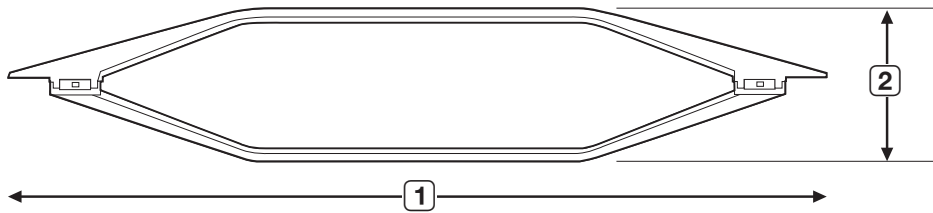

(Eenheid: mm)

	1	2	3
HG40EC890	897,6	204,5	143,4
HG46EC890	1021,8	208,8	158,7
HG55EC890	1213,6	267,7	162,7
HG60EC890	1350,6	267,7	162,7

OPMERKING: Alle tekeningen worden niet noodzakelijkerwijs op schaal weergegeven. Bepaalde afmetingen kunnen zonder voorafgaande kennisgeving worden gewijzigd. Raadpleeg de afmetingen alvorens uw tv te installeren. Wij dragen geen verantwoordelijkheid voor typografische fouten of drukfouten.



Contact opnemen met SAMSUNG WORLDWIDE

Wanneer u suggesties of vragen heeft met betrekking tot Samsung-producten, kunt u contact opnemen met de klantenservice van SAMSUNG.

Country	Customer Care Centre ☎	WebSite
AUSTRIA	0800 - SAMSUNG (0800 - 7267864)	www.samsung.com/at/support
BELGIUM	02-201-24-18	www.samsung.com/be/support (Dutch) www.samsung.com/be_fr/support (French)
BOSNIA	051 331 999	www.samsung.com/support
BULGARIA	07001 33 11 , sharing cost	www.samsung.com/bg/support
CROATIA	062 726 786	www.samsung.com/hr/support
CZECH	800 - SAMSUNG (800-726786) Samsung Electronics Czech and Slovak, s.r.o. V Parku 2343/24, 148 00 - Praha 4	www.samsung.com/cz/support
DENMARK	70 70 19 70	www.samsung.com/dk/support
FINLAND	030-6227 515	www.samsung.com/fi/support
FRANCE	01 48 63 00 00	www.samsung.com/fr/support
GERMANY	0180 6 SAMSUNG bzw. 0180 6 7267864* [HHP] 0180 6 M SAMSUNG bzw. (*0,20 €/Anruf aus dem dt. Festnetz, aus dem Mobilfunk max. 0,60 €/Anruf)	www.samsung.com/de/support
CYPRUS	8009 4000 only from landline, toll free	
GREECE	80111-SAMSUNG (80111 726 7864) only from land line (+30) 210 6897691 from mobile and land line	www.samsung.com/gr/support
HUNGARY	0680SAMSUNG (0680-726-786) 0680PREMIUM (0680-773-648)	http://www.samsung.com/hu/support
ITALIA	800-SAMSUNG (726-7864) [HHP] 800.Msamsung (800.67267864)	www.samsung.com/it/support
LUXEMBURG	261 03 710	www.samsung.com/support
MONTENEGRO	020 405 888	www.samsung.com/support
SLOVENIA	080 697 267 090 726 786	www.samsung.com/si/support
NETHERLANDS	0900-SAMSUNG (0900-7267864) (€ 0,10/Min)	www.samsung.com/nl/support
NORWAY	815 56480	www.samsung.com/no/support
POLAND	0 801-172-678* lub +48 22 607-93-33 ** [HHP] 0 801-672-678* lub +48 22 607-93-33** *(całkowity koszt połączenia jak za 1 impuls według taryfy operatora) ** (koszt połączenia według taryfy operatora)	www.samsung.com/pl/support
PORTUGAL	808 20 7267	www.samsung.com/pt/support
ROMANIA	08008 SAMSUNG (08008 726 7864) TOLL FREE No.	www.samsung.com/ro/support
SERBIA	011 321 6899	www.samsung.com/rs/support
SLOVAKIA	0800 - SAMSUNG (0800-726 786)	www.samsung.com/sk/support
SPAIN	0034902172678 [HHP] 0034902167267	www.samsung.com/es/support
SWEDEN	0771 726 7864 (SAMSUNG)	www.samsung.com/se/support
SWITZERLAND	0848 726 78 64 (0848-SAMSUNG)	www.samsung.com/ch/support (German) www.samsung.com/ch_fr/support (French)
U.K	0330 SAMSUNG (7267864)	www.samsung.com/uk/support
EIRE	0818 717100	www.samsung.com/ie/support
LITHUANIA	8-800-77777	www.samsung.com/lt/support
LATVIA	8000-7267	www.samsung.com/lv/support
ESTONIA	800-7267	www.samsung.com/ee/support
TURKEY	444 77 11	www.samsung.com/tr/support