

Volautomatische espressomachine  
3100 serie

07

## GEBRUIKSAANWIJZING

HD8828  
HD8834

Nederlands

Aandachtig doorlezen voordat de machine in gebruik wordt genomen.



NL

07

CE

Registreer uw product en krijg ondersteuning op

[www.philips.com/welcome](http://www.philips.com/welcome)

**PHILIPS**

*Gefeliciteerd met de aanschaf van de volautomatische koffiemachine Philips met geïntegreerde melkkan! Registreer uw product op [www.philips.com/welcome](http://www.philips.com/welcome), om optimaal gebruik te maken van de service van Philips. De machine is bestemd voor de bereiding van espresso met hele koffiebonen en is voorzien van een melkkan voor de bereiding van een perfecte cappuccino op een eenvoudige en snelle wijze. In deze handleiding zult u alle nodige informatie vinden om uw machine te installeren, te gebruiken, schoon te maken en te ontkalken.*

## INHOUDSOPGAVE

<b>BELANGRIJK</b> .....	<b>4</b>
Aanwijzingen voor de veiligheid.....	4
Let op .....	4
Waarschuwingen.....	6
Elektromagnetische velden .....	7
Afdanken van het apparaat .....	7
<b>INSTALLATIE</b> .....	<b>8</b>
Overzicht van het product.....	8
Algemene beschrijving .....	9
<b>VOORBEREIDENDE HANDELINGEN</b> .....	<b>10</b>
Verpakking van de machine.....	10
Installatie van de machine.....	10
<b>EERSTE INSCHAKELING</b> .....	<b>13</b>
Het vullen van het circuit .....	13
Automatische spoelcyclus/zelfreiniging .....	14
Handmatige spoelcyclus.....	14
<b>METING EN PROGRAMMERING VAN DE WATERHARDHEID</b> .....	<b>17</b>
<b>WATERFILTER "INTENZA+"</b> .....	<b>18</b>
Installatie waterfilter "INTENZA+" .....	18
Vervanging van het waterfilter "INTENZA+" .....	20
<b>INSTELLINGEN</b> .....	<b>21</b>
Saeco Adapting System .....	21
De keramische koffiemolen instellen .....	21
Afstelling van het aroma (koffiesterkte) .....	22

Afstelling koffietuit.....	23
Instelling hoeveelheid koffie per kopje .....	24
<b>ESPRESSO EN ESPRESSO LUNGO ZETTEN .....</b>	<b>25</b>
Espresso of espresso lungo zetten met koffiebonen .....	25
Espresso of espresso lungo zetten met voorgemalen koffie .....	26
<b>MELKKAN .....</b>	<b>27</b>
Het vullen van de melkkan .....	27
Het plaatsen van de melkkan .....	28
Het verwijderen van de melkkan .....	28
Het legen van de melkkan .....	29
<b>EEN CAPPUCCINO ZETTEN .....</b>	<b>30</b>
Instelling hoeveelheid cappuccino per kopje .....	32
<b>MELK OPSCHUIMEN .....</b>	<b>34</b>
Instelling hoeveelheid opgeschuimde melk per kopje .....	36
<b>AFGIFTE VAN HEET WATER .....</b>	<b>38</b>
<b>REINIGING EN ONDERHOUD .....</b>	<b>40</b>
Dagelijkse reiniging van de machine .....	40
Reiniging van het waterreservoir .....	41
Dagelijkse reiniging van de melkkan .....	42
Wekelijkse reiniging van de machine.....	45
Wekelijkse reiniging van de melkkan.....	45
Wekelijkse reiniging van de zetgroep .....	50
Maandelijks reiniging van de melkkan .....	53
Maandelijks invetten van de zetgroep .....	58
Maandelijks reiniging van de zetgroep met koffieolieverwijderingstabletten .....	59
Maandelijks reiniging van het koffiebonenreservoir .....	62
<b>ONTKALKING .....</b>	<b>62</b>
Vorbereidingsfase .....	63
Ontkalkingsfase .....	64
Spoelfase.....	66
Onderbreking van de ontkalkingscyclus .....	68
<b>PROGRAMMERING .....</b>	<b>69</b>
De volgende parameters kunnen ingesteld worden .....	69
De machine programmeren.....	70
<b>BETEKENIS VAN DE SYMBOLEN OP HET DISPLAY .....</b>	<b>72</b>
<b>OPLOSSING VAN PROBLEMEN .....</b>	<b>76</b>
<b>ENERGIEBESPARING .....</b>	<b>79</b>
Stand-by.....	79
<b>TECHNISCHE EIGENSCHAPPEN .....</b>	<b>79</b>
<b>FABRIEKINSTELLINGEN .....</b>	<b>80</b>
<b>GARANTIE EN SERVICE .....</b>	<b>80</b>
Garantie.....	80
Service.....	80
<b>BESTELLING VAN ONDERHOUDSPRODUCTEN .....</b>	<b>81</b>

## BELANGRIJK

### Aanwijzingen voor de veiligheid

---

De machine is voorzien van veiligheidsinrichtingen. Toch is het noodzakelijk de aanwijzingen voor de veiligheid beschreven in deze gebruiksaanwijzing aandachtig te lezen en op te volgen om ongewenste schade aan personen of zaken vanwege verkeerd gebruik van de machine te voorkomen. Bewaar deze handleiding voor eventuele latere raadpleging.



De term **LET OP** en dit symbool wijzen de gebruiker op risicosituaties die ernstig persoonlijk letsel, levensgevaar en/of schade aan de machine kunnen veroorzaken.



De term **WAARSCHUWING** en dit symbool wijzen de gebruiker op risicosituaties die licht persoonlijk letsel en/of schade aan de machine kunnen veroorzaken.

### Let op

---

- Sluit de machine aan op een geschikt stopcontact, waarvan de hoofdspanning overeenkomt met de technische specificatie van het apparaat.
- Sluit de machine aan op een geaard stopcontact.
- Laat de voedingskabel niet van de tafel of het aanrecht af hangen en laat hem niet met warme oppervlakken in aanraking komen.
- Dompel de machine, de stekker of de voedingskabel niet onder in water: gevaar voor elektrische schokken!
- Knoei niet met vloeistoffen op de aansluiting van de voedingskabel.
- Richt de hete waterstraal niet op lichaamsdelen: gevaar voor brandwonden!
- Raak warme oppervlakken niet aan. Gebruik de handgre-

pen en de knoppen.

- Nadat de machine uitgezet is met de hoofdschakelaar op de achterkant, moet de stekker uit het stopcontact gehaald worden:
  - in geval van storingen;
  - wanneer de machine gedurende een lange tijd niet wordt gebruikt;
  - voordat de machine wordt gereinigd.
- Trek aan de stekker en niet aan de voedingskabel.
- Raak de stekker niet met natte handen aan.
- Gebruik de machine niet als de stekker, de voedingskabel of de machine zelf beschadigd zijn.
- Breng op geen enkele wijze wijzigingen aan de machine of de voedingskabel aan. Alle reparaties moeten uitgevoerd worden door een door Philips erkende reparateur, om elk gevaar te voorkomen.
- De machine is niet bedoeld om gebruikt te worden door kinderen jonger dan 8 jaar.
- De machine kan gebruikt worden door kinderen van 8 jaar (en ouder) indien ze voorafgaand zijn ingelicht over het juiste gebruik van de machine en zich bewust zijn van de bijbehorende gevaren of onder toezicht staan van een volwassene.
- Reiniging en onderhoud dienen niet door kinderen uitgevoerd te worden, tenzij ze ouder dan 8 jaar zijn en onder toezicht staan van een volwassene.
- Houd de machine en de voedingskabel uit de buurt van kinderen die jonger dan 8 jaar zijn.
- De machine kan gebruikt worden door personen met verminderde fysieke, mentale, sensorische capaciteiten of zonder ervaring en/of onvoldoende bekwaamheid indien ze voorafgaand zijn ingelicht over het juiste gebruik van de machine en zich bewust zijn van de bijbehorende gevaren

of onder toezicht staan van een volwassene.

- Kinderen moeten in de gaten gehouden worden om er zeker van te zijn dat ze niet met het apparaat spelen.
- Steek geen vingers of andere voorwerpen in de koffiemolen.

## Waarschuwingen

---

- De machine is uitsluitend bedoeld voor huishoudelijk gebruik en is niet gebouwd voor gebruik in ruimten zoals kantines of keukens van winkels, kantoren, fabrieken of andere werkomgevingen.
- Plaats de machine altijd op een vlakke en stabiele ondergrond.
- Plaats de machine niet op hete oppervlakken, in de buurt van warme ovens, verwarmingsapparatuur of gelijksoortige warmtebronnen.
- Vul het reservoir altijd alleen met gebrande koffiebonen. Poederkoffie, oploskoffie, ongebrande koffie en andere voorwerpen die in het koffiebonenreservoir worden gedaan, kunnen de machine beschadigen.
- Laat de machine afkoelen alvorens er onderdelen in te plaatsen of uit te verwijderen. De verwarmende oppervlakken blijven na het gebruik nog warm.
- Vul het reservoir niet met warm of kokend water. Gebruik alleen koud niet koolzuurhoudend drinkwater.
- Gebruik voor de reiniging geen schurende poeders of agressieve schoonmaakmiddelen. Een zachte met water bevochtigde doek is voldoende.
- Voer regelmatig de ontkalking van de machine uit. Als deze handeling niet wordt verricht, zal het apparaat ophouden met goed te werken. In dat geval valt de reparatie niet onder de garantie!
- Bewaar de machine niet bij een temperatuur van minder

dan 0 °C. Het resterende water in het verwarmingssysteem kan bevriezen en de machine beschadigen.

- Laat geen water in het reservoir staan als de machine een lange periode niet gebruikt zal worden. Het water zou vervuild kunnen raken. Gebruik altijd vers water wanneer de machine gebruikt wordt.

---

### **Elektromagnetische velden**

Dit apparaat voldoet aan alle standaarden en toepasbare normen met betrekking tot de blootstelling aan elektromagnetische velden.

---

### **Afdanken van het apparaat**



Dit symbool op het product geeft aan dat het product in overeenstemming is met de Europese Richtlijn 2012/19/EU. Informeer naar het van kracht zijnde systeem voor gescheiden inzameling voor elektrische en elektronische producten. Volg de lokale regelgeving bij het afdanken van het product en zet het niet bij het huisafval. De juiste afdanking van oude producten helpt om negatieve gevolgen voor het milieu en de menselijke gezondheid te voorkomen.

**INSTALLATIE**

**Overzicht van het product**

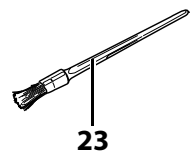
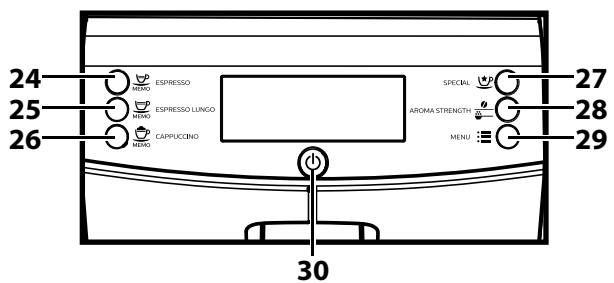
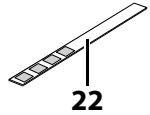
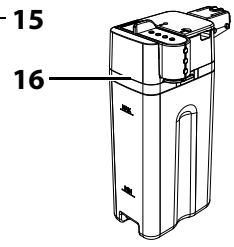
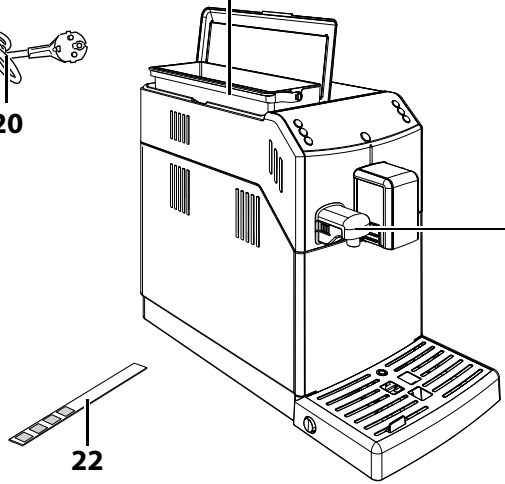
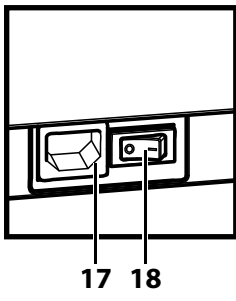
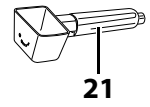
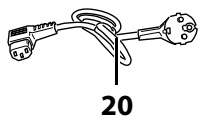
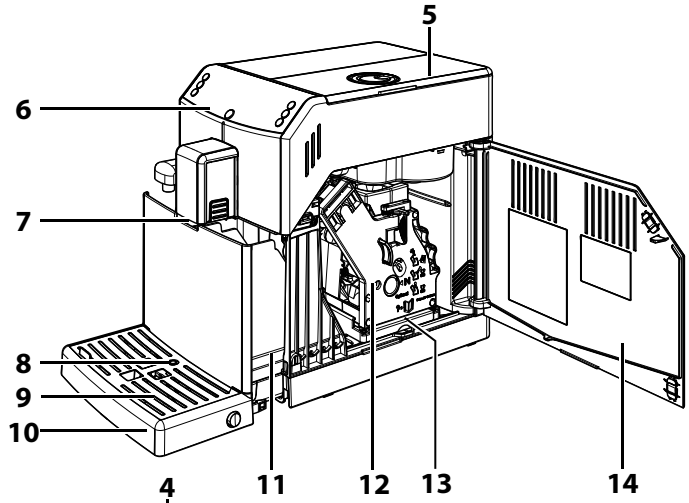
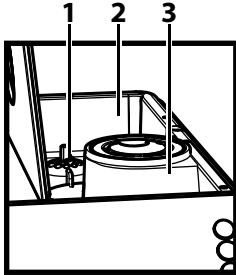



## Algemene beschrijving

---

1. Regelknop voor de instelling van de maalfijnheid
2. Koffiebonenreservoir
3. Vak voor voorgemalen koffie
4. Waterreservoir + Deksel
5. Deksel koffiebonenreservoir
6. Bedieningspaneel
7. Koffietuit
8. Indicator lekbakje vol
9. Kopjesrooster
10. Lekbakje
11. Koffiediklade
12. Zetgroep
13. Koffieopvanglade
14. Servicedeur
15. Schenkinrichting voor water (uitneembaar)
16. Melkkan
17. Aansluiting voor voedingskabel
18. Hoofdschakelaar
19. Smeermiddel voor de zetgroep (optioneel)
20. Voedingskabel
21. Sleutel voor instelling koffiemolen + Maatlepel voor voorgemalen koffie + Gereedschap voor de reiniging van de koffieleiding
22. Teststrip voor de waterhardheid
23. Reinigingskwast (optioneel)
24. Toets voor het zetten van espresso
25. Toets voor het zetten van espresso lungo
26. Toets voor het zetten van cappuccino
27. Toets voor speciale producten
28. Toets voor "Aroma" - Voorgemalen koffie
29. Toets Menu
30. Toets ON/OFF
31. Ontkalkingsoplossing - los te koop

**VOORBEREIDENDE HANDELINGEN****Verpakking van de machine**

De originele verpakking is ontworpen en vervaardigd om de machine tijdens het transport te beschermen. Het is raadzaam om de verpakking te bewaren voor eventueel transport in de toekomst.

**Installatie van de machine**

**1** Haal de machine uit de verpakking.

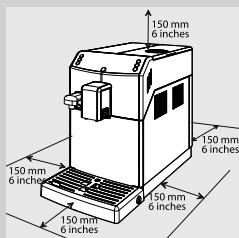

**2** Voor een optimaal gebruik, wordt het aangeraden om:

- een veilige ondergrond te kiezen die goed geëffend is, waar niemand de machine kan omgooien of zich eraan kan verwonden;
- een voldoende verlichte, hygiënische omgeving te kiezen met een gemakkelijk toegankelijk stopcontact;
- ervoor te zorgen dat er voldoende ruimte vrij rondom de machine is, zoals op de afbeelding is aangegeven.

**3** Til de deksel van het waterreservoir op.

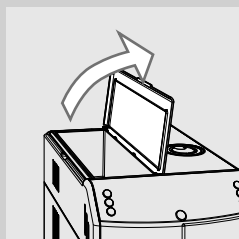

**4** Haal het waterreservoir met behulp van de handgreep eruit.

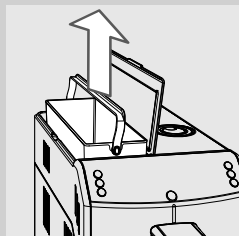

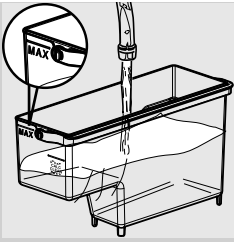

**5** Spoel het waterreservoir met vers water.

**6** Vul het waterreservoir tot het MAX niveau met vers water en plaats het terug in de machine. Controleer of het goed geplaatst is.



**Waarschuwing:**

**Vul het reservoir niet met warm, kokend of koolzuurhoudend water of andere vloeistoffen die het reservoir en de machine zouden kunnen beschadigen.**

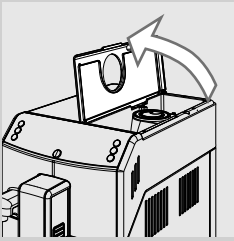

**7** Til de deksel van het koffiebonenreservoir op.

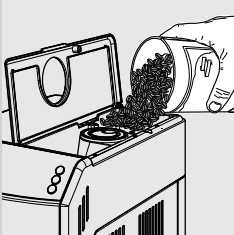

**8** Gooi langzaam de koffiebonen in het koffiebonenreservoir.



**Opmerking:**

Gooi niet te veel koffiebonen in het koffiebonenreservoir om de maalprestaties van de machine niet te verminderen.



**Waarschuwing:**

**Vul het reservoir alleen met koffiebonen. Poederkoffie, oploskoffie, gekarameliseerde koffie, ongebrande koffie en andere voorwerpen die in het koffiebonenreservoir worden gedaan, kunnen de machine beschadigen.**

**9** Plaats de deksel terug op het koffiebonenreservoir.

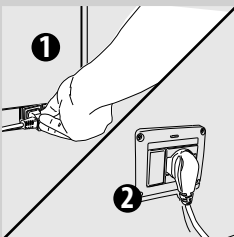

**10** Steek de stekker in het contact aan de achterkant van de machine.

**11** Steek de stekker aan het andere uiteinde van de voedingskabel in een stopcontact met de juiste spanning.

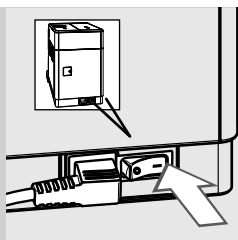

**12** Zet de hoofdschakelaar op "I". De toets "⏻" knippert.

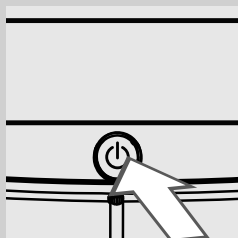

**13** Druk op de toets "⏻" om de machine aan te zetten.

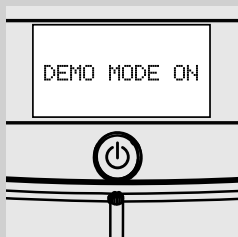

**Opmerking:**

In het geval dat men de toets "⏻" voor meer dan acht seconden ingedrukt houdt, zal de machine in het demo programma gaan. Schakel de machine uit en weer in met de hoofdschakelaar om uit de demomodus te gaan.

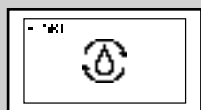

Geel

**14** Het bedieningspaneel geeft aan dat het nodig is om het circuit te vullen.

## EERSTE INSCHAKELING

Voor het eerste gebruik moet het volgende gebeuren:

- 1) de machine vult het circuit;
- 2) de machine voert een automatische spoelcyclus/zelfreiniging uit;
- 3) er moet een handmatige spoelcyclus gestart te worden.

### Het vullen van het circuit

Tijdens dit proces stroomt het verse water in het interne circuit van de machine en wordt de machine verwarmd. De handeling vergt enkele minuten.

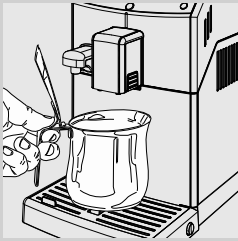

- 1 Zet een kannetje onder de koffietuit en de schenkinrichting voor water.



Geel

- 2 Druk op de toets "MEMO" om het vullen van het circuit te starten.

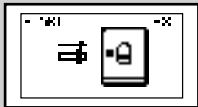

Groen

- 3 De machine geeft aan om de schenkinrichting voor water te installeren. Druk op de toets "MEMO" om te bevestigen. De machine begint met heet water te verstrekken.



Geel

- 4 De balk onder het symbool geeft de voortgang weer. Na beëindiging van dit proces stopt de machine automatisch de afgifte.



Geel

- 5 Nu geeft het bedieningspaneel het symbool voor de verwarming van de machine weer.

**Automatische spoelcyclus/zelfreiniging**

Nadat de machine is opgewarmd, zal deze een automatische spoelcyclus/zelfreiniging van de interne circuits met vers water uitvoeren. Deze handeling vergt minder dan een minuut.

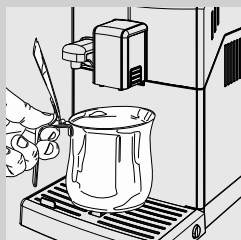

- 6** Zet een kannetje onder de koffietuit om de kleine hoeveelheid water die eruit komt op te vangen.

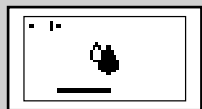

Geel

- 7** De machine voert een automatische spoelcyclus uit. Wacht totdat de cyclus automatisch eindigt.

**Opmerking:**

Om de afgifte te stoppen, is het mogelijk om op de toets "MEMO" te drukken.

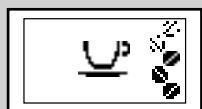

Groen

- 8** Wanneer de bovenstaande handelingen zijn beëindigd, geeft de machine het hiernaast afgebeelde display weer. Nu kan de handmatige spoelcyclus worden uitgevoerd.

**Handmatige spoelcyclus**

Tijdens dit proces wordt de koffieafgiftecyclus geactiveerd en stroomt het verse water door het watercircuit. De handeling vergt enkele minuten.



- 1** Zet een kannetje onder de koffietuit.



Groen

- 2 Controleer of de machine het hiernaast afgebeelde display weergeeft.

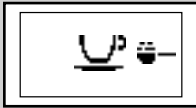

Groen

- 3 Selecteer de functie voor de afgifte van voorgemalen koffie door op de toets "☕+" te drukken. De machine geeft het hiernaast afgebeelde display weer.



**Opmerking:**

Voeg geen voorgemalen koffie toe in het vak.

- 4 Druk op de toets "☕MEMO". De machine begint met water uit de koffietuit te verstrekken.
- 5 Leeg het kannetje na beëindiging van de afgifte. Herhaal twee keer de handelingen van stap 1 tot stap 4; ga vervolgens verder met stap 6.



- 6 Zet een kannetje onder de schenkinrichting voor water.

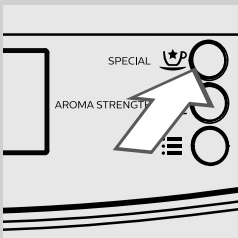

Groen

- 7 Druk op de toets "☕+". De machine geeft het hiernaast afgebeelde display weer.

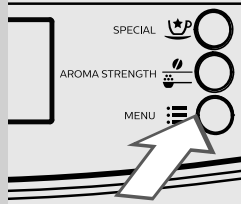

**8** Druk op de toets "☰" om de afgifte van heet water te starten.

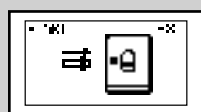

Groen

**9** Het hiernaast afgebeelde symbool wordt weergegeven. De machine geeft aan om de schenkinrichting voor water te installeren. Controleer of de schenkinrichting voor water goed geïnstalleerd is. Druk op "☰" om te bevestigen. De machine begint met heet water te verstrekken.



Rood

**10** Verstrek water totdat het symbool voor "geen water" wordt weergegeven.



**Opmerking:**

De handmatige spoelcyclus kan onderbroken worden door op de toets "☰" te drukken.

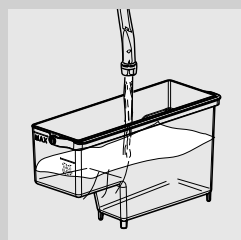

**11** Vul tenslotte het waterreservoir opnieuw tot het MAX niveau. Nu kunt u koffie zetten. Het links afgebeelde display wordt weergegeven.

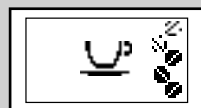

Groen



**Opmerking:**

De automatische spoelcyclus/zelfreiniging wordt gestart wanneer de machine langer dan 15 minuten in de stand-by staat of uitgeschakeld is. Wanneer de machine voor meer dan twee weken niet gebruikt is, moet er ook een handmatige spoelcyclus gestart worden. Na beëindiging van de cyclus kan er koffie worden gezet.



**METING EN PROGRAMMERING VAN DE WATERHARDHEID**

De meting van de waterhardheid is erg belangrijk om de frequentie voor de ontkalking van de machine te bepalen en voor de installatie van het waterfilter "INTENZA+" (raadpleeg het volgende hoofdstuk voor nadere details over het waterfilter).

Voor de meting van de waterhardheid moeten de volgende aanwijzingen worden nageleefd:

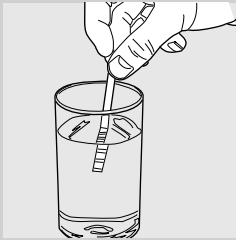

- 1** Dompel de teststrip voor de waterhardheid (meegeleverd met de machine) gedurende 1 seconde in het water.



**Opmerking:**

De teststrip kan maar voor één meting gebruikt worden.

- 2** Wacht een minuut.

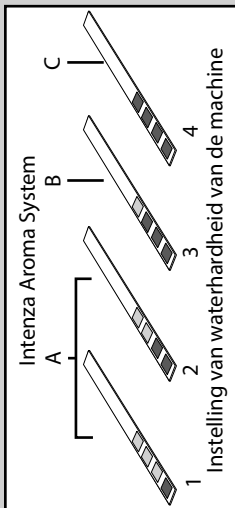

- 3** Controleer hoeveel vierkantjes rood worden en raadpleeg vervolgens de tabel.



**Opmerking:**

De nummers op de teststrip komen overeen met de instellingen voor de afstelling van de waterhardheid.

- Om precies te zijn:  
 1 = 1 (zeer zacht water)  
 2 = 2 (zacht water)  
 3 = 3 (hard water)  
 4 = 4 (zeer hard water)

De letters komen overeen met de tekenjes die zich aan de basis van het waterfilter "INTENZA+" bevinden (zie volgende hoofdstuk).

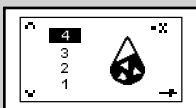

Geel

- 4** Druk op de toets "☰" en doorloop de opties door op de toets "☷" te drukken totdat het symbool hiernaast wordt weergegeven.



**Opmerking:**

De machine wordt geleverd met een standaard instelling voor de waterhardheid die overeenkomt met de meeste soorten water.

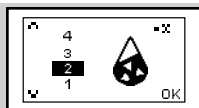

Geel

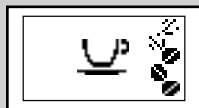

Groen

**5** Druk op de toets "MEMO" om de waarde te vermeerderen en op de toets "MEMO" om de waarde te verminderen.

**6** Druk op de toets "≡" om de instelling te bevestigen.

**7** Druk op de toets "☺" om het programmeringsmenu te verlaten. De machine geeft het display hiernaast weer en is klaar om koffie te zetten.

### WATERFILTER "INTENZA+"

Het wordt aangeraden om het waterfilter "INTENZA+" te installeren, die de vorming van kalkaanslag in de machine beperkt en die een sterker aroma aan uw koffie geeft.



Het waterfilter "INTENZA+" wordt los verkocht. Voor nadere details, raadpleeg de pagina betreffende de onderhoudsproducten in deze gebruiksaanwijzing.

Water is een heel belangrijk bestanddeel bij het zetten van koffie: daarom is het heel belangrijk dit altijd professioneel te filtreren. Het waterfilter "INTENZA+" kan de vorming van mineraalafzettingen voorkomen, waardoor de kwaliteit van het water wordt verbeterd.

### Installatie waterfilter "INTENZA+"

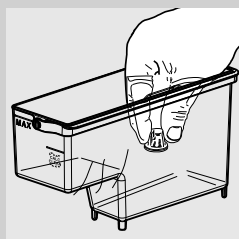

**1** Verwijder het witte filtertje dat zich in het waterreservoir bevindt en bewaar het op een droge plaats.

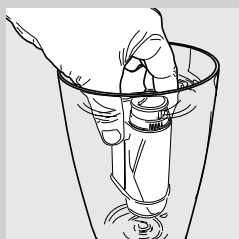

**2** Haal het waterfilter "INTENZA+" uit de verpakking en dompel het in verticale positie (met de opening naar boven) in koud water en druk zachtjes op de zijkanten om de luchtbelletjes er uit te laten.

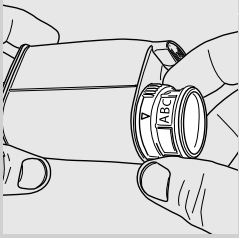

Geel



Geel



Groen

- 3** Stel het waterfilter "INTENZA+" in volgens de uitgevoerde metingen (zie vorige hoofdstuk) en zoals gespecificeerd aan de basis van het filter:

A = zacht water – komt overeen met 1 of 2 op de teststrip

B = hard water (standaard) – komt overeen met 3 op de teststrip

C = zeer hard water – komt overeen met 4 op de teststrip

- 4** Plaats het waterfilter "INTENZA+" in het lege waterreservoir. Duw het zo ver mogelijk naar beneden.

- 5** Vul het waterreservoir met vers water en plaats het terug in de machine.

- 6** Gebruik de heet water functie om de machine water te laten verstrekken uit het reservoir (zie hoofdstuk "Afgifte van heet water").

- 7** Vul het waterreservoir opnieuw.

- 8** Druk op de toets "☰" en doorloop de opties door op de toets "☰" te drukken totdat het display hiernaast wordt weergegeven.

- 9** Druk op de toets "MEMO" om "ON" te selecteren, druk vervolgens op de toets "☰" om te bevestigen.

- 10** Druk op de toets "☺" om de programmering te verlaten. De machine geeft het display hiernaast weer en is klaar om koffie te zetten.

Op deze manier is de machine geprogrammeerd om de gebruiker te informeren dat het nodig is het waterfilter "INTENZA+" te vervangen.

### Vervanging van het waterfilter "INTENZA+"

Wanneer het nodig is het waterfilter "INTENZA+" te vervangen, wordt het symbool hiernaast weergegeven.

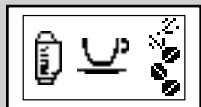

Geel

- 1 Voer de vervanging van het waterfilter "INTENZA+" uit zoals beschreven in het voorgaande hoofdstuk.



Geel

- 2 Druk op de toets "☰" en doorloop de opties door op de toets "☷" te drukken totdat het symbool hiernaast wordt weergegeven.



Geel

- 3 Selecteer de optie "RESET". Druk op de toets "☷" om te bevestigen.

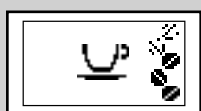

Groen

- 4 Druk op de toets "☺" om het menu te verlaten. De machine geeft het display hiernaast weer en is klaar om koffie te zetten.

De machine is nu geprogrammeerd om een nieuw waterfilter "INTENZA+" te gebruiken.



Geel



#### Opmerking:

Wanneer het waterfilter "INTENZA+" al is geïnstalleerd en u deze wilt verwijderen zonder het te vervangen, selecteer dan de optie "OFF".

Als het waterfilter "INTENZA+" niet aanwezig is, moet het eerder verwijderde witte filtertje in het reservoir terug worden geplaatst.

## INSTELLINGEN

Met de machine kunnen er enkele afstellingen worden uitgevoerd om de kwaliteit en de smaak van de koffie het best naar voren te laten komen.

### Saeco Adapting System

Koffie is een natuurlijk product en haar eigenschappen kunnen veranderen afhankelijk van de afkomst, de melange en de branding. De machine is voorzien van een zelf-regulerend systeem dat het mogelijk maakt om alle soorten koffiebonen te gebruiken die in de handel verkrijgbaar zijn, behalve ongebrande, gekarameliseerde of gearomatiseerde koffiebonen. De machine stelt zichzelf automatisch in na het maken van enkele kopjes koffie om de extractie ervan te optimaliseren.

### De keramische koffiemolen instellen

De keramische koffiemolens garanderen altijd een perfecte maalbaarheid en een speciale korrelgrootte voor elke koffiespecialiteit. Deze technologie zorgt voor het totale behoud van het aroma waardoor de ware Italiaanse smaak in elk kopje wordt gegarandeerd.



**Let op:**

**De keramische koffiemolen bevat bewegende onderdelen die gevaarlijk kunnen zijn. Het is dus verboden er vingers of andere voorwerpen in te steken. Stel de keramische koffiemolen alleen in met de sleutel voor de instelling van de maalbaarheid.**

De keramische maalelementen kunnen afgesteld worden om de maalbaarheid van de koffie aan te passen aan uw persoonlijke smaak.



**Let op:**

**Het is alleen mogelijk de instellingen van de koffiemolen aan te passen als de machine koffiebonen aan het malen is.**



**1**

Plaats een kopje onder de koffietuit.

Druk op de toets "MEMO" om een espresso te zetten.

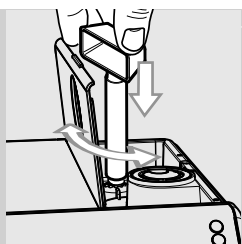

- 2** Terwijl de machine bezig is met malen, druk en draai de regelknop voor de instelling van de maalfijnheid in het koffiebonenreservoir één klik per keer. Gebruik de speciale meegeleverde sleutel voor de instelling van de koffiemolen. Het verschil in smaak is pas merkbaar na het maken van 2-3 kopjes koffie.

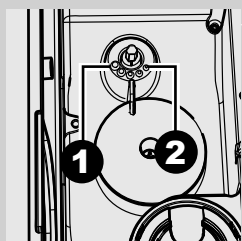

- 3** De referentietekens aan de binnenkant van het koffiebonenreservoir geven de ingestelde maalfijnheid aan. Het is mogelijk 5 verschillende maalfijnheden in te stellen tussen stand 1 (●) voor een grove maling en een mildere smaak en stand 2 (◐) voor een fijne maling met een sterkere smaak. Indien de koffie waterig is of er langzaam uitstroomt, dient de instelling van de koffiemolen gewijzigd te worden.

### Afstelling van het aroma (koffiesterkte)



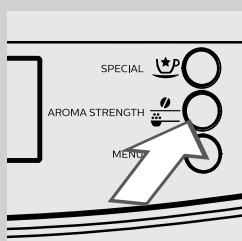



Kies uw favoriete koffiemelange en stel de hoeveelheid te malen koffie in op basis van uw persoonlijke smaak. Het is ook mogelijk de functie voor voorgemalen koffie te selecteren.



#### **Opmerking:**

De keuze moet worden gemaakt voordat de koffie wordt gekozen.

Door op de toets "" te drukken, zijn er vijf selecties mogelijk. Bij elke druk op de toets wordt het aroma aangepast al naar gelang de gekozen hoeveelheid:

-  = extra mild aroma
-  = mild aroma
-  = normaal aroma
-  = sterk aroma
-  = extra sterk aroma
-  = voorgemalen koffie



Groen

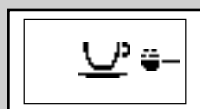

Groen

### Afstelling koffietuit

De koffietuit is in hoogte verstelbaar, zodat deze beter aangepast kan worden aan de afmetingen van de te gebruiken kopjes.

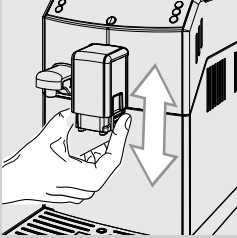

Om de afstelling uit te voeren, moet de koffietuit handmatig worden verhoogd of verlaagd met de vingers, zoals weergegeven op de afbeelding.

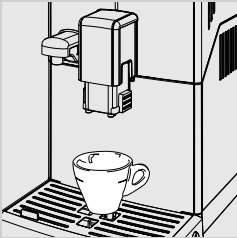

De aangeraden standen zijn:  
Voor het gebruik van kleine kopjes;

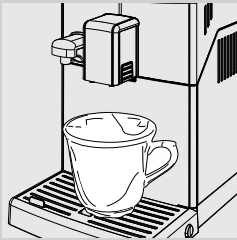

Voor het gebruik van grote bekers.

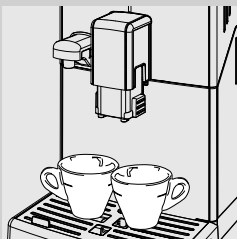

Onder de koffietuit kunnen twee kopjes worden geplaatst om tegelijkertijd twee kopjes espresso of espresso lungo te zetten.

### Instelling hoeveelheid koffie per kopje

De machine biedt de mogelijkheid om de hoeveelheid afgegeven koffie in te stellen afhankelijk van uw persoonlijke smaak en van de afmetingen van de kopjes.

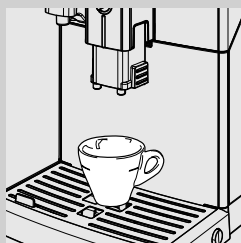

Bij elke druk op de toets "" of "" zal de machine een geprogrammeerde hoeveelheid koffie zetten. Elke toets kan afzonderlijk geprogrammeerd worden.

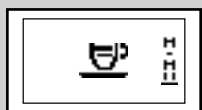

- 1 Plaats een kopje onder de koffietuit.



Groen

- 2 Houd de toets "" ingedrukt totdat het symbool "**MEMO**" wordt weergegeven voor de programmering van een espresso of de toets "" voor de programmering van een espresso lungo. Laat de toets los. De machine is bezig met programmeren en start de afgifte van het geselecteerde product.



Groen

- 3 Druk op de toets "" zodra de gewenste hoeveelheid espresso of koffie is bereikt.

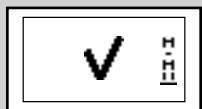

Groen

Nu is de eerder gekozen toets "" of "" geprogrammeerd; bij elke druk op de toets zal de machine de zojuist geprogrammeerde hoeveelheid espresso of espresso lungo zetten.



## ESPRESSO EN ESPRESSO LUNGO ZETTEN

Controleer voordat u koffie gaat maken of er geen meldingen zijn op het bedieningspaneel en of het waterreservoir en het koffiebonenreservoir vol zijn.

### Espresso of espresso lungo zetten met koffiebonen

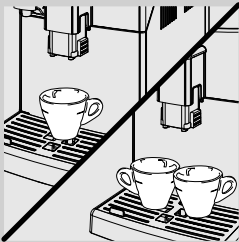

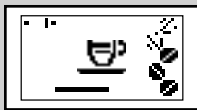

**1** Plaats 1 of 2 kopjes onder de koffietuit.

**2** Om een espresso of een espresso lungo te zetten, druk op de toets "" om het gewenste aroma te selecteren.



Groen

**3** Druk op de toets "" voor een espresso of op de toets "" voor een espresso lungo.

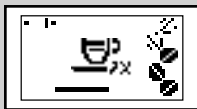

Groen

**4** Om twee kopjes espresso of twee kopjes espresso lungo te zetten, druk tweemaal achterelkaar op de gewenste toets. Het hiernaast afgebeelde symbool wordt weergegeven.



#### Opmerking:

In deze werkingstand maalt en doseert de machine automatisch de juiste hoeveelheid koffie. Het zetten van twee espresso's of twee kopjes espresso lungo vereist twee maalcycli en twee afgiftecycli, die de machine automatisch uitvoert.

**5** Na de voorinfusiecyclus begint de koffie uit de koffietuit te stromen.

**6** De koffieafgifte zal automatisch stoppen wanneer het ingestelde niveau is bereikt; het blijft echter mogelijk om de koffieafgifte eerder te onderbreken door op de toets "" te drukken.

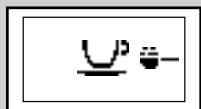

Groen

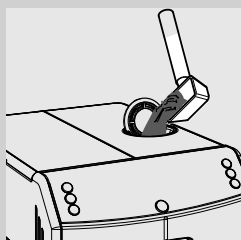

### Espresso of espresso lungo zetten met voorgemalen koffie

Deze functie biedt de mogelijkheid om voorgemalen koffie te gebruiken. Met de functie voorgemalen koffie kan men slechts één koffie per keer zetten.

- 1 Druk op de toets "MEMO" om de functie voor voorgemalen koffie te selecteren.

- 2 Til de deksel van het betreffende reservoir op en voeg een afgestreken maatlepel voorgemalen koffie toe.  
Gebruik alleen de met de machine meegeleverde maatlepel, sluit vervolgens de deksel van het vak voor voorgemalen koffie.



#### Let op:

**Doe alleen voorgemalen koffie in het vak voor voorgemalen koffie. Het gebruik van andere producten en voorwerpen kan ernstige schade aan de machine veroorzaken. Deze schade valt niet onder de garantie.**

- 3 Druk op de toets "MEMO" voor een espresso of op de toets "MEMO" voor een espresso lungo. De afgiftecyclus wordt gestart.
- 4 Na de voorinfusiecyclus begint de koffie uit de koffietuit te stromen.
- 5 De koffieafgifte zal automatisch stoppen wanneer het ingestelde niveau is bereikt; het blijft echter mogelijk om de koffieafgifte eerder te onderbreken door op de toets "MEMO" te drukken.

Na de afgifte keert de machine terug naar het hoofdmenu.

Om nog een koffie te zetten met voorgemalen koffie, moeten de zojuist beschreven handelingen herhaald worden.



#### Opmerking:

Als er in het vak voor voorgemalen koffie geen voorgemalen koffie is gedaan, zal alleen water worden verstrekt.

Als de dosis te groot is of als er 2 of meerdere maatlepels met koffie erin worden gedaan, zal de machine geen koffie maken en zal de gemalen koffie in de koffiediklade worden gelegegd.

## MELKKAN

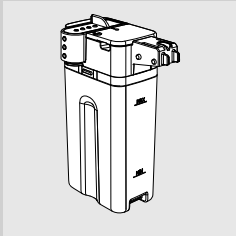

Dit hoofdstuk verklaart het gebruik van de melkkan om een cappuccino te maken of warme melk op te schuimen.



### Opmerking:

Voordat men de melkkan gebruikt, dient men deze eerst zorgvuldig te reinigen, zoals beschreven in het hoofdstuk "Reiniging en onderhoud". Het wordt aangeraden de kan met koude melk (~5°C / 41°F) met een proteïnegehalte van ten minste 3% te vullen om een cappuccino van goede kwaliteit te krijgen. Men kan naar eigen smaak zowel volle als halfvolle melk, sojamelk of lactosevrije melk gebruiken.



### Let op:

**Gebruik uitsluitend met melk of met water voor de reiniging.**

## Het vullen van de melkkan

De melkkan kan voor of tijdens het gebruik gevuld te worden.

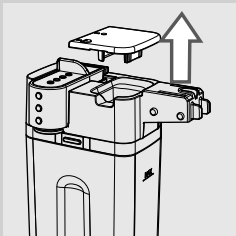

- 1 Til de deksel van de kan op zoals in de figuur wordt getoond.

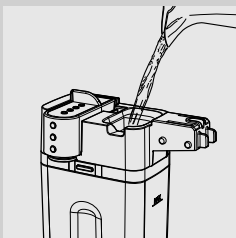

- 2 Schenk de melk in de kan: de hoeveelheid melk dient tussen het minimum niveau (MIN) en het maximum niveau (MAX) aangeduid op de melkkan te liggen.

- 3 De melkkan is klaar voor gebruik.

### Het plaatsen van de melkkan

---

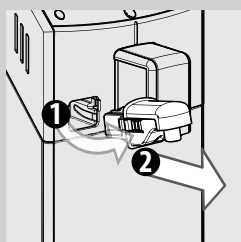

- 1 Indien de schenkinrichting voor water geplaatst is, verwijder deze zoals getoond in de figuur:
  - Druk op de twee toetsen aan de zijkant om de schenkinrichting los te maken en til deze een klein beetje op;
  - Trek aan de schenkinrichting voor water om deze te verwijderen.

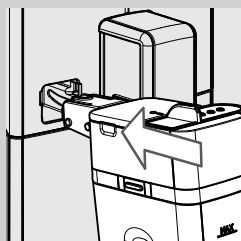

- 2 Houd de melkkan een beetje schuin. Plaats deze in de geleiders van de machine.

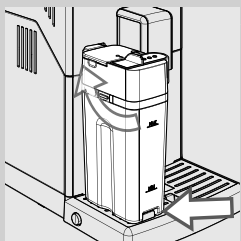

- 3 Druk en draai de kan voorzichtig naar beneden totdat deze bevestigd wordt aan het lekbakje. Plaats de kan niet met kracht.

### Het verwijderen van de melkkan

---

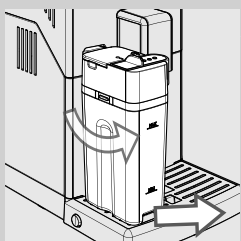

- 1 Draai de kan naar boven totdat deze soepel uit de inzet op het lekbakje loskomt. Haal deze er vervolgens uit.

## Het legen van de melkkan

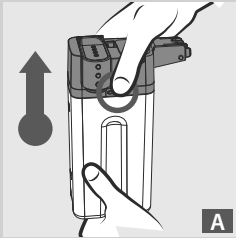

A

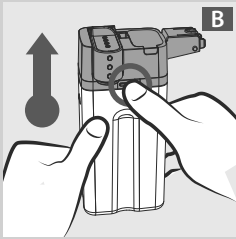

B

- 1 Druk op één van de ontgrendelingsknoppen om het bovenste gedeelte van de melkkan te verwijderen zoals getoond in de afbeeldingen (A of B).

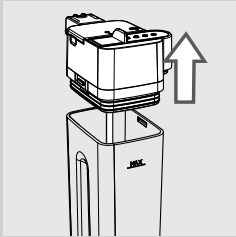

- 2 Til het bovenste gedeelte van de melkkan op. Leeg de melkkan en reinig deze grondig.



### Opmerking:

Reinig de melkkan na elk gebruik zoals beschreven staat in het hoofdstuk "Reiniging en Onderhoud".

## EEN CAPPUCCINO ZETTEN

**Let op:**

**Gevaar voor brandwonden! Aan het begin van de afgifte kunnen er melk- en stoomspetters vrijkomen. Gevaar voor brandwonden! Wacht tot het einde van de cyclus voor de melkkan te verwijderen.**

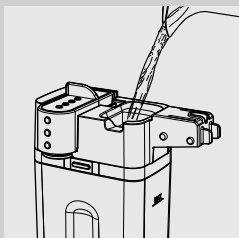

- 1 Vul de kan met melk. De hoeveelheid melk dient tussen het minimum niveau (MIN) en het maximum niveau (MAX) aangeduid op de melkkan te liggen.

**Opmerking:**

Gebruik koude melk (~5 °C / 41°F) met een proteïnegehalte van ten minste 3% om een cappuccino van uitstekende kwaliteit te krijgen. Men kan naar eigen smaak zowel volle als halfvolle melk, sojamelk of lactosevrije melk gebruiken.

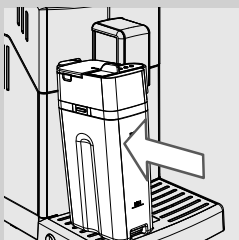

- 2 Plaats de kan in de machine.

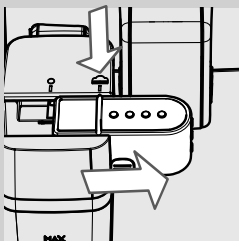

- 3 Schuif de schenkinrichting van de melkkan er naar rechts uit tot het symbool "☕".

**Opmerking:**

Indien de schenkinrichting van de melkkan niet helemaal naar buiten is geschoven, is het mogelijk dat de melk niet goed opgeschuimd wordt.



- 4 Plaats een kopje onder de schenkinrichting.

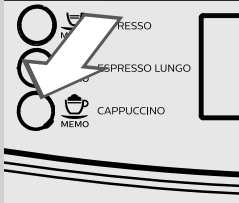

5 Druk op toets "MEMO" om de afgifte te starten.



Groen

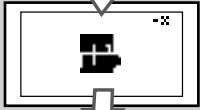

Groen

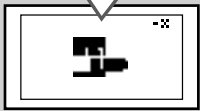

Groen

6 De machine herinnert eraan dat het nodig is om de melkkan te plaatsen en de schenkinrichting van de kan naar buiten te schuiven door de volgende symbolen te tonen.



Groen

7 De machine heeft een voorverwarmingstijd nodig: gedurende deze fase wordt het symbool hiernaast weergegeven.



Groen

8 Wanneer het symbool hiernaast wordt weergegeven, verstrekt de machine de melk. Om de afgifte te onderbreken, druk op de toets "MEMO".



Groen

9 Als de afgifte van de opgeschuimde melk gestopt is, zal de machine koffie verstrekken. Om de afgifte te onderbreken, druk op de toets "MEMO".

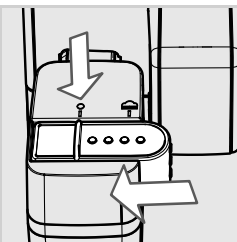

- 10** Schuif de schenkinrichting van de melkkan naar binnen tot het symbool "●".

**Opmerking:**

Nadat men de melkkan gebruikt heeft, dient men deze te reinigen, zoals beschreven in het hoofdstuk "Reiniging en onderhoud".

Het is mogelijk om een cappuccino te maken met voorgemalen koffie. Druk op de toets "☕" om voorgemalen koffie te selecteren en doe de voorgemalen koffie in het vak.

### Instelling hoeveelheid cappuccino per kopje

Bij elke druk op de toets "☕" zal de machine een vooraf vastgestelde hoeveelheid cappuccino in het kopje verstrekken.

De machine biedt de mogelijkheid om de hoeveelheid afgegeven cappuccino in te stellen afhankelijk van uw persoonlijke smaak en van de afmetingen van de kopjes.

- 1** Vul de kan met melk en plaats deze in de machine.
- 2** Schuif de schenkinrichting van de melkkan er naar rechts uit tot het symbool "☕". Plaats een kopje onder de schenkinrichting.



- 3** Houd de toets "☕" ingedrukt totdat de volgorde aangegeven bij stap 4 wordt weergegeven. Nu is de machine bezig met programmeren.

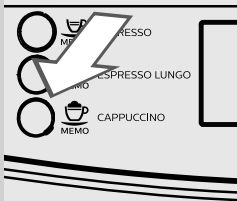





Groen

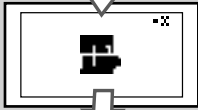

Groen

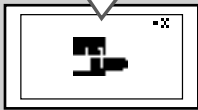

Groen



Groen



Groen

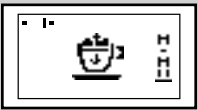

Groen



Groen

**4** De machine herinnert eraan dat het nodig is om de melkkan te plaatsen en de schenkinrichting van de kan naar buiten te schuiven door de volgende symbolen te tonen.

**5** De machine heeft een voorverwarmingstijd nodig: gedurende deze fase wordt het symbool hiernaast weergegeven.

**6** Wanneer de machine het symbool hiernaast toont, begint de afgifte van de opgeschuimde melk in het kopje. Druk op de toets "MEMO" wanneer de gewenste hoeveelheid opgeschuimde melk is bereikt.

**7** Als de afgifte van de opgeschuimde melk gestopt is, begint de machine met koffie zetten. Druk op de toets "MEMO" wanneer de gewenste hoeveelheid is bereikt.

Nu is de toets "MEMO" geprogrammeerd. Bij elke druk op de toets zal de machine de zojuist geprogrammeerde hoeveelheid cappuccino verstrekken.

## MELK OPSCHUIMEN

**Let op:**

**Gevaar voor brandwonden! Aan het begin van de afgifte kunnen er melk- en stoomspetters vrijkomen. Gevaar voor brandwonden! Wacht tot het einde van de cyclus voor de melkkan te verwijderen.**

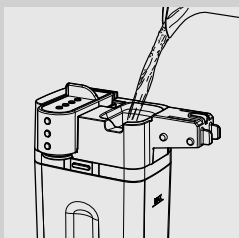

- 1 Vul de kan met melk. De hoeveelheid melk dient tussen het minimum niveau (MIN) en het maximum niveau (MAX) aangeduid op de melkkan te liggen.

**Opmerking:**

Gebruik koude melk (~5 °C / 41°F) met een proteïnegehalte van ten minste 3% om een cappuccino van uitstekende kwaliteit te krijgen. Men kan naar eigen smaak zowel volle als halfvolle melk, sojamelk of lactosevrije melk gebruiken.

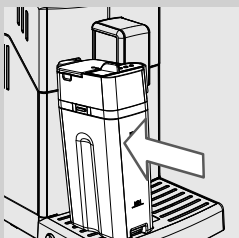

- 2 Plaats de kan in de machine.

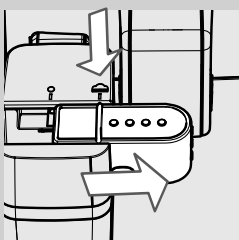

- 3 **Schuif** de schenkinrichting van de melkkan er naar rechts uit tot het symbool "☰".

**Opmerking:**

Indien de schenkinrichting van de melkkan niet helemaal naar buiten is geschoven, is het mogelijk dat de melk niet goed opgeschuimd wordt.



- 4 Plaats een kopje onder de schenkinrichting.



Groen

- 5** Druk op de toets "☺". De machine geeft het hiernaast afgebeelde display weer.



- 6** Druk op de toets "☺ MEMO" om opgeschuimde melk te kiezen.



Groen

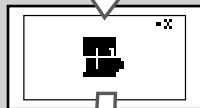

Groen

- 7** De machine herinnert eraan dat het nodig is om de melkkan te plaatsen en de schenkinrichting van de kan naar buiten te schuiven door de volgende symbolen te tonen.

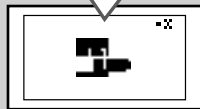

Groen



Groen

- 8** De machine heeft een voorverwarmingstijd nodig: gedurende deze fase wordt het symbool hiernaast weergegeven.



Groen

- 9** De machine verstrekt een vooraf bepaalde hoeveelheid opgeschuimde melk in het kopje. Om de afgifte te onderbreken, druk op de toets "☺ MEMO".

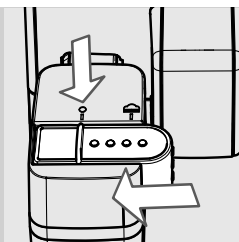

- 10** Schuif de schenkinrichting van de melkkan naar binnen tot het symbool "●".



**Opmerking:**

Nadat men de melkkan gebruikt heeft, dient men deze te reinigen, zoals beschreven in het hoofdstuk "Reiniging en onderhoud".

### **Instelling hoeveelheid opgeschuimde melk per kopje**

Elke keer dat deze functie gekozen wordt, zal de machine een vooraf bepaalde hoeveelheid opgeschuimde melk in het kopje verstrekken. De machine biedt de mogelijkheid om de hoeveelheid opgeschuimde melk in te stellen afhankelijk van uw persoonlijke smaak en van de afmetingen van de kopjes.

- 1** Vul de kan met melk en plaats deze in de machine.



- 2** Schuif de schenkinrichting van de melkkan er naar rechts uit tot het symbool "☰". Plaats een kopje onder de schenkinrichting.

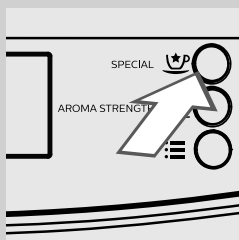

Groen

- 3** Druk op de toets "☰". De machine geeft het hiernaast afgebeelde display weer.

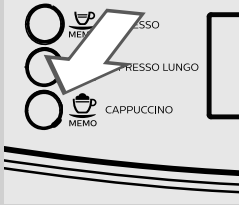

**4** Houd de toets "MEMO" ingedrukt om opgeschuimde melk te selecteren totdat de volgorde beschreven bij stap 5 wordt weergegeven; laat dan de toets los. Nu is de machine bezig met programmeren.



Groen

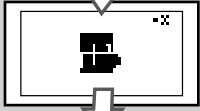

Groen

**5** De machine herinnert eraan dat het nodig is om de melkkan te plaatsen en de schenkinrichting van de kan naar buiten te schuiven door de volgende symbolen te tonen.

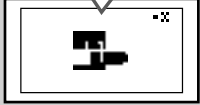

Groen



Groen

**6** De machine heeft een voorverwarmingstijd nodig: gedurende deze fase wordt het symbool hiernaast weergegeven.



Groen

**7** Druk op de toets "MEMO" wanneer de gewenste hoeveelheid opgeschuimde melk is bereikt.

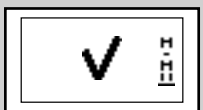

Groen

Nu is de toets "MEMO" geprogrammeerd. Bij elke druk op de toets zal de machine de zojuist geprogrammeerde hoeveelheid opgeschuimde melk verstrekken.

## AFGIFTE VAN HEET WATER



**Let op:**

**Gevaar voor brandwonden! Aan het begin van de afgifte kunnen er kort water- en stoomspetters vrijkomen. Gevaar voor brandwonden! Wacht tot het einde van de cyclus voor de schenkinrichting voor water te verwijderen.**

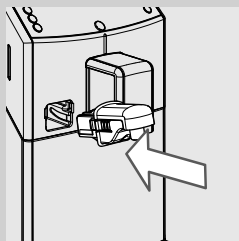

- 1 Houd de schenkinrichting voor water een beetje schuin en plaats deze helemaal in de geleiders van de machine.

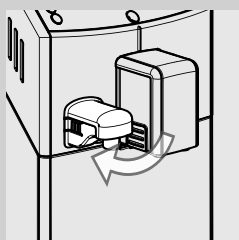

- 2 Duw en draai de schenkinrichting voor water naar beneden totdat deze vast haakt aan de machine zoals wordt getoond in de afbeelding.

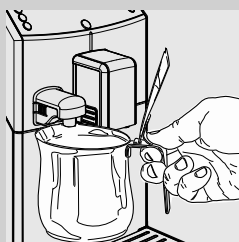

- 3 Plaats een kannetje onder de schenkinrichting voor heet water.

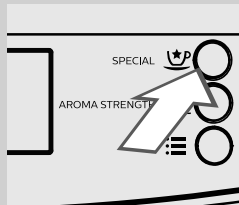

- 4 Druk op de toets "SPECIAL". De machine geeft het hiernaast afgebeelde display weer.



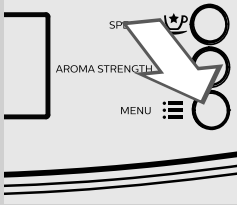

**5** Druk op toets "☰" om de afgifte te starten.



Groen

**6** Het hiernaast afgebeelde symbool wordt weergegeven. De machine geeft aan om de schenkinrichting voor water te installeren. Controleer of de schenkinrichting voor water goed geïnstalleerd is. Druk op "☺" om te bevestigen. De machine begint met heet water te verstrekken.



Groen

**7** De machine heeft een voorverwarmingstijd nodig: gedurende deze fase wordt het symbool hiernaast weergegeven.



Groen

**8** Verstrek de gewenste hoeveelheid heet water. Om de afgifte van heet water te beëindigen, drukt u op de toets "☺".

## REINIGING EN ONDERHOUD

### Dagelijkse reiniging van de machine



#### Waarschuwing:

Het op tijd reinigen en onderhouden van de machine is fundamenteel om de levenscyclus ervan te verlengen. Uw machine is continu blootgesteld aan vocht, koffie en kalk!

Dit hoofdstuk beschrijft gedetailleerd welke handelingen met welke frequentie moeten worden verricht. Als dit niet gebeurt, zal de machine ophouden goed te werken. Dit soort reparaties vallen NIET onder de garantie.



#### Opmerking:

- Gebruik voor de reiniging van het apparaat een zachte doek die met water is bevochtigd.
- Alleen het kopjesrooster en de onderdelen van de kan aangegeven in de paragraaf "Wekelijkse reiniging van de melkkan" kunnen afgewassen worden in de vaatwasser. Alle andere onderdelen moeten met lauw water afgewassen worden.
- Dompel de machine niet in water onder.
- Gebruik geen alcohol, oplosmiddelen en/of schuurmiddelen om de machine te reinigen.
- Droog de machine en/of zijn onderdelen niet in de magnetron en/of in een traditionele oven.

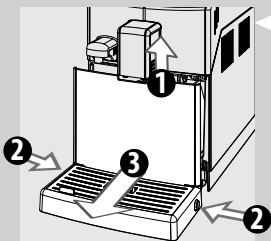

- 1 Maak de koffiediklade en het lekbakje dagelijks leeg en reinig ze terwijl de machine aan is.

- 1 Duw de koffietuit omhoog;
- 2 Druk op de zijtoetsen;
- 3 Verwijder het lekbakje.



#### Opmerking:

Indien deze handelingen uitgevoerd worden terwijl de machine uit is, zal de machine bij het opnieuw inschakelen het alarm "koffiediklade legen" niet resetten.

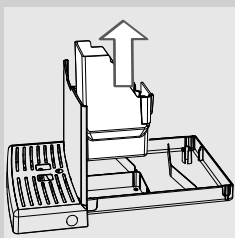

- 2 Verwijder de koffiediklade en leeg het.

- 3 Maak het lekbakje leeg en was het af.



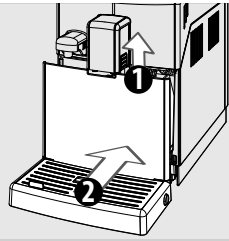

- 4** Plaats de koffiefiedklade terug in het lekbakje en plaats het lekbakje terug in de machine.

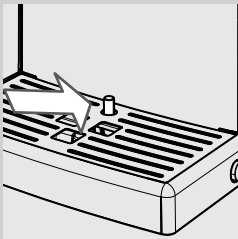

**Opmerking:**

Leeg het lekbakje en de koffiefiedklade ook wanneer de indicator lekbakje vol omhoog staat.

**Opmerking:**

Andere onderhoudswerkzaamheden mogen alleen worden uitgevoerd wanneer de machine uit is en niet meer aangesloten is op het elektriciteitsnet.

### Reiniging van het waterreservoir

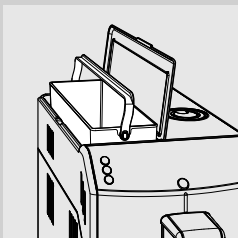

- 1** Verwijder het witte filtertje of het waterfilter "INTENZA+" (indien aanwezig) uit het reservoir en was het met vers water af.
- 2** Plaats het witte filtertje of het waterfilter "INTENZA+" (indien aanwezig) weer terug op zijn plaats door er zachtjes op te drukken en het tegelijkertijd iets te draaien.
- 3** Vul het waterreservoir met vers water.

### Dagelijkse reiniging van de melkkan

Het is belangrijk de melkkan dagelijks en na elk gebruik te reinigen om de hygiëne te behouden en de bereiding van opgeschuimde melk van perfecte consistentie te garanderen.



**Let op:**

**Gevaar voor brandwonden! Aan het begin van de afgifte kunnen er kort water- en stoomspetters vrijkomen. Gevaar voor brandwonden! Wacht tot het einde van de cyclus voor de melkkan te verwijderen.**

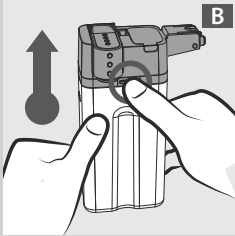
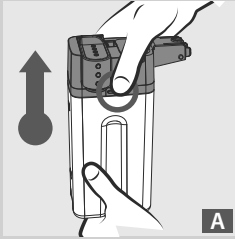

- 1 Druk op één van de ontgrendelingsknoppen om het bovenste gedeelte van de melkkan te verwijderen zoals getoond in de afbeeldingen (A of B).

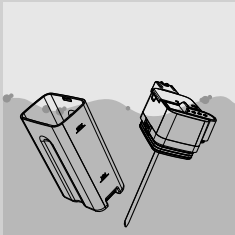

- 2 Spoel het bovenste gedeelte van de melkkan en de melkkan zelf af met lauw water. Verwijder alle melkresten.

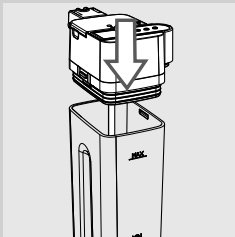

- 3 Plaats het bovenste gedeelte van de melkkan terug en let erop dat deze goed vast zit.

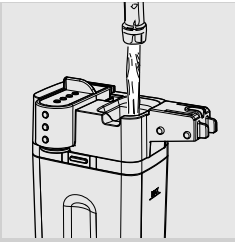

- 4** Verwijder de deksel en vul de melkkan met vers water tot aan het MAX niveau.

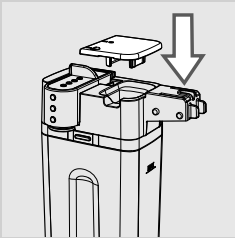

- 5** Zet de deksel weer op de melkkan. Plaats de kan in de machine.

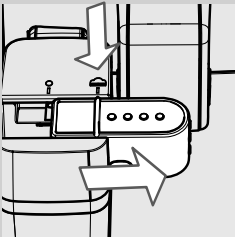

- 6** Schuif de schenkinrichting van de melkkan er naar rechts uit tot het symbool "☰".

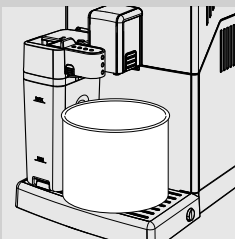

- 7** Zet een kom onder de schenkinrichting.



Groen

**8** Druk op de toets "☰". De machine geeft het hiernaast afgebeelde display weer.



**9** Druk op de toets "☰" om opgeschuimde melk te kiezen.



Groen

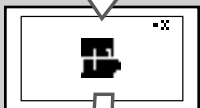

Groen

**10** De machine herinnert eraan dat het nodig is om de melkkan te plaatsen en de schenkinrichting van de kan naar buiten te schuiven door de volgende symbolen te tonen.

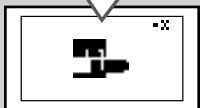

Groen



Groen

**11** De machine heeft een voorverwarmingstijd nodig: gedurende deze fase wordt het symbool hiernaast weergegeven.



Groen

**12** Wanneer de afgifte stopt, is de reiniging voltooid.

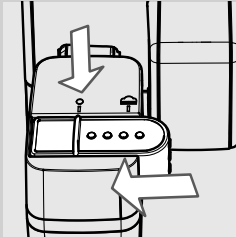

**13** Schuif de schenkinrichting van de melkkan naar binnen tot het symbool "●". Haal de melkkan eruit en leeg deze.

---

### Wekelijkse reiniging van de machine

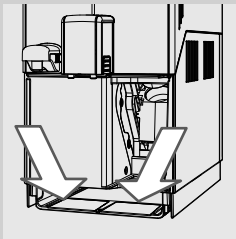

**1** Reinig de binnenkant van het lekbakje.

---

### Wekelijkse reiniging van de melkkan

De wekelijkse reiniging is completer, aangezien het alle melkresten uit de schenkinrichting verwijdert.

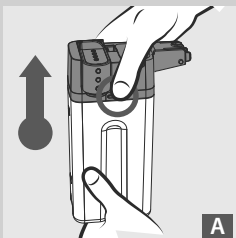

**1** Druk op één van de ontgrendelingsknoppen om het bovenste gedeelte van de melkkan te verwijderen zoals getoond in de afbeeldingen (A of B).

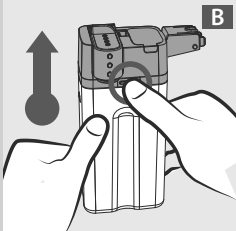

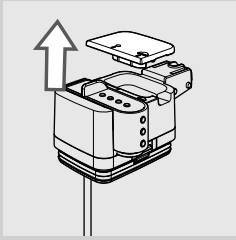

**2** Verwijder de deksel.

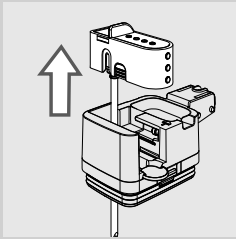

**3** Til de schenkinrichting op om het uit het bovenste gedeelte van de kan te halen. De schenkinrichting van de kan bestaat uit zes onderdelen die uit elkaar gehaald moeten worden. Elk deel is gemarkeerd met een hoofdletter (A, B, C, D, E, F) zoals getoond wordt in de onderstaande afbeelding.

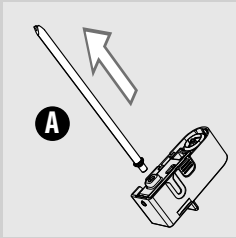

**4** Haal het aanzuigbuisje met de aansluiting (A) uit de melkopschuimer.

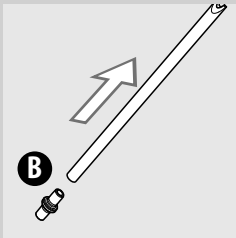

**5** Haal de aansluiting (B) uit het aanzuigbuisje.

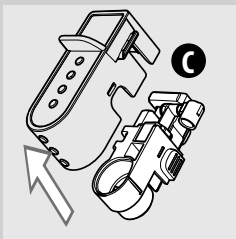

**6** Maak de kap (C) van de schenkinrichting van de melkkan los door het naar beneden te drukken en zachtjes druk uit te oefenen op de zijkanalen.

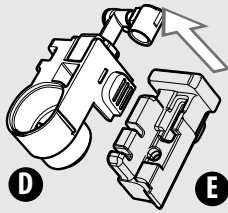

7 Haal de melkopschuimer (D) van de steun (E) af.

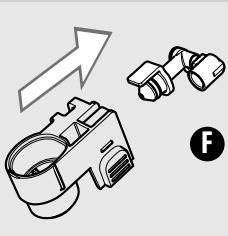

8 Haal de aansluiting (F) uit de melkopschuimer door het naar buiten te trekken.

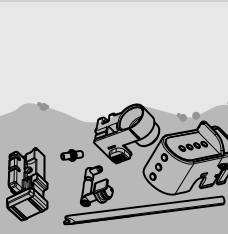

9 Was alle onderdelen grondig af met lauw water.



**Opmerking:**

Het is ook mogelijk de losse onderdelen in de vaatwasser te wassen.

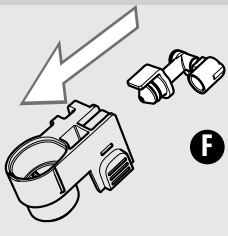

10 Duw de aansluiting (F) in de melkopschuimer tot deze niet verder gaat.

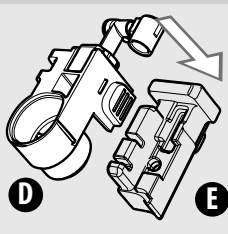

11 Steek de melkopschuimer (D) in de steun (E).

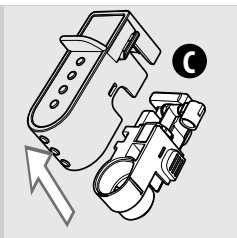

**12** Haak de deksel (C) vast aan de schenkinrichting van de kan.

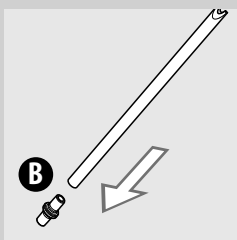

**13** Steek de aansluiting (B) in het aanzuigbuisje.

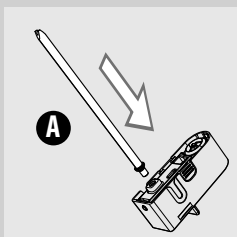

**14** Steek het aanzuigbuisje met de aansluiting (A) in de melkopschuimer.

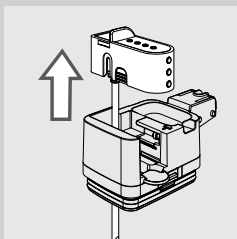

**15** Plaats de schenkinrichting in het bovenste gedeelte van de kan.



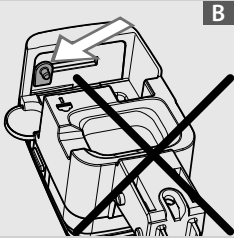
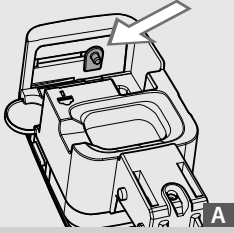

**16** Indien het niet lukt om de schenkinrichting in het bovenste gedeelte van de kan te plaatsen, komt dat doordat de pin in de verkeerde stand (B) staat. Voordat de schenkinrichting geplaatst wordt, moet de pin handmatig in de stand (A) geduwd worden.

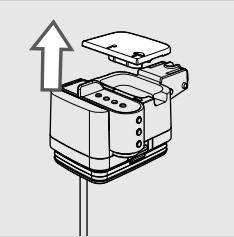

**17** Plaats de deksel.

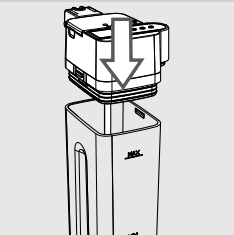

**18** Plaats het bovenste gedeelte van de melkkan terug en let erop dat deze goed vast zit.

### Wekelijkse reiniging van de zetgroep

De zetgroep moet minstens eenmaal per week worden gereinigd.

- 1** Zet de machine uit met de toets "⏻". Wacht tot de toets "⏻" knippert en haal de stekker van de voedingskabel uit het stopcontact.

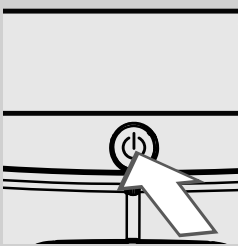

- 2** Zet de koffietuit omhoog, verwijder het lekbakje en de koffiediklade door op beide zijtoetsen te drukken.

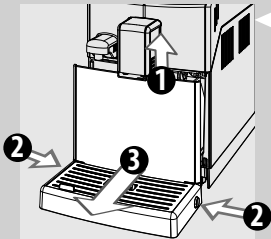

- 3** Open de servicedeur.

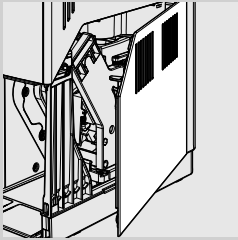

- 4** Om de zetgroep te verwijderen drukt u op de toets «PUSH» terwijl u aan het handvat trekt. Haal het er horizontaal uit zonder het te draaien.

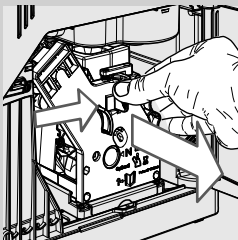

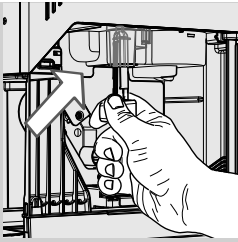

- 5** Reinig de koffieleiding grondig met het met de machine meegeleverde gereedschap voor de reiniging of met het handvat van een lepeltje. Let erop het gereedschap voor de reiniging erin te steken zoals getoond in de figuur.

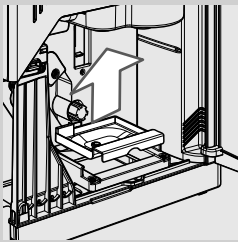
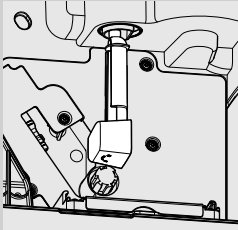

- 6** Verwijder de koffieopvanglade en was deze zorgvuldig af.

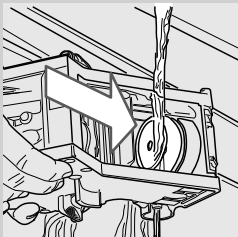

- 7** Was zorgvuldig de zetgroep met vers water; was zorgvuldig het bovenste filter.



**Waarschuwing:**

**Gebruik geen schoonmaakmiddelen of zeep om de zetgroep te reinigen.**

- 8** Laat de zetgroep in de open lucht drogen.

- 9** Reinig zorgvuldig de binnenkant van de machine met een zachte met water bevochtigde doek.

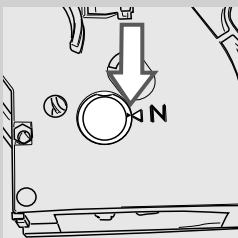

- 10** Zorg ervoor dat de zetgroep in de ruststand staat; de twee tekenjes moeten samenvallen.

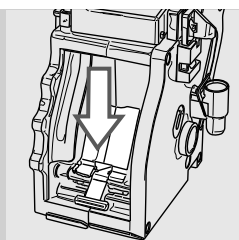

- 11** Druk voorzichtig de hendel naar beneden totdat het de basis van de zetgroep raakt en totdat de twee tekenjes aan de zijkant van de zetgroep samenvallen.

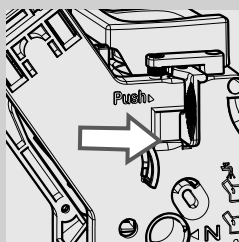

- 12** Druk krachtig op de knop "PUSH".

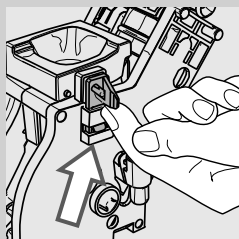

- 13** Zorg ervoor dat het haakje voor de blokkering van de zetgroep in de juiste stand staat. Wanneer deze nog in de lage stand staat, moet het omhoog worden geduwd totdat het goed vasthaakt.

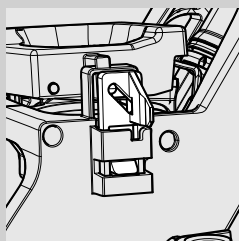

- 14** Breng de koffieopvanglade terug op zijn plaats en controleer of deze goed geplaatst is.



**Opmerking:**

Als de koffieopvanglade niet correct wordt geplaatst, dan is het mogelijk dat de zetgroep niet in de machine past.

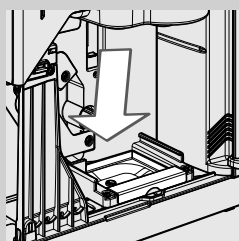

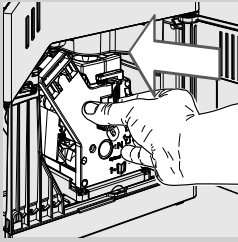

- 15** Plaats de zetgroep weer terug in de betreffende ruimte tot deze vastgekoppeld is zonder hierbij op de toets "PUSH" te drukken.

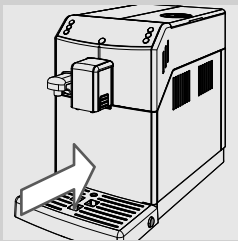

- 16** Plaats de koffiediklade samen met het lekbakje terug in de machine en sluit de servicedeur.

### Maandelijkse reiniging van de melkkan



Wij raden u aan om voor de maandelijkse reinigingscyclus de "Saeco Milk Circuit Cleaner" te gebruiken om eventuele melkresten uit het circuit te verwijderen. De "Saeco Milk Circuit Cleaner" wordt los verkocht. Voor nadere details raadpleeg de pagina met betrekking tot de onderhoudsproducten.



**Let op:**

**Gevaar voor brandwonden! Aan het begin van de afgifte kunnen er kort water- en stoomspetters vrijkomen. Gevaar voor brandwonden! Wacht tot het einde van de cyclus voor de melkkan te verwijderen.**



**Opmerking:**

Voor de procedure te starten, dient men na te gaan of het waterreservoir volledig gevuld is tot aan het MAX niveau.

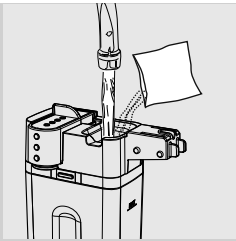

**1** Vul de melkkan met water tot aan het maximum niveau (MAX).

**2** Gooi het reinigingsproduct in de melkkan en wacht tot het geheel opgelost is.

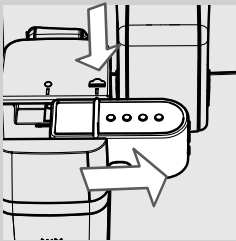

**3** Plaats de kan in de machine. Schuif de schenkinrichting van de melkkan er naar rechts uit tot het symbool "☰".

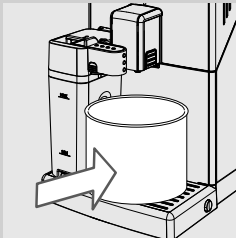

**4** Zet een kom onder de schenkinrichting.

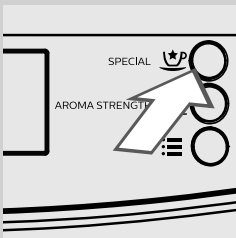

**5** Druk op de toets "☰". De machine geeft het hiernaast afgebeelde display weer.



Groen

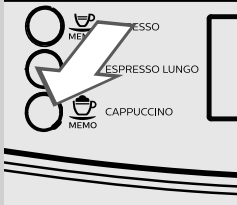

6 Druk op de toets "MEMO" om opgeschuimde melk te kiezen.



Groen

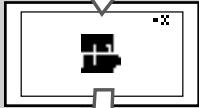

Groen

7 De machine herinnert eraan dat het nodig is om de melkkan te plaatsen en de schenkinrichting van de kan naar buiten te schuiven door de volgende symbolen te tonen.



Groen



Groen

8 De machine heeft een voorverwarmingstijd nodig: gedurende deze fase wordt het symbool hiernaast weergegeven.



Groen

9 Wanneer de afgifte stopt, herhaal de handelingen vanaf stap 5 tot stap 8 totdat de kan helemaal leeg is.

**⚠ Let op:**

**Drink nooit de vloeistof die tijdens dit proces is afgegeven.**

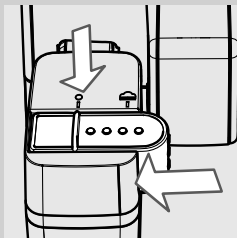

10 Schuif de schenkinrichting van de melkkan naar binnen tot het symbool "●".

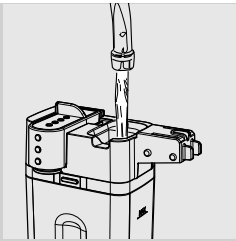

**11** Haal de melkkan en de kom uit de machine.

**12** Spoel de melkkan en vul deze met vers water tot aan het MAX niveau.

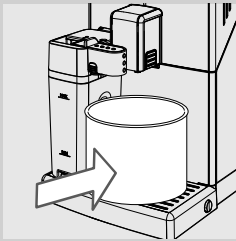

**13** Plaats de melkkan in de machine. Schuif de schenkinrichting van de melkkan er naar rechts uit tot het symbool "☕". Zet de kom onder de schenkinrichting om de spoelcyclus te starten.

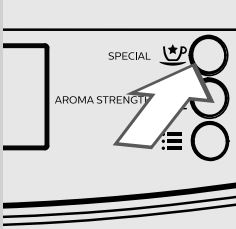

**14** Druk op de toets "☕". De machine geeft het hiernaast afgebeelde display weer.



**15** Druk op de toets "☕<sup>M</sup>" om opgeschuimde melk te kiezen.







Groen

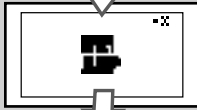

Groen

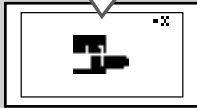

Groen



Groen



Groen

**16** De machine herinnert eraan dat het nodig is om de melkkan te plaatsen en de schenkinrichting van de kan naar buiten te schuiven door de volgende symbolen te tonen.

**17** De machine heeft een voorverwarmingstijd nodig: gedurende deze fase wordt het symbool hiernaast weergegeven.

**18** Wanneer de afgifte stopt, herhaal de handelingen vanaf stap 14 tot stap 16 totdat de kan helemaal leeg is.

**19** Haal de melkkan en de kom uit de machine. Herhaal de handelingen vanaf stap 11 tot stap 16 nog een keer.

**20** Demonteer en was de melkkan zoals beschreven staat in het hoofdstuk "Wekelijkse reiniging van de melkkan".

**Maandlijks invetten van de zetgroep**

Vet de zetgroep in na circa 500 kopjes koffie of één keer per maand. Het vet kan afzonderlijk gekocht worden. Voor nadere details, raadpleeg de pagina betreffende de onderhoudsproducten in deze gebruiksaanwijzing.

**Waarschuwing:**

**Alvorens de zetgroep in te vetten, dient U deze met vers water te reinigen en te laten drogen, zoals uitgelegd in het hoofdstuk "Wekelijkse reiniging van de zetgroep".**

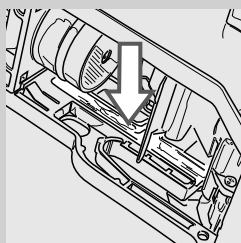

- 1** Breng het vet gelijkmatig aan op beide zijgeleiders.

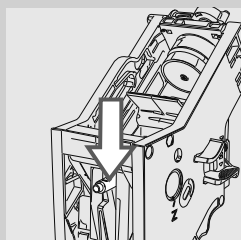
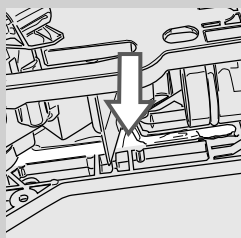

- 2** Vet ook de as in.

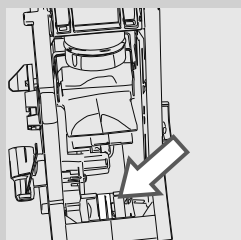

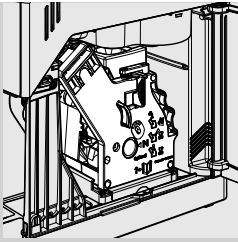

- 3 Plaats de zetgroep terug op de plek totdat deze vastklikt (zie hoofdstuk "Wekelijkse reiniging van de zetgroep").

- 4 Sluit de servicedeur en plaats het lekbakje en de koffiediklade.

### Maandelijkse reiniging van de zetgroep met koffieolieverwijderingstabletten



Naast de wekelijkse reiniging wordt het aangeraden deze reinigingscyclus met de koffieolieverwijderingstabletten na circa 500 kopjes koffie of één keer per maand uit te voeren. Deze handeling maakt het onderhoudsproces van de zetgroep compleet.

De koffieolieverwijderingstabletten worden los verkocht. Voor nadere details, raadpleeg de pagina betreffende de onderhoudsproducten in deze gebruiksaanwijzing.



#### Waarschuwing:

**De koffieolieverwijderingstabletten zijn uitsluitend bestemd voor de reiniging en hebben geen ontkalkende werking. Gebruik voor de ontkalking het ontkalkingsmiddel van Saeco en volg de procedure zoals beschreven in het hoofdstuk "Ontkalking".**



- 1 Zet een kannetje onder de koffietuit.

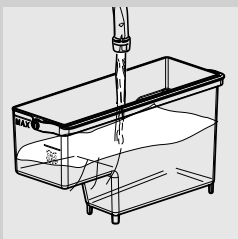

- 2 Vul het waterreservoir met vers water tot aan het "MAX" niveau.

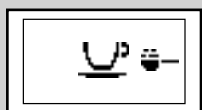
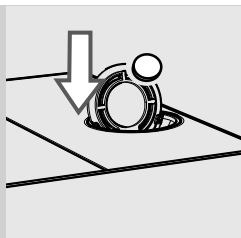

Groen

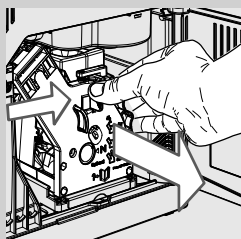
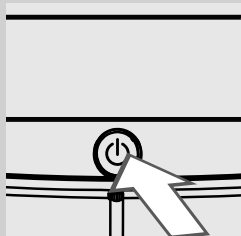
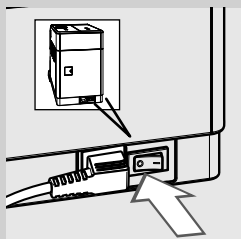

- 3** Doe een koffieolieverwijderingstablet in het vak voor voorgemalen koffie.
- 4** Druk op de toets "☕+" om de functie voor voorgemalen koffie te selecteren zonder gemalen koffie toe te voegen in het vak.
- 5** Druk op de toets "☕MEMO" om de koffieafgiftecyclus te starten.
- 6** Wacht tot de machine een half kopje water afgeeft.
- 7** Zet de hoofdschakelaar op de achterkant van de machine op stand "0".
- 8** Laat de oplossing circa 15 minuten inwerken. Gooi het afgegeven water weg.
- 9** Zet de hoofdschakelaar op de achterkant van de machine op stand "I". Om de machine in te schakelen, druk op de toets "⏻". Wacht tot het einde van de automatische spoelcyclus.
- 10** Verwijder het lekbakje en de koffiediklade, leeg ze en open de service-deur. Haal de zetgroep eruit.

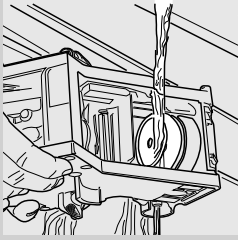

**11** Was de zetgroep zorgvuldig met warm water.

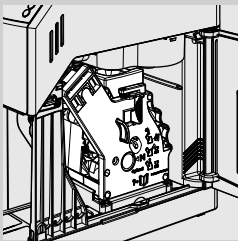

**12** Plaats deze daarna terug totdat hij vastklikt (zie hoofdstuk "Wekelijkse reiniging van de zetgroep"). Plaats het lekbakje en de koffiediklade. Sluit de servicedeur.

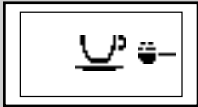

Groen

**13** Druk op de toets "☕" om de functie voor voorgemalen koffie te selecteren zonder voorgemalen koffie toe te voegen in het vak.

**14** Druk op de toets "MEMO" om de koffieafgiftecyclus te starten.

**15** Herhaal twee keer de handelingen vanaf stap 13 tot stap 14. Gooi het afgegeven water weg.

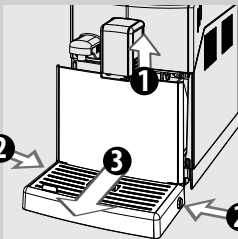

**16** Voor de reiniging van het lekbakje, leg er een koffieolieverwijderings-tablet in en vul deze voor 2/3 met heet water. Laat de reinigungsoplossing voor ongeveer 30 minuten inwerken en spoel het vervolgens grondig.

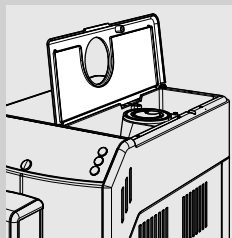

### Maandelijksse reiniging van het koffiebonenreservoir

Reinig het koffiebonenreservoir een keer per maand wanneer het leeg is met een vochtige doek om de olieachtige stoffen te verwijderen. Vul het vervolgens opnieuw met koffiebonen.

## ONTKALKING



Geel

Wanneer het symbool "CALC CLEAN" wordt weergegeven, is het nodig de ontkalking uit te voeren.

De ontkalkingscyclus duurt ongeveer 30 minuten.



#### Waarschuwing:

**Wordt deze handeling niet uitgevoerd, zal uw machine ophouden met goed te werken; in dat geval valt de reparatie NIET onder de garantie.**



#### Let op:

**Gebruik alleen de ontkalkingsoplossing van Saeco die speciaal ontworpen is om de prestaties van de machine te optimaliseren. Het gebruik van andere producten kan schade aan de machine veroorzaken en resten in het water achterlaten.**

De ontkalkingsoplossing van Saeco is los te koop. Voor nadere details, raadpleeg de pagina betreffende de onderhoudsproducten in deze gebruiksaanwijzing.



#### Let op:

**Drink nooit de ontkalkingsoplossing en ook niet de tijdens de ontkalkingscyclus afgegeven vloeistof. Gebruik in geen geval azijn als ontkalkingsmiddel.**



#### Opmerking:

Haal nooit de zetgroep tijdens het ontkalkingsproces uit de machine!

**Vorbereidingsfase**

Om de ontkalkingscyclus uit te voeren, moeten de volgende aanwijzingen worden nageleefd:

Voordat men met de ontkalking begint:

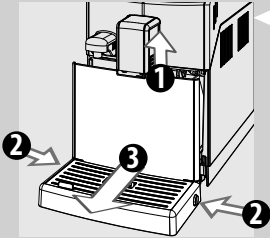

- 1** 1 - Duw de koffietuit omhoog;
- 2 - Druk op de zijtoetsen;
- 3 - Verwijder het lekbakje en de koffiediklade, leeg ze en plaats ze weer terug.

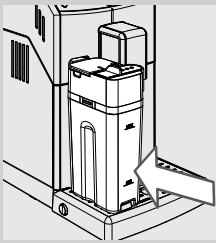

- 2** 2 - Vul de melkkan met water tot aan het MIN niveau en plaats deze in de machine.



Geel

- 3** 3 - Druk op de toets "☰" totdat het display hiernaast wordt weergegeven.

- 4** 4 - Druk op de toets "☺" om het ontkalkingsproces te starten.

**Opmerking:**

Als de toets "☺" per ongeluk is ingedrukt, druk dan op de toets "☺" om het proces stoppen.



Geel

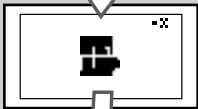

Geel

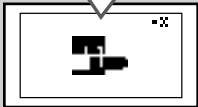

Geel

- 5** 5 - De machine herinnert eraan dat het nodig is om de melkkan te plaatsen en de schenkinrichting van de kan naar buiten te schuiven door de volgende symbolen te tonen.

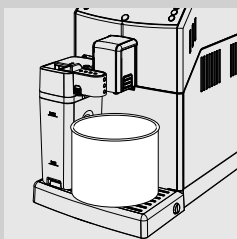
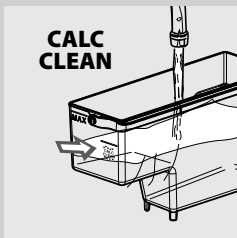
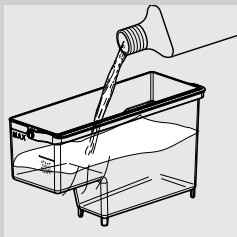
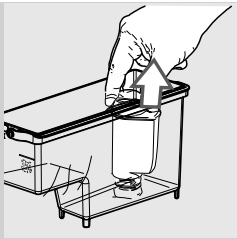

**6** Haal het waterfilter "INTENZA+" (indien aanwezig) uit het waterreservoir en vervang deze door het originele witte filtertje.

**7** Doe de gehele ontkalkingsoplossing in het waterreservoir. Vul vervolgens het reservoir met vers water tot het **CALC CLEAN** niveau.

**8** Plaats het waterreservoir terug in de machine.

**9** Schuif de schenkinrichting van de melkkan er naar rechts uit tot het symbool "☕". Plaats een ruim kannetje (1,5 l) onder de schenkinrichting van de melkkan en onder de koffietuit.

### Ontkalkingsfase



Geel

**10** Druk op de toets "☕" om de ontkalkingscyclus te starten.



Geel

**11** De machine begint de ontkalkingsoplossing met tussenpozen te verstrekken. De balk op het bedieningspaneel geeft de voortgang van de cyclus aan. Dit duurt circa 20 minuten.





Geel



**Opmerking:**

De ontkalkingscyclus kan op pauze gezet worden door op de toets "MEMO" te drukken. Om de cyclus weer verder te laten gaan, moet u opnieuw op de toets "MEMO" drukken. Hierdoor kan men de kom legen of even weggaan.

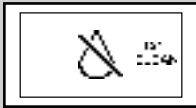

Rood

**12** Wanneer dit symbool wordt weergegeven, is het waterreservoir leeg.

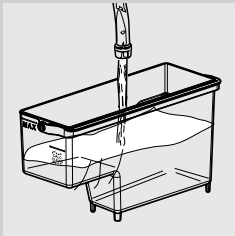

**13** Haal het waterreservoir eruit, spoel het en vul het met vers water tot het **CALC CLEAN** niveau. Plaats het terug in de machine.

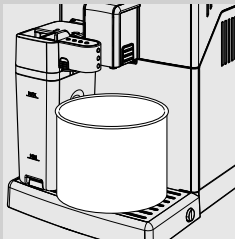

**14** Verwijder de kom en de melkkan en leeg ze.

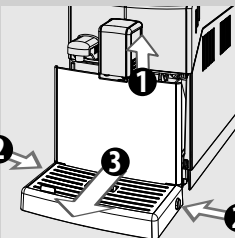

**15** 1 - Duw de koffietuit omhoog;  
2 - Druk op de zijtoetsen;  
3 - Haal het lekbakje eruit, leeg het en plaats deze weer terug.

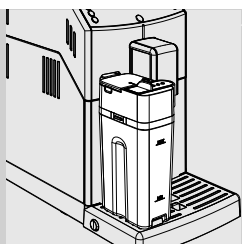

- 16** Vul de melkkan met water tot aan het MIN niveau en plaats deze in de machine. Schuif de schenkinrichting van de melkkan er naar rechts uit tot het symbool "☕".

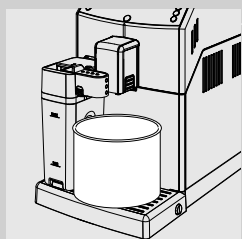

- 17** Plaats een grote kom (1,5 l) onder de schenkinrichting van de melkkan en onder de koffietuit.

### Spoelfase



Geel

- 18** Druk op de toets "MEMO" om de spoelcyclus te starten.

#### **Opmerking:**

De spoelcyclus kan op pauze gezet worden door op de toets "MEMO" te drukken. Om de cyclus weer verder te laten gaan, moet u opnieuw op de toets "MEMO" drukken. Hierdoor kan men de kom legen of even weggaan.



Groen

- 19** Wanneer het water dat nodig is voor de spoeling geheel is afgegeven, geeft de machine dit symbool weer. Druk op de toets "☺" om de ontkalkingscyclus te verlaten.

#### **Opmerking:**

Wanneer het waterreservoir niet tot het MAX niveau gevuld wordt, kan de machine vragen een andere spoelcyclus uit te voeren. Vul het waterreservoir en plaats deze terug in de machine. Herhaal vanaf stap 18.

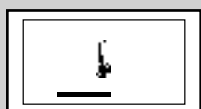

Geel

- 20** De machine warmt zich op en voert de automatische spoeling uit.

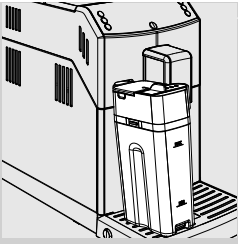

**21** Haal de kom weg. Demonteer en was de melkkan zoals beschreven staat in het hoofdstuk "Wekelijkse reiniging van de melkkan".

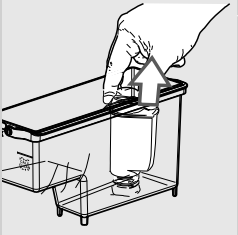

**22** Verwijder het witte filtertje en plaats het waterfilter "INTENZA+" (indien aanwezig) terug in het waterreservoir; spoel het om en vul het met vers water tot het **CALC CLEAN** niveau. Plaats het terug in de machine.

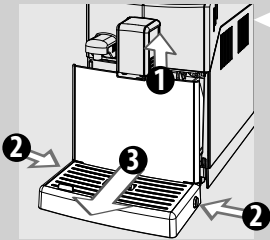

**23** 1 - Duw de koffietuit omhoog;  
2 - Druk op de zijtoetsen;  
3 - Haal het lekbakje eruit, leeg het en plaats deze weer terug.

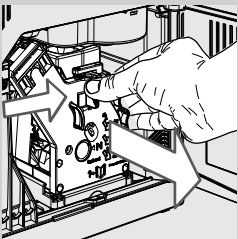

**24** Was na de ontkalkingscyclus de zetgroep zoals staat beschreven in het hoofdstuk "Wekelijkse reiniging van de zetgroep".



Groen

**25** De machine is klaar voor het zetten van koffie.

---

### **Onderbreking van de ontkalkingscyclus**

Wanneer men de ontkalkingscyclus heeft gestart, moet deze afgemaakt worden zonder de machine uit te zetten.

Wanneer de machine zou blokkeren, is het mogelijk om de cyclus te verlaten door op de on/off toets te drukken.

Leeg in dat geval of in het geval van stroomonderbreking of het per ongeluk eruit halen van de voedingskabel het waterreservoir en spoel het zorgvuldig af en vul het tot het CALC CLEAN niveau.

Volg de aanwijzingen uit het hoofdstuk "Handmatige spoelcyclus" op voordat de afgifte van de dranken wordt gestart.

Wanneer de cyclus niet voltooid is, zal de machine blijven vragen de ontkalkingscyclus uit te voeren zodra daar de gelegenheid voor is.

## PROGRAMMERING

Het is mogelijk de functies van de machine te personaliseren door in het programmeringsmenu te gaan.

### De volgende parameters kunnen ingesteld worden



Geel

#### Koffietemperatuur

Met deze functie kan de schenktemperatuur van de koffie worden ingesteld.

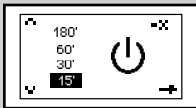

Geel

#### Timer (stand-by)

Met deze functie kan de tijd voor de overgang naar de Stand-by stand na de laatste afgifte worden ingesteld.



Geel

#### Contrast

Met deze functie kan het contrast van het display worden ingesteld om de weergave van de meldingen te optimaliseren.

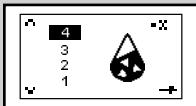

Geel

#### Waterhardheid

Met deze functie kunnen de instellingen op basis van de waterhardheid in het gebied van de gebruiker worden ingesteld.

- 1 = zeer zacht water
- 2 = zacht water
- 3 = hard water
- 4 = zeer hard water

Zie voor nadere details het hoofdstuk "Meting en programmering van de waterhardheid".



Geel

#### Waterfilter "INTENZA+"

Met deze functie kan het waterfilter "INTENZA+" worden beheerd. Zie voor nadere details het hoofdstuk over de behandeling van het filter.



Geel

#### Ontkalkingscyclus

Met deze functie kan de ontkalkingscyclus worden uitgevoerd.



Geel

**Fabrieksinstellingen**

Met deze functie kunnen de fabrieksinstellingen opnieuw worden ingesteld.

**De machine programmeren**

Het voorbeeld toont hoe men het contrast van het display moet programmeren. Werk op dezelfde wijze voor de programmering van andere functies.

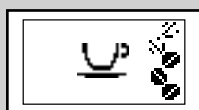

Groen

Men kan alleen toegang tot het programmeringsmenu verkrijgen wanneer de machine aan staat en het volgende display weergeeft.

- 1 Druk op de toets "☰" om in de programmering te gaan.

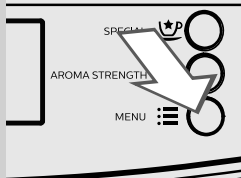

- 2 Het hoofdscherm zal worden weergegeven.



Geel

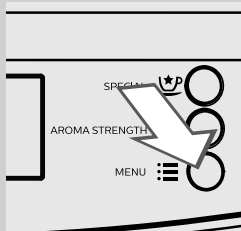

- 3 Druk op de toets "☰" om de opties te doorlopen totdat de functie voor het display contrast wordt weergegeven.

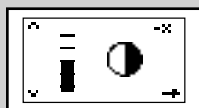

Geel

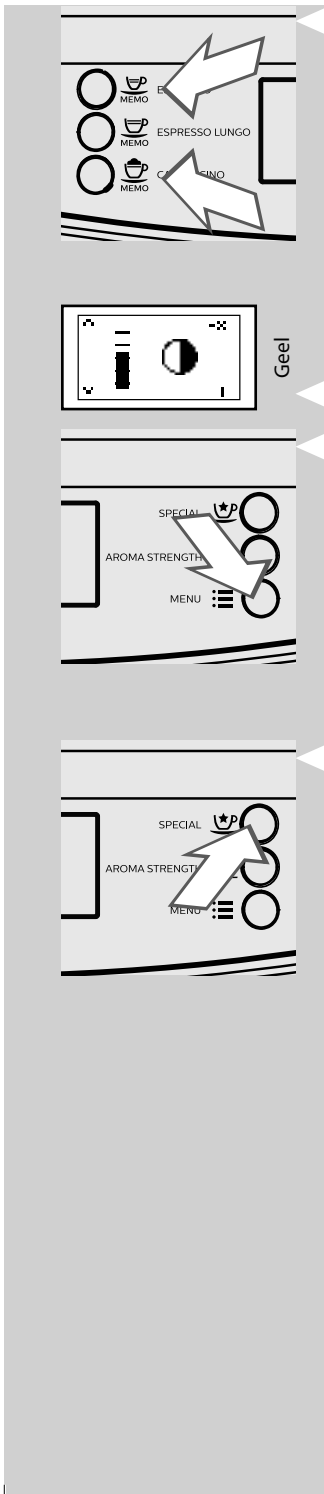

4 Druk op de toetsen "MEMO" en "MEMO" om de waarde van de functie te verhogen of te verlagen.

5 Wanneer de waarde is gewijzigd, verschijnt de melding "OK". Druk op de toets "OK" om de wijziging te bevestigen.

6 Druk op de toets "MEMO" om de programmering te verlaten.

**Opmerking:**

De machine verlaat automatisch de programmeerstand wanneer er gedurende 3 minuten geen toets wordt ingedrukt. De gewijzigde waarden die niet zijn bevestigd, worden niet opgeslagen.

**BETEKENIS VAN DE SYMBOLEN OP HET DISPLAY**

De machine is voorzien van een kleurensysteem dat de interpretatie van de displaymeldingen eenvoudiger maakt.  
De kleurcode van de symbolen is gebaseerd op het verkeerslichtprincipe.

**Gereedmeldingen (groen)**

De machine is klaar voor de afgifte van de producten.

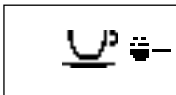

De machine is klaar voor de afgifte van voorgemalen koffie.



De machine is bezig met het zetten van een espresso.

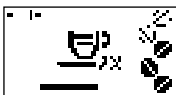

De machine is bezig met het zetten van twee espresso's.

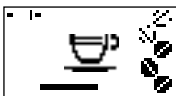

De machine is bezig met het zetten van een espresso lungo.

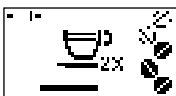

De machine is bezig met het zetten van twee kopjes espresso lungo.

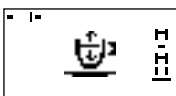

De machine is bezig met het programmeren van de hoeveelheid te zetten espresso.

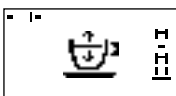

De machine is bezig met het programmeren van de hoeveelheid te zetten espresso lungo.

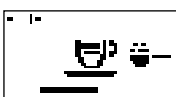

Bezig met zetten van espresso met voorgemalen koffie.

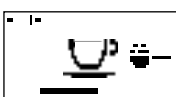

Bezig met zetten van espresso lungo met voorgemalen koffie.



**Gereedmeldingen (groen)**



Keuze van opgeschuimde melk of heet water.



Afgifte van heet water.

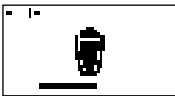

Afgifte van opgeschuimde melk.



De machine is bezig met de melk voor de bereiding van een cappuccino op te schuimen.



De machine is bezig met het zetten van koffie voor de bereiding van een cappuccino.



De machine is bezig met het programmeren van de hoeveelheid te zetten melk voor de bereiding van een cappuccino.



De machine is bezig met het programmeren van de hoeveelheid te zetten koffie voor de bereiding van een cappuccino.



De machine is bezig met het programmeren van de hoeveelheid te zetten melk voor de bereiding van opgeschuimde melk.



De machine herinnert eraan dat het nodig is om de melkkan te plaatsen en de schenkinrichting naar buiten te schuiven.

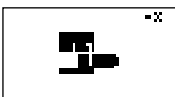
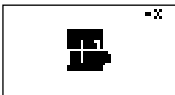

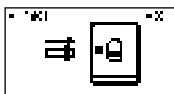
**Gereedmeldingen (groen)**

Plaats de schenkinrichting voor water en druk op toets "MEMO" voor de afgifte. Druk op "MEMO" om het menu te verlaten.

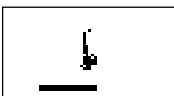

Machine in verwarmingsfase voor de afgifte van dranken.

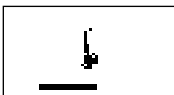
**Waarschuwingmeldingen (geel)**

Machine is aan het opwarmen.

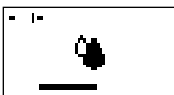

Machine in de spoelfase. Wacht tot de machine de cyclus heeft beëindigd.

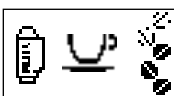

De machine geeft aan dat het waterfilter "INTENZA+" vervangen moet worden.



De zetgroep is bezig met herstellen volgend op een reset van de machine.



Vul het reservoir met koffiebonen en start de cyclus opnieuw.

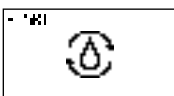

Laat het watercircuit vollopen.



De machine moet ontkalkt worden. Druk op de toets "MEMO" om het ontkalkingsproces te starten. Houd u aan de handelingen beschreven in het hoofdstuk "Ontkalking" in deze handleiding.

Om de ontkalking uit te stellen en verder te gaan met het gebruik van de machine, druk op de toets "MEMO".

Opmerking: wanneer de machine niet wordt ontkalkt, zal deze ophouden goed te werken. In dat geval valt de reparatie NIET onder de garantie.

**Alarmmeldingen (rood)**

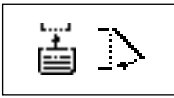

Plaats het lekbakje en de koffiediklade volledig in de machine en sluit de servicedeur.



Vul het koffiebonenreservoir.



De zetgroep moet in de machine geplaatst worden.

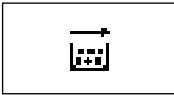

Leeg de koffiediklade. Wacht circa 5 seconden voor deze terug te plaatsen.



Vul het waterreservoir.

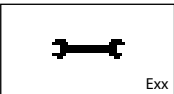

De machine heeft een storing. Rechts onder in de hoek van het display wordt de foutcode weergegeven. Raadpleeg voor de foutcodes 1 - 3 - 4 - 5 het hoofdstuk "Oplossing van problemen", volg voor de andere codes de volgende aanwijzingen op: Zet de machine uit. Zet deze na 30 seconden weer aan. Probeer dit 2 of 3 keer.

Als de machine niet start, neem dan contact op met de Philips hotline in uw eigen land en vermeld de foutcode aangegeven op het display. De contactinformatie is vermeld in het apart meegeleverde garantieboekje of op het internetadres [www.philips.com/support](http://www.philips.com/support).

Err



**OPLOSSING VAN PROBLEMEN**

Dit hoofdstuk vat de meest voorkomende problemen samen waarmee uw machine te maken zou kunnen hebben.

Als de hier vermelde informatie het probleem niet helpen op te lossen, raadpleeg dan de Veel Gestelde Vragen op de site [www.philips.com/support](http://www.philips.com/support) of neem contact op met de Philips hotline in uw land.

De contactinformatie is vermeld in het apart meegeleverde garantieboekje of op het internetadres [www.philips.com/support](http://www.philips.com/support).

Verschijnselen	Oorzaken	Oplossingen
Foutcode 1 Koffiemolen geblokkeerd.	Koffieleiding verstopt.	Reinig de koffieleiding grondig zoals aangegeven in het hoofdstuk "Wekelijkse reiniging van de zetgroep".
Foutcode 3-4 Zetgroep geblokkeerd, het lukt niet om deze eruit te halen.	De zetgroep zit scheef.	Sluit de servicedeur. Zet de machine uit en zet haar vervolgens weer aan. De zetgroep keert automatisch naar de beginstand terug.
Foutcode 5 Fout in het watercircuit.	Lucht aanwezig in het watercircuit.	Haal het waterreservoir er enkele keren uit en plaats het weer terug en let er daarbij op het goed te plaatsen. Controleer of het waterreservoir schoon is.  Wanneer het filter Intenza+ aanwezig is, verwijder het filter. Zet de machine uit en zet haar vervolgens weer aan. Plaats het filter wanneer de machine klaar is voor gebruik.

Verschijnselen	Oorzaken	Oplossingen
De machine kan niet worden ingeschakeld.	De machine is niet aangesloten op het elektriciteitsnet of de hoofdschakelaar staat op stand "O".	Sluit de machine aan op het elektriciteitsnet en zet de hoofdschakelaar op stand "I".
De machine is in de demomodus.	De toets "⏻" is voor meer dan 8 seconden ingedrukt.	Schakel de machine uit en weer in met de hoofdschakelaar.
Het lekbakje wordt gevuld, ook wanneer er geen water wordt afgevoerd.	Soms voert de machine het water automatisch af in het lekbakje om de spoeling van de circuits te beheren en om een optimale werking te garanderen.	Dit gedrag wordt als normaal beschouwd.
De machine toont altijd het rode symbool  .	De koffiediklade is geleegd terwijl de machine uit was.	De koffiediklade moet altijd worden geleegd terwijl de machine ingeschakeld is. Wacht tot het symbool  wordt weergegeven alvorens de lade weer te plaatsen.
	De koffiediklade is geleegd terwijl de machine aan was, maar zonder minstens 5 seconden te wachten voor het terug te plaatsen.	Wacht tot het symbool  wordt weergegeven alvorens de lade weer te plaatsen.
De zetgroep kan er niet uit worden gehaald.	De zetgroep zit scheef.	Zet de machine aan. Sluit de service-deur. De zetgroep keert automatisch naar de beginstand terug.
	De koffiediklade is geplaatst.	Haal de koffiediklade er uit alvorens de zetgroep eruit te halen.
De zetgroep kan er niet in gezet worden.	De zetgroep bevindt zich niet in de ruststand.	Zorg ervoor dat de zetgroep in de ruststand staat zoals aangegeven in het hoofdstuk "Wekelijkse reiniging van de zetgroep".
	De motorreductor staat niet in de juiste stand.	Plaats het lekbakje en de koffiediklade. Sluit de servicedeur. Zet de machine aan zonder de zetgroep te plaatsen. De motorreductor gaat terug in de juiste stand. Zet de machine uit en plaats de zetgroep zoals aangegeven in het hoofdstuk "Wekelijkse reiniging van de zetgroep".
Onder de zetgroep bevindt zich veel gemalen koffie.	De koffie is niet geschikt voor automatische machines.	Het zou nodig kunnen zijn om van koffiesoort te veranderen of om de instelling van de koffiemolen te wijzigen.
De koffie is niet warm genoeg.	De kopjes zijn koud.	Verwarm de kopjes met warm water.
	De temperatuur is niet goed ingesteld.	Stel de temperatuur in zoals beschreven is in het hoofdstuk "Programmering".

Verschijnselen	Oorzaken	Oplossingen
De koffie is te waterig (zie opmerking).	Dit zou zich voor kunnen doen wanneer de machine bezig is automatisch de dosis af te stellen.	Maak een paar kopjes koffie volgens de beschrijving in het hoofdstuk "Saeco Adapting System".
	De koffie is te grof gemalen.	Gebruik een andere koffiemelange of pas de maalfijnheid aan zoals staat beschreven in het hoofdstuk "De keramische koffiemolen instellen".
De koffie heeft weinig crème (zie opmerking).	De melange is niet geschikt, de koffie is niet versgebrand of de koffiapoeder is te grof gemalen.	Gebruik een andere koffiemelange of pas de maalfijnheid aan zoals staat beschreven in het hoofdstuk "De keramische koffiemolen instellen".
De koffie komt er niet uit of stroomt langzaam, druppelsgewijs, uit de machine (zie opmerking).	De koffie is te fijn.	Gebruik een andere koffiemelange of pas de maalfijnheid aan zoals staat beschreven in het hoofdstuk "De keramische koffiemolen instellen".
	Het circuit is niet gevuld.	Vul het circuit (hoofdstuk "Eerste inschakeling").
	De zetgroep is vies.	Reinig de zetgroep (hoofdstuk "Wekelijkse reiniging van de zetgroep").
	De koffietuit is vies.	Reinig de koffietuit en de openingen ervan.
	Het circuit van de machine is door kalkaanslag verstopt.	Voer de ontkalkingscyclus uit.
Koffie stroomt aan de buitenkant langs de koffietuit.	De koffietuit is verstopt.	Reinig de koffietuit en de openingen ervan.
Er wordt geen heet water afgegeven.	Het circuit is niet gevuld.	Vul het circuit (hoofdstuk "Eerste inschakeling").
	Het circuit van de machine is door kalkaanslag verstopt.	Voer de ontkalkingscyclus uit.
De opgeschuimde melk is te koud.	De kopjes zijn koud.	Verwarm de kopjes met warm water.
De melk wordt niet opgeschuimd of komt er niet uit.	De melkkan is vies of is niet goed geplaatst.	Reinig de kan en plaats deze op de juiste manier.
	De schenkinrichting van de melkkan is er niet goed uitgehaald.	Controleer of de schenkinrichting voor melk er goed is uitgehaald.
	De melkkan is niet volledig in elkaar gezet.	Controleer of alle onderdelen correct geassembleerd zijn.
	Het soort melk is niet geschikt om op te schuimen.	Gebruik het soort melk dat is aangegeven in het hoofdstuk "Melkkan".
Het lukt niet om de ontkalkingscyclus te beëindigen.	Er is niet genoeg water voor de spoeling verstrekt.	Druk op de on/off toets en volg de aanwijzingen op zoals beschreven in de paragraaf "Onderbreking van de ontkalkingscyclus".

**Opmerking:**

\* deze problemen kunnen normaal zijn wanneer u van koffiemelange bent veranderd of in het geval van de eerste installatie; wacht in dat geval tot de machine een zelfregulatie uitvoert zoals beschreven in het hoofdstuk "Saeco Adapting System".

## ENERGIEBESPARING

### Stand-by



De volautomatische espressomachine van Philips is ontworpen met het oog op energiebesparing, zoals getoond op het energielabel Klasse A.

Na 15 minuten niet actief te zijn geweest, schakelt de machine automatisch uit (tenzij de stand-by tijd anders geprogrammeerd is). Als er een product is afgegeven, voert de machine een spoelcyclus uit.

In de Stand-by modus is het energieverbruik minder dan 1Wh. Om de machine in te schakelen, druk op de toets "⏻" (als de hoofdschakelaar in de stand "I" staat). Als de ketel koud is, voert de machine een spoelcyclus uit.

## TECHNISCHE EIGENSCHAPPEN

De fabrikant behoudt zich het recht voor om de technische eigenschappen van het product te wijzigen.

Nominale spanning - Nominaal vermogen - Voeding	Zie plaatje aan de binnenkant van de servicedeur
Materiaal behuizing	Thermoplast
Afmetingen (l x h x d)	215 x 330 x 429 mm
Gewicht	7,5 kg
Kabellengte	800 - 1200 mm
Bedieningspaneel	Front
Afmetingen kopjes	Tot 152 mm
Waterreservoir	1,8 liter - Uitneembaar
Inhoud koffiebonenreservoir	250 g
Inhoud koffiediklade	15
Pompdruk	15 bar
Waterketel	RVS ketel
Veiligheidsinrichtingen	Thermozekering

## FABRIEKSINSTELLINGEN

### Instelling dranken

Dranken	Vooringselste hoe- veelheden	Aromasterkte	Instelbaar:
Espresso	40 ml	3	20 ml - 230 ml
Espresso lungo	120 ml	3	20 ml - 230 ml
Cappuccino (Koffie/melk)	50 ml /34 sec melk	3	20 - 230 ml/ 10 - 75 sec
Opgeschuimde melk	34 sec		10-75 sec
<b>Opmerking: de aangegeven waarden kunnen schommelen.</b>			

## GARANTIE EN SERVICE

### Garantie

Voor gedetailleerde informatie over de garantie en de betreffende voorwaarden, kunt u het apart meegeleverde garantieboekje raadplegen.

### Service

We willen er zeker van zijn dat u tevreden bent over uw machine. Mocht u dit nog niet gedaan hebben, registreer het product dan op het adres [www.philips.com/welcome](http://www.philips.com/welcome). Op deze wijze kunnen we met u in contact blijven en u herinneringen sturen voor de reinigings- en ontkalkingshandelingen.

Als u ondersteuning of assistentie nodig heeft, bezoek dan de website van Philips [www.philips.com/support](http://www.philips.com/support) of neem contact op met de Philips hotline in uw land. De contactinformatie staat vermeld in het apart meegeleverde garantieboekje of op het internetadres [www.philips.com/support](http://www.philips.com/support).



**BESTELLING VAN ONDERHOUDSPRODUCTEN**

Gebruik voor de reiniging en ontkalking uitsluitend de onderhoudsproducten van Philips. Deze producten zijn verkrijgbaar in de online Philips winkel (indien beschikbaar in uw land) op het internetadres **www.shop.philips.com/service**, bij uw vertrouwde leverancier of bij de erkende reparateurs. Mocht u problemen hebben bij het vinden van de onderhoudsproducten van de machine, neem dan contact op met de Philips hotline in uw land.

De contactinformatie is vermeld in het apart meegeleverde garantieboekje of op het internetadres **www.philips.com/support**.

Overzicht van de onderhoudsproducten:



- Ontkalkingsmiddel CA6700



- Waterfilterpatroon INTENZA+ CA6702



- Smeermiddel HD5061



- Koffieolieverwijderingstabletten CA6704



- Reinigingssysteem voor melkcircuit: CA6705



- Onderhoudskit CA 6706



07

Rev.00 del 30-04-15



421946030121

07 NL

De fabrikant behoudt zich het recht voor om zonder voorafgaande kennisgeving wijzigingen aan te brengen.



[www.philips.com/welcome](http://www.philips.com/welcome)