

Always here to help you

Register your product and get support at
www.philips.com/welcome

FC8802
FC8800



User manual

PHILIPS

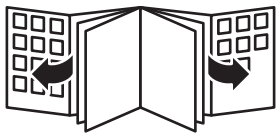

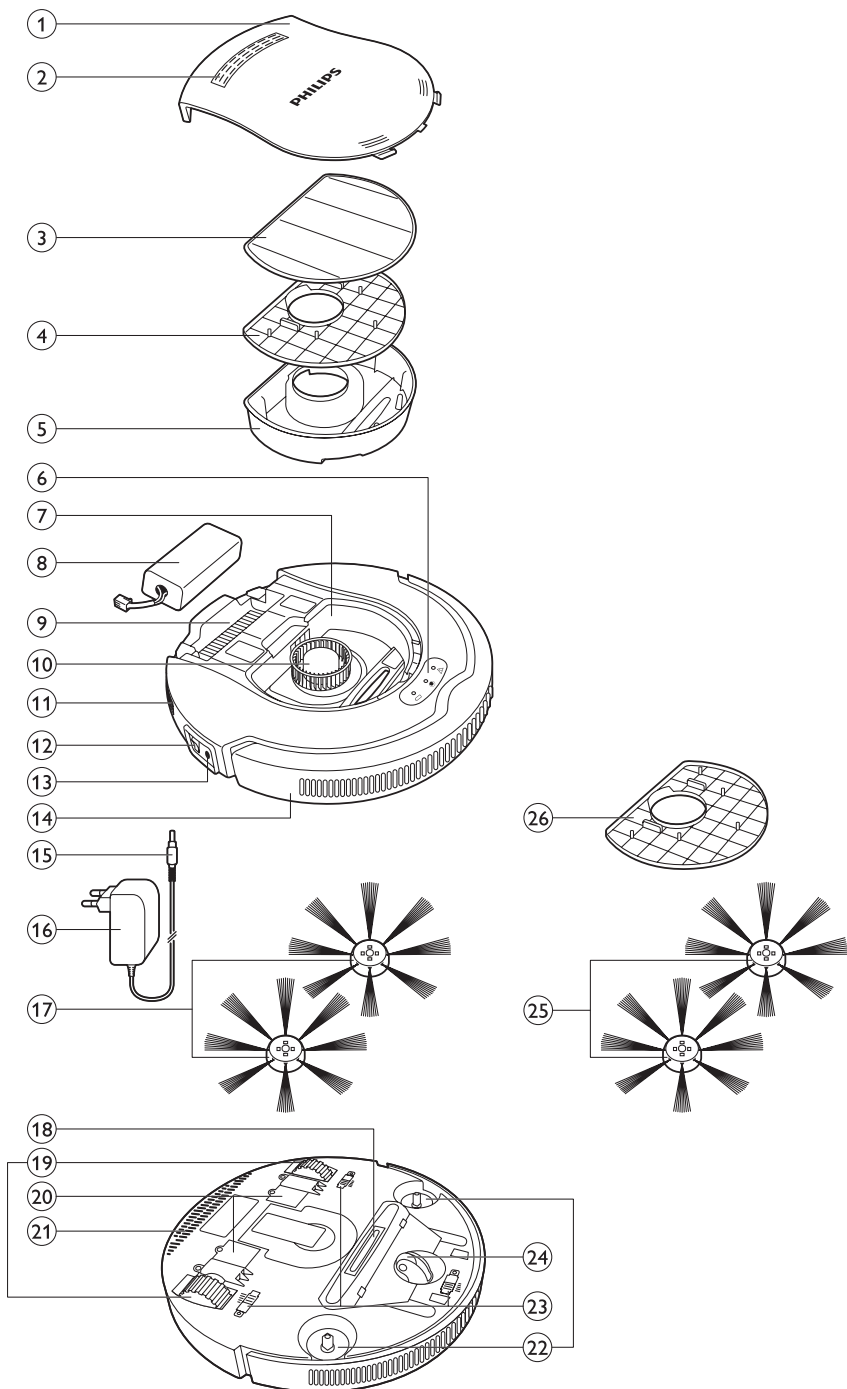

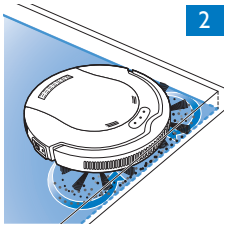

2

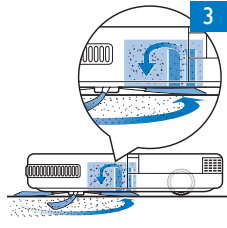

3

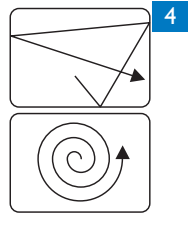

4

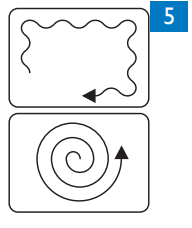

5

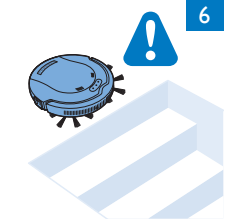

6

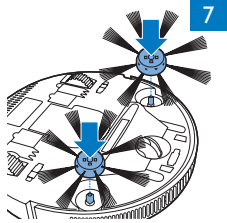

7

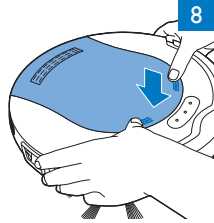

8

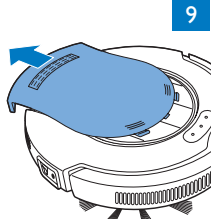

9

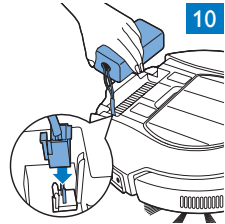

10

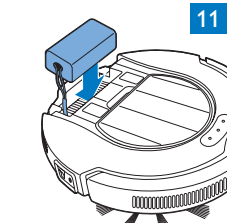

11

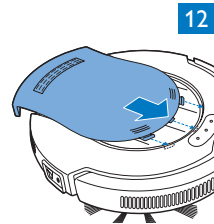

12

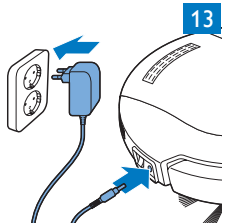

13

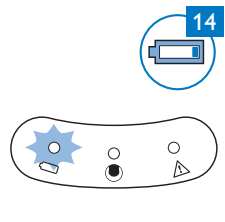

14

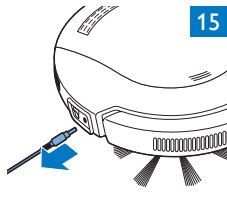

15

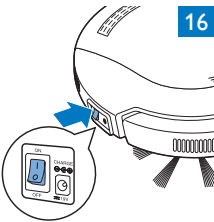

16

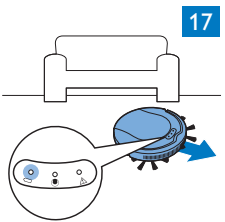

17

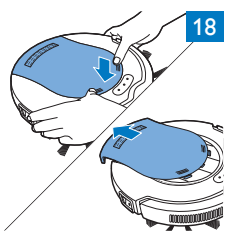

18

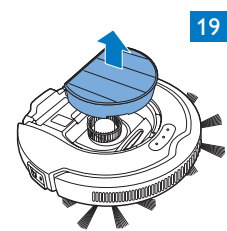

19

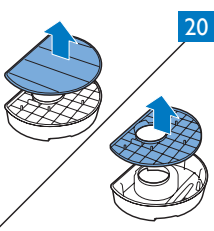

20



21

ENGLISH	6
DANSK	16
DEUTSCH	26
ESPAÑOL	39
SUOMI	50
FRANÇAIS	60
ITALIANO	71
NEDERLANDS	82
NORSK	93
PORTUGUÊS	104
SVENSKA	115

Important

Read this user manual carefully before you use the robot and save it for future reference. Read all the warnings and safety issues below before you use the robot.

Danger

- Do not immerse the robot or the adapter in water or any other liquid.
- Do not use the robot on wet floors or in places where there is a risk of contact with water or immersion in water.
- Never let the robot operate on or near flammable substances and do not allow it to pick up ashes until they are cold.
- Do not use the robot in humid surroundings like bathrooms.
- Do not pour any liquid into the openings of the robot.

Warning

- Check if the voltage indicated on the adapter corresponds to the local mains voltage before you connect the adapter.
- The plug must be removed from the socket-outlet before cleaning or maintaining the appliance.
- Do not use the robot if the adapter or the robot itself is damaged or if the robot is not complete.
- If the adapter is damaged, you must have it replaced by Philips, a service centre authorised by Philips or similarly qualified persons in order to avoid a hazard.
- Only replace the rechargeable battery with one of the original type.
- Never attempt to repair the robot yourself.
- This robot is designed for indoor household use only. Keep all doors leading outside closed.
- Do not use the robot in hazardous areas such as close to fireplaces, showers or swimming pools.
- This robot is only intended for cleaning hard floors. Its performance on soft floors may be limited.
- This appliance can be used by children aged 8 or above and by persons with reduced physical, sensory or mental capabilities or lack of experience and knowledge if they have been given instructions in safe use of the appliance or supervision to establish safe use and if they have been made aware of the hazards involved.
- Do not allow children to play with the appliance.
- Children are only allowed to empty the dust container and to clean and maintain the robot under supervision.
- Keep pets away from the robot. Do not let pets sit or stand on the robot.
- Keep loose clothing, hair and body parts away from the brushes of the robot.

- Remove all fragile and light objects from the floor and make sure the robot does not get entangled in the pull cords of blinds or curtains.
- Do not let the robot move over the mains cords of other appliances or other cables as this may cause a hazard.
- Switch off the robot if a dangerous situation occurs or if the robot behaves abnormally or gives off an abnormal smell.
- To prevent damage, do not use the robot if the filter is not present in the dust container or has not been placed properly in the dust container.
- Do not cover the robot or block the ventilation openings when the robot is cleaning. This may cause the robot to overheat.
- Do not put any tape or stickers over the drop-off sensors and make sure the drop-off sensors are cleaned regularly. If the drop-off sensors are covered or dirty, the robot may fall down the stairs.
- Do not store the robot at a temperature above 60°C or below -10°C.
- Do not use the robot in a room with a temperature above 45°C.
- Do not incinerate, disassemble or expose the rechargeable battery to temperatures above 60°C. The rechargeable battery may explode if overheated.

Caution

- The robot is fitted with three drop-off sensors in the bottom. These drop-off sensors are used to detect and avoid height differences. In some cases, depending on specific circumstances in your home, the drop-off sensors may not detect a staircase or other height difference in time. Therefore avoid using the robot in these situations or monitor it carefully.
- When you use the robot to vacuum fine sand, lime, cement dust and similar substances, the pores of the filter become clogged.
- Do not touch the rechargeable battery or the adapter with wet hands.
- Only use the adapter and the rechargeable battery supplied to charge the robot.
- Always switch off the robot before you move or store it.
- Remove the rechargeable battery from the robot if you are not going to use it for some time. Store the rechargeable battery in a dry and safe place if you remove it.
- Do not use the robot on high-pile carpets or on rugs with tassels.
- Do not clean the dust container with water or in the dishwasher.

Electromagnetic fields (EMF)

The robot complies with all standards regarding electromagnetic fields (EMF). If handled properly and according to the instructions in this user manual, the robot is safe to use based on scientific evidence available today.

Your robot

Introduction

Congratulations on buying this robot vacuum cleaner. This slim and smart robot is ideal for cleaning under furniture. Its side brushes and powerful suction system allow it to remove dust, fluff and hair from the floor. It is easy to operate with just a flick of a switch. This robot offers you a smart and easy way to keep your floors clean every day.

To fully benefit from the support that Philips offers, register your product at www.philips.com/welcome.

Overview (Fig. 1)

- 1 Dust container compartment cover
- 2 Top ventilation grille
- 3 Dust container lid
- 4 Filter
- 5 Dust container
- 6 Display with indicators
- 7 Dust container compartment
- 8 Rechargeable battery
- 9 Rechargeable battery cavity
- 10 Fan
- 11 Side ventilation grille
- 12 On/off switch
- 13 Socket for small plug
- 14 Bumper
- 15 Bumper strip (FC8802 only)
- 16 Small plug
- 17 Adapter
- 18 Side brushes
- 19 Suction opening
- 20 Wheels
- 21 Wheel covers
- 22 Bottom ventilation grille
- 23 Side brush shafts
- 24 Drop-off sensors
- 25 Front wheel
- 26 Spare side brushes (FC8802 only)
- 27 Spare filter (FC8802 only)

How your robot works

What your robot cleans

This robot is equipped with features that make it a suitable cleaner to help you clean the floors in your home.

The robot is especially suitable for cleaning hard floors, such as wooden, tiled or linoleum floors. It may experience problems cleaning soft floors, such as carpet or rugs. If you use the robot on a carpet or rug, please stay close by the first time to see if the robot can deal with this type of floor.

How your robot cleans

Cleaning system

The robot has a 2-stage cleaning system to clean your floors efficiently.

- The two side brushes help the robot clean in corners and along walls. They also help to work dirt loose from the floor (Fig. 2).

- The suction power of the robot picks up loose dirt and transports it through the suction opening into the dust container (Fig. 3).

Cleaning patterns

The robot uses a systematic cleaning strategy that consists of three cleaning patterns.

- 1 Straight pattern
- 2 Spiral pattern
- 3 Wall-following pattern

The robot uses these patterns in the following order:

- 1 A straight pattern, followed by a spiral pattern (Fig. 4)
- 2 A wall-following pattern, followed by a spiral pattern (Fig. 5)

When the robot has completed this sequence of patterns, it starts moving in straight lines again.

The robot continues to use this sequence of patterns to clean the room until the rechargeable battery is empty, or until it is switched off manually.

How your robot avoids stairs

The robot is fitted with three drop-off sensors in the bottom.

- These drop-off sensors are used to detect and avoid height differences. In some cases, depending on specific circumstances in your home, the drop-off sensors may not detect a staircase or other height difference in time. Therefore avoid using the robot in these situations or monitor it carefully (Fig. 6).

Before first use

Mounting the side brushes

- 1 Unpack the side brushes.
- 2 Push the side brushes onto the shafts on the bottom of the robot (Fig. 7).

Note: Make sure you attach the side brushes properly. Press them onto the shaft until you hear them lock into position with a click.

Inserting the rechargeable battery

You have to insert the rechargeable battery before use.

- 1 Put the robot on a flat and stable surface in front of you with the bumper towards you.
- 2 Press the two ribbed areas on the dust container compartment cover firmly to unlock it (Fig. 8).
- 3 Slide the cover off the robot (Fig. 9).
- 4 Push the plug of the rechargeable battery onto the connector in the rechargeable battery cavity.

Note: The plug only fits on the connector in one way: with the tab on the side of the hook on the connector (Fig. 10).

- 5 Place the rechargeable battery in the rechargeable battery cavity (Fig. 11).
- 6 Slide the dust container compartment cover back onto the robot until it locks into position (Fig. 12).

Note: Make sure the two cover latches slide into the appropriate holes in the housing of the robot. The robot does not work and the dust compartment indicator flashes when the cover latches have not been inserted properly (see chapter 'Using your robot', section 'Indicator signals and their meaning').

Preparing for use

Charge the battery for at least 4 hours each time to ensure the rechargeable battery performs best and has a long life. A fully charged battery gives you a cleaning time of approximately 50 minutes on hard floors.

Charging

- 1 Make sure the on/off switch is in 'off' position when you start charging the robot.
- 2 Insert the small plug of the adapter into the socket for the small plug on the robot. Insert the adapter into a wall socket (Fig. 13).
- 3 When the rechargeable battery is charging, the battery indicator flashes slowly (Fig. 14).
- 4 When the rechargeable battery is fully charged, the battery indicator switches off.

Note: It is possible that the on/off switch is still in 'on' position while charging. In that case, the robot will not work when you press the on/off switch once to start a new cleaning run. You have to press the on/off switch a second time to switch on the robot.

Using your robot

Preparing for cleaning

- 1 Before you switch on the robot, clear the floor of loose objects such as toys, magazines and shoes. Remove mains cords, wires and the pull cords of curtains or blinds from the floor.
- 2 Remove the small plug from the socket on the robot if it is still inserted (Fig. 15).

Note: The robot does not operate when it is connected to the mains. Therefore, always disconnect the adapter from the robot and the mains before use.

Note: Always store the adapter in a safe place before you switch on the robot.

- 3 Make sure the dust container is empty and the filter is properly installed.
- 4 Place the robot on the floor in an area where there is enough free space around it.

Note: The robot is intended for cleaning hard floors. Stay close by when the robot is cleaning near carpets or rugs to see how it is coping.

Cleaning

- 1 Press the on/off switch to switch on the robot (Fig. 16).

Caution: Always make sure the filter is present inside the dust container. If you use the robot without the filter inside the dust container, the motor will be damaged.

Caution: Avoid using the robot near a staircase or other height difference or monitor it carefully. Depending on specific circumstances in your home, the drop-off sensors in the bottom may not detect a staircase or height difference in time.

- ▮ The battery indicator lights up continuously during cleaning (Fig. 17).
- 2 The robot cleans the floors until the rechargeable battery is low or until it is switched off manually.

Note: The robot follows predefined cleaning patterns. See chapter 'How your robot works', section 'How your robot cleans' for more details.

Note: If the battery runs low during cleaning, the battery indicator flashes quickly and you hear two beeps. Recharge the robot to continue cleaning (see chapter 'Preparing for use', section 'Charging') (Fig. 14).

Indicator signals and their meaning

The robot has a display with three indicators: the battery indicator, the dust compartment indicator and the warning indicator. The table below explains the meaning of the signals these indicators give.

Indicator signal	Meaning
The battery indicator lights up continuously.	The robot is cleaning.
The battery indicator flashes slowly.	The robot is charging.
The battery indicator flashes quickly and the robot beeps twice every minute.	The rechargeable battery is empty.
The dust compartment indicator lights up continuously.	The dust compartment cover is missing. The dust container is not present.
The warning indicator flashes quickly and the robot beeps twice every minute.	The robot was switched on while it was not placed on a level floor or not on the floor at all. The bumper of the robot is stuck. A wheel or side brush is stuck.

Cleaning and maintenance

The plug must be removed from the socket-outlet before cleaning or maintaining the appliance.

Emptying and cleaning the dust container

The robot works dirt and dust loose from the floor with its side brushes and collects this dirt and dust in the dust container. For the best results, we advise you to empty and clean the dust container after each use.

- 1 Make sure the on/off switch is in 'off' position.
- 2 Put the robot on a flat and stable surface in front of you with the bumper towards you.
- 3 Press the two ribbed areas on the dust container compartment cover firmly to unlock it. Then slide the cover off the robot (Fig. 18).
- 4 Take the dust container out of the dust container compartment (Fig. 19).

Note: When you remove or reinsert the dust container, take care not to damage the blades of the motor fan.

- 5 Carefully lift the lid off the dust container and take out the filter (Fig. 20).
- 6 Shake the dust container over a dustbin to empty it (Fig. 21).
- 7 If the dust container is dirty, clean it with a brush with soft bristles (e.g. a toothbrush) or a cloth (Fig. 22).

Caution: Do not clean the dust container and the filter with water or in the dishwasher.

- 8 If the filter is dirty, clean it with a brush with soft bristles (e.g. a toothbrush) (Fig. 23).
- 9 Put the filter back into the dust container. Then place the lid on the dust container (Fig. 24).
- 10 Put the dust container back into the dust container compartment (Fig. 25).

- Slide the dust container compartment cover back onto the robot until it locks into position.

Caution: Always make sure the filter is present inside the dust container. If you use the robot without the filter inside the dust container, the motor will be damaged.

Cleaning the suction opening, the wheels and the drop-off sensors

After some time, dust and fluff can accumulate around the suction opening, the wheels and the drop-off sensors in the bottom of the robot. To maintain good cleaning performance, you have to clean the suction opening, the wheels and the drop-off sensors from time to time.

- Make sure the on/off switch is in 'off' position.
- Place the robot upside down on a flat surface.
- Use a brush with soft bristles (e.g. a toothbrush) to remove dust or fluff from the suction opening (Fig. 26).
- Also use the brush to remove dust or fluff from the front wheel and side wheels.
- Clean the drop-off sensors with a cotton bud to remove dust and fluff (Fig. 27).

Note: It is important that you clean the drop-off sensors regularly. If the drop-off sensors are dirty, the robot may fail to detect height differences.

Cleaning the side brushes

After some time, fluff, hairs and threads start to accumulate around the shafts of the side brushes. To ensure proper functioning, clean the side brushes and the shafts from time to time.

- Make sure the on/off switch is in 'off' position.
- Place the robot upside down on a flat surface.
- Grab one of the side brushes by its bristles (Fig. 28).
- Pull the side brush upwards to remove it from the shaft (Fig. 29).
- Remove fluff, hairs and threads from the shaft and from the side brush with a soft brush (e.g. a toothbrush) or a cloth (Fig. 30).
- Push the side brush back onto the shaft (Fig. 31).
- Repeat steps 2 to 5 for the other shaft and the other side brush.

Storage

- Switch off the robot by setting the on/off switch to 'off' position.
- Empty the dust container and clean the filter (see chapter 'Cleaning and maintenance').
- Remove the side brushes from their shafts.
- Store the robot in a dry place with a temperature of at least 15°C.

Note: After a long period of storage, always charge the robot before you switch it on.

Replacement

Replacing the filter

Replace the filter if it can no longer be cleaned properly.

- Make sure the on/off switch is in 'off' position.

- 2 Remove the dust container from the robot (see steps 2 to 4 of chapter 'Cleaning and maintenance', section 'Emptying and cleaning the dust container').
- 3 Carefully lift the lid off the dust container and remove the old filter. Empty the dust container (Fig. 32).
- 4 Place the new filter in the dust container and place the lid on the dust container (Fig. 33).
- 5 Put back the dust container and the dust container compartment cover (see steps 10 and 11 of chapter 'Cleaning and maintenance', section 'Emptying and cleaning the dust container').

Replacing the side brushes

Replace the side brushes after some time to ensure proper cleaning results.

Note: Always replace the side brushes when you notice signs of wear. We also recommend that you replace both side brushes at the same time.

- 1 Make sure the on/off switch is in 'off' position.
- 2 Place the robot upside down on a flat surface.
- 3 Grab one side brush by its bristles and pull it off the shaft (Fig. 29).
- 4 Push the new side brush onto the shaft (Fig. 31).
- 5 Repeat steps 3 and 4 for the other side brush.

Replacing the rechargeable battery

Replace the rechargeable battery when you can no longer recharge it or when it runs out of power quickly.

- 1 Let the robot run until the rechargeable battery is empty to make sure the rechargeable battery is completely discharged before you remove it and dispose of it.
- 2 Remove the small plug from the socket on the robot if it is still inserted. Make sure the on/off switch is in 'off' position (Fig. 34).
- 3 Remove the dust container compartment cover (see steps 1 to 3 of chapter 'Before first use', section 'Inserting the rechargeable battery').
- 4 Take the old rechargeable battery out of its cavity and pull its plug from the connector (Fig. 35).
- 5 Place the new rechargeable battery in the rechargeable battery cavity and put back the dust container compartment cover on the robot (see steps 4 to 6 of chapter 'Before first use', section 'Inserting the rechargeable battery').

Ordering accessories

To purchase accessories for this appliance, please visit our online shop at www.shop.philips.com/service. If you have any difficulties obtaining accessories for your appliance, please contact the Philips Consumer Care Centre in your country. You find its contact details in the worldwide guarantee leaflet.

Environment

- The rechargeable battery contains substances that may pollute the environment. Always dispose of used up rechargeable batteries at an official collection point for batteries. Make sure the rechargeable battery is completely discharged when you dispose of it. To completely discharge the rechargeable battery, let the robot run until the battery is completely empty. Always remove the rechargeable battery before you discard and hand in the robot at an official collection point (Fig. 36).

- Do not throw away the robot with the normal household waste at the end of its life, but hand it in at an official collection point for recycling. By doing this, you help to preserve the environment (Fig. 37).

Guarantee and service

If you need service or information or if you have a problem, please visit the Philips website at **www.philips.com/support** or contact the Philips Consumer Care Centre in your country. You find its phone number in the worldwide guarantee leaflet.

Your robot has been designed and developed with the greatest possible care. In the unfortunate case that your robot needs repair, the Consumer Care Centre in your country will help you by arranging any necessary repairs in the shortest possible time and with maximum convenience. If there is no Consumer Care Centre in your country, go to your local Philips dealer.

Guarantee restrictions

- The guarantee for the rechargeable battery is restricted to 6 months.

Troubleshooting

This chapter summarises the most common problems you could encounter with the machine. If you are unable to solve the problem with the information below, visit **www.philips.com/support** for a list of frequently asked questions or contact the Consumer Care Centre in your country.

Problem	Cause	Solution
The robot does not start cleaning when I press the on/off switch.	The rechargeable battery is empty.	Charge the rechargeable battery (see chapter 'Preparing for use', section 'Charging').
	The small plug is still inserted in the socket on the robot.	The robot does not work on mains power. It only works on its rechargeable battery. Therefore, always disconnected the adapter from the robot and the mains before use.
The robot does not work and the dust compartment indicator lights up continuously.	The dust container compartment cover is not present or is not closed properly.	When the dust container compartment cover is not present or is not closed properly, the robot does not work as a safety precaution. Make sure you place the dust compartment cover on the robot properly (see chapter 'Before first use', section 'Inserting the rechargeable battery').
	The dust container is not present.	Place the dust container in the dust container compartment properly. Make sure you close the dust container compartment cover properly.
The robot starts to move backwards during cleaning or just after it was switched on. The warning indicator flashes quickly.	The bumper of the robot is stuck.	If the robot manages to free its bumper by moving backwards, the warning indicator stops flashing and the robot starts cleaning normally. If the robot does not manage to free its bumper, switch it off and lift it so that its bumper comes free. Then switch on the robot again.

Problem	Cause	Solution
The warning indicator flashes quickly.	One or both wheels are stuck.	Press the on/off switch to switch off the robot. Remove the fluff, hair, thread or wire that is caught around the wheel suspension.
	One or both side brushes are stuck.	Clean the side brushes (see chapter 'Cleaning and maintenance', section 'Cleaning the side brushes').
	The bumper is stuck.	Press the on/off switch to switch off the robot. Lift the robot so that its bumper comes free.
The robot does not clean properly.	The robot was lifted while it was cleaning.	Press the on/off switch to switch off the robot. Place the robot on the floor. Then press the on/off switch to make the robot resume cleaning normally.
	The bristles of one or both side brushes are crooked or bent.	Replace the side brushes (see 'Replacing the side brushes' in chapter 'Replacement' and chapter 'Ordering accessories').
	The filter in the dust container is dirty.	Clean the filter in the dust container with a brush with soft bristles (see chapter 'Cleaning and maintenance', section 'Emptying and cleaning the dust container')
		If brushing does not help to clean the filter; replace the filter with a new one (see chapter 'Replacement', section 'Replacing the filter' and chapter 'Ordering accessories').
	The suction opening in the bottom is clogged.	Clean the suction opening (see chapter 'Cleaning and maintenance', section 'Cleaning the suction opening, the wheels and the drop-off sensors').
	The front wheel is jammed with hair or other dirt.	Clean the front wheel (see chapter 'Cleaning and maintenance', section 'Cleaning the suction opening, the wheels and the drop-off sensors').
	The robot is cleaning a black floor, which triggers the drop-off sensors. This causes the robot to move in an unusual pattern.	Please go to www.philips.com/support or contact the Consumer Care Centre in your country.
	The robot is cleaning a floor that reflects sunlight quite strongly. This triggers the drop-off sensors and causes the robot to move in an unusual pattern.	Close the curtains to block sunlight from entering the room.
The battery can no longer be charged or runs empty very fast.	The rechargeable battery has reached the end of its life.	Replace the rechargeable battery (see chapter 'Replacement', section 'Replacing the rechargeable battery' and chapter 'Ordering accessories').

Vigtigt

Læs denne brugervejledning omhyggeligt, inden du bruger robotten, og gem den til senere brug. Læs alle nedenstående advarsels- og sikkerhedsoplysninger, før du bruger robotten.

Fare

- Nedsenk aldrig robotten eller adapteren i vand eller anden væske.
- Robotten må ikke bruges på våde gulve eller på steder, hvor der er risiko for kontakt med vand eller nedsænkning i vand.
- Lad aldrig robotten køre på eller i nærheden brandbare substanser, og lad den aldrig samle aske op, før asken er helt kold.
- Brug ikke robotten i fugtige omgivelser som f.eks. badeværelser.
- Hæld ikke nogen væske i åbningerne i robotten.

Advarsel

- Kontrollér, at den angivne netspænding på adapteren svarer til den lokale netspænding, før du slutter strøm til adapteren.
- Stikket skal tages ud af stikkontakten før rengøring og vedligeholdelse af apparatet.
- Brug ikke robotten, hvis adapteren eller selve robotten er beskadiget, eller hvis robotten mangler dele.
- Hvis adapteren beskadiges, må den kun udskiftes af Philips, et autoriseret Philips-serviceværksted eller en tilsvarende kvalificeret fagmand for at undgå enhver risiko.
- Udskift kun det genopladelige batteri med en tilsvarende original type.
- Forsøg aldrig selv at reparere robotten.
- Denne robot er kun designet til indendørs husholdningsbrug. Hold alle døre, der fører ud, lukkede.
- Brug ikke robotten i farlige områder, f.eks. i nærheden af ildsteder, brusere eller svømmebassiner.
- Robotten er kun beregnet til støvsugning af hårde gulve. Dens ydeevne på tæpper kan være begrænset.
- Dette apparat kan bruges af børn over 8 år eller af personer med reducerede fysiske, sensoriske eller mentale evner eller manglende viden eller erfaring, hvis de har fået instruktioner om sikker brug af apparatet, eller hvis de er under opsyn. De skal ligeledes oplyses om eventuelle faremomenter.
- Børn må under ingen omstændigheder lege med apparatet.
- Børn må kun tømme støvbeholderen samt rengøre og vedligeholde robotten under opsyn.
- Hold børn og kæledyr væk fra robotten. Lad ikke børn eller kæledyr sidde eller stå på robotten.
- Hold løst tøj, hår og kropsdele væk fra robottens børster.
- Fjern alle skrøbelige og lette genstande fra gulvet, og undgå, at robotten bliver viklet ind i træksnore til persiener eller gardiner.
- Lad ikke robotten bevæge sig hen over netledninger til andre apparater eller andre kabler, da det kan udgøre en risiko.

- Sluk for robotten, hvis der opstår en farlig situation, hvis robotten opfører sig unormalt, eller hvis den udskiller en unormal lugt.
- For at undgå skader bør du ikke anvende robotten, hvis filteret er ikke i støvbeholderen, eller det ikke er placeret ordentligt i støvbeholderen.
- Dæk ikke robotten, og bloker ikke ventilationsåbningerne, når robotten gør rent. Dette kan medføre, at robotten overopheder.
- Sæt ikke tape eller klistermærker over sensorerne, og sørg for, at sensorerne rengøres regelmæssigt. Hvis sensorerne er tildækkede eller beskidte, risikerer robotten at falde ned ad trapperne.
- Opbevar ikke robotten ved en temperatur over 60°C eller under -10°C.
- Brug ikke robotten i et rum med en temperatur over 45°C.
- Du må ikke brænde det genopladelige batteri, skille det ad eller udsætte det for temperaturer over 60° C. Det genopladelige batteri kan eksplodere, hvis det overophedes.

Forsigtig

- Robotten er udstyret med tre sensorer i bunden. Disse sensorer bruges til at registrere og undgå højdeforskelle. I nogle tilfælde vil sensorerne pga. særlige forhold i dit hjem muligvis ikke registrere en trappe eller andre højdeforskel i tide. Undgå derfor at bruge robotten i disse situationer, eller hold godt øje med den.
- Når du bruger robotten til at støvsuge fint sand, kalk, cementstøv og lignende materialer, bliver porerne i filteret tilstoppede.
- Rør ikke ved det genopladelige batteri eller adapteren med våde hænder.
- Brug kun den medfølgende adapter og det medfølgende genopladelige batteri til at oplade robotten.
- Sluk altid for robotten, før du flytter den eller stiller den væk.
- Fjern det genopladelige batteri fra robotten, hvis du ikke skal bruge den i længere tid. Gem det genopladelige batteri på et sikkert og tørt sted, hvis det tages ud.
- Brug ikke robotten på tykke tæpper eller på tæpper med kvaster.
- Rengør ikke støvbeholderen med vand eller i opvaskemaskinen.

Elektromagnetiske felter (EMF)

Robotten overholder alle standarder for elektromagnetiske felter (EMF). Ved korrekt anvendelse i overensstemmelse med instruktionerne i denne brugervejledning er robotten sikker at anvende ifølge den videnskabelige viden, der er tilgængelig i dag.

Din robot

Introduktion

Tillykke med dit køb af denne robotstøvsuger. Denne slanke og smarte robot er ideel til rengøring under møbler: Dens sidebørster og kraftige sugefunktion gør, at den kan fjerne støv, fnuller og hår fra gulvet. Den er nem at betjene med blot et tryk på en kontakt. Denne robot giver dig en smart og nem måde at holde dine gulve rene hver dag.

For at få fuldt udbytte af den støtte, Philips tilbyder, skal du registrere dit produkt på www.philips.com/welcome.

Oversigt (fig. 1)

- 1 Dæksel til afdeling med støvbeholder
- 2 Øverste ventilationsgitter
- 3 Låg til støvbeholder
- 4 Filter
- 5 Støvbeholder
- 6 Display med indikatorer
- 7 Rum til støvbeholder
- 8 Opladeligt batteri
- 9 Rum til genopladeligt batteri
- 10 Ventilator
- 11 Sideventilationsgitter
- 12 On/off-kontakt (tænd/sluk)
- 13 Lille strømstik
- 14 Stødfanger
- 15 Stødfangerstrimmel (kun FC8802)
- 16 Lille stik
- 17 Adapter
- 18 Sidebørster
- 19 Sugeåbning
- 20 Hjul
- 21 Hjuldæksler
- 22 Bundventilationsgitter
- 23 Sidebørsteaksler
- 24 Sensorer
- 25 Forhjul
- 26 Ekstra sidebørster (kun FC8802)
- 27 Ekstra filter (kun FC8802)

Hvordan din robot fungerer**Hvad din robot rengør**

Robotten er udstyret med funktioner, som gør den til et nyttigt rengøringsredskab, der hjælper med at rengøre gulvene i dit hjem.

Robotten er specielt velegnet til rengøring af hårde gulve, som f.eks. gulve med træ, fliser eller linoleum. Den kan få problemer med rengøring af bløde gulve med f.eks. løbere eller tæpper. Hvis du bruger robotten på en løber eller et tæppe, skal du være tæt ved den første gang for at se, om robotten kan behandle denne type gulv.

Hvordan din robot rengør**Rengøringsystem**

Robotten har et 2-trins rengøringsystem til effektiv rengøring af dine gulve.

- De to sidebørster hjælper robotten med at rengøre i hjørnerne og langs væggene. De hjælper også med at løsne snavs fra gulvet (fig. 2).
- Sugekraften i robotten opsamlere løst snavs og transporterer det gennem sugeåbningen ind i støvbeholderen (fig. 3).

Rengøringsmønstre

Robotten anvender en systematisk rengøringsstrategi, som består af tre rengøringsmønstre.

- 1 Lige mønster
- 2 Spiralformet mønster
- 3 Væg-følgende mønster

Robotten bruger disse mønstre i følgende rækkefølge:

- 1 Et lige mønster efterfulgt af et spiralformet mønster (fig. 4)
 - 2 Et væg-følgende mønster efterfulgt af et spiralformet mønster (fig. 5)
- Når robotten har fuldført denne rækkefølge af mønstre, begynder den at bevæge sig i lige linjer igen. Robotten fortsætter med at bruge denne rækkefølge af mønstre til at rengøre rummet, indtil det genopladelige batteri er brugt op, eller indtil den slukkes manuelt.

Hvordan din robot undgår trapper

Robotten er udstyret med tre sensorer i bunden.

- Disse sensorer bruges til at registrere og undgå højdeforskelle. I nogle tilfælde vil sensorerne pga. særlige forhold i dit hjem muligvis ikke registrere en trappe eller andre højdeforskel i tide. Undgå derfor at bruge robotten i disse situationer, eller hold godt øje med den (fig. 6).

Før apparatet tages i brug

Montering af sidebørsterne

- 1 Pak sidebørsterne ud.
- 2 Skub sidebørsterne på akslerne på robotens bund (fig. 7).

Bemærk: Sørg for, at sidebørsterne monteres korrekt. Tryk dem på akslen, indtil du hører dem låse på plads med et klik.

Indsættelse af det genopladelige batteri

Du skal sætte det genopladelige batteri i før brug.

- 1 Sæt robotten på et fladt og stabilt underlag foran dig med stødfangeren mod dig selv.
- 2 Tryk fast på de to ribbede områder på dækslet til støvbeholderen for at låse op (fig. 8).
- 3 Skub dækslet af robotten (fig. 9).
- 4 Sæt stikket fra det genopladelige batteri i tilslutningen i rummet til det genopladelige batteri.

Bemærk: Stikket kan kun sættes i på én måde: med tappen på siden af krogen i tilslutningen (fig. 10).

- 5 Placer det genopladelige batteri i rummet til det genopladelige batteri (fig. 11).
- 6 Skub dækslet til støvbeholderen tilbage på robotten, indtil det låses på plads (fig. 12).

Bemærk: Sørg for, at dækslets to dæksellåse glider ind i de tilsvarende huller i robotens kabinet. Robotten kan ikke fungere, og støvkammerets indikator blinker, når dækslets låsearme ikke er sat ordentligt i (se kapitlet "Sådan bruges din robot", afsnittet "Indikatorsignaler og deres betydning").

Klargøring

Oplad batteriet i mindst 4 timer hver gang for at sikre, at det genopladelige batteri fungerer bedst muligt og har en lang levetid. Et fuldt opladet batteri giver dig en rengøringstid på ca. 50 minutter på hårde gulve.

Opladning

- 1 Sørg for, at on/off-knappen står på "off", når du begynder at oplade robotten.
- 2 Sæt det lille stik fra adapteren i det lille stik på robotten. Sæt adapteren i en stikkontakt på væggen (fig. 13).
- 3 Når det genopladelige batteri oplades, blinker batteriindikatoren langsomt (fig. 14).
- 4 Når det genopladelige batteri er fuldt opladet, slukker batteriindikatoren.

Bemærk: Det kan være, at on/off-knappen stadig er i "on"-position under opladningen. I så fald vil robotten ikke starte, når du trykker på on/off-knappen en gang for at starte en ny rengøringskørsel. Du skal trykke på on/off-knappen en gang til for at tænde for robotten.

Sådan bruges din robot

Forberedelse til rengøring

- 1 Før du tænder for robotten, skal du rydde gulvet for løse genstande som f.eks. legetøj, blade og sko. Fjern netledninger og kabler, og fjern snore til gardiner eller persienner fra gulvet.
- 2 Fjern det lille stik fra stikdåsen på robotten, hvis det stadig er sat i (fig. 15).

Bemærk: Robotten kan ikke køre, når den er tilsluttet en stikkontakt. Tag derfor altid adapteren ud af robotten og stikkontakten inden brug.

Bemærk: Opbevar altid adapteren et sikkert sted, før du tænder for robotten.

- 3 Sørg for, at støvbeholderen er tom, og at filteret er korrekt monteret.
- 4 Anbring robotten på gulvet i et område, hvor der er tilstrækkelig plads omkring den.

Bemærk: Robotten er beregnet til rengøring af hårde gulve. Hold dig i nærheden, mens robotten gør rent i nærheden af tæpper for at se, hvordan den klarer opgaven.

Rengøring

- 1 Tryk på on/off-kontakten for at tænde for robotten (fig. 16).

Forsigtig: Sørg altid for, at filteret er i støvbeholderen. Hvis du bruger robotten uden filteret i støvbeholderen, vil motoren blive beskadiget.

Forsigtig: Undgå at bruge robotten i nærheden af en trappe eller en anden højdeforskel, eller hold godt øje med den. Pga. særlige forhold i dit hjem vil sensorerne i bunden muligvis ikke opdage en trappe eller højdeforskel i tide.

► Batteriindikatoren lyser konstant under rengøringen (fig. 17).

- 2 Robotten rengør gulve, indtil det genopladelige batteri er næsten opbrugt, eller indtil den slukkes manuelt.

Bemærk: Robotten følger foruddefinerede rengøringsmønstre. Se kapitlet "Hvordan din robot fungerer", afsnittet "Hvordan din robot rengør" for yderligere oplysninger.

Bemærk: Hvis batteriet når et lavt niveau under rengøringen, blinker batteriindikatoren hurtigt, og der lyder to biplyde. Genoplad robotten for at fortsætte rengøringen (se kapitlet "Klargøring", afsnittet "Opladning") (fig. 14).

Indikator signaler og deres betydning

Robotten har et display med tre indikatorer: batteriindikator, indikator for støvkammer og advarselsindikator. Tabellen nedenfor forklarer betydningen af de signaler, som disse indikatorer giver:

Indikatorsignal	Betydning
Batteriindikatoren lyser konstant.	Robotten gør rent.
Batteriindikatoren blinker langsomt.	Robotten oplades.

Indikatorsignal	Betydning
Batteriindikatoren blinker hurtigt, og robotten bipper to gange hvert minut.	Det genopladelige batteri er afladet.
Indikatoren for støvkammeret lyser konstant.	Støvkammerets dæksel mangler. Støvbeholderen er ikke sat i.
Advarselsindikatoren blinker hurtigt, og robotten bipper to gange hvert minut.	Robotten blev tændt, mens den ikke var placeret på et plant gulv, eller mens den slet ikke var på gulvet. Robottens stødfanger sidder fast.
	Et hjul eller en sidebørste sidder fast.

Rengøring og vedligeholdelse

Stikket skal tages ud af stikkontakten før rengøring og vedligeholdelse af apparatet.

Tømning og rengøring af støvbeholderen

Robotten løsner snavs og støv fra gulvet med dens sidebørster og opsamler dette støv og snavs i støvbeholderen. For at opnå de bedste resultater anbefaler vi, at du tømmer og rengør støvbeholderen efter hver brug.

- 1 Sørg for, at on/off-kontakten står på "off".
- 2 Sæt robotten på et fladt og stabilt underlag foran dig med stødfangeren mod dig selv.
- 3 Tryk fast på de to ribbede områder på støvbeholderens dæksel for at låse det op. Skub derefter dækslet af robotten (fig. 18).
- 4 Tag støvbeholderen ud af støvbeholderens rum (fig. 19).

Bemærk: Når du fjerner eller sætter støvbeholderen på plads, skal du passe på ikke at beskadige bladene på motorenhedens ventilator.

- 5 Løft forsigtigt låget af støvbeholderen, og tag filteret ud (fig. 20).
- 6 Ryst støvbeholderen over en skraldespand for at tømme den (fig. 21).
- 7 Hvis støvbeholderen er snavsset, skal du rengøre den med en børste med bløde børstehår (f.eks. en tandbørste) eller en klud (fig. 22).

Forsigtig: Rengør ikke støvbeholderen og filteret med vand eller i opvaskemaskinen.

- 8 Hvis filteret er snavsset, skal du rengøre det med en børste med bløde børstehår (f.eks. en tandbørste) (fig. 23).
- 9 Sæt filteret tilbage i støvbeholderen. Anbring derefter låget på støvbeholderen (fig. 24).
- 10 Sæt støvbeholderen tilbage i støvbeholderens rum (fig. 25).
- 11 Skub dækslet til støvbeholderen tilbage på robotten, indtil det låses på plads.

Forsigtig: Sørg altid for, at filteret er i støvbeholderen. Hvis du bruger robotten uden filteret i støvbeholderen, vil motoren blive beskadiget.

Rengøring af sugeåbningen, hjulene og sensorerne

Efter et stykke tid kan støv og fnuller samle sig omkring sugeåbningen, hjulene og sensorerne i bunden af robotten. For at opretholde god rengøringsevne skal du rengøre sugeåbningen, hjulene og sensorerne med jævne mellemrum.

- 1 Sørg for, at on/off-kontakten står på "off".
- 2 Anbring robotten med bunden opad på et fladt underlag.
- 3 Brug en børste med bløde børstehår (f.eks. en tandbørste) for at fjerne støv eller fnuller fra sugeåbningen (fig. 26).
- 4 Brug også børsten til at fjerne støv eller fnuller fra forhjulet og sidehjulene.
- 5 Rengør sensorerne med en vatpind for at fjerne støv og fnuller (fig. 27).

Bemærk: Det er vigtigt at rengøre sensorerne regelmæssigt. Hvis sensorerne er snavsede, kan robotten muligvis ikke registrere højdeforskelle.

Rengøring af sidebørsterne

Efter et stykke tid kan fnuller, hår og tråde begynde at samle sig omkring sidebørsternes aksler. For at sikre korrekt funktion skal sidebørsterne og akslerne rengøres med jævne mellemrum.

- 1 Sørg for, at on/off-kontakten står på "off".
- 2 Anbring robotten med bunden opad på et fladt underlag.
- 3 Tag fat i en af sidebørsterne ved at tage fat i dens børstehår (fig. 28).
- 4 Træk sidebørsten opad for at fjerne den fra akslen (fig. 29).
- 5 Fjern fnuller, hår og tråde fra akslen og fra sidebørsten med en blød børste (f.eks. en tandbørste) eller en klud (fig. 30).
- 6 Skub sidebørsten tilbage på akslen (fig. 31).
- 7 Gentag trin 2 til 5 for de andre aksler og den anden sidebørste.

Opbevaring

- 1 Sluk for robotten ved at sætte on/off-knappen på "off".
- 2 Tøm støvbeholderen, og rengør filteret (se kapitlet "Rengøring og vedligeholdelse").
- 3 Fjern sidebørsterne fra deres aksler.
- 4 Opbevar robotten på et tørt sted med en temperatur på mindst 15°C.

Bemærk: Efter en lang opbevaringsperiode skal du altid oplade robotten, før du tænder den.

Udskiftning

Udskiftning af filteret

Udskift filteret, når det ikke længere kan rengøres ordentligt.

- 1 Sørg for, at on/off-kontakten står på "off".
- 2 Fjern støvbeholderen fra robotten (se trin 2 til 4 i kapitlet "Rengøring og vedligeholdelse", afsnittet "Tømning og rengøring af støvbeholderen").
- 3 Løft forsigtigt låget af støvbeholderen ud og fjerne det gamle filter. Tøm støvbeholderen (fig. 32).

- 4 Sæt det nye filter i støvbeholderen, og sæt låget på støvbeholderen (fig. 33).
- 5 Sæt støvbeholderen og støvbeholderens dæksel tilbage (se trin 10 og 11 i kapitlet "Rengøring og vedligeholdelse", afsnittet "Tømning og rengøring af støvbeholderen").

Udskiftning af sidebørsterne

Udskift sidebørsterne efter et stykke tid for at sikre ordentlige rengøringsresultater.

Bemærk: Udskift altid sidebørsterne, når du oplever tegn på slitage. Vi anbefaler også, at du udskifter begge sidebørster på samme tid.

- 1 Sørg for, at on/off-kontakten står på "off".
- 2 Anbring robotten med bunden opad på et fladt underlag.
- 3 Tag fat i en sidebørste ved at tage fat i dens børstehår, og træk den af akslen (fig. 29).
- 4 Skub den nye sidebørste på akslen (fig. 31).
- 5 Gentag trin 3 og 4 for den anden sidebørste.

Udskiftning af det genopladelige batteri

Udskift det genopladelige batteri, når du ikke længere kan genoplade det, eller når det hurtigt løber tør for strøm.

- 1 Lad robotten køre, indtil det genopladelige batteri er tomt for at sikre, at det genopladelige batteri er helt afladet, inden du fjerner det og smider det væk.
- 2 Fjern det lille stik fra stikdåsen på robotten, hvis det stadig er sat på. Sørg for, at on/off-kontakten står på "off" (fig. 34).
- 3 Fjern støvbeholderens dæksel (se trin 1-3 i kapitlet "Før apparatet tages i brug første gang", afsnittet "Indsættelse af det genopladelige batteri").
- 4 Tag det gamle genopladelige batteri ud af dets rum, og træk dets stik ud af tilslutningen (fig. 35).
- 5 Sæt det nye genopladelige batteri i det genopladelige batteris rum, og sæt støvbeholderens dæksel på robotten (se trin 4 til 6 i kapitlet "Før apparatet tages i brug første gang", afsnittet "Indsættelse af det genopladelige batteri").

Bestilling af tilbehør

Hvis du vil købe tilbehør til dette apparat, kan du besøge vores onlinebutik www.shop.philips.com/service. Hvis du har problemer med at købe tilbehør til dit apparat, bedes du kontakte dit lokale Philips Kundecenter. Du finder kontaktoplysningerne i den vedlagte "World-Wide Guarantee"-folder.

Miljøhensyn

- Det genopladelige batteri indeholder stoffer, som kan forurene miljøet. Bortskaf altid opbrugte genopladelige batterier på et officielt indsamlingssted for brugte batterier. Sørg for, at batteriet er fuldstændigt afladet, når du skiller dig af med det. For helt at aflade det genopladelige batteri skal du lade robotten køre, indtil batteriet er løbet helt tør. Fjern altid det genopladelige batteri, inden robotten kasseres og afleveres på et officielt indsamlingssted (fig. 36).
- Smid ikke robotten ud sammen med det almindelige husholdningsaffald, når den er slidt op. Aflever den i stedet på en officiel genbrugsstation. På den måde er du med til at beskytte miljøet (fig. 37).

Reklamationsret og service

Hvis du har behov for service eller information, eller hvis du har et problem, kan du besøge Philips' hjemmeside på **www.philips.com/support** eller den lokale Philips Kundeservice. Telefonnumre findes i vedlagte "Worldwide Guarantee"-folder.

Din robot er designet og udviklet med størst mulig omhu. Hvis der alligevel skulle blive brug for at reparere din robot, vil dit lokale Kundecenter hjælpe dig med at få foretaget den nødvendige reparation hurtigst muligt og til mindst mulig gene for dig.

Hvis der ikke findes et kundecenter i dit land, bedes du kontakte din lokale Philips-forhandler.

Gældende forbehold i reklamationsretten

- Garantien for det genopladelige batteri er begrænset til 6 måneder.

Fejlfinding

Dette kapitel opsummerer de mest almindelige problemer, der kan forekomme ved brug af maskinen. Har du brug for yderligere hjælp og vejledning, så besøg **www.philips.com/support** for en liste af ofte stillede spørgsmål eller kontakt dit lokale Philips Kundecenter.

Problem	Årsag	Løsning
Robotten starter ikke på rengøringen, når jeg trykker på on/off-kontakten.	Det genopladelige batteri er afladet.	Oplad det genopladelige batteri (se kapitlet "Klargøring", afsnittet "Opladning").
	Det lille stik sidder stadig i stikdåsen på robotten.	Robotten virker ikke ved tilslutning til lysnettet. Den fungerer kun på det genopladelige batteri. Fjern derfor altid adapteren fra robotten og stikkontakten inden brug.
Robotten fungerer ikke, og støvkammerets indikator lyser konstant.	Støvbeholderens dæksel er ikke sat på eller er ikke ordentligt lukket.	Når støvbeholderens dæksel ikke er sat på eller ikke er lukket ordentligt, fungerer robotten af sikkerhedsmæssige grunde ikke. Sørg for at placere støvkammerets dæksel korrekt på robotten (se kapitlet "Før apparatet tages i brug første gang", afsnittet "Indsættelse af det genopladelige batteri").
	Støvbeholderen er ikke sat i.	Sæt støvbeholderen korrekt i støvbeholderens rum. Sørg for at lukke støvbeholderens dæksel korrekt.
Robotten begynder at bevæge sig baglæns under rengøringen, eller lige efter den er blevet tændt. Advarselsindikatoren blinker hurtigt.	Robotens stødfanger sidder fast.	Hvis robotten kan løsne sin stødfanger ved at bevæge sig bagud, vil advarselsindikatoren holde op med at blinke, og robotten begynder at gøre rent normalt. Hvis robotten ikke kan løsne sin stødfanger, skal du slukke for den og løfte den, så dens stødfanger kommer fri. Tænd derefter for robotten igen.
Advarselsindikatoren blinker hurtigt.	Et eller begge hjul sidder fast.	Tryk på on/off-kontakten for at slukke for robotten. Fjern fnuller, hår, tråde eller snor, der er fanget omkring hjulophænget.

Problem	Årsag	Løsning
	En eller begge sidebørster sidder fast.	Rengør sidebørsterne (se kapitlet "Rengøring og vedligeholdelse", afsnittet "Rengøring af sidebørsterne").
	Stødfangeren sidder fast.	Tryk på on/off-kontakten for at slukke for robotten. Løft robotten, så dens stødfanger kommer fri.
	Robotten blev løftet, mens den gjorde rent.	Tryk på on/off-kontakten for at slukke for robotten. Anbring robotten på gulvet. Tryk derefter på on/off-kontakten for at få robotten til at genoptage normal rengøring.
Robotten rengør ikke ordentligt.	Børstehårene på en eller begge sidebørster er skæve eller bøjede.	Udskift sidebørsterne (se "Udskiftning af sidebørsterne" i kapitlet "Udskiftning" og kapitlet "Bestilling af tilbehør").
	Filteret i støvbeholderen er snavset.	Rengør filteret i støvbeholderen med en børste med bløde børstehår (se kapitlet "Rengøring og vedligeholdelse", afsnittet "Tømning og rengøring af støvbeholderen")
		Hvis børstningen ikke hjælper til at rengøre filtret, skal du udskifte filteret med et nyt (se kapitlet "Udskiftning", afsnittet "Udskiftning af filteret" og kapitlet "Bestilling af tilbehør").
	Sugeåbningen i bunden er tilstoppet.	Rengør sugeåbningen (se kapitlet "Rengøring og vedligeholdelse", afsnittet "Rengøring af sugeåbningen, hjulene og sensorerne").
	Forhjulet er tilstoppet af hår eller snavs.	Rengør forhjulet (se kapitlet "Rengøring og vedligeholdelse", afsnittet "Rengøring af sugeåbningen, hjulene og sensorerne").
	Robotten rengør et sort gulv, hvilket udløser sensorerne. Dette bevirker, at robotten bevæger sig i et mærkeligt mønster.	Besøg venligst www.philips.com/support , eller kontakt dit lokale Kundecenter.
	Robotten rengør et gulv, som gengiver sollys kraftigt. Dette udløser sensorerne og får robotten til at bevæge sig i et mærkeligt mønster.	Træk gardinerne for for at blokere sollyset fra at komme ind i rummet.
Batteriet kan ikke længere oplades eller bliver brugt op meget hurtigt.	Det genopladelige batteri er slidt op.	Udskift det genopladelige batteri (se kapitlet "Udskiftning", afsnittet "Udskiftning af det genopladelige batteri" og kapitlet "Bestilling af tilbehør").

Wichtig

Lesen Sie diese Bedienungsanleitung vor dem Gebrauch des Roboters aufmerksam durch, und bewahren Sie sie für eine spätere Verwendung auf. Lesen und beachten Sie die Warn- und Sicherheitshinweise, bevor Sie den Roboter benutzen.

Gefahr

- Tauchen Sie den Roboter oder den Adapter niemals in Wasser oder andere Flüssigkeiten.
- Verwenden Sie den Roboter nicht auf feuchten Böden oder an Orten, an denen die Gefahr besteht, dass das Gerät mit Wasser in Kontakt kommt oder in Wasser eintaucht.
- Verwenden Sie den Roboter nicht auf oder neben entzündbaren Substanzen, und achten Sie darauf, dass das Gerät keine heiße Asche aufnimmt.
- Verwenden Sie den Roboter nicht in feuchter Umgebung wie z. B. im Badezimmer.
- Gießen Sie keine Flüssigkeiten in die Öffnungen des Roboters.

Warnhinweis

- Überprüfen Sie vor dem ersten Gebrauch des Adapters, ob die Spannungsangabe auf dem Adapter mit der örtlichen Netzspannung übereinstimmt.
- Der Stecker muss vor der Reinigung oder Wartung des Geräts aus der Buchse gezogen werden.
- Verwenden Sie den Roboter nicht, wenn der Adapter oder der Roboter selbst defekt oder beschädigt sind, oder wenn der Roboter nicht vollständig zusammengebaut ist.
- Um Gefährdungen zu vermeiden, darf ein defekter Adapter nur von einem Philips Service-Center, einer von Philips autorisierten Werkstatt oder einer ähnlich qualifizierten Person ersetzt werden.
- Ersetzen Sie den Akku nur durch einen Original-Akku.
- Versuchen Sie niemals, den Roboter selbst zu reparieren.
- Dieser Roboter eignet sich ausschließlich für die Verwendung in Innenräumen. Halten Sie sämtliche Türen, die nach außen führen, geschlossen.
- Verwenden Sie den Roboter nicht in Gefahrenzonen, wie z. B. in der Nähe von offenen Kaminen, Duschen oder Schwimmbecken.
- Dieser Roboter ist nur für die Reinigung von Hartböden vorgesehen. Auf Teppichböden ist seine Leistung möglicherweise eingeschränkt.

- Dieses Gerät kann von Kindern ab 8 Jahren sowie Personen mit eingeschränkten physischen, sensorischen oder psychischen Fähigkeiten bzw. ohne Erfahrung oder Vorkenntnisse verwendet werden, sofern sie eine gründliche Anleitung zur sicheren Benutzung des Geräts erhalten haben, oder eine verantwortungsvolle Aufsicht gewährleistet ist. Voraussetzung ist auch eine ausreichende Aufklärung über die Risiken beim Gebrauch des Geräts.
- Erlauben Sie Kindern nicht, mit dem Gerät zu spielen.
- Nur unter Beaufsichtigung ist es Kindern erlaubt, den Staubbehälter zu entleeren und den Roboter zu reinigen und zu pflegen.
- Halten Sie Haustiere vom Roboter fern; lassen Sie sie auch nicht auf dem Roboter stehen oder sitzen.
- Achten Sie auf einen angemessenen Abstand von losen Kleidungsstücken, Haaren und Körperteilen zu den Bürsten des Roboters.
- Heben Sie alle zerbrechlichen und leichten Gegenstände vom Boden auf, und achten Sie darauf, dass sich der Roboter nicht in Kordeln für Jalousien oder Gardinen verfängt.
- Fahren Sie mit dem Roboter nicht über Netzkabel anderer Geräte oder über andere Kabel, um Gefährdungen zu vermeiden.
- Schalten Sie den Roboter in Gefahrensituationen, bei einem abnormalen Verhalten des Roboters und bei Entwicklung ungewöhnlicher Gerüche aus.
- Um Beschädigungen zu vermeiden, verwenden Sie den Roboter nicht, wenn der Filter nicht im Staubbehälter eingesetzt ist bzw. nicht ordnungsgemäß in den Staubbehälter eingesetzt wurde.
- Achten Sie beim Reinigen darauf, dass Sie den Roboter nicht abdecken oder die Lüftungsöffnungen blockieren. Dadurch könnte der Roboter überhitzen.
- Bringen Sie kein Klebeband oder Aufkleber auf den Stopp-Sensoren an, und stellen Sie sicher, dass die Stopp-Sensoren regelmäßig gereinigt werden. Wenn die Stopp-Sensoren bedeckt oder verschmutzt sind, könnte der Roboter die Treppe herunterfallen.
- Bewahren Sie den Roboter nicht bei Temperaturen von über 60 °C oder unter -10 °C auf.
- Verwenden Sie den Roboter nicht in einem Raum mit einer Temperatur über 45 °C.
- Der Akku darf nicht verbrannt, zerlegt oder Temperaturen über 60 °C ausgesetzt werden. Bei Überhitzung kann der Akku explodieren.

Achtung

- Der Roboter ist mit drei Stopp-Sensoren an der Unterseite ausgestattet. Diese Stopp-Sensoren dienen der Erkennung und Vermeidung von Höhenunterschieden. In einigen Fällen, abhängig von den jeweiligen Gegebenheiten in Ihrem Zuhause, können die Stopp-Sensoren möglicherweise eine Treppe oder andere Höhenunterschiede nicht rechtzeitig erkennen. Vermeiden Sie daher eine Verwendung des Roboters unter diesen Umständen, oder überwachen Sie ihn aufmerksam.
- Wenn Sie den Roboter zum Aufsaugen von feinem Sand, Kalk, Zementstaub und ähnlichen Substanzen verwenden, verstopfen die Poren des Filters.
- Berühren Sie den Akku oder den Adapter nicht mit nassen Händen.
- Verwenden Sie nur den Adapter und den Akku, der zum Aufladen des Roboters im Lieferumfang enthalten waren.
- Schalten Sie den Roboter immer aus, bevor Sie ihn transportieren oder aufbewahren.
- Entfernen Sie den Akku aus dem Roboter, falls Sie ihn eine Zeit lang nicht verwenden werden. Bewahren Sie den Akku an einem trockenen und sicheren Ort auf, wenn Sie ihn entnehmen.
- Verwenden Sie den Roboter nicht auf hochflorigen Teppichen oder auf Teppichen mit Quasten.
- Reinigen Sie den Staubbehälter nicht mit Wasser oder in der Spülmaschine.

Elektromagnetische Felder

Der Roboter erfüllt sämtliche Normen bezüglich elektromagnetischer Felder (EMF). Nach aktuellen wissenschaftlichen Erkenntnissen ist der Roboter sicher im Gebrauch, sofern er ordnungsgemäß und entsprechend den Anweisungen in dieser Bedienungsanleitung gehandhabt wird.

Ihr Roboter**Einführung**

Herzlichen Glückwunsch zum Kauf Ihres Roboter-Staubsaugers. Dieses schlanke und intelligente Haushaltsgerät eignet sich optimal zur Reinigung unter Möbeln. Mit seinen Seitenbürsten und seinem leistungsstarken Saugsystem entfernt er Staub, Fusseln und Haare vom Boden. Dieser Roboter bietet Ihnen eine intelligente und einfache Möglichkeit für die tägliche Reinigung Ihrer Böden. Um den Support von Philips optimal zu nutzen, registrieren Sie Ihr Produkt bitte unter www.philips.com/welcome.

Überblick (Abb. 1)

- 1 Abdeckung für Staubbehälterkammer
- 2 Oberes Lüftungsgitter
- 3 Staubbehälterdeckel
- 4 Filter
- 5 Staubbehälter
- 6 Display mit Anzeigen
- 7 Staubbehälterkammer
- 8 Akku
- 9 Akkufach
- 10 Ventilator
- 11 Seitliches Lüftungsgitter
- 12 Ein-/Ausschalter
- 13 Buchse für Gerätestecker
- 14 Stoßfänger
- 15 Stoßstangenstreifen (nur FC8802)
- 16 Gerätestecker
- 17 Adapter
- 18 Seitenbürsten
- 19 Ansaugöffnung
- 20 Laufräder
- 21 Laufräderabdeckung
- 22 Unteres Belüftungsgitter
- 23 Seitenbürstenschäfte
- 24 Stopp-Sensoren
- 25 Vorderrad
- 26 Zusätzliche Seitenbürsten (nur FC8802)
- 27 Zusätzlicher Filter (nur FC8802)

So funktioniert Ihr Roboter

Das reinigt Ihr Roboter

Dieser Roboter ist mit Funktionen ausgestattet, die ihn zu einem idealen Reinigungsgerät machen, um Sie beim Reinigen der Böden in Ihrem Heim zu unterstützen.

Der Roboter eignet sich vor allem zum Reinigen von Hartböden, wie Holz, Parkett oder Linoleum. Möglicherweise treten beim Reinigen von Textilböden, wie Teppichen, Probleme auf. Wenn Sie den Roboter auf einem Teppich verwenden, bleiben Sie das erste Mal in der Nähe, um zu sehen, ob der Roboter diese Art von Boden reinigen kann.

So reinigt Ihr Roboter

Reinigungssystem

Der Roboter weist ein 2-stufiges Reinigungssystem zur effizienten Reinigung Ihrer Böden auf.

- Die Seitenbürsten unterstützen den Roboter bei der Reinigung von Ecken und entlang der Wände sowie beim Lösen von Verschmutzungen auf dem Boden (Abb. 2).
- Mit der Saugkraft des Roboters wird loser Schmutz aufgesaugt und durch die Ansaugöffnung in den Staubcontainer transportiert (Abb. 3).

Reinigungsmuster

Der Roboter verwendet eine systematische Reinigungsstrategie, die aus drei Reinigungsmustern besteht.

- 1 Gerade Bewegungen
- 2 Spiralförmige Bewegungen
- 3 Den Wänden entlang

Der Roboter verwendet diese Muster in der folgenden Reihenfolge:

- 1 Ein Muster mit geraden Bewegungen, gefolgt von einem Muster in Spiralförmigkeit (Abb. 4)
 - 2 Das Muster zum Reinigen entlang der Wände, gefolgt von einem spiralförmigen Muster (Abb. 5)
- Wenn der Roboter diese Reihenfolge der Muster beendet hat, beginnt er wieder mit geraden Linien. Der Roboter verwendet diese Reihenfolge zum Reinigen der Räume so lange, bis der Akku leer ist oder das Gerät manuell ausgeschaltet wird.

So vermeidet Ihr Roboter Treppen

Der Roboter ist mit drei Stopp-Sensoren an der Unterseite ausgestattet.

- Diese Stopp-Sensoren dienen der Erkennung und Vermeidung von Höhenunterschieden. In einigen Fällen, abhängig von den jeweiligen Gegebenheiten in Ihrem Zuhause, können die Stopp-Sensoren möglicherweise eine Treppe oder andere Höhenunterschiede nicht rechtzeitig erkennen. Vermeiden Sie daher eine Verwendung des Roboters unter diesen Umständen, oder überwachen Sie ihn aufmerksam (Abb. 6).

Vor dem ersten Gebrauch

Die Seitenbürsten montieren

- 1 Nehmen Sie die Seitenbürsten aus der Verpackung.
- 2 Drücken Sie die Seitenbürsten auf die Metallschäfte unten am Roboter (Abb. 7).

Hinweis: Vergewissern Sie sich, dass Sie die Seitenbürsten ordnungsgemäß anbringen. Drücken Sie sie auf den Schaft, bis sie hörbar einrasten.

Den Akku einsetzen

Sie müssen vor der Verwendung den Akku einsetzen.

- 1 Stellen Sie den Roboter auf einer ebenen und stabilen Oberfläche so vor sich auf, dass der Stoßfänger in Ihre Richtung zeigt.
- 2 Drücken Sie fest auf die zwei geriffelten Bereiche an der Abdeckung der Staubbehälterkammer, um sie zu entsperren (Abb. 8).
- 3 Schieben Sie die Abdeckung vom Roboter (Abb. 9).
- 4 Schließen Sie den Akku an den Anschluss im Akkufach an.

Hinweis: Der Stecker passt nur in eine Richtung in den Anschluss: durch die Verbindung an der Seite des Hakens auf dem Anschluss (Abb. 10).

- 5 Setzen Sie den Akku in das Akkufach ein (Abb. 11).
- 6 Schieben Sie die Abdeckung der Staubbehälterkammer wieder auf den Roboter, bis sie einrastet (Abb. 12).

Hinweis: Stellen Sie sicher, dass die zwei Abdeckungsverriegelungen in die zwei dafür vorgesehenen Löcher im Gehäuse des Roboters geschoben werden. Der Roboter funktioniert nicht und die Staubbehälterkammer blinkt, wenn die Abdeckungsverriegelungen nicht ordnungsgemäß eingesetzt wurden (siehe Kapitel "Ihren Roboter verwenden", Abschnitt "Anzeigen und deren Bedeutung").

Für den Gebrauch vorbereiten

Laden Sie den Akku jedes Mal mindestens 4 Stunden lang auf, um sicherzustellen, dass der Akku optimal funktioniert und über eine lange Nutzungsdauer verfügt. Ein vollständig geladener Akku bietet eine Reinigungszeit von ungefähr 50 Minuten auf Hartböden.

Laden

- 1 Stellen Sie sicher, dass sich der Ein-/Ausschalter in der Position "Aus" befindet, wenn Sie den Roboter aufladen.
- 2 Stecken Sie den kleinen Stecker in die entsprechende Buchse und den Adapter in eine Steckdose (Abb. 13).
- 3 Wenn der Akku aufgeladen wird, blinkt die Akku-Anzeige langsam (Abb. 14).
- 4 Ist der Akku vollständig geladen, erlischt die Akku-Anzeige.

Hinweis: Es kann vorkommen, dass sich der Ein-/Aus-Schalter beim Aufladen in der Position "Ein" befindet. In diesem Fall funktioniert der Roboter nicht, wenn Sie den Ein-/Ausschalter drücken, um einen neuen Reinigungsvorgang zu starten. Sie müssen dann ein zweites Mal auf den Ein-/Ausschalter drücken, um den Roboter einzuschalten.

Ihren Roboter verwenden

Auf das Reinigen vorbereiten

- 1 Entfernen Sie alle losen Gegenstände (z. B. Spielzeug, Zeitschriften und Schuhe) vom Boden, bevor Sie den Roboter einschalten. Entfernen Sie Netzkabel, Kabel und Kordeln von Gardinen oder Jalousien vom Boden.
- 2 Ziehen Sie den kleinen Stecker aus der Buchse des Roboters ab, falls er noch eingesteckt ist (Abb. 15).

Hinweis: Der Roboter funktioniert nicht, wenn er an das Stromnetz angeschlossen ist. Trennen Sie daher den Adapter vor der Verwendung vom Roboter und der Stromversorgung.

Hinweis: Bewahren Sie den Adapter immer an einem sicheren Platz auf, bevor Sie den Roboter einschalten.

- 3 Vergewissern Sie sich, dass der Staubbehälter leer ist und der Filter ordnungsgemäß eingesetzt ist.
- 4 Stellen Sie den Roboter auf dem Boden in einem Bereich auf, der ausreichend Platz bietet.

Hinweis: Der Roboter ist für die Reinigung von Hartböden vorgesehen. Bleiben Sie in der Nähe, wenn der Roboter nahe Teppichen reinigt, um zu sehen, wie er sich verhält.

Pflege

- 1 Drücken Sie den Ein-/Ausschalter, um den Roboter einzuschalten (Abb. 16).

Achtung: Stellen Sie stets sicher, dass sich der Filter im Staubbehälter befindet. Wenn Sie den Roboter verwenden, ohne den Filter in den Staubbehälter einzusetzen, wird der Motor beschädigt.

Achtung: Vermeiden Sie es, den Roboter in der Nähe von Treppen oder anderen Höhenunterschieden zu verwenden, oder überwachen Sie ihn aufmerksam. Abhängig von den jeweiligen Gegebenheiten in Ihrem Zuhause können die Stopp-Sensoren möglicherweise eine Treppe oder andere Höhenunterschiede nicht rechtzeitig erkennen.

Die Akku-Anzeige leuchtet während des Reinigens kontinuierlich (Abb. 17).

2 Der Roboter reinigt die Böden, bis der Akku fast leer ist oder das Gerät manuell ausgeschaltet wird.

Hinweis: Der Roboter hält die vorgegebenen Reinigungsmuster ein. Weitere Informationen finden Sie im Kapitel “So funktioniert Ihr Roboter”, Abschnitt “So reinigt Ihr Roboter”.

Hinweis: Wenn der Akku während des Reinigens fast leer ist, blinkt die Akku-Anzeige schnell, und Sie hören zwei Signaltöne. Laden Sie den Roboter auf, um mit dem Reinigen fortzufahren (siehe Kapitel “Für den Gebrauch vorbereiten”, Abschnitt “Laden” (Abb. 14).

Anzeigen und deren Bedeutung

Der Roboter hat ein Display mit drei Anzeigen: die Akku-Anzeige, die Staubkammer-Anzeige und die Warnanzeige. In der Tabelle unten wird die Bedeutung der Signale dieser Anzeigen angegeben:

Anzeigesignal	Bedeutung
Die Akkuanzeige leuchtet kontinuierlich.	Der Roboter reinigt.
Die Akkuanzeige blinkt langsam.	Der Roboter lädt auf.
Die Akkuanzeige leuchtet schnell, und der Roboter gibt jede Minute zwei Signaltöne ab.	Der Akku ist leer.
Die Staubkammer-Anzeige leuchtet kontinuierlich.	Die Staubkammerabdeckung fehlt. Der Staubbehälter wurde nicht eingesetzt.
Die Warnanzeige leuchtet schnell, und der Roboter gibt jede Minute zwei Signaltöne ab.	Der Roboter wurde eingeschaltet, obwohl er nicht auf einem ebenen Boden bzw. auf überhaupt keinem Boden abgestellt wurde. Der Stoßfänger des Roboters steckt fest. Ein Rad oder eine Seitenbürste steckt fest.

Reinigung und Wartung

Der Stecker muss vor der Reinigung oder Wartung des Geräts aus der Buchse gezogen werden.

Die Staubkammer entleeren und reinigen

Der Roboter löst mit seinen Seitenbürsten Schmutz und Staub vom Boden und sammelt diesen Schmutz im Staubbehälter. Um beste Ergebnisse zu erzielen, empfehlen wir Ihnen, den Staubbehälter nach jedem Gebrauch zu entleeren.

1 Vergewissern Sie sich, dass sich der Ein-/Ausschalter in der Position “Aus” befindet.

2 Stellen Sie den Roboter auf einer ebenen und stabilen Oberfläche so vor sich auf, dass der Stoßfänger in Ihre Richtung zeigt.

3 Drücken Sie fest auf die zwei geriffelten Bereiche an der Abdeckung der Staubbehälterkammer, um sie zu entsperren. Schieben Sie dann die Abdeckung vom Roboter (Abb. 18).

4 Nehmen Sie den Staubbehälter aus der Staubbehälterkammer (Abb. 19).

Hinweis: Achten Sie beim Entnehmen oder Wiedereinsetzen des Staubbehälters darauf, nicht die Flügel der Motorbelüftung zu beschädigen.

- 5** Nehmen Sie den Deckel vorsichtig vom Staubbehälter, und nehmen Sie den Filter heraus (Abb. 20).
- 6** Schütteln Sie den Staubbehälter über einen Papierkorb aus, um ihn zu entleeren (Abb. 21).
- 7** Wenn der Staubbehälter schmutzig ist, reinigen Sie ihn mit einer Bürste mit weichen Borsten (z. B. einer Zahnbürste) oder mit einem Tuch (Abb. 22).

Achtung: Reinigen Sie den Staubbehälter und den Filter nicht mit Wasser oder in der Spülmaschine.

- 8** Wenn der Filter schmutzig ist, reinigen Sie ihn mit einer Bürste mit weichen Borsten (z. B. einer Zahnbürste) (Abb. 23).
- 9** Setzen Sie den Filter wieder in den Staubbehälter ein. Bringen Sie anschließend den Deckel auf dem Staubbehälter an (Abb. 24).
- 10** Setzen Sie den Staubbehälter wieder im Staubbehälterfach ein (Abb. 25).
- 11** Schieben Sie die Abdeckung der Staubbehälterkammer wieder auf den Roboter, bis sie einrastet.

Achtung: Stellen Sie stets sicher, dass sich der Filter im Staubbehälter befindet. Wenn Sie den Roboter verwenden, ohne den Filter in den Staubbehälter einzusetzen, wird der Motor beschädigt.

Die Ansaugöffnung, die Räder und die Stopp-Sensoren reinigen

Nach einiger Zeit können sich Staub und Fusseln an der Ansaugöffnung, den Rädern oder den Stopp-Sensoren an der Unterseite des Roboters ansammeln. Um weiterhin eine gute Reinigungsleistung zu gewährleisten, müssen Sie von Zeit zu Zeit die Ansaugöffnung, die Räder und die Stopp-Sensoren reinigen.

- 1** Vergewissern Sie sich, dass sich der Ein-/Ausschalter in der Position "Aus" befindet.
- 2** Legen Sie den Roboter umgekehrt auf eine ebene Oberfläche.
- 3** Verwenden Sie eine Bürste mit weichen Borsten (z. B. eine Zahnbürste), um Staub oder Fusseln von der Ansaugöffnung zu entfernen (Abb. 26).
- 4** Verwenden Sie die Bürste auch, um Schmutz oder Fusseln von den vorderen und seitlichen Rädern zu entfernen.
- 5** Reinigen Sie die Stopp-Sensoren mit einem Wattestäbchen, um Staub und Fusseln zu entfernen (Abb. 27).

Hinweis: Es ist wichtig, dass Sie die Stopp-Sensoren regelmäßig reinigen. Wenn die Stopp-Sensoren verschmutzt sind, kann der Roboter Höhenunterschiede eventuell nicht erkennen.

Die Seitenbürsten reinigen

Mit der Zeit sammeln sich Fusseln, Haare und Fäden an den Metallschäften der Seitenbürsten an. Reinigen Sie die Seitenbürsten und die Metallschäfte, um weiterhin eine ordnungsgemäße Funktion sicherzustellen.

- 1 Vergewissern Sie sich, dass sich der Ein-/Ausschalter in der Position "Aus" befindet.
- 2 Legen Sie den Roboter umgekehrt auf eine ebene Oberfläche.
- 3 Greifen Sie in die Borsten einer der Seitenbürsten (Abb. 28).
- 4 Ziehen Sie die Seitenbürste nach oben, um sie vom Schaft zu trennen (Abb. 29).
- 5 Entfernen Sie mit einer weichen Bürste (z. B. einer Zahnbürste) oder einem Tuch Fusseln, Haare und Fäden vom Schaft und von der Seitenbürste (Abb. 30).
- 6 Drücken Sie die Seitenbürste wieder auf den Schaft (Abb. 31).
- 7 Wiederholen Sie die Schritte 2 bis 5 für den anderen Schaft und die andere Seitenbürste.

Aufbewahrung

- 1 Schalten Sie den Roboter aus, indem Sie den Ein-/Ausschalter auf "Aus" stellen.
- 2 Entleeren Sie den Staubbehälter, und reinigen Sie den Filter (siehe Kapitel "Reinigung und Pflege").
- 3 Ziehen Sie die Seitenbürsten von den Schäften ab.
- 4 Bewahren Sie den Roboter an einem trockenen Ort mit einer Temperatur von mindestens 15 °C auf.

Hinweis: Laden Sie den Roboter nach einer längeren Aufbewahrungszeit erst auf, bevor Sie das Gerät einschalten.

Ersatz

Den Filter austauschen

Wechseln Sie den Filter aus, wenn er sich nicht länger ordnungsgemäß reinigen lässt.

- 1 Vergewissern Sie sich, dass sich der Ein-/Ausschalter in der Position "Aus" befindet.
- 2 Entfernen Sie den Staubbehälter vom Roboter (siehe Schritte 2 bis 4 des Kapitels "Reinigung und Pflege", Abschnitt "Den Staubbehälter entleeren und reinigen").
- 3 Nehmen Sie den Deckel vorsichtig vom Staubbehälter, und nehmen Sie den alten Filter heraus. Entleeren Sie den Staubbehälter (Abb. 32).
- 4 Setzen Sie den neuen Filter in den Staubbehälter ein, und bringen Sie den Deckel wieder auf dem Staubbehälter an (Abb. 33).
- 5 Setzen Sie den Staubbehälter und die Abdeckung für die Staubbehälterkammer wieder ein (siehe Schritte 10 und 11 des Kapitels "Reinigung und Pflege", Abschnitt "Den Staubbehälter entleeren und reinigen").

Die Seitenbürsten auswechseln

Wechseln Sie die Seitenbürsten nach einiger Zeit aus, um optimale Reinigungsergebnisse sicherzustellen.

Hinweis: Wechseln Sie die Seitenbürsten immer aus, wenn Sie Abnutzungerscheinungen erkennen. Wir empfehlen auch, beide Seitenbürsten gleichzeitig auszuwechseln.

- 1 Vergewissern Sie sich, dass sich der Ein-/Ausschalter in der Position "Aus" befindet.
- 2 Legen Sie den Roboter umgekehrt auf eine ebene Oberfläche.
- 3 Greifen Sie in die Borsten einer der Seitenbürsten, und ziehen Sie sie vom Schaft (Abb. 29).
- 4 Drücken Sie die neue Seitenbürste wieder auf den Schaft (Abb. 31).
- 5 Wiederholen Sie die Schritte 3 und 4 für die andere Seitenbürste.

Den Akku ersetzen

Ersetzen Sie den Akku, wenn er sich nicht länger aufladen lässt bzw. die Akkuleistung schnell nachlässt.

- 1 Lassen Sie den Roboter so lange reinigen, bis der Akku leer ist, um sicherzustellen, dass der Akku vollständig entladen ist, bevor Sie ihn entfernen und entsorgen.
- 2 Ziehen Sie den kleinen Stecker aus der Buchse am Roboter, falls er noch eingesteckt ist. Stellen Sie sicher, dass sich der Ein-/Ausschalter in der Position "AUS" befindet (Abb. 34).
- 3 Entfernen Sie die Abdeckung der Staubbehälterkammer (siehe Schritte 1 bis 3 des Kapitels "Vor dem ersten Gebrauch", Abschnitt "Den Akku einsetzen").
- 4 Nehmen Sie den alten Akku aus seinem Fach, und ziehen Sie seinen Stecker vom Anschluss ab (Abb. 35).
- 5 Setzen Sie den neuen Akku im Akkufach ein, und bringen Sie wieder die Abdeckung der Staubbehälterkammer auf dem Roboter an (siehe Schritte 4 bis 6 des Kapitels "Vor dem ersten Gebrauch", Abschnitt "Den Akku einsetzen").

Zubehör bestellen

Um Zubehör für dieses Gerät zu bestellen, besuchen Sie unsere Website **www.shop.philips.com/service**. Sollten Sie Schwierigkeiten bei der Beschaffung von Zubehör für Ihr Gerät haben, wenden Sie sich bitte an ein Philips Service-Center in Ihrem Land. Sie finden die Kontaktinformationen in der Garantieschrift.

Umwelt

- Der Akku enthält Substanzen, die die Umwelt gefährden können. Geben Sie die gebrauchten Akkus immer bei einer Batteriesammelstelle ab. Vergewissern Sie sich, dass der Akku vollständig entladen ist, bevor Sie ihn entsorgen. Um den Akku vollständig zu entladen, lassen Sie den Roboter so lange saugen, bis der Akku vollständig entladen ist. Entfernen Sie den Akku immer, bevor Sie den Roboter an einer offiziellen Recyclingstelle abgeben (Abb. 36).
- Werfen Sie den Roboter am Ende der Lebensdauer nicht in den normalen Hausmüll. Bringen Sie ihn zum Recycling zu einer offiziellen Sammelstelle. Auf diese Weise tragen Sie zum Umweltschutz bei (Abb. 37).

Garantie und Kundendienst

Benötigen Sie weitere Informationen oder treten Probleme auf, wenden Sie sich bitte an Ihren Philips Händler; oder setzen Sie sich mit einem Philips Service-Center in Ihrem Land in Verbindung (Telefonnummer siehe Garantieschrift). Besuchen Sie auch die Philips Website unter

www.philips.com/support.

Der Roboter wurde mit der größtmöglichen Sorgfalt entworfen und entwickelt. Sollte es dennoch einmal vorkommen, dass Ihr Roboter repariert werden muss, so sorgt ein Service-Center in Ihrem Land dafür, dass die notwendigen Reparaturen so schnell und so bequem wie möglich durchgeführt werden.

Sollte es in Ihrem Land kein Service-Center geben, wenden Sie sich bitte an Ihren lokalen Philips Händler.

Garantieeinschränkungen

- Die Garantie für den Akku ist auf 6 Monate beschränkt.

Fehlerbehebung

In diesem Abschnitt sind die häufigsten Probleme zusammengestellt, die mit Ihrem Gerät auftreten können. Sollten Sie ein Problem mithilfe der nachstehenden Informationen nicht beheben können, besuchen Sie unsere Website unter: **www.philips.com/support** für eine Liste mit häufig gestellten Fragen, oder wenden Sie sich an den Kundendienst in Ihrem Land.

Problem	Ursache	Lösung
Der Roboter fängt nicht an zu reinigen, wenn ich auf den Ein-/Aus-Schalter drücke.	Der Akku ist leer.	Laden Sie den Akku auf (siehe Kapitel "Für den Gebrauch vorbereiten", Abschnitt "Laden").
	Der kleine Stecker ist immer noch in der Buchse am Roboter eingesteckt.	Der Roboter funktioniert nicht über die Netzstromversorgung. Er funktioniert nur mit dem entsprechenden Akku. Trennen Sie den Adapter daher vor dem Gebrauch immer vom Roboter und der Stromversorgung.
Der Roboter funktioniert nicht, und die Staubkammer-Anzeige leuchtet kontinuierlich.	Die Abdeckung der Staubbehälterkammer wurde nicht eingesetzt bzw. nicht ordnungsgemäß geschlossen.	Wenn die Abdeckung der Staubbehälterkammer nicht eingesetzt bzw. nicht ordnungsgemäß geschlossen wurde, funktioniert der Roboter aus Sicherheitsgründen nicht. Stellen Sie sicher, dass Sie die Abdeckung der Staubbehälterkammer am Roboter ordnungsgemäß anbringen (siehe Kapitel "Vor dem ersten Gebrauch", "Den Akku einsetzen").
	Der Staubbehälter wurde nicht eingesetzt.	Setzen Sie den Staubbehälter ordnungsgemäß in die Staubbehälterkammer ein. Stellen Sie sicher, dass Sie die Abdeckung der Staubbehälterkammer richtig schließen.

Problem	Ursache	Lösung
Der Roboter bewegt sich beim Reinigen oder gleich nach dem Einschalten rückwärts. Die Warnanzeige blinkt schnell.	Der Stoßfänger des Roboters steckt fest.	Wenn der Roboter es schafft, seinen Stoßfänger aus einem Hindernis zu befreien, indem er rückwärts fährt, hört die Warnanzeige auf zu blinken, und der Roboter beginnt wieder wie gewohnt mit dem Reinigen. Wenn der Roboter es nicht schafft, seinen Stoßfänger aus einem Hindernis zu befreien, schalten Sie ihn aus, und heben Sie ihn hoch, damit sich der Roboter wieder frei bewegen kann. Schalten Sie den Roboter anschließend erneut ein.
Die Warnanzeige blinkt schnell.	Ein oder beide Räder sind stecken geblieben.	Drücken Sie den Ein-/Ausschalter, um den Roboter auszuschalten. Entfernen Sie Fusseln, Haare, Fäden oder Drähte, die sich an der Radaufhängung angesammelt haben.
	Eine oder beide Seitenbürsten sind blockiert.	Reinigen Sie die Seitenbürsten (siehe Kapitel "Reinigung und Wartung", Abschnitt "Reinigen der Seitenbürsten").
Der Roboter bewegt sich nicht ordnungsgemäß.	Der Stoßfänger ist blockiert.	Drücken Sie den Ein-/Ausschalter, um den Roboter auszuschalten. Heben Sie den Roboter an, damit der Stoßfänger aus dem Hindernis befreit werden kann.
	Der Roboter wurde während des Reinigens hochgehoben.	Drücken Sie auf den Ein-/Ausschalter des Roboters. Stellen Sie den Roboter auf dem Boden ab. Drücken Sie anschließend den Ein-/Ausschalter, damit der Roboter wie gewohnt mit dem Reinigen beginnt.
	Die Borsten auf einer oder auf beiden Seitenbürsten sind krumm oder verbogen.	Wechseln Sie die Seitenbürsten (siehe "Die Seitenbürsten auswechseln" im Kapitel "Ersatz" sowie im Kapitel "Zubehör bestellen").
Der Roboter bewegt sich nicht ordnungsgemäß.	Der Filter im Staubbehälter ist schmutzig.	Reinigen Sie den Filter im Staubbehälter mit einer Bürste mit weichen Borsten (siehe Kapitel "Reinigung und Wartung", Abschnitt "Die Staubkammer entleeren und reinigen").
		Wenn durch das Bürsten der Filter nicht gereinigt werden konnte, tauschen Sie den Filter durch einen neuen aus (siehe Kapitel "Ersatz", Abschnitt "Den Filter auswechseln" sowie Kapitel "Zubehör bestellen").
	Die Ansaugöffnung auf der Unterseite ist verstopft.	Reinigen Sie die Ansaugöffnung (siehe Kapitel "Reinigung und Pflege", Abschnitt "Die Ansaugöffnung, die Räder und die Stopp-Sensoren reinigen").
	Das Vorderrad ist von Haaren oder anderem Schmutz blockiert.	Reinigen Sie das Vorderrad (siehe Kapitel "Reinigung und Pflege", Abschnitt "Die Ansaugöffnung, die Räder und die Stopp-Sensoren reinigen").

Problem	Ursache	Lösung
	Der Roboter reinigt einen schwarzen Boden, wodurch die Stopp-Sensoren ausgelöst werden. Das führt dazu, dass sich der Roboter in ungewöhnlichen Reinigungsmustern bewegt.	Rufen Sie bitte die Website www.philips.com/support auf, oder kontaktieren Sie ein Philips Service-Center in Ihrem Land.
	Der Roboter reinigt einen Boden, auf dem das Sonnenlicht stark reflektiert wird. Das führt dazu, dass die Stopp-Sensoren ausgelöst werden und sich der Roboter in ungewöhnlichen Reinigungsmustern bewegt.	Ziehen Sie die Vorhänge zu, damit kein Sonnenlicht in den Raum dringt.
Der Akku kann nicht länger aufgeladen werden, oder die Akkuleistung lässt schnell nach.	Der Akku hat das Ende seiner Lebensdauer erreicht.	Ersetzen Sie den Akku (siehe Kapitel "Ersatz", Abschnitt "Den Akku ersetzen" und Kapitel "Zubehör bestellen").

Importante

Lea detenidamente este manual de usuario antes de utilizar el robot y consérvelo por si necesitara consultarlo en el futuro. Lea a continuación todas las advertencias e indicaciones de seguridad antes de utilizar el robot.

Peligro

- No sumerja el robot ni el adaptador en agua u otros líquidos.
- No utilice el robot en suelos mojados ni en lugares donde pueda entrar en contacto con agua o sumergirse en ella.
- Nunca permita que el robot funcione sobre sustancias inflamables ni cerca de las mismas y no permita que recoja cenizas hasta que estén frías.
- No utilice el robot en entornos húmedos como cuartos de baño.
- No vierta ningún líquido en las aberturas del robot.

Advertencia

- Antes de enchufar el adaptador, compruebe si el voltaje indicado en el mismo se corresponde con el voltaje de red local.
- El enchufe debe retirarse de la toma antes de la limpieza o mantenimiento del aparato.
- No utilice el robot si el adaptador o el robot en sí están dañados o si le falta alguna pieza al robot.
- Si el adaptador está dañado, deberá ser sustituido por Philips, por un centro de servicio autorizado por Philips o por personal cualificado, con el fin de evitar situaciones de peligro.
- Sustituya solo la batería recargable con una del tipo original.
- Nunca intente reparar el robot usted mismo.
- Este robot ha sido diseñado únicamente para su uso doméstico en interiores. Mantenga cerradas todas las puertas al exterior.
- No utilice el robot en zonas peligrosas, por ejemplo cerca de una chimenea, una ducha o una piscina.
- Este robot ha sido diseñado sólo para limpiar suelos duros. Su rendimiento en suelos blandos puede ser limitado.
- Este aparato puede ser usado por niños a partir de 8 años y por personas con su capacidad física, psíquica o sensorial reducida y por quienes no tengan los conocimientos y la experiencia necesarios, si han sido instruidos o supervisados acerca del uso del aparato y siempre que sepan los riesgos que conlleva su uso.
- No permita que los niños jueguen con el aparato.
- Los niños solo pueden vaciar el depósito del polvo y limpiar y realizar el mantenimiento del robot bajo supervisión.
- Mantenga el robot fuera del alcance de mascotas. No permita que las mascotas se sienten ni se pongan de pie sobre el robot.

- Mantenga la ropa, el pelo y otras partes del cuerpo lejos de los cepillos del robot.
- Quite del suelo todos los objetos frágiles y no pesados y asegúrese de que el robot no se enrede en los tiradores de las persianas ni de las cortinas.
- No deje que el robot se desplace sobre los cables de alimentación de otros aparatos ni sobre cualquier otro cable, ya que podría originar una situación de peligro.
- Apague el robot si se produce una situación de peligro, si su comportamiento es irregular o si emite un olor extraño.
- Para evitar daños, no utilice el robot si el filtro no está colocado en el depósito del polvo o si no se ha colocado correctamente en el mismo.
- No cubra el robot ni bloquee las aberturas de ventilación cuando el robot esté limpiando. Esto puede provocar que el robot se sobrecaliente.
- No coloque ninguna cinta ni pegatina sobre los sensores de interrupción y asegúrese de limpiar estos sensores regularmente. Si los sensores de interrupción están cubiertos o sucios, el robot puede caerse por las escaleras.
- No almacene el robot a una temperatura superior a 60 °C ni inferior a -10 °C.
- No utilice el robot en una habitación con una temperatura superior a 45 °C.
- No queme, desmonte ni exponga la batería recargable a temperaturas superiores a 60 °C, ya que podría explotar si se calienta en exceso.

Precaución

- El robot está equipado con tres sensores de interrupción en la parte inferior. Estos sensores de interrupción se utilizan para detectar y evitar diferencias de altura. En algunos casos, dependiendo de las circunstancias específicas de su casa, puede que los sensores de interrupción no detecten unas escaleras u otras diferencias de altura a tiempo. Por lo tanto, evite utilizar el robot en estas situaciones o contrólole con atención.
- Cuando utilice el robot para aspirar arena fina, cal, cemento o sustancias similares, los poros del filtro se taponarán.
- No toque la batería recargable ni el adaptador con las manos mojadas.
- Utilice solo el adaptador y la batería recargable suministrados para cargar el robot.
- Apague siempre el robot antes de moverlo o guardarlo.
- Quite la batería recargable del robot si no lo va a utilizar durante algún tiempo. Guarde la batería recargable en un lugar seco y seguro si la quita.
- No utilice el robot en alfombras de pelo largo ni en alfombras con flecos.
- No limpie el depósito del polvo con agua ni en el lavavajillas.

Campos electromagnéticos (CEM)

El robot cumple todos los estándares sobre campos electromagnéticos (CEM). Si se utiliza correctamente y de acuerdo con las instrucciones de este manual, el robot se puede usar de forma segura según los conocimientos científicos disponibles hoy en día.

El robot

Introducción

Enhorabuena por la compra de este robot aspirador. Este robot compacto e inteligente es ideal para limpiar debajo de los muebles. Sus cepillos laterales y su potente sistema de succión le permiten eliminar el polvo, las pelusas y el pelo del suelo. Es fácil de manejar; solo hay que pulsar un interruptor. Este robot le ofrece una forma inteligente y sencilla de mantener sus suelos limpios día a día. Para sacar el mayor partido a la asistencia que Philips le ofrece, registre el producto en www.philips.com/welcome.

Vista general (fig. 1)

- 1 Cubierta del compartimento del depósito del polvo
- 2 Rejilla de ventilación superior
- 3 Tapa del depósito del polvo
- 4 Filtro
- 5 Depósito del polvo
- 6 Pantalla con indicadores
- 7 Compartimento del depósito del polvo
- 8 Batería recargable
- 9 Cavidad de la batería recargable
- 10 Ventilador
- 11 Rejilla de ventilación lateral
- 12 Interruptor de encendido/apagado
- 13 Toma para clavija pequeña
- 14 Paragolpes
- 15 Tira del paragolpes (solo modelo FC8802)
- 16 Clavija pequeña
- 17 Adaptador de corriente
- 18 Cepillos laterales
- 19 Abertura de succión
- 20 Ruedas
- 21 Cubiertas de las ruedas
- 22 Rejilla de ventilación inferior
- 23 Ejes de los cepillos laterales
- 24 Sensores de interrupción
- 25 Rueda delantera
- 26 Cepillos laterales de repuesto (solo modelo FC8802)
- 27 Filtro de repuesto (solo modelo FC8802)

Cómo funciona el robot

Qué puede limpiar el robo

Este robot dispone de funciones que lo convierten en un aparato adecuado para limpiar los suelos de su hogar:

El robot es adecuado especialmente para la limpieza de suelos duros, como suelos de madera, baldosas o linóleo. Puede experimentar problemas al limpiar suelos blandos, como moquetas o alfombras. Si utiliza el robot en una moqueta o alfombra, quédese cerca la primera vez para ver si el robot funciona bien con ese tipo de suelo.

Cómo limpia el robot

Sistema de limpieza

El robot cuenta con un sistema de limpieza de 2 etapas para limpiar el suelo de forma eficiente.

- Los dos cepillos laterales ayudan a que el robot limpie los rincones y a lo largo de las paredes. También ayudan a acabar con la suciedad suelta del suelo (fig. 2).
- La potencia de succión del robot recoge la suciedad suelta y la transporta a través de la abertura de succión hasta el depósito del polvo (fig. 3).

Patrones de limpieza

El robot utiliza una estrategia de limpieza sistemática que se compone de tres patrones de limpieza.

- 1 Patrón recto
- 2 Patrón espiral
- 3 Patrón de seguimiento de la pared

El robot utiliza estos patrones en el orden siguiente:

- 1 Un patrón recto, seguido de un patrón espiral (fig. 4)
- 2 Un patrón de seguimiento de la pared, seguido de un patrón espiral (fig. 5)

Cuando el robot completa esta secuencia de patrones, comienza a moverse de nuevo en líneas rectas. El robot sigue utilizando esta secuencia de patrones para limpiar la habitación hasta que la batería recargable se agota o hasta que se apaga de forma manual.

Cómo evita el robot las escaleras

El robot está equipado con tres sensores de interrupción en la parte inferior:

- Estos sensores de interrupción se utilizan para detectar y evitar diferencias de altura. En algunos casos, dependiendo de las circunstancias específicas de su casa, puede que los sensores de interrupción no detecten unas escaleras u otras diferencias de altura a tiempo. Por lo tanto, evite utilizar el robot en estas situaciones o contrólole con atención (fig. 6).

Antes de utilizarlo por primera vez

Cómo montar los cepillos laterales

- 1 Desembale los cepillos laterales.
- 2 Presione los cepillos laterales sobre los ejes de la parte inferior del robot (fig. 7).

Nota: Asegúrese de colocar los cepillos laterales correctamente. Presiónelos sobre el eje hasta que oiga que encajan en su posición con un clic.

Cómo insertar la batería recargable

Debe insertar la batería recargable antes del primer uso.

- 1 Coloque el robot sobre una superficie plana y estable frente a usted con el paragolpes hacia donde se encuentra.
- 2 Presione las dos áreas estriadas de la cubierta del compartimento del depósito del polvo firmemente para desbloquearlo (fig. 8).
- 3 Deslice la cubierta hasta retirarla del robot (fig. 9).
- 4 Presione la clavija de la batería recargable sobre el conector de la cavidad de la misma.

Nota: La clavija solo encaja en el conector de una forma: con la pestaña del lateral del gancho en el conector (fig. 10).

- 5 Coloque la batería recargable en la cavidad de la misma (fig. 11).
- 6 Deslice de nuevo la cubierta del compartimento del depósito del polvo sobre el robot hasta que encaje en su posición (fig. 12).

Nota: Asegúrese de que los dos pestillos de la cubierta se deslizan en los orificios adecuados de la carcasa del robot. El robot no funciona y el indicador del compartimento del polvo parpadea si los pestillos de la cubierta no se han insertado correctamente (consulte la sección “Señales del indicador y su significado” del capítulo “Uso del robot”).

Preparación para su uso

Cargue la batería durante al menos 4 horas cada vez para garantizar que la batería recargable ofrezca el mejor rendimiento y duración. La batería completamente cargada proporciona un tiempo de limpieza de aproximadamente 50 minutos en suelos duros.

Carga

- 1** Asegúrese de que el interruptor de encendido/apagado está en la posición de apagado cuando comience a cargar el robot.
- 2** Inserte la clavija pequeña del adaptador en la toma para la clavija pequeña del robot. Inserte el adaptador en una toma de corriente (fig. 13).
- 3** Cuando la batería recargable se está cargando, el indicador de la batería parpadea lentamente (fig. 14).
- 4** Cuando la batería recargable esté completamente cargada, el indicador de batería se apagará.

Nota: Es posible que el interruptor de encendido/apagado esté todavía en posición de encendido durante la carga. En ese caso, el robot no funcionará cuando pulse el interruptor de encendido/apagado una vez para iniciar un nuevo ciclo de limpieza. Debe pulsar el interruptor de encendido/apagado una segunda vez para encender el robot.

Uso del robot

Preparación para la limpieza

- 1** Antes de encender el robot, quite del suelo cualquier objeto suelto, como juguetes, revistas y zapatos. Retire los cables de alimentación, los cables y los tiradores de las persianas o cortinas del suelo.
- 2** Extraiga la clavija pequeña de la toma del robot si sigue insertada (fig. 15).

Nota: El robot no funciona cuando está conectado a la red. Por lo tanto, desconecte siempre el adaptador del robot y de la red antes de utilizarlo.

Nota: Guarde siempre el adaptador en un lugar seguro antes de encender el robot.

- 3** Asegúrese de que el depósito del polvo está vacío y el filtro está instalado correctamente.
- 4** Coloque el robot en el suelo en una zona donde tenga suficiente espacio libre alrededor.

Nota: El robot se ha diseñado para limpiar suelos duros. Permanezca cerca cuando el robot esté limpiando alfombras o moquetas para ver cómo funciona.

Limpieza

- 1** Pulse el interruptor de encendido/apagado para encender el robot (fig. 16).

Precaución: Asegúrese siempre de que el filtro está colocado en el interior del depósito del polvo. Si utiliza el robot sin el filtro dentro del depósito del polvo, el motor resultará dañado.

Precaución: Evite utilizar el robot cerca de unas escaleras u otra diferencia de altura, o contrólole con atención. Dependiendo de las circunstancias específicas de su casa, puede que los sensores de interrupción no detecten unas escaleras u otras diferencias de altura a tiempo.

El indicador de la batería se ilumina permanentemente durante la limpieza (fig. 17).

2 El robot limpia el suelo hasta que la batería recargable se agota o hasta que se apaga manualmente.

Nota: El robot sigue unos patrones de limpieza predefinidos. Consulte la sección “Cómo limpia el robot” del capítulo “Cómo funciona el robot” para obtener más información.

Nota: Si la batería se agota durante la limpieza, el indicador de la batería parpadea rápidamente y el robot emite dos pitidos. Recargue el robot para continuar con la limpieza (consulte la sección “Carga” del capítulo “Preparación para su uso”) (fig. 14).

Señales del indicador y su significado

El robot dispone de una pantalla con tres indicadores: el indicador de la batería, el indicador del compartimento del polvo y el indicador de advertencia. La tabla siguiente explica el significado de las señales que proporcionan estos indicadores.

Señal del indicador	Significado
El indicador de la batería se ilumina permanentemente.	El robot está limpiando.
El indicador de la batería parpadea lentamente.	El robot está cargando.
El indicador de la batería parpadea rápidamente y el robot emite dos pitidos cada minuto.	La batería recargable está descargada.
El indicador del compartimento del polvo se ilumina permanentemente.	La cubierta del compartimento del polvo no está colocada. El depósito del polvo no está presente.
El indicador de advertencia parpadea rápidamente y el robot emite dos pitidos cada minuto.	El robot se ha encendido mientras no estaba colocado en un suelo horizontal o no estaba en el suelo. El paragolpes del robot se ha atascado.
	Una rueda o un cepillo lateral se han atascado.

Limpeza y mantenimiento

El enchufe debe retirarse de la toma antes de la limpieza o mantenimiento del aparato.

Vaciado y limpieza del depósito del polvo

El robot acaba con la suciedad y el polvo suelto del suelo con los cepillos laterales y recoge la suciedad y el polvo en el depósito del polvo. Para obtener los mejores resultados, le aconsejamos que vacíe y limpie el depósito del polvo después de cada uso.

1 Asegúrese de que el interruptor de encendido/apagado esté en la posición de apagado.

2 Coloque el robot sobre una superficie plana y estable frente a usted con el paragolpes hacia donde se encuentra.

3 Presione las dos áreas estriadas de la cubierta del compartimento del depósito del polvo firmemente para desbloquearlo. A continuación, deslice la cubierta hasta retirarla del robot (fig. 18).

4 Saque el depósito del polvo de su compartimento (fig. 19).

Nota: Cuando quite o vuelva a introducir el depósito del polvo, tenga cuidado de no dañar las cuchillas del ventilador del motor.

- 5 Levante con cuidado la tapa del depósito del polvo y saque el filtro (fig. 20).
- 6 Sacuda el depósito del polvo sobre un cubo de la basura para vaciarlo (fig. 21).
- 7 Si el depósito del polvo está sucio, límpielo con un cepillo de cerdas suaves (por ejemplo, un cepillo de dientes) o un trapo (fig. 22).

Precaución: No limpie el depósito del polvo y el filtro con agua ni en el lavavajillas.

- 8 Si el filtro está sucio, límpielo con un cepillo de cerdas suaves (por ejemplo, un cepillo de dientes) (fig. 23).
- 9 Vuelva a colocar el filtro en el depósito del polvo. A continuación, coloque la tapa sobre el depósito del polvo (fig. 24).
- 10 Vuelva a colocar el depósito del polvo dentro del compartimento del depósito del polvo (fig. 25).
- 11 Deslice de nuevo la cubierta del compartimento del depósito del polvo sobre el robot hasta que encaje en su posición.

Precaución: Asegúrese siempre de que el filtro está colocado en el interior del depósito del polvo. Si utiliza el robot sin el filtro dentro del depósito del polvo, el motor resultará dañado.

Limpieza de la abertura de succión, las ruedas y los sensores de interrupción

Después de un tiempo, el polvo y las pelusas se pueden acumular alrededor de la abertura de succión, las ruedas y los sensores de interrupción que hay en la parte inferior del robot. Para mantener un buen rendimiento de limpieza, debe limpiar la abertura de succión, las ruedas y los sensores de interrupción de vez en cuando.

- 1 Asegúrese de que el interruptor de encendido/apagado esté en la posición de apagado.
- 2 Coloque el robot boca abajo sobre una superficie plana.
- 3 Utilice un cepillo de cerdas suaves (por ejemplo, un cepillo de dientes) para eliminar el polvo o las pelusas de la abertura de succión (fig. 26).
- 4 Utilice también el cepillo para eliminar el polvo o las pelusas de la rueda delantera y las ruedas laterales.
- 5 Limpie los sensores de interrupción con un bastoncillo de algodón para eliminar el polvo y las pelusas (fig. 27).

Nota: Es importante limpiar los sensores de interrupción regularmente. Si los sensores de interrupción están sucios, el robot puede fallar al detectar las diferencias de altura.

Limpieza de los cepillos laterales

Después de un tiempo, comienzan a acumularse pelusas, pelos e hilos alrededor de los ejes de los cepillos laterales. Para garantizar un funcionamiento correcto, limpie los cepillos laterales y los ejes de vez en cuando.

- 1 Asegúrese de que el interruptor de encendido/apagado esté en la posición de apagado.
- 2 Coloque el robot boca abajo sobre una superficie plana.
- 3 Sujete uno de los cepillos laterales por las cerdas (fig. 28).
- 4 Tire del cepillo lateral hacia arriba para sacarlo del eje (fig. 29).

- 5 Elimine las pelusas, pelos o hilos del eje y el cepillo lateral con un cepillo suave (por ejemplo, un cepillo de dientes) o un trapo (fig. 30).
- 6 Presione el cepillo lateral de nuevo sobre el eje (fig. 31).
- 7 Repita los pasos del 2 al 5 para el otro eje y el otro cepillo lateral.

Almacenamiento

- 1 Apague el robot colocando el interruptor de encendido/apagado en la posición de apagado.
- 2 Vacíe el depósito del polvo y limpie el filtro (consulte el capítulo “Limpieza y mantenimiento”).
- 3 Extraiga los cepillos laterales de sus ejes.
- 4 Guarde el robot en un lugar seco con una temperatura de al menos 15 °C.

Nota: Después de un periodo de almacenamiento prolongado, cargue siempre el robot antes de encenderlo.

Sustitución

Sustitución del filtro

Sustituya el filtro cuando ya no limpie correctamente.

- 1 Asegúrese de que el interruptor de encendido/apagado esté en la posición de apagado.
- 2 Retire el depósito del polvo del robot (consulte los pasos del 2 al 4 de la sección “Vaciado y limpieza del depósito del polvo” del capítulo “Limpieza y mantenimiento”).
- 3 Levante con cuidado la tapa del depósito del polvo y retire el filtro antiguo. Vacíe el depósito del polvo (fig. 32).
- 4 Coloque el filtro nuevo en el depósito del polvo y coloque la tapa sobre el depósito del polvo (fig. 33).
- 5 Vuelva a colocar el depósito del polvo y la cubierta del compartimento del depósito del polvo (consulte los pasos 10 y 11 de la sección “Vaciado y limpieza del depósito del polvo” del capítulo “Limpieza y mantenimiento”).

Sustitución de los cepillos laterales

Sustituya los cepillos laterales después de un tiempo para garantizar unos resultados de limpieza correctos.

Nota: Sustituya siempre los cepillos laterales cuando note signos de desgaste. También es recomendable que sustituya ambos cepillos al mismo tiempo.

- 1 Asegúrese de que el interruptor de encendido/apagado esté en la posición de apagado.
- 2 Coloque el robot boca abajo sobre una superficie plana.
- 3 Sujete un cepillo lateral por las cerdas y tire para extraerlo del eje (fig. 29).
- 4 Presione el cepillo lateral nuevo sobre el eje (fig. 31).
- 5 Repita los pasos 3 y 4 para el otro cepillo lateral.

Sustitución de la batería recargable

Sustituya la batería recargable cuando ya no pueda recargarla o cuando se quede sin energía rápidamente.

- 1 Deje que el robot funcione hasta que la batería recargable esté vacía para asegurarse de que la batería recargable está completamente descargada antes de quitarla y desecharla.

- 2 Extraiga la clavija pequeña de la toma del robot si sigue insertada. Asegúrese de que el interruptor de encendido/apagado esté en la posición de apagado (fig. 34).
- 3 Retire la cubierta del compartimento del depósito del polvo (consulte los pasos del 1 al 3 de la sección “Cómo insertar la batería recargable” del capítulo “Antes de utilizarlo por primera vez”).
- 4 Saque la batería recargable antigua de su cavidad y retire su clavija del conector (fig. 35).
- 5 Coloque la batería recargable nueva en la cavidad de la batería recargable y vuelva a colocar la cubierta del compartimento del depósito del polvo en el robot (consulte los pasos del 4 al 6 de la sección “Cómo insertar la batería recargable” del capítulo “Antes de utilizarlo por primera vez”).

Solicitud de accesorios

Si desea adquirir accesorios para este aparato, visite nuestro tienda online en **www.shop.philips.com/service**. Si tiene cualquier dificultad para obtener accesorios para su aparato, póngase en contacto con el Servicio de Atención al Cliente de Philips en su país. Encontrará la información de contacto en el folleto de garantía mundial.

Medio ambiente

- La batería recargable contiene sustancias que pueden contaminar el medio ambiente. Deposite siempre las baterías recargables utilizadas en un punto de recogida oficial. Asegúrese de que la batería recargable esté completamente descargada cuando la deseche. Para descargar completamente la batería recargable, deje que el robot funcione hasta que la batería se agote completamente. Quite siempre la batería recargable antes de desechar y deshacerse del robot en un punto de recogida oficial (fig. 36).
- Al final de su vida útil, no tire el robot junto con la basura normal del hogar. Llévelo a un punto de recogida oficial para su reciclado. De esta manera, ayudará a conservar el medio ambiente (fig. 37).

Garantía y servicio

Si necesita ayuda, información o si tiene algún problema, visite la página Web de Philips en **www.philips.com/support** o póngase en contacto con el Servicio de Atención al Cliente de Philips en su país. Hallará el número de teléfono en el folleto de la garantía. Su robot ha sido diseñado y desarrollado con sumo cuidado. Si por desgracia el robot requiriese reparaciones, el Servicio de Atención al Cliente de Philips de su país le ayudará a realizar las reparaciones necesarias en el menor tiempo y con la máxima comodidad. Si no hay Servicio de Atención al Cliente en su país, diríjase al distribuidor Philips local.

Restricciones de la garantía

- La garantía de la batería recargable está restringida a 6 meses.

Guía de resolución de problemas

En este capítulo se resumen los problemas más frecuentes que pueden surgir con la cafetera. Si no puede resolver el problema con la siguiente información, visite **www.philips.com/support** para consultar una lista de preguntas más frecuentes o póngase en contacto con el Servicio de Atención al Cliente en su país.

Problema	Causa	Solución
El robot no empieza a limpiar cuando pulso el botón de encendido/apagado.	La batería recargable está descargada.	Cargue la batería recargable (consulte la sección "Carga" del capítulo "Preparación para su uso").
	La clavija pequeña sigue insertada en la toma del robot.	El robot no funciona conectado a la red. Solo funciona con la batería recargable. Por lo tanto, desconecte siempre el adaptador del robot y de la red antes de utilizarlo.
El robot no funciona y el indicador del compartimento del polvo se ilumina permanentemente.	La cubierta del compartimento del depósito del polvo no está colocada o no se ha cerrado correctamente.	Cuando la cubierta del compartimento del depósito del polvo no está colocada o no se ha cerrado correctamente el robot no funciona como precaución de seguridad. Asegúrese de colocar la cubierta del compartimento del polvo en el robot correctamente (consulte la sección "Cómo insertar la batería recargable" del capítulo "Antes de utilizarlo por primera vez").
	El depósito del polvo no está presente.	Coloque el depósito del polvo en el compartimento del depósito del polvo correctamente. Asegúrese de cerrar la cubierta del compartimento del depósito del polvo correctamente.
El robot comienza a moverse hacia atrás durante la limpieza o justo después de encenderlo. El indicador de advertencia parpadea rápidamente.	El paragolpes del robot se ha atascado.	Si el robot consigue liberar el paragolpes moviéndose hacia atrás, el indicador de advertencia deja de parpadear y el robot comienza a limpiar con normalidad. Si el robot no consigue liberar el paragolpes, apáguelo y levántelo para que se libere. A continuación, vuelva a encender el robot.
El indicador de advertencia parpadea rápidamente.	Una o ambas ruedas se han atascado.	Pulse el interruptor de encendido/apagado para apagar el robot. Quite las pelusas, pelos o hilos que estén atrapados alrededor de la suspensión de las ruedas.
	Uno o ambos cepillos laterales se han atascado.	Limpie los cepillos laterales (consulte la sección "Limpieza de los cepillos laterales" del capítulo "Limpieza y mantenimiento").
	El paragolpes se ha atascado.	Pulse el interruptor de encendido/apagado para apagar el robot. Levante el robot para que el paragolpes se libere.
	El robot se ha levantado durante la limpieza.	Pulse el interruptor de encendido/apagado para apagar el robot. Coloque el robot sobre el suelo. A continuación, pulse el interruptor de encendido/apagado para que el robot reanude la limpieza con normalidad.

Problema	Causa	Solución
El robot no limpia correctamente.	Las cerdas de uno o ambos cepillos laterales están dobladas o torcidas.	Sustituya los cepillos laterales (Consulte “Sustitución de los cepillos laterales” en el capítulo “Sustitución” y el capítulo “Solicitud de accesorios”).
	El filtro del depósito del polvo está sucio.	Limpie el filtro del depósito del polvo con un cepillo de cerdas suaves (consulte la sección “Vaciado y limpieza del depósito del polvo” del capítulo “Limpieza y mantenimiento”). Si el cepillado no ayuda a limpiar el filtro, sustituya el filtro por uno nuevo (consulte la sección “Sustitución del filtro” del capítulo “Sustitución” y el capítulo “Solicitud de accesorios”).
	La abertura de succión de la parte inferior está atascada.	Limpie la abertura de succión (consulte la sección “Limpieza de la abertura de succión, las ruedas y los sensores de interrupción” del capítulo “Limpieza y mantenimiento”).
	La rueda delantera está atascada con pelos u otra suciedad.	Limpie la rueda delantera (consulte la sección “Limpieza de la abertura de succión, las ruedas y los sensores de interrupción” del capítulo “Limpieza y mantenimiento”).
	El robot está limpiando un suelo negro, lo cual activa los sensores de interrupción. Esto provoca que el robot se mueva con un patrón inusual.	Visite www.philips.com/support o póngase en contacto con el Servicio de Atención al Cliente en su país.
	El robot está limpiando un suelo que refleja intensamente la luz del sol. Esto activa los sensores de interrupción y provoca que el robot se mueva con un patrón inusual.	Cierre las cortinas para impedir que la luz del sol entre en la habitación.
La batería no se puede cargar más o se agota con mucha rapidez.	La batería recargable ha llegado al final de su vida útil.	Sustituya la batería recargable (consulte la sección “Sustitución de la batería recargable” del capítulo “Sustitución” y el capítulo “Solicitud de accesorios”).

Tärkeää

Lue tämä käyttöopas huolellisesti ennen robotin käyttöä ja säilytä opas myöhempää käyttöä varten. Lue oheiset turvaohjeet, ennen kuin käytät robottia.

Vaara

- Älä upota robottia tai verkkolaitetta veteen tai muuhun nesteeseen.
- Älä käytä robottia märällä lattialla tai paikoissa, joissa se voi kastua.
- Älä koskaan käytä robottia herkästi syttyvien aineiden päällä tai läheisyydessä äläkä anna sen imuroida tuhkaa, ennen kuin se on täysin jäähtynyt.
- Älä käytä robottia kylpyhuoneessa tai muissa kosteissa tiloissa.
- Älä kaada nesteitä robotin aukkoihin.

Varoitus

- Tarkista, että verkkolaitteen jännitemerkintä vastaa paikallista verkkojännitettä, ennen kuin kytket sen sähköverkkoon.
- Pistoke on irrotettava pistorasiasta ennen laitteen puhdistusta tai huoltoa.
- Älä käytä robottia, jos verkkolaite tai robotti on vahingoittunut tai jos robotista puuttuu osia.
- Jos verkkolaite on vahingoittunut, vaihdata se oman turvallisuutesi vuoksi Philipsin valtuuttamassa huoltoliikkeessä tai muulla ammattitaitoisella korjaajalla.
- Vaihda ladattava akku ainoastaan alkuperäisen tyyppiseen akkuun.
- Älä koskaan yritä korjata robottia itse.
- Tämä robotti on suunniteltu ainoastaan kotitalouksille sisäkäyttöön. Pidä kaikki ulos johtavat ovet suljettuina.
- Älä käytä robottia takan, suihkun tai uima-altaan läheisyydessä tai muissa vaarallisissa ympäristöissä.
- Tämä robotti on tarkoitettu vain kovien lattiapintojen imurointiin. Sen suorituskyky pehmeillä lattiapinnoilla saattaa olla heikompi.
- Laitetta voivat käyttää myös yli 8-vuotiaat lapset ja henkilöt, joiden fyysinen tai henkinen toimintakyky on rajoittunut tai joilla ei ole kokemusta tai tietoa laitteiden käytöstä, jos heitä on neuvottu laitteen turvallisesta käytöstä tai tarjolla on turvallisen käytön edellyttämä valvonta ja jos heille on kerrottu laitteeseen liittyvistä vaaroista.
- Älä anna lasten leikkiä laitteella.
- Lapset voivat tyhjentää pölysäiliön ja puhdistaa ja huoltaa robottia ainoastaan aikuisen valvonnassa.
- Pidä robotti lemmikkien ulottumattomissa. Älä anna lemmikkien istua tai seistä robotin päällä.

- Pidä löysät vaatteet, hiukset ja ruumiinosat etäällä robotin harjoista.
- Siivoa kaikki helposti hajoavat ja kevyet esineet lattialta ja varmista ettei robotti juutu kiinni kaihdinten tai verhojen naruihin.
- Älä anna robotin kulkea muiden laitteiden virtajohtojen tai muiden johtojen yli, sillä se voi aiheuttaa vaaran.
- Sammuta robotti vaaratilanteessa tai silloin, kun robotti toimii epätavallisesti tai siitä tulee outoa hajua.
- Vaurioiden välttämiseksi älä käytä robottia, jos suodatin ei ole pölysäiliössä tai se ei ole kunnolla paikallaan.
- Älä peitä robottia tai tuki tuuletusaukkoja robotin imuroidessa. Se saattaa aiheuttaa robotin ylikuumentumisen.
- Älä peitä korkeustunnistimia teipillä tai tarroilla ja puhdista ne säännöllisesti. Jos korkeustunnistimet on peitetty tai ne ovat likaiset, robotti saattaa pudota portaita alas.
- Älä säilytä robottia yli 60 °C:n tai alle -10 °C:n lämpötilassa.
- Älä käytä robottia huoneessa, jonka lämpötila on yli 45 °C.
- Älä polta tai pura akkua tai altista sitä yli 60 °C lämpötiloille. Ylikuumentunut akku voi räjähtää.

Varoitus

- Robotin pohjassa on kolme korkeustunnistinta, jotka havaitsevat korkeuserot, jotta robotti voisi välttää ne. Joissakin tapauksissa kotisi erityisolosuhteiden mukaan korkeustunnistimet eivät ehkä havaitse portaikkoa tai korkeuseroja ajoissa. Vältä käyttämästä robottia tällaisissa paikoissa tai valvo sen toimintaa huolellisesti.
- Kun robotti imuroi hienoa hiekkaa, kalkkia, sementtiä tai muita vastaavia aineita, suodattimen huokokset tukkeutuvat.
- Älä koske ladattavaan akkuun tai verkkolaitteeseen märin käsin.
- Käytä ainoastaan mukana toimitettua verkkolaitetta ja ladattavaa akkua robotin lataamiseen.
- Sammuta robotti aina ennen sen siirtämistä ja säilytykseen laittamista.
- Irrota ladattava akku robotista, jos et käytä sitä vähään aikaan. Säilytä irrotettua akkua kuivassa ja turvallisessa paikassa.
- Älä käytä robottia paksuilla tai hapsullisilla matoilla.
- Älä puhdista pölysäiliötä vedellä tai astianpesukoneessa.

Sähkömagneettiset kentät (EMF)

Tämä robotti vastaa kaikkia sähkömagneettisia kenttiä (EMF) koskevia standardeja. Jos laitetta käytetään oikein ja tämän käyttöohjeen ohjeiden mukaisesti, sen käyttäminen on turvallista tämänhetkisen tutkimustiedon perusteella.

Robotti**Johdanto**

Onnittelut robottipölynimurin hankinnasta. Tämä ohut ja älykäs robotti sopii oivallisesti huonekalujen alustojen imurointiin. Se imuroi pölyä, nukkaa ja karvoja lattialta sivuharjojensa ja tehokkaan imujärjestelmän avulla. Käynnistäminen on yksinkertaista yhdellä kytkimen napsautuksella. Tämän robotin avulla lattiasi pysyvät puhtaina joka päivä helposti.

Hyödynnä Philipsin tuki ja rekisteröi tuotteesi osoitteessa www.philips.com/welcome.

Yleiskuvaus (Kuva 1)

- 1 Pölysäiliön lokeron kansi
- 2 Yläilma-aukon ritilä
- 3 Pölysäiliön kansi
- 4 Siivilä
- 5 Pölysäiliö
- 6 Näyttö ja merkkivalot
- 7 Pölysäiliön lokero
- 8 Ladattava akku
- 9 Ladattavan akun paikka
- 10 Tuuletin
- 11 Sivuilma-aukon ritilä
- 12 Käynnistyskytkin
- 13 Liitäntä pienelle liittimelle
- 14 Puskuri
- 15 Puskuriliuska (vain FC8802)
- 16 Pieni liitin
- 17 Verkkolaite
- 18 Sivuharjat
- 19 Imuaukko
- 20 Pyörät
- 21 Pyörien suojukset
- 22 Alailma-aukon ritilä
- 23 Sivuharjojen akselit
- 24 Korkeustunnistimet
- 25 Etupyörä
- 26 Vaihtosivuharjat (vain mallissa FC8802)
- 27 Vaihtosuodatin (vain mallissa FC8802)

Robotin toiminta**Mitä robotti imuroi**

Tämä robotti sopii kodin lattioiden imurointiin.

Robotti sopii erityisesti kovien lattiapintojen, kuten puu-, laatta- tai linoleumilattioiden, imurointiin.

Pehmeiden lattiapintojen, kuten kokolattiamattojen tai mattojen, imurointi voi olla vaikeaa. Jos käytät robottia mattojen imurointiin, tarkkaile ensimmäisellä käyttökerralla robotin suoritumista.

Miten robotti imuroi**Puhdistusjärjestelmä**

Robotin 2-vaiheinen puhdistusjärjestelmä puhdistaa lattiat tehokkaasti.

- Kaksi sivuharjaa auttaa nurkkien ja seinän vierustojen imuroinnissa. Ne myös irrottavat liikaa lattiasta (Kuva 2).
- Robotin imuteho poimii irtonaisen lian ja kuljettaa sen imuaukon kautta pölysäiliöön (Kuva 3).

Imurointitavat

Robotin imurointimenetelmä on järjestelmällinen kolmen imurointikuvion yhdistelmä.

- 1 Suora reitti
- 2 Spiraalireitti
- 3 Seinien myötäinen reitti

Robotti seuraa näitä reittejä seuraavassa järjestyksessä:

- 1 Suora reitti, tämän jälkeen spiraalireitti (Kuva 4)
- 2 Seinien myötäinen reitti, tämän jälkeen spiraalireitti (Kuva 5)

Kun robotti on suorittanut reittiyhdistelmän loppuun, se jatkaa liikkumista suoraan. Robotti jatkaa imurointia näiden reittiyhdistelmien mukaisesti, kunnes akku tyhjenee tai se sammutetaan virtakytkimestä.

Miten robotti välttää portaita

Robotin pohjassa on kolme korkeustunnistinta.

- Korkeustunnistimet havaitsevat korkeuseroja, jotta robotti voisi välttää niitä. Joissakin tapauksissa kotisi erityisolosuhteiden mukaan korkeustunnistimet eivät ehkä havaitse portaikkoa tai korkeuseroja ajoissa. Vältä käyttämästä robottia tällaisissa paikoissa tai valvo sen toimintaa huolellisesti (Kuva 6).

Käyttöönotto

Sivuharjojen kiinnittäminen

- 1 Ota sivuharjat pois pakkauksesta.
- 2 Paina sivuharjat robotin pohjassa oleviin akseleihin (Kuva 7).

Huomautus: Varmista, että sivuharjat ovat kunnolla kiinni. Paina niitä akseliin, kunnes kuulet niiden napsahtavan paikoilleen.

Akun asettaminen

Akku on asetettava paikalleen ennen käyttöä.

- 1 Aseta robotti tasaiselle ja tukevalle pinnalle niin, että puskuri on sinua kohti.
- 2 Avaa pölysäiliön lokeron kansi painamalla lujasti sen uurrettuja kohtia (Kuva 8).
- 3 Liu'uta kansi irti robotista (Kuva 9).
- 4 Työnnä akun pistoke akkulokeron liitäntään.

Huomautus: Pistoke sopii liitäntään vain yhdellä tavalla: liittämällä koukun sivussa olevan ulokkeen liitäntään (Kuva 10).

- 5 Aseta akku paikalleen (Kuva 11).
- 6 Liu'uta pölysäiliön lokeron kantta niin että se naksahdaa paikalleen (Kuva 12).

Huomautus: Varmista, että kannen salvat liukuvat omiin reikiinsä robotin kuoreessa. Robotti ei toimi, ja pölysäiliön merkkivalo vilkkuu, jos kannen salvat eivät ole kunnolla paikoillaan (katso kohdan Robotin käyttäminen osaa Merkkivalot ja niiden merkitys).

Käyttöönoton valmistelu

Lataa akkua ainakin 4 tuntia joka kerralla, jotta akun suorituskyky pysyy hyvänä ja käyttöikä on pitkä. Täyteen ladatulla akulla voit imuroida noin 50 minuuttia kovia lattiapintoja.

Lataaminen

- 1 Varmista, että käynnistyskytkin on off-asennossa aloittaessasi robotin lataamisen.

- 2** Liitä verkkolaitteen pieni pistoke robotin pienen pistokkeen liitäntään. Liitä verkkolaite pistorasiaan (Kuva 13).
- 3** Kun akku latautuu, virran merkkivalo vilkkuu hitaasti (Kuva 14).
- 4** Kun akku on ladattu täyteen, virran merkkivalo sammuu.

Huomautus: On mahdollista, että käynnistyskytkin on on-asennossa latauksen aikana. Siinä tapauksessa robotti ei toimi, kun painat käynnistyskytkintä kerran uuden imurointikierroksen aloittamiseksi. Käynnistyskytkintä on painettava toistamiseen robotin käynnistämiseksi.

Robotin käyttäminen

Imurointiin valmistautuminen

- 1** Poista lattialta ennen robotin käynnistämistä lelut, lehdet, kengät ja muut irralliset esineet. Poista myös kaikenlaiset johdot ja verhojen tai kaihdinten narut lattialta.
- 2** Irrota pieni pistoke robotin liitännästä, jos se on vielä liitettynä (Kuva 15).

Huomautus: Robotti ei toimi verkkovirtaan liitettynä. Irrota siksi verkkolaite robotista ja verkkovirrasta aina ennen käyttöä.

Huomautus: Siirrä verkkolaite turvalliseen paikkaan aina ennen kuin käynnistät robotin.

- 3** Varmista, että pölysäiliö on tyhjä ja suodatin on kunnolla paikallaan.
- 4** Laita robotti lattialle alueelle, jolla on tarpeeksi vapaata tilaa.

Huomautus: Robotti on tarkoitettu kovien lattiapintojen imurointiin. Pysyttele lähetyvillä, kun robotti imuroi mattojen läheisyydessä, jotta näet miten se selviää.

Puhdistaminen

- 1** Käynnistä robotti painamalla käynnistyskytkintä (Kuva 16).

Varoitus: Varmista aina, että suodatin on paikallaan pölysäiliön sisällä. Robotin käyttäminen ilman suodatinta vahingoittaa moottoria.

Varoitus: Vältä robotin käyttämistä portaikon tai muun korkeuseron läheisyydessä tai valvo sen toimintaa huolellisesti. Kotisi erityisolosuhteiden mukaan pohjan korkeustunnistimet eivät ehkä havaitse portaikkoa tai korkeuseroja ajoissa.

- 1** Virran merkkivalo palaa jatkuvasti imuroinnin aikana (Kuva 17).

- 2** Robotti imuroi lattiaa, kunnes akku tyhjenee tai robotti sammutetaan virtapainikkeesta.

Huomautus: Robotti seuraa määriteltyjä imurointireittejä. Lisätietoja kohdan Miten robotti toimii osassa Miten robotti imuroi.

Huomautus: Jos akku tyhjenee imuroinnin aikana, virran merkkivalo vilkkuu nopeasti ja kaksi äänimerkkiä kuuluu. Lataa robotti imuroinnin jatkamiseksi (katso kohdan Käyttöönotto osaa Lataaminen) (Kuva 14).

Merkkivalot ja niiden merkitys

Robotin näytössä on kolme ilmaisinta: virran merkkivalo, pölysäiliön merkkivalo ja varoitusmerkkivalo. Seuraavassa taulukossa selitetään näiden merkitykset.

Merkkivalo	Merkitys
Virran merkkivalo palaa yhtäjaksoisesti.	Robotti imuroi.
Virran merkkivalo vilkkuu hitaasti.	Robotti latautuu.
Virran merkkivalo vilkkuu nopeasti ja robotti antaa kaksi äänimerkkiä minuutin välein.	Ladattava akku on tyhjä.
Pölysäiliön merkkivalo palaa yhtäjaksoisesti.	Pölysäiliön kansi puuttuu. Pölysäiliö ei ole paikallaan.
Varoitusmerkkivalo vilkkuu nopeasti ja robotti antaa kaksi äänimerkkiä minuutin välein.	Robotti käynnistettiin, kun sitä ei ollut asetettu lattialle tai se ei ollut tasaisella alustalla. Robotin puskuri on jumissa. Pyörä tai sivuharja on jumissa.

Puhdistus ja hoito

Pistoke on irrotettava pistorasiasta ennen laitteen puhdistusta tai huoltoa.

Pölysäiliön tyhjentäminen ja puhdistaminen

Robotti irrottaa likaa ja pölyä lattiasta sivuharjoillaan ja kerää sen pölysäiliöön. Parhaan tuloksen saat tyhjentämällä ja puhdistamalla pölysäiliön jokaisen käyttökerran jälkeen.

- 1 Varmista, että käynnistyskytkin on off-asennossa.
- 2 Aseta robotti tasaiselle ja tukevalle pinnalle niin, että puskuri on sinua kohti.
- 3 Avaa pölysäiliön lokeron kansi painamalla lujasti sen uurrettuja kohtia. Liu'uta kansi sitten irti robotista (Kuva 18).
- 4 Nosta pölysäiliö pois paikaltaan (Kuva 19).

Huomautus: Kun poistat pölysäiliön tai laitat sen takaisin, varo vahingoittamasta moottorin tuulettimen lapoja.

- 5 Irrota varovasti pölysäiliön kansi ja poista suodatin (Kuva 20).
- 6 Ravista pölysäiliö tyhjäksi roska-astian yllä (Kuva 21).
- 7 Jos pölysäiliö on likainen, puhdista se pehmeällä harjalla (esim. hammasharjalla) tai liinalla (Kuva 22).

Varoitus: Älä puhdista pölysäiliötä tai suodatinta vedellä tai astianpesukoneessa.

- 8 Jos suodatin on likainen, puhdista se pehmeällä harjalla (esim. hammasharjalla) (Kuva 23).
- 9 Laita suodatin takaisin pölysäiliöön ja kansi pölysäiliön päälle (Kuva 24).
- 10 Laita pölysäiliö takaisin paikalleen (Kuva 25).
- 11 Liu'uta pölysäiliön lokeron kantta niin että se naksahda paikalleen.

Varoitus: Varmista aina, että suodatin on paikallaan pölysäiliön sisällä. Robotin käyttäminen ilman suodatinta vahingoittaa moottoria.

Imuaukon, pyörien ja korkeustunnistimien puhdistaminen

Ajan myötä robotin pohjan imuaukon ympärille, pyöriin ja korkeustunnistin voi kertyä pölyä ja nukkaa. Robotin imurointiteho pysyy hyvänä, kun puhdistat imuaukon, pyörät ja korkeustunnistimet aika ajoin.

- 1 Varmista, että käynnistyskytkin on off-asennossa.
- 2 Aseta robotti ylösalaisin tasaiselle alustalle.
- 3 Käytä pehmeää harjaa (esim. hammasharjaa) pölyn ja nukan irrottamiseen imuaukosta (Kuva 26).
- 4 Irrota pöly ja nukka harjalla myös etu- ja sivupyöristä.
- 5 Puhdista korkeustunnistimet pölystä ja nukasta vanupuikolla (Kuva 27).

Huomaus: Korkeustunnistimet on tärkeää puhdistaa säännöllisesti. Jos korkeustunnistimet ovat likaiset, robotti ei ehkä havaitse korkeuseroja.

Sivuharjojen puhdistaminen

Ajan myötä nukkaa, karvoja ja langanpätkiä kertyy sivuharjojen akselisiin. Puhdista sivuharjat ja niiden akselit aika ajoin, jotta ne pysyvät toimintakunnossa.

- 1 Varmista, että käynnistyskytkin on off-asennossa.
- 2 Aseta robotti ylösalaisin tasaiselle alustalle.
- 3 Tartu toisen sivuharjan harjaksiin (Kuva 28).
- 4 Irrota sivuharja akselistä vetämällä sitä ylöspäin (Kuva 29).
- 5 Irrota nukka, karvat ja langanpätkät akselistä ja sivuharjasta pehmeällä harjalla (esim. hammasharjalla) tai liinalla (Kuva 30).
- 6 Työnnä sivuharja takaisin akseliin kiinni (Kuva 31).
- 7 Puhdista toinenkin akseli ja sivuharja vaiheiden 2–5 mukaisesti.

Säilytys

- 1 Katkaise robotista virta asettamalla käynnistyskytkin OFF-asentoon.
- 2 Tyhjennä pölysäiliö ja puhdista suodatin (katso kohta Puhdistus ja hoito).
- 3 Irrota sivuharjat akseleistaan.
- 4 Säilytä robottia kuivassa paikassa yli 15 °C:n lämpötilassa.

Huomaus: Kun robottia ei ole käytetty pitkään aikaan, se täytyy ladata ennen käynnistämistä.

Varaosat

Suodattimen vaihto

Vaihda suodatin, jos sitä ei voi enää puhdistaa kunnolla.

- 1 Varmista, että käynnistyskytkin on off-asennossa.
- 2 Irrota pölysäiliö robotista (katso Puhdistus ja hoito -luvun Pölysäiliön tyhjentäminen ja puhdistaminen -osan vaiheita 2–4).
- 3 Nosta pölysäiliön kansi varovasti irti ja poista vanha suodatin. Tyhjennä pölysäiliö (Kuva 32).
- 4 Laita uusi suodatin pölysäiliöön ja kansi pölysäiliön päälle (Kuva 33).

- 5** Laita pölysäiliö ja lokeron kansi takaisin paikoilleen (katso Puhdistus ja hoito -luvun Pölysäiliön tyhjentäminen ja puhdistaminen -osan vaiheita 10 ja 11).

Sivuharjojen vaihtaminen

Vaihda sivuharjat ajoittain, jotta siivousteho pysyy hyvänä.

Huomautus: Vaihda sivuharjat aina kun niissä näkyy kulumisen merkkejä. Molemmat sivuharjat on suositeltavaa vaihtaa samanaikaisesti.

- 1** Varmista, että käynnistyskytkin on off-asennossa.
- 2** Aseta robotti ylösalaisin tasaiselle alustalle.
- 3** Tartu toisen sivuharjan harjaksiin ja vedä se irti akselistasta (Kuva 29).
- 4** Työnnä uusi sivuharja akseliin kiinni (Kuva 31).
- 5** Vaihda toinenkin sivuharja vaiheiden 3 ja 4 mukaisesti.

Akun vaihtaminen

Vaihda akku, kun sitä ei voi enää ladata tai kun se tyhjenee nopeasti.

- 1** Anna robotin käydä kunnes akku on täysin tyhjä ennen kuin poistat ja hävität sen.
- 2** Jos pieni pistoke on vielä robotin liitännässä, irrota se. Varmista, että käynnistyskytkin on off-asennossa (Kuva 34).
- 3** Irrota pölysäiliön lokeron kansi (katso kohdan Käyttöönotto osan Akun asettaminen vaiheita 1–3).
- 4** Irrota vanha akku ja vedä sen pistoke irti liitännästä (Kuva 35).
- 5** Aseta uusi akku paikalleen ja laita pölysäiliön lokeron kansi takaisin paikalleen (katso kohdan Käyttöönotto osan Akun asettaminen vaiheita 4–6).

Tarvikkeiden tilaaminen

Voit ostaa laitteen lisäosia osoitteesta **www.shop.philips.com/service**. Jos lisäosien ostamisessa on hankaluuksia, ota yhteys Philipsin maakohtaiseen asiakaspalveluun. Yhteystiedot ovat takuulehtisessä.

Ympäristöasiaa

- Akku sisältää ympäristölle haitallisia aineita. Vie käytetty akku valtuutettuun kierrätyspisteeseen. Varmista, että akku on täysin tyhjä, kun hävität sen. Akun varauksen voi purkaa antamalla robotin käydä, kunnes akku on täysin tyhjä. Poista akku aina ennen robotin hävittämistä ja vie se valtuutettuun kierrätyspisteeseen (Kuva 36).
- Älä hävitä robottia tavallisen talousjätteen mukana vaan toimita se valtuutettuun kierrätyspisteeseen. Näin autat vähentämään ympäristölle aiheutuvia haittavaikutuksia (Kuva 37).

Takuu ja huolto

Jos haluat lisätietoja tai laitteen suhteen on ongelmia, käy Philipsin Internet-sivuilla osoitteessa **www.philips.com/support** tai ota yhteys Philipsin asiakaspalveluun. Puhelinnumero on takuulehtisessä. Robotti on suunniteltu ja kehitetty tarkkaan. Jos laite kuitenkin tarvitsee huoltoa, Philipsin asiakaspalvelu auttaa järjestämään tarvittavan huollon mahdollisimman nopeasti ja vaivattomasti. Jos maassasi ei ole kuluttajapalvelukeskusta, ota yhteys paikalliseen Philips-jälleenmyyjään.

Takuun rajoitukset

- Akun takuu on rajoitettu 6 kuukauteen.

Vianmääritys

Tähän osaan on koottu tavallisimmat laitteen käytössä ilmenevät ongelmat. Ellet löydä ongelmaasi ratkaisua seuraavista tiedoista, lue osoitteesta www.philips.com/support vastauksia usein kysyttyihin kysymyksiin tai ota yhteys maasi asiakaspalveluun.

Ongelma	Syy	Ratkaisu
Robotti ei aloita imurointia, kun painan käynnistyskytkintä.	Ladattava akku on tyhjä.	Lataa akku (katso kohdan Käyttöönoton valmistelu osaa Lataaminen).
	Pieni pistoke on edelleen kiinni robotin liitännässä.	Robotti ei toimi verkkovirralla. Se toimii ainoastaan akun virralla. Irrota verkkolaite aina robotista ja verkkovirrasta ennen käyttöä.
Robotti ei toimi, ja pölysäiliön merkkivalo palaa jatkuvasti.	Pölysäiliön lokeron kansi ei ole paikallaan tai sitä ei ole suljettu kunnolla.	Jos pölysäiliön lokeron kansi ei ole paikallaan tai sitä ei ole suljettu kunnolla, robotti ei turvallisuusyistä käynnisty. Varmista, että pölysäiliön lokeron kansi on kunnolla kiinni (katso kohdan Käyttöönotto osaa Akun asettaminen).
	Pölysäiliö ei ole paikallaan.	Aseta pölysäiliö kunnolla lokeroonsa. Varmista, että pölysäiliön lokeron kansi on kunnolla kiinni.
Robotti alkaa liikkua taaksepäin imuroinnin aikana tai heti käynnistämisen jälkeen. Varoitusmerkkivalo vilkkuu nopeasti.	Robotin puskuri on jumissa.	Jos robotti onnistuu vapauttamaan puskurinsa liikkumalla taaksepäin, varoitusmerkkivalo lopettaa vilkkumisen ja robotti alkaa imuroida normaalisti. Jos robotti ei saa vapautettua puskuriaan, sammuta se ja nosta sitä niin että robotti pääsee taas vapaasti liikkumaan. Käynnistä robotti sitten uudelleen.
Varoitusmerkkivalo vilkkuu nopeasti.	Toinen tai molemmat pyöristä on jumissa.	Sammuta robotti käynnistyskytkimestä. Poista pyörän kiinnikkeisiin tarttunut nukka, karvat, langanpätkät tai johto.
	Toinen tai molemmat sivuharjoista on jumissa.	Puhdista sivuharjat (katso kohdan Puhdistus ja hoito osaa Sivuharjojen puhdistaminen).
	Puskuri on jumissa.	Sammuta robotti käynnistyskytkimestä. Nosta robottia niin, että puskuri vapautuu.
	Robottia nostettiin imuroinnin aikana.	Sammuta robotti käynnistyskytkimestä. Laita robotti lattialle. Paina käynnistyskytkintä, jotta robotti voi jatkaa imurointia.

Ongelma	Syy	Ratkaisu
Robotti ei imuroi kunnolla.	Toisen tai molempien sivuharjojen harjakset ovat taipuneita.	Vaihda sivuharjat (katso kohtien Varaosat ja Tarvikkeiden tilaaminen osia Sivuharjojen vaihtaminen).
	Pölysäiliön suodatin on likainen.	Puhdista pölysäiliön suodatin pehmeällä harjalla (katso kohdan Puhdistus ja hoito osaa Pölysäiliön tyhjentäminen ja puhdistaminen)
		Jos suodatin ei puhdistu harjaamalla, vaihda se uuteen (katso kohdan Varaosat osaa Suodattimen vaihtaminen ja kohtaa Tarvikkeiden tilaaminen).
	Pohjan imuaukko on tukossa.	Puhdista imuaukko (katso kohdan Puhdistus ja hoito osaa Imuaukon, pyörien ja korkeustunnistimien puhdistaminen).
	Etupyörään on kertynyt karvoja tai muuta likaa.	Puhdista etupyörä (katso kohdan Puhdistus ja hoito osaa Imuaukon, pyörien ja korkeustunnistimien puhdistaminen).
	Robotti imuroi mustaa lattiaa, joka laukaisee korkeustunnistimet. Tästä syystä robotti liikkuu epätyypillistä reittiä.	Katso lisätietoja osoitteesta www.philips.com/support tai ota yhteys Philipsin asiakaspalveluun.
	Robotti imuroi lattiapintaa, joka heijastaa vahvasti auringonvaloa. Se laukaisee korkeustunnistimet, ja robotti liikkuu epätyypillistä reittiä.	Estä auringonvalon pääsy huoneeseen sulkemalla verhot.
Akkua ei voi enää ladata tai sen lataus purkautuu nopeasti.	Akun käyttöikä on lopussa.	Vaihda akku (katso kohdan Varaosat osaa Akun vaihtaminen ja kohtaa Tarvikkeiden tilaaminen).

Important

Lisez attentivement ce mode d'emploi avant d'utiliser le robot et conservez-le pour un usage ultérieur. Lisez tous les avertissements et déclarations de sécurité avant d'utiliser le robot.

Danger

- N'immergez en aucun cas le robot ou l'adaptateur dans l'eau ni dans tout autre liquide.
- N'utilisez pas le robot sur des sols mouillés ou dans des zones où il risquerait d'entrer en contact avec de l'eau ou d'être immergé.
- Ne laissez jamais le robot fonctionner sur ou à proximité de substances inflammables et ne le laissez pas aspirer des cendres tant qu'elles ne sont pas froides.
- N'utilisez pas le robot dans un environnement humide tel qu'une salle de bain.
- Ne versez pas de liquides dans les ouvertures du robot.

Avertissement

- Avant de brancher l'adaptateur, vérifiez que la tension indiquée sur ce dernier correspond à la tension du secteur.
- La fiche doit être retirée de la prise avant le nettoyage ou l'entretien de l'appareil.
- N'utilisez pas le robot si l'adaptateur ou le robot lui-même est endommagé, ou si le robot n'est pas complet.
- Si l'adaptateur est endommagé, il doit être remplacé par Philips, un Centre Service Agréé ou un technicien qualifié afin d'éviter tout accident.
- Remplacez exclusivement la batterie rechargeable par une batterie de même type.
- N'essayez jamais de réparer le robot vous-même.
- Ce robot est uniquement destiné à un usage domestique en intérieur. Maintenez toutes les portes donnant sur l'extérieur fermées.
- N'utilisez pas le robot dans des zones à risque : à proximité d'une cheminée, d'une douche ou d'une piscine, par exemple.
- Ce robot est uniquement destiné à nettoyer les sols durs. Ses performances sur sols textiles peuvent être limitées.
- Cet appareil peut être utilisé par les enfants à partir de 8 ans et par des personnes aux capacités physiques, sensorielles ou mentales réduites ou qui ont un manque d'expérience et de connaissances s'ils ont reçu des instructions quant à l'utilisation sécurisée de l'appareil ou qu'ils sont supervisés pour une utilisation sécurisée et s'ils ont pris connaissance des dangers encourus.
- Ne laissez pas les enfants jouer avec l'appareil.
- Les enfants ne doivent vider le compartiment à poussière et nettoyer ou entretenir le robot que sous le contrôle d'un adulte.
- Éloignez les animaux du robot. Ne laissez pas les animaux monter ou s'asseoir sur le robot.

- Tenez les vêtements, cheveux ou parties du corps à distance des brossettes du robot.
- Retirez tous les objets légers et fragiles posés au sol, et veillez à ce que les cordons des rideaux ou des stores ne puissent pas être pris dans le robot.
- Ne laissez pas le robot passer sur le cordon d'alimentation d'autres appareils ou sur un câble quelconque afin d'éviter tout accident.
- Éteignez le robot en cas de danger ou si celui-ci se comporte anormalement ou dégage une odeur inhabituelle.
- Pour éviter tous dommages, n'utilisez pas le robot si le filtre n'est pas présent dans le compartiment à poussière ou n'a pas été placé correctement dans le compartiment à poussière.
- Ne recouvrez pas le robot et ne bloquez pas les ouvertures de ventilation lorsque le robot est en cours de fonctionnement. Ceci pourrait entraîner la surchauffe du robot.
- Ne placez aucun adhésif ou autocollant sur les capteurs de chute et veillez à nettoyer les capteurs de chute régulièrement. Si les capteurs de chute sont occultés ou sales, le robot peut tomber dans les escaliers.
- Ne stockez pas le robot à des températures supérieures à 60°C ou inférieures à -10°C.
- N'utilisez pas le robot dans une pièce dont la température est supérieure à 45°C.
- La batterie rechargeable ne doit pas être incinérée, démontée ou exposée à des températures supérieures à 60 °C. En cas de surchauffe, un risque d'explosion de la batterie existe.

Attention

- Le robot est équipé de trois capteurs de chute sur le dessous. Ces capteurs de chute servent à détecter et à éviter les différences de hauteur. Dans certains cas, selon les conditions spécifiques de votre intérieur, il se peut que les capteurs de chute ne détectent pas à temps un escalier ou une autre différence de hauteur. Évitez donc d'utiliser le robot dans ces situations ou surveillez-le avec attention.
- Lorsque vous utilisez le robot pour aspirer du sable fin, de la chaux, de la poussière de ciment ou d'autres substances de ce type, les pores du filtre se bouchent.
- Ne touchez pas la batterie rechargeable ou l'adaptateur avec les mains humides.
- Utilisez exclusivement l'adaptateur et la batterie rechargeable fournis pour charger le robot.
- Éteignez toujours le robot avant de le déplacer ou de le ranger.
- Si vous n'utilisez pas le robot pendant une période prolongée, retirez la batterie. Rangez la batterie rechargeable dans un endroit sûr et sec si vous la retirez.
- N'utilisez pas le robot sur des moquettes épaisses ou des tapis avec des pompons.

- Ne nettoyez pas le compartiment à poussière avec de l'eau ou dans le lave-vaisselle.

Champs électromagnétiques (CEM)

Ce robot est conforme à toutes les normes relatives aux champs électromagnétiques (CEM). Il répond aux règles de sécurité établies sur la base des connaissances scientifiques actuelles s'il est manipulé correctement et conformément aux instructions de ce mode d'emploi.

Votre robot

Introduction

Félicitations ! Vous venez de faire l'acquisition de ce robot-aspirateur. Ce robot ultraplat et intelligent est idéal pour le nettoyage sous les meubles. Ses brossettes latérales et son puissant système d'aspiration lui permettent d'éliminer poussières, peluches et cheveux. Il est simple à utiliser, il vous suffit d'appuyer sur un interrupteur. Ce robot vous propose une façon intelligente et facile de nettoyer vos sols sans effort.

Pour bénéficier pleinement de l'assistance Philips, enregistrez votre produit sur le site www.philips.com/welcome.

Aperçu (fig. 1)

- 1 Couvercle du compartiment à poussière
- 2 Grille de ventilation supérieure
- 3 Couvercle du compartiment à poussière
- 4 Filtre
- 5 Compartiment à poussière
- 6 Affichage avec voyants
- 7 Compartiment à poussière
- 8 Batterie rechargeable
- 9 Espace de la batterie rechargeable
- 10 Ventilateur
- 11 Grille de ventilation latérale
- 12 Bouton marche/arrêt
- 13 Prise pour petite fiche
- 14 Protection
- 15 Languette de protection (FC8802 uniquement)
- 16 Petite fiche
- 17 Adaptateur secteur
- 18 Brossettes latérales
- 19 Orifice d'aspiration
- 20 Roulettes
- 21 Caches de roue
- 22 Grille de ventilation inférieure
- 23 Axes des brossettes latérales
- 24 Capteurs de chute
- 25 Roue avant
- 26 Brossettes latérales de rechange (FC8802 uniquement)
- 27 Filtre de rechange (FC8802 uniquement)

Fonctionnement de votre robot

Ce que nettoie votre robot

Ce robot dispose de fonctionnalités qui en font l'appareil approprié pour nettoyer les sols de votre maison. Le robot est spécialement conçu pour nettoyer les sols durs, tels que les sols en parquet, en lino ou carrelés. Il peut rencontrer des problèmes pour nettoyer les sols textiles, tels que des moquettes ou

des tapis. Si vous utilisez le robot sur de la moquette ou un tapis, veuillez rester à proximité la première fois pour voir si le robot s'adapte à ce type de sol.

Comment fonctionne votre robot

Système de nettoyage

Le robot présente un système de nettoyage en 2 étapes pour nettoyer vos sols efficacement.

- Les deux brossettes latérales permettent au robot de nettoyer les angles ainsi que le long des murs. Elles permettent également de décoller la poussière du sol (fig. 2).
- La puissance d'aspiration du robot aspire les saletés et les conduit via l'orifice d'aspiration jusqu'au compartiment à poussière (fig. 3).

Mouvements d'aspiration

Le robot utilise un nettoyage systématique qui consiste en trois mouvements d'aspiration.

- 1 Mouvement rectiligne
- 2 Mouvement en spirale
- 3 Déplacement le long des murs

Le robot effectue ces mouvements dans l'ordre suivant :

- 1 Un mouvement rectiligne, suivi d'un mouvement en spirale (fig. 4)
- 2 Un déplacement le long des murs, suivi d'un mouvement en spirale (fig. 5)

Lorsque le robot a terminé cette séquence de mouvements, il recommence à se déplacer en lignes droites. Le robot continue à utiliser cette séquence de mouvements pour nettoyer la pièce jusqu'à ce que la batterie rechargeable soit vide ou qu'il soit éteint manuellement.

Comment votre robot est-il capable d'éviter les escaliers ?

Le robot est équipé de trois capteurs de chute sur le dessous.

- Ces capteurs de chute servent à détecter et à éviter les différences de hauteur. Dans certains cas, selon les conditions spécifiques de votre intérieur, il se peut que les capteurs de chute ne détectent pas à temps un escalier ou une autre différence de hauteur. Évitez donc d'utiliser le robot dans ces situations ou surveillez-le avec attention (fig. 6).

Avant la première utilisation

Montage des brossettes latérales

- 1 Déballez les brossettes latérales.
- 2 Poussez les brossettes latérales sur les axes situés en dessous du robot (fig. 7).

Remarque : Assurez-vous de fixer correctement les brossettes latérales. Enfoncez-les sur l'axe jusqu'à ce que vous entendiez un clic. Elles sont alors verrouillées.

Insertion de la batterie rechargeable

Vous devez insérer la batterie rechargeable avant toute utilisation.

- 1 Placez le robot sur une surface stable et plane devant vous, le pare-chocs orienté vers vous.
- 2 Appuyez fermement sur les deux zones striées du couvercle du compartiment à poussière pour le déverrouiller (fig. 8).
- 3 Faites glisser le couvercle du robot pour le retirer (fig. 9).
- 4 Poussez la fiche de la batterie rechargeable sur le connecteur dans l'espace de la batterie rechargeable.

Remarque : La fiche ne s'insère dans le connecteur que dans un sens : avec la languette sur le côté du crochet sur le connecteur (fig. 10).

- 5 Placez la batterie rechargeable dans l'espace de la batterie rechargeable (fig. 11).

- 6 Faites glisser le couvercle du compartiment à poussière pour le replacer sur le robot jusqu'à ce qu'il s'enclenche (fig. 12).

Remarque : Assurez-vous que les deux loquets du couvercle s'insèrent dans les trous appropriés dans le corps du robot. Le robot ne fonctionne pas et le voyant du compartiment à poussière clignote lorsque les loquets du couvercle ne sont pas insérés correctement (voir le chapitre « Utilisation de votre robot », section « Voyants et significations »).

Avant utilisation

Chargez la batterie pendant au moins 4 heures à chaque fois, pour garantir des performances optimales de la batterie rechargeable et lui assurer une longue durée de vie. Une batterie complètement chargée vous offre une durée de nettoyage d'environ 50 minutes sur sols durs.

Charge

- 1 Veillez à ce que le bouton marche/arrêt soit en position « arrêt » lorsque vous commencez à charger le robot.
- 2 Insérez la petite fiche de l'adaptateur dans la prise correspondante sur le robot. Branchez l'adaptateur sur une prise secteur (fig. 13).
- 3 Lorsque la batterie rechargeable est en charge, le voyant de la batterie clignote lentement (fig. 14).
- 4 Lorsque la batterie rechargeable est entièrement chargée, le voyant de la batterie s'éteint.

Remarque : Il est possible que le bouton marche/arrêt soit toujours en position « marche » lors de la charge. Dans ce cas, le robot ne fonctionnera pas lorsque vous appuyerez une fois sur le bouton marche/arrêt pour commencer une nouvelle séance de nettoyage. Vous devez appuyer une deuxième fois sur le bouton marche/arrêt pour allumer le robot.

Utilisation de votre robot

Préparation du nettoyage

- 1 Avant d'allumer le robot, débarrassez le sol des objets qui traînent, tels que les jouets, magazines et chaussures, ainsi que des cordons d'alimentation, des fils et des cordons de rideaux ou de stores.
- 2 Retirez la petite fiche de la prise sur le robot si elle est toujours insérée (fig. 15).

Remarque : Le robot ne fonctionne pas lorsqu'il est branché sur le secteur. Par conséquent, débranchez toujours l'adaptateur du robot et du secteur avant toute utilisation.

Remarque : Rangez toujours l'adaptateur en lieu sûr avant d'allumer le robot.

- 3 Assurez-vous que le compartiment à poussière est vide et que le filtre est installé correctement.
- 4 Posez le robot par terre et laissez suffisamment d'espace libre tout autour.

Remarque : Le robot est destiné à nettoyer les sols durs. Restez à proximité lorsque le robot nettoie près de moquettes ou de tapis pour voir comment il se débrouille.

Nettoyage

- 1 Allumez le robot à l'aide du bouton marche/arrêt (fig. 16).

Attention : Assurez-vous que le filtre est présent à l'intérieur du compartiment à poussière. Si vous utilisez le robot sans filtre dans le compartiment à poussière, cela risque d'endommager le moteur.

Attention : Évitez d'utiliser le robot près d'un escalier ou une autre différence de hauteur, ou surveillez-le avec attention. Selon les conditions spécifiques de votre intérieur, il se peut que les capteurs de chute sur le dessous ne détectent pas à temps un escalier ou une autre différence de hauteur.

▮ Le voyant de la batterie s'allume de manière continue lors du nettoyage (fig. 17).

2 Le robot nettoie les sols jusqu'à ce que la batterie rechargeable soit faible ou jusqu'à ce qu'il soit éteint manuellement.

Remarque : Le robot suit les mouvements de nettoyage prédéfinis. Voir le chapitre « Fonctionnement de votre robot », section « Comment fonctionne votre robot » pour plus d'informations.

Remarque : Si la batterie s'épuise au cours du nettoyage, le voyant de la batterie clignote rapidement et deux bips se font entendre. Rechargez le robot pour poursuivre le nettoyage (voir le chapitre « Avant l'utilisation », section « Charge ») (fig. 14).

Voyants et significations

Le robot affiche trois voyants : le voyant de la batterie, le voyant du compartiment à poussière et le voyant d'avertissement. Le tableau ci-dessous explique la signification de ces voyants.

Voyant	Signification
Le voyant de la batterie s'allume de manière continue.	Le robot est en cours de fonctionnement.
Le voyant de la batterie clignote lentement.	Le robot est en charge.
Le voyant de la batterie clignote rapidement et le robot émet deux bips toutes les minutes.	La batterie rechargeable est vide.
Le voyant du compartiment à poussière s'allume de manière continue.	Le couvercle du compartiment à poussière est manquant.
	Le compartiment à poussière n'est pas présent.
Le voyant d'avertissement clignote rapidement et le robot émet deux bips toutes les minutes.	Le robot a été allumé alors qu'il n'était pas à plat au sol ou ailleurs qu'au sol.
	Le pare-chocs du robot est coincé.
	Une roue ou une brosse latérale est coincée.

Nettoyage et entretien

La fiche doit être retirée de la prise avant le nettoyage ou l'entretien de l'appareil.

Vidage et nettoyage du compartiment à poussière

Le robot détache les saletés et la poussière du sol avec ses brossettes latérales et les collecte dans le compartiment à poussière. Pour des résultats optimaux, nous vous conseillons de vider le compartiment à poussière après chaque utilisation.

1 Vérifiez que le bouton marche/arrêt est bien en position d'arrêt.

2 Placez le robot sur une surface stable et plane devant vous, le pare-chocs orienté vers vous.

3 Appuyez fermement sur les deux zones striées du couvercle du compartiment à poussière pour le déverrouiller. Puis faites glisser le couvercle du robot pour le retirer (fig. 18).

4 Retirez le compartiment à poussière de son logement (fig. 19).

Remarque : Lorsque vous retirez ou réinsérez le compartiment à poussière, veillez à ne pas endommager les lames du ventilateur du moteur.

5 Soulevez avec précaution le couvercle du compartiment à poussière et retirez le filtre (fig. 20).

6 Secouez le compartiment à poussière au-dessus d'une poubelle pour le vider (fig. 21).

7 Si le compartiment à poussière est sale, nettoyez-le avec une brosse à poils doux (par exemple une brosse à dents) ou un chiffon (fig. 22).

Attention : Ne nettoyez pas le compartiment à poussière ni le filtre avec de l'eau ou dans le lave-vaisselle.

8 Si le filtre est sale, nettoyez-le avec une brosse à poils doux (par exemple une brosse à dents) (fig. 23).

9 Remplacez le filtre dans le compartiment à poussière, puis remplacez le couvercle sur le compartiment à poussière (fig. 24).

10 Remplacez le compartiment à poussière dans son logement (fig. 25).

11 Faites glisser le couvercle du compartiment à poussière pour le replacer sur le robot jusqu'à ce qu'il s'enclenche.

Attention : Assurez-vous que le filtre est présent à l'intérieur du compartiment à poussière. Si vous utilisez le robot sans filtre dans le compartiment à poussière, cela risque d'endommager le moteur.

Nettoyage de l'orifice d'aspiration, des roues et des capteurs de chute

Après un certain temps, la poussière et les peluches peuvent s'accumuler autour de l'orifice d'aspiration, des roues et des capteurs de chute sur le dessous du robot. Pour conserver de bonnes performances de nettoyage, vous devez nettoyer régulièrement l'orifice d'aspiration, les roues et les capteurs de chute.

1 Vérifiez que le bouton marche/arrêt est bien en position d'arrêt.

2 Placez le robot à l'envers sur une surface plane.

3 Utilisez une brosse à poils doux (par exemple une brosse à dents) pour éliminer la poussière ou les peluches de l'orifice d'aspiration (fig. 26).

4 Utilisez également cette brosse pour éliminer la poussière ou les peluches des roues avant et latérales.

5 Nettoyez les capteurs de chute avec un coton-tige pour éliminer la poussière et les peluches (fig. 27).

Remarque : Il est important de nettoyer les capteurs de chute régulièrement. Si les capteurs de chute sont sales, il se peut que le robot ne détecte pas les différences de hauteur.

Nettoyage des brossettes latérales

Après un certain temps, les peluches, les poils et les fils commencent à s'accumuler autour des axes des brossettes latérales. Pour garantir un fonctionnement correct, nettoyez régulièrement les brossettes latérales et les axes.

- 1 Vérifiez que le bouton marche/arrêt est bien en position d'arrêt.
- 2 Placez le robot à l'envers sur une surface plane.
- 3 Saisissez l'une des brossettes latérales par ses poils (fig. 28).
- 4 Tirez la brossette latérale vers le haut pour la retirer de l'axe (fig. 29).
- 5 Retirez les peluches, les poils et les fils de l'axe et de la brossette latérale avec une brosse douce (par exemple une brosse à dents) ou un chiffon (fig. 30).
- 6 Repoussez la brossette latérale sur l'axe (fig. 31).
- 7 Répétez les étapes 2 à 5 pour l'autre axe et l'autre brossette latérale.

Rangement

- 1 Éteignez le robot en réglant le bouton marche/arrêt sur la position « off ».
- 2 Videz le compartiment à poussière et nettoyez le filtre (voir chapitre « Nettoyage et entretien »).
- 3 Retirez les brossettes latérales de leurs axes.
- 4 Rangez le robot dans un lieu sec, à une température d'au moins 15°C.

Remarque : Après une période longue de stockage, chargez toujours le robot avant de l'allumer.

Remplacement

Remplacement du filtre

Remplacez le filtre si vous ne parvenez plus à le nettoyer correctement.

- 1 Vérifiez que le bouton marche/arrêt est bien en position d'arrêt.
- 2 Retirez le compartiment à poussière du robot (voir les étapes 2 à 4 de la section « Vidage et nettoyage du compartiment à poussière » au chapitre « Nettoyage et entretien »).
- 3 Soulevez avec précaution le couvercle du compartiment à poussière et retirez l'ancien filtre. Videz le compartiment à poussière (fig. 32).
- 4 Placez le nouveau filtre dans le compartiment à poussière et replacez le couvercle sur le compartiment à poussière (fig. 33).
- 5 Remplacez le compartiment à poussière et le couvercle du logement (voir les étapes 10 et 11 de la section « Vidage et nettoyage du compartiment à poussière » au chapitre « Nettoyage et entretien »).

Remplacement des brossettes latérales

Après un certain temps, remplacez les brossettes latérales pour garantir des résultats de nettoyage corrects.

Remarque : Remplacez toujours les brossettes latérales lorsque vous remarquez des signes d'usure. Nous vous conseillons également de toujours remplacer les deux brossettes latérales en même temps.

- 1 Vérifiez que le bouton marche/arrêt est bien en position d'arrêt.

- 2 Placez le robot à l'envers sur une surface plane.
- 3 Saisissez une brosse latérale par ses poils et retirez-la de l'axe (fig. 29).
- 4 Poussez la brosse latérale neuve sur l'axe (fig. 31).
- 5 Répétez les étapes 3 et 4 pour l'autre brosse latérale.

Remplacement de la batterie rechargeable

Remplacez la batterie rechargeable lorsque vous ne pouvez plus la recharger ou lorsqu'elle se décharge trop rapidement.

- 1 Laissez le robot fonctionner jusqu'à ce que la batterie rechargeable soit vide pour vous assurer qu'elle est complètement déchargée avant de la retirer et de la jeter.
- 2 Retirez la petite fiche de la prise sur le robot si elle est toujours insérée. Vérifiez que le bouton marche/arrêt est bien en position d'arrêt (fig. 34).
- 3 Retirez le couvercle du compartiment à poussière (voir les étapes 1 à 3 du chapitre « Avant la première utilisation », section « Insertion de la batterie rechargeable »).
- 4 Retirez l'ancienne batterie rechargeable de son logement et retirez sa fiche du connecteur (fig. 35).
- 5 Placez la nouvelle batterie rechargeable dans son logement et replacez le couvercle du compartiment à poussière sur le robot (voir les étapes 4 à 6 du chapitre « Avant la première utilisation », section « Insertion de la batterie rechargeable »).

Commande d'accessoires

Pour acheter des accessoires pour cet appareil, rendez-vous sur notre boutique en ligne à l'adresse **www.shop.philips.com/service**. Si vous rencontrez des problèmes pour vous procurer des accessoires pour votre appareil, contactez le Service Consommateurs Philips de votre pays. Vous en trouverez les coordonnées dans le dépliant de garantie internationale.

Environnement

- La batterie rechargeable contient des substances qui peuvent nuire à l'environnement. Déposez toujours les batteries rechargeables usagées à un endroit prévu à cet effet. Veillez à ce que la batterie rechargeable soit totalement déchargée avant de la mettre au rebut. Pour décharger complètement la batterie rechargeable, laissez le robot fonctionner jusqu'à ce que la batterie soit complètement vide. Veillez à toujours retirer la batterie rechargeable avant de mettre le robot au rebut ou de le déposer à un endroit prévu à cet effet (fig. 36).
- Lorsqu'il ne fonctionnera plus, ne jetez pas le robot avec les ordures ménagères, mais déposez-le à un endroit prévu à cet effet, où il pourra être recyclé. Vous contribuerez ainsi à la protection de l'environnement (fig. 37).

Garantie et service

Si vous souhaitez obtenir des informations supplémentaires ou si vous rencontrez un problème, visitez le site Web de Philips à l'adresse **www.philips.com/support** ou contactez le Service Consommateurs Philips de votre pays. Vous trouverez le numéro de téléphone correspondant dans le dépliant de garantie internationale.

Votre robot a été conçu et développé avec le plus grand soin possible. Si votre robot a malgré tout besoin d'être réparé, le Service Consommateurs Philips de votre pays vous assistera en organisant les réparations nécessaires le plus rapidement possible et de la manière la plus pratique.

S'il n'y a pas de Centre Service Consommateurs dans votre pays, adressez-vous à votre revendeur Philips.

Limites de la garantie

- La garantie de la batterie rechargeable est limitée à 6 mois.

Dépannage

Ce chapitre présente les problèmes les plus courants que vous pouvez rencontrer avec votre machine. Si vous ne parvenez pas à résoudre le problème à l'aide des informations ci-dessous, visitez le site Web **www.philips.com/support** pour consulter une liste de questions fréquemment posées ou contactez le Service Consommateurs Philips de votre pays.

Problème	Cause	Solution
Le robot ne démarre pas lorsque j'appuie sur le bouton marche/arrêt.	La batterie rechargeable est vide.	Chargez la batterie rechargeable (voir le chapitre « Avant l'utilisation », section « Charge »).
	La petite fiche est toujours insérée dans la prise sur le robot.	Le robot ne fonctionne pas sur le secteur. Il fonctionne uniquement avec sa batterie rechargeable. Il est donc impératif de toujours débrancher l'adaptateur du robot et du secteur avant utilisation.
Le robot ne fonctionne pas et le voyant du compartiment à poussière s'allume de manière continue.	Le couvercle du compartiment à poussière n'est pas présent ou n'est pas fermé correctement.	Lorsque le couvercle du compartiment à poussière n'est pas présent ou n'est pas fermé correctement, le robot ne fonctionne pas par mesure de sécurité. Assurez-vous de replacer correctement le couvercle du compartiment à poussière sur le robot (voir chapitre « Avant la première utilisation », section « Insertion de la batterie rechargeable »).
	Le compartiment à poussière n'est pas présent.	Placez correctement le compartiment à poussière dans son logement. Assurez-vous de fermer correctement le couvercle du compartiment à poussière.
Le robot commence à se déplacer vers l'arrière pendant le nettoyage ou immédiatement après avoir été allumé. Le voyant d'avertissement clignote rapidement.	Le pare-chocs du robot est coincé.	Si le robot parvient à libérer son pare-chocs en se déplaçant vers l'arrière, le voyant d'avertissement arrête de clignoter et le robot commence à nettoyer normalement. Si le robot n'y parvient pas, éteignez-le et soulevez-le afin de libérer le pare-chocs, puis rallumez le robot.
Le voyant d'avertissement clignote rapidement.	Une ou deux roues sont coincées.	Appuyez sur le bouton marche/arrêt pour éteindre le robot. Retirez les peluches, les cheveux ou les fils qui sont coincés autour de la suspension de roue.
	Une ou deux brochettes latérales sont coincées.	Nettoyez les brochettes latérales (voir chapitre « Nettoyage et entretien », section « Nettoyage des brochettes latérales »).

Problème	Cause	Solution
	Le pare-chocs est coincé.	Appuyez sur le bouton marche/arrêt pour éteindre le robot. Soulevez le robot afin de libérer son pare-chocs.
	Le robot a été soulevé au cours du nettoyage.	Appuyez sur le bouton marche/arrêt pour éteindre le robot. Placez le robot sur le sol. Appuyez ensuite sur le bouton marche/arrêt pour que le robot reprenne son cycle de nettoyage normal.
Le robot ne nettoie pas correctement.	Les poils d'une ou des deux brochettes latérales sont tordus ou courbés.	Remplacez les brochettes latérales (voir « Remplacement des brochettes latérales » du chapitre « Remplacement » et le chapitre « Commande d'accessoires »).
	Le filtre du compartiment à poussière est sale.	Nettoyez le filtre du compartiment à poussière avec une brosse à poils doux (voir le chapitre « Nettoyage et entretien », section « Vidage et nettoyage du compartiment à poussière »)
		Si le brossage ne suffit pas pour nettoyer le filtre, remplacez-le par un filtre neuf (voir le chapitre « Remplacement », section « Remplacement du filtre » et le chapitre « Commande d'accessoires »).
	L'orifice d'aspiration sur le dessous est obstrué.	Nettoyez l'orifice d'aspiration (voir le chapitre « Nettoyage et entretien », section « Nettoyage de l'orifice d'aspiration, des roues et des capteurs de chute »).
	Des cheveux ou autres saletés bloquent la roue avant.	Nettoyez la roue avant (voir le chapitre « Nettoyage et entretien », section « Nettoyage de l'orifice d'aspiration, des roues et des capteurs de chute »).
	Le robot nettoie un sol noir, qui déclenche les capteurs de chute. Ceci entraîne un mouvement inhabituel du robot.	Consultez le site www.philips.com/support ou contactez le Service Consommateurs Philips de votre pays.
	Le robot nettoie un sol qui reflète fortement les rayons du soleil. Ceci déclenche les capteurs de chute et entraîne un mouvement inhabituel du robot.	Fermez les rideaux pour empêcher les rayons du soleil d'entrer dans la pièce.
La batterie ne peut plus être chargée ou se décharge très rapidement.	La batterie rechargeable a atteint la fin de son cycle de vie.	Remplacez la batterie rechargeable (voir le chapitre « Remplacement », section « Remplacement de la batterie rechargeable » et le chapitre « Commande d'accessoires »).

Importante

Leggete questo manuale dell'utente attentamente prima di usare il robot e conservatelo per riferimenti futuri. Leggete tutte le avvertenze e le questioni relative alla sicurezza riportate sotto prima di usare il robot.

Pericolo

- Non immergete il robot o l'adattatore in acqua, né in altre sostanze liquide.
- Non usate il robot su pavimenti bagnati o in luoghi dove vi è il rischio di contatto con l'acqua.
- Non lasciate mai il robot in azione sopra o vicino a sostanze infiammabili e assicuratevi che non aspiri cenere ancora calda.
- Non usate il robot in luoghi umidi (ad esempio il bagno).
- Non versate liquidi nelle aperture del robot.

Avviso

- Prima di collegare l'adattatore, verificate che la tensione riportata su di esso corrisponda alla tensione disponibile.
- La spina deve essere rimossa dalla presa di corrente prima di pulire o effettuare interventi di manutenzione sull'apparecchio.
- Non usate il robot se l'adattatore o il robot stesso risultano danneggiati o se il robot non dispone di tutte le parti.
- Nel caso in cui l'adattatore fosse danneggiato dovrà essere sostituito presso i centri autorizzati Philips, i rivenditori specializzati oppure da personale debitamente qualificato, per evitare situazioni pericolose.
- Sostituite la batteria ricaricabile solo con una originale.
- Non tentate di riparare da soli il robot.
- Questo robot è stato progettato solo per uso domestico interno. Tenete chiuse tutte le porte che conducono ad ambienti esterni.
- Non usate il robot in posti pericolosi, ad esempio in prossimità di caminetti, docce o piscine.
- Questo robot è adatto solo alla pulizia di pavimenti duri. Le prestazioni sui pavimenti morbidi potrebbero essere limitate.
- Questo apparecchio può essere usato da bambini di età uguale o superiore agli 8 anni e da persone con capacità mentali, fisiche o sensoriali ridotte, prive di esperienza o conoscenze adeguate, a condizione che tali individui abbiano ricevuto assistenza o formazione per l'uso dell'apparecchio in condizioni di sicurezza e siano consapevoli dei rischi connessi all'utilizzo.
- Non lasciate giocare i bambini con l'apparecchio.
- I bambini possono svuotare il contenitore della polvere, pulire ed eseguire la manutenzione del robot esclusivamente sotto la supervisione di un adulto.

- Tenete gli animali domestici lontano dal robot. Non fate sedere o stare in piedi animali domestici sul robot.
- Tenete capi di abbigliamento larghi, capelli e parti del corpo lontani dalle spazzole del robot.
- Rimuovete tutti gli oggetti fragili e leggeri dal pavimento e assicuratevi che il robot non rimanga impigliato nelle corde di persiane o tende.
- Non lasciate che il robot passi su cavi di alimentazione di altri apparecchi o su altri cavi per evitare situazioni non sicure.
- Spegnete il robot in caso di situazioni pericolose o se quest'ultimo si comporta in maniera anormale o emana un odore strano.
- Per evitare danni, non usate il robot se non è stato inserito il filtro nel contenitore della polvere o se non è stato posizionato correttamente nel contenitore della polvere.
- Non coprite il robot né bloccate le aperture di ventilazione quando il robot è in azione, poiché potreste provocarne il surriscaldamento.
- Non posizionate nastri o adesivi sopra i sensori di rilevamento del vuoto ed assicuratevi che vengano puliti regolarmente. Se i sensori di rilevamento del vuoto sono coperti o sporchi, il robot potrebbe cadere dalle scale.
- Non riponete il robot in ambienti con una temperatura superiore a 60° C o inferiore a -10° C.
- Non usate il robot in ambienti con una temperatura superiore a 45° C.
- Non incenerite, smontate o esponete la batteria ricaricabile a temperature superiori a 60° C. La batteria ricaricabile potrebbe esplodere, se surriscaldata.

Attenzione

- Il robot dispone di tre sensori per il rilevamento del vuoto nella parte inferiore. Questi sensori sono usati per rilevare ed evitare le differenze di altezza. In alcuni casi, a seconda di circostanze specifiche in casa, i sensori potrebbero non rilevare una scala o altre differenze di altezza in tempo. Evitate l'uso del robot in queste situazioni o controllatelo attentamente.
- Quando usate il robot per aspirare sabbia fine, calce, polvere di cemento e sostanze simili, i pori del filtro potrebbero ostruirsi.
- Non toccate la batteria ricaricabile o l'adattatore con mani bagnate.
- Per caricare il robot, usate solo l'adattatore e la batteria ricaricabile in dotazione.
- Spegnete sempre il robot prima di spostarlo o riporlo.
- Se non utilizzate il robot per un periodo di tempo prolungato, rimuovete la batteria ricaricabile e riponetela in un luogo asciutto e sicuro.
- Non usate il robot su tappeti a pelo lungo o sui tappeti con tasselli.
- Non pulite il contenitore della polvere con acqua o in lavastoviglie.

Campi elettromagnetici (EMF)

Questo robot è conforme a tutti gli standard relativi ai campi elettromagnetici (EMF). Se utilizzato in modo appropriato seguendo le istruzioni contenute nel presente manuale utente, il robot consente un utilizzo sicuro come confermato dai risultati scientifici attualmente disponibili.

Il vostro robot

Introduzione

Congratulazioni per l'acquisto di questo aspirapolvere robot. Questo robot compatto e intelligente è la soluzione ideale per la pulizia sotto i mobili. Le spazzole laterali e il potente sistema di aspirazione consentono di rimuovere polvere, lanugine e capelli dal pavimento. È facile da usare quanto attivare un interruttore. Questo robot rappresenta un modo intelligente e facile di mantenere i pavimenti puliti ogni giorno.

Per trarre il massimo vantaggio dall'assistenza fornita da Philips, registrare il proprio prodotto sul sito: www.philips.com/welcome.

Panoramica (fig. 1)

- 1 Coperchio del vano del contenitore per la polvere
- 2 Griglia di ventilazione superiore
- 3 Coperchio del contenitore della polvere
- 4 Filtro
- 5 Contenitore della polvere
- 6 Display con indicatori
- 7 Vano del contenitore per la polvere
- 8 Batteria ricaricabile
- 9 Vano batteria ricaricabile
- 10 Ventilatore
- 11 Griglia di ventilazione laterale
- 12 Interruttore on/off
- 13 Presa spinotto
- 14 Bordo antiurto
- 15 Striscia antiurto (solo FC8802)
- 16 Spinotto
- 17 Adattatore
- 18 Spazzole laterali
- 19 Apertura di aspirazione
- 20 Rotelle
- 21 Copertura rotelle
- 22 Griglia di ventilazione inferiore
- 23 Perni di inserimento delle spazzole laterali
- 24 Sensori per il rilevamento del vuoto
- 25 Ruota anteriore
- 26 Spazzole laterali aggiuntive (solo FC8802)
- 27 Filtro aggiuntivo (solo FC8802)

Funzionamento del robot

Sistema di pulizia del robot

Questo robot dispone di funzioni che lo rendono idoneo per la pulizia dei pavimenti di casa. Il robot è particolarmente adatto per la pulizia di pavimenti duri, come legno, piastrelle o linoleum. Può anche pulire, con un'efficacia probabilmente inferiore, pavimenti morbidi come moquette o tappeti. Se usate il robot su moquette o tappeti, la prima volta osservatene il funzionamento per vedere se il robot è in grado di pulire questo tipo di superfici.

Sistema di pulizia del robot

Sistema di pulizia

Il robot dispone di un sistema di pulizia a 2 stadi per pulire i pavimenti in modo efficace.

- Le due spazzole laterali aiutano il robot a pulire negli angoli e lungo i muri e ad asportare dal pavimento lo sporco (fig. 2).
- La potenza di aspirazione del robot raccoglie lo sporco e lo trasporta attraverso l'apertura di aspirazione nel contenitore della polvere (fig. 3).

Modalità di pulizia

Il robot si avvale di una strategia sistematica di pulizia che consiste in tre tipi di movimenti.

- 1 Movimenti dritti
- 2 Movimenti a spirale
- 3 Movimenti che seguono i contorni del muro

Il robot usa questi movimenti nel seguente ordine:

- 1 Movimenti dritti, seguiti da movimenti a spirale (fig. 4)
- 2 Movimenti che seguono i contorni del muro, seguiti da movimenti a spirale (fig. 5)

Quando il robot ha completato questa sequenza di movimenti, esegue nuovamente dei movimenti dritti. Il robot continua a usare questa sequenza di movimenti per pulire la stanza finché la batteria ricaricabile non si scarica o finché non lo spengete manualmente.

Come il robot evita le scale

Il robot dispone di tre sensori per il rilevamento del vuoto nella parte inferiore.

- Questi sensori sono usati per rilevare ed evitare le differenze di altezza. In alcuni casi, a seconda di circostanze specifiche in casa, i sensori potrebbero non rilevare una scala o altre differenze di altezza in tempo. Evitate l'uso del robot in queste situazioni o controllatelo attentamente (fig. 6).

Primo utilizzo

Inserimento delle spazzole laterali

- 1** Estraiete le spazzole laterali dalla confezione.
- 2** Spingete le spazzole laterali sui perni di inserimento nella parte inferiore del robot (fig. 7).

Nota: assicuratevi di collegare correttamente le spazzole laterali. Spingetele sopra i perni di inserimento finché non li sentite scattare in posizione.

Inserimento della batteria ricaricabile

Prima dell'uso, inserite la batteria ricaricabile.

- 1** Posizionate il robot su una superficie piana e stabile con il paraurti rivolto verso di voi.
- 2** Premete fermamente le due aree scanalate sul coperchio del vano del contenitore per la polvere per sbloccarlo (fig. 8).
- 3** Fate scorrere il coperchio ed estraetelo dal robot (fig. 9).
- 4** Premete la spina della batteria ricaricabile sopra il connettore nella cavità della batteria ricaricabile.

Nota: la spina può essere inserita nel connettore in un solo modo, posizionando sopra il connettore la linguetta sul lato del gancio (fig. 10).

- 5** Posizionate la batteria ricaricabile nella cavità apposita (fig. 11).
- 6** Fate scorrere il coperchio del vano del contenitore per la polvere di nuovo sopra il robot finché non torna in posizione (fig. 12).

Nota: assicuratevi che le due cerniere del coperchio scorrano nei fori appropriati nell'alloggio del robot. Se le cerniere del coperchio non sono state inserite correttamente, il robot non funziona e la spia dello scomparto polvere lampeggia (vedere il capitolo "Utilizzo del robot", sezione "Spie e loro significato").

Predisposizione dell'apparecchio

Caricate ogni volta la batteria per almeno 4 ore per assicurare che funzioni al meglio e abbia una durata prolungata. Una batteria completamente carica offre un'autonomia di pulizia di circa 50 minuti sui pavimenti duri.

Come ricaricare l'apparecchio

- 1** Assicuratevi che l'interruttore on/off si trovi in posizione "off" quando cominciate a caricare il robot.
- 2** Inserite lo spinotto dell'adattatore nella presa relativa sul robot. Inserite l'adattatore in una presa di corrente (fig. 13).
- 3** Quando la batteria ricaricabile si sta caricando, la spia della batteria lampeggia lentamente (fig. 14).
- 4** Quando la batteria è completamente carica, la spia della batteria si spegne.

Nota: è possibile che l'interruttore on/off si trovi ancora su "on" durante la carica. In questo caso, il robot non funziona quando premete l'interruttore on/off una volta per avviare una nuova sessione di pulizia. Per accendere il robot dovete premere l'interruttore on/off un'altra volta.

Utilizzo del robot

Prima della pulizia

- 1** Prima che accendiate il robot, sgomberate il pavimento da oggetti sparsi come giochi, riviste e scarpe. Rimuovete cavi di alimentazione, fili metallici e le corde di tende o persiane dal pavimento.
- 2** Rimuovete lo spinotto dalla presa sul robot, se è ancora inserito (fig. 15).

Nota: il robot non funziona quando è collegato all'alimentazione. Quindi, scollegate sempre l'adattatore dal robot e dall'alimentazione prima dell'uso.

Nota: riponetelo sempre l'adattatore in un luogo sicuro prima di accendere il robot.

- 3** Assicuratevi che il contenitore della polvere sia vuoto e che il filtro sia installato correttamente.
- 4** Posizionate il robot sul pavimento in un'area in cui sia circondato da sufficiente spazio.

Nota: Il robot è adatto alla pulizia dei pavimenti duri. Quando è impegnato nella pulizia in prossimità di moquette o tappeti, rimanete vicino al robot per verificarne il funzionamento.

Pulizia

- 1** Per accendere il robot, premete l'interruttore on/off (fig. 16).

Attenzione: Assicuratevi sempre che il filtro sia presente nel contenitore della polvere. Se usate il robot senza inserire il filtro nel contenitore della polvere, il motore verrà danneggiato.

Attenzione: Evitate l'uso del robot vicino a una scala o altre differenze di altezza o controllatelo attentamente. A seconda di circostanze specifiche in casa, i sensori di rilevamento del vuoto nella parte inferiore potrebbero non rilevare una scala o altre differenze di altezza in tempo.

- La spia della batteria lampeggia continuamente durante la pulizia (fig. 17).

- 2** Il robot pulisce i pavimenti finché la batteria ricaricabile non si scarica o finché non viene spento manualmente.

Nota: il robot segue schemi di pulizia predefiniti (vedere il capitolo “Funzionamento del robot”, sezione “Sistema di pulizia del robot”, per maggiori informazioni).

Nota: se la batteria si scarica durante la pulizia, la spia della batteria lampeggia rapidamente e vengono emessi due segnali acustici. Ricaricate il robot per continuare la pulizia (vedere il capitolo “Predisposizione dell'apparecchio”, sezione “Come ricaricare l'apparecchio”) (fig. 14).

Spie e loro significato

Il robot ha un display con tre spie: spia della batteria, spia dello scomparto polvere e spia di avviso. La tabella riportata sotto descrive il funzionamento di tali spie.

Comportamento della spia	Descrizione
La spia della batteria lampeggia continuamente.	Il robot è in azione.
La spia della batteria lampeggia lentamente.	Il robot si sta caricando.
La spia della batteria lampeggia rapidamente e il robot emette due segnali acustici al minuto.	La batteria ricaricabile è scarica.
La spia dello scomparto polvere lampeggia continuamente.	Il coperchio dello scomparto polvere non è inserito. Il contenitore della polvere non è stato inserito.
La spia di avviso lampeggia rapidamente e il robot emette due segnali acustici al minuto.	Il robot è stato acceso quando non era posizionato sul pavimento o non era posizionato su un pavimento piano. Il paraurti del robot è incastrato.
	Una rotella o la spazzola laterale si sono incastrate.

Pulizia e manutenzione

La spina deve essere rimossa dalla presa di corrente prima di pulire o effettuare interventi di manutenzione sull'apparecchio.

Svuotamento e pulizia del contenitore della polvere

Il robot rimuove la sporcizia e la polvere presenti sul pavimento con le sue spazzole laterali, raccogliendole poi nel contenitore della polvere. Per risultati ottimali, vi consigliamo di svuotare e pulire il contenitore della polvere dopo ogni utilizzo.

- 1** Assicuratevi che l'interruttore on/off si trovi in posizione “off”.
- 2** Posizionate il robot su una superficie piana e stabile con il paraurti rivolto verso di voi.
- 3** Premete fermamente le due aree scanalate sul coperchio del vano del contenitore per la polvere per sbloccarlo, facendolo poi scorrere per estrarlo dal robot (fig. 18).
- 4** Estraete il contenitore della polvere dal vano apposito (fig. 19).

Nota: quando rimuovete o reinserite il contenitore della polvere, fate attenzione a non danneggiare le pale della ventola del motore.

- 5 Sollevate con cautela il coperchio dal contenitore della polvere e togliete il filtro (fig. 20).
- 6 Scuotete il contenitore della polvere sopra una pattumiera per svuotarlo (fig. 21).
- 7 Se il contenitore della polvere è sporco, pulitelo con una spazzola a setole morbide (ad esempio uno spazzolino da denti) o un panno (fig. 22).

Attenzione: Non pulite il contenitore della polvere e il filtro con acqua o in lavastoviglie.

- 8 Se il filtro è sporco, pulitelo con una spazzola a setole morbide (ad esempio uno spazzolino da denti) (fig. 23).
- 9 Rimontate il filtro nel contenitore della polvere e posizionate il coperchio su quest'ultimo (fig. 24).
- 10 Riposizionate il contenitore della polvere nell'apposito vano (fig. 25).
- 11 Fate scorrere il coperchio del vano del contenitore per la polvere di nuovo sopra il robot finché non torna in posizione.

Attenzione: Assicuratevi sempre che il filtro sia presente nel contenitore della polvere. Se usate il robot senza inserire il filtro nel contenitore della polvere, il motore verrà danneggiato.

Pulizia dell'apertura di aspirazione, delle rotelle e dei sensori per il rilevamento del vuoto

Col tempo, polvere e lanugine possono accumularsi intorno all'apertura di aspirazione, alle rotelle e ai sensori per il rilevamento del vuoto nella parte inferiore del robot. Per mantenere prestazioni di pulizia ottimali, pulite di tanto in tanto l'apertura di aspirazione, le rotelle e i sensori per il rilevamento del vuoto.

- 1 Assicuratevi che l'interruttore on/off si trovi in posizione "off".
- 2 Capovolgete il robot su una superficie piana.
- 3 Rimuovete la polvere e la lanugine dall'apertura di aspirazione utilizzando una spazzola a setole morbide (ad esempio uno spazzolino da denti) (fig. 26).
- 4 Per rimuovere la polvere o la lanugine dalle rotelle laterali e anteriori, avvaletevi sempre di una spazzola.
- 5 Pulite i sensori di rilevamento del vuoto con un cotton fioc, che vi aiuterà a rimuovere polvere e lanugine (fig. 27).

Nota: È importante che puliate i sensori di rilevamento del vuoto regolarmente. Se i sensori sono sporchi, il robot potrebbe non rilevare le differenze di altezza.

Pulizia delle spazzole laterali

Col tempo, lanugine, capelli e fili si accumulano intorno ai perni di inserimento delle spazzole laterali. Per un funzionamento ottimale, pulite di tanto in tanto le spazzole laterali e i perni stessi.

- 1 Assicuratevi che l'interruttore on/off si trovi in posizione "off".
- 2 Capovolgete il robot su una superficie piana.
- 3 Estraiete una delle spazzole laterali tenendola per le setole (fig. 28).
- 4 Tiratela verso l'alto per rimuoverla dal perno di inserimento (fig. 29).

- 5** Rimuovete lanugine, capelli e fili dal perno e dalla spazzola laterale con una spazzola morbida (ad esempio uno spazzolino da denti) o un panno (fig. 30).
- 6** Spingete la spazzola laterale sul perno di inserimento (fig. 31).
- 7** Ripetete i passaggi da 2 a 5 per l'altro perno e l'altra spazzola laterale.

Conservazione

- 1** Spegnete il robot impostando l'interruttore on/off su "off".
- 2** Svotate il contenitore della polvere e pulite il filtro (vedere il capitolo "Pulizia e manutenzione").
- 3** Rimuovete le spazzole laterali dai relativi perni.
- 4** Riponete il robot in un luogo asciutto con una temperatura di almeno 15° C.

Nota: dopo un lungo periodo di inattività, caricate sempre il robot prima di accenderlo.

Sostituzione

Sostituzione del filtro

Sostituire il filtro se è impossibile pulirlo accuratamente.

- 1** Assicuratevi che l'interruttore on/off si trovi in posizione "off".
- 2** Rimuovete il contenitore della polvere dal robot (vedere i passaggi da 2 a 4 del capitolo "Pulizia e manutenzione" della sezione "Svuotamento e pulizia del contenitore della polvere").
- 3** Sollevate con cautela il coperchio dal contenitore della polvere e rimuovete il filtro vecchio. Svotate il contenitore della polvere (fig. 32).
- 4** Posizionate il nuovo filtro nel contenitore della polvere e riponetevi sopra l'apposito coperchio (fig. 33).
- 5** Riposizionate il contenitore della polvere e il relativo coperchio (vedere i passaggi 10 e 11 del capitolo "Pulizia e manutenzione" della sezione "Svuotamento e pulizia del contenitore della polvere").

Sostituzione delle spazzole laterali

Per assicurare risultati di pulizia ottimali, dopo un certo periodo di utilizzo, sostituite le spazzole laterali.

Nota: sostituite sempre le spazzole laterali quando notate segnali di logorio. Consigliamo di sostituire contemporaneamente entrambe le spazzole laterali.

- 1** Assicuratevi che l'interruttore on/off si trovi in posizione "off".
- 2** Capovolgete il robot su una superficie piana.
- 3** Estraete una delle spazzole laterali dal perno di inserimento tenendola per le setole (fig. 29).
- 4** Spingete la nuova spazzola laterale sul perno di inserimento (fig. 31).
- 5** Ripetete i passaggi 3 e 4 per l'altra spazzola laterale.

Sostituzione della batteria ricaricabile

Sostituire la batteria ricaricabile quando non può più essere ricaricata o quando si scarica frequentemente.

- 1** Lasciate il robot in funzione finché la batteria ricaricabile non si scarica completamente prima di rimuoverla e smaltirla.

- 2 Rimuovete lo spinotto dalla presa sul robot se è ancora inserito. Assicuratevi che l'interruttore on/off si trovi su "off" (fig. 34).
- 3 Rimuovete il coperchio del vano del contenitore per la polvere (vedere i passaggi da 1 a 3 del capitolo "Primo utilizzo", sezione "Inserimento della batteria ricaricabile").
- 4 Estraiete la vecchia batteria dell'apposito vano e togliete la spina dal connettore (fig. 35).
- 5 Posizionate la nuova batteria ricaricabile nell'apposito vano e riposizionate il coperchio del vano del contenitore per la polvere sul robot (vedere i passaggi da 4 a 6 del capitolo "Primo utilizzo", sezione "Inserimento della batteria ricaricabile").

Ordinazione degli accessori

Per acquistare accessori per questo apparecchio, visitate il nostro sito Web **www.shop.philips.com/service**. Se avete difficoltà a reperire gli accessori per il vostro apparecchio, rivolgetevi al centro assistenza clienti Philips del vostro paese. I dettagli di contatto si trovano nell'opuscolo della garanzia internazionale.

Tutela dell'ambiente

- La batteria ricaricabile contiene sostanze potenzialmente nocive per l'ambiente. Smaltite sempre le batterie in un centro di raccolta ufficiale. Assicuratevi che la batteria ricaricabile sia completamente scarica prima di smaltirla. Per scaricare completamente la batteria, lasciate il robot in funzione finché la batteria non si scarica completamente. Rimuovete sempre la batteria ricaricabile prima dello smaltimento e consegnate il robot a un centro di raccolta ufficiale (fig. 36).
- Per contribuire alla tutela dell'ambiente, non smaltite il robot insieme ai normali rifiuti domestici, ma consegnatelo a un centro di raccolta autorizzato (fig. 37).

Garanzia e assistenza

Per ricevere ulteriori informazioni, richiedere assistenza o risolvere eventuali problemi, visitate il sito Web Philips all'indirizzo **www.philips.com/support** oppure contattate il centro assistenza clienti Philips di zona (il numero di telefono è riportato nell'opuscolo della garanzia).

Il robot è stato progettato e sviluppato con la massima cura. Tuttavia, in caso di problemi che richiedono la riparazione, il centro assistenza clienti del vostro paese vi aiuterà a organizzare l'intervento nel più breve tempo possibile e nelle modalità più comode.

Se nel proprio paese non è presente alcun centro di assistenza clienti, rivolgersi al proprio rivenditore Philips.

Limitazioni della garanzia

- La garanzia per la batteria ricaricabile è limitata a 6 mesi.

Risoluzione dei guasti

Questo capitolo riassume i problemi più comuni che potreste riscontrare con l'apparecchio. Se non riuscite a risolvere il problema con le informazioni riportate sotto, visitate il sito **www.philips.com/support** per un elenco di domande frequenti o contattate il centro assistenza clienti del vostro paese.

Problema	Causa	Soluzione
Il robot non si avvia quando si preme l'interruttore on/off.	La batteria ricaricabile è scarica.	Caricate la batteria (vedere il capitolo "Predisposizione dell'apparecchio", sezione "Come ricaricare l'apparecchio").
	Lo spinotto è ancora inserito nella presa del robot.	Il robot non funziona tramite alimentazione di rete, ma solo con la batteria ricaricabile. Scollegate quindi sempre l'adattatore dal robot e dall'alimentazione prima dell'uso.
Il robot non funziona e la spia dello scomparto polvere lampeggia continuamente.	Il coperchio del vano del contenitore per la polvere non è inserito o non è chiuso correttamente.	Quando il coperchio del vano del contenitore per la polvere non è inserito o non è chiuso correttamente, il robot non funziona come precauzione di sicurezza. Assicuratevi di aver posizionato correttamente il coperchio dello scomparto polvere sul robot (vedere il capitolo "Primo utilizzo", sezione "Inserimento della batteria ricaricabile").
	Il contenitore della polvere non è stato inserito.	Posizionate correttamente il contenitore della polvere nel vano del contenitore per la polvere. Assicuratevi di chiudere l'apposito coperchio correttamente.
Il robot comincia a muoversi indietro durante la pulizia o appena dopo che è stato acceso. La spia di avviso lampeggia rapidamente.	Il paraurti del robot è incastrato.	Se il robot riesce a liberare il suo paraurti spostandosi indietro, la spia di avviso smette di lampeggiare e il robot inizia a pulire normalmente. Se il robot non riesce a liberare il suo paraurti, spgnetelo e sollevate il paraurti in modo da liberarlo. Accendete, quindi, il robot di nuovo.
La spia di avviso lampeggia rapidamente.	Una o entrambe le rotelle sono incastrate.	Premete l'interruttore on/off per spegnere il robot. Rimuovete la lanugine, i capelli, i fili o i cavi incastrati intorno alla sospensione delle rotelle.
	Una o entrambe le spazzole laterali sono incastrate.	Pulite le spazzole laterali (vedere il capitolo "Pulizia e manutenzione", sezione "Pulizia delle spazzole laterali").
	Il paraurti è incastrato.	Premete l'interruttore on/off per spegnere il robot. Sollevate il robot in modo da liberare il paraurti.
	Il robot è stato sollevato durante la sessione di pulizia.	Premete l'interruttore on/off per spegnere il robot. Posizionate il robot sul pavimento. Premete quindi l'interruttore on/off per riprendere il normale ciclo di pulizia.

Problema	Causa	Soluzione
Il robot non pulisce correttamente.	Le setole di una o entrambe le spazzole laterali sono storte o piegate.	Sostituite le spazzole laterali (vedere la sezione "Sostituzione delle spazzole laterali" nei capitoli "Sostituzione" e "Ordinazione degli accessori").
	Il filtro nel contenitore della polvere è sporco.	Pulite il filtro nel contenitore della polvere con una spazzola a setole morbide (vedere il capitolo "Pulizia e manutenzione", sezione "Svuotamento e pulizia dello scomparto polvere") Se anche con la spazzola non riuscite a pulire il filtro, sostituitelo con uno nuovo (vedere il capitolo "Sostituzione", sezione "Sostituzione del filtro" e il capitolo "Ordinazione degli accessori").
	L'apertura di aspirazione nella parte inferiore è ostruita.	Pulite l'apertura di aspirazione (vedere il capitolo "Pulizia e manutenzione", sezione "Pulizia dell'apertura di aspirazione, delle rotelle e dei sensori per il rilevamento del vuoto").
	Nella ruota anteriore sono incastrati capelli e sporcizia.	Pulite la ruota anteriore (vedere il capitolo "Pulizia e manutenzione", sezione "Pulizia dell'apertura di aspirazione, delle rotelle e dei sensori per il rilevamento del vuoto").
	Il robot sta pulendo un pavimento nero, che causa l'attivazione dei sensori di rilevamento del vuoto e, quindi, movimenti insoliti nel robot.	Consultate il sito Web www.philips.com/support o contattate il centro assistenza clienti del vostro paese.
	Il robot sta pulendo un pavimento che riflette una luce del sole piuttosto intensa, causando l'attivazione dei sensori di rilevamento del vuoto e, quindi, movimenti insoliti nel robot.	Chiudete le tende per attenuare l'ingresso della luce del sole nella stanza.
Non è più possibile caricare la batteria oppure si scarica molto velocemente.	La batteria ricaricabile ha terminato la sua durata.	Sostituite la batteria ricaricabile (vedere il capitolo "Sostituzione", sezione "Sostituzione della batteria ricaricabile" e capitolo "Ordinazione degli accessori").

Belangrijk

Lees deze gebruiksaanwijzing zorgvuldig door voordat u de robot gaat gebruiken. Bewaar de gebruiksaanwijzing om deze indien nodig te kunnen raadplegen. Lees alle waarschuwingen en veiligheidsinstructies hieronder voordat u de robot gaat gebruiken.

Gevaar

- Dompel de robot en de adapter niet in water of een andere vloeistof.
- Gebruik de robot niet op natte vloeren of in ruimten waar het gevaar bestaat dat de robot in contact komt met water of wordt ondergedompeld in water.
- Laat de robot nooit werken op of nabij brandbare stoffen en laat de robot geen as opnemen voordat deze volledig is afgekoeld.
- Gebruik de robot niet in vochtige ruimten, zoals een badkamer.
- Giet geen vloeistoffen in de openingen van de robot.

Waarschuwing

- Controleer of het voltage dat wordt aangegeven op de adapter overeenkomt met de plaatselijke netspanning voordat u de adapter aansluit.
- Haal de stekker uit het stopcontact voor u het apparaat schoonmaakt of onderhoudt.
- Gebruik de robot niet als de adapter of de robot zelf beschadigd is of als de robot niet compleet is.
- Indien de adapter is beschadigd, moet deze worden vervangen door Philips, een door Philips geautoriseerd servicecentrum of personen met vergelijkbare kwalificaties om gevaar te voorkomen.
- Vervang de accu alleen door een accu van het oorspronkelijke type.
- Probeer de robot nooit zelf te repareren.
- Deze robot is uitsluitend geschikt voor huishoudelijk gebruik binnenshuis. Sluit alle deuren die naar buiten leiden.
- Gebruik de robot niet op gevaarlijke plekken zoals dicht bij open haarden, douches of zwembaden.
- Deze robot is alleen bedoeld voor het schoonmaken van harde vloeren. De prestaties van het apparaat op zachte vloeren kunnen beperkt zijn.
- Dit apparaat kan worden gebruikt door kinderen van 8 jaar en ouder en door personen met verminderde lichamelijke, zintuiglijke of geestelijke vermogens, of die gebrek aan ervaring of kennis hebben, als zij instructies hebben ontvangen over hoe het apparaat veilig kan worden gebruikt of als iemand toezicht op hen houdt en als iemand hen op de gevaren heeft gewezen.
- Laat kinderen niet met het apparaat spelen.

- Kinderen mogen alleen onder toezicht de stofbak legen, de robot schoonmaken en onderhoud aan de robot plegen.
- Houd huisdieren weg bij de robot. Laat huisdieren niet op de robot zitten of staan.
- Houd losse kledingstukken, haar en lichaamsdelen uit de buurt van de borstels van de robot.
- Verwijder alle breekbare en lichte voorwerpen van de vloer en zorg ervoor dat de robot niet verstrikt raakt in de trekkoorden van jaloezieën of gordijnen.
- Laat de robot niet over het netsnoer van andere apparaten of over andere kabels bewegen, omdat dit een gevaarlijke situatie kan opleveren.
- Schakel de robot uit als een gevaarlijke situatie optreedt of als de robot zich abnormaal gedraagt of een abnormale geur afgeeft.
- Gebruik de robot niet als het filter niet (goed) in de stofbak is geplaatst, anders kan de robot beschadigd raken.
- Bedek de robot niet en blokkeer de ventilatieopeningen niet wanneer de robot schoonmaakt, anders kan de robot oververhit raken.
- Plaats geen tape of stickers over de valsensoren en zorg ervoor dat de valsensoren regelmatig worden schoongemaakt. Als de valsensoren vuil of bedekt zijn, kan de robot van de trap vallen.
- Berg de robot niet op in temperaturen hoger dan 60°C of lager dan -10°C.
- Gebruik de robot niet in kamers met een temperatuur hoger dan 45°C.
- U dient de accu niet te verbranden, uit elkaar te halen of bloot te stellen aan temperaturen hoger dan 60°C. De accu kan bij oververhitting ontploffen.

Let op

- De robot is uitgerust met drie valsensoren aan de onderkant. Deze valsensoren worden gebruikt om hoogteverschillen te detecteren en te vermijden. In bepaalde gevallen detecteren de valsensoren, afhankelijk van specifieke omstandigheden in uw huis, een trap of ander hoogteverschil mogelijk niet op tijd. Vermijd daarom de robot in deze situaties te gebruiken of blijf er bij tijdens het stofzuigen.
- Wanneer u de robot gebruikt om fijn zand, kalk, cementstof en vergelijkbare stoffen op te zuigen, raken de poriën van het filter verstopt.
- Raak de accu of de adapter niet met natte handen aan.
- Gebruik uitsluitend de bij de robot geleverde adapter en accu om de robot op te laden.
- Schakel de robot altijd uit voordat u de robot verplaatst of opbergt.

- Neem de accu uit de robot als u de robot langere tijd niet gaat gebruiken. Berg de accu in dat geval op een droge en veilige plaats op.
- Gebruik de robot niet op hoogpolig tapijt of op vloerkleden met kwastjes.
- Maak de stofbak niet met water of in de vaatwasmachine schoon.

Elektromagnetische velden (EMV)

De robot voldoet aan alle richtlijnen met betrekking tot elektromagnetische velden (EMV). Mits de robot op de juiste wijze en volgens de instructies in deze gebruiksaanwijzing wordt gebruikt, is deze veilig te gebruiken volgens het nu beschikbare wetenschappelijke bewijs.

Uw robot

Inleiding

Gefeliciteerd met de aanschaf van deze robotstofzuiger. Met deze kleine en slimme robot kunt u eenvoudig onder uw meubilair stofzuigen. Dankzij de zijborstels en het krachtige zuigsysteem worden stof, pluïsjes en haar van uw vloer verwijderd. U kunt de robot eenvoudig inschakelen met een druk op de knop. Dankzij deze robot kunt u uw vloeren elke dag eenvoudig schoonhouden. Registreer uw product op www.philips.com/welcome om optimaal gebruik te kunnen maken van de door Philips geboden ondersteuning.

Overzicht (fig. 1)

- 1 Stofbakcompartimentdeksel
- 2 Ventilatiooster bovenzijde
- 3 Deksel van stofbak
- 4 Filter
- 5 Stofbak
- 6 Display met indicators
- 7 Stofbakcompartiment
- 8 Accu
- 9 Accuholte
- 10 Ventilator
- 11 Ventilatiooster zijkant
- 12 Aan/uitknop
- 13 Aansluitopening voor kleine stekker
- 14 Bumper
- 15 Bumperstrip (alleen FC8802)
- 16 Kleine stekker
- 17 Adapter
- 18 Zijborstels
- 19 Zuigopening
- 20 Wielen
- 21 Wielklepjes
- 22 Ventilatiooster onderzijde
- 23 Assen voor zijborstels
- 24 Valsensoren
- 25 Voorwiel
- 26 Reservezijborstels (alleen FC8802)
- 27 Reservefilter (alleen FC8802)

Hoe uw robot werkt

Wat uw robot schoonmaakt

Deze robot is uitgerust met functies die u helpen de vloeren in uw huis schoon te maken. De robot is met name geschikt voor het schoonmaken van harde vloeren, zoals houten of betegelde vloeren of linoleumvloeren. De robot kan problemen ondervinden bij het schoonmaken van zachte vloeren, zoals tapijt of vloerkleden. Als u de robot op een tapijt of vloerkleed gebruikt, blijft u dan de eerste keer in de buurt om te zien of de robot deze vloeren kan schoonmaken.

Hoe uw robot schoonmaakt

Reinigingssysteem

De robot heeft een 2-fasenreinigingssysteem om uw vloeren efficiënt te stofzuigen.

- Dankzij de twee zijborstels kan de robot in hoeken en langs muren schoonmaken. Ze helpen ook om stof van de vloer los te maken (fig. 2).
- Door de zuigkracht van de robot wordt los stof opgenomen en via de zuigopening naar de stofbak vervoerd (fig. 3).

Schoonmaakpatronen

De robot gebruikt een systematische schoonmaakstrategie die bestaat uit drie schoonmaakpatronen.

- 1 Rechtpatroon
- 2 Spiraalvormig patroon
- 3 Muurpatroon

De robot gebruikt deze patronen in de volgende volgorde:

- 1 Een rechtpatroon, gevolgd door een spiraalvormig patroon (fig. 4).
- 2 Een muurpatroon, gevolgd door een spiraalvormig patroon (fig. 5).

Wanneer de robot deze serie patronen heeft uitgevoerd, begint de robot weer in rechte lijnen te bewegen. De robot blijft deze serie patronen volgen om de kamer te stofzuigen tot de accu leeg is of tot de robot handmatig wordt uitgeschakeld.

Hoe uw robot de trap vermijdt

De robot is uitgerust met drie valsensoren aan de onderkant.

- Deze valsensoren worden gebruikt om hoogteverschillen te detecteren en te vermijden. In bepaalde gevallen detecteren de valsensoren, afhankelijk van specifieke omstandigheden in uw huis, een trap of ander hoogteverschil mogelijk niet op tijd. Vermijd daarom de robot in deze situaties te gebruiken of blijf er bij tijdens het stofzuigen (fig. 6).

Voor het eerste gebruik

De zijborstels bevestigen

- 1 Pak de zijborstels uit.
- 2 Duw de zijborstels op de assen op de onderkant van de robot (fig. 7).

Opmerking: Zorg ervoor dat u de zijborstels goed bevestigt. Duw ze op de assen tot u ze op hun plaats hoort klikken.

De accu plaatsen

U moet de accu plaatsen voordat u de robot gaat gebruiken.

- 1 Plaats de robot op een vlakke en stabiele ondergrond, met de bumper naar u gericht.
- 2 Druk stevig op de twee geribde delen van het stofbakcompartimentdeksel om het deksel te ontgrendelen (fig. 8).
- 3 Schuif het deksel van de robot (fig. 9).

- 4** Duw de stekker van de accu op de aansluiting in de accuholte.

Opmerking: De stekker past slechts op één manier op de aansluiting; met het lipje aan de zijkant van de haak op de aansluiting (fig. 10).

- 5** Plaats de accu in de accuholte (fig. 11).

- 6** Schuif het stofbakcompartimentdeksel terug op de robot tot deze op zijn plaats klikt (fig. 12).

Opmerking: Zorg ervoor dat de twee klepvergrendelingen in de juiste openingen in de behuizing van de robot schuiven. De robot werkt niet en de indicator voor de stofbak knippert als de klepvergrendelingen niet goed zijn geplaatst (zie 'Indicatorsignalen en hun betekenis' in hoofdstuk 'Uw robot gebruiken').

Klaarmaken voor gebruik

Laad de accu elke keer ten minste 4 uur op om ervoor te zorgen dat de accu optimaal werkt en lang meegaat. Met een volledig opgeladen accu heeft de robot een schoonmaaktijd van circa 50 minuten op harde vloeren.

Opladen

- 1** Zorg ervoor dat de aan/uitknop in de 'uit'-stand staat wanneer u de robot gaat opladen.
- 2** Steek de kleine stekker in de aansluiting voor de kleine stekker op de robot en sluit de adapter aan op een stopcontact (fig. 13).
- 3** Wanneer de accu wordt opgeladen, knippert de accu-indicator langzaam (fig. 14).
- 4** Als de accu volledig is opgeladen, gaat de accu-indicator uit.

Opmerking: Het is mogelijk dat de aan/uitknop nog in de 'aan'-stand staat tijdens het opladen. In dat geval werkt de robot niet wanneer u op de aan/uitknop drukt om een nieuwe schoonmaakbeurt te starten. U moet nog een keer op de aan/uitknop drukken om de robot in te schakelen.

Uw robot gebruiken

Vorbereiden voor schoonmaken

- 1** Verwijder losse voorwerpen zoals speelgoed, tijdschriften en schoenen van de vloer voordat u de robot inschakelt. Verwijder ook netsnoeren, draden en de trekkoorden van jaloezieën of gordijnen van de vloer.
- 2** Haal de kleine stekker uit de aansluiting op de robot als deze stekker nog is aangesloten (fig. 15).

Opmerking: De robot werkt niet wanneer deze is aangesloten op netspanning. Koppel de adapter daarom altijd los van de robot en van het stopcontact voordat u de robot gaat gebruiken.

Opmerking: Berg de adapter altijd op een veilige plaats op voordat u de robot inschakelt.

- 3** Zorg ervoor dat de stofbak leeg is en dat het filter goed is geplaatst.
- 4** Plaats de robot op de vloer in een deel van de kamer waar er voldoende ruimte rond de robot vrij is.

Opmerking: De robot is bedoeld voor het schoonmaken van harde vloeren. Blijf dichtbij wanneer de robot nabij tapijten of vloerkleden schoonmaakt om te zien hoe het gaat.

Schoonmaken

- 1** Druk op de aan/uitknop om de robot in te schakelen (fig. 16).

Let op: Zorg er altijd voor dat het filter in de stofbak is geplaatst. Als u de robot gebruikt zonder het filter in de stofbak, raakt de motor beschadigd.

Let op: Vermijd het gebruik van de robot nabij een trap of ander hoogteverschil of houd het apparaat grondig in de gaten. In bepaalde gevallen detecteren de valsensoren, afhankelijk van specifieke omstandigheden in uw huis, een trap of ander hoogteverschil mogelijk niet op tijd.

- De accu-indicator brandt ononderbroken tijdens het schoonmaken (fig. 17).
- 2** De robot maakt de vloeren schoon tot de accu bijna leeg is of tot de robot handmatig wordt uitgeschakeld.

Opmerking: De robot volgt vooraf gedefinieerde schoonmaakpatronen. Zie 'Hoe uw robot schoonmaakt' in hoofdstuk 'Hoe uw robot werkt' voor meer details.

Opmerking: Als de accu tijdens een schoonmaakbeurt bijna leegraakt, knippert de accu-indicator snel en hoort u twee pieptonen. Laad de robot opnieuw op om door te kunnen gaan met schoonmaken (zie 'Opladen' in het hoofdstuk 'Klaarmaken voor gebruik') (fig. 14).

Indicatorsignalen en hun betekenis

De robot heeft een display met drie indicators: de accu-indicator, de stofbakindicator en de waarschuwingsindicator. In de onderstaande tabel wordt de betekenis van de indicatorsignalen uitgelegd.

Indicatorsignaal	Betekenis
De accu-indicator brandt ononderbroken.	De robot maakt schoon.
De accu-indicator knippert langzaam.	De robot wordt opgeladen.
De accu-indicator knippert snel en de robot geeft elke minuut twee pieptonen.	De accu is leeg.
De stofbakindicator brandt ononderbroken.	Het stofbakdeksel ontbreekt. De stofbak ontbreekt.
De waarschuwingsindicator knippert snel en de robot geeft elke minuut twee pieptonen.	De robot is ingeschakeld maar niet op een vlakke vloer geplaatst of helemaal niet op een vloer geplaatst. De bumper van de robot zit vast. Een wiel of zijborstel zit vast.

Schoonmaken en onderhoud

Haal de stekker uit het stopcontact voor u het apparaat schoonmaakt of onderhoudt.

De stofbak legen en schoonmaken

De robot werkt stof en vuil los van de vloer met zijn zijborstels. Dit stof en vuil wordt verzameld in de stofbak. Voor de beste resultaten raden we u aan de stofbak na elk gebruik te legen en schoon te maken.

- 1** Zorg ervoor dat de aan/uitknop in de 'uit'-stand staat.
- 2** Plaats de robot op een vlakke en stabiele ondergrond, met de bumper naar u gericht.
- 3** Druk stevig op de twee geribde delen van het stofbakcompartimentdeksel om het deksel te ontgrendelen. Schuif vervolgens het deksel van de robot (fig. 18).
- 4** Neem de stofbak uit het stofbakcompartiment (fig. 19).

Opmerking: Wanneer u de stofbak verwijdert of terugplaatst, let dan op dat u de bladen van de motorventilator niet beschadigt.

- 5** Til het deksel voorzichtig van de stofbak en neem het filter uit de stofbak (fig. 20).
- 6** Schud de stofbak leeg boven een afvalbak (fig. 21).
- 7** Als de stofbak vuil is, maakt u de stofbak schoon met een borstel met zachte borstelharen (zoals een tandenborstel) of een doek (fig. 22).

Let op: Maak de stofbak en het filter niet schoon met water of in de vaatwasmachine.

- 8** Als het filter vuil is, maak het dan schoon met een borstel met zachte borstelharen (zoals een tandenborstel) (fig. 23).
- 9** Plaats het filter terug in de stofbak. Plaats vervolgens het deksel op de stofbak (fig. 24).
- 10** Plaats de stofbak terug in het stofbakcompartiment (fig. 25).
- 11** Schuif het stofbakcompartimentdeksel terug op de robot tot deze op zijn plaats klikt.

Let op: Zorg er altijd voor dat het filter in de stofbak is geplaatst. Als u de robot gebruikt zonder het filter in de stofbak, raakt de motor beschadigd.

De zuigopening, de wielen en de valsensoren schoonmaken

Na verloop van tijd kunnen stof en pluisjes zich ophopen rond de zuigopening, de wielen en de valsensoren in de onderkant van de robot. Voor een goede werking moet u de zuigopening, de wielen en de valsensoren van tijd tot tijd schoonmaken.

- 1** Zorg ervoor dat de aan/uitknop in de 'uit'-stand staat.
- 2** Plaats de robot ondersteboven op een vlakke ondergrond.
- 3** Gebruik een borstel met zachte borstelharen (zoals een tandenborstel) om stof of pluisjes van de zuigopening te verwijderen (fig. 26).
- 4** Gebruik de borstel ook om stof of pluisjes van het voorwiel en de zijwielen te verwijderen.
- 5** Gebruik een wattenstaafje om stof en pluisjes van de valsensoren te verwijderen (fig. 27).

Opmerking: Het is belangrijk dat u de valsensoren regelmatig schoonmaakt. Als de valsensoren vuil zijn, kan het gebeuren dat de robot hoogteverschillen niet detecteert.

De zijborstels schoonmaken

Na verloop van tijd hopen pluisjes, haren en draden zich op rond de assen van de zijborstels. Voor een goede werking moet u de zijborstels en de assen van tijd tot tijd schoonmaken.

- 1** Zorg ervoor dat de aan/uitknop in de 'uit'-stand staat.
- 2** Plaats de robot ondersteboven op een vlakke ondergrond.
- 3** Pak een van de zijborstels vast aan de borstelharen (fig. 28).
- 4** Trek de zijborstel omhoog om deze van de as te verwijderen (fig. 29).
- 5** Gebruik een zachte borstel (zoals een tandenborstel) of een doek om pluisjes, haren en draden van de as en van de zijborstel te verwijderen (fig. 30).
- 6** Duw de zijborstel terug op de as (fig. 31).
- 7** Herhaal stap 2 tot en met 5 voor de andere as en de andere zijborstel.

Opbergen

- 1 Schakel de robot uit door de aan/uitknop in de 'uit'-stand te zetten.
- 2 Leeg de stofbak en maak het filter schoon (zie het hoofdstuk 'Schoonmaken en onderhoud').
- 3 Verwijder de zijborstels van hun assen.
- 4 Berg de robot op een droge plaats met een temperatuur van ten minste 15°C op.

Opmerking: Als u de robot langere tijd niet hebt gebruikt, moet u de robot eerst opladen voordat u deze inschakelt.

Vervangen

Het filter vervangen

Vervang het filter als u het filter niet meer goed kunt schoonmaken.

- 1 Zorg ervoor dat de aan/uitknop in de 'uit'-stand staat.
- 2 Neem de stofbak uit de robot (zie stap 2 tot en met 4 bij 'De stofbak legen en schoonmaken' in hoofdstuk 'Schoonmaken en onderhoud').
- 3 Til het deksel voorzichtig van de stofbak en verwijder het oude filter. Leeg de stofbak (fig. 32).
- 4 Plaats het nieuwe filter in de stofbak en plaats het deksel op de stofbak (fig. 33).
- 5 Plaats de stofbak en het stofbakcompartimentdeksel terug (zie stap 10 en 11 bij 'De stofbak legen en schoonmaken' in hoofdstuk 'Schoonmaken en onderhoud').

De zijborstels vervangen

Vervang de zijborstels na een tijd om ervoor te zorgen dat de robot goed blijft schoonmaken.

Opmerking: Vervang de zijborstels altijd zodra er tekenen van slijtage optreden. We raden u ook aan beide zijborstels tegelijkertijd te vervangen.

- 1 Zorg ervoor dat de aan/uitknop in de 'uit'-stand staat.
- 2 Plaats de robot ondersteboven op een vlakke ondergrond.
- 3 Pak een zijborstel vast aan de borstelharen en trek de borstel van de as (fig. 29).
- 4 Duw de nieuwe zijborstel op de as (fig. 31).
- 5 Herhaal stap 3 en 4 voor de andere zijborstel.

De accu vervangen

Vervang de accu wanneer u de accu niet meer kunt opladen of wanneer de accu snel leegraakt.

- 1 Laat de robot werken tot de accu leeg is om ervoor te zorgen dat de accu volledig leeg is voordat u de accu verwijdert en inlevert.
- 2 Haal de kleine stekker los van de aansluiting op de robot als deze stekker nog is aangesloten. Zorg ervoor dat de aan/uitknop in de 'uit'-stand staat (fig. 34).
- 3 Verwijder het stofbakcompartimentdeksel (zie stap 1 tot en met 3 van 'De accu plaatsen' in het hoofdstuk 'Voor het eerste gebruik').
- 4 Neem de oude accu uit zijn holte en trek de stekker los van de aansluiting (fig. 35).
- 5 Plaats de nieuwe accu in de accuholte en plaats het stofbakcompartimentdeksel weer op de robot (zie stap 4 tot en met 6 van 'De accu plaatsen' in het hoofdstuk 'Voor het eerste gebruik').

Accessoires bestellen

Ga naar onze Online Shop op **www.shop.philips.com/service** om accessoires voor dit apparaat te kopen. Als u problemen hebt met het vinden van accessoires voor uw apparaat, neem dan contact op met het Philips Consumer Care Centre in uw land. Contactgegevens vindt u in het 'worldwide garantie'-vouwblad.

Milieu

- De accu bevat stoffen die het milieu kunnen vervuilen. Lever de gebruikte accu altijd in op een officieel inzamelpunt voor batterijen. Zorg ervoor dat de accu volledig leeg is voordat u deze inlevert. U kunt de accu volledig leegmaken door de robot te laten werken tot de accu volledig leeg is. Neem de accu altijd uit de robot voordat u de robot inlevert op een officieel inzamelpunt (fig. 36).
- Gooi de robot aan het einde van zijn levensduur niet weg met het normale huisvuil, maar lever de robot in op een door de overheid aangewezen inzamelpunt om het apparaat te laten recyclen. Op die manier levert u een bijdrage aan een schonere leefomgeving (fig. 37).

Garantie en service

Als u informatie nodig hebt of als u een probleem hebt, bezoek dan de Philips-website (**www.philips.com/support**) of neem contact op met het Philips Consumer Care Centre in uw land (u vindt het telefoonnummer in het 'worldwide garantie'-vouwblad).

Uw robot is met de grootste zorg ontworpen en ontwikkeld. Mocht de robot onverhoopt moeten worden gerepareerd, dan zorgt het Consumer Care Centre in uw land dat uw robot zo snel mogelijk en met zo min mogelijk ongemak wordt gerepareerd.

Als er geen Consumer Care Centre in uw land is, ga dan naar uw Philips-dealer.

Garantiebeperkingen

- De garantie voor de accu is beperkt tot 6 maanden.

Problemen oplossen

Dit hoofdstuk behandelt in het kort de problemen die u kunt tegenkomen tijdens het gebruik van de machine. Als u het probleem niet kunt oplossen met de informatie hieronder, ga dan naar **www.philips.com/support** voor een lijst met veelgestelde vragen of neem contact op met het Consumer Care Centre in uw land.

Probleem	Oorzaak	Oplossing
De robot begint niet schoon te maken wanneer ik op de aan/uitknop druk.	De accu is leeg.	Laad de accu op (zie 'Opladen' in het hoofdstuk 'Klaarmaken voor gebruik').
	De kleine stekker is nog in de aansluiting op de robot gestoken.	De robot werkt niet op netspanning, maar alleen op de accu. Koppel de adapter daarom altijd los van de robot en het stopcontact voordat u de robot gaat gebruiken.

Probleem	Oorzaak	Oplossing
De robot werkt niet en de stofbakindicator brandt ononderbroken.	Het stofbakcompartimentdeksel ontbreekt of is niet goed gesloten.	Wanneer het stofbakcompartimentdeksel ontbreekt of niet goed is gesloten, werkt de robot niet. Dit is een ingebouwde veiligheidsmaatregel. Plaats het stofbakcompartimentdeksel goed op de robot (zie 'De accu plaatsen' in het hoofdstuk 'Voor het eerste gebruik').
	De stofbak ontbreekt.	Plaats de stofbak goed in het stofbakcompartiment. Sluit het stofbakcompartimentdeksel goed.
De robot begint achteruit te bewegen tijdens een schoonmaakbeurt of net na het inschakelen. De waarschuwingsindicator knippert snel.	De bumper van de robot zit vast.	Als de robot de bumper vrij kan krijgen door achteruit te bewegen, stopt de waarschuwingsindicator met knipperen en begint de robot normaal schoon te maken. Als de robot de bumper niet vrij kan krijgen, schakelt u de robot uit en tilt u de robot van zijn plaats zodat de bumper vrijkomt. Schakel dan de robot opnieuw in.
De waarschuwingsindicator knippert snel.	Een of beide wielen zitten vast.	Druk op de aan/uitknop om de robot uit te schakelen. Verwijder de pluisjes, haren of draden die zich rond de ophanging van het wiel hebben opgehoopt.
	Een of beide zijborstels zitten vast.	Maak de zijborstels schoon (zie 'De zijborstels schoonmaken' in het hoofdstuk 'Schoonmaken en onderhoud').
	De bumper zit vast.	Druk op de aan/uitknop om de robot uit te schakelen. Til de robot op zodat de bumper vrijkomt.
	De robot is opgetild tijdens het schoonmaken.	Druk op de aan/uitknop om de robot uit te schakelen. Plaats de robot op de vloer. Druk vervolgens op de aan/uitknop om de robot het schoonmaken te laten hervatten.

Probleem	Oorzaak	Oplossing
De robot maakt goed niet schoon.	De borstelharen van een of beide zijborstels zijn verbogen of geknakt.	Vervang de zijborstels (zie 'De zijborstels vervangen' in het hoofdstuk 'Vervangen' en het hoofdstuk 'Accessoires bestellen').
	Het filter in de stofbak is vuil.	Maak het filter in de stofbak schoon met een borstel met zachte borstelharen (zie 'De stofbak legen en schoonmaken' in het hoofdstuk 'Schoonmaken en onderhoud'). Als u het filter niet kunt schoonmaken met een borstel, moet u het filter vervangen (zie 'Het filter vervangen' in het hoofdstuk 'Vervangen' en het hoofdstuk 'Accessoires bestellen').
	De zuigopening in de onderkant is verstopt.	Maak de zuigopening schoon (zie 'De zuigopening, de wielen en de valsensoren schoonmaken' in hoofdstuk 'Schoonmaken en onderhoud').
	Het voorwiel is door haar of ander vuil geblokkeerd.	Maak het voorwiel schoon (zie 'De zuigopening, de wielen en de valsensoren schoonmaken' in hoofdstuk 'Schoonmaken en onderhoud').
	De robot maakt een zwarte vloer schoon, waardoor de valsensoren worden geactiveerd. Daardoor beweegt de robot in een ongebruikelijk patroon.	Ga naar www.philips.com/support of neem contact op met het Consumer Care Centre in uw land.
	De robot maakt een vloer schoon die zonlicht sterk weerspiegelt. Hierdoor worden de valsensoren geactiveerd en beweegt de robot in een ongebruikelijk patroon.	Sluit de gordijnen om te voorkomen dat zonlicht op de vloer valt.
De accu kan niet meer worden opgeladen of raakt erg snel leeg.	De accu heeft het einde van de levensduur bereikt.	Vervang de accu (zie 'De accu vervangen' in hoofdstuk 'Vervangen' en hoofdstuk 'Accessoires bestellen').

Viktig

Les denne brukerhåndboken nøye før du bruker roboten, og ta vare på den for senere referanse. Les alle advarslene og all sikkerhetsinformasjonen nedenfor før du bruker roboten.

Fare

- Ikke legg roboten eller adapteren i vann eller annen væske.
- Ikke bruk roboten på våte gulv eller på steder der det er en risiko for at den kommer borti eller blir senket i vann.
- La aldri roboten drives av eller i nærheten av lettantennelige stoffer, og ikke la den plukke opp varm aske.
- Ikke bruk roboten i våte omgivelser som baderom.
- Ikke hell væske i åpningene på roboten.

Advarsel

- Før du kobler til adapteren, må du kontrollere at spenningen som er angitt på adapteren, stemmer overens med nettspenningen.
- Støpselet må tas ut av stikkontakten før rengjøring eller vedlikehold av apparatet.
- Ikke bruk roboten hvis adapteren eller selve roboten er skadet, eller hvis roboten ikke er hel.
- Hvis adapteren er ødelagt, må den skiftes ut av Philips, et servicesenter som er godkjent av Philips, eller lignende kvalifisert personell, slik at man unngår farlige situasjoner.
- Bytt kun ut det oppladbare batteriet med et av samme type som originalen.
- Ikke prøv å reparere roboten selv.
- Denne roboten er kun beregnet på innendørs husholdningsbruk. Sørg for at alle dører som leder utendørs, er lukket.
- Ikke bruk roboten i farlige områder, som i nærheten av peiser, dusjer eller svømmebasseng.
- Denne roboten er kun beregnet på å rengjøre harde gulv. Ytelsen på myke gulv kan være begrenset.
- Dette apparatet kan brukes av barn over åtte år og av personer med nedsatt sansevne eller fysisk eller psykisk funksjonsevne, eller personer med manglende erfaring eller kunnskap, dersom de får instruksjoner om sikker bruk av apparatet eller tilsyn som sikrer sikker bruk, og hvis de er klar over risikoen.
- Ikke la barn leke med apparatet.
- Barn kan bare tømme støvbeholderen og rengjøre og vedlikeholde roboten under oppsyn.
- Hold kjæledyr unna roboten. Ikke la kjæledyr sitte eller stå på roboten.
- Hold løse klær, hår og kroppsdeler unna børstene på roboten.

- Fjern alle knuselige og lette gjenstander fra gulvet, og kontroller at roboten ikke setter seg fast i snorene til persienner eller gardiner.
- Ikke la roboten kjøre over ledningene til andre apparater eller andre kabler. Det kan forårsake farlige situasjoner.
- Slå av roboten hvis det oppstår en farlig situasjon eller hvis roboten oppfører seg unormalt eller avgir en unormal lukt.
- Ikke bruk roboten hvis filteret ikke er til stede i støvbeholderen eller ikke er riktig plassert i støvbeholderen, ettersom dette kan medføre skader.
- Ikke dekk til roboten eller blokker ventilasjonsåpningene når roboten rengjør. Dette kan medføre at roboten overopphetes.
- Ikke sett på teip eller klistremerker over fallsensorene, og sørg for at fallsensorene rengjøres regelmessig. Hvis fallsensorene er tildekket eller skitne, kan roboten falle ned trapper.
- Ikke oppbevar roboten ved temperaturer over 60 °C eller under -10 °C.
- Ikke bruk roboten i et rom der temperaturen er over 45 °C.
- Ikke brenn, ta fra hverandre eller utsett det oppladbare batteriet for temperaturer over 60 °C. Det oppladbare batteriet kan eksplodere hvis det blir for varmt.

Forsiktig

- Roboten er utstyrt med tre fallsensorer i bunnen. Disse fallsensorene brukes for å oppdage og unngå høydeforskjeller. I noen tilfeller, avhengig av bestemte omstendigheter i hjemmet, kan det hende at fallsensorene ikke oppdager en trapp eller andre høydeforskjeller i tide. Du bør derfor unngå å bruke roboten i disse situasjonene, eller holde et godt øye med den.
- Når du bruker roboten til å støvsuge fin sand, kalk, sementstøv og lignende stoffer, tettes porene i filteret.
- Ikke berør det oppladbare batteriet eller adapteren med våte hender.
- Bruk bare adapteren og det oppladbare batteriet som følger med, for å lade roboten.
- Slå alltid av roboten før du flytter eller setter den bort.
- Ta det oppladbare batteriet ut av roboten hvis du ikke skal bruke den igjen på en stund. Lagre det oppladbare batteriet på et tørt og sikkert sted hvis du fjerner det.
- Ikke bruk roboten på tykke tepper eller på matter med dusker.
- Ikke rengjør støvbeholderen med vann eller i oppvaskmaskinen.

Elektromagnetiske felt (EMF)

Roboten overholder alle standarder som gjelder for elektromagnetiske felt (EMF). Hvis roboten håndteres riktig og i samsvar med instruksjonene i denne brukerhåndboken, er det trygt å bruke den ut fra den kunnskapen vi har per dags dato.

Roboten

Innledning

Gratulerer med kjøpet av denne robotstøvsugeren. Denne slanke og smarte roboten er ideell for å rengjøre under møbler. Sidebørstene og det kraftige sugesystemet gjør at den kan fjerne støv, rusk og hår fra gulvet. Det er enkelt å betjene den bare ved hjelp av en bryter. Roboten gir deg en smart og enkel måte å holde gulvene rene på hver dag.

Du får best mulig nytte av støtten som Philips tilbyr; hvis du registrerer produktet ditt på

Oversikt (fig. 1)

- 1 Deksel til støvbeholder
- 2 Ventilasjonsgitter øverst
- 3 Støvbeholderlokk
- 4 Filter
- 5 Støvbeholder
- 6 Skjerm med indikatorer
- 7 Støvbeholderkammer
- 8 Oppladbart batteri
- 9 Rom for oppladbart batteri
- 10 Vifte
- 11 Ventilasjonsgrill på siden
- 12 Av/på-knapp
- 13 Uttak for liten kontakt
- 14 Støtdemper
- 15 Støtdemperbånd (kun FC8802)
- 16 Liten kontakt
- 17 Adapter
- 18 Sidebørster
- 19 Sugeåpning
- 20 Hjul
- 21 Hjuldeksler
- 22 Ventilasjonsgrill nederst
- 23 Sidebørsteaksler
- 24 Fallsensorer
- 25 Fronthjul
- 26 Ekstra sidebørster (kun FC8802)
- 27 Ekstra filter (kun FC8802)

Hvordan roboten fungerer

Hva roboten rengjør

Denne roboten er utstyrt med funksjoner som gjør at den er til god hjelp for å rengjøre gulvene i hjemmet ditt.

Roboten passer spesielt godt til harde gulv, for eksempel tre, fliser eller linoleumgulv. Den kan ha problemer med å rengjøre myke gulv, for eksempel tepper eller matter. Hvis du bruker roboten på et teppe eller en matte, må du være i nærheten den første gangen for å se om roboten kan håndtere denne typen gulv.

Hvordan roboten rengjør

Rengjøringssystem

Roboten har et 2-trinns rengjøringssystem for å rengjøre gulvene på en effektiv måte.

- De to sidebørstene hjelper roboten med å rengjøre i hjørner og langs veggene. De hjelper også til med å løsne skitt fra gulvet (fig. 2).

- Sugeeffekten til roboten plukker opp løs skitt og transporterer den gjennom sugeåpningen inn i støvbeholderen (fig. 3).

Rengjøringsmønstre

Roboten bruker en systematisk rengjøringsstrategi som består av tre rengjøringsmønstre.

- 1 Rett mønster
- 2 Spiralmønster
- 3 Veggfølgende mønster

Roboten bruker disse mønstrene i følgende rekkefølge:

- 1 Et rett mønster, etterfulgt av et spiralmønster (fig. 4)
- 2 Et veggfølgende mønster, etterfulgt av et spiralmønster (fig. 5)

Når roboten har fullført denne sekvensen med mønstre, begynner den å bevege seg i rette linjer igjen. Roboten fortsetter å bruke denne sekvensen med mønstre for å rengjøre rommet til det oppladbare batteriet er tomt, eller til den slås av manuelt.

Hvordan roboten unngår trapper

Roboten er utstyrt med tre fallsensorer i bunnen.

- Disse fallsensorene brukes for å oppdage og unngå høydeforskjeller; I noen tilfeller, avhengig av bestemte omstendigheter i hjemmet, kan det hende at fallsensorene ikke oppdager en trapp eller andre høydeforskjeller i tide. Du bør derfor unngå å bruke roboten i disse situasjonene eller holde et godt øye med den (fig. 6).

Før første gangs bruk

Montere sidebørstene

- 1 Pakke ut sidebørstene.
- 2 Skyv sidebørstene på akslene på bunnen av roboten (fig. 7).

Merk: Pass på at du fester sidebørstene ordentlig. Trykk dem ned på akselen til du hører at de låses på plass med et klikk.

Sette inn det oppladbare batteriet

Du må sette inn det oppladbare batteriet før bruk.

- 1 Sett roboten på et flatt og stabilt underlag foran deg med støtfangeren mot deg.
- 2 Trykk på de to riflete områdene på dekelet til støvbeholderkammeret for å låse det opp (fig. 8).
- 3 Skyv dekelet av roboten (fig. 9).
- 4 Skyv pluggen til det oppladbare batteriet på kontakten i rommet for det oppladbare batteriet.

Merk: Pluggen passer bare på kontakten på én måte: med tappen på siden med kroken på kontakten (fig. 10).

- 5 Plasser det oppladbare batteriet i rommet for det oppladbare batteriet (fig. 11).
- 6 Skyv dekelet til støvbeholderkammeret tilbake på roboten til den låses på plass (fig. 12).

Merk: Pass på at de to dekselklemmene skyves inn i passende hull i kabinettet på roboten. Roboten fungerer ikke, og indikatoren for støvkammeret blinker når dekselklemmene ikke har blitt satt inn riktig (se under Bruke roboten i avsnittet Indikatorsignaler og deres betydning).

Før bruk

Lad opp batteriet i minst fire timer hver gang for å sikre at det oppladbare batteriet har best mulig ytelse og en lang levetid. Et fulladet batteri gir deg en rengjøringstid på cirka 50 minutter på harde gulv.

Lading

- 1 Kontroller at av/på-bryteren er i av-stilling når du begynner å lade roboten.
- 2 Sett den lille pluggen på adapteren inn i kontakten for den lille pluggen på roboten. Sett adapteren inn i stikkkontakten (fig. 13).
- 3 Når det oppladbare batteriet lades, blinker batteriindikatoren sakte (fig. 14).
- 4 Når det oppladbare batteriet er fulladet, slås batteriindikatoren av.

Merk: Det er mulig at av/på-bryteren fremdeles er i på-posisjon under ladingen. I så fall fungerer roboten ikke når du trykker på av/på-bryteren én gang for å begynne på en ny omgang med rengjøring. Du må trykke på av/på-bryteren en ekstra gang for å slå på roboten.

Bruke roboten

Forberedelser for rengjøring

- 1 Før du slår på roboten, fjerner du løse gjenstander fra gulvet, som leker, magasiner og sko. Fjern strømledninger, kabler og snorer til gardiner eller persienner fra gulvet.
- 2 Ta den lille pluggen ut av kontakten på roboten hvis den fortsatt er satt inn (fig. 15).

Merk: Roboten fungerer ikke når den er koblet til strømmettet. Derfor må du alltid koble adapteren fra roboten og strømmettet før bruk.

Merk: Oppbevar alltid adapteren på et sikkert sted før du slår på roboten.

- 3 Kontroller at støvbeholderen er tom og filteret er riktig installert.
- 4 Plasser roboten på gulvet i et område der det er nok plass rundt den.

Merk: Roboten er beregnet på rengjøring av harde gulv. Hold deg i nærheten når roboten rengjør nær tepper eller matter for å se hvordan den klarer seg.

Rengjøring

- 1 Trykk på av/på-bryteren for å slå på roboten (fig. 16).

Forsiktig: Kontroller alltid at filteret er til stede inne i støvbeholderen. Hvis du bruker roboten uten filteret inne i støvbeholderen, vil motoren bli skadet.

Forsiktig: Unngå å bruke roboten nær en trapp eller andre høydeforskjeller, eller hold et godt øye med den. Avhengig av bestemte omstendigheter i hjemmet, kan det hende at fallsensorene i bunnen ikke oppdager en trapp eller høydeforskjeller i tide.

- 1 Batteriindikatoren lyser kontinuerlig under rengjøringen (fig. 17).
- 2 Roboten rengjør gulvene til det oppladbare batteriet er lavt, eller til den slås av manuelt.

Merk: Roboten følger forhåndsdefinerte rengjøringsmønstre. Hvis du vil ha mer informasjon, kan du se under Hvordan roboten rengjør i avsnittet Hvordan roboten fungerer.

Merk: Hvis batteriet begynner å gå tomt under rengjøringen, blinker batteriindikatoren raskt, og du hører to pip. Lad roboten for å fortsette rengjøringen (se under Lading i avsnittet Før bruk) (fig. 14).

Indikator signaler og deres betydning

Roboten har en skjerm med tre indikatorer: batteriindikatoren, støvkammerindikatoren og advarselindikatoren. Tabellen nedenfor forklarer betydning av signalene disse indikatorene gir:

Indikatorsignal	Betydning
Batteriindikatoren lyser kontinuerlig.	Roboten rengjør.
Batteriindikatoren blinker sakte.	Roboten lader.
Batteriindikatoren blinker raskt, og roboten piper to ganger hvert minutt.	Det oppladbare batteriet er utladet.
Støvkammerindikatoren lyser kontinuerlig.	Støvkammerdekelet mangler. Støvbeholderen mangler.
Advarselindikatoren blinker raskt, og roboten piper to ganger hvert minutt.	Roboten ble slått på mens den ikke sto på et jevnt gulv eller ikke på gulvet i det hele tatt. Støtfangeren på roboten har satt seg fast. Et hjul eller sidebørsten har satt seg fast.

Rengjøring og vedlikehold

Støpselet må tas ut av stikkkontakten før rengjøring eller vedlikehold av apparatet.

Tømme og rengjøre støvbeholderen

Roboten fjerner skitt og støv fra gulvet med sidebørstene og samler opp skitt og støv i støvbeholderen. For å oppnå best mulig resultat anbefaler vi at du tømmer og rengjør støvbeholderen etter hver bruk.

- 1** Kontroller at av/på-knappen er i av-stilling.
- 2** Sett roboten på et flatt og stabilt underlag foran deg med støtfangeren mot deg.
- 3** Trykk på de to riflete områdene på dekelet til støvbeholderkammeret for å låse det opp. Skyv deretter dekelet av roboten (fig. 18).
- 4** Ta støvbeholderen ut av støvbeholderkammeret (fig. 19).

Merk: Når du fjerner eller setter inn støvbeholderen, må du passe på at du ikke skader bladene på motorviften.

- 5** Løft forsiktig lokket av støvbeholderen, og ta ut filteret (fig. 20).
- 6** Tøm støvbeholderen ved å riste den over en søppelbøtte (fig. 21).
- 7** Hvis støvbeholderen er skitten, rengjør du den med en børste med myk bust (f.eks. en tannbørste) eller en klut (fig. 22).

Forsiktig: Ikke rengjør støvbeholderen og filteret med vann eller i oppvaskmaskinen.

- 8** Hvis filteret er skittent, rengjør du det med en børste med myk bust (f.eks. en tannbørste) (fig. 23).
- 9** Sett filteret tilbake i støvbeholderen. Sett deretter lokket på støvbeholderen (fig. 24).
- 10** Plasser støvbeholderen tilbake i støvbeholderkammeret (fig. 25).
- 11** Skyv dekelet til støvbeholderkammeret tilbake på roboten til den låses på plass.

Forsiktig: Kontroller alltid at filteret er til stede inne i støvbeholderen. Hvis du bruker roboten uten filteret inne i støvbeholderen, vil motoren bli skadet.

Rengjøre sugeåpningen, hjulene og fallsensorene

Etter en viss tid kan det samles støv og lo rundt sugeåpningen, hjulene og fallsensorene i bunnen av roboten. For å opprettholde god rengjøringsytelse må du rengjøre sugeåpningen, hjulene og fallsensorene fra tid til annen.

- 1 Kontroller at av/på-knappen er i av-stilling.
- 2 Legg roboten opp ned på en flat overflate.
- 3 Bruk en børste med myk bust (f.eks. en tannbørste) for å fjerne støv eller lo fra sugeåpningen (fig. 26).
- 4 Du kan også bruke børsten for å fjerne støv eller lo fra fronthjulet og sidehjulene.
- 5 Rengjør fallsensorene med en bomullsdott for å fjerne støv og lo (fig. 27).

Merk: Det er viktig at du rengjør fallsensorene regelmessig. Hvis fallsensorene er skitne, kan det hende at roboten ikke klarer å registrere høydeforskjeller.

Rengjøre sidebørstene

Etter en viss tid samler det seg hår, lo og tråder rundt akslene til sidebørstene. For å sikre at sidebørstene fungerer som de skal, må du rengjøre sidebørstene og akslene fra tid til annen.

- 1 Kontroller at av/på-knappen er i av-stilling.
- 2 Legg roboten opp ned på en flat overflate.
- 3 Ta tak i en av sidebørstene ved hjelp av børstehårene (fig. 28).
- 4 Dra sidebørsten oppover for å fjerne den fra akselen (fig. 29).
- 5 Fjern lo, hår og tråder fra akselen og fra sidebørsten med en myk børste (f.eks. en tannbørste) eller en klut (fig. 30).
- 6 Skyv sidebørsten tilbake på akselen (fig. 31).
- 7 Gjenta trinn 2 til 5 på den andre akselen og den andre sidebørsten.

Oppbevaring

- 1 Slå av roboten ved å sette av/på-knappen til av.
- 2 Tømme støvbeholderen og rengjøre filteret (se avsnittet Rengjøring og vedlikehold).
- 3 Fjern sidebørstene fra akslene.
- 4 Oppbevar roboten på et tørt sted med en temperatur på minst 15 °C.

Merk: Etter en lang periode i oppbevaring må du alltid lade roboten før du slår den på.

Utskiftning

Skifte filteret

Skift filteret når det ikke lenger kan rengjøres skikkelig.

- 1 Kontroller at av/på-knappen er i av-stilling.
- 2 Fjern støvbeholderen fra roboten (se trinn 2 til 4 under Tømme og rengjøre støvbeholderen i avsnittet Rengjøring og vedlikehold).
- 3 Løft lokket forsiktig av støvbeholderen, og ta ut det gamle filteret. Tøm støvbeholderen (fig. 32).

- 4 Sett inn det nye filteret i støvbeholderen, og sett lokket på støvbeholderen (fig. 33).
- 5 Sett på plass støvbeholderen og dekselet til støvbeholderkammeret (se trinn 10 og 11 under Tømme og rengjøre støvbeholderen i avsnittet Rengjøring og vedlikehold).

Skifte ut sidebørstene

Skift ut sidebørstene etter en viss tid for å sikre ordentlig rengjøringsresultater:

Merk: Skift alltid ut sidebørstene når du merker tegn på slitasje. Vi anbefaler også at du bytter ut begge sidebørstene samtidig.

- 1 Kontroller at av/på-knappen er i av-stilling.
- 2 Legg roboten opp ned på en flat overflate.
- 3 Ta tak i en av sidebørstene ved hjelp av børstehårene, og trekk den av akselen (fig. 29).
- 4 Skyv den nye sidebørsten ned på akselen (fig. 31).
- 5 Gjenta trinn 3 og 4 for den andre sidebørsten.

Bytte ut det oppladbare batteriet

Bytt ut det oppladbare batteriet når du ikke lenger kan lade det, eller når det går tomt for strøm raskt.

- 1 La roboten kjøre til det oppladbare batteriet er tomt for å sørge for at det oppladbare batteriet er helt utladet før du fjerner det og kaster det.
- 2 Ta den lille pluggen ut av kontakten på roboten hvis det fortsatt er satt inn. Kontroller at av/på-bryteren er i av-stilling (fig. 34).
- 3 Fjerne dekselet til støvbeholderkammeret (se under Sette inn det oppladbare batteriet, trinn 1 til 3 i avsnittet Før første gangs bruk).
- 4 Ta det gamle oppladbare batteriet ut av rommet, og trekk pluggen ut av kontakten (fig. 35).
- 5 Sett inn det nye oppladbare batteriet i rommet for det oppladbare batteriet, og sett på plass dekselet til støvbeholderkammeret på roboten (se under Sette inn det oppladbare batteriet, trinn 4 til 6 i avsnittet Før første gangs bruk).

Bestille tilbehør

Hvis du vil kjøpe tilbehør til dette apparatet, kan du besøke Internett-butikken vår på www.shop.philips.com/service. Hvis du får problemer med å få kjøpt tilbehør til apparatet, kan du kontakte Philips' forbrukerstøtte i landet ditt. Du finner kontakinformasjon i garantiheftet.

Miljø

- Det oppladbare batteriet inneholder stoffer som kan forurense miljøet. Lever alltid inn brukte oppladbare batterier til en gjenvinningsstasjon for batterier. Pass på at det oppladbare batteriet er helt utladet når du kaster det. Du sørger for full utlading av det oppladbare batteriet ved å la roboten kjøre til batteriet er helt tomt. Ta alltid ut det oppladbare batteriet før du kaster og leverer inn roboten på et offentlig innsamlingssted (fig. 36).
- Ikke kast roboten som restavfall når den ikke kan brukes lenger. Lever den inn til en gjenvinningsstasjon. Ved å gjøre dette bidrar du til å ta vare på miljøet (fig. 37).

Garanti og service

Hvis du trenger service eller informasjon, eller hvis du har problemer, kan du besøke webområdet til Philips på **www.philips.com/support** eller ta kontakt med Philips' forbrukerstøtte der du bor. Du finner telefonnummeret i garantiheftet.

Roboten er konstruert og utviklet med den største omtanke. Hvis den uheldige situasjonen skulle oppstå at roboten trenger reparasjon, vil forbrukerstøtten i landet ditt hjelpe deg å ordne alle nødvendige reparasjoner på kortest mulig tid og med så lite bry som mulig.

Hvis det ikke er noen kundestøtte der du bor, kan du gå til den lokale Philips-forhandleren.

Begrensninger i garantien

- Garantien for det oppladbare batteriet er begrenset til 6 måneder.

Feilsøking

Dette avsnittet gir en oppsummering av de vanligste problemene som kan oppstå med maskinen. Hvis du ikke kan løse problemet ved hjelp av informasjonen nedenfor, kan du gå til

www.philips.com/support for å se en liste over vanlige spørsmål, eller du kan kontakte forbrukerstøtten i landet der du bor.

Problem	Årsak	Løsning
Roboten begynner ikke å rengjøre når jeg trykker på av/på-knappen.	Det oppladbare batteriet er utladet.	Lad opp det oppladbare batteriet (se under Lading i avsnittet Før bruk).
	Den lille pluggen sitter fremdeles i kontakten på roboten.	Roboten fungerer ikke med strøm. Det fungerer bare med det oppladbare batteriet. Derfor må du alltid koble adapteren fra roboten og stikkkontakten før bruk.
Roboten fungerer ikke, og støvkammerindikatoren lyser kontinuerlig.	Dekselet til støvbeholderkammeret ikke er satt på eller er ikke ordentlig lukket.	Når dekselet til støvbeholderkammeret ikke er satt på eller ikke er ordentlig lukket, fungerer roboten ikke av sikkerhetsmessige grunner. Pass på at du setter dekselet til støvkammeret på roboten ordentlig (se under Sette inn det oppladbare batteriet i avsnittet Før første gangs bruk).
	Støvbeholderen mangler.	Sett støvbeholderen ordentlig inn i støvbeholderkammeret. Pass på at du lukker dekselet til støvbeholderkammeret ordentlig.
Roboten begynner å bevege seg bakover under rengjøringen eller like etter at den ble slått på. Advarselindikatoren blinker raskt.	Støtfangeren på roboten har satt seg fast.	Hvis roboten klarer å få løs støtfangeren ved å bevege seg bakover, slutter advarselindikatoren å blinke, og roboten starter rengjøringen som normalt. Hvis roboten ikke klarer å få løs støtfangeren, må du slå den av og løfte den slik at støtfangeren kommer løs. Slå deretter på roboten igjen.

Problem	Årsak	Løsning
Advarselindikatoren blinker raskt.	Ett av eller begge hjulene har satt seg fast.	Trykk på av/på-knappen for å slå av roboten. Fjern lo, hår eller tråder som sitter fast rundt hjuloppheget.
	Én av eller begge sidebørstene sitter fast.	Rengjør sidebørstene (se under Rengjøre sidebørstene i avsnittet Rengjøring og vedlikehold).
	Støtfangeren har satt seg fast.	Trykk på av/på-knappen for å slå av roboten. Løft roboten slik at støtfangeren kommer løs.
	Roboten ble løftet mens den var i gang med rengjøring.	Trykk på av/på-knappen for å slå av roboten. Plasser roboten på gulvet. Trykk deretter på av/på-knappen for å få roboten til å gjenoppta rengjøringen som normalt.
Roboten rengjør ikke ordentlig.	Børstehårene på én av eller begge sidebørstene er bøyd eller knekte.	Skift sidebørstene (se Skifte sidebørstene i avsnittet Utskifting og avsnittet Bestille tilbehør).
	Filteret i støvbeholderen er skittent.	Rengjør filteret i støvbeholderen med en børste med myk bust (se under Tømme og rengjøre støvbeholderen i avsnittet Rengjøring og vedlikehold)
		Hvis børsting ikke hjelper for å rengjøre filteret, må du skifte ut filteret med et nytt filter (se Skifte filteret i avsnittet Utskifting og avsnittet Bestille tilbehør).
	Sugeåpningen i bunnen er tett.	Rengjør sugeåpningen (se delen Rengjøre sugeåpningen, hjulene og fallsensorene i avsnittet Rengjøring og vedlikehold).
Fronthjulet har satt seg fast med hår eller annet smuss.		Rengjør fronthjulet (se delen Rengjøre sugeåpningen, hjulene og fallsensorene i avsnittet Rengjøring og vedlikehold).
	Roboten rengjør et svart gulv, som utløser fallsensorene. Dette fører til at roboten beveger seg i et uvanlig mønster.	Gå til www.philips.com/support , eller ta kontakt med forbrukerstøtten i landet der du bor.

Problem	Årsak	Løsning
	Roboten rengjør et gulv som gjenspeiler sollyset ganske kraftig. Dette utløser fallsensorene og fører til at roboten beveger seg i et uvanlig mønster.	Trekk for gardinene for å stenge sollyset ute.
Batteriet kan ikke lenger lades eller går tomt svært raskt.	Det er mulig at det oppladbare batteriet ikke kan brukes lenger.	Bytt ut det oppladbare batteriet (se Bytte ut det oppladbare batteriet i avsnittet Utskifting og avsnittet Bestille tilbehør).

Importante

Leia este manual do utilizador cuidadosamente antes de utilizar o robot e guarde-o para uma eventual consulta futura. Leia todos os avisos e indicações de segurança antes de utilizar o robot.

Perigo

- Não mergulhe o robot nem o transformador em água nem noutra líquido.
- Não utilize o robot em superfícies molhadas, nem em locais onde haja risco de contacto com água ou imersão na mesma.
- Nunca deixe o robot funcionar próximo de substâncias inflamáveis e não permita que este recolha cinzas antes de estas estarem frias.
- Não utilize o robot em ambientes húmidos, como casas de banho.
- Não verta líquidos nas aberturas do robot.

Aviso

- Verifique se a voltagem indicada no transformador corresponde à voltagem eléctrica local antes de o ligar.
- A ficha deve ser retirada da tomada de saída antes de limpar ou efectuar a manutenção do aparelho.
- Não utilize o robot se o transformador ou o próprio robot estiverem danificados ou se o robot não estiver completamente montado.
- Se o transformador estiver danificado, este deve ser sempre substituído pela Philips, por um centro de assistência autorizado da Philips ou por pessoal devidamente qualificado para evitar situações de perigo.
- Substitua a bateria recarregável sempre por outra original.
- Nunca tente reparar o robot sozinho.
- Este robot foi concebido exclusivamente para a utilização doméstica no interior. Mantenha fechadas todas as portas de acesso ao exterior.
- Não utilize o robot em áreas perigosas, como na proximidade de lareiras, chuveiros ou piscinas.
- Este robot destina-se apenas à limpeza de pavimentos. O seu desempenho em chão macio pode ser limitado.
- Este aparelho pode ser utilizado por crianças com idade igual ou superior a 8 anos ou pessoas com capacidades físicas, sensoriais ou mentais reduzidas, ou com falta de experiência e conhecimento, caso lhes tenham sido dadas instruções relativas à utilização segura do aparelho ou caso tenham sido supervisionadas para determinar uma utilização segura e se tiverem sido alertadas para os perigos envolvidos.
- Não permita que as crianças brinquem com o aparelho.
- As crianças podem esvaziar o compartimento para pó e proceder à limpeza e manutenção do robot apenas sob supervisão.

- Mantenha o robot afastado de animais de estimação. Não deixe que os animais de estimação se sentem sobre o robot ou subam para cima deste.
- Mantenha peças de roupa soltas, cabelo e partes do corpo afastados das escovas do robot.
- Retire todos os objectos frágeis e leves do chão e assegure-se de que o robot não fica preso nos fios das persianas ou cortinas.
- Não deixe o robot passar por cima de cabos de alimentação de outros aparelhos, nem outros cabos, pois isto é perigoso.
- Desligue o robot se verificar uma situação perigosa ou se o robot apresentar um comportamento estranho ou emitir um odor anormal.
- Para evitar danos, não utilize o robot se o filtro não estiver colocado no compartimento para pó ou se tiver sido colocado incorrectamente no compartimento para pó.
- Não cubra o robot nem bloqueie as aberturas de ventilação enquanto este está a limpar. Isto pode provocar um sobreaquecimento do robot.
- Não aplique nenhuma fita ou autocolantes sobre os sensores de queda e assegure-se de que estes sensores são limpos regularmente. Se os sensores de queda estiverem tapados ou sujos, o robot pode cair em escadas.
- Não guarde o robot a uma temperatura superior a 60 °C nem inferior a -10 °C.
- Não utilize o robot numa divisão com uma temperatura superior a 45 °C.
- Não queime, desmonte nem exponha a bateria recarregável a temperaturas superiores a 60°C. A bateria recarregável pode explodir em caso de sobreaquecimento.

Cuidado

- O robot está equipado com três sensores de queda na parte inferior. Estes sensores de queda são utilizados para detectar e evitar diferenças de altura. Em alguns casos, dependendo das circunstâncias específicas da sua casa, os sensores de queda podem não detectar uma escadaria ou outras diferenças de altura atempadamente. Por isso, evite a utilização do robot nestas situações ou monitorize-o atentamente.
- Se utilizar o robot para aspirar areia fina, cal, pó de cimento e substâncias semelhantes, os poros do filtro ficam obstruídos.
- Não toque na bateria recarregável nem no transformador com as mãos molhadas.
- Utilize apenas o transformador e a bateria recarregável fornecidos para carregar o robot.
- Desligue sempre o robot antes de o mover ou guardar.

- Retire a bateria recarregável do robot se não pretender utilizá-lo durante algum tempo. Se retirar a bateria recarregável, guarde-a num local seco e seguro.
- Não utilize o robot em carpetes altas nem em tapetes com franjas.
- Não limpe o compartimento para pó com água, nem o lave na máquina de lavar loiça.

Campos electromagnéticos (CEM)

Este robot respeita todas as normas relacionadas com campos electromagnéticos (CEM). Se for manuseado correctamente e de acordo com as instruções deste manual do utilizador, este robot proporciona uma utilização segura, como demonstrado pelas provas científicas actualmente disponíveis.

O seu robot

Introdução

Parabéns pela compra deste aspirador robot. Este robot estreito e inteligente é ideal para limpar por baixo dos móveis. As escovas laterais e o sistema de sucção potente permitem-lhe eliminar pó, algodão e cabelos do chão. Além disso, é fácil de operar com um simples toque num botão. Este robot proporciona-lhe uma forma simples e inteligente para manter o seu chão sempre limpo. Para beneficiar na totalidade do suporte que a Philips oferece, registe o seu produto em www.philips.com/welcome.

Visão geral (fig. 1)

- 1 Tampa da divisão do compartimento para pó
- 2 Grelha de ventilação superior
- 3 Tampa do compartimento para o pó
- 4 Filtro
- 5 Compartimento para pó
- 6 Visor com indicadores
- 7 Divisão do compartimento para pó
- 8 Pilha recarregável
- 9 Cavidade da bateria recarregável
- 10 Ventoinha
- 11 Grelha de ventilação lateral
- 12 Botão ligar/desligar
- 13 Tomada para ficha pequena
- 14 Protecção amortecedora
- 15 Faixa de protecção amortecedora (apenas no FC8802)
- 16 Ficha pequena
- 17 Transformador
- 18 Escovas laterais
- 19 Abertura de sucção
- 20 Rodas
- 21 Coberturas das rodas
- 22 Grelha de ventilação inferior
- 23 Eixos das escovas laterais
- 24 Sensores de queda
- 25 Roda frontal
- 26 Escovas laterais de substituição (apenas no FC8802)
- 27 Filtro de substituição (apenas no FC8802)

Como o seu robot funciona

O que o seu robot limpa

Este robot está equipado com funcionalidades que o tornam num produto de limpeza apropriado para o ajudar a limpar o chão de sua casa.

O robot é especialmente adequado para a limpeza de pavimentos, como chão de madeira, tijoleira ou linóleo. Podem surgir algumas dificuldades na limpeza de superfícies macias, como carpetes ou tapetes. Se utilizar o robot numa carpete ou num tapete, permaneça próximo deste na primeira utilização para verificar se o robot consegue limpar este tipo de superfície.

Como o seu robot limpa

Sistema de limpeza

- seu robot tem um sistema de limpeza de 2 níveis para limpar o chão eficazmente.
- As duas escovas laterais ajudam o robot a limpar os cantos e ao longo das paredes. Estas também ajudam a eliminar sujidade solta do chão (fig. 2).
- A potência de sucção do robot recolhe sujidade solta e transporta-a pela abertura de sucção para o compartimento para pó (fig. 3).

Padrões de limpeza

○ robot utiliza uma estratégia de limpeza sistemática composta por três padrões de limpeza.

- 1 Padrão em linha recta
- 2 Padrão em espiral
- 3 Padrão de seguimento de paredes

○ robot utiliza estes padrões pela seguinte ordem:

- 1 Um padrão em linha recta, seguido por um padrão em espiral (fig. 4)
- 2 Um padrão de seguimento de paredes, seguido por um padrão em espiral (fig. 5)

Quando o robot completar esta sequência de padrões, começa novamente a mover-se em linha recta. O robot continua a utilizar esta sequência de padrões para limpar a divisão até a bateria recarregável estar vazia ou até este ser desligado manualmente.

Como o seu robot evita escadas

- robot está equipado com três sensores de queda na parte inferior:
- Estes sensores de queda são utilizados para detectar e evitar diferenças de altura. Em alguns casos, dependendo das circunstâncias específicas da sua casa, os sensores de queda podem não detectar uma escadaria ou outras diferenças de altura atempadamente. Por isso, evite a utilização do robot nestas situações ou monitorize-o atentamente (fig. 6).

Antes da primeira utilização

Montar as escovas laterais

- 1** Retire as escovas laterais da embalagem.
- 2** Introduza as escovas laterais nos eixos na parte inferior do robot (fig. 7).

Nota: Assegure-se de que encaixa as escovas laterais correctamente. Pressione-as sobre o eixo até as ouvir encaixar na posição correcta com um estalido.

Colocar a bateria recarregável

Tem de colocar a bateria recarregável antes de utilizar o robot.

- 1** Coloque o robot numa superfície plana e estável à sua frente com a protecção amortecedora voltada para si.
- 2** Pressione firmemente as duas áreas ranhuradas na tampa da divisão do compartimento para pó para a desbloquear (fig. 8).

- 3 Retire a tampa do robot deslizando-a (fig. 9).
 - 4 Introduza a ficha da bateria recarregável no conector na cavidade da bateria recarregável.
- Nota: A ficha só encaixa no conector numa posição: com a patilha na parte lateral do gancho no conector (fig. 10).*
- 5 Coloque a bateria recarregável na respectiva cavidade (fig. 11).
 - 6 Deslize a tampa da divisão do compartimento para pó sobre o robot até esta encaixar na sua posição (fig. 12).

Nota: Assegure-se de que os dois fechos da tampa são introduzidos nos orifícios apropriados na estrutura do robot. O robot não funciona e o indicador do compartimento para pó fica intermitente quando os fechos da tampa não são inseridos correctamente (consulte o capítulo “Utilizar o robot”, secção “Sinais do indicador e o seu significado”).

Preparar para a utilização

Carregue a bateria durante, no mínimo, 4 horas de cada vez para se assegurar de que a bateria recarregável alcança o seu melhor desempenho e tem uma vida útil longa. Uma bateria totalmente carregada proporciona-lhe um tempo de funcionamento de aprox. 50 minutos em pavimentos.

Carregamento

- 1 Assegure-se de que o botão ligar/desligar está na posição OFF quando iniciar o carregamento do robot.
- 2 Insira a ficha pequena do transformador na tomada para a ficha pequena no robot. Ligue o transformador a uma tomada eléctrica (fig. 13).
- 3 Quando a bateria recarregável está a carregar, o indicador da bateria apresenta uma intermitência lenta (fig. 14).
- 4 Quando a bateria recarregável estiver completamente carregada, o indicador de bateria apaga-se.

Nota: O botão ligar/desligar poderá estar na posição ON durante o carregamento. Nesse caso, o robot não funcionará quando premir uma vez o botão ligar/desligar para iniciar uma nova limpeza. É necessário premir o botão ligar/desligar uma segunda vez para ligar o robot.

Utilizar o robot

Preparar para a limpeza

- 1 Antes de ligar o robot, retire do chão quaisquer objectos soltos, como brinquedos, revistas e sapatos. Retire cabos de alimentação, fios de ligação e os fios das cortinas ou persianas do chão.
- 2 Retire a ficha pequena da tomada no robot, se esta ainda estiver inserida (fig. 15).

Nota: O robot não funciona quando está ligado à corrente eléctrica. Por isso, desligue sempre o transformador do robot e da corrente eléctrica antes de o utilizar.

Nota: Guarde sempre o transformador num lugar seguro, antes de ligar o robot.

- 3 Assegure-se de que compartimento para pó está vazio e o filtro está instalado correctamente.
- 4 Coloque o robot no chão numa área com espaço livre suficiente à sua volta.

Nota: O robot destina-se à limpeza de pavimentos. Permaneça junto deste quando o robot estiver a limpar áreas próximas de carpetes ou tapetes para ver o seu desempenho.

Limpeza

1 Prima o botão ligar/desligar para ligar o robot (fig. 16).

Atenção: Assegure-se sempre de que o filtro se encontra dentro do compartimento para pó. Se utilizar o robot sem o filtro dentro do compartimento para pó, o motor será danificado.

Atenção: Evite utilizar o robot em áreas próximas de escadarias ou outras diferenças de altura ou monitorize-o atentamente. Dependendo das circunstâncias específicas da sua casa, os sensores de queda na parte inferior podem não detectar uma escadaria ou uma diferença de altura atempadamente.

► O indicador da bateria mantém-se continuamente aceso durante a limpeza (fig. 17).

2 O robot limpa o chão até a bateria recarregável estar fraca ou até ser desligado manualmente.

Nota: O robot segue padrões de limpeza predefinidos. Consulte o capítulo “Como o seu robot funciona”, secção “Como o seu robot limpa” para mais detalhes.

Nota: Se a bateria ficar com pouca carga durante a limpeza, o indicador da bateria apresenta uma intermitência rápida e são emitidos dois sinais sonoros. Recarregue o robot para continuar a limpar (consulte o capítulo “Preparar para a utilização”, secção “Carregamento”) (fig. 14).

Sinais do indicador e seu significado

O robot tem um visor com três indicadores: o indicador da bateria, o indicador do compartimento para pó e o indicador de aviso. A tabela abaixo explica o significado dos sinais fornecidos por estes indicadores.

Sinal do indicador	Significado
O indicador da bateria mantém-se continuamente aceso.	O robot está a limpar.
O indicador de bateria apresenta uma intermitência lenta.	O robot está a carregar.
O indicador da bateria apresenta uma intermitência rápida e o robot emite dois sinais sonoros por minuto.	A bateria recarregável está vazia.
O indicador de compartimento para pó mantém-se continuamente aceso.	A tampa do compartimento para pó não está colocada. O compartimento para pó não está colocado.
O indicador de aviso apresenta uma intermitência rápida e o robot emite dois sinais sonoros por minuto.	O robot foi ligado quando não estava pousado no chão ou estava pousado num chão que não era plano. A protecção amortecedora do robot está presa. Uma roda ou uma escova lateral está presa.

Limpeza e manutenção

A ficha deve ser retirada da tomada de saída antes de limpar ou efectuar a manutenção do aparelho.

Esvaziar e limpar o compartimento para pó

O robot recolhe sujidade e pó solto do chão com as escovas laterais e acumula esta sujidade e pó no compartimento para pó. Para obter os melhores resultados, aconselhamo-lo a esvaziar e limpar o compartimento para pó depois de cada utilização.

- 1 Certifique-se de que o botão ligar/desligar está na posição OFF.
- 2 Coloque o robot numa superfície plana e estável à sua frente com a protecção amortecedora voltada para si.
- 3 Pressione firmemente as duas áreas ranhuradas na tampa da divisão do compartimento para pó para a desbloquear. Retire a tampa do robot deslizando-a (fig. 18).
- 4 Retire o compartimento para pó da respectiva divisão (fig. 19).

Nota: Ao retirar ou reintroduzir o compartimento para pó, tenha cuidado para não danificar as lamelas do ventilador do motor.

- 5 Levante cuidadosamente a tampa do compartimento para pó e retire o filtro (fig. 20).
- 6 Sacuda o compartimento para pó sobre um caixote de lixo para esvaziá-lo (fig. 21).
- 7 Se o compartimento para pó estiver sujo, limpe-o com uma escova de cerdas macias (por exemplo uma escova de dentes) ou um pano (fig. 22).

Atenção: Não limpe o compartimento para pó e o filtro com água, nem os lave na máquina de lavar loiça.

- 8 Se o filtro estiver sujo, limpe-o com uma escova de cerdas macias (por exemplo uma escova de dentes) (fig. 23).
- 9 Volte a colocar o filtro no compartimento para pó. Em seguida, coloque a tampa no compartimento para pó (fig. 24).
- 10 Coloque o compartimento para pó novamente na respectiva divisão (fig. 25).
- 11 Deslize a tampa da divisão do compartimento para pó sobre o robot até esta encaixar na sua posição.

Atenção: Assegure-se sempre de que o filtro se encontra dentro do compartimento para pó. Se utilizar o robot sem o filtro dentro do compartimento para pó, o motor será danificado.

Limpar a abertura de sucção, as rodas e os sensores de queda

Com o passar do tempo, o pó e o algodão podem acumular-se à volta da abertura de sucção, nas rodas e nos sensores de queda na parte inferior do robot. Para manter um bom desempenho de limpeza, deve limpar a abertura de sucção, as rodas e os sensores de queda ocasionalmente.

- 1 Certifique-se de que o botão ligar/desligar está na posição OFF.
- 2 Volte o robot ao contrário e pouse-o sobre uma superfície plana.
- 3 Utilize uma escova de cerdas macias (por ex., uma escova de dentes) para remover pó ou algodão da abertura de sucção (fig. 26).
- 4 Utilize a escova também para retirar pó ou algodão da roda frontal e das rodas laterais.

- 5 Limpe os sensores de queda com um cotonete para eliminar pó e algodão (fig. 27).

Nota: É importante limpar os sensores de queda regularmente. Se os sensores de queda estiverem sujos, o robot pode não conseguir detectar as diferenças de altura.

Limpar as escovas laterais

Com o passar do tempo, algodão, cabelos e linhas começam a acumular-se à volta dos eixos das escovas laterais. Para assegurar um funcionamento adequado, limpe as escovas laterais e os eixos ocasionalmente.

- 1 Certifique-se de que o botão ligar/desligar está na posição OFF.
- 2 Volte o robot ao contrário e pouse-o sobre uma superfície plana.
- 3 Agarre uma das escovas laterais pelas cerdas (fig. 28).
- 4 Puxe a escova lateral para cima para a retirar do eixo (fig. 29).
- 5 Retire algodão, cabelos e linhas do eixo e da escova lateral com uma escova macia (por ex. uma escova de dentes) ou um pano (fig. 30).
- 6 Volte a introduzir a escova lateral no eixo (fig. 31).
- 7 Repita os passos 2 a 5 para o outro eixo e a outra escova lateral.

Arrumação

- 1 Desligue o robot colocando o botão ligar/desligar na posição desligada.
- 2 Esvazie o compartimento para pó e limpe o filtro (consulte o capítulo “Limpeza e manutenção”).
- 3 Retire as escovas laterais dos respectivos eixos.
- 4 Guarde o robot num local seco a uma temperatura mínima de 15 °C.

Nota: Depois de um período prolongado de armazenamento, carregue sempre o robot antes de o ligar.

Substituição

Substituir o filtro

Substitua o filtro se não for possível limpá-lo correctamente.

- 1 Certifique-se de que o botão ligar/desligar está na posição OFF.
- 2 Retire o compartimento para pó do robot (consulte os passos 2 a 4 do capítulo “Limpeza e manutenção”, secção “Esvaziar e limpar do compartimento para pó”).
- 3 Levante cuidadosamente a tampa do compartimento para pó e retire o filtro usado. Esvazie o compartimento para pó (fig. 32).
- 4 Coloque o novo filtro no compartimento para pó e coloque a respectiva tampa (fig. 33).
- 5 Volte a colocar o compartimento para pó e a tampa da divisão do compartimento para pó (consulte os passos 10 e 11 do capítulo “Limpeza e manutenção, na secção “Esvaziar e limpar do compartimento para pó”).

Substituir as escovas laterais

Substitua as escovas laterais ocasionalmente para assegurar bons resultados de limpeza.

Nota: Substitua sempre as escovas laterais quando surgirem sinais de desgaste. Recomendamos também que substitua as duas escovas laterais em simultâneo.

- 1 Certifique-se de que o botão ligar/desligar está na posição OFF.

- 2 Volte o robot ao contrário e pouse-o sobre uma superfície plana.
- 3 Agarre uma escova lateral pelas cerdas e puxe-a para fora do eixo (fig. 29).
- 4 Introduza a nova escova lateral no eixo (fig. 31).
- 5 Repita os passos 3 e 4 para a outra escova lateral.

Substituir a bateria recarregável

Substitua a bateria recarregável quando não for possível voltar a carregá-la ou quando esta ficar sem energia rapidamente.

- 1 Deixe o robot funcionar até a bateria recarregável ficar vaziar para se assegurar de que a bateria recarregável está completamente descarregada antes de a remover e eliminar.
- 2 Retire a ficha pequena da tomada no robot se esta ainda estiver introduzida. Assegure-se de que o botão ligar/desligar está na posição OFF (fig. 34).
- 3 Retire a tampa da divisão do compartimento para pó (consulte os passos 1 a 3 no capítulo “Antes da primeira utilização”, secção “Colocar a bateria recarregável”).
- 4 Retire a bateria recarregável usada da sua cavidade e retire a ficha do conector (fig. 35).
- 5 Coloque a nova bateria recarregável na cavidade da bateria recarregável e volte a colocar a tampa da divisão do compartimento para pó no robot (consulte os passos 4 a 6 do capítulo “Antes da primeira utilização”, secção “Colocar a bateria recarregável”).

Encomendar acessórios

Para comprar acessórios para este aparelho, visite a nossa loja online em **www.shop.philips.com/service**. Se tiver dificuldades em obter acessórios para o seu aparelho, contacte o Centro de Apoio ao Cliente da Philips no seu país. Pode encontrar os detalhes de contacto no folheto de garantia mundial.

Meio ambiente

- A bateria recarregável contém substâncias que podem poluir o ambiente. Para eliminar as baterias recarregáveis usadas, coloque-as num ponto de recolha oficial para baterias. Assegure-se de que a bateria recarregável está totalmente descarregada quando a eliminar. Para descarregar completamente a bateria recarregável, deixe o robot funcionar até a bateria estar completamente vazia. Retire sempre a bateria recarregável antes de eliminar e entregar o robot num ponto de recolha oficial (fig. 36).
- Não elimine o robot juntamente com os resíduos domésticos comuns no final da sua vida útil. Entregue-o num ponto de recolha autorizado para reciclagem. Ao fazê-lo, ajuda a preservar o meio ambiente (fig. 37).

Garantia e assistência

Se precisar de assistência ou informações, ou se tiver algum problema, visite o Web site da Philips em **www.philips.com/support** ou contacte o Centro de Apoio ao Cliente da Philips no seu país. Pode encontrar o número de telefone no folheto da garantia mundial.

O seu robot foi concebido e desenvolvido com o maior cuidado possível. Se, por algum motivo, o seu robot precisar de ser reparado, o Centro de Apoio ao Cliente no seu país ajudá-lo-á organizando as eventuais reparações necessárias no menor tempo possível e com a máxima comodidade.

Se não existir um Centro de Apoio ao Cliente no seu país, dirija-se ao representante local da Philips.

Restrições à garantia

- A garantia para a bateria recarregável é limitada a 6 meses.

Resolução de problemas

Este capítulo resume os problemas mais comuns que podem surgir na máquina. Se não conseguir resolver o problema com as informações fornecidas a seguir, visite www.philips.com/support para consultar uma lista de perguntas frequentes ou contacte o Centro de Apoio ao Cliente no seu país.

Problema	Causa	Solução
O robot não começa a limpar quando primo o botão ligar/desligar.	A bateria recarregável está vazia.	Carregue a bateria recarregável (consulte o capítulo "Preparar para a utilização", secção "Carregamento").
	A ficha pequena ainda está inserida na tomada no robot.	O robot não trabalha se estiver ligado à corrente eléctrica. Este trabalha apenas com a energia da bateria recarregável. Por isso, tem de desligar sempre o transformador do robot e da corrente eléctrica antes de utilizar.
O robot não funciona e o indicador do compartimento para pó mantém-se continuamente aceso.	A tampa da divisão do compartimento para pó não está colocada ou não está fechada correctamente.	Quando a tampa da divisão do compartimento para pó não está colocada ou não está fechada correctamente, o robot não funciona por motivos de segurança. Assegure-se de que coloca correctamente a tampa do compartimento para pó no robot (consulte o capítulo "Antes da primeira utilização", secção "Colocar a bateria recarregável").
	O compartimento para pó não está colocado.	Coloque o compartimento para pó correctamente na respectiva divisão. Assegure-se de que fecha correctamente a tampa da divisão do compartimento para pó.
O robot começa a deslocar-se para trás durante a limpeza ou imediatamente depois de ser ligado. O indicador de aviso apresenta uma intermitência rápida.	A protecção amortecedora do robot está presa.	Se o robot conseguir soltar a sua protecção amortecedora deslocando-se para trás, a intermitência do indicador de aviso pára e o robot começa a limpar normalmente. Se o robot não conseguir libertar a sua protecção amortecedora, desligue-o e levante-o para soltar a sua protecção amortecedora. Em seguida, ligue o robot novamente.
O indicador de aviso apresenta uma intermitência rápida.	Uma ou ambas as rodas são presas.	Prima o botão ligar/desligar para desligar o robot. Retire cotão, cabelos, linhas ou fios que estejam presos à volta da suspensão da roda.
	Uma ou ambas as escovas laterais estão bloqueadas.	Limpe as escovas laterais (consulte o capítulo "Limpeza e manutenção", secção "Limpar as escovas laterais").
	A protecção amortecedora está bloqueada.	Prima o botão ligar/desligar para desligar o robot. Levante o robot para que a protecção amortecedora se solte.

Problema	Causa	Solução
	O robot foi levantado enquanto estava a limpar.	Prima o botão ligar/desligar para desligar o robot. Coloque o robot no chão. Em seguida, prima o botão ligar/desligar para o robot retomar a limpeza normalmente.
O robot não limpa correctamente.	As cerdas de uma ou de ambas as escovas laterais estão curvadas ou dobradas.	Substitua as escovas laterais (consulte "Substituir as escovas laterais" nos capítulos "Substituição" e "Encomendar acessórios").
	O filtro no compartimento para pó está sujo.	Limpe o filtro no compartimento para pó com uma escova de cerdas macias (consulte o capítulo "Limpeza e manutenção", secção "Esvaziar e limpar o compartimento para pó")
		Se a utilização da escova não ajudar a limpar o filtro, substitua-o por um novo (consulte o capítulo "Substituição", secção "Substituir o filtro", e o capítulo "Encomendar acessórios").
	A abertura de sucção na parte inferior está obstruída.	Limpe a abertura de sucção (consulte o capítulo "Limpeza e manutenção", secção "Limpar a abertura de sucção, as rodas e os sensores de queda").
	A roda frontal está bloqueada com cabelo ou outra sujidade.	Limpe a roda frontal (consulte o capítulo "Limpeza e manutenção", secção "Limpar a abertura de sucção, as rodas e os sensores de queda").
	O robot está a limpar um chão preto, que acciona os sensores de queda. Isto provoca um padrão anormal de movimento do robot.	Vá a www.philips.com/support ou contacte o Centro de Apoio ao Cliente no seu país.
	O robot está a limpar uma superfície com um reflexo forte da luz do sol. Isto acciona os sensores de queda e provoca um padrão anormal de movimento do robot.	Feche as cortinas para impedir que a luz do sol entre na divisão.
Não é possível carregar a bateria ou a energia desta acaba muito rapidamente.	A bateria recarregável alcançou o fim da sua vida útil.	Substitua a bateria recarregável (consulte o capítulo "Substituição", secção "Substituir a bateria recarregável" e capítulo "Encomendar acessórios").

Viktigt

Läs den här användarhandboken noga innan du använder roboten, och spara den för framtida bruk. Läs all varnings- och säkerhetsinformation nedan innan du använder roboten.

Fara

- Sänk inte ned roboten eller adaptern i vatten eller i någon annan vätska.
- Använd inte roboten på våta golv eller på platser där den oavsiktligt kan komma i kontakt med eller sänkas ned i vatten.
- Använd aldrig roboten på eller nära brännbara ämnen och låt den inte plocka upp aska förrän den är kall.
- Använd inte roboten i fuktiga omgivningar som badrum.
- Håll inte vätska i öppningarna på roboten.

Varning

- Kontrollera att den nätspänning som anges på adaptern motsvarar den lokala nätspänningen innan du ansluter den.
- Kontakten måste tas bort från vägguttaget innan du rengör eller underhåller apparaten.
- Använd inte roboten om adaptern eller själva roboten är skadad eller om roboten inte är komplett.
- Om adaptern är skadad måste den alltid bytas ut av Philips, något av Philips auktoriserade serviceombud eller liknande behöriga personer för att undvika olyckor.
- Byt endast ut det laddningsbara batteriet mot ett av originaltyp.
- Försök aldrig laga roboten själv.
- Den här roboten ska endast användas inomhus. Håll alla dörrar som leder ut stängda.
- Använd inte roboten i riskområden, till exempel i närheten av eldstäder, duschar eller pooler.
- Den här roboten är endast avsedd för rengöring av hårda golv. Prestandan på mjuka golv kan vara begränsad.
- Den här apparaten kan användas av barn som är minst 8 år och av personer med olika funktionshinder, eller av personer som inte har kunskap om hur apparaten används, om de har fått instruktioner om säker användning av apparaten eller om de övervakas för att garantera säker användning, och om de har blivit informerade om de medförda riskerna.
- Låt inte barn leka med apparaten.
- Barn får endast tömma dammbehållaren och rengöra och underhålla roboten under övervakning av vuxen.
- Håll sällskapsdjur borta från roboten. Låt inte sällskapsdjur sitta eller stå på roboten.

- Håll kläder, hår och kroppsdelar borta från robotens borstar.
- Ta bort alla ömtåliga och lätta objekt från golvet och se till att roboten inte trasslar in sig i persienn- eller gardinsnören.
- Låt inte roboten köra över andra apparaters nätsladdar eller andra kablar eftersom det kan orsaka risk för skador.
- Stäng av roboten om en farlig situation uppstår; om den inte fungerar som den ska eller om den luktar konstigt.
- Förhindra skada genom att inte använda roboten om filtret inte sitter i dammbehållaren eller inte har satts i på rätt sätt i dammbehållaren.
- Täck inte över roboten, och blockera inte ventilationsöppningarna när roboten dammsuger. Det kan göra att den överhettas.
- Sätt inte tejp eller dekaler över höjdsensorerna, och rengör höjdsensorerna regelbundet. Om höjdsensorerna blockeras eller är smutsiga kan roboten ramla nedför trappor.
- Förvara inte roboten vid temperaturer över 60 °C eller under -10 °C.
- Använd inte roboten i ett rum med en temperatur över 45 °C.
- Se till att inte bränna, ta isär eller utsätta det laddningsbara batteriet för temperaturer över 60 °C. Batteriet kan explodera om det överhettas.

Varning!

- På robotens undersida finns tre höjdsensorer som känner av höjdskillnader och gör att roboten kan undvika dem. I vissa fall, beroende på hur det ser ut i ditt hem, kan det hända att roboten inte upptäcker höjdskillnader i tid. Därför bör du undvika att använda roboten om så är fallet, eller övervaka den när den används.
- När du använder roboten för att dammsuga upp fin sand, kalk, betongdamm och liknande, täpps porerna i filtret till.
- Rör inte det laddningsbara batteriet eller adaptern med fuktiga händer.
- Använd endast den adapter och det laddningsbara batteri som medföljde roboten för att ladda den.
- Stäng alltid av roboten innan du flyttar eller ställer undan den.
- Ta bort det laddningsbara batteriet från roboten om du inte ska använda den under en längre tid. Förvara det laddningsbara batteriet på en torr och säker plats om du tar bort det.
- Använd inte roboten på tjocka mattor eller på mattor med tofsar.
- Rengör inte dammbehållaren med vatten eller i diskmaskinen.

Elektromagnetiska fält (EMF)

Den här roboten uppfyller alla standarder för elektromagnetiska fält (EMF). Om roboten hanteras på rätt sätt och enligt instruktionerna i den här användarhandboken är den säker att använda enligt de vetenskapliga belägg som finns i dagsläget.

Roboten

Introduktion

Grattis till köpet av den här robotdammsugaren. Den här smala och smarta roboten är perfekt för dammsugning under möbler. Med sidoborstarna och den kraftfulla uppsugningsfunktionen kan den ta bort damm, ludd och hår från golvet. Den är enkel att använda med ett enda knäpp på strömbrytaren. Den här roboten erbjuder dig ett smart och enkelt sätt att hålla golven rena varje dag. För att dra maximal nytta av den support som Philips erbjuder kan du registrera din produkt på www.philips.com/welcome.

Översikt (Bild 1)

- 1 Kåpa för dammbehållaren
- 2 Övre ventilationsgaller
- 3 Lock till dammbehållare
- 4 Filter
- 5 Dammbehållare
- 6 Teckenfönster med indikatorer
- 7 Fack för dammbehållare
- 8 Laddningsbart batteri
- 9 Fack för laddningsbart batteri
- 10 Fläkt
- 11 Sidoventilationsgaller
- 12 Strömbrytare
- 13 Anslutning för liten kontakt
- 14 Skydd
- 15 Skyddsremsa (endast FC8802)
- 16 Liten kontakt
- 17 Adapter
- 18 Sidoborstar
- 19 Sugöppning
- 20 Hjul
- 21 Hjulskydd
- 22 Nedre ventilationsgaller
- 23 Sidoborstaxlar
- 24 Höjdsensorer
- 25 Framhjul
- 26 Extra sidoborstar (endast FC8802)
- 27 Extra filter (endast FC8802)

Så här fungerar roboten

Ytor roboten kan dammsuga

Den här roboten är utrustad med funktioner som gör att den är lämplig för att dammsuga golven i ditt hem.

Roboten är särskilt bra för dammsugning av hårda golv, till exempel trä-, klinker- eller linoleumgolv. Det kan vara svårt att dammsuga mjuka golv, till exempel mattor. Vi rekommenderar att du, första gången du dammsuger den här typen av golv, övervakar dammsugningen för att se att roboten kan hantera det.

Så här dammsuger roboten

Rengöringssystem

Roboten dammsuger effektivt med hjälp av ett rengöringssystem i två steg.

- Med de två sidoborstarna rengör roboten i hörn och längs väggar. De hjälper även till att lossa smuts från golvet (Bild 2).
- Robotens sugeffekt plockar upp lös smuts och transporterar den genom sugöppningen in i dammbehållaren (Bild 3).

Rengöringsmönster

Roboten använder en systematisk rengöringsstrategi som består av tre rengöringsmönster:

- 1 Rakt mönster
- 2 Spiralmönster
- 3 Väggföljande mönster

Roboten använder mönstren i följande ordning:

- 1 Ett rakt mönster som följas av ett spiralmönster (Bild 4)
- 2 Ett väggföljande mönster som följas av ett spiralmönster (Bild 5)

När roboten har slutfört den här serien av mönster börjar den röra sig i raka linjer igen. Roboten fortsätter att använda den här serien av mönster för att dammsuga rummet tills det laddningsbara batteriet är tomt eller tills den stängs av manuellt.

Så här undviker roboten trappor

På undersidan av roboten finns tre höjdsensorer:

- Höjdsensorerna registrerar höjdskillnader och gör att roboten kan undvika dem. Det kan hända att höjdsensorerna inte kan registrera en trappa eller annan höjdskillnad i tid på grund av särskilda omständigheter i ditt hem. Undvik därför att använda roboten i sådana situationer, eller övervaka den noggrant (Bild 6).

Före första användningen

Montera sidoborstarna

- 1 Packa upp sidoborstarna.
- 2 Placera sidoborstarna på axlarna på robotens undersida (Bild 7).

Obs! Se till att du sätter fast sidoborstarna ordentligt. Tryck fast dem på axlarna tills du hör att de låser fast med ett klick.

Sätta i det laddningsbara batteriet

Du måste sätta i det laddningsbara batteriet före användning.

- 1 Lägg roboten på en plan och stabil yta framför dig med stötfångaren mot dig.
- 2 Tryck hårt på de två räfflade områdena på dammbehållarens kåpa för att lossa den (Bild 8).
- 3 Ta bort kåpan från roboten (Bild 9).
- 4 Sätt i det laddningsbara batteriets kontakt i uttaget i facket för det laddningsbara batteriet.

Obs! Kontakten passar endast i uttaget på ett sätt: med fliken på sidan av kroken på uttaget (Bild 10).

- 5 Placera det laddningsbara batteriet dess fack (Bild 11).
- 6 Sätt tillbaka dammbehållarens kåpa på roboten tills det låser fast (Bild 12).

Obs! Se till att de två spärrarna på kåpan hamnar i rätt hål i robotens hölje. Roboten fungerar inte och dammfacksindikatorn blinkar när spärrarna på kåpan inte sitter på rätt sätt (se kapitlet "Använda roboten", avsnittet "Indikatorsignaler och deras betydelse").

Föberedelser inför användning

Ladda batteriet i minst 4 timmar varje gång för att se till att det laddningsbara batteriet fungerar på bästa sätt och håller länge. Ett fulladdat batteri ger dig en dammsugningstid på cirka 50 minuter på hårda golv.

Laddning

- 1 Se till att strömbrytaren är i läget "av" när du börjar ladda roboten.
- 2 Sätt i den lilla kontakten på adaptern i uttaget för den lilla kontakten på roboten. Sätt i adaptern i ett vägguttag (Bild 13).
- 3 När det laddningsbara batteriet laddas blinkar batteriindikatorn långsamt (Bild 14).
- 4 När det laddningsbara batteriet är fulladdat släcks batteriindikatorn.

Obs! Det är möjligt att strömbrytaren fortfarande är i läget "på" under laddning. I så fall fungerar inte roboten när du trycker på strömbrytaren en gång för att påbörja en ny rengöring. Du måste trycka på strömbrytaren en gång till för att slå på roboten.

Använda roboten

Föbereda för rengöring

- 1 Ta bort lösa föremål som leksaker, tidningar och skor innan du slår på roboten. Ta bort nätsladdar, trådar och persienn- eller gardinsnören från golvet.
- 2 Ta bort den lilla kontakten från uttaget på roboten om den fortfarande sitter i (Bild 15).

Obs! Roboten fungerar inte när det är ansluten till elnätet. Koppla därför alltid bort adaptern från roboten och elnätet före användning.

Obs! Förvara alltid adaptern på en säker plats innan du slår på roboten.

- 3 Se till att dammbehållaren är tom och att filtret är rätt isatt.
- 4 Placera roboten på golvet på en plats där det finns tillräckligt med ledigt utrymme omkring den.

Obs! Roboten är avsedd för rengöring av hårda golv. Håll dig i närheten för att se till att det går bra när roboten rengör i närheten av mattor.

Rengöring

- 1 Tryck på strömbrytaren för att slå på roboten (Bild 16).

Var försiktig: Se alltid till att filtret sitter på plats inne i dammbehållaren. Om du använder roboten utan filter i dammbehållaren skadas motorn.

Var försiktig: Använd inte roboten i närheten av trappor eller andra höjdskillnader, eller övervaka den i sådana situationer. Beroende på hur det ser ut i ditt hem kan det hända att höjdsensorerna på undersidan inte känner av en trappa eller annan typ av höjdskillnad.

- Batteriindikatorn lyser med fast sken under dammsugningen (Bild 17).
- 2 Roboten dammsuger golven tills nivån på det laddningsbara batteriet är låg eller tills den stängs av manuellt.

Obs! Roboten följer fördefinierade rengöringsmönster. Mer information finns i kapitlet "Så här fungerar roboten", avsnittet "Så här dammsuger roboten".

Obs! Om batterinivån blir låg under dammsugningen blinkar batteriindikatorn snabbt och du hör två pip. Ladda roboten för att fortsätta med dammsugningen (se kapitlet "Förberedelser inför användning", avsnittet "Laddning") (Bild 14).

Indikatorsignaler och deras betydelse

Roboten har ett teckenfönster med tre indikatorer: batteriindikatorn, dammfacksindikatorn och varningsindikatorn. I tabellen nedan förklaras vad indikatorernas signaler betyder.

Indikatorsignal	Innebörd
Batteriindikatorn lyser med fast sken.	Roboten dammsuger.
Batteriindikatorn blinkar långsamt.	Roboten laddas.
Batteriindikatorn blinkar snabbt, och roboten piper två gånger varje minut.	Det laddningsbara batteriet är urladdat.
Dammfacksindikatorn lyser med ett fast sken.	Dammbehållarens kåpa saknas. Dammbehållaren sitter inte på plats.
Varningsindikatorn blinkar snabbt, och roboten piper två gånger varje minut.	Roboten startades när den inte var placerad på ett jämnt golv eller inte på golvet alls. Robotens stötfångare har fastnat. Ett hjul eller en sidoborste har fastnat.

Rengöring och underhåll

Kontakten måste tas bort från vägguttaget innan du rengör eller underhåller apparaten.

Tömma och rengöra dammbehållaren

Roboten lossar smuts och damm från golvet med sidoborstarna och samlar upp det i dammbehållaren. För bästa resultat rekommenderar vi att du tömmer och rengör dammbehållaren efter varje användning.

- 1 Se till att strömbrytaren är i läget "av".
- 2 Lägg roboten på en plan och stabil yta framför dig med stötfångaren mot dig.
- 3 Tryck hårt på de två räfflade områdena på dammbehållarens kåpa för att lossa den. Ta sedan bort kåpan från roboten (Bild 18).
- 4 Ta ut dammbehållaren ur facket (Bild 19).

Obs! När du tar bort eller sätter tillbaka dammbehållaren ska du vara försiktig så att du inte skadar bladen på motorfläkten.

- 5 Lyft försiktig bort locket till dammbehållaren och ta ut filtret (Bild 20).
- 6 Skaka dammbehållaren över en soptunna för att tömma den (Bild 21).
- 7 Om dammbehållaren är smutsig rengör du den med en mjuk borste (t.ex. en tandborste) eller en trasa (Bild 22).

Var försiktig: Rengör inte dammbehållaren och filtret med vatten eller i diskmaskinen.

- 8 Om filtret är smutsigt rengör du det med en mjuk borste (t.ex. en tandborste) (Bild 23).
- 9 Sätt tillbaka filtret i dammbehållaren. Sätt sedan locket på dammbehållaren (Bild 24).

10 Sätt tillbaka dammbehållaren i facket (Bild 25).

11 Sätt tillbaka dammbehållarens kåpa på roboten tills det låser fast.

Var försiktig: Se alltid till att filtret sitter på plats inne i dammbehållaren. Om du använder roboten utan filter i dammbehållaren skadas motorn.

Rengöra sugöppningen, hjulen och höjdsensorerna

Med tiden kan damm och ludd samlas kring sugöppningen, hjulen och höjdsensorerna på robotens undersida. För att dammsugning ska fungera bra måste du ibland rengöra sugöppningen, hjulen och höjdsensorerna.

1 Se till att strömbrytaren är i läget "av".

2 Placera roboten upp och ned på en plan yta.

3 Använd en mjuk borste (t.ex. en tandborste) för att ta bort damm eller ludd från sugöppningen (Bild 26).

4 Använd också borsten för att ta bort damm eller ludd från framhjulet och sidohjulen.

5 Rengör höjdsensorerna med en bomullstopp för att få bort damm och ludd (Bild 27).

Obs! Det är viktigt att du rengör höjdsensorerna regelbundet. Om de är smutsiga kan det hända att roboten inte upptäcker höjdskillnader.

Rengöra sidoborstarna

Med tiden samlas ludd, hår och trådar kring sidoborstarnas axlar. För att allt ska fungera bra rengör du sidoborstarna och axlarna då och då.

1 Se till att strömbrytaren är i läget "av".

2 Placera roboten upp och ned på en plan yta.

3 Ta tag i den ena sidoborstens strån (Bild 28).

4 Dra sidoborsten uppåt och ta bort den från axeln (Bild 29).

5 Ta bort ludd, hår och trådar från axeln och från sidoborsten med en mjuk borste (t.ex. en tandborste) eller en trasa (Bild 30).

6 Tryck fast sidoborsten på axeln igen (Bild 31).

7 Upprepa steg 2 till 5 för den andra axeln och den andra sidoborsten.

Förvaring

1 Stäng av roboten genom att ställa strömbrytaren i läget OFF.

2 Töm dammbehållaren och rengör filtret (se kapitlet "Rengöring och underhåll").

3 Ta bort sidoborstarna från axlarna.

4 Förvara roboten på en torr plats med en temperatur på minst 15 °C.

Obs! Efter lång tids förvaring ska du alltid ladda roboten innan du slår på den.

Byten

Byta filter

Byt ut filtret om det inte längre går att rengöra ordentligt.

- 1 Se till att strömbrytaren är i läget "av".
- 2 Ta bort dammbehållaren från roboten (se steg 2 till 4 i kapitlet "Rengöring och underhåll", avsnittet "Tömma och rengöra dammbehållaren").
- 3 Lyft försiktigt bort locket till dammbehållaren och ta bort det gamla filtret. Töm dammbehållaren (Bild 32).
- 4 Sätt i det nya filtret i dammbehållaren och sätt tillbaka locket på dammbehållaren (Bild 33).
- 5 Sätt tillbaka dammbehållaren och dess kåpa (se steg 10 och 11 i kapitlet "Rengöring och underhåll, avsnittet "Tömma och rengöra dammbehållaren").

Byta sidoborstar

För bästa möjliga rengöringsresultat bör du byta sidoborstarna efter en tid.

Obs! Byt alltid sidoborstarna när du ser tecken på slitage. Vi rekommenderar även att du byter ut båda sidoborstarna samtidigt.

- 1 Se till att strömbrytaren är i läget "av".
- 2 Placera roboten upp och ned på en plan yta.
- 3 Ta tag i stråna på den ena sidoborsten och dra av den från axeln (Bild 29).
- 4 Tryck fast den nya sidoborsten på axeln (Bild 31).
- 5 Upprepa steg 3 och 4 för borsten på den andra sidan.

Byta det laddningsbara batteriet

Byt ut det laddningsbara batteriet när du inte längre kan ladda det eller när det snabbt förlorar effekt.

- 1 Låt roboten vara igång tills det laddningsbara batteriet är tomt så att det laddas ur helt innan du tar bort och kasserar det.
- 2 Ta bort den lilla kontakten från uttaget på roboten om den fortfarande sitter i. Se till att strömbrytaren är i läget "av" (Bild 34).
- 3 Ta bort dammbehållarens kåpa (se steg 1 till 3 i kapitlet "Före första användningen", avsnittet "Sätta i det laddningsbara batteriet").
- 4 Ta ut det gamla laddningsbara batteriet ur facket och dra ut kontakten från uttaget (Bild 35).
- 5 Sätt i det nya laddningsbara batteriet i batterifacket och sätt tillbaka dammbehållarens kåpa roboten (se steg 4 till 6 i kapitlet "Före första användningen", avsnittet "Sätta i det laddningsbara batteriet").

Beställa tillbehör

Om du vill köpa tillbehör till den här apparaten kan du gå till vår onlinebutik på www.shop.philips.com/service. Om du har problem med att hitta tillbehör till apparaten kan du kontakta Philips kundtjänst i ditt land. Kontaktinformation hittar du i garantibroschyren).

Miljön

- Det laddningsbara batteriet innehåller ämnen som kan förorena miljön. Kassera alltid förbrukade laddningsbara batterier på ett godkänt samlingsställe för batterier. Se till att det laddningsbara batteriet är helt urladdat när du kasserar det. Ladda ur det laddningsbara batteriet helt genom att låta roboten vara igång tills batteriet är helt tomt. Ta alltid ur det laddningsbara batteriet innan du kasserar och lämnar in roboten på ett godkänt samlingsställe (Bild 36).

- Kasta inte roboten i hushållssoporna när den är förbrukad. Lämna in den för återvinning vid en officiell återvinningsstation, så hjälper du till att skydda miljön (Bild 37).

Garanti och service

Om du behöver service eller information eller har problem med produkten kan du gå till Philips webbplats på www.philips.com/support eller kontakta Philips kundtjänst i ditt land. Telefonnummer finns i garantibroschyren.

Roboten är konstruerad och utvecklad med högsta möjliga omsorg. Skulle den trots allt behöva repareras kan våra kundtjänstmedarbetare hjälpa dig att arrangera nödvändig service på kortast möjliga tid och med minsta möjliga besvär för dig.

Om det inte finns någon kundtjänst i ditt land kan du vända dig till din lokala Philips-återförsäljare.

Garantibegränsningar

- Garantin för det laddningsbara batteriet är begränsad till 6 månader.

Felsökning

I det här kapitlet sammanfattas de vanligaste problemen som kan uppstå med apparaten. Om du inte kan lösa problemet med hjälp av informationen nedan kan du gå till www.philips.com/support och läsa svaren på vanliga frågor. Du kan även kontakta kundtjänst i ditt land.

Problem	Orsak	Lösning
Roboten börjar inte dammsuga när jag trycker på strömbrytaren.	Det laddningsbara batteriet är urladdat.	Ladda det laddningsbara batteriet (se kapitlet "Förberedelser inför användning", avsnittet "Laddning").
	Den lilla kontakten sitter fortfarande kvar i uttaget på roboten.	Roboten fungerar inte via elnätet. Den fungerar endast med det laddningsbara batteriet. Koppla därför alltid bort adaptern från roboten och elnätet före användning.
Roboten fungerar inte och dammfacksindikatorn lyser med ett fast sken.	Dammbehållarens kåpa är inte påsatt eller är inte ordentligt stängd.	När dammbehållarens kåpa inte är påsatt eller inte är ordentligt stängd fungerar inte roboten av säkerhetsskäl. Se till att du sätter på dammbehållarens kåpa på roboten på rätt sätt (se kapitlet "Före första användningen", avsnittet "Sätta i det laddningsbara batteriet").
	Dammbehållaren sitter inte på plats.	Sätt i dammbehållaren i facket på rätt sätt. Se till att du stänger dammbehållarens kåpa ordentligt.
Roboten rör sig bakåt under dammsugningen eller precis efter att den slagits på. Varningsindikatorn blinkar snabbt.	Robotens stötfångare har fastnat.	Om roboten lyckas få loss stötfångaren genom att röra sig bakåt slutar varningsindikatorn att blinka, och roboten börjar dammsuga normalt. Om roboten inte lyckas få loss stötfångaren stänger du av den och lyfter den så att stötfångaren kommer loss. Slå sedan på roboten igen.
Varningsindikatorn blinkar snabbt.	Det ena eller båda hjulen har fastnat.	Tryck på strömbrytaren för att stänga av roboten. Ta bort ludd, hår eller tråd som fastnat kring hjulupphängningen.
	Den ena eller båda sidoborstarna har fastnat.	Rengör sidoborstarna (se kapitlet "Rengöring och underhåll", avsnittet "Rengöra sidoborstarna").

Problem	Orsak	Lösning
	Stötfångaren har fastnat.	Tryck på strömbrytaren för att stänga av roboten. Lyft roboten så att stötfångare kommer loss.
	Roboten lyftes upp under dammsugning.	Tryck på strömbrytaren för att stänga av roboten. Placera roboten på golvet och tryck på strömbrytaren så fortsätter roboten dammsuga normalt.
Roboten dammsuger inte ordentligt.	Stråna på den ena eller båda sidoborstarna är krökta eller böjda.	Byt ut sidoborstarna (se "Byta sidoborstar" i kapitlet "Byten" och kapitlet "Beställa tillbehör").
	Filtret i dammbehållaren är smutsigt.	Rengör filtret i dammbehållaren med en mjuk borste (se kapitlet "Rengöring och underhåll", avsnittet "Tömma och rengöra dammbehållaren").
		Om det inte hjälper att rengöra filtret genom att borsta det byter du ut filtret (se kapitlet "Byten", avsnittet "Byta filter" och kapitlet "Beställa tillbehör").
	Sugöppningen på undersidan är tilltäppt.	Rengör sugöppningen (se kapitlet "Rengöring och underhåll", avsnittet "Rengöra sugöppningen, hjulen och höjdsensorerna").
	Hår eller annan smuts har fastnat i framhjulet.	Rengör framhjulet (se kapitlet "Rengöring och underhåll", avsnittet "Rengöra sugöppningen, hjulen och höjdsensorerna").
	Roboten dammsuger ett svart golv vilket utlöser höjdsensorerna. Det gör att roboten rör sig i ett ovanligt mönster.	Gå till www.philips.com/support eller kontakta kundtjänst i ditt land.
	Roboten dammsuger ett golv som reflekterar solljus ganska starkt. Det utlöser höjdsensorerna och gör att roboten rör sig i ett ovanligt mönster.	Dra för gardinerna för att hindra solljuset från att lysa in i rummet.
Batteriet kan inte längre laddas eller tar slut mycket snabbt.	Det laddningsbara batteriet är förbrukat.	Byt ut det laddningsbara batteriet (se kapitlet "Byten", avsnittet "Byta det laddningsbara batteriet" och kapitlet "Beställa tillbehör").

22

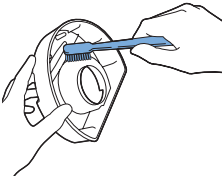

23



24

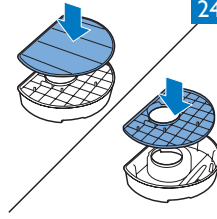

25

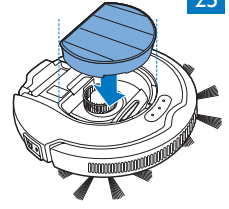

26

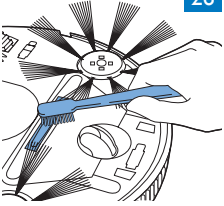

27

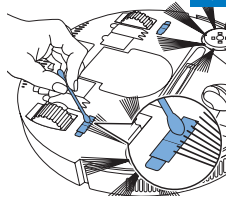

28

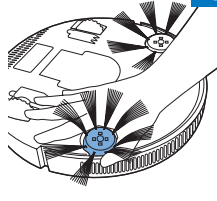

29

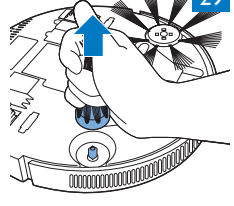

30

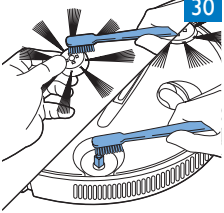

31

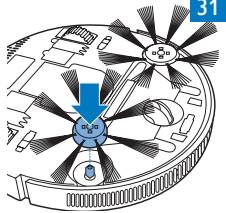

32

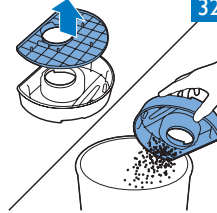

33

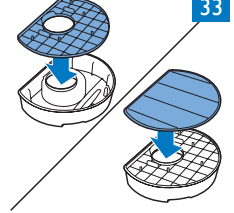

34

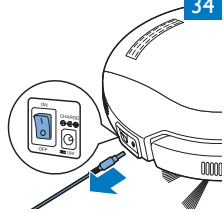

35

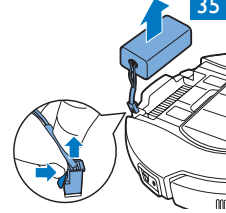

36



37



