

K 5 Premium Smart Control K 5 Smart Control



Deutsch	7
English	14
Français	21
Italiano	28
Nederlands	35
Español	42
Português	50
Dansk	57
Norsk	63
Svenska	70
Suomi	77
Ελληνικά	83
Türkçe	91
Русский	98
Magyar	106
Čeština	113
Slovenščina	120
Polski	127
Românește	134
Slovenčina	141
Hrvatski	148
Srpski	155
Български	162
Eesti	170
Latviešu	177
Lietuviškai	184
Қазақша	191



**Register
your product**

www.kaercher.com/welcome



59688430 (01/21)

A**K 5 Premium Smart Control**

B**K 5 Smart Control**

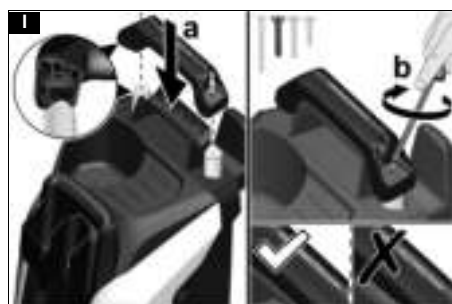
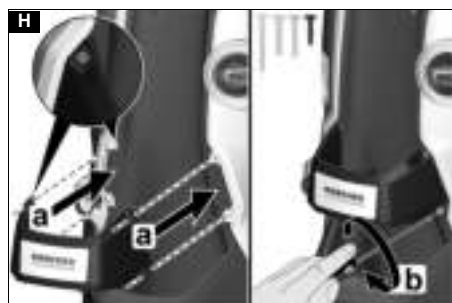
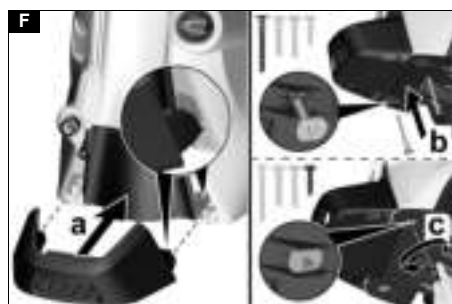
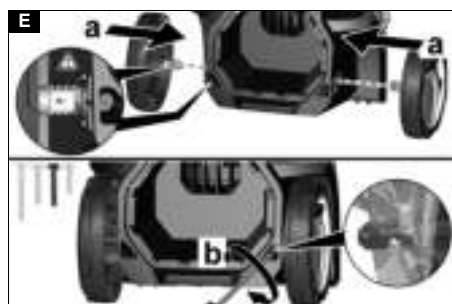
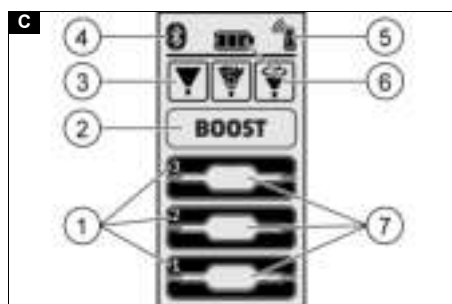

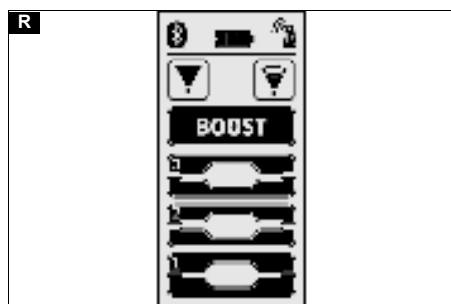
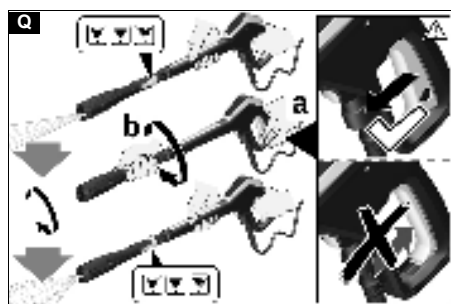
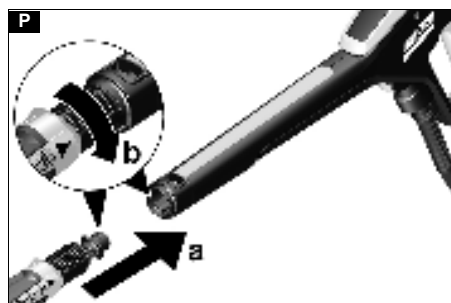
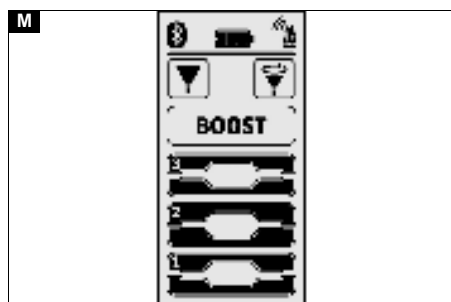
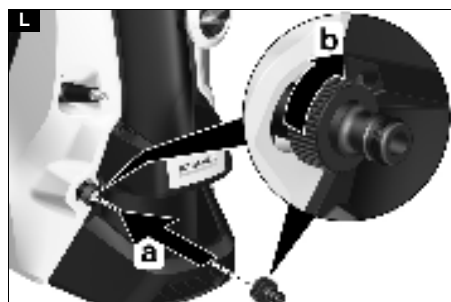
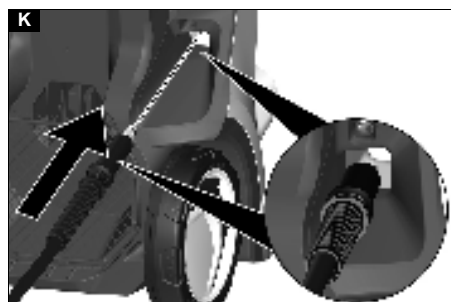

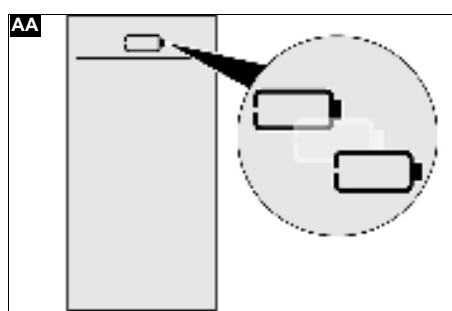
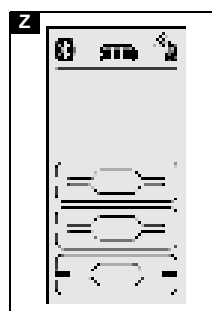
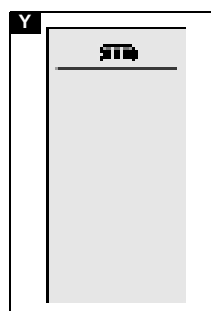
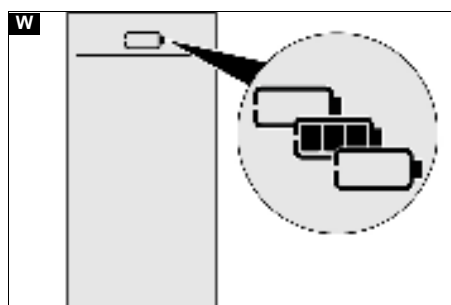
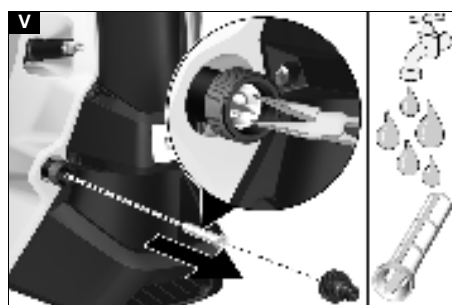
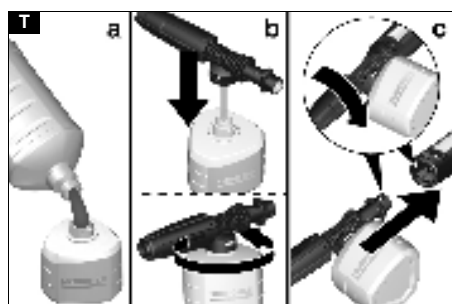
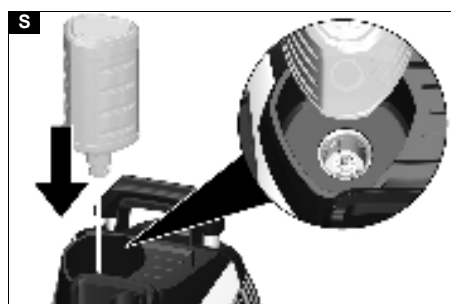

Inhalt

Allgemeine Hinweise	7
KÄRCHER Home & Garden App	7
Umweltschutz	7
Bestimmungsgemäße Verwendung	7
Zubehör und Ersatzteile	7
Lieferumfang	7
Gerätebeschreibung	7
Sicherheitseinrichtungen	8
Symbole auf dem Gerät	8
Montage	8
Erstinbetriebnahme	9
Inbetriebnahme	9
Betrieb	10
Transport	11
Lagerung	11
Pflege und Wartung	12
Hilfe bei Störungen	12
Garantie	13
Technische Daten	13
EU-Konformitätserklärung	13

Allgemeine Hinweise



Lesen Sie vor der ersten Benutzung des Geräts diese Originalbetriebsanleitung und die beiliegenden Sicherheitshinweise. Handeln Sie danach. Bewahren Sie beide Hefte für späteren Gebrauch oder für Nachbesitzer auf.

KÄRCHER Home & Garden App

Das Gerät lässt sich durch direkte Bedienung an der Hochdruckpistole oder über ein mit Bluetooth® wireless technology ausgestattetes Mobilgerät steuern. Dazu wird die KÄRCHER Home & Garden App benötigt. Die App enthält zusätzlich:

- Informationen zur Montage und Inbetriebnahme
- Informationen zu den Anwendungsgebieten
- Tipps & Tricks
- FAQ mit ausführlicher Störungshilfe
- Verbindung zum KÄRCHER Service Center

Die App kann hier heruntergeladen werden:



Warenzeichen

- Bluetooth®-Wortmarke und -Logos sind eingetragene Marken der Bluetooth SIG, Inc. Jede Verwendung dieser Marken durch die Alfred Kärcher SE & Co. KG erfolgt unter Lizenz.

- Google Play™ und Android™ sind Marken oder eingetragene Warenzeichen der Google Inc.
- Apple® und App Store® sind Marken oder eingetragene Warenzeichen der Apple Inc.

Umweltschutz



Die Verpackungsmaterialien sind recyclebar. Bitte Verpackungen umweltgerecht entsorgen.



Elektrische und elektronische Geräte enthalten wertvolle recyclebare Materialien und oft Bestandteile wie Batterien, Akkus oder Öl, die bei falschem Umgang oder falscher Entsorgung eine potentielle Gefahr für die menschliche Gesundheit und die Umwelt darstellen können. Für den ordnungsgemäßen Betrieb des Geräts sind diese Bestandteile jedoch notwendig. Mit diesem Symbol gekennzeichnete Geräte dürfen nicht mit dem Hausmüll entsorgt werden.



Reinigungsarbeiten, bei denen ölhaltiges Abwasser entsteht, z. B. Motorenwäsche, Unterbodenwäsche dürfen nur an Waschplätzen mit Ölabscheider durchgeführt werden.



Arbeiten mit Reinigungsmitteln dürfen nur auf flüssigkeitsdichten Arbeitsflächen mit Anschluss an die Schmutzwasserkanalisation durchgeführt werden. Reinigungsmittel nicht in Gewässer oder Erdreich eindringen lassen.



Die Entnahme von Wasser aus öffentlichen Gewässern ist in einigen Ländern nicht erlaubt.

Hinweise zu Inhaltsstoffen (REACH)

Aktuelle Informationen zu Inhaltsstoffen finden Sie unter: www.kaercher.de/REACH

Bestimmungsgemäße Verwendung

Benutzen Sie den Hochdruckreiniger ausschließlich für den Privathaushalt.

Der Hochdruckreiniger ist zur Reinigung von Maschinen, Fahrzeugen, Bauwerken, Werkzeugen, Fassaden, Terrassen, Gartengeräten usw. mit Hochdruck-Wasserstrahl bestimmt.

Zubehör und Ersatzteile

Nur Original-Zubehör und Original-Ersatzteile verwenden, sie bieten die Gewähr für einen sicheren und störungsfreien Betrieb des Geräts.

Informationen über Zubehör und Ersatzteile finden Sie unter www.kaercher.com.

Lieferumfang

Der Lieferumfang des Geräts ist auf der Verpackung abgebildet. Prüfen Sie beim Auspacken den Inhalt auf Vollständigkeit. Bei fehlendem Zubehör oder bei Transportschäden benachrichtigen Sie bitte Ihren Händler.

Gerätebeschreibung

In dieser Betriebsanleitung wird die maximale Ausstattung beschrieben. Je nach Modell gibt es Unterschiede im Lieferumfang (siehe Verpackung).

Abbildungen siehe Grafikkarte

Abbildung A

Abbildung B

- ① Standfuß mit Tragegriff
- ② Wasseranschluss mit eingebautem Sieb
- ③ Transportrad
- ④ Blende
- ⑤ Schlauchführung
- ⑥ Geräteschalter "0/OFF" / "1/ON"

- ⑦ Aufbewahrung für Strahlrohre
- ⑧ Hochdruckschlauch
- ⑨ *Plug 'n' Clean Reinigungsmittelflasche
- ⑩ Aufbewahrung / Parkposition für Hochdruckpistole
- ⑪ 3-in-1 Multi Jet Strahlrohr mit 3 Strahlarten (siehe auch Kapitel *Smart Control System*)
- ⑫ Smart Control Hochdruckpistole
- ⑬ LCD-Display (siehe auch Kapitel *LCD-Display*)
- ⑭ Verriegelung Batteriefach
- ⑮ Batteriefach
- ⑯ "+/-"-Tasten zur Druckregelung
- ⑰ Verriegelung Hochdruckpistole
- ⑱ Taste zum Trennen des Hochdruckschlauchs von der Hochdruckpistole
- ⑲ Hebel Hochdruckpistole
- ⑳ Transportgriff, ausziehbar
- ㉑ Tragegriff
- ㉒ Schlauchhalter
- ㉓ Hochdruck-Schlauchtrommel
- ㉔ Handkurbel für Schlauchtrommel
- ㉕ Typenschild
- ㉖ Zubehörfach
- ㉗ Haken für Netzbefestigung
- ㉘ Netz für Zubehörfach
- ㉙ Netzanschlussleitung mit Netzstecker
- ㉚ Mitgelieferte Schrauben und Dübel
- ㉛ Kupplung für den Wasseranschluss
- ㉜ **Gartenschlauch (gewebeverstärkt, Durchmesser mindestens 1/2 Zoll (13 mm), Länge mindestens 7,5 m, mit handelsüblicher Schnellkupplung)
- ㉝ **KÄRCHER Saugschlauch für die Wasserversorgung aus offenen Behältern (Bestell-Nr. 2.643-100.0)
- ㉞ *Schaumdüse mit Reinigungsmittelbehälter
Das Reinigungsmittel wird aus dem Behälter angesaugt und es entsteht ein kraftvoller Reinigungsmittelschaum.
- ㉟ *Rotierende Waschbürste (z. B. für Autoreinigung)

* optional, ** zusätzlich erforderlich

LCD-Display

Abbildung C

- ① Anwendungsbereich (1-SOFT / 2-MEDIUM / 3-HARD mit jeweils 2 Druckstufen)
- ② Anzeige BOOST-Funktion
- ③ Strahlartempfehlung (Flachstrahl / Reinigungsmittel / Dreckfräser)
- ④ Anzeige Bluetooth®-Verbindung
- ⑤ Status Signalstärke (4 Stufen)
- ⑥ Status Batterie (leer, fast leer, mittel, voll)
- ⑦ Reinigungsmittelstufe (1 / 2 / 3)

Mitgelieferte Schrauben und Dübel

Abbildung D

- ① Dübel Standfuß (2 Stück)
- ② Schraube M 4x20 (2 Stück)
- ③ Schraube M 4x22 (2 Stück)
- ④ Schraube M 4x16 (8 Stück)

Sicherheitseinrichtungen

⚠ VORSICHT

Fehlende oder veränderte Sicherheitseinrichtungen
Sicherheitseinrichtungen dienen Ihrem Schutz. Verändern oder umgehen Sie niemals Sicherheitseinrichtungen.

Geräteschalter

Der Geräteschalter verhindert den unbeabsichtigten Betrieb des Geräts.

Verriegelung Hochdruckpistole

Die Verriegelung sperrt den Hebel der Hochdruckpistole und verhindert den unbeabsichtigten Start des Geräts.

Auto-Stopp-Funktion

Wenn der Hebel an der Hochdruckpistole losgelassen wird, schaltet der Druckschalter die Pumpe ab und der Hochdruckstrahl stoppt. Wenn der Hebel gedrückt wird, schaltet die Pumpe wieder ein.

Motorschutzschalter

Bei zu hoher Stromaufnahme schaltet der Motorschutzschalter das Gerät ab.

Symbole auf dem Gerät



Den Hochdruckstrahl nicht auf Personen, Tiere, aktive elektrische Ausrüstung oder auf das Gerät selbst richten.
Das Gerät vor Frost schützen.



Das Gerät darf nicht unmittelbar an das öffentliche Trinkwassernetz angeschlossen werden.

Montage

Abbildungen siehe Grafikseite.

Die mitgelieferten Schrauben und den dazu passenden Schraubendreher bereitlegen.

Vor der Inbetriebnahme die lose beigelegten Teile an das Gerät montieren.

Räder montieren

1. Die Räder einstecken.

Hinweis

Auf die Ausrichtung der Bohrung achten.

Abbildung E

2. Die Räder mit jeweils 1 Schraube sichern.

Standfuß montieren

1. Den Standfuß einstecken.

Abbildung F

2. Die 2 Dübel bis zum Anschlag in die Bohrungen stecken.
3. Den Standfuß mit 2 Schrauben sichern.

Aufbewahrung für Strahlrohre montieren

1. Die Aufbewahrung für die Strahlrohre einhängen.
2. Die Aufbewahrung mit 2 Schrauben sichern.

Abbildung G

3. Die Blende mit 4 Schrauben sichern.

Abbildung H

Transportgriff montieren

1. Den Transportgriff aufstecken.

Abbildung I

2. Den Transportgriff mit 2 Schrauben sichern.

Zubehörsnetz montieren

1. Das Zubehörsnetz in die Haken einhängen.

Abbildung J

Hochdruckschlauch durch Schlauchführung stecken

1. Den Hochdruckschlauch von hinten durch die Schlauchführung stecken.
Abbildung K

Kupplung für den Wasseranschluss montieren

1. Die Kupplung für den Wasseranschluss auf den Wasseranschluss des Geräts schrauben.
Abbildung L

Erstinbetriebnahme

Hinweis

Falls Sie das Gerät nicht per Mobilgerät über eine Bluetooth®-Verbindung steuern möchten, müssen Sie nur die Schritte im Abschnitt "Hochdruckpistole koppeln" durchführen.

App herunterladen und Gerät registrieren

1. Die KÄRCHER Home & Garden App herunterladen (siehe Kapitel *KÄRCHER Home & Garden App*).
2. Die KÄRCHER Home & Garden App starten.
3. An der KÄRCHER Home & Garden App anmelden. Dazu ggf. ein Konto erstellen.
4. Den beigelegten QR-Code scannen. Der Hochdruckreiniger wird registriert.

Hinweis

Sollten Sie den beigelegten QR-Code nicht zur Hand haben, können Sie das Gerät auch mit Teilenummer und Seriennummer registrieren. Beide Nummern sind auf dem Typenschild angegeben.

5. Den Anweisungen der KÄRCHER Home & Garden App folgen.

Hinweis

Achten Sie darauf, dass Sie vor dem Koppeln der Hochdruckpistole Bluetooth® auf Ihrem Mobilgerät aktivieren.

Hochdruckpistole koppeln

Hinweis

Eine detaillierte Beschreibung zur Kopplung finden Sie unter <https://www.kaercher.com/FCR>.

6. Den Netzstecker des Hochdruckreinigers in eine Steckdose stecken. Das Gerät wechselt für 60 s in den Kopplungsmodus. In dieser Zeit ist ein Koppeln der Hochdruckpistole möglich.
7. Mindestens 3 s lang gleichzeitig die "+"-Taste und die "-"-Taste an der Hochdruckpistole drücken. Bei erfolgreicher Kopplung werden die Druckstufen sowie das Funk- und das Bluetooth®-Symbol auf dem Display angezeigt.

Abbildung M

Die Bluetooth®-Verbindung zwischen dem Mobilgerät und dem Hochdruckreiniger wird automatisch hergestellt.

Hinweis

Bei Bedarf können Sie die Bluetooth®-Verbindung auch nachträglich herstellen, indem Sie 10 s lang die "-"-Taste drücken.

8. Sollte der Kopplungsversuch fehlgeschlagen sein:
 - a Den Netzstecker des Hochdruckreinigers aus der Steckdose ziehen.
 - b 20 s warten.
 - c Die Hochdruckpistole erneut koppeln.

Inbetriebnahme

1. Das Gerät auf eine ebene Fläche stellen.
2. **Bei Geräten mit Schlauchtrommel:** Den Hochdruckschlauch komplett von der Schlauchtrommel abwickeln.
3. **Bei Geräten ohne Schlauchtrommel:** Den Hochdruckschlauch komplett abwickeln und mögliche Schlaufen und Verdrehungen lösen.
4. Den Hochdruckschlauch vollständig durch die Schlauchführung nach vorne ziehen.
5. Den Hochdruckschlauch in die Hochdruckpistole stecken, bis dieser hörbar einrastet.

Hinweis

Auf die richtige Ausrichtung des Nippels achten.

Abbildung N

6. Die sichere Verbindung durch Ziehen am Hochdruckschlauch prüfen.
7. Den Netzstecker in eine Steckdose stecken.

Wasserversorgung

Anschlusswerte siehe Typenschild oder Kapitel *Technische Daten*.

Vorschriften des Wasserversorgungsunternehmens beachten.

ACHTUNG

Schäden durch verunreinigtes Wasser

Verunreinigungen im Wasser können die Pumpe und das Zubehör beschädigen.

Zum Schutz empfiehlt KÄRCHER die Verwendung des KÄRCHER-Wasserfilters (Sonderzubehör, Bestellnummer 4.730-059).

Anschluss an die Wasserleitung

ACHTUNG

Schlauchkupplung mit Aquastop am Wasseranschluss des Geräts

Beschädigung der Pumpe

Verwenden Sie niemals eine Schlauchkupplung mit Aquastop am Wasseranschluss des Geräts.

Sie können eine Aquastop-Kupplung am Wasserhahn verwenden.

1. Den Gartenschlauch auf die Kupplung für den Wasseranschluss stecken.
2. Den Gartenschlauch an die Wasserleitung anschließen.
3. Den Wasserhahn vollständig öffnen.

Abbildung O

Wasser aus offenen Behältern ansaugen

Dieser Hochdruckreiniger ist mit dem KÄRCHER-Saugschlauch mit Rückschlagventil (Sonderzubehör, Bestellnr. 2.643-100) zum Ansaugen von Oberflächenwasser z. B. aus Regentonnen oder Teichen geeignet (Maximale Ansaughöhe siehe Kapitel *Technische Daten*).

Bei Saugbetrieb wird die Kupplung für den Wasseranschluss nicht benötigt.

1. Den Saugschlauch mit Wasser füllen.
2. Den Saugschlauch auf den Wasseranschluss des Geräts schrauben und in eine Wasserquelle (zum Beispiel Regentonne) hängen.

Gerät entlüften

1. Das Gerät einschalten "I/ON".
2. Den Hebel der Hochdruckpistole entsperren.
3. Den Hebel der Hochdruckpistole drücken. Das Gerät schaltet ein.
4. Das Gerät maximal 2 Minuten laufen lassen, bis das Wasser blasenfrei an der Hochdruckpistole austritt.
5. Den Hebel der Hochdruckpistole loslassen.
6. Den Hebel der Hochdruckpistole verriegeln.

Betrieb

ACHTUNG

Trockenlauf der Pumpe

Beschädigung des Geräts







Wenn das Gerät innerhalb von 2 Minuten keinen Druck aufbaut, dann schalten Sie das Gerät ab und verfahren Sie gemäß den Hinweisen im Kapitel Hilfe bei Störungen.

Smart Control System

Mit den "+/-"-Tasten an der Hochdruckpistole können die Stufen für den Druck und die Reinigungsmitteldosierung ausgewählt werden. Ein Strahlartwechsel ist durch Drehen am 3-in-1 Multi Jet Strahlrohr möglich.

Hinweis

Die Empfindlichkeit von Materialien kann je nach Alter und Zustand stark abweichen. Die Empfehlungen sind daher unverbindlich.

Flachstrahldüse		
Druckstufe	Anzeige	Empfohlen für z. B.
		Steinterrassen, Asphalt, Metalloberflächen, Gartenutensilien (Schubkarre, Spaten, etc.)
		PKW / Motorrad, Ziegelsteinflächen, verputzte Wände, Kunststoff-Möbel
		Holzflächen, Fahrrad, Sandsteinflächen, Rattan-Möbel

Dreckfräser		
Druckstufe	Anzeige	Empfohlen für z. B.
		Für besonders hartnäckigen Schmutz auf Steinterrassen, Asphalt, Metalloberflächen, Gartenutensilien (Schubkarre, Spaten, etc.)

Reinigungsmitteldüse		
Druckstufe	Anzeige	Empfohlen für z. B.
		Betrieb mit Reinigungsmittel. Dosierung der Reinigungsmittelkonzentration nach Bedarf

Betrieb mit Hochdruck

ACHTUNG

Beschädigung von lackierten oder empfindlichen Oberflächen

Oberflächen werden bei zu geringem Strahlabstand oder durch die Wahl eines ungeeigneten Strahlrohrs beschädigt.

Halten Sie mindestens 30 cm Strahlabstand bei der Reinigung von lackierten Oberflächen ein.

Reinigen Sie Autoreifen, Lack oder empfindliche Oberflächen wie Holz nicht mit dem Dreckfräser.

- Das 3-in-1 Multi Jet Strahlrohr einstecken und durch 90° Drehung fixieren. Dabei die Ausrichtung beachten!

Abbildung P

ACHTUNG

Strahlartwechsel bei gedrücktem Hebel der Hochdruckpistole

Schäden am Strahlrohr

Lassen Sie den Hebel der Hochdruckpistole los, bevor Sie die Strahlart wechseln.

- Die Strahlart auswählen. Dazu am 3-in-1 Multi Jet Strahlrohr drehen, bis die benötigte Strahlartzeile oben sichtbar ist.

Abbildung Q

- Das Gerät einschalten ("I/ON").
- Den Hebel der Hochdruckpistole entsperren.
- Den Hebel der Hochdruckpistole drücken. Das Gerät schaltet ein.

BOOST-Funktion aktivieren

Zur Reinigung von hartnäckigen Verschmutzungen kann unabhängig von der eingestellten Druckstufe für 30 Sekunden die BOOST-Funktion aktiviert werden. Dabei wird der Wasserdruck erhöht.

- Die "+"-Taste an der Hochdruckpistole gedrückt halten, bis die Anzeige BOOST im LCD-Display markiert ist.

Abbildung R

Nach Ablauf der BOOST-Funktion arbeitet das Gerät mit der zuvor eingestellten Druckstufe.

Sobald die Anzeige im Display aufhört zu blinken, steht die BOOST-Funktion erneut zur Verfügung.

Betrieb mit Waschbürste

ACHTUNG

Lackschäden

Beschädigung von Oberflächen durch verschmutzte Waschbürste

Stellen Sie sicher, dass die Waschbürste frei von Schmutz- oder sonstigen Partikeln ist, bevor Sie sie einsetzen.

Hinweis

Bei Verwendung von Waschbürsten arbeitet das Gerät mit Niederdruck. Daher können Reinigungsmittel beigemischt werden.

- Die Waschbürste in die Hochdruckpistole einstecken und durch 90° Drehung fixieren.

Betrieb mit Reinigungsmittel

⚠ GEFAHR

Nichtbeachtung des Sicherheitsdatenblatts

Schwere Gesundheitsschäden durch unsachgemäße Verwendung des Reinigungsmittels

Beachten Sie das Sicherheitsdatenblatt des Reinigungsmittelherstellers, insbesondere die Hinweise zur persönlichen Schutzausrüstung.

Hinweis

Für den Betrieb mit Reinigungsmitteln wird eine Plug 'n'

Clean Reinigungsmittelflasche benötigt. KÄRCHER Reinigungsmittel können gebrauchsfertig in einer Plug 'n' Clean Reinigungsmittelflasche gekauft werden.

1. Den Deckel von der Plug 'n' Clean Reinigungsmittelflasche entfernen.
2. Die Reinigungsmittelflasche mit der Öffnung nach unten in den Anschluss für Plug 'n' Clean Reinigungsmittel drücken.
Abbildung S
3. Das 3-in-1 Multi Jet Strahlrohr auf Reinigungsmitteldüse "MIX" drehen, bis an der Druckanzeige der Hochdruckpistole die LCD "MIX" leuchtet. Während des Betriebs wird die Reinigungsmittellösung dem Wasserstrahl zugemischt.
4. Mit den "+/-"-Tasten der Hochdruckpistole die gewünschte Reinigungsmittelkonzentration einstellen.
5. Optional die Schaumdüse verwenden.
 - a Die Reinigungsmittellösung in den Reinigungsmittelbehälter füllen. Dabei die Dosierungsangabe auf dem Gebinde der Reinigungsmittel beachten.
 - b Die Schaumdüse mit dem Reinigungsmittelbehälter verbinden.
 - c Die Schaumdüse in die Hochdruckpistole stecken und durch 90° Drehung fixieren.

Abbildung T

Empfohlene Reinigungsmethode

1. Das Reinigungsmittel sparsam auf die trockene Oberfläche sprühen und einwirken (nicht trocknen) lassen.
2. Den gelösten Schmutz mit dem Hochdruckstrahl abspülen.

Nach Betrieb mit Reinigungsmittel

1. Die Plug 'n' Clean Reinigungsmittelflasche aus der Aufnahme herausziehen und mit dem Deckel verschließen.
2. Die Reinigungsmittelflasche zur Aufbewahrung mit dem Deckel nach oben in die Aufnahme stellen.
3. Zum Klarspülen das Gerät etwa 30 Sekunden in der Reinigungsmittelstufe 1 betreiben.

Betrieb unterbrechen

1. Den Hebel der Hochdruckpistole loslassen. Wenn der Hebel losgelassen wird, schaltet das Gerät ab. Der Hochdruck im System bleibt erhalten.
2. Den Hebel der Hochdruckpistole verriegeln.

Abbildung U

3. Die Hochdruckpistole mit dem Strahlrohr in die Parkposition stellen.
4. Bei Arbeitspausen über 5 Minuten das Gerät ausschalten "0/OFF".

Betrieb beenden

⚠ VORSICHT

Druck im System

Verletzungen durch unter Hochdruck unkontrolliert austretendes Wasser

Trennen Sie den Hochdruckschlauch nur von der Hochdruckpistole oder dem Gerät, wenn kein Druck im System vorhanden ist.

1. Den Hebel der Hochdruckpistole loslassen.
2. Den Wasserhahn schließen.
3. Den Hebel der Hochdruckpistole 30 Sekunden drücken.
Der noch im System verbliebene Druck wird abgebaut.
4. Den Hebel der Hochdruckpistole loslassen.
5. Den Hebel der Hochdruckpistole verriegeln.
6. Das Gerät von der Wasserversorgung trennen.
7. Das Gerät ausschalten "0/OFF".
8. Den Netzstecker aus der Steckdose ziehen.

Transport

⚠ VORSICHT

Nichtbeachtung des Gewichts

Verletzungs- und Beschädigungsgefahr

Beachten Sie beim Transport das Gewicht des Geräts.

Gerät tragen

1. Das Gerät an den Tragegriffen hochheben und tragen.

Gerät ziehen

1. Den Transportgriff ausziehen bis er hörbar einrastet.
2. Das Gerät am Transportgriff ziehen.

Gerät im Fahrzeug transportieren

1. Vor liegendem Transport die Plug 'n' Clean Reinigungsmittelflasche aus der Aufnahme herausziehen und mit dem Deckel verschließen.
2. Das Gerät gegen Verrutschen und Kippen sichern.

Lagerung

⚠ VORSICHT

Nichtbeachtung des Gewichts

Verletzungs- und Beschädigungsgefahr

Beachten Sie bei der Lagerung das Gewicht des Geräts.

Gerät aufbewahren

1. Das Gerät auf einer ebenen Fläche abstellen.
2. Das Strahlrohr von der Hochdruckpistole trennen.
3. Die Trenntaste an der Hochdruckpistole drücken und den Hochdruckschlauch von der Hochdruckpistole trennen.

ACHTUNG

Beschädigung des Hochdruckschlauchs

Beschädigung des Hochdruckschlauchs durch falsche Drehrichtung

Beachten Sie beim Aufwickeln die Drehrichtung der Schlauchtrommel.

4. **Bei Geräten mit Schlauchtrommel:** Mit der Handkurbel die Schlauchtrommel gegen den Uhrzeigersinn drehen und den Hochdruckschlauch aufwickeln.
5. **Bei Geräten ohne Schlauchtrommel:** Den Hochdruckschlauch am Gerät verstauen.
6. Die Netzanschlussleitung und das Zubehör am Gerät verstauen.

Vor einer längeren Lagerung zusätzliche Hinweise beachten, siehe Kapitel *Pflege und Wartung*.

Frostschutz

ACHTUNG

Frostgefahr

Nicht vollständig entleerte Geräte können durch Frost zerstört werden.

Entleeren Sie Gerät und Zubehör vollständig.

Schützen Sie das Gerät vor Frost.

Folgendes muss erfüllt sein:

- Das Gerät ist von der Wasserversorgung getrennt.
 - Die Hochdruckpistole ist vom Hochdruckschlauch getrennt.
1. Das Gerät einschalten "I/ON".
 2. Maximal 1 Minute warten, bis kein Wasser mehr am Hochdruckschlauch austritt.
 3. Das Gerät ausschalten.
 4. Das Gerät mit komplettem Zubehör in einem frostfreien Raum aufbewahren.

Pflege und Wartung

⚠ GEFAHR

Gefahr eines Stromschlags

Verletzungen durch Berühren von stromführenden Teilen

Schalten Sie das Gerät aus.

Ziehen Sie den Netzstecker.

Das Gerät ist wartungsfrei, d. h. Sie müssen keine regelmäßigen Wartungsarbeiten durchführen.

Sieb im Wasseranschluss reinigen

ACHTUNG

Beschädigtes Sieb im Wasseranschluss

Beschädigung des Geräts durch Wasserverunreinigung
Prüfen Sie das Sieb vor dem Einsetzen in den Wasseranschluss auf Beschädigungen.

Reinigen Sie bei Bedarf das Sieb im Wasseranschluss.

1. Die Kupplung vom Wasseranschluss entfernen.
2. Das Sieb mit einer Flachzange herausziehen.
3. Das Sieb unter fließendem Wasser reinigen.

Abbildung V

4. Das Sieb in den Wasseranschluss einsetzen.

Batterien der Hochdruckpistole ersetzen

Es werden zwei Batterien oder Akkus der Größe AAA benötigt.

Die Batterien sind verbraucht, wenn im Display der Hochdruckpistole nichts oder ein blinkendes Batteriesymbol zu sehen ist.

Abbildung W

1. Den Verschlussschieber drücken.

Abbildung X

2. Das Batteriefach öffnen.
3. Die Batterien herausnehmen.
4. Neue Batterien einsetzen und dabei auf die richtige Ausrichtung der Pole achten.
5. Das Batteriefach schließen.
6. Die verbrauchten Batterien gemäß den geltenden Bestimmungen entsorgen.

Hilfe bei Störungen

Störungen haben oft einfache Ursachen, die Sie mit Hilfe der folgenden Übersicht selbst beheben können. Im Zweifelsfall oder bei hier nicht genannten Störungen wenden Sie sich bitte an den autorisierten Kundendienst.

⚠ GEFAHR

Gefahr eines Stromschlags

Verletzungen durch Berühren von stromführenden Teilen

Schalten Sie das Gerät aus.

Ziehen Sie den Netzstecker.

Gerät läuft nicht

1. Den Hebel der Hochdruckpistole drücken.
Das Gerät schaltet ein.
2. Prüfen, ob die angegebene Spannung auf dem Typenschild mit der Spannung der Stromquelle übereinstimmt.
3. Die Netzanschlussleitung auf Beschädigungen prüfen.
4. Falls der Motor überlastet ist und der Motorschutzschalter ausgelöst hat:
 - a Das Gerät ausschalten "0/OFF".
 - b Das Gerät 1 Stunde abkühlen lassen.
 - c Das Gerät einschalten "I/ON" und wieder in Betrieb nehmen.

Tritt die Störung mehrmalig auf, das Gerät durch den Kundendienst prüfen lassen.

Gerät läuft nicht an, Motor brummt

Spannungsabfall wegen schwachem Stromnetz oder bei Verwendung eines Verlängerungskabels

1. Beim Einschalten erst den Hebel der Hochdruckpistole drücken, dann das Gerät einschalten "I/ON".

Gerät kommt nicht auf Druck

Die Wasserzufuhr ist zu gering

1. Den Wasserhahn vollständig öffnen.
2. Den Wasserzulauf auf ausreichende Fördermenge prüfen.

Das Sieb im Wasseranschluss ist verschmutzt.

1. Das Sieb im Wasseranschluss mit einer Flachzange herausziehen.
2. Das Sieb unter fließendem Wasser reinigen.

Im Gerät ist Luft.

1. Das Gerät entlüften:

- a Das Gerät ohne angeschlossenes Strahlrohr maximal 2 Minuten einschalten.
- b Die Hochdruckpistole drücken und warten, bis Wasser blasenfrei an der Hochdruckpistole austritt.
- c Das Strahlrohr anschließen.
- d Bei Saugbetrieb die max. Ansaughöhe beachten (siehe Kapitel *Technische Daten*).

Starke Druckschwankungen

1. Die Hochdruckdüse reinigen:
 - a Verschmutzungen aus der Düsenbohrung mit einer Nadel entfernen.
 - b Die Hochdruckdüse von vorne mit Wasser spülen.
2. Die Wasserzulaufmenge prüfen.

Gerät undicht

1. Eine geringe Undichtheit des Geräts ist technisch bedingt. Bei starker Undichtheit den autorisierten Kundendienst beauftragen.

Reinigungsmittel wird nicht angesaugt

1. Das 3-in-1 Multi Jet Strahlrohr auf Reinigungsmitteldüse "MIX" drehen.
2. Prüfen, ob die Plug 'n' Clean Reinigungsmittelflasche mit der Öffnung nach unten im Anschluss für das Reinigungsmittel sitzt.

Keine Druckanzeige an der Hochdruckpistole

Abbildung Y

1. Die Kopplung zum Hochdruckreiniger erneut durchführen, siehe Kapitel *Erstinbetriebnahme*.

BOOST-Funktion wird nicht am Display angezeigt und kann nicht per KÄRCHER Home & Garden App gestartet werden

Das Gerät ist überhitzt.

1. Die Wasserzulauftemperatur prüfen (maximale Wasserzulauftemperatur siehe Kapitel *Technische Daten*).
2. Die Wasserzulauftemperatur verringern, damit der Motor stärker gekühlt wird.

Fehlermeldungen

Abbildung Z

1. Das Gerät ausschalten "0/OFF".
2. Den Netzstecker aus der Steckdose ziehen.
3. Nach 20 Sekunden den Netzstecker wieder in die Steckdose stecken.
4. Das Gerät einschalten "I/ON".
Tritt die Störung mehrmalig auf, das Gerät durch den Kundendienst prüfen lassen.

Notlauf

Bei einem Defekt der Druckregulierung an der Hochdruckpistole arbeitet der Hochdruckreiniger auf maximaler Stufe.

1. Deaktivieren des Notlaufs:
 - a Das Gerät ausschalten "0/OFF".

- b Den Netzstecker aus der Steckdose ziehen.
- c Nach 20 Sekunden den Netzstecker wieder in die Steckdose stecken.
- d Das Gerät einschalten "I/ON".
Tritt die Störung mehrmalig auf, das Gerät durch den Kundendienst prüfen lassen.

**Hochdruckpistole funktioniert nicht ordnungsgemäß
Abbildung AA**

Ein interner Fehler in der Elektronik der Hochdruckpistole ist aufgetreten.

- 1. Den Verschlusschieber drücken.

Abbildung X

- 2. Das Batteriefach öffnen.
- 3. Die Batterien herausnehmen.
- 4. Die Batterien einsetzen und dabei auf die richtige Ausrichtung der Pole achten.
- 5. Das Batteriefach schließen.
Tritt die Störung mehrmalig auf, die Hochdruckpistole durch den Kundendienst prüfen lassen.

Garantie

In jedem Land gelten die von unserer zuständigen Vertriebsgesellschaft herausgegebenen Garantiebedingungen. Etwaige Störungen an Ihrem Gerät beseitigen wir innerhalb der Garantiefrist kostenlos, sofern ein Material- oder Herstellungsfehler die Ursache sein sollte. Im Garantiefall wenden Sie sich bitte mit Kaufbeleg an Ihren Händler oder die nächste autorisierte Kundendienststelle. (Adresse siehe Rückseite)

Technische Daten

	K 5	Premium Smart Control	Smart Control
Elektrischer Anschluss			
Spannung	V	230	230
Phase	~	1	1
Frequenz	Hz	50	50
Anschlussleistung	kW	2,1	2,1
Schutzart		IPX5	IPX5
Schutzklasse		I	I
Netzabsicherung (träge)	A	10	10
Wasseranschluss			
Zulaufdruck (max.)	MPa	1,2	1,2
Zulauftemperatur (max.)	°C	40	40
Zulaufmenge (min.)	l/min	10	10
Ansaughöhe (max.)	m	0,5	0,5
Leistungsdaten Gerät			
Betriebsdruck	MPa	12,5	12,5
Max. zulässiger Druck	MPa	14,5	14,5
Fördermenge, Wasser	l/min	7,5	7,5
Fördermenge maximal	l/min	8,3	8,3
Fördermenge, Reinigungs- mittel	l/min	0,3	0,3
Rückstoßkraft der Hochdruckpistole	N	17	17
Maße und Gewichte			
Typisches Betriebsgewicht	kg	15,8	15,7
Länge	mm	414	402
Breite	mm	306	306

	K 5	Premium Smart Control	Smart Control
Höhe	mm	588	588
Funkmodul SRD			
Frequenz	MHz	868,7-869,2	868,7-869,2
Sendeleistung ERP	mW	0,53	0,53
Funkmodul Bluetooth			
Frequenz	GHz	2,45	2,45
Sendeleistung ERP	mW	6,3	6,3
Ermittelte Werte gemäß EN 60335-2-79			
Hand-Arm-Vibrationswert	m/s ²	1,2	1,2
Unsicherheit K	m/s ²	0,6	0,6
Schalldruckpegel L _{pA}	dB(A)	77	77
Unsicherheit K _{pA}	dB(A)	3	3
Schalleistungspegel L _{WA} + dB(A)		93	93
Unsicherheit K _{WA}			

Technische Änderungen vorbehalten.

EU-Konformitätserklärung

Hiermit erklären wir, dass die nachfolgend bezeichnete Maschine aufgrund ihrer Konzipierung und Bauart sowie in der von uns in Verkehr gebrachten Ausführung den einschlägigen grundlegenden Sicherheits- und Gesundheitsanforderungen der EU-Richtlinien entspricht. Bei einer nicht mit uns abgestimmten Änderung der Maschine verliert diese Erklärung ihre Gültigkeit.

Produkt: Hochdruckreiniger

Typ: 1.324-xxx

Einschlägige EU-Richtlinien

- 2000/14/EG
- 2014/53/EU
- 2006/42/EG (+2009/127/EG)
- 2011/65/EU

Angewandte harmonisierte Normen

- EN 50581
- EN 60335-1
- EN 60335-2-79
- EN 62233: 2008
- EN 300 220-2 V3.1.1
- EN 300 328 V2.1.1

Angewandtes Konformitätsbewertungsverfahren

2000/14/EG: Anhang V
Schalleistungspegel dB(A)

Gemessen: 90

Garantiert: 93

Die Unterzeichnenden handeln im Auftrag und mit Vollmacht des Vorstands.



H. Jenner
Chairman of the Board of Management

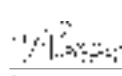

S. Reiser
Director Regulatory Affairs & Certification

Dokumentationsbevollmächtigter:

S. Reiser
Alfred Kärcher SE & Co. KG
Alfred-Kärcher-Str. 28 - 40
71364 Winnenden (Germany)
Tel.: +49 7195 14-0
Fax: +49 7195 14-2212
Winnenden, 2020/08/01

Contents

General notes	14
KÄRCHER Home & Garden app	14
Environmental protection	14
Intended use	14
Accessories and spare parts	14
Scope of delivery	14
Description of the device	14
Safety devices	15
Symbols on the device	15
Assembly	15
Initial Start-Up	16
Initial startup	16
Operation	16
Transport	18
Storage	18
Care and service	18
Troubleshooting guide	19
Warranty	20
Technical data	20
EU Declaration of Conformity	20

General notes



Read these original operating instructions and the enclosed safety instructions before using the device for the first time. Proceed accordingly.

Keep both books for future reference or for future owners.

KÄRCHER Home & Garden app

The device can be controlled by direct operation on the high-pressure gun or via a mobile device equipped with Bluetooth® wireless technology. The KÄRCHER Home & Garden app is required for this.

The app also contains:

- Installation and initial startup information
- Information about the areas of application
- Tips & Tricks
- FAQ with detailed troubleshooting
- Connection to the KÄRCHER Service Centre

The app can be downloaded here:

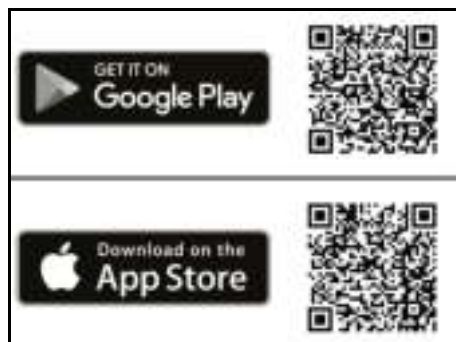

Trademarks

- Bluetooth® wordmarks and logos are registered trademarks of Bluetooth SIG, Inc. Any use of these trademarks by Alfred Kärcher SE & Co. KG is under license.

- Google Play™ and Android™ are trademarks or registered trademarks of Google Inc.
- Apple® and App store® are trademarks or registered trademarks of Apple Inc.

Environmental protection



The packing materials can be recycled. Please dispose of packaging in accordance with the environmental regulations.



Electrical and electronic appliances contain valuable, recyclable materials and often components such as batteries, rechargeable batteries or oil, which - if handled or disposed of incorrectly - can

pose a potential danger to human health and the environment. However, these components are required for the correct operation of the appliance. Appliances marked by this symbol are not allowed to be disposed of together with the household rubbish.



Cleaning work producing in oily waste water, e.g. washing engines, washing undercarriages etc., may only be performed at washing stations with an oil separator.



Working with detergents may only be performed on watertight surfaces with connection to the waste water sewage system. Do not allow detergent to enter waterways or the soil.



Extraction of water from public waterways is not permitted in some countries.

Notes on the content materials (REACH)

Current information on content materials can be found at: www.kaercher.de/REACH

Intended use

Use the high-pressure cleaner in private households only.

The high-pressure cleaner is intended for cleaning machines, vehicles, buildings, tools, façades, terraces, garden machines etc. using a high-pressure water jet.

Accessories and spare parts

Only use original accessories and original spare parts. They ensure that the appliance will run fault-free and safely.

Information on accessories and spare parts can be found at www.kaercher.com.

Scope of delivery

The scope of delivery for the appliance is shown on the packaging. Check the contents for completeness when unpacking. If any accessories are missing or in the event of any shipping damage, please notify your dealer.

Description of the device

The maximum amount of equipment is described in these operating instructions. Depending on the model used, there are differences in the scope of delivery (see packaging).

For the illustrations, refer to the graphics page

Illustration A

Illustration B

- ① Stand with carrying handle
- ② Water connection with integrated sieve
- ③ Transport wheel
- ④ Visor
- ⑤ Hose guide

- ⑥ Trigger "0/OFF" / "1/ON"
- ⑦ Storage for spray lance
- ⑧ High-pressure hose
- ⑨ *Plug 'n' Clean detergent bottle
- ⑩ Storage / parking position for high-pressure gun
- ⑪ 3-in-1 multi-jet spray lance with 3 spray types (see also chapter *Smart Control System*)
- ⑫ Smart Control high-pressure gun
- ⑬ LCD display (see also chapter *LCD display*)
- ⑭ Battery compartment lock
- ⑮ Battery compartment
- ⑯ "+/-" buttons for pressure control
- ⑰ High-pressure gun lock
- ⑱ Button for separating the high-pressure hose from the high-pressure gun
- ⑲ High-pressure gun lever
- ⑳ Transport handle, telescoping
- ㉑ Carrying handle
- ㉒ Hose holder
- ㉓ High pressure hose reel
- ㉔ Crank handle for hose reel
- ㉕ Type plate
- ㉖ Accessory compartment
- ㉗ Hook for net attachment
- ㉘ Accessory compartment net
- ㉙ Mains connection with mains plug
- ㉚ Supplied screws and dowels
- ㉛ Water connection coupling
- ㉜ **Garden hose (fabric reinforced, diameter at least 1/2 inch (13 mm), length at least 7.5 m, with commercially available quick coupling)
- ㉝ **KÄRCHER suction hose for water supply from open containers (order no. 2.643-100.0)
- ㉞ *Foam nozzle with detergent container
The detergent is sucked out of the container to produce a strong detergent foam.
- ㉟ *Rotating washing brush (e.g. for washing cars)

* optional, ** additionally required

LCD display

Illustration C

- ① Area of application (1-SOFT / 2-MEDIUM / 3-HARD with 2 pressure levels each)
- ② BOOST function indicator
- ③ Spray type recommendation (flat stream/detergent/dirt grinder)
- ④ Display Bluetooth® connection
- ⑤ Signal strength status (four levels)
- ⑥ Battery status (empty, almost empty, medium, full)
- ⑦ Detergent level (1 / 2 / 3)

Supplied screws and dowels

Illustration D

- ① Stand dowels (2 pieces)
- ② Screw M 4x20 (2 pieces)
- ③ Screw M 4x22 (2 pieces)
- ④ Screw M 4x16 (8 pieces)

Safety devices

⚠ CAUTION

Missing or modified safety devices

Safety devices are provided for your own protection. Never modify or bypass safety devices.

Power switch

The power switch prevents unintentional operation of the device.

High-pressure gun lock

The lock locks the lever of the high-pressure gun and prevents the device from starting unintentionally.

Auto-stop function

If the lever of the high-pressure gun is released, the pressure switch turns off the pump and the high-pressure jet stops. The pump switches on again when the lever is pressed.

Motor circuit breaker

The motor circuit breaker shuts off the device if power consumption is too high.

Symbols on the device



Do not aim the high-pressure jet may at persons, animals, live electrical equipment or the device itself.

Protect the device against frost.



The device may not be connected to the public drinking water network.

Assembly

For the illustrations, refer to the graphics page.

Place the screws provided and matching screwdriver at the ready.

Fit the supplied loose parts onto the device before starting up the device.

Fitting the wheels

1. Insert the wheels.

Note

Pay attention to the alignment of the hole.

Illustration E

2. Secure the wheels with 1 screw each.

Mounting the stand

1. Insert the stand.

Illustration F

2. Insert the 2 dowels into the holes as far as they will go.
3. Secure the base with 2 screws.

Installing the spray lance storage

1. Hang the spray lance storage in position.
2. Secure the storage with 2 screws.

Illustration G

3. Secure the cover with 4 screws.

Illustration H

Mounting the transport handle

1. Attach the transport handle.

Illustration I

2. Secure the transport handle with 2 screws.

Mounting the accessory net

1. Hang the accessory net on the hooks.

Illustration J

Push the high-pressure hose through the hose guide

1. Insert the high-pressure hose through the hose guide from the rear.

Illustration K

Installing the water connection coupling

1. Screw the water connection coupling onto the water connection on the device.

Illustration L

Initial Start-Up

Note

If you do not want to control the device by mobile device via a Bluetooth® connection, you only have to follow the steps in the section "Connecting the high-pressure gun".

Download the app and register your device

1. Download the KÄRCHER Home & Garden app (see chapter *KÄRCHER Home & Garden app*).
2. Start the KÄRCHER Home & Garden app.
3. Log in to the KÄRCHER Home & Garden app. If necessary, create an account for this.
4. Scan the enclosed QR code.
The high-pressure cleaner is registered.

Note

If you do not have the enclosed QR code at hand, you can also register the device with the part number and serial number. Both numbers are given on the type plate.

5. Follow the instructions of the KÄRCHER Home & Garden app.

Note

Be sure to do this before connecting the high-pressure gun Bluetooth® Activate on your mobile device.

Connecting the high-pressure gun

Note

You can find a detailed description of the connection at <https://www.kaercher.com/FCR>.

6. Plug the mains plug for the high-pressure cleaner into a socket.

The device switches to coupling mode for 60 s. During this time it is possible to couple the high-pressure gun.

7. Press the "+" key and the "-" key on the high-pressure gun simultaneously for at least 3 s.

If the coupling is successful, the pressure levels, as well as the radio and the Bluetooth® symbol, will be shown on the display.

Illustration M

The Bluetooth® connection between the mobile device and the high-pressure cleaner is established automatically.

Note

If necessary, you can also establish the Bluetooth® connection at a later time by pressing the "-" key for 10 s.

8. If the coupling attempt failed:
 - a Pull the mains plug for the high-pressure cleaner out of the socket.
 - b Wait 20 s.
 - c Couple the high-pressure gun again.

Initial startup

1. Place the device on a flat and level surface.
2. **For devices with a hose reel:** Completely unwind the high-pressure hose from the hose reel.
3. **For devices without a hose reel:** Unwind the high-pressure hose completely and eliminate any loops

and twists.

4. Pull the high-pressure hose all the way forwards through the hose guide.
5. Insert the high-pressure hose into the high-pressure gun until it audibly latches into place.

Note

Take care to ensure the correct alignment of the nipple.

Illustration N

6. Check for a secure connection by pulling on the high-pressure hose.
7. Plug the mains plug into a mains socket.

Water supply

For the connection values, see the type plate or chapter *Technical data*.

Observe the water distribution company regulations.

ATTENTION

Damage through contaminated water

Contamination in the water can damage the pump and the accessories.

KÄRCHER recommends using the KÄRCHER water filter for protection (special accessory, order number 4.730-059).

Connection to the water line

ATTENTION

Hose coupling with Aquastop on the water connection of the device

Damage to the pump

Never use a hose coupling with Aquastop on the water connection of the device.

You can use an Aquastop coupling on the tap.

1. Plug the garden hose onto the water connection coupling.
2. Connect the garden hose to the water line.
3. Open the water tap fully.

Illustration O

Sucking water from open containers

When used with the KÄRCHER suction hose with check valve (special accessory, order number 2.643-100) this high-pressure cleaner is suitable for sucking up surface water, e.g. from rain barrels or ponds (for the maximum suction height see chapter *Technical data*).

The water connection coupling is not required for vacuuming operation.

1. Fill the suction hose with water.
2. Screw the suction hose onto the device water connection and hang it in a water source (e.g. water butt).

Vent the device

1. Switch the device on "I/ON".
2. Unlock the lever of the high-pressure gun.
3. Press the lever of the high-pressure gun.
The device switches on.
4. Allow the device for run a maximum of 2 minutes until the water escaping from the high-pressure gun is free of air bubbles.
5. Release the lever of the high-pressure gun.
6. Lock the lever of the high-pressure gun.

Operation

ATTENTION

Pump running dry

Damage to the device







If pressure does not build up in the device after 2 minutes then switch the device off and proceed according to the instructions in chapter *Troubleshooting guide*.



Smart Control System



The "+/-" buttons on the high-pressure gun can be used to select the pressure and detergent dosing levels. The spray type can be changed by turning the 3-in-1 multi jet spray lance.

Note

The sensitivity of materials can vary greatly depending on age and condition. The recommendations are therefore not binding.

Flat jet nozzle		
Pressure level	Display	Recommended for e.g.
		Stone terraces, asphalt, metal surfaces, garden utensils (wheelbarrow, spade, etc.)
		Cars / motorcycles, brick surfaces, plastered walls, plastic furniture
		Wooden surfaces, bicycle, sandstone surfaces, rattan furniture

Dirt grinder		
Pressure level	Display	Recommended for e.g.
		For particularly stubborn dirt on stone terraces, asphalt, metal surfaces, garden utensils (wheelbarrow, spade, etc.)

Detergent nozzle		
Pressure level	Display	Recommended for e.g.
		Operation with detergent. Dosing the detergent concentration as needed

High-pressure operation

ATTENTION

Damage to painted or sensitive surfaces

Surfaces can be damaged when the jet is too close to the surface or an unsuitable spray lance is used. Maintain a minimum spray distance of 30 cm when cleaning painted surfaces.

Do not clean car tyres, paint or sensitive surfaces such as wood with the dirt grinder.

1. Insert the 3-in-1 Multi Jet spray lance and turn it 90° to fix it in place. Be aware of the orientation!

Illustration P

ATTENTION

Spray type change when the lever of the high-pressure gun is pressed

Damage to the spray lance

Let go of the lever of the high-pressure gun before changing the spray type.

2. Select the spray type. Do this by turning the 3-in-1 Multi Jet spray lance until the required spray display is visible above.

Illustration Q

3. Switch the device on ("I/ON").
4. Unlock the lever of the high-pressure gun.
5. Press the lever of the high-pressure gun. The device switches on.

Activating the BOOST function

For cleaning stubborn dirt, the BOOST function can be activated for 30 seconds regardless of the pressure level set. This increases the water pressure.

1. Hold down the "+" button on the high-pressure gun until BOOST is highlighted on the LCD display.

Illustration R

After the BOOST function has expired, the device works with the previously set pressure level.

As soon as the display stops flashing, the BOOST function is available again.

Operation with a washing brush

ATTENTION

Paint damage

Damage to surfaces through a dirty brush

Ensure that the washing brush is free from dirt or other particles before using it.

Note

The device operates at low pressure when using washing brushes. This means that detergent can be mixed with the water.

1. Insert the washing brush into the high-pressure gun and turn by 90° to fasten it.

Operation with detergent

⚠ DANGER

Failure to adhere to the safety data sheet

Incorrect handling of the detergent can seriously damage your health

Observe the safety data sheet of the detergent manufacturer, in particular the instructions on personal protective equipment.

Note

A Plug 'n' Clean detergent bottle is required for operating with detergent. KÄRCHER detergent can be purchased ready to use in a Plug 'n' Clean detergent bottle.

1. Remove the cover from the Plug 'n' Clean detergent bottle.
2. Plug the detergent bottle into the Plug 'n' Clean detergent connection with the opening facing down.

Illustration S

- Turn the 3-in-1 Multi Jet spray lance to the "MIX" cleaning nozzle until the "MIX" LCD on the pressure indicator of the high-pressure gun lights up. The detergent solution is mixed with the water jet during operation.
- Using the "+/-" buttons of the high-pressure gun, set the desired detergent concentration.
- You can optionally use the foam nozzle.
 - Fill the detergent solution into the detergent tank. Adhere to the dosage specifications on the detergent container.
 - Connect the foam nozzle to the detergent container.
 - Insert the foam nozzle into the high-pressure gun and turn by 90° to fasten it.

Illustration T

Recommended cleaning method

- Spray the detergent sparingly on the dry surface and let it work for a while (do not let it dry).
- Rinse off the loosened dirt with the high-pressure jet.

After operation with detergent

- Pull the Plug 'n' Clean detergent bottle out of the mount and close it with the cap before transporting the device lying down.
- Store the detergent bottle in the holder with the lid facing up.
- Operate the device for about 30 seconds at detergent level 1 to rinse it clean.

Interrupting operation

- Release the lever of the high-pressure gun. The device switches off when the lever is released. The high pressure in the system is retained.
- Lock the lever of the high-pressure gun.

Illustration U

- Place the high-pressure gun with the spray lance in the parking position.
- Switch the device off "0/OFF" during work breaks longer than 5 minutes.

Ending operation

⚠ CAUTION

Pressure in the system

Injuries from high-pressure water escaping uncontrollably

Only disconnect the high-pressure hose from the high-pressure gun or the device when the system is fully depressurised.

- Release the lever of the high-pressure gun.
- Close the water tap.
- Press the lever of the high-pressure gun for 30 seconds. The pressure remaining in the system is discharged.
- Release the lever of the high-pressure gun.
- Lock the lever of the high-pressure gun.
- Disconnect the device from the water supply.
- Switch off the device "0/OFF".
- Pull the mains plug out of the socket.

Transport

⚠ CAUTION

Failure to observe the weight

Risk of injury and damage

Be aware of the weight of the device during transportation.

Carrying the device

- Lift and carry the device by the carrying handles.

Pulling the device

- Pull the transport handle out until it audibly latches into place.
- Pull the device via the transport handle.

Transporting the device in a vehicle

- Before transporting lying down, pull the Plug 'n' Clean detergent bottle out of the mount and close it with the cap.
- Secure the device against slipping and tipping over.

Storage

⚠ CAUTION

Failure to observe the weight

Risk of injury and damage

Be aware of the weight of the device during storage.

Storing the device

- Place the device on a level surface.
- Disconnect the spray lance from the high-pressure gun.
- Press the separation button on the high-pressure gun and disconnect the high-pressure hose from the high-pressure gun.

ATTENTION

Damage to the high-pressure hose

Damage to the high-pressure hose through incorrect direction of rotation

Observe the correct direction of rotation of the hose reel when winding on the hose.

- For devices with a hose reel: Use the crank handle to turn the hose reel anticlockwise and coil up the high-pressure hose.
- For devices without a hose reel: Store the high-pressure hose on the device.
- Store the mains connection cable and accessories on the device.

Observe the additional instructions before storing the device for a longer period of time, see chapter *Care and service*.

Frost protection

ATTENTION

Danger of frost

Incompletely emptied devices can be destroyed by frost.

Completely empty the device and accessories.

Protect the device from frost.

The following requirements must be satisfied:

- The device is disconnected from the water supply.
 - The high-pressure gun is disconnected from the high-pressure hose.
- Switch the device on "I/ON".
 - Wait for a maximum of 1 minute until no more water escapes from the high-pressure hose.
 - Switch off the device.
 - Store the device in a frost-protected room, together with all accessories.

Care and service

⚠ DANGER

Danger of electric shock

Injuries due to touching live parts

Switch off the device.

Remove the mains plug.

The device is maintenance-free, i.e. you do not need to perform any maintenance work.

Clean the sieve in the water connection

ATTENTION

Damaged sieve in the water connection

Damage to the device through contaminated water

Check the sieve for damage before inserting it in the water connection.

If necessary, clean the sieve in the water connection.

1. Remove the water connection coupling.
2. Pull the sieve out using flat pliers.
3. Clean the sieve under running water.

Illustration V

4. Insert the sieve into the water connection.

Replacing the batteries of the high-pressure gun

Two non-rechargeable or rechargeable AAA batteries are required.

The batteries are exhausted if nothing or a flashing battery symbol is visible in the display of the high-pressure gun.

Illustration W

1. Press the locking slide.

Illustration X

2. Open the battery compartment.
3. Remove the battery.
4. Insert new batteries, while paying attention to the correct alignment of the poles.
5. Close the battery compartment.
6. Dispose of the used batteries in accordance with statutory provisions.

Troubleshooting guide

Malfunctions often have simple causes that you can remedy yourself using the following overview. When in doubt, or in the case of malfunctions not mentioned here, please contact your authorised Customer Service.

⚠ DANGER

Danger of electric shock

Injuries due to touching live parts

Switch off the device.

Remove the mains plug.

Device not running

1. Press the lever of the high-pressure gun.
The device switches on.
2. Check that the voltage specified on the type plate corresponds to the voltage of the power source.
3. Check the mains connection cable for damage.
4. If the motor is overloaded and the motor circuit breaker has triggered:
 - a Switch off the device "0/OFF".
 - b Allow the device to cool down for 1 hour.
 - c Switch the device on "I/ON" and resume operation.

Have the device checked by Customer Service if this fault occurs repeatedly.

The device does not start up, the motor buzzes

Voltage drop due to a weak mains grid or when using an extension cable

1. When switching on, first press the lever on the high-pressure gun and then switch on the device "I/ON".

Device does not reach required pressure

The water supply is too low

1. Open the water tap fully.
2. Check the water inlet for an adequate flow rate.

The sieve in the water connection is dirty.

1. Pull the sieve in the water connection out using flat pliers.
2. Clean the sieve under running water.

Air is in the device.

1. Vent the device:
 - a Switch on the device without a connected spray lance for a maximum of 2 minutes.
 - b Press the high-pressure gun and wait until the water escaping from the high-pressure gun is free of air bubbles.
 - c Connect the spray lance.
 - d Observe the maximum suction height during suction operation (see chapter *Technical data*).

Strong pressure fluctuations

1. Clean the high-pressure nozzle:
 - a Use a needle to remove dirt from the nozzle drill.
 - b Rinse the high-pressure nozzle from the front with water.
2. Check the water supply volume.

Device leaking

1. The device leaks a small amount for technical reasons. If the leak is severe, request authorised Customer Service.

Detergent is not sucked in

1. Turn the 3-in-1 Multi Jet spray lance to detergent nozzle "MIX".
2. Check that the Plug 'n' Clean detergent bottle is sitting correctly with the opening facing down in the detergent connection.

No pressure indicator on the high-pressure gun

Illustration Y

1. Re-establish the connection to the high-pressure cleaner, see chapter *Initial Start-Up*.

BOOST function is not shown on the display and cannot be started via the KÄRCHER Home & Garden app

The device is overheated.

1. Check the water supply temperature (for maximum water inlet temperature, see chapter *Technical data*).
2. Reduce the water supply temperature to give the motor more cooling.

Error messages

Illustration Z

1. Switch off the device "0/OFF".
2. Pull the mains plug out of the socket.
3. After 20 seconds, insert the mains plug back into the socket.
4. Switch the device on "I/ON".
Have the device checked by Customer Service if this fault occurs repeatedly.

Emergency operation

If the pressure regulation on the high-pressure gun is defective, the high-pressure cleaner works at maximum level.

1. Deactivating emergency operation:
 - a Switch off the device "0/OFF".
 - b Pull the mains plug out of the socket.
 - c After 20 seconds, insert the mains plug back into the socket.
 - d Switch the device on "I/ON".
Have the device checked by Customer Service if this fault occurs repeatedly.

The high-pressure gun is not working properly

Illustration AA

An internal error has occurred in the electronics of the high-pressure gun.

1. Press the locking slide.

Illustration X

2. Open the battery compartment.
3. Remove the battery.

4. Insert the batteries, paying attention to the correct alignment of the poles.
5. Close the battery compartment.
Have the high-pressure gun checked by Customer Service if this fault occurs repeatedly.

Warranty

The warranty conditions issued by our relevant sales company apply in all countries. We shall remedy possible malfunctions on your appliance within the warranty period free of cost, provided that a material or manufacturing defect is the cause. In a warranty case, please contact your dealer (with the purchase receipt) or the next authorised customer service site.
(See overleaf for the address)

Technical data

	K 5	Premium Smart Control	Smart Control
Electrical connection			
Voltage	V	230	230
Phase	~	1	1
Frequency	Hz	50	50
Power rating	kW	2,1	2,1
Degree of protection		IPX5	IPX5
Protection class		I	I
Power protection (slow-blowing)	A	10	10
Water connection			
Feed pressure (max.)	MPa	1,2	1,2
Input temperature (max.)	°C	40	40
Input amount (min.)	l/min	10	10
Suction height (max.)	m	0,5	0,5
Device performance data			
Operating pressure	MPa	12,5	12,5
Max. permissible pressure	MPa	14,5	14,5
Water flow rate	l/min	7,5	7,5
Maximum flow rate	l/min	8,3	8,3
Detergent flow rate	l/min	0,3	0,3
High-pressure gun recoil force	N	17	17
Dimensions and weights			
Typical operating weight	kg	15,8	15,7
Length	mm	414	402
Width	mm	306	306
Height	mm	588	588
Radio module SRD			
Frequency	MHz	868,7-869,2	868,7-869,2
Transmitting power ERP	mW	0,53	0,53
Bluetooth radio module			
Frequency	GHz	2,45	2,45
Transmitting power ERP	mW	6,3	6,3
Determined values in acc. with EN 60335-2-79			
Hand-arm vibration value	m/s ²	1,2	1,2
Uncertainty K	m/s ²	0,6	0,6

	K 5	Premium Smart Control	Smart Control
Sound pressure level L_{pA}	dB(A)	77	77
Uncertainty K_{pA}	dB(A)	3	3
Sound power level $L_{WA} + K$	dB(A)	93	93
uncertainty K_{WA}			

Subject to technical modifications.

EU Declaration of Conformity

We hereby declare that the machine described below complies with the relevant basic safety and health requirements in the EU Directives, both in its basic design and construction as well as in the version placed in circulation by us. This declaration is invalidated by any changes made to the machine that are not approved by us.

Product: High-pressure cleaner
Type: 1.324-xxx

Currently applicable EU Directives

2000/14/EC
2014/53/EU
2006/42/EC (+2009/127/EC)
2011/65/EU

Harmonised standards used

EN 50581
EN 60335-1
EN 60335-2-79
EN 62233: 2008
EN 300 220-2 V3.1.1
EN 300 328 V2.1.1

Conformity evaluation procedure used

2000/14/EC: Annex V

Sound power level dB(A)

Measured: 90
Guaranteed: 93

The undersigned act on behalf and under the power of attorney of the company management.



H. Jenner

Chairman of the Board of Management

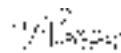

S. Reiser

Director Regulatory Affairs & Certification

Documentation supervisor:

S. Reiser

Alfred Kärcher SE & Co. KG
Alfred-Kärcher-Str. 28 - 40
71364 Winnenden (Germany)
Ph.: +49 7195 14-0
Fax: +49 7195 14-2212
Winnenden, 2020/08/01

Contenu

Remarques générales.....	21
KÄRCHER Home & Garden App	21
Protection de l'environnement.....	21
Utilisation conforme.....	21
Accessoires et pièces de rechange	21
Etendue de livraison.....	21
Description de l'appareil.....	21
Dispositifs de sécurité	22
Symboles sur l'appareil.....	22
Montage	22

Première mise en service.....	23
Mise en service	23
Fonctionnement.....	24
Transport.....	25
Stockage	25
Entretien et maintenance	26
Dépannage en cas de pannes	26
Garantie.....	27
Caractéristiques techniques	27
Déclaration de conformité UE	27

Remarques générales



Veillez lire le présent le manuel d'instructions original et les consignes de sécurité jointes avant la première utilisation de l'appareil. Suivez ces instructions. Conservez les deux manuels pour une utilisation ultérieure ou pour le propriétaire suivant.

KÄRCHER Home & Garden App

L'appareil peut être commandé directement sur le pistolet haute pression ou via un appareil mobile® équipé de la technologie sans fil Bluetooth.

L'application KÄRCHER Home & Garden est nécessaire pour cela.

L'application contient également :

- des informations sur le montage et la mise en service
- des informations sur les domaines d'application
- des trucs et astuces
- une FAQ avec détection des pannes détaillée
- la connexion avec le centre de service KÄRCHER

L'application peut être téléchargée ici :



Marque déposée

- La marque verbale et les logos® Bluetooth sont des marques déposées de Bluetooth SIG, Inc. Toute utilisation de ces marques par Alfred Kärcher SE & Co. KG a lieu sous licence.
- Google Play™ et Android™ sont des marques ou des marques déposées de Google Inc.
- Apple® et App store® sont des marques ou des marques déposées de Apple Inc.

Protection de l'environnement



Les matériaux d'emballage sont recyclables. Veillez éliminer les emballages dans le respect de l'environnement.



Les appareils électriques et électroniques contiennent des matériaux précieux recyclables et souvent des composants tels que des piles,

batteries ou de l'huile représentant un danger potentiel pour la santé humaine et l'environnement, s'ils ne sont pas manipulés ou éliminés correctement. Ces composants sont cependant nécessaires pour le fonctionnement correct de l'appareil. Les appareils marqués par ce symbole ne doivent pas être jetés dans les ordures ménagères.



Les travaux de nettoyage provoquant des eaux usées huileuses, p. ex. lavage de moteur, lavage de dessous de caisse, ne doivent être effectués que sur les pistes de lavage équipées de séparateur d'huile.



Les travaux avec du détergent ne doivent être faits que sur des plans de travail étanches aux liquides, avec raccord à la canalisation d'eaux usées. Ne pas laisser le détergent s'infiltrer dans les eaux ou dans le sol.



Dans certains pays, il est interdit de prélever de l'eau dans les eaux publiques.

Remarques concernant les matières composantes (REACH)

Les informations actuelles concernant les matières composantes sont disponibles sous : www.kaercher.de/REACH

Utilisation conforme

Utilisez le nettoyeur haute pression uniquement pour un usage ménager privé.

Le nettoyeur haute pression est prévu pour le nettoyage de machines, véhicules, bâtiments, outils, façades, terrasses, appareils de jardin, etc. avec le jet d'eau haute pression.

Accessoires et pièces de rechange

Utiliser exclusivement des accessoires et pièces de rechange originaux. Ceux-ci garantissent le fonctionnement sûr et sans défaut de votre appareil.

Des informations sur les accessoires et pièces de rechange sont disponibles sur le site Internet www.kaercher.com.

Étendue de livraison

L'étendue de livraison de l'appareil est illustrée sur l'emballage. Lors du déballage, vérifiez que le contenu de la livraison est complet. Si un accessoire manque ou en cas de dommage dû au transport, veuillez informer votre distributeur.

Description de l'appareil

Le présent manuel d'utilisation décrit l'équipement complet. L'étendue de livraison varie selon les modèles (voir l'emballage).

Pour les figures, voir la page des graphiques

Illustration A

Illustration B

- ① Pied avec poignée de transport
- ② Raccord d'alimentation en eau avec tamis intégré
- ③ Roue de transport
- ④ Cache
- ⑤ Guidage du flexible
- ⑥ Interrupteur principal « 0/OFF »/« 1/ON »
- ⑦ Rangement des lances
- ⑧ Flexible haute pression
- ⑨ *Bouteille de détergent Plug 'n' Clean
- ⑩ Rangement / position de stationnement du pistolet haute pression

- ① Lance multi-jets 3 en 1 avec 3 types de jets (voir également le chapitre *Système Smart Control*)
- ② Pistolet haute pression Smart Control
- ③ Écran LCD (voir également le chapitre *Écran LCD*)
- ④ Verrouillage du compartiment pour batteries
- ⑤ Logement de batteries
- ⑥ Touches « +/- » pour la régulation de la pression
- ⑦ Verrouillage du pistolet haute pression
- ⑧ Touche de séparation du flexible haute pression et du pistolet haute pression
- ⑨ Levier du pistolet haute pression
- ⑩ Poignée de transport, extensible
- ⑪ Poignée de transport
- ⑫ Porte-flexible
- ⑬ Enrouleur de flexible haute pression
- ⑭ Manivelle pour enrouleur de flexible
- ⑮ Plaque signalétique
- ⑯ Compartiment accessoires
- ⑰ Crochet pour fixation du filet
- ⑱ Filet pour le compartiment accessoires
- ⑲ Câble d'alimentation électrique avec fiche secteur
- ⑳ Vis et chevilles fournies
- ㉑ Raccord pour le raccord d'alimentation en eau
- ㉒ ****** Tuyau d'arrosage (renforcé, diamètre d'au moins 1/2 pouce (13 mm), longueur d'au moins 7,5 m, avec coupleur rapide standard)
- ㉓ ******Tuyau d'aspiration KÄRCHER pour l'alimentation en eau à partir de réservoirs ouverts (n° de commande 2.643-100.0)
- ㉔ ***** Buse à mousse avec réservoir de détergent
Le détergent est aspiré hors du réservoir et une forte mousse de détergent se produit.
- ㉕ ***** Brosse de lavage rotative (p. ex. pour auto-nettoyage)

* en option, ** également nécessaire

Écran LCD

Illustration C

- ① Domaine d'utilisation (1-SOFT/2-MEDIUM/3-HARD avec 2 niveaux de pression chacun)
- ② Affichage de la fonction BOOST
- ③ Recommandation du type de jet (jet plat/détergent/rotabuse)
- ④ Affichage Connexion®Bluetooth
- ⑤ Niveau force du signal (4 niveaux)
- ⑥ Niveau batterie (vide, presque vide, moitié, pleine)
- ⑦ Niveau de détergent (1/2/3)

Vis et chevilles fournies

Illustration D

- ① Cheville pied (2 pièces)
- ② Vis M 4x20 (2 pièces)
- ③ Vis M 4x22 (2 pièces)
- ④ Vis M 4x16 (8 pièces)

Dispositifs de sécurité

⚠ PRÉCAUTION

Dispositifs de sécurité manquants ou modifiés

Les dispositifs de sécurité servent à vous protéger.

Ne modifiez, ni ne contournez jamais les dispositifs de sécurité.

Interrupteur principal

L'interrupteur principal évite un fonctionnement involontaire de l'appareil.

Verrouillage du pistolet haute pression

Le verrouillage bloque le levier du pistolet haute pression et évite un démarrage involontaire de l'appareil.

Fonction Auto-Stop

Lorsque le levier sur le pistolet haute pression est relâché, le pressostat désactive la pompe et arrête le jet haute pression. La pompe est réactivée lorsque le levier est actionné.

Protection thermique du moteur

Lorsque la puissance absorbée est trop élevée, la protection thermique du moteur coupe l'appareil.

Symboles sur l'appareil



Ne pas diriger le jet haute pression sur des personnes, des animaux, des équipements électriques sous tension ou sur l'appareil lui-même.

Protéger l'appareil contre le gel.



L'appareil ne doit pas être raccordé directement au réseau d'eau potable public.

Montage

Pour les figures, voir la page des graphiques.

Préparer les vis fournies et le tournevis approprié.

Monter les pièces détachées fournies sur l'appareil avant sa mise en service.

Montage des roues

1. Insérer les roues.

Remarque

Veiller à l'orientation de l'alésage.

Illustration E

2. Bloquer chaque roue avec 1 vis.

Montage du pied

1. Insérer le pied.

Illustration F

2. Insérer les 2 chevilles dans les alésages jusqu'en butée.
3. Bloquer le pied avec 2 vis.

Montage du rangement pour lances

1. Accrocher le rangement pour les lances.
2. Bloquer le logement avec 2 vis.

Illustration G

3. Bloquer le cache avec 4 vis.

Illustration H

Montage de la poignée de transport

1. Placer la poignée de transport.

Illustration I

2. Bloquer la poignée de transport avec 2 vis.

Montage du filet pour accessoires

1. Accrocher le filet pour accessoires dans les crochets.

Illustration J

Insertion du flexible haute pression à travers le guidage du flexible

1. Enficher le flexible haute pression par l'arrière par le guidage du flexible.

Illustration K

Montage de l'accouplement du raccord d'alimentation en eau

1. Visser l'accouplement du raccord d'alimentation en eau sur le raccord d'alimentation en eau de l'appareil.

Illustration L

Première mise en service

Remarque

Si vous ne voulez pas commander l'appareil sur un appareil mobile via une connexion® Bluetooth, il vous suffit de suivre les étapes de la section « Couplage du pistolet haute pression ».

Téléchargement de l'application et enregistrement de l'appareil

1. Télécharger l'application KÄRCHER Home & Garden (voir chapitre KÄRCHER Home & Garden App).
2. Démarrer l'application KÄRCHER Home & Garden.
3. Se connecter à l'application KÄRCHER Home & Garden. Créer éventuellement un compte pour cela.
4. Scanner le code QR joint.
Le nettoyeur haute pression est enregistré.

Remarque

Si vous ne disposez pas du code QR joint, vous pouvez également enregistrer l'appareil avec la référence de pièce et le numéro de série. Les deux numéros sont indiqués sur la plaque signalétique.

5. Suivre les instructions de l'application KÄRCHER Home & Garden.

Remarque

Avant de coupler le pistolet haute pression, assurez-vous d'activer le Bluetooth® sur votre appareil mobile.

Couplage du pistolet haute pression

Remarque

Une description détaillée du couplage est disponible sous <https://www.kaercher.com/FCR>.

6. Brancher la fiche secteur du nettoyeur haute pression dans une prise de courant.
L'appareil passe en mode de couplage pendant 60 s. Pendant ce temps, il est possible de coupler le pistolet haute pression.
7. Appuyer simultanément sur les touches « + » et « - » du pistolet haute pression pendant au moins 3 s. Si le couplage est réussi, les niveaux de pression ainsi que les symboles radio et Bluetooth® s'affichent à l'écran.

Illustration M

La connexion® Bluetooth entre l'appareil mobile et le nettoyeur haute pression est établie automatiquement.

Remarque

Si nécessaire, vous pouvez également établir la connexion® Bluetooth ultérieurement en appuyant sur la touche « - » pendant 10 s.

8. Si la tentative de couplage a échoué :
 - a Retirer la fiche secteur du nettoyeur haute pression de la prise de courant.
 - b Attendre 20 s.
 - c Coupler de nouveau le pistolet haute pression.

Mise en service

1. Placer l'appareil sur une surface plane.
2. Pour les appareils avec enrouleur de flexible : Dérouler complètement le flexible haute pression de l'enrouleur de flexible.

3. Pour les appareils sans enrouleur de flexible : Dérouler complètement le flexible haute pression et desserrer les boucles et torsions éventuelles.
4. Tirer le flexible haute pression complètement vers l'avant à travers le guidage du flexible.
5. Enficher le flexible haute pression sur le pistolet haute pression jusqu'à ce qu'il s'enclenche de manière audible.

Remarque

S'assurer de l'orientation correcte de l'embout.

Illustration N

6. Vérifier si la connexion est correcte en tirant sur le flexible haute pression.
7. Brancher la fiche secteur dans une prise de courant.

Alimentation en eau

La puissance raccordée est indiquée sur la plaque signalétique ou dans le chapitre des *Caractéristiques techniques*.

Respecter les directives de l'entreprise de distribution d'eau.

ATTENTION

Dommages dus à de l'eau impure

Les impuretés contenues dans l'eau peuvent endommager la pompe et les accessoires.

Pour les protéger, KÄRCHER recommande d'utiliser le filtre à eau KÄRCHER (accessoire spécial, référence 4.730-059).

Raccordement à une conduite d'eau

ATTENTION

Coupleur rapide du flexible avec Aquastop sur le raccord d'alimentation en eau de l'appareil

Détérioration de la pompe

Ne jamais utiliser le coupleur rapide du flexible avec Aquastop sur le raccord d'alimentation en eau de l'appareil.

Vous pouvez utiliser un raccord Aquastop sur le robinet d'eau.

1. Enficher le tuyau d'arrosage sur l'accouplement du raccord d'alimentation en eau.
2. Raccorder le tuyau d'arrosage à la conduite d'eau.
3. Ouvrir complètement le robinet d'eau.

Illustration O

Aspiration de l'eau des réservoirs ouverts

Ce nettoyeur haute pression est doté du tuyau d'aspiration KÄRCHER avec clapet anti-retour (accessoire spécial, référence 2.643-100), est approprié pour aspirer de l'eau de surface, p. ex. z. B. à partir de tonneaux d'eau de pluie ou d'étangs (hauteur d'aspiration maximale indiquée dans le chapitre des *Caractéristiques techniques*). En mode Aspiration, l'accouplement du raccord n'est pas utilisé.

1. Remplir le tuyau d'aspiration avec de l'eau.
2. Visser le tuyau d'aspiration sur le raccord d'alimentation en eau de l'appareil et le suspendre dans une source d'eau (un tonneau d'eau de pluie par exemple).

Purge de l'appareil

1. Mettre l'appareil sous tension « I/ON ».
2. Déverrouiller le levier du pistolet haute pression.
3. Appuyer sur le levier du pistolet haute pression. L'appareil démarre.
4. Faire fonctionner l'appareil pendant 2 minutes maximum jusqu'à ce que l'eau sorte du pistolet haute pression sans faire de bulles.
5. Relâcher le levier du pistolet haute pression.
6. Verrouiller le levier du pistolet haute pression.

Fonctionnement

ATTENTION

Marche à sec de la pompe

Endommagement de l'appareil







Si l'appareil n'établit pas la pression dans un délai de 2 minutes, le mettre hors tension et procéder selon les indications fournies dans le chapitre Dépannage en cas de pannes.



Système Smart Control



Les niveaux de pression et de dosage du détergent peuvent être sélectionnés à l'aide des touches « +/- » sur le pistolet haute pression. Il est possible de changer le type de jet en tournant la lance multi-jets 3 en 1.

Remarque

La sensibilité des matériaux peut varier considérablement en fonction de l'âge et de l'état. Les recommandations ne sont donc pas contraignantes.

*Buse d'éjection plate		
Niveau de pression	Affichage	Recommandé pour p.ex.
		Terrasses en pierre, asphalte, surfaces métalliques, ustensiles de jardinage (brouette, bêche, etc.)
		Voiture/moto, surfaces en brique, murs enduits, meubles en matière synthétique
		Surfaces en bois, vélo, surfaces en grès, meubles en rotin

Rotabuse		
Niveau de pression	Affichage	Recommandé pour p.ex.
		Pour salissures particulièrement résistantes sur les terrasses en pierre, l'asphalte, les surfaces métalliques, les ustensiles de jardinage (brouette, bêche, etc.)

Buse de détergent		
Niveau de pression	Affichage	Recommandé pour p.ex.
		Fonctionnement avec détergent. Dosage de la concentration de détergent selon les besoins

Fonctionnement avec la haute pression

ATTENTION

Détérioration de surfaces peintes ou sensibles

Des surfaces sont endommagées lorsque la distance par rapport au jet est trop faible ou lorsque le choix de la lance est inapproprié.

Respecter au moins un écartement du jet de 30 cm lors du nettoyage de surfaces peintes.

Ne pas nettoyer des pneus de voiture, de la peinture ou des surfaces sensibles telles que le bois avec la Rotabuse.

1. Enficher la lance multi-jets 3 en 1 et la fixer par une rotation de 90°. Tenir compte de l'orientation lors de cette opération !

Illustration P

ATTENTION

Changement de type de jet en enfonçant le levier du pistolet haute pression

Domages sur la lance

Relâchez le levier du pistolet haute pression avant de changer le type de jet.

2. Sélectionner le type de jet. Pour cela, tourner la lance multi-jets 3-en-1 jusqu'à ce que le jet nécessaire soit visible en haut.

Illustration Q

3. Mettre l'appareil sous tension (« I/ON »).
4. Déverrouiller le levier du pistolet haute pression.
5. Appuyer sur le levier du pistolet haute pression. L'appareil démarre.

Activation du fonctionnement BOOST

Pour nettoyer les encrassements tenaces, le fonctionnement BOOST peut être activé pendant 30 secondes, quel que soit le niveau de pression réglé. La pression de l'eau est alors augmentée.

1. Maintenir la touche « + » du pistolet haute pression enfoncée jusqu'à ce que « BOOST » s'affiche en surbrillance sur l'écran LCD.

Illustration R

Une fois le fonctionnement BOOST terminé, l'appareil fonctionne avec le niveau de pression précédemment réglé.

Dès que l'affichage à l'écran cesse de clignoter, le fonctionnement BOOST est de nouveau disponible.

Fonctionnement avec brosse de lavage

ATTENTION

Domages de peinture

Endommagement de surfaces dus à une brosse de lavage encrassée

S'assurer que la brosse de lavage ne contient pas de particules de saletés ou autres avant de l'utiliser.

Remarque

L'appareil fonctionne à basse pression lorsque des brosses de lavage sont utilisées. Il est donc possible de mélanger des détergents.

1. Enficher la brosse de lavage dans le pistolet haute pression et la fixer par une rotation de 90°.

Fonctionnement avec détergent

⚠ DANGER

Non-observation de la fiche de données de sécurité
Graves dommages pour la santé dus à une utilisation inappropriée du détergent

Respecter la fiche de données de sécurité du fabricant du détergent, en particulier les remarques sur l'équipement de protection individuelle.

Remarque

Une bouteille de détergent Plug 'n' Clean est nécessaire pour un fonctionnement avec détergent. Les dé-

tergents KÄRCHER peuvent être achetés en bouteille de détergent Plug 'n' Clean prête à l'emploi.

1. Retirer le couvercle de la bouteille de détergent Plug 'n' Clean.
2. Enfoncer la bouteille de détergent, la tête vers le bas, dans le raccordement du détergent Plug 'n' Clean.

Illustration S

3. Tourner la lance Multi-jets 3-en-un sur la buse de détergent dans le sens « MIX » jusqu'à ce que la LCD « MIX » s'allume sur le témoin de pression du pistolet haute pression.
En cours de fonctionnement, la solution de nettoyage est mélangée au jet d'eau.
4. Régler la concentration souhaitée de détergent en appuyant sur les touches « +/- » du pistolet haute pression.
5. Utiliser la buse à mousse en option.
 - a Remplir la solution de nettoyage dans le bac à détergent. Lors de cette opération, respecter les indications fournies sur le réservoir de détergent.
 - b Raccorder la buse à mousse au réservoir de détergent.
 - c Fixer la buse à mousse dans le pistolet haute pression et la fixer par une rotation de 90°.

Illustration T

Méthode de nettoyage conseillée

1. Vaporiser avec parcimonie le détergent sur la surface sèche et laisser agir (mais pas sécher).
2. Rincer les salissures détachées avec le jet haute pression.

Après le fonctionnement avec détergent

1. Sortir la bouteille de détergent Plug 'n' Clean de son logement et la fermer avec le couvercle.
2. Pour le rangement, placer la bouteille de détergent dans le logement avec le couvercle vers le haut.
3. Pour rincer l'appareil, l'allumer environ 30 secondes au niveau de détergent 1.

Interrompre le fonctionnement

1. Relâcher le levier du pistolet haute pression. L'appareil se met hors tension lorsque le levier est relâché. La haute pression demeure dans le système.
2. Verrouiller le levier du pistolet haute pression.

Illustration U

3. Placer le pistolet haute pression et la lance dans la position de stationnement.
4. Mettre l'appareil hors tension « 0/OFF » dans le cas de pauses de travail excédant 5 minutes.

Terminer l'utilisation

⚠ PRÉCAUTION

Pression dans le système

Blessures dues à de l'eau éjectée à haute pression de manière incontrôlée

Ne séparer le flexible haute pression du pistolet haute pression ou de l'appareil que lorsque le système est hors pression.

1. Relâcher le levier du pistolet haute pression.
2. Fermer le robinet d'eau.
3. Appuyer sur le levier du pistolet haute pression pendant 30 secondes.
La pression résiduelle dans le système est évacuée.
4. Relâcher le levier du pistolet haute pression.
5. Verrouiller le levier du pistolet haute pression.
6. Couper l'appareil de l'alimentation en eau.
7. Mettre l'appareil hors pression « 0/OFF ».
8. Retirer la fiche secteur de la prise de courant.

Transport

⚠ PRÉCAUTION

Non-observation du poids

Risque de blessure et d'endommagement

Observer le poids de l'appareil pour le transport.

Porter l'appareil

1. Soulever et porter l'appareil par les poignées de transport.

Tirer l'appareil

1. Sortir la poignée de transport jusqu'à ce qu'elle s'enclenche de manière audible.
2. Tirer l'appareil par la poignée de transport.

Transport de l'appareil dans un véhicule

1. Avant d'effectuer un transport couché, sortir la bouteille de détergent Plug 'n' Clean de son logement et la fermer avec le couvercle.
2. Empêcher l'appareil de glisser et de se renverser.

Stockage

⚠ PRÉCAUTION

Non-observation du poids

Risque de blessure et d'endommagement

Tenir compte du poids de l'appareil pour le stockage.

Ranger l'appareil

1. Placer l'appareil sur une surface plane.
2. Séparer la lance du pistolet haute pression.
3. Appuyer sur le bouton de séparation du pistolet haute pression et séparer le flexible haute pression du pistolet haute pression.

ATTENTION

Endommagement du flexible haute pression

Endommagement du flexible haute pression dû à un sens de rotation erroné

Lors de l'enroulement, tenir compte du sens de rotation de l'enrouleur de flexible.

4. Pour les appareils avec enrouleur de flexible : Au moyen de la manivelle, tourner l'enrouleur de flexible dans le sens anti-horaire et enrouler le flexible haute pression.
5. Pour les appareils sans enrouleur de flexible : Ranger le flexible haute pression de l'appareil.
6. Ranger le câble d'alimentation électrique et les accessoires sur l'appareil.

Avant tout stockage de longue durée, tenir compte des remarques supplémentaires, voir chapitre *Entretien et maintenance*.

Protection antigel

ATTENTION

Risque de gel

Un appareil pas entièrement vidé peut être endommagé par le gel.

Vider entièrement l'appareil et les accessoires.

Protéger l'appareil contre le gel.

Les conditions suivantes doivent être remplies :

- L'appareil est coupé de l'alimentation en eau.
 - Le pistolet haute pression est déconnecté du flexible haute pression.
1. Mettre l'appareil sous tension « I/ON ».
 2. Attendre maximum 1 minute jusqu'à ce que de l'eau ne sorte plus du flexible haute pression.
 3. Éteindre l'appareil.
 4. Conserver l'appareil et les accessoires complets dans un local à l'abri du gel.

Entretien et maintenance

⚠ DANGER

Risque d'électrocution

Blessures dues au contact avec des pièces sous tension

Mettre l'appareil hors tension.

Débrancher la fiche secteur.

L'appareil est exempt de maintenance, c.-à-d. qu'il est inutile d'effectuer des travaux de maintenance réguliers.

Nettoyer le filtre dans le raccord d'alimentation en eau

ATTENTION

Tamis endommagé dans le raccord d'alimentation en eau

Endommagement de l'appareil dû à de l'eau encrassée
Contrôler si le tamis n'est pas endommagé avant de le placer dans le raccord d'alimentation en eau.

Si nécessaire, nettoyer le tamis dans le raccord d'alimentation en eau.

1. Retirer l'accouplement du raccord d'alimentation en eau.
2. Sortir le tamis à l'aide d'une pince plate.
3. Nettoyer le tamis à l'eau courante.

Illustration V

4. Mettre le tamis en place dans le raccord d'alimentation en eau.

Remplacement des piles du pistolet haute pression

Deux piles ou accumulateurs AAA sont nécessaires. Les piles sont épuisées lorsque l'écran du pistolet haute pression n'affiche plus rien ou un symbole de pile clignotant.

Illustration W

1. Appuyer sur le poussoir de fermeture.

Illustration X

2. Ouvrir le compartiment à piles.
3. Sortir les batteries.
4. Insérer les piles neuves en faisant attention à la bonne orientation des pôles.
5. Fermer le compartiment à piles.
6. Éliminer les batteries usagées conformément aux dispositions en vigueur.

Dépannage en cas de pannes

Les pannes ont souvent des causes simples qui peuvent être éliminées soi-même à l'aide de l'aperçu suivant. En cas de doute, ou en absence de mention des pannes, veuillez vous adresser au service après-vente autorisé.

⚠ DANGER

Risque d'électrocution

Blessures dues au contact avec des pièces sous tension

Mettre l'appareil hors tension.

Débrancher la fiche secteur.

L'appareil ne fonctionne pas

1. Appuyer sur le levier du pistolet haute pression. L'appareil démarre.
2. Vérifier si la tension indiquée sur la plaque signalétique correspond à la tension de la source de courant.
3. Vérifier si le câble d'alimentation électrique n'est pas endommagé.
4. Si le moteur est surchargé et la protection thermique du moteur s'est déclenchée :
 - a Mettre l'appareil hors pression « 0/OFF ».
 - b Laisser refroidir l'appareil pendant 1 heure.

- c Mettre l'appareil sous tension « I/ON » et le remettre en service.

Si le dérangement se reproduit plusieurs fois, faire réviser l'appareil par le service après-vente.

L'appareil de démarre pas, le moteur gronde

Chute de tension due à un réseau électrique faible ou à l'utilisation d'un câble de rallonge

1. Lors de la mise sous tension, appuyer tout d'abord sur le levier du pistolet haute pression, puis mettre l'appareil sous tension « I/ON ».

L'appareil ne se met pas sous pression

L'alimentation en eau est trop faible

1. Ouvrir complètement le robinet d'eau.
2. S'assurer qu'un débit suffisant est appliqué sur l'arrivée d'eau.

Le tamis dans le raccord d'alimentation en eau est encrassé.

1. Sortir le tamis dans le raccord d'alimentation en eau à l'aide d'une pince plate.
2. Nettoyer le tamis à l'eau courante.

De l'air se trouve dans l'appareil.

1. Purger l'appareil :
 - a Mettre l'appareil sous tension pendant maximum 2 minutes sans raccorder la lance.
 - b Appuyer sur le pistolet haute pression et attendre que l'eau sorte du pistolet haute pression sans faire de bulles.
 - c Raccorder la lance.
 - d En mode Aspiration, tenir compte de la hauteur d'aspiration maximale (voir le chapitre *Caractéristiques techniques*).

Fortes variations de pression

1. Nettoyer la buse haute pression :
 - a Retirer les salissures de l'orifice de la buse au moyen d'une épingle.
 - b Rincer la buse haute pression par l'avant avec de l'eau.
2. Contrôler le débit d'alimentation de l'eau.

L'appareil n'est pas étanche.

1. Une faible fuite de l'appareil est purement technique. En cas de forte fuite, commissionner le Service après-vente autorisé.

Le détergent n'est pas aspiré

1. Tourner la lance multi-jets 3-en-1 sur la buse de détergent « MIX ».
2. Vérifier si l'ouverture de la bouteille de détergent Plug 'n' Clean est positionnée vers le bas, dans le raccord du détergent.

Pas d'affichage de la pression sur le pistolet haute pression

Illustration Y

1. Rétablir le couplage avec le nettoyeur haute pression, voir chapitre *Première mise en service*.

La fonction BOOST ne s'affiche pas à l'écran et ne peut pas être démarrée via l'appli KÄRCHER Home & Garden

L'appareil est en surchauffe.

1. Contrôler la température d'arrivée d'eau (température d'arrivée d'eau maximale, cf. chapitre *Caractéristiques techniques*).
2. Diminuer la température d'arrivée d'eau afin d'intensifier le refroidissement du moteur.

Messages d'erreur

Illustration Z

1. Mettre l'appareil hors pression « 0/OFF ».
2. Retirer la fiche secteur de la prise de courant.
3. Au bout de 20 secondes, rebrancher la fiche secteur à la prise de courant.

4. Mettre l'appareil sous tension « I/ON ».
Si le dérangement se reproduit plusieurs fois, faire réviser l'appareil par le service après-vente.

Fonctionnement d'urgence

Si la régulation de la pression sur le pistolet haute pression est défectueuse, le nettoyeur haute pression fonctionne au niveau maximal.

1. Désactivation du fonctionnement d'urgence :
 - a Mettre l'appareil hors pression « 0/OFF ».
 - b Retirer la fiche secteur de la prise de courant.
 - c Au bout de 20 secondes, rebrancher la fiche secteur à la prise de courant.
 - d Mettre l'appareil sous tension « I/ON ».
Si le dérangement se reproduit plusieurs fois, faire réviser l'appareil par le service après-vente.

Le pistolet haute pression ne fonctionne pas correctement

Illustration AA

Une erreur interne s'est produite dans la platine du pistolet haute pression.

1. Appuyer sur le poussoir de fermeture.

Illustration X

2. Ouvrir le compartiment à piles.
3. Sortir les batteries.
4. Insérer les piles en faisant attention à la bonne orientation des pôles.
5. Fermer le compartiment à piles.
Si le dérangement se produit plusieurs fois, faire réviser le pistolet haute pression par le service après-vente.

Garantie

Les conditions de garantie publiées par notre société commerciale compétente s'appliquent dans chaque pays. Nous remédions gratuitement aux défauts possibles sur votre appareil dans la durée de garantie dans la mesure où la cause du défaut est un vice de matériau ou de fabrication. En cas de garantie, veuillez vous adresser à votre distributeur ou au point de service après-vente autorisé le plus proche avec la facture d'achat.

(Voir l'adresse au dos)

Caractéristiques techniques

	K 5	Premium Smart Control	Smart Control
Raccordement électrique			
Tension	V	230	230
Phase	~	1	1
Fréquence	Hz	50	50
Puissance raccordée	kW	2,1	2,1
Type de protection		IPX5	IPX5
Classe de protection		I	I
Fusible principal (lent)	A	10	10
Raccord d'alimentation en eau			
Pression d'alimentation (max.)	MPa	1,2	1,2
Température d'alimentation (max.)	°C	40	40
Débit d'alimentation (min.)	l/min	10	10
Hauteur d'aspiration (max.)	m	0,5	0,5

	K 5	Premium Smart Control	Smart Control
Caractéristiques de puissance de l'appareil			
Pression de service	MPa	12,5	12,5
Pression max. admissible	MPa	14,5	14,5
Débit, eau	l/min	7,5	7,5
Débit maximal	l/min	8,3	8,3
Débit, détergent	l/min	0,3	0,3
Force de recul du pistolet haute pression	N	17	17
Dimensions et poids			
Poids opérationnel typique	kg	15,8	15,7
Longueur	mm	414	402
Largeur	mm	306	306
Hauteur	mm	588	588
Module radio SRD			
Fréquence	MHz	868,7-869,2	868,7-869,2
Puissance d'émission ERP	mW	0,53	0,53
Module radio Bluetooth			
Fréquence	GHz	2,45	2,45
Puissance d'émission ERP	mW	6,3	6,3
Valeurs déterminées selon EN 60335-2-79			
Valeur de vibrations main-bras	m/s ²	1,2	1,2
Incertitude K	m/s ²	0,6	0,6
Niveau de pression acoustique L _{pA}	dB(A)	77	77
Incertitude K _{pA}	dB(A)	3	3
Niveau de puissance acoustique L _{WA} + incertitude K _{WA}	dB(A)	93	93
Sous réserve de modifications techniques.			
Déclaration de conformité UE			
Nous déclarons par la présente que la machine désignée ci-après ainsi que la version que nous avons mise en circulation, est conforme, de par sa conception et son type, aux exigences fondamentales de sécurité et de santé en vigueur des normes UE. Toute modification de la machine sans notre accord annule cette déclaration.			
Produit : Nettoyeur haute pression			
Type : 1.324-xxx			
Normes UE en vigueur			
2000/14/CE			
2014/53/UE			
2006/42/CE (+2009/127/CE)			
2011/65/EU			
Normes harmonisées appliquées			
EN 50581			
EN 60335-1			
EN 60335-2-79			
EN 62233: 2008			
EN 300 220-2 V3.1.1			
EN 300 328 V2.1.1			

Méthode d'évaluation de conformité appliquée

2000/14/CE: Annexe V

Niveau de puissance acoustique dB(A)

Mesuré : 90

Garanti : 93

Les signataires agissent sous ordre et pouvoir de la direction de l'entreprise.

H. Jenner
Chairman of the Board of Management

S. Reiser
Director Regulatory Affairs & Certification

Responsable de la documentation :

S. Reiser

Alfred Kärcher SE & Co. KG

Alfred-Kärcher-Str. 28 - 40

71364 Winnenden (Germany)

Tél. : +49 7195 14-0

Télécopie : +49 7195 14-2212

Winnenden, le 01/08/2020

Indice

Avvertenze generali.....	28
App KÄRCHER Home & Garden	28
Tutela dell'ambiente	28
Impiego conforme alle disposizioni	28
Accessori e ricambi	28
Volume di fornitura	29
Descrizione dell'apparecchio.....	29
Dispositivi di sicurezza	29
Simboli riportati sull'apparecchio	29
Montaggio.....	29
Prima messa in funzione	30
Messa in funzione	30
Esercizio	31
Trasporto	32
Stoccaggio.....	32
Cura e manutenzione	33
Guida alla risoluzione dei guasti.....	33
Garanzia	34
Dati tecnici	34
Dichiarazione di conformità UE	35

Avvertenze generali



Prima di utilizzare l'apparecchio per la prima volta, leggere le presenti istruzioni per l'uso originali e le allegate avvertenze di sicurezza. Agire secondo quanto indicato nelle istruzioni.

conservare entrambi i libretti per un uso futuro o per un successivo proprietario.

App KÄRCHER Home & Garden

L'apparecchio può essere azionato direttamente con la pistola ad alta pressione o tramite un[®] dispositivo mobile dotato di tecnologia wireless Bluetooth. A tale scopo è necessaria l'app KÄRCHER Home & Garden.

L'app contiene anche:

- Informazioni sul montaggio e la messa in funzione
- Informazioni sui settori d'impiego
- Consigli e suggerimenti
- FAQ con aiuto per guasti dettagliato
- Collegamento al centro assistenza KÄRCHER

L'app può essere scaricata qui:



Marchi

- Il marchio denominativo[®]e i loghi Bluetooth sono marchi registrati di Bluetooth SIG, Inc. Qualsiasi utilizzo di tali marchi da parte di Alfred Kärcher SE & Co. KG è concesso in licenza.
- Google Play[™] e Android[™] sono marchi o marchi registrati di Google Inc.
- Apple[®] e App Store[®] sono marchi o marchi registrati di Apple Inc.

Tutela dell'ambiente





I materiali d'imballaggio sono riciclabili. Smaltire gli imballaggi nel rispetto dell'ambiente.



Gli apparecchi elettrici ed elettronici contengono materiali riciclabili preziosi e spesso componenti come batterie, accumulatori oppure olio che, se usati o smaltiti scorrettamente, possono costituire un potenziale pericolo per la salute umana e per l'ambiente. Questi componenti sono tuttavia necessari per un corretto funzionamento dell'apparecchio. Gli apparecchi contrassegnati con questo simbolo non devono essere smaltiti con i rifiuti domestici.

 I lavori di pulizia durante i quali si produce acqua di scarico contenente olio, per es. il lavaggio di motori o di sottoscocche, vanno effettuati esclusivamente in luoghi di lavaggio provvisti di separatori d'olio.

 Gli interventi con detersivi possono essere eseguiti solo su superfici di lavoro impermeabili con collegamento alla canalizzazione dell'acqua sporca. Non far infiltrare il detersivo nelle acque di scarico nel terreno.

 In alcuni paesi non è consentito il prelievo di acqua da fonti pubbliche.

Avvertenze sui componenti (REACH)

Informazioni aggiornate sui componenti sono disponibili all'indirizzo: www.kaercher.de/REACH

Impiego conforme alle disposizioni

Questa idropulitrice è destinata esclusivamente all'uso domestico.

L'idropulitrice è progettata per la pulizia con getto d'acqua ad alta pressione di macchine, veicoli, edifici, attrezzi, facciate, terrazzi, attrezzi da giardinaggio ecc.

Accessori e ricambi

Utilizzando solamente accessori e ricambi originali, si garantisce un funzionamento sicuro e privo di disturbi dell'apparecchio.

Si possono trovare informazioni riguardo ad accessori e ricambi su www.kaercher.com.

Volume di fornitura

Il volume di fornitura dell'apparecchio è riportato sulla confezione. Disimballare la confezione e controllare che il contenuto sia completo. In caso di accessori mancanti o danni dovuti al trasporto si prega di contattare il rivenditore.

Descrizione dell'apparecchio

Nelle presenti istruzioni per l'uso viene descritta la dotazione massima. A seconda del modello possono variare gli elementi inclusi in dotazione (vedi imballaggio).

Per le figure vedi pagina dei grafici

Figura A

Figura B

- ① Base di appoggio con maniglia
- ② Collegamento idrico con filtro integrato
- ③ Ruota trasporto
- ④ Copertura
- ⑤ Guida del tubo flessibile
- ⑥ Interruttore dell'apparecchio "0/OFF" / "I/ON"
- ⑦ Alloggiamento per lance
- ⑧ Tubo flessibile per alta pressione
- ⑨ *Bottiglia del detergente Plug 'n' Clean
- ⑩ Conservazione / Posizione di parcheggio per la pistola AP
- ⑪ Lancia 3-in-1 multi-jet con 3 tipi di getto (vedi anche capitolo *Sistema Smart Control*)
- ⑫ Pistola AP Smart Control
- ⑬ Display LCD (vedi anche capitolo *Display LCD*)
- ⑭ Blocco vano batterie
- ⑮ Vano batterie
- ⑯ Pulsanti "+/-" per il controllo della pressione
- ⑰ Bloccaggio pistola AP
- ⑱ Tasto per scollegare il tubo flessibile per alta pressione dalla pistola AP
- ⑲ Leva della pistola AP
- ⑳ Maniglia per trasporto, estraibile
- ㉑ Maniglia di trasporto
- ㉒ Supporto per tubo flessibile
- ㉓ Tamburo avvolgitubo flessibile per alta pressione
- ㉔ Manovella per tamburo avvolgitubo
- ㉕ Targhetta
- ㉖ Vano accessori
- ㉗ Ganci per l'attacco della rete
- ㉘ Rete porta accessori
- ㉙ Cavo di collegamento alla rete con spina
- ㉚ Viti e tasselli in dotazione
- ㉛ Giunto per il collegamento idrico
- ㉜ **Tubo flessibile per giardino (rinforzato in tessuto, diametro almeno 1/2 pollici (13 mm), lunghezza almeno 7,5 m, con attacco rapido disponibile in commercio)
- ㉝ ** Tubo flessibile di aspirazione KÄRCHER per l'alimentazione dell'acqua da serbatoi aperti (codice articolo 2.643-100.0)
- ㉞ *Ugello per schiumatura con contenitore del detergente
Il detergente viene aspirato dal serbatoio e si crea una potente schiuma detergente.

⑳ *Spazzola di lavaggio rotante (ad es. per la pulizia dell'auto)

* opzionale, ** richiesto in aggiunta

Display LCD

Figura C

- ① Campo di applicazione (1-SOFT / 2-MEDIUM / 3-HARD con 2 livelli di pressione ciascuno)
- ② Indicatore funzione BOOST
- ③ Suggerimento tipo di getto (piatto / detergente / ugello mangia sporco)
- ④ Indicazione collegamento®Bluetooth
- ⑤ Stato potenza segnale (4 livelli)
- ⑥ Stato batteria (vuota, quasi vuota, media, piena)
- ⑦ Livello detergente (1 / 2 / 3)

Viti e tasselli in dotazione

Figura D

- ① Tasselli piedino di appoggio (2 pezzi)
- ② Vite M 4x20 (2 pezzi)
- ③ Vite M 4x22 (2 pezzi)
- ④ Vite M 4x16 (8 pezzi)

Dispositivi di sicurezza

⚠ PRUDENZA

Dispositivi di sicurezza mancanti o modificati

I dispositivi di sicurezza sono pensati per proteggere l'utilizzatore.

Non modificare né aggirare mai i dispositivi di sicurezza.

Interruttore dell'apparecchio

L'interruttore dell'apparecchio impedisce l'azionamento accidentale dell'apparecchio.

Bloccaggio pistola AP

Il dispositivo di blocco inibisce la leva della pistola AP ed impedisce l'azionamento accidentale dell'apparecchio.

Funzione di stop automatico

Se si allenta la leva della pistola AP, il pressostato spegne la pompa, il getto ad alta pressione si ferma. Se si tira la leva, si riattiva la pompa.

Interruttore salvamotore

In caso di eccessivo assorbimento di corrente l'interruttore salvamotore provvede a disattivare l'apparecchio.

Simboli riportati sull'apparecchio



Il getto ad alta pressione non va mai puntato su persone, animali, equipaggiamenti elettrici attivi o sull'apparecchio stesso. Proteggere l'apparecchio dal gelo.



L'apparecchio non deve essere collegato direttamente alla rete dell'acqua potabile.

Montaggio

Per le figure vedi pagina dei grafici.

Preparare le viti in dotazione e il cacciavite adatto.

Prima della messa in funzione, montare nell'apparecchio le parti singole fornite.

Montaggio delle ruote

1. Inserire le ruote.

Nota

Prestare attenzione all'orientamento dei fori.

Figura E

2. Fissare le ruote con 1 vite ciascuna.

Montare la base di appoggio

1. Inserire la base di appoggio.

Figura F

2. Inserire i 2 tasselli fino in fondo nei fori.
3. Fissare la base di appoggio con 2 viti.

Installazione dell'alloggiamento per le lance

1. Agganciare l'alloggiamento per le lance.
2. Fissare l'alloggiamento con 2 viti.

Figura G

3. Fissare la copertura con 4 viti.

Figura H

Montaggio della maniglia di trasporto

1. Infilare dall'alto la maniglia per trasporto estraibile, si deve sentire lo scatto.

Figura I

2. Fissare la maniglia di trasporto con 2 viti.

Montare la rete porta accessori

1. Agganciare la rete accessoria ai ganci.

Figura J

Far passare il tubo flessibile ad alta pressione attraverso la guida del tubo flessibile

1. Inserire il tubo flessibile per alta pressione da dietro lungo l'apposita guida.

Figura K

Montaggio del giunto per il collegamento idrico

1. Avvitare il giunto per il collegamento idrico al collegamento idrico dell'apparecchio.

Figura L

Prima messa in funzione

Nota

Se non si desidera azionare l'apparecchio tramite dispositivo mobile con collegamento®Bluetooth, eseguire i passaggi nella sezione "Associazione della pistola ad alta pressione".

Download dell'app e registrazione dell'apparecchio

1. Scaricare l'app KÄRCHER Home & Garden (vedi capitolo *App KÄRCHER Home & Garden*).
2. Avviare l'app KÄRCHER Home & Garden.
3. Accedere all'app KÄRCHER Home & Garden. Se necessario, creare un account.
4. Scansionare il codice QR fornito.
L'idropulitrice viene registrata.

Nota

Se il codice QR fornito non si trova a portata di mano, è possibile registrare l'apparecchio anche con il numero componente e il numero di serie. Entrambi i numeri sono riportati sulla targhetta.

5. Seguire le istruzioni dell'app KÄRCHER Home & Garden.

Nota

Assicurarsi di attivare il Bluetooth® sul proprio dispositivo mobile prima dell'accoppiamento della pistola ad alta pressione.

Accoppiamento della pistola ad alta pressione

Nota

Una descrizione dettagliata dell'accoppiamento è disponibile al sito <https://www.kaercher.com/FCR>.

6. Inserire la spina dell'idropulitrice in una presa.
L'apparecchio passa alla modalità di accoppiamento per 60 secondi. Durante questo tempo è possibile accoppiare la pistola ad alta pressione.

7. Premere contemporaneamente per 3 secondi i tasti "+" e "-" sulla pistola ad alta pressione.

Se l'accoppiamento ha esito positivo, i livelli di pressione nonché i simboli radio e Bluetooth® vengono visualizzati sul display.

Figura M

Il collegamento Bluetooth® tra il dispositivo mobile e l'idropulitrice viene stabilito automaticamente.

Nota

Se necessario, è possibile stabilire il collegamento Bluetooth® anche in un secondo momento premendo il tasto "-" per 10 secondi.

8. Se il tentativo di accoppiamento non è riuscito:
 - a togliere la spina dell'idropulitrice dalla presa.
 - b attendere 20 secondi.
 - c accoppiare nuovamente la pistola ad alta pressione.

Messa in funzione

1. Posizionare l'apparecchio su una superficie piana.
2. Per gli apparecchi con avvolgitubo: Svolgere completamente il tubo flessibile per alta pressione dal tamburo avvolgitubo.
3. Per gli apparecchi senza avvolgitubo: Svolgere completamente il tubo flessibile per alta pressione e sciogliere eventuali nodi e arrotolamenti.
4. Tirare il tubo flessibile per alta pressione completamente in avanti attraverso la guida del tubo flessibile.
5. Introdurre il tubo flessibile per alta pressione nella pistola AP fino al suo aggancio.

Nota

Accertarsi del corretto allineamento del raccordo.

Figura N

6. Accertarsi del corretto collegamento tirando il tubo flessibile per alta pressione.
7. Inserire la spina di rete in una presa.

Alimentazione dell'acqua

Valori di collegamento: vedi targhetta o capitolo *Dati tecnici*.

Rispettare le disposizioni fornite dalla società per l'approvvigionamento idrico.

ATTENZIONE

Pericolo di danneggiamento causato da acqua impura

Le impurità nell'acqua possono danneggiare la pompa e gli accessori.

KÄRCHER consiglia come protezione di utilizzare il filtro per l'acqua KÄRCHER (accessorio speciale, codice d'ordine 4.730-059).

Collegamento alla rete idrica

ATTENZIONE

Attacco con Aquastop per tubo flessibile allacciato al collegamento idrico dell'apparecchio

Danneggiamento della pompa

Non allacciare mai l'attacco con Aquastop per tubo flessibile direttamente al collegamento idrico dell'apparecchio.

È possibile utilizzare un attacco con Aquastop allacciandolo direttamente al rubinetto.

1. Inserire il tubo flessibile per giardino sull'attacco per il collegamento idrico.
2. Collegare il tubo flessibile per giardino all'alimentazione idrica.
3. Aprire completamente il rubinetto dell'acqua.

Figura O

Aspirazione di acqua da contenitori aperti

Questa idropulitrice con il tubo di aspirazione KÄRCHER con valvola di non ritorno (accessorio speciale, codice art. 2.643-100) è adatta all'aspirazione di acqua di superficie per es. da raccoglitori di acqua piovana o da stagni (altezza di aspirazione max. vedi capitolo *Dati tecnici*).

In aspirazione il giunto per il collegamento idrico non è necessario.

1. Riempire il tubo flessibile di aspirazione con acqua.
2. Avvitare il tubo flessibile di aspirazione al collegamento idrico dell'apparecchio ed agganciarlo alla fonte (ad es. raccogliitore di acqua piovana).

Sfiatare l'aria dell'apparecchio

1. Accendere l'apparecchio "I/ON".
2. Sbloccare la leva della pistola AP.
3. Premere la leva della pistola AP. L'apparecchio si accende.
4. Far funzionare l'apparecchio per un massimo di 2 minuti fino a quando l'acqua esce dalla pistola AP senza bolle.
5. Rilasciare la leva della pistola AP.
6. Bloccare la leva della pistola AP.

Esercizio

ATTENZIONE

Funzionamento a secco della pompa

Danneggiamento dell'apparecchio





Se l'apparecchio non produce pressione entro 2 minuti, spegnerlo e seguire le istruzioni indicate nel capitolo Guida alla risoluzione dei guasti.



Sistema Smart Control

Con i tasti +/- della pistola ad alta pressione è possibile selezionare i livelli di pressione e dosaggio del detergente. Un cambio di getto è possibile ruotando la lancia 3-in-1 multi-jet.

Nota

La sensibilità dei materiali può variare notevolmente a seconda dell'età e dello stato degli stessi. I consigli non sono quindi vincolanti.

Ugello a getto piatto		
Livelli di pressione	Visualizzazione	Consigliato ad es. per
		Terrazze in pietra, asfalto, superfici metalliche, utensili da giardino (carriole, spati, etc.)
		Automobili / motociclette, laterizi, pareti intonacate, mobili in plastica

Ugello a getto piatto		
Livelli di pressione	Visualizzazione	Consigliato ad es. per
		Superfici di legno, biciclette, superfici di arena-ria, mobili di rattan

Ugello mangia sporco		
Livelli di pressione	Visualizzazione	Consigliato ad es. per
		In caso di sporco particolarmente resistente su terrazze in pietra, asfalto, superfici metalliche, utensili da giardino (carriole, vanghe, ecc.)

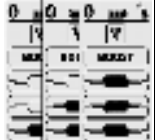
Ugello per detergente		
Livelli di pressione	Visualizzazione	Consigliato ad es. per
		Utilizzo con detergente. Dosaggio della concentrazione di detergente, secondo necessità

Funzionamento ad alta pressione

ATTENZIONE

Danneggiamento di superfici verniciate o delicate

Dirigere il flusso a distanza troppo ravvicinata o scegliere una lancia non adeguata può danneggiare le superfici.

Durante la pulizia tenere il getto ad almeno 30 cm di distanza dalle superfici verniciate.

Non usare l'ugello mangia sporco per pulire pneumatici di auto, vernici o superfici sensibili.

1. Inserire la lancia 3-in-1 multi-jet e fissarla con una rotazione di 90°. Attenzione alla direzione!

Figura P

ATTENZIONE

Cambio del tipo di getto con la leva della pistola ad alta pressione premuta

Danni alla lancia

Interrompere la pressione sulla leva della pistola ad alta pressione prima di cambiare il tipo di getto.

2. Scegliere il tipo di getto, ruotando la lancia 3-in-1 multi-jet fino a che non è visibile in alto l'indicazione del getto necessario.

Figura Q

3. Accendere l'apparecchio ("I/ON").

4. Sbloccare la leva della pistola AP.

5. Premere la leva della pistola AP.
L'apparecchio si accende.

Attivazione della funzione BOOST

Per pulire lo sporco ostinato, è possibile attivare la funzione BOOST per 30 secondi indipendentemente dal livello di pressione impostato. Viene così aumentata la pressione dell'acqua.

1. Tenere premuto il pulsante "+" sulla pistola ad alta pressione fino a quando sul display LCD non viene mostrato l'indicatore BOOST.

Figura R

Terminata la funzione BOOST, l'apparecchio torna a funzionare al livello di pressione precedentemente impostato.

Non appena il display smette di lampeggiare, la funzione BOOST è di nuovo disponibile.

Funzionamento con spazzola di lavaggio

ATTENZIONE

Danneggiamento della vernice

Le spazzole di lavaggio sporche possono danneggiare le superfici

Accertarsi che la spazzola di lavaggio non sia sporca e non vi siano altre particelle prima di utilizzarla.

Nota

Quando si utilizzano le spazzole di lavaggio, l'apparecchio funziona a bassa pressione. È quindi possibile aggiungere detersivi.

1. Inserire la spazzola di lavaggio sulla pistola AP e fissarla con una rotazione di 90°.

Utilizzo con detersivi

⚠ PERICOLO

Mancata osservanza della scheda tecnica di sicurezza

L'utilizzo non corretto di detersivi può causare gravi danni alla salute

Osservare la scheda tecnica di sicurezza del produttore del detersivo, in particolare le indicazioni riguardo all'equipaggiamento di protezione individuale.

Nota

Per il funzionamento con detersivi è necessaria una bottiglia per detersivo Plug 'n' Clean. I detersivi KÄRCHER possono essere acquistati già pronti all'uso nella bottiglia di detersivo Plug 'n' Clean.

1. Rimuovere il coperchio dalla bottiglia del detersivo Plug 'n' Clean.
2. Premere la bottiglia del detersivo con l'apertura verso il basso nell'attacco per detersivo Plug 'n' Clean.

Figura S

3. Ruotare la lancia 3-in-1 multi-jet su ugello di pulizia "MIX" fino a quando sull'indicatore di pressione della pistola AP non si accende il LCD "MIX". Durante il funzionamento, al getto d'acqua viene aggiunta la soluzione detersivo.
4. Regolare la concentrazione di detersivo desiderata con i tasti "+/-" della pistola ad alta pressione.
5. È possibile usare facoltativamente l'ugello per schiumatura.
 - a Versare la soluzione detersivo nel serbatoio del detersivo. Osservare il dosaggio indicato sul contenitore del detersivo.
 - b Collegare l'ugello per schiumatura al serbatoio del detersivo.
 - c Inserire l'ugello per schiumatura sulla pistola AP e fissarlo con una rotazione di 90°.

Figura T

Metodo di pulizia consigliato

1. Spruzzare misuratamente il detersivo sulla superficie asciutta e lasciare agire (non far asciugare).
2. Sciacquare lo sporco sciolto con il getto ad alta pressione.

Dopo il funzionamento con il detersivo

1. Estrarre la flacone detersivo Plug 'n' Clean dall'alloggiamento e chiudere con il tappo.
2. Per la conservazione, posizionare il flacone detersivo con il coperchio rivolto verso l'alto.
3. Per il risciacquo, utilizzare l'apparecchio per ca. 30 secondi al livello di detersivo 1.

Interruzione del funzionamento

1. Rilasciare la leva della pistola AP.
Quando si rilascia la leva, l'apparecchio si spegne. Il sistema rimane comunque in pressione.
2. Bloccare la leva della pistola AP.

Figura U

3. Mettere la pistola AP con la lancia in posizione di parcheggio.
4. Durante pause di lavoro superiori a 5 min spegnere l'apparecchio "0/OFF".

Termine del funzionamento

⚠ PRUDENZA

Pressione nel sistema

Rischio di lesioni causate dalla fuoriuscita non controllata di acqua ad alta pressione

Scollegare il tubo flessibile per alta pressione dalla pistola AP o dall'apparecchio solo quando la pressione è scaricata dal sistema.

1. Rilasciare la leva della pistola AP.
2. Chiudere il rubinetto dell'acqua.
3. Premere la leva della pistola AP per 30 secondi.
La pressione ancora presente nel sistema viene scaricata.
4. Rilasciare la leva della pistola AP.
5. Bloccare la leva della pistola AP.
6. Scollegare l'apparecchio dall'alimentazione idrica.
7. Spegner l'apparecchio "0/OFF".
8. Togliere la spina di rete dalla presa.

Trasporto

⚠ PRUDENZA

Mancata osservanza del peso

Pericolo di lesioni e di danneggiamento

Nel trasporto osservare il peso dell'apparecchio.

Spostamenti a mano

1. Sollevare l'apparecchio dalle maniglie di trasporto e trasportarlo.

Tirare l'apparecchio

1. Estrarre la maniglia per trasporto fino a quando non si aggancia in modo udibile.
2. Tirare l'apparecchio dalla maniglia per trasporto.

Trasporto dell'apparecchio in veicoli

1. Prima del trasporto in posizione verticale, estrarre la bottiglia di detersivo Plug 'n' Clean dall'alloggiamento e chiudere con il tappo.
2. Fissare l'apparecchio per impedirne lo scivolamento e il ribaltamento.

Stoccaggio

⚠ PRUDENZA

Mancata osservanza del peso

Pericolo di lesioni e di danneggiamento

Nello stoccaggio, osservare il peso dell'apparecchio.

Conservazione dell'apparecchio

1. Depositare l'apparecchio su una superficie piana.
2. Scollegare la lancia dalla pistola AP.
3. Premere il tasto di sblocco sulla pistola AP e scollegare il tubo flessibile per alta pressione dalla pistola AP.

ATTENZIONE

Danneggiamento del tubo flessibile per alta pressione

Danneggiamento del tubo flessibile per alta pressione causato da un errato senso di rotazione

Durante l'avvolgimento prestare attenzione al senso di rotazione del tamburo avvolgitubo.

4. **Per gli apparecchi con avvolgitubo:** Ruotare il tamburo avvolgitubo con la manovella in senso antiorario e avvolgere il tubo flessibile per alta pressione.
5. **Per gli apparecchi senza avvolgitubo:** Sistemare il tubo flessibile per alta pressione sull'apparecchio.
6. Sistemare la condotta di collegamento alla rete e gli accessori sull'apparecchio.

In previsione di uno stoccaggio di lunga durata, occorre osservare altre indicazioni, vedi capitolo *Cura e manutenzione*.

Antigelo

ATTENZIONE

Pericolo di gelo

Apparecchi non interamente svuotati possono essere danneggiati dal gelo.

Svuotare l'apparecchio e gli accessori completamente. Proteggere l'apparecchio dal gelo.

Occorre attenersi alle seguenti istruzioni:

- L'apparecchio è scollegato dall'alimentazione idrica.
 - La pistola AP è scollegata dal tubo flessibile per alta pressione.
1. Accendere l'apparecchio "I/ON".
 2. Attendere fino a 1 minuto fino a quando non esce più acqua dal tubo flessibile per alta pressione.
 3. Spegnerne l'apparecchio.
 4. Conservare l'apparecchio e tutti gli accessori in un ambiente protetto dal gelo.

Cura e manutenzione

⚠ PERICOLO

Pericolo di scossa elettrica

Pericolo di lesioni in caso di contatto con parti sotto tensione

Spegnerne l'apparecchio.

Staccare la spina.

L'apparecchio non richiede manutenzione, quindi non è necessario eseguire lavori di manutenzione periodici.

Pulizia del filtro nel collegamento idrico

ATTENZIONE

Filtro danneggiato nel collegamento idrico

Danni all'apparecchio causati da impurità nell'acqua

Verificare la presenza di danni al filtro prima di impiegare nel collegamento idrico.

Se necessario, pulire il filtro del collegamento idrico.

1. Rimuovere il giunto dal collegamento idrico.
2. Estrarre il filtro con una pinza piatta.
3. Pulire il filtro sotto acqua corrente.

Figura V

4. Inserire il filtro nel collegamento idrico.

Sostituzione delle batterie della pistola ad alta pressione

Sono necessarie due batterie AAA.

Le batterie sono scariche se sul display della pistola ad alta pressione non è visibile nulla o se è visibile un sim-

bolo di batteria lampeggiante.

Figura W

1. Premere il coperchio scorrevole.

Figura X

2. Aprire il vano batterie.
3. Estrarre le batterie.
4. Inserire le nuove batterie, prestando attenzione al corretto allineamento dei poli.
5. Chiudere il vano batterie.
6. Smaltire le batterie esauste secondo le disposizioni vigenti.

Guida alla risoluzione dei guasti

I guasti hanno spesso cause semplici che possono essere risolte con l'ausilio della panoramica seguente. In caso di dubbi o di guasti qui non menzionati si consiglia di rivolgersi al servizio assistenza autorizzato.

⚠ PERICOLO

Pericolo di scossa elettrica

Pericolo di lesioni in caso di contatto con parti sotto tensione

Spegnerne l'apparecchio.

Staccare la spina.

L'apparecchio non funziona

1. Premere la leva della pistola AP.
L'apparecchio si accende.
2. Controllare se la tensione dichiarata sulla targhetta coincide con la tensione della sorgente di corrente.
3. Verificare la presenza di eventuali danni sul cavo di collegamento alla rete.
4. Se il motore è sovraccarico ed è scattato l'interruttore salvamotore:
 - a Spegnerne l'apparecchio "0/OFF".
 - b Lasciare raffreddare l'apparecchio per 1 ora.
 - c Accendere l'apparecchio "I/ON" e rimetterlo in funzione.

Se il malfunzionamento si ripete, rivolgersi al servizio di assistenza clienti per un controllo.

L'apparecchio non si accende, il motore emette un ronzio

Calo della tensione a causa di una bassa corrente nella rete o in caso di utilizzo di una prolunga

1. All'attivazione premere prima la leva della pistola AP, quindi accendere l'apparecchio su "I/ON".

L'apparecchio non raggiunge pressione

L'alimentazione di acqua è insufficiente

1. Aprire completamente il rubinetto dell'acqua.
2. Verificare che l'alimentazione dell'acqua abbia una portata sufficiente.

Il filtro nel collegamento idrico è sporco.

1. Estrarre il filtro nel collegamento idrico con una pinza piatta.

2. Pulire il filtro sotto acqua corrente.

È presente dell'aria nell'apparecchio.

1. Far sfiatare l'apparecchio:
 - a Far funzionare l'apparecchio per un massimo di 2 minuti senza collegare la lancia.
 - b Premere la pistola AP e attendere fino a che l'acqua non fuoriesca dalla pistola AP senza bolle.
 - c Collegare la lancia.
 - d Durante l'aspirazione rispettare l'altezza massima di aspirazione (vedi capitolo *Dati tecnici*).

Forti variazioni di pressione

1. Pulire l'ugello per alta pressione:
 - a Eliminare con un ago lo sporco nei fori degli ugelli.
 - b Risciacquare l'ugello per alta pressione dirigendo l'acqua dalla parte anteriore.
2. Controllare la portata dell'acqua.

L'apparecchio perde

1. Alcune cause tecniche fanno sì che ci sia una lieve permeabilità dell'apparecchio. In caso di permeabilità elevata rivolgersi al servizio clienti autorizzato.

Il detergente non viene aspirato

1. Ruotare la lancia 3-in-1 multi-jet su ugello di pulizia "MIX".
2. Accertarsi che la bottiglia di detergente Plug 'n' Clean sia posizionata con l'apertura rivolta in basso nel collegamento per il detergente.

Nessuna indicazione di pressione sulla pistola ad alta pressione

Figura Y

1. Effettuare nuovamente l'accoppiamento all'idropulitrice, vedi capitolo *Prima messa in funzione*.

La funzione BOOST non viene visualizzata sul display e non può essere avviata tramite l'app KÄRC-HER Home & Garden

L'apparecchio è surriscaldato.

1. Controllare la temperatura di mandata dell'acqua (per la temperatura massima di mandata dell'acqua vedere il capitolo *Dati tecnici*).
2. Ridurre la temperatura di mandata dell'acqua per raffreddare maggiormente il motore.

Messaggi di errore

Figura Z

1. Spegnerne l'apparecchio "0/OFF".
2. Togliere la spina di rete dalla presa.
3. Dopo 20 secondi, reinserire la spina nella presa.
4. Accendere l'apparecchio "I/ON".
Se il malfunzionamento si ripete, rivolgersi al servizio di assistenza clienti per un controllo.

Funzionamento di emergenza

In caso di errore nella regolazione della pressione sulla pistola ad alta pressione, l'idropulitrice funziona al livello massimo.

1. Disattivazione del funzionamento di emergenza:
 - a Spegnerne l'apparecchio "0/OFF".
 - b Togliere la spina di rete dalla presa.
 - c Dopo 20 secondi, reinserire la spina nella presa.
 - d Accendere l'apparecchio "I/ON".
Se il malfunzionamento si ripete, rivolgersi al servizio di assistenza clienti per un controllo.

La pistola ad alta pressione non funziona correttamente

Figura AA

Si è verificato un errore interno nell'elettronica della pistola ad alta pressione.

1. Premere il coperchio scorrevole.

Figura X

2. Aprire il vano batterie.
3. Estrarre le batterie.
4. Inserire le batterie, prestando attenzione al corretto allineamento dei poli.
5. Chiudere il vano batterie.
Se il malfunzionamento si ripete, rivolgersi al servizio di assistenza clienti per un controllo della pistola ad alta pressione.

Garanzia

Le condizioni di garanzia valgono nel rispettivo paese di pubblicazione da parte della nostra società di vendita competente. Entro il termine di garanzia eliminiamo gratuitamente eventuali guasti all'apparecchio, se causati da difetto di materiale o di produzione. Nei casi previsti dalla garanzia si prega di rivolgersi al proprio rivenditore, oppure al più vicino centro di assistenza autorizzato, esibendo lo scontrino di acquisto. (Indirizzo vedi retro)

Dati tecnici

	K 5	Premium Smart Control	Smart Control
Collegamento elettrico			
Tensione	V	230	230
Fase	~	1	1
Frequenza	Hz	50	50
Potenza assorbita dalla rete	kW	2,1	2,1
Grado di protezione		IPX5	IPX5
Classe di protezione		I	I
Protezione di rete (lento)	A	10	10
Collegamento idrico			
Pressione in entrata (max.)	MPa	1,2	1,2
Temperatura in entrata (max.)	°C	40	40
Portata (min.)	l/min	10	10
Altezza di aspirazione (max.)	m	0,5	0,5
Dati sulle prestazioni dell'apparecchio			
Pressione d'esercizio	MPa	12,5	12,5
Pressione max. consentita	MPa	14,5	14,5
Portata, acqua	l/min	7,5	7,5
Portata massima	l/min	8,3	8,3
Portata, detergente	l/min	0,3	0,3
Forza repulsiva della pistola AP	N	17	17
Dimensioni e pesi			
Tipico peso d'esercizio	kg	15,8	15,7
Lunghezza	mm	414	402
Larghezza	mm	306	306
Altezza	mm	588	588
Modulo radio SRD			
Frequenza	MHz	868,7-869,2	868,7-869,2
Potenza di trasmissione ERP	mW	0,53	0,53
Modulo radio Bluetooth			
Frequenza	GHz	2,45	2,45
Potenza di trasmissione ERP	mW	6,3	6,3
Valori rilevati secondo EN 60335-2-79			
Valore di vibrazione mano-braccio	m/s ²	1,2	1,2
Incertezza K	m/s ²	0,6	0,6
Livello di pressione acustica L _{pA}	dB(A)	77	77
Incertezza K _{pA}	dB(A)	3	3
Livello di potenza acustica L _{WA} + incertezza K _{WA}	dB(A)	93	93

Con riserva di modifiche tecniche.

Dichiarazione di conformità UE

Con la presente dichiariamo che la macchina di seguito definita, in conseguenza della sua progettazione e costruzione nonché nello stato in cui è stata immessa sul mercato, è conforme ai requisiti essenziali di sicurezza e salute pertinenti delle direttive UE. In caso di modifiche apportate alla macchina senza il nostro consenso, la presente dichiarazione perde ogni validità.

Prodotto: Idropulitrice

Tipo: 1.324-xxx

Direttive UE pertinenti

2000/14/CE

2014/53/UE

2006/42/CE (+2009/127/EG)

2011/65/UE

Norme armonizzate applicate

EN 50581

EN 60335-1

EN 60335-2-79

EN 62233: 2008

EN 300 220-2 V3.1.1

EN 300 328 V2.1.1

Procedura di valutazione della conformità applicata

2000/14/CE: Allegato V

Livello di potenza acustica dB(A)

Misurato: 90

Garantito: 93

I firmatari agiscono per incarico e con delega della direzione.

H. Jenner
Chairman of the Board of Management

S. Reiser
Director Regulatory Affairs & Certification

Responsabile della documentazione:

S. Reiser

Alfred Kärcher SE & Co. KG

Alfred-Kärcher-Str. 28 - 40

71364 Winnenden (Germany)

Tel.: +49 7195 14-0

Fax: +49 7195 14-2212

Winnenden, 01/08/2020

Inhoud

Algemene instructies	35
KÄRCHER Home & Garden App.....	35
Milieubescherming	35
Reglementair gebruik	36
Toebehoren en reserveonderdelen	36
Leveringsomvang	36
Beschrijving apparaat.....	36
Veiligheidsinrichtingen.....	36
Symbolen op het apparaat	37
Montage	37
Eerste inbedrijfstelling	37
Inbedrijfstelling	37
Werking	38
Vervoer	39
Opslag	40
Onderhoud	40
Hulp bij storingen.....	40
Garantie.....	41
Technische gegevens	41
EU-conformiteitsverklaring	42

Algemene instructies



Voordat u het apparaat voor het eerst gebruikt, dient u deze originele gebruiksaanwijzing en de meegeleverde veiligheidsinstructies door te lezen en deze in acht te nemen.

Bewaar beide documenten voor later gebruik of volgen-de eigenaars.

KÄRCHER Home & Garden App

Het apparaat kan direct worden bediend via het hogedrukpistool of kan worden bediend via een mobiel apparaat dat met Bluetooth® wireless technology is uitgerust. Hiervoor is de KÄRCHER Home & Garden-app vereist.

De app bevat ook:

- Informatie over montage en inbedrijfstelling
- Informatie over de toepassingsgebieden
- Tips & tricks
- Veelgestelde vragen met gedetailleerde probleemoplossing
- Verbinding met het KÄRCHER Service Center

De app kan hier worden gedownload:

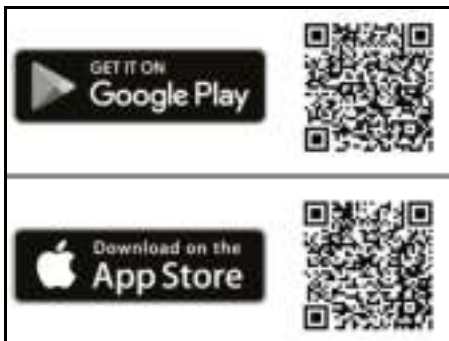

Handelsmerken

- Het Bluetooth®-woordmerk en de Bluetooth-logo's zijn geregistreerde handelsmerken van Bluetooth SIG, Inc en ieder gebruik van zulke merken door Alfred Kärcher SE & Co. KG gebeurt onder licentie.
- Google Play™ en Android™ zijn handelsmerken of geregistreerde handelsmerken van Google Inc.
- Apple® en App Store® zijn handelsmerken of geregistreerde handelsmerken van Apple Inc.

Milieubescherming



Het verpakkingsmateriaal is recyclebaar. Verpakkingen op een milieuvriendelijke manier afvoeren.



Elektrische en elektronische apparaten bevatten waardevolle recyclebare materialen en vaak bestanddelen zoals batterijen, accu's of olie, die bij onjuiste omgang of verkeerd afvalverwijdering een mogelijk gevaar voor de gezondheid en het milieu kunnen vormen. Voor een correcte werking van het apparaat zijn deze bestanddelen echter noodzakelijk. Apparaten met dit symbool mogen niet met het huisvuil worden weggegooid.

 Reinigingswerkzaamheden waarbij oliehoudend afvalwater ontstaat, zoals motorreiniging en bodemwas, mogen alleen op wasplaatsen met een olieafscheider worden uitgevoerd.

 Werkzaamheden met reinigingsmiddelen mogen alleen worden uitgevoerd op vloeistofdichte werkopervlakken met een aansluiting op de vuilwateraf-

voer. Reinigingsmiddelen niet in wateren of de bodem laten afvloeien.

 In enkele landen is het niet toegestaan om water uit openbare wateren te halen.

Instructies voor stoffen (REACH)

Actuele informatie over stoffen vindt u onder: www.kae-rcher.nl/REACH

Reglementair gebruik

Gebruik de hogedrukreiniger uitsluitend voor de privé-huishouding.

De hogedrukreiniger is bestemd voor het reinigen van bijvoorbeeld machines, voertuigen, bouwwerken, gereedschap, gevels, terrassen, tuintoestellen met hogedrukwaterstralen.

Toebehoren en reserveonderdelen

Gebruik alleen origineel toebehoren en originele reserveonderdelen. Deze garanderen een veilige en storingsvrije werking van het apparaat.

Informatie over toebehoren en reserveonderdelen vindt u onder www.kaercher.com.

Leveringsomvang

De leveringsomvang van het apparaat is op de verpakking afgebeeld. Controleer de inhoud bij het uitpakken op volledigheid. Bij ontbrekend toebehoren of bij transportschade neemt u contact op met uw distributeur.

Beschrijving apparaat

In deze gebruiksaanwijzing wordt de maximale uitrusting beschreven. Afhankelijk van het model zijn er verschillen in de leveringsomvang (zie verpakking).

Afbeeldingen, zie pagina met grafieken

Afbeelding A

Afbeelding B

- 1 Standvoet met handgreep
- 2 Wateraansluiting
- 3 Transportwiel
- 4 Kap
- 5 Slanggeleiding
- 6 Apparaatschakelaar "0/OFF" / "I/ON"
- 7 Opbergvak voor straalbuizen
- 8 Hogedrukslang
- 9 * Plug 'n' Clean-flesje met reinigingsmiddel
- 10 Opberg-/parkeerpositie voor hogedrukpistool
- 11 3-in-1 Multi Jet-straalbuis met 3 straalsoorten (zie ook hoofdstuk *Smart Control System*)
- 12 Smart Control hogedrukpistool
- 13 LCD-display (zie ook hoofdstuk *LCD-display*)
- 14 Vergrendeling batterijvak
- 15 Batterijvak
- 16 "+/-" toetsen voor drukregeling
- 17 Vergrendeling hogedrukpistool
- 18 Toets om de hogedrukslang van het hogedrukpistool te scheiden
- 19 Hendel hogedrukpistool
- 20 Transportgreep, uittrekbaar
- 21 Handgreep
- 22 Slanghouder
- 23 Hogedrukslangtrommel
- 24 Handkruk voor slangtrommel

- 25 Typeplaatje
- 26 Opbergvak voor toebehoren
- 27 Haak voor netbevestiging
- 28 Net voor opbergvak voor toebehoren
- 29 Stroomleiding met netstekker
- 30 Meegeleverde schroeven en pluggen
- 31 Koppeling voor de wateraansluiting
- 32 **Tuinslang (vezelversterkt, diameter minimaal 1/2 inch (13 mm), lengte minimaal 7,5 m, met gangbare snelkoppeling)
- 33 **KÄRCHER zuigslang voor watertoevoer uit open reservoirs (bestelnr. 2.643-100.0)
- 34 *Schuimsproeier met reinigingsmiddelreservoir. Het reinigingsmiddel wordt uit het reservoir gezogen en er ontstaat een krachtig schuimend reinigingsmiddel.
- 35 *Draaiende wasborstel (bijv. voor autoreiniging)

* optioneel, ** tevens vereist

LCD-display

Afbeelding C

- 1 Toepassingsgebied (1-SOFT / 2-MEDIUM / 3-HARD met elk 2 drukniveaus)
- 2 Weergave BOOST-functie
- 3 Aanbeveling straalsoort (vlakstraal / reinigingsmiddel / vuilfrees)
- 4 Indicatie Bluetooth®-verbinding
- 5 Status signaalsterkte (4 niveaus)
- 6 Status batterij (leeg, bijna leeg, gemiddeld, vol)
- 7 Niveau reinigingsmiddel (1 / 2 / 3)

Meegeleverde schroeven en pluggen

Afbeelding D

- 1 Plug standvoet (2 stuks)
- 2 Schroef M 4x20 (2 stuks)
- 3 Schroef M 4x22 (2 stuks)
- 4 Schroef M 4x16 (8 stuks)

Veiligheidsinrichtingen

⚠ VOORZICHTIG

Ontbrekende of gewijzigde veiligheidsinrichtingen

Veiligheidsinrichtingen zijn er voor uw veiligheid. Verander of omzeil veiligheidsinrichtingen nooit.

Apparaatschakelaar

De apparaatschakelaar verhindert dat het apparaat per ongeluk in werking wordt gesteld.

Vergrendeling hogedrukpistool

De vergrendeling blokkeert de hendel van het hogedrukpistool en voorkomt dat het apparaat onbedoeld wordt gestart.

Automatische stopfunctie

Als de hendel op het hogedrukpistool wordt losgelaten, schakelt de drukschakelaar de pomp uit en stopt de hogedrukstraal. Als de hendel wordt indrukt, wordt de pomp weer ingeschakeld.

Schakelaar voor motorbescherming

Bij een te hoge stroomopname wordt het apparaat uitgeschakeld door de schakelaar voor motorbescherming.

Symbolen op het apparaat



De hogedrukstraal niet op personen, dieren, actieve elektrische uitrusting of het apparaat zelf richten.

Het apparaat tegen vorst beschermen.



Het apparaat mag niet direct op het openbare drinkwaternet worden aangesloten.

Montage

Afbeeldingen, zie pagina met grafieken.

De meegeleverde schroeven en de bijbehorende schroevendraaier klaarleggen.

Vóór de inbedrijfstelling de los meegeleverde onderdelen op het apparaat monteren.

Wielen monteren

1. De wielen plaatsen.

Instructie

Op de positionering van het gat letten.

Afbeelding E

2. De wielen elk met 1 schroef bevestigen.

Standvoet monteren

1. De standvoet plaatsen.

Afbeelding F

2. De 2 pluggen tot aan de aanslag in de gaten steken.
3. De standvoet met 2 schroeven bevestigen.

Opbergvak voor straalbuizen monteren

1. Het opbergvak voor de straalbuizen ophangen.
2. Het opbergvak met 2 schroeven bevestigen.

Afbeelding G

3. De kap met 4 schroeven bevestigen.

Afbeelding H

Transportgreep monteren

1. De transportgreep aanbrengen.
2. De transportgreep met 2 schroeven bevestigen.

Toebehorennet monteren

1. Het toebehorennet in de haken hangen.

Afbeelding J

Hogedrukslang door de slanggeleiding steken

1. De hogedrukslang van achteren door de slanggeleiding steken.

Afbeelding K

Koppeling voor de wateraansluiting monteren

1. De koppeling voor de wateraansluiting op de wateraansluiting van het apparaat schroeven.

Afbeelding L

Eerste inbedrijfstelling

Instructie

Als u het apparaat niet op een mobiel apparaat gebruikt via een Bluetooth®-verbinding, dan hoeft u alleen de stappen uit te voeren in de paragraaf "Hogedrukpistool koppelen".

App downloaden en apparaat registreren

1. De KÄRCHER Home & Garden-app downloaden (zie hoofdstuk *KÄRCHER Home & Garden App*).
2. De KÄRCHER Home & Garden App starten.
3. Op de KÄRCHER Home & Garden-app inloggen. Hiervoor indien nodig een account aanmaken.
4. De bijgevoegde QR-code scannen.

De hogedrukreiniger is geregistreerd.

Instructie

Als u de bijgevoegde QR-code niet bij de hand hebt, dan kunt u het apparaat ook registreren met het onderdeelnummer en serienummer. Beide nummers staan op het typeplaatje vermeld.

5. De instructies van de KÄRCHER Home & Garden-app volgen.

Instructie

Zorg ervoor dat u Bluetooth op uw mobiele apparaat activeert voordat u het hogedrukpistool aansluit.

Hogedrukpistool koppelen

Instructie

Een gedetailleerde beschrijving van de koppeling vindt u op <https://www.kaercher.com/FCR>.

6. De netstekker van de hogedrukreiniger in een stopcontact steken.
Het apparaat schakelt gedurende 60 s naar de koppelingsmodus. Gedurende deze tijd is het mogelijk om het hogedrukpistool te koppelen.
7. Minstens 3 s lang de "+" en de "-" toets op het hogedrukpistool gelijktijdig indrukken.
Als de koppeling succesvol is, worden zowel de drukniveaus als het radio- en het Bluetooth®-symbool op het display weergegeven.

Afbeelding M

De Bluetooth®-verbinding tussen het mobiele apparaat en de hogedrukreiniger wordt automatisch tot stand gebracht.

Instructie

Indien nodig kunt u de Bluetooth®-verbinding ook later in stand brengen door de "-" toets 10 s lang in te drukken.

8. Als de koppelingspoging is mislukt:
 - a de netstekker van de hogedrukreiniger uit het stopcontact trekken.
 - b 20 s wachten.
 - c Het hogedrukpistool opnieuw koppelen.

Inbedrijfstelling

1. Het apparaat op een vlakke ondergrond zetten.
2. Bij apparaten met slangtrommel: De hogedrukslang compleet van de slangtrommel afwikkelen.
3. Bij apparaten zonder slangtrommel: De hogedrukslang volledig afwikkelen en eventuele lussen en verdraaiingen losmaken.
4. De hogedrukslang volledig door de slanggeleiding naar voren trekken.
5. De hogedrukslang in het hogedrukpistool steken tot deze hoorbaar vastklikt.

Instructie

Op de juiste positionering van de nippel letten.

Afbeelding N

6. Controleren of de verbinding goed vastzit door aan de hogedrukslang te trekken.
7. De netstekker in een stopcontact steken.

Watertoevoer

Aansluitwaarden, zie typeplaatje of hoofdstuk *Technische gegevens*.

Voorschriften van het waterbedrijf in acht nemen.

LET OP

Schade door verontreinigd water

Verontreinigingen in het water kunnen beschadigingen aan de pomp en het toebehoren veroorzaken.

Ter bescherming adviseert KÄRCHER het KÄRCHER-waterfilter (bijzondere toebehoren, bestelnummer 4.730-059) te gebruiken.

Aansluiting op de waterleiding

LET OP

Slangkoppeling met aquastop op de wateraansluiting van het apparaat

Beschadiging van de pomp

Gebruik nooit een slangkoppeling met aquastop op de wateraansluiting van het apparaat.

U kunt een aquastop-koppeling op de waterkraan gebruiken.

1. De tuinslang op de koppeling voor de wateraansluiting plaatsen.
2. De tuinslang op de waterleiding aansluiten.
3. De waterkraan volledig opendraaien.

Abbeelding O

Water uit open reservoirs aanzuigen

Deze hogedrukreiniger is in combinatie met de KÄRCHER-zuigslang met terugslagklep (bijzondere toebehoren, bestelnr. 2.643-100) geschikt voor het aanzuigen van oppervlaktewater, bijvoorbeeld uit regentonnen of vijvers (maximale aanzuighoogte, zie hoofdstuk *Technische gegevens*).

Bij de zuigwerking is de koppeling voor de wateraansluiting niet nodig.

1. De zuigslang met water vullen.
2. De zuigslang op de wateraansluiting van het apparaat schroeven en in een waterbron (bijvoorbeeld een regenton) hangen.

Apparaat ontluchten

1. Het apparaat inschakelen "I/ON".
2. De hendel van het hogedrukpistool ontgrendelen.
3. De hendel van het hogedrukpistool indrukken. Het apparaat wordt ingeschakeld.
4. Het apparaat maximaal 2 minuten laten draaien tot het water zonder bellen uit het hogedrukpistool komt.
5. De hendel van het hogedrukpistool loslaten.
6. De hendel van het hogedrukpistool vergrendelen.

Werking

LET OP

Droogloop van de pomp

Beschadiging van het apparaat







Als het apparaat binnen 2 minuten geen druk opbouwt, schakelt u het apparaat uit en gaat u te werk volgens de instructies in het hoofdstuk *Hulp bij storingen*.



Smart Control System

Met de "+/-" toetsen op het hogedrukpistool kunnen de niveaus voor de druk en de reinigingsmiddeldosering worden geselecteerd. De straalsoort kan worden gewijzigd door aan de 3-in-1 Multi Jet-straalbuis te draaien.

Instructie

De gevoeligheid van de materialen kan sterk variëren afhankelijk van leeftijd en conditie. De aanbevelingen zijn daarom niet bindend.

Plattestraalmondstuk		
Drukniveau	Indicatie	Aanbevolen voor bijv.
		Betegelde terrassen, asfalt, metalen oppervlakken, tuingereedschap (kruiwagen, spade, enz.)
		Auto/motor, bakstenen oppervlakken, gestucte muren, kunststof meubels
		Houten oppervlakken, fietsen, zandstenen oppervlakken, rotan meubels

Vuulfrees		
Drukniveau	Indicatie	Aanbevolen voor bijv.
		Voor bijzonder hardnekkig vuil op betegelde terrassen, asfalt, metalen oppervlakken, tuingereedschap (kruiwagen, spade, enz.)

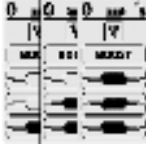
Reinigingsmiddelsproeier		
Drukniveau	Indicatie	Aanbevolen voor bijv.
		Werking met reinigingsmiddel. Reinigingsmiddelconcentratie naar behoefte doseren

Werking met hoge druk

LET OP

Beschadiging van gelakte of gevoelige oppervlakken

Oppervlakken raken beschadigd bij een te kleine straalafstand of door de keuze van een ongeschikte straalbuis.

Houd bij de reiniging van gelakte oppervlakken een straalafstand van minstens 30 cm aan.

Reinig autobanden, lak of gevoelige oppervlakken zoals hout niet met de vuulfrees.

1. De 3-in-1 Multi Jet-straalbus erin steken en vastzetten door 90° te draaien. Hierbij op de positionering letten!

Afbeelding P

LET OP

De straalsoort wordt gewijzigd wanneer de hendel van het hogedrukpistool wordt ingedrukt

Schade aan de straalbus

Laat de hendel van het hogedrukpistool los voordat u de straalsoort wijzigt.

2. De straalsoort selecteren. Hiervoor aan de 3-in-1 Multi Jet-straalbus draaien tot de benodigde indicatie van de straalsoort bovenaan zichtbaar is.

Afbeelding Q

3. Het apparaat inschakelen ("I/ON").
4. De hendel van het hogedrukpistool ontgrendelen.
5. De hendel van het hogedrukpistool indrukken. Het apparaat wordt ingeschakeld.

De BOOST-functie activeren

Om hardnekkig vuil te verwijderen, kan de BOOST-functie gedurende 30 seconden worden geactiveerd, ongeacht het ingestelde drukniveau. Daarbij wordt de waterdruk verhoogd.

1. De toets "+" op het hogedrukpistool ingedrukt houden totdat "BOOST" op het LCD-display wordt weergegeven.

Afbeelding R

Nadat de BOOST-functie is afgelopen, werkt het apparaat op basis van het eerder ingestelde drukniveau.

Zodra het display stopt met knipperen, is de BOOST-functie weer beschikbaar.

Werking met wasborstel

LET OP

Lakschade

Beschadiging van oppervlakken door verontreinigde wasborstel

Zorg ervoor dat op de wasborstel geen vuil- of andere deeltjes zitten, voordat u de borstel gebruikt.

Instructie

Bij gebruik van wasborstels werkt het apparaat met lage druk. Daarom kunnen er reinigingsmiddelen worden bijgevoerd.

1. De wasborstel in het hogedrukpistool steken en vastzetten door 90° te draaien.

Werking met reinigingsmiddel

⚠ GEVAAR

Niet in acht nemen van het veiligheidsgegevensblad

Ernstige gezondheidsschade door ondeskundig gebruik van het reinigingsmiddel

Neem het veiligheidsgegevensblad van de fabrikant van het reinigingsmiddel in acht, met name de instructies over de persoonlijke veiligheidsuitrusting.

Instructie

Voor de werking met reinigingsmiddelen is een Plug 'n' Clean-flesje met reinigingsmiddel nodig. KÄRCHER-reinigingsmiddelen kunnen gebruiksklaar in een Plug 'n' Clean-flesje met reinigingsmiddel worden gekocht.

1. Het deksel van het Plug 'n' Clean-flesje met reinigingsmiddel verwijderen.
2. Het flesje met reinigingsmiddel met de opening naar beneden in de aansluiting voor het Plug 'n' Clean-reinigingsmiddel duwen.

Afbeelding S

3. De 3-in-1 Multi Jet-straalbus naar reinigingsmiddel-sproeier "MIX" draaien tot op de drukindicatie van

het hogedrukpistool het LCD "MIX" brandt.

Tijdens de werking wordt de reinigingsmiddeloplossing aan de waterstraal toegevoegd.

4. Met de toets '+/-' op het hogedrukpistool de gewenste reinigingsmiddelconcentratie instellen.
5. Optioneel de schuimsproeier gebruiken.
 - a De reinigingsmiddeloplossing in het reinigingsmiddelreservoir vullen. Hierbij de doseerinstructies op de verpakking van het reinigingsmiddel in acht nemen.
 - b De schuimsproeier met het reinigingsmiddelreservoir verbinden.
 - c De schuimsproeier in het hogedrukpistool steken en vastzetten door 90° te draaien.

Afbeelding T

Aanbevolen reinigingsmethode

1. Het reinigingsmiddel spaarzaam op het droge oppervlak sproeien en laten inwerken (niet laten opdrogen).
2. Het losgeweekte vuil met de hogedrukstraal wegsproelen.

Na gebruik met reinigingsmiddel

1. Het Plug 'n' Clean-flesje met reinigingsmiddel uit de houder trekken en met het deksel afsluiten.
2. Het flesje met reinigingsmiddel in de houder met het deksel naar boven gericht bewaren.
3. Het apparaat voor het schoonspelen ongeveer 30 seconden in reinigingsmiddelniveau 1 laten draaien.

Werking onderbreken

1. De hendel van het hogedrukpistool loslaten. Als de hendel wordt losgelaten, wordt het apparaat uitgeschakeld. De hoge druk in het systeem blijft behouden.
 2. De hendel van het hogedrukpistool vergrendelen.
- #### Afbeelding U
3. Het hogedrukpistool met de straalbus in de parkeerpositie zetten.
 4. Bij werkonderbrekingen van meer dan 5 minuten het apparaat uitschakelen "0/OFF".

Werking beëindigen

⚠ VOORZICHTIG

Druk in het systeem

Letsel door water dat ongecontroleerd onder hoge druk uittreedt

Koppel de hogedrukslang alleen los van het hogedrukpistool of het apparaat als het systeem drukloos is.

1. De hendel van het hogedrukpistool loslaten.
2. De waterkraan sluiten.
3. De hendel van het hogedrukpistool 30 seconden lang indrukken. De resterende druk in het systeem wordt vermindert.
4. De hendel van het hogedrukpistool loslaten.
5. De hendel van het hogedrukpistool vergrendelen.
6. Het apparaat loskoppelen van de watertoevoer.
7. Het apparaat uitschakelen "0/OFF".
8. De netstekker uit het stopcontact trekken.

Vervoer

⚠ VOORZICHTIG

Niet in acht nemen van het gewicht

Gevaar voor letsel en beschadiging

Houd bij het vervoer rekening met het gewicht van het apparaat.

Apparaat dragen

1. Het apparaat bij de handgrepen optillen en dragen.

Apparaat trekken

1. De transportgreep uittrekken tot deze hoorbaar vastklikt.
2. Het apparaat aan de transportgreep trekken.

Apparaat in voertuig vervoeren

1. Voordat het apparaat liggend wordt vervoerd, het Plug 'n' Clean-flesje met reinigingsmiddel uit de houder trekken en met het deksel afsluiten.
2. Het apparaat borgen tegen wegglijden en kantelen.

Opslag

⚠ VOORZICHTIG

Niet in acht nemen van het gewicht

Gevaar voor letsel en beschadiging

Houd bij de opslag rekening met het gewicht van het apparaat.

Apparaat opbergen

1. Het apparaat op een vlakke ondergrond neerzetten.
2. De straalbuis loskoppelen van het hogedrukpistool.
3. De ontkoppeltoets op het hogedrukpistool indrukken en de hogedrukslang van het hogedrukpistool loskoppelen.

LET OP

Beschadiging van de hogedrukslang

Beschadiging van de hogedrukslang door verkeerde draairichting

Neem bij het opwickelen de draairichting van de slangtrommel in acht.

4. Bij apparaten met slangtrommel: Met de handkruk de slangtrommel tegen de wijzers van de klok in draaien en de hogedrukslang opwickelen.
5. Bij apparaten zonder slangtrommel: De hogedrukslang op het apparaat opbergen.
6. De stroomleiding en het toebehoren aan het apparaat opbergen.

Vóór langere opslag de aanvullende instructies in acht nemen, zie hoofdstuk *Onderhoud*.

Vorstbescherming

LET OP

Vorstgevaar

Apparaten die niet volledig leeg zijn, kunnen beschadigd raken door vorst.

Maak het apparaat en het toebehoren volledig leeg.

Bescherm het apparaat tegen vorst.

Aan de volgende voorwaarden moet zijn voldaan:

- Het apparaat is losgekoppeld van de watertoevoer.
 - Het hogedrukpistool is losgekoppeld van de hogedrukslang.
1. Het apparaat inschakelen "I/ON".
 2. Maximaal 1 minuut wachten tot er geen water meer uit de hogedrukslang komt.
 3. Het apparaat uitschakelen.
 4. Het apparaat met het complete toebehoren in een vorstvrije ruimte opbergen.

Onderhoud

⚠ GEVAAR

Gevaar voor elektrische schokken

Letsel door aanraken van stroomvoerende onderdelen

Schakel het apparaat uit.

Trek de netstekker eruit.

Het apparaat is onderhoudsvrij, d.w.z. dat u geen regelmatige onderhoudswerkzaamheden hoeft uit te voeren.

Zeef in de wateraansluiting reinigen

LET OP

Beschadigde zeef in de wateraansluiting

Beschadiging van het apparaat door verontreinigd water

Voordat u de zeef in de wateraansluiting plaatst, moet deze worden gecontroleerd op beschadigingen.

Indien nodig, de zeef in de wateraansluiting reinigen.

1. De koppeling van de wateraansluiting verwijderen.
2. De zeef met een platte tang eruit trekken.
3. De zeef onder stromend water reinigen.

Afbeelding V

4. De zeef in de wateraansluiting plaatsen.

Batterijen van het hogedrukpistool vervangen

Er zijn twee AAA-batterijen of -accu's nodig.

De batterijen zijn leeg als er op het display van het hogedrukpistool niets of een knipperend batterijsymbool zichtbaar is.

Afbeelding W

1. De afsluitbinder indrukken.

Afbeelding X

2. Het batterijvak openen.
3. De accu's eruit nemen.
4. Nieuwe batterijen plaatsen en daarbij op de juiste positionering van de polen letten.
5. Het batterijvak sluiten.
6. De opgebruikte accu's conform de geldende bepalingen afvoeren.

Hulp bij storingen

Storingen hebben vaak oorzaken die eenvoudig met behulp van het volgende overzicht kunnen worden verholpen. Neem bij twijfel of storingen die hier niet worden vermeld contact op met de erkende klantenservice.

⚠ GEVAAR

Gevaar voor elektrische schokken

Letsel door aanraken van stroomvoerende onderdelen

Schakel het apparaat uit.

Trek de netstekker eruit.

Apparaat draait niet

1. De hendel van het hogedrukpistool indrukken. Het apparaat wordt ingeschakeld.
2. Controleren of de aangegeven spanning op het typeplaatje overeenkomt met de spanning van de stroombron.
3. De stroomleiding op beschadiging controleren.
4. Als de motor is overbelast en de schakelaar voor motorbescherming is geactiveerd:
 - a Het apparaat uitschakelen "0/OFF".
 - b Het apparaat 1 uur laten afkoelen.
 - c Het apparaat inschakelen "I/ON" en weer in bedrijf stellen.

Als de storing meermaals optreedt, het apparaat door de klantenservice laten controleren.

Apparaat start niet op, motor broemt

Spanningsdaling wegens zwak stroomnet of door gebruik van een verlengsnoer

1. Bij het inschakelen eerst de hendel van het hogedrukpistool indrukken, dan het apparaat inschakelen "I/ON".

Het apparaat bereikt niet de vereiste druk

De watertoevoer is te klein

De waterkraan volledig opendraaien.

2. Controleren of het volume van de watertoevoer voldoende is.

De zeef in de wateraansluiting is verontreinigd.

1. De zeef in de wateraansluiting met een platte tang eruit trekken.
2. De zeef onder stromend water reinigen.

Er zit lucht in het apparaat.

1. Ontlucht het apparaat:
 - a Het apparaat zonder aangesloten straalbuis maximaal 2 minuten inschakelen.
 - b Het hogedrukpistool indrukken en wachten tot het water zonder bellen uit het hogedrukpistool komt.
 - c De straalbuis aansluiten.
 - d Bij zuigwerking de max. aanzuighoogte in acht nemen (zie hoofdstuk *Technische gegevens*).

Sterke drukschommelingen

1. De hogedruksproeier reinigen:
 - a Verontreinigingen uit het sproeiergat met een naald verwijderen.
 - b De hogedruksproeier van voren met water spoelen.
2. De watertoevoerhoeveelheid controleren.

Apparaat ondicht

1. Geringe lekkage van het apparaat ligt aan de constructie en is normaal. Neem contact op met de verantwoordelijke klantenservice wanneer het apparaat sterke lekkage vertoont.

Reinigingsmiddel wordt niet aangezogen

1. De 3-in-1 Multi Jet-straalbuis naar de reinigingsmiddelsproeier "MIX" draaien.
2. Controleren of het Plug 'n' Clean-flesje voor reinigingsmiddel met de opening naar beneden in de aansluiting voor het reinigingsmiddel zit.

Geen drukindicatie op het hogedrukpistool

Afbeelding Y

1. De koppeling naar de hogedrukreiniger opnieuw uitvoeren, zie hoofdstuk *Eerste inbedrijfstelling*.

De BOOST-functie wordt niet op het display weergegeven en kan niet via de KÄRCHER Home & Garden-app worden gestart

Het apparaat is oververhit.

1. De watertoevoertemperatuur controleren (voor de maximale watertoevoertemperatuur, zie hoofdstuk *Technische gegevens*).
2. Verlaag de watertoevoertemperatuur om de motor meer te laten afkoelen.

Foutmeldingen

Afbeelding Z

1. Het apparaat uitschakelen "0/OFF".
2. De netstekker uit het stopcontact trekken.
3. Na 20 seconden de netstekker weer in het stopcontact steken.
4. Het apparaat inschakelen "I/ON".
Als de storing meermaals optreedt, het apparaat door de klantenservice laten controleren.

Noodbedrijf

Als de drukregeling op het hogedrukpistool defect is, werkt de hogedrukreiniger op het maximale niveau.

1. Noodbedrijf deactiveren:
 - a Het apparaat uitschakelen "0/OFF".
 - b De netstekker uit het stopcontact trekken.
 - c Na 20 seconden de netstekker weer in het stopcontact steken.
 - d Het apparaat inschakelen "I/ON".
Als de storing meermaals optreedt, het apparaat door de klantenservice laten controleren.

Het hogedrukpistool werkt niet naar behoren

Afbeelding AA

Er is een interne fout opgetreden in de elektronica van

het hogedrukpistool.

1. De afsluitbinder indrukken.

Afbeelding X

2. Het batterijvak openen.
3. De accu's eruit nemen.
4. De batterijen plaatsen en op de juiste positionering van de polen letten.
5. Het batterijvak sluiten.
Als de storing meermaals optreedt, het hogedrukpistool door de klantenservice laten controleren.

Garantie

In elk land gelden de garantievoorwaarden die door onze verantwoordelijke verkoopmaatschappij zijn uitgegeven. Mogelijke storingen aan uw apparaat verhelpen we binnen de garantieperiode gratis, voor zover een materiaal- of fabricagefout de oorzaak is. Als u gebruik wilt maken van de garantie, neemt u met uw aankoopbon contact op met uw distributeur of de dichtstbijzijnde geautoriseerde klantenservice.
(adres zie achterzijde)

Technische gegevens

	K 5	Premium Smart Control	Smart Control
Elektrische aansluiting			
Spanning	V	230	230
Fase	~	1	1
Frequentie	Hz	50	50
Aansluitvermogen	kW	2,1	2,1
Beschermingsgraad		IPX5	IPX5
Beschermingsklasse		I	I
Netbeveiliging (traag)	A	10	10
Wateraansluiting			
Toevoerdruk (max.)	MPa	1,2	1,2
Toevoertemperatuur (max.)	°C	40	40
Toevoerdrukt (min.)	l/min	10	10
Aanzuighoogte (max.)	m	0,5	0,5
Gegevens capaciteit apparaat			
Bedrijfsdruk	MPa	12,5	12,5
Max. toegestane druk	MPa	14,5	14,5
Opbrengst, water	l/min	7,5	7,5
Opbrengst maximaal	l/min	8,3	8,3
Opbrengst, reinigingsmiddel	l/min	0,3	0,3
Reactiekracht van het hogedrukpistool	N	17	17
Afmetingen en gewichten			
Typisch bedrijfsgewicht	kg	15,8	15,7
Lengte	mm	414	402
Breedte	mm	306	306
Hoogte	mm3	588	588
Draadloze module SRD			
Frequentie	MHz	868,7-869,2	868,7-868,2
Zendvermogen ERP	mW	0,53	0,53

	K 5	Premium Smart Control	Smart Control
Draadloze module Bluetooth			
Frequentie	GHz	2,45	2,45
Zendvermogen ERP	mW	6,3	6,3
Berekende waarden conform EN 60335-2-79			
Hand-arm-vibratiewaarde	m/s ²	1,2	1,2
Onzekerheid K	m/s ²	0,6	0,6
Geluidsdrumniveau L _{pA}	dB(A)	77	77
Onzekerheid K _{pA}	dB(A)	3	3
Geluidsvermogensniveau L _{WA} + onzekerheid K _{WA}	dB(A)	93	93

Technische wijzigingen voorbehouden.

EU-conformiteitsverklaring

Hiermee verklaren wij dat de hierna vermelde machine op basis van het ontwerp en type en in de door ons op de markt gebrachte uitvoering voldoet aan de relevante veiligheids- en gezondheidsvereisten van de EU-richtlijnen. Bij een niet door ons goedgekeurde wijziging van de machine verliest deze verklaring zijn geldigheid.

Product: Hogedrukreiniger

Type: 1.324-xxx

Relevante EU-richtlijnen

2000/14/EG

2014/53/EU

2006/42/EG (+2009/127/EG)

2011/65/EU

Toegepaste geharmoniseerde normen

EN 50581

EN 60335-1

EN 60335-2-79

EN 62233: 2008

EN 300 220-2 V3.1.1

EN 300 328 V2.1.1

Toegepaste conformiteitswaarderingprocedure

2000/14/EG: Bijlage V

Geluidsvermogensniveau dB(A)

Gemeten: 90

Gegarandeerd: 93

De ondergetekenden handelen in opdracht en met volmacht van de directie.

H. Jenner
Chairman of the Board of Management

S. Reiser
Director Regulatory Affairs & Certification

Gevolmachtigde voor de documentatie:

S. Reiser

Alfred Kärcher SE & Co. KG

Alfred-Kärcher-Str. 28 - 40

71364 Winnenden (Germany)

Tel.: +49 7195 14-0

Fax: +49 7195 14-2212

Winnenden, 2020/08/01

Índice de contenidos

Avisos generales	42
KÄRCHER Home & Garden App.....	42
Protección del medio ambiente	43

Uso previsto	43
Accesorios y recambios	43
Volumen de suministro.....	43
Descripción del equipo.....	43
Dispositivos de seguridad	44
Símbolos en el equipo.....	44
Montaje	44
Primera puesta en marcha.....	44
Puesta en funcionamiento.....	45
Funcionamiento.....	45
Transporte.....	47
Almacenamiento	47
Conservación y mantenimiento.....	47
Ayuda en caso de avería	48
Garantía	48
Datos técnicos.....	49
Declaración de conformidad UE	49

Avisos generales



Antes de poner en marcha por primera vez el equipo, lea este manual de instrucciones y las instrucciones de seguridad adjuntas. Actúe conforme a estos documentos. Conserve estos dos manuales para su uso posterior o para propietarios ulteriores.

KÄRCHER Home & Garden App

El equipo se puede controlar manejando directamente la pistola de alta presión o mediante un dispositivo móvil® con tecnología inalámbrica de Bluetooth. Para ello, se requiere la KÄRCHER Home & Garden App.

La aplicación también incluye:

- Información sobre el montaje y la puesta en funcionamiento
- Información sobre los campos de aplicación
- Consejos y trucos
- Preguntas frecuentes con ayuda detallada en caso de fallos
- Conexión al centro de servicio KÄRCHER

La aplicación se puede descargar aquí:

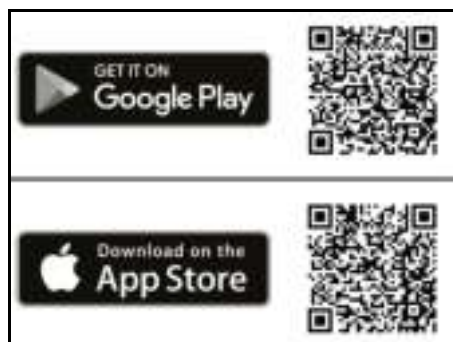

Marcas registradas

- La marca denominativa® y los logotipos de Bluetooth son marcas registradas de Bluetooth SIG, Inc. Cualquier uso de estas marcas por parte de Alfred Kärcher SE & Co. KG se realiza bajo licencia.
- Google Play™ y Android™ son marcas o marcas registradas de Google Inc.
- Apple® y App Store® son marcas o marcas registradas de Apple Inc.

Protección del medio ambiente



Los materiales de embalaje son reciclables. Elimine los embalajes de forma respetuosa con el medio ambiente.



Los equipos eléctricos y electrónicos contienen materiales reciclables y, a menudo, componentes, como baterías, acumuladores o aceite, que suponen un peligro potencial para la salud de las personas o el medio ambiente en caso de manipularse o eliminarse de forma inadecuada. Sin embargo, dichos componentes son necesarios para un servicio adecuado del equipo. Los equipos identificados con este símbolo no pueden eliminarse con la basura doméstica.



Los trabajos de limpieza que generan agua sucia con un alto contenido en aceite, p. ej., los lavados de motores o la limpieza de bajos, deben realizarse únicamente en estaciones de lavado con un separador de aceite.



Los trabajos con detergentes deben realizarse únicamente sobre superficies de trabajo a prueba de filtraciones y conectadas a la canalización de agua sucia. No permita que los detergentes penetren en masas de agua o en la tierra.



La extracción de agua de dominio público no está permitida en determinados países.

Avisos sobre sustancias contenidas (REACH)

Encontrará información actualizada sobre las sustancias contenidas en: www.kaercher.de/REACH

Uso previsto

Utilice la limpiadora de alta presión únicamente en el ámbito doméstico.

La limpiadora de alta presión está diseñada para la limpieza de máquinas, vehículos, edificios, herramientas, fachadas, terrazas, equipos para el jardín, etc. con un chorro de agua de alta presión.

Accesorios y recambios

Utilice únicamente accesorios y recambios originales, estos garantizan un servicio seguro y fiable del equipo. Encontrará información sobre los accesorios y recambios en www.kaercher.com.

Volumen de suministro

El volumen de suministro del equipo de muestra en el embalaje. Compruebe la integridad del volumen de suministro durante el desembalaje. Póngase en contacto con su distribuidor si faltan accesorios o en caso de daños de transporte.

Descripción del equipo

En este manual de instrucciones se describe el equipamiento máximo. Existen diferencias en el alcance del suministro según el modelo (véase el embalaje). Véanse las figuras en la página de gráficos

Figura A

Figura B

- 1 Base con asa de transporte
- 2 Conexión de agua con tamiz integrado
- 3 Rueda de transporte
- 4 Chapa
- 5 Guía de mangueras
- 6 Interruptor del equipo «0/OFF»/«1/ON»
- 7 Almacenaje para tubos pulverizadores
- 8 Manguera de alta presión

- 9 *Botella de detergente Plug 'n' Clean
- 10 Almacenaje/posición de estacionamiento para la pistola de alta presión
- 11 Tubo pulverizador Multi Jet 3 en 1 con 3 tipos de chorro (véase también el capítulo *Smart Control System*)
- 12 Pistola de alta presión Smart Control
- 13 Pantalla LCD (véase también el capítulo *Pantalla LCD*)
- 14 Cierre del compartimento de baterías
- 15 Compartimiento de baterías
- 16 Teclas «+/-» para regular la presión
- 17 Cierre de la pistola de alta presión
- 18 Tecla para separar la manguera de alta presión de la pistola de alta presión
- 19 Palanca de pistola de alta presión
- 20 Asa de transporte, extraíble
- 21 Asa de transporte
- 22 Portamangueras
- 23 Enrollador de mangueras de alta presión
- 24 Manivela para enrollador de mangueras
- 25 Placa de características
- 26 Compartimento para accesorios
- 27 Ganchos para la fijación de red
- 28 Red para compartimento para accesorios
- 29 Cable de conexión de red con conector de red
- 30 Tornillos y tacos suministrados
- 31 Acoplamiento de la conexión de agua
- 32 **Manguera de riego (reforzada con tela, diámetro de al menos 1/2 pulgadas (13 mm), longitud de al menos 7,5 m, con acoplamiento de acción rápida convencional)
- 33 **Manguera de aspiración KÄRCHER para alimentación de agua de recipientes abiertos (n.º de referencia 2.643-100.0)
- 34 *Boquilla de espuma con recipiente de detergente. El detergente se aspira del recipiente para generar una potente espuma de detergente.
- 35 *Cepillo de lavado giratorio (p. ej., para la limpieza de automóviles)

* opcional, ** necesaria de manera adicional

Pantalla LCD

Figura C

- 1 Campo de aplicación (1-SOFT / 2-MEDIUM / 3-HARD con 2 niveles de presión cada uno)
- 2 Visualización de la función BOOST
- 3 Recomendación de tipo de chorro (chorro plano / detergente / boquilla turbo)
- 4 Indicación Conexión®Bluetooth
- 5 Estado de la potencia de señal (4 niveles)
- 6 Estado de la batería (vacía, casi vacía, media, llena)
- 7 Nivel de detergente (1 / 2 / 3)

Tornillos y tacos suministrados

Figura D

- 1 Tacos para base (2 uds.)
- 2 Tornillo M 4x20 (2 uds.)
- 3 Tornillo M 4x22 (2 uds.)
- 4 Tornillo M 4x16 (8 uds.)

Dispositivos de seguridad

⚠ PRECAUCIÓN

Dispositivo de seguridad faltantes o modificados
Los dispositivos de seguridad velan por su seguridad. Nunca modifique ni manipule los dispositivos de seguridad.

Interruptor del equipo

El interruptor del equipo impide el funcionamiento involuntario del equipo.

Cierre de la pistola de alta presión

El cierre bloquea la palanca de la pistola de alta presión y evita el arranque involuntario del equipo.

Función de parada automática

Cuando se suelta la palanca de la pistola de alta presión, el interruptor de presión desconecta la bomba y se para el chorro de alta presión. Al presionar la palanca, vuelve a conectarse la bomba.

Guardamotor

En caso de un elevado consumo de corriente, el guardamotor desconecta el equipo.

Símbolos en el equipo



No dirija el chorro de alta presión hacia personas, animales, equipamiento eléctrico activo ni apunte con él al propio equipo. Proteja el equipo de las heladas.



El equipo no debe conectarse directamente a la red pública de agua potable.

Montaje

Véanse las figuras en la página de gráficos.

Prepare los tornillos suministrados y el tornillador adecuado.

Antes de la puesta en funcionamiento, monte en el equipo las piezas que se suministran sueltas.

Montaje de las ruedas

1. Insertar las ruedas.

Nota

Prestar atención a la alineación del agujero.

Figura E

2. Asegurar las ruedas con 1 tornillo cada una.

Montaje de la base

1. Insertar la base.

Figura F

2. Insertar los 2 tacos en los agujeros hasta el tope.
3. Asegurar la base con 2 tornillos.

Montaje del almacenaje para los tubos pulverizadores

1. Enganchar el almacenaje para los tubos pulverizadores.
2. Asegurar el almacenaje con 2 tornillos.

Figura G

3. Asegurar la chapa con 4 tornillos.

Figura H

Montaje del asa de transporte

1. Coloque el asa de transporte.

Figura I

2. Asegurar el asa de transporte con 2 tornillos.

Montaje de la red adicional

1. Enganchar la red adicional en los ganchos.

Figura J

Colocación de la manguera de alta presión a través de la guía de mangueras

1. Introducir la manguera de alta presión desde atrás a través de la guía de mangueras.

Figura K

Montaje del acoplamiento de la conexión de agua

1. Enrosque el acoplamiento de la conexión de agua en dicha conexión del equipo.

Figura L

Primera puesta en marcha

Nota

Si no desea controlar el equipo por conexión Bluetooth® mediante un dispositivo móvil, solo debe seguir los pasos del apartado «Conexión de la pistola de alta presión».

Descarga de la aplicación y registro del equipo

1. Descargue la KÄRCHER Home & Garden App (véase el capítulo KÄRCHER Home & Garden App).
2. Inicie la KÄRCHER Home & Garden App.
3. Inicie sesión en la KÄRCHER Home & Garden App. Si es necesario, cree una cuenta para ello.
4. Escanee el código QR adjunto.
La limpiadora de alta presión se registra.

Nota

Si no tiene a mano el código QR adjunto, también puede registrar el equipo con la referencia y el número de serie. Ambos números se encuentran en la placa de características.

5. Siga las instrucciones de la KÄRCHER Home & Garden App.

Nota

Asegúrese de activar el Bluetooth® en su dispositivo móvil antes de conectar la pistola de alta presión.

Conexión de la pistola de alta presión

Nota

Encontrará una descripción detallada sobre la conexión en <https://www.kaercher.com/FCR>.

6. Introduzca el conector de red de la limpiadora de alta presión en un enchufe.
El equipo cambia al modo de conexión durante 60 s. Durante este tiempo es posible conectar la pistola de alta presión.
7. Pulse simultáneamente las teclas «+» y «-» de la pistola de alta presión durante al menos 3 s.
Si la conexión se realiza correctamente, los niveles de presión y los símbolos de Bluetooth® y radiofrecuencia se muestran en la pantalla.

Figura M

La conexión®Bluetooth entre el dispositivo móvil y la limpiadora de alta presión se establece automáticamente.

Nota

Si es necesario, también puede establecer la conexión®Bluetooth más tarde pulsando la tecla «-» durante 10 s.

8. Si el intento de conexión falla:
 - a Retire el conector de red de la limpiadora de alta presión del enchufe.
 - b Espere 20 s.
 - c Vuelva a conectar la pistola de alta presión.

Puesta en funcionamiento

- Colocar el equipo sobre una superficie plana.
- En equipos con enrollador de mangueras:** Desenrollar por completo la manguera de alta presión del enrollador de mangueras.
- En equipos sin enrollador de mangueras:** Desenrollar la manguera de alta presión por completo y aflojar los posibles bucles y torceduras.
- Tirar de la manguera de alta presión completamente hacia delante a través de la guía de mangueras.
- Conectar la manguera de alta presión en la pistola de alta presión hasta que encaje de manera audible.

Nota

Preste atención a que el inyector esté correctamente alineado.

Figura N

- Tirar de la manguera de alta presión para comprobar que la conexión es segura.
- Conectar el conector de red en un enchufe.

Alimentación de agua

Para consultar los valores de conexión, véase la placa de características o el apartado **Datos técnicos**. Respete las normas de la empresa de suministro de agua.

CUIDADADO

Daños por agua sucia

La suciedad en el agua puede dañar la bomba y los accesorios.

Para protegerlos, KÄRCHER recomienda usar su filtro de agua (accesorio especial, referencia de pedido 4.730-059).

Conexión al conducto de agua

CUIDADADO

Acoplamiento de mangueras con Aquastop en la conexión de agua del equipo

Daños en la bomba

Nunca use un acoplamiento de mangueras con Aquastop en la conexión de agua del equipo.

Puede usar un acoplamiento Aquastop en el grifo de agua.

- Inserte la manguera de riego en el acoplamiento de la conexión de agua.
- Conecte la manguera de riego al conducto de agua.
- Abra el grifo de agua por completo.

Figura O

Aspiración de agua de recipientes abiertos

Esta limpiadora de alta presión equipada con la manguera de aspiración de KÄRCHER con válvula de retención (accesorio especial, referencia de pedido 2.643-100), está diseñada para aspirar agua de superficie, p. ej., de bidones de recogida de agua de lluvia o estanques (vea la altura de aspiración máxima en el capítulo **Datos técnicos**).

Durante el servicio de aspiración, no se requiere el acoplamiento de la conexión de agua.

- Llene la manguera de aspiración de agua.
- Enrosque la manguera de aspiración en la conexión de agua del equipo y cuélguela en una fuente de agua (por ejemplo, un bidón de recogida de agua de lluvia).

Purga del equipo

- Conecte el equipo con «I/ON».
- Desbloquee la palanca de la pistola de alta presión.
- Presione la palanca de la pistola de alta presión. El equipo se conecta.

- Deje el equipo en marcha durante un máximo de 2 minutos hasta que el agua salga sin burbujas de la pistola de alta presión.
- Suelte la palanca de la pistola de alta presión.
- Bloquee la palanca de la pistola de alta presión.

Funcionamiento

CUIDADADO

Marcha en vacío de la bomba

Daños en el equipo





Si el equipo no genera ninguna presión en un intervalo de 2 minutos, desconéctelo y proceda conforme a las instrucciones del apartado **Ayuda en caso de avería**.



Smart Control System



Con las teclas «+/-» de la pistola de alta presión se pueden seleccionar los niveles de presión y la dosificación del detergente. Es posible cambiar el tipo de chorro girando el tubo pulverizador Multi Jet 3 en 1.

Nota

La sensibilidad de los materiales puede variar mucho según la antigüedad y el estado. Por lo tanto, las recomendaciones no tienen carácter vinculante.

Boquilla de chorro plano		
Nivel de presión	Indicación	Recomendado, p. ej., para
		Terrazas de baldosas, asfalto, superficies de metal, utensilios de jardín (carretilla, pala, etc.)
		Automóviles/motocicletas, superficies de ladrillo, paredes enlucidas, muebles de plástico
		Superficies de madera, bicicletas, superficies de piedra arenisca, muebles de mimbre

Boquilla turbo		
Nivel de presión	Indicación	Recomendado, p. ej., para
		Para suciedad especialmente difícil de eliminar de terrazas de baldosas, asfalto, superficies de metal, utensilios de jardín (carretilla, pala, etc.)

Boquilla de detergente		
Nivel de presión	Indicación	Recomendado, p. ej., para
		Funcionamiento con detergente. Dosificación del detergente concentrado según las necesidades

Funcionamiento con alta presión

CUIDADO

Daños en superficies pintadas o delicadas

Las superficies resultan dañadas si no se mantiene la suficiente distancia con la boquilla de pulverizado o si se selecciona un tubo pulverizador inadecuado.

Mantenga una distancia con la boquilla de pulverizado de al menos 30 cm al limpiar superficies pintadas.

No utilice la boquilla turbo para limpiar llantas de vehículos, pinturas ni superficies delicadas, como la madera.

1. Insertar el tubo pulverizador 3 en 1 Multi Jet y fijarlo girándolo 90°. Al hacerlo, tenga en cuenta la alineación.

Figura P

CUIDADO

Cambio de tipo de chorro con la palanca de la pistola de alta presión presionada

Daños en el tubo pulverizador

Suelte la palanca de la pistola de alta presión antes de cambiar el tipo de chorro.

2. Seleccionar el tipo de chorro. Para ello, girar la lanza pulverizadora 3-en-1 Multi Jet hasta que se vea el indicador de chorro necesario en la parte superior.

Figura Q

3. Conectar el equipo («I/ON»).
4. Desbloquear la palanca de la pistola de alta presión.
5. Presionar la palanca de la pistola de alta presión. El equipo se conecta.

Activación de la función BOOST

Para limpiar la suciedad difícil de eliminar, la función BOOST se puede activar durante 30 segundos independientemente del nivel de presión establecido. La presión del agua aumenta.

1. Mantener pulsada la tecla «+» en la pistola de alta presión hasta que se marque la indicación BOOST en la pantalla LCD.

Figura R

Una vez acabada la función BOOST, el equipo funciona con el nivel de presión previamente establecido.

En cuanto la indicación de la pantalla deja de parpadear, la función BOOST vuelve a estar disponible.

Funcionamiento con cepillo de lavado

CUIDADO

Daños en la pintura

Daños en superficies por un cepillo de lavado sucio
Asegúrese de que el cepillo de lavado esté libre de suciedad y partículas antes de utilizarlo.

Nota

Al usar cepillos de lavado, el equipo funciona a baja presión. Como consecuencia, es posible añadir un detergente.

1. Introduzca el cepillo de lavado en la pistola de alta presión y fjelo con un giro 90°.

Funcionamiento con detergente

⚠ PELIGRO

Inobservancia de la hoja de datos de seguridad

Problemas de salud graves por un uso inadecuado del detergente

Observe la hoja de datos de seguridad del fabricante de detergentes, especialmente las indicaciones sobre equipos de protección personal.

Nota

Para el funcionamiento con detergente, se requiere una botella de detergente Plug 'n' Clean. Los detergentes de KÄRCHER pueden adquirirse en botellas de detergente Plug 'n' Clean listas para su uso.

1. Retire la tapa de la botella de detergente Plug 'n' Clean.
2. Presione la botella de detergente con la abertura hacia abajo en la conexión para el detergente Plug 'n' Clean.

Figura S

3. Gire la lanza pulverizadora 3-en-1 Multi Jet en dirección a la boquilla de detergente «MIX» hasta que se encienda el LCD «MIX» en el indicador de presión de la pistola de alta presión.

Durante el funcionamiento, se añade la solución de detergente al chorro de agua.

4. Ajustar la pistola de alta presión con las teclas «+/-» al nivel de detergente concentrado deseado.
5. Use la boquilla de espuma de manera opcional.
 - a. Llene el depósito de detergente con la solución de detergente. Al hacerlo, tenga en cuenta la indicación de dosificación del envase del detergente.
 - b. Conecte la boquilla de espuma con el depósito de detergente.
 - c. Inserte la boquilla de espuma en la pistola de alta presión y fjela con un giro 90°.

Figura T

Métodos de limpieza recomendados

1. Pulverizar poco detergente sobre la superficie seca y dejar que actúe (no secar).
2. Lavar la suciedad desprendida con el chorro de alta presión.

Tras el funcionamiento con detergente

1. Extraer la botella de detergente Plug 'n' Clean del alojamiento y cerrarla con la tapa.
2. Colocar la botella de detergente en el alojamiento con la tapa hacia arriba para su almacenaje.
3. Para enjuagar, accionar el equipo unos 30 segundos en el nivel de detergente 1.

Interrupción del servicio

1. Suelte la palanca de la pistola de alta presión. Al soltar la palanca, el equipo se desconecta. Se mantiene la alta presión en el sistema.
 2. Bloquee la palanca de la pistola de alta presión.
- Figura U**
3. Coloque la pistola de alta presión con el tubo pulverizador en la posición de estacionamiento.
 4. Desconecte el equipo con «0/OFF» durante las pausas de trabajo de más de 5 minutos.

Finalización del funcionamiento

⚠ PRECAUCIÓN

Presión en el sistema

Lesiones por la salida incontrolada de agua a alta presión

Desconecte la manguera de alta presión de la pistola de alta presión o del equipo únicamente cuando no haya ninguna presión en el sistema.

1. Suelte la palanca de la pistola de alta presión.
2. Cierre el grifo de agua.
3. Presione la palanca de la pistola de alta presión durante 30 segundos.
Se elimina toda la presión que queda en el sistema.
4. Suelte la palanca de la pistola de alta presión.
5. Bloquee la palanca de la pistola de alta presión.
6. Desconecte el equipo de la alimentación de agua.
7. Desconecte el equipo con «0/OFF».
8. Desconectar el conector de red del enchufe.

Transporte

⚠ PRECAUCIÓN

Inobservancia del peso

Peligro de lesiones y daños

Tenga en cuenta el peso del equipo durante el transporte.

Transporte del equipo

1. Levante y transporte el equipo agarrándolo por las asas de transporte.

Arrastre del equipo

1. Extraiga el asa de transporte hasta que encaje de forma audible.
2. Tire del equipo utilizando el asa de transporte.

Transporte del equipo en vehículo

1. Antes de transportar el equipo en posición horizontal, extraiga la botella de detergente Plug 'n' Clean del alojamiento y ciérrela con la tapa.
2. Asegure el equipo para evitar que se desplace o vuelque.

Almacenamiento

⚠ PRECAUCIÓN

Inobservancia del peso

Peligro de lesiones y daños

Tenga en cuenta el peso del equipo para su almacenamiento.

Almacenaje del equipo

1. Deposite el equipo sobre una superficie plana.
2. Desconecte el tubo pulverizador de la pistola de alta presión.
3. Pulse la tecla de separación de la pistola de alta presión y separe la manguera de alta presión de la pistola de alta presión.

CUIDADO

Daños en la manguera de alta presión

Daños en la manguera de alta presión por un sentido de giro incorrecto

Al enrollar la manguera, tenga en cuenta el sentido de giro del enrollador.

4. **En equipos con enrollador de mangueras:** Girar el enrollador de mangueras en el sentido contrario a las agujas de reloj utilizando la manivela y enrollar la manguera de alta presión.
5. **En equipos sin enrollador de mangueras:** Guardar la manguera de alta presión en el equipo.
6. Guardar el cable de conexión de red y el accesorio en el equipo.

Tenga en cuenta las instrucciones adicionales si se va a almacenar el equipo durante un período de tiempo prolongado; véase el capítulo *Conservación y mantenimiento*.

Anticongelante

CUIDADO

Riesgo de helada

Los aparatos que no estén totalmente vacíos pueden destruirse con las heladas.

Vacíe el aparato y los accesorios por completo.

Proteja el aparato de las heladas.

Debe cumplirse los siguiente:

- El equipo está desconectado de la alimentación de agua.
 - La pistola de alta presión está desconectada de la manguera de alta presión.
1. Conecte el equipo con «I/ON».
 2. Espere 1 minuto como máximo hasta que ya no salga agua de la manguera de alta presión.
 3. Desconecte el equipo.
 4. Guarde el equipo con todos los accesorios en una sala protegida de heladas.

Conservación y mantenimiento

⚠ PELIGRO

Peligro de choques eléctricos

Lesiones al tocar piezas que conducen corriente

Desconecte el equipo.

Desconecte el conector de red.

El equipo no requiere mantenimiento, es decir, no es necesario llevar a cabo trabajos de mantenimiento de forma periódica.

Limpieza del tamiz de la conexión de agua

CUIDADO

Tamiz de la conexión de agua dañado

Daños en el equipo debido a agua sucia

Antes de colocarlo en la conexión de agua, compruebe si el tamiz presenta daños.

En caso necesario, limpie el tamiz de la conexión de agua.

1. Retire el acoplamiento de la conexión de agua.
2. Extraiga el tamiz con un alicate de boca plana.
3. Limpie el tamiz con agua corriente.

Figura V

4. Coloque el tamiz en la conexión de agua.

Cambio de las baterías de la pistola de alta presión

Se requieren dos baterías AAA.

Las baterías están gastadas cuando en la pantalla de la pistola de alta presión no se ve nada o se ve un símbolo de batería parpadeante.

Figura W

1. Presionar el pasador de cierre.

Figura X

2. Abrir el compartimento de baterías.
3. Extraer las baterías.
4. Insertar las baterías, prestando atención a la alineación correcta de los polos.
5. Cerrar el compartimento de baterías.
6. Eliminar las baterías usadas de conformidad con las disposiciones vigentes.

Ayuda en caso de avería

A menudo, las causas de las averías son simples y pueden solucionarse con ayuda del siguiente resumen. En caso de duda o averías no mencionadas aquí, póngase en contacto con el servicio de posventa.

⚠ PELIGRO

Peligro de choques eléctricos

Lesiones al tocar piezas que conducen corriente
Desconecte el equipo.

Desconecte el conector de red.

El equipo no funciona

1. Presione la palanca de la pistola de alta presión. El equipo se conecta.
2. Compruebe si la tensión indicada en la placa de características coincide con la tensión de la fuente de corriente.
3. Compruebe si el cable de conexión de red presenta daños.
4. En caso de que el motor esté sobrecargado y el guardamotor esté activado:
 - a Desconecte el equipo con «0/OFF».
 - b Deje enfriar el equipo 1 hora.
 - c Conecte el equipo con «I/ON» y vuelva a ponerlo en funcionamiento.

En caso de que se repita la avería, solicite al servicio posventa que revise el equipo.

El equipo no funciona, el motor emite un zumbido

Caída de tensión debido a una corriente eléctrica demasiado baja o a la utilización de un cable de prolongación

1. Para la conexión, presione primero la palanca de la pistola de alta presión y, a continuación, conecte el equipo con «I/ON».

El equipo no genera presión

Entrada de agua insuficiente

1. Abra el grifo de agua por completo.
2. Compruebe que la entrada de agua cuenta con el volumen transportado suficiente.

El tamiz de la conexión de agua está sucio.

1. Extraer el tamiz de la conexión de agua con un alicate de boca plana.
2. Limpie el tamiz con agua corriente.

Hay aire en el equipo.

1. Purgue el equipo:
 - a Conectar el equipo sin tubo pulverizador conectado durante un máximo de 2 minutos.
 - b Presionar la pistola de alta presión y esperar hasta que el agua salga sin burbujas de la conexión de alta presión.
 - c Conectar el tubo pulverizador.
 - d Tener en cuenta la altura de aspiración máxima durante el servicio de aspiración (véase el capítulo *Datos técnicos*).

Fuertes variaciones de presión

1. Limpie la boquilla de alta presión:
 - a Elimine la suciedad del taladro de boquilla con ayuda de una aguja.
 - b Enjuague la boquilla de alta presión con agua desde la parte frontal.
2. Compruebe el volumen de entrada de agua.

Equipo no estanco

1. Desde un punto de vista técnico, el equipo puede presentar una pequeña falta de estanqueidad. En caso de que la falta de estanqueidad sea más grave, informe al servicio de posventa.

No se aspira el detergente

1. Girar el tubo pulverizador 3 en 1 Multi Jet en dirección a la boquilla de detergente «MIX».

2. Comprobar si la botella de detergente Plug 'n' Clean está colocada con la abertura hacia abajo en la conexión para el detergente.

No hay indicador de presión en la pistola de alta presión

Figura Y

1. Volver a realizar la conexión a la limpiadora de alta presión, véase el capítulo *Primera puesta en marcha*.

La función BOOST no se muestra en la pantalla y no se puede iniciar a través de la aplicación KÄRCHER Home & Garden

El equipo está sobrecalentado.

1. Comprobar la temperatura de entrada de agua (para saber cuál es la temperatura máxima de entrada de agua, véase el capítulo *Datos técnicos*).
2. Reducir la temperatura de entrada de agua para que el motor se enfríe mejor.

Avisos de fallo

Figura Z

1. Desconecte el equipo con «0/OFF».
2. Desconecte el conector de red del enchufe.
3. Después de 20 segundos, volver a enchufar el conector de red al enchufe.
4. Conecte el equipo con «I/ON».
En caso de que se repita la avería, solicite al servicio posventa que revise el equipo.

Funcionamiento de emergencia

Si la regulación de la presión en la pistola de alta presión es defectuosa, la limpiadora de alta presión funciona al máximo nivel.

1. Desactivación del funcionamiento de emergencia:
 - a Desconecte el equipo con «0/OFF».
 - b Desconecte el conector de red del enchufe.
 - c Después de 20 segundos, volver a enchufar el conector de red al enchufe.
 - d Conecte el equipo con «I/ON».
En caso de que se repita la avería, solicite al servicio posventa que revise el equipo.

La pistola de alta presión no funciona correctamente

Figura AA

Se ha producido un fallo interno en la electrónica de la pistola de alta presión.

1. Presionar el pasador de cierre.

Figura X

2. Abrir el compartimento de baterías.
3. Extraer las baterías.
4. Inserte las pilas, prestando atención a la alineación correcta de los polos.
5. Cerrar el compartimento de baterías.
En caso de que se repita la avería, solicite al servicio de posventa que revise la pistola de alta presión.

Garantía

En cada país se aplican las condiciones de garantía indicadas por nuestra compañía distribuidora autorizada. Subsananamos cualquier fallo en su equipo de forma gratuita dentro del plazo de garantía siempre que la causa se deba a un fallo de fabricación o material. En caso de garantía, póngase en contacto con su distribuidor o con el servicio de posventa autorizado más próximo presentando la factura de compra. (Dirección en el reverso)

Datos técnicos

	K 5	Premium Smart Control	Smart Control
Conexión eléctrica			
Tensión	V	230	230
Fase	~	1	1
Frecuencia	Hz	50	50
Potencia conectada	kW	2,1	2,1
Tipo de protección		IPX5	IPX5
Clase de protección		I	I
Fusible de red (lento)	A	10	10
Conexión de agua			
Presión de entrada (máx.)	MPa	1,2	1,2
Temperatura de entrada (máx.)	°C	40	40
Volumen de entrada (mín.)	l/min	10	10
Altura de aspiración (máx.)	m	0,5	0,5
Datos de potencia del equipo			
Presión de servicio	MPa	12,5	12,5
Presión máx. admisible	MPa	14,5	14,5
Volumen transportado, agua	l/min	7,5	7,5
Volumen transportado máximo	l/min	8,3	8,3
Volumen transportado, detergente	l/min	0,3	0,3
Fuerza de retroceso de la pistola de alta presión	N	17	17
Peso y dimensiones			
Peso de servicio típico	kg	15,8	15,7
Longitud	mm	414	402
Anchura	mm	306	306
Altura	mm	588	588
Módulo de radiofrecuencia SRD			
Frecuencia	MHz	868,7-869,2	868,7-869,2
Potencia de emisión ERP	mW	0,53	0,53
Módulo de radiofrecuencia con Bluetooth			
Frecuencia	GHz	2,45	2,45
Potencia de emisión ERP	mW	6,3	6,3
Valores calculados conforme a EN 60335-2-79			
Nivel de vibraciones mano-brazo	m/s ²	1,2	1,2
Inseguridad K	m/s ²	0,6	0,6
Nivel de presión acústica L _{pA}	dB(A)	77	77
Inseguridad K _{pA}	dB(A)	3	3
Intensidad acústica L _{WA} + Inseguridad K _{WA}	dB(A)	93	93
Reservado el derecho a realizar modificaciones.			
Declaración de conformidad UE			
Por la presente declaramos que la máquina designada a continuación cumple, en lo que respecta a su diseño			

y tipo constructivo así como a la versión puesta a la venta por nosotros, las normas básicas de seguridad y sobre la salud que figuran en las directivas comunitarias correspondientes. Si se producen modificaciones no acordadas en la máquina, esta declaración pierde su validez.

Producto: Limpiadora de alta presión

Tipo: 1.324-xxx

Directivas UE aplicables

2000/14/CE

2014/53/UE

2006/42/CE (+2009/127/CE)

2011/65/UE

Normas armonizadas aplicadas

EN 50581

EN 60335-1

EN 60335-2-79

EN 62233: 2008

EN 300 220-2 V3.1.1

EN 300 328 V2.1.1

Procedimiento de evaluación de la conformidad aplicado

2000/14/CE: Anexo V

Intensidad acústica dB(A)

Medida: 90

Garantizada: 93

Los abajo firmantes actúan en nombre y con la autorización de la dirección.

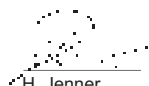

H. Jenner

Chairman of the Board of Management

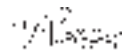

S. Reiser

Director Regulatory Affairs & Certification

Responsable de documentación:

S. Reiser

Alfred Kärcher SE & Co. KG

Alfred-Kärcher-Str. 28 - 40

71364 Winnenden (Germany)

Tel.: +49 7195 14-0

Fax: +49 7195 14-2212

Winnenden, 01/08/2020

Índice

Indicações gerais	50
Aplicação KÄRCHER Home & Garden	50
Protecção do meio ambiente	50
Utilização adequada	50
Acessórios e peças sobressalentes	50
Volume do fornecimento	50
Descrição do aparelho	50
Unidades de segurança	51
Símbolos no aparelho	51
Montagem	51
Primeiro arranque	51
Arranque	52
Operação	52
Transporte	54
Armazenamento	54
Conservação e manutenção	54
Ajuda em caso de avarias	55
Garantia	56
Dados técnicos	56
Declaração de conformidade UE	56

Indicações gerais



Antes da primeira utilização do aparelho leia o manual de instruções original e os avisos de segurança que o acompanham. Proceda em conformidade.

ConsERVE as duas folhas para referência ou utilização futura.

Aplicação KÄRCHER Home & Garden

O dispositivo pode ser comandado por operação directa da pistola de alta pressão ou através de um dispositivo[®] móvel equipado com tecnologia sem fios. Para isso, é necessária a aplicação KÄRCHER Home & Garden.

A aplicação também inclui:

- Informações sobre montagem e arranque
- Informações sobre as áreas de utilização
- Dicas e truques
- FAQ com resolução de avarias detalhada
- Ligação ao Centro de Assistência Técnica da KÄRCHER

A aplicação pode ser descarregada aqui:

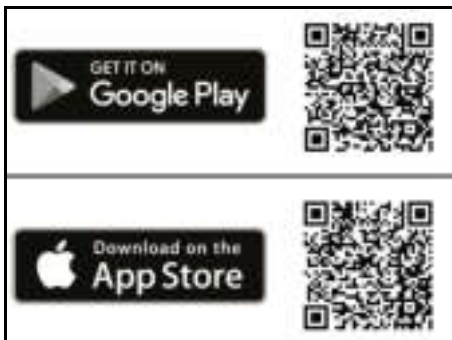

Marca registada

- A designação de marca e os logótipos[®] de Bluetooth são marcas registadas da Bluetooth SIG, Inc. Qualquer utilização destas marcas pela Alfred Kärcher SE & Co. KG é feita mediante licença.
- Google Play[™] e Android[™] são marcas comerciais ou marcas registadas da Google Inc.
- Apple[®] e App Store[®] são marcas comerciais ou marcas registadas da Apple Inc.

Protecção do meio ambiente



Os materiais de empacotamento são recicláveis. Elimine as embalagens de acordo com os regulamentos ambientais.



Os aparelhos eléctricos e electrónicos contêm materiais recicláveis de valor e, com frequência, componentes como baterias, acumuladores ou óleo que, em caso de manipulação ou recolha errada, podem representar um potencial perigo para a saúde humana e para o ambiente. Estes componentes são necessários para o bom funcionamento do aparelho. Os aparelhos que apresentem este símbolo não devem ser recolhidos no lixo doméstico.

Trabalhos de limpeza dos quais resulte água residual contendo óleo, como, p.ex., lavagem de motores ou carroçarias, apenas devem ser executados em locais que disponham de separador de óleo.



Trabalhos com produtos de limpeza apenas devem ser executados sobre superfícies de trabalho estanques, com ligação à canalização de esgoto própria. Não permitir que os produtos de limpeza penetrem nas massas de água ou no solo.



A recolha de água a partir de massas de água abertas não é permitida nalguns países.

Avisos relativos a ingredientes (REACH)

Pode encontrar informações atualizadas acerca de ingredientes em: www.kaercher.de/REACH

Utilização adequada

Utilize a lavadora de alta pressão exclusivamente na habitação privada.

A lavadora de alta pressão destina-se à limpeza de máquinas, veículos, estruturas, ferramentas, fachadas, terraços, aparelhos de jardinagem, entre outros, com jacto de água de alta pressão.

Acessórios e peças sobressalentes

Ao utilizar apenas acessórios originais e peças sobressalentes originais, garante uma utilização segura e o bom funcionamento do aparelho.

Informações acerca de acessórios e peças sobressalentes disponíveis em www.kaercher.com.

Volume do fornecimento

O volume do fornecimento do aparelho está indicado na embalagem. Ao abrir a embalagem, confirme a integridade do conteúdo. Caso faltem acessórios ou em caso de danos de transporte informe o seu fornecedor.

Descrição do aparelho

Neste manual de instruções é descrito o equipamento máximo. Há diferenças no volume do fornecimento consoante o modelo (ver embalagem).

Figuras, ver página de gráficos

Figura A

Figura B

- ① Pé de apoio com pega de transporte
- ② Ligação de água com filtro incorporado
- ③ Roda de transporte
- ④ Painel
- ⑤ Guia da mangueira
- ⑥ Interruptor do aparelho "0/OFF"/"I/ON"
- ⑦ Armazenamento para lanças
- ⑧ Mangueira de alta pressão
- ⑨ *Garrafa de detergente Plug 'n' Clean
- ⑩ Armazenamento/posição de estacionamento para pistola de alta pressão
- ⑪ Lança Multi Jet 3 em 1 com 3 tipos de jacto (consulte também o capítulo *Sistema Smart Control*)
- ⑫ Pistola de alta pressão Smart Control
- ⑬ Display LCD (ver também o capítulo *Display LCD*)
- ⑭ Bloqueio do compartimento das pilhas
- ⑮ Compartimento das pilhas
- ⑯ Teclas "+/-" para regulação da pressão
- ⑰ Bloqueio da pistola de alta pressão
- ⑱ Tecla para separar a mangueira de alta pressão da pistola de alta pressão
- ⑲ Gatilho da pistola de alta pressão
- ⑳ Pega de transporte, amovível
- ㉑ Pega de transporte

- 22 Suporte para mangueiras
- 23 Enrolador de mangueira de alta pressão
- 24 Manivela do enrolador de mangueira
- 25 Placa de características
- 26 Compartimento acessórios
- 27 Gancho para fixação de rede
- 28 Rede para compartimento de acessórios
- 29 Cabo de ligação à rede com ficha de rede
- 30 Parafusos e buchas fornecidos
- 31 Acoplamento para a ligação de água
- 32 ** Mangueira de jardim (reforçada com tecido, diâmetro de pelo menos 1/2 polegada (13 mm), comprimento de pelo menos 7,5 m, com acoplamento rápido comum)
- 33 **Mangueira de aspiração KÄRCHER para a alimentação de água de depósitos abertos (n.º de encomenda 2.643-100.0)
- 34 *Bocal de espuma com depósito do produto de limpeza
O produto de limpeza é aspirado do depósito e forma-se uma potente espuma de limpeza.
- 35 *Escova de limpeza rotativa (p.ex., para limpeza automóvel)

* opcional, ** adicionalmente necessário

Display LCD

Figura C

- 1 Campo de utilização (1-SOFT / 2-MEDIUM / 3-HARD com 2 níveis de pressão)
- 2 Indicador de função BOOST
- 3 Recomendação do tipo de jacto (jacto em leque/detergente/bico fresador)
- 4 Indicador Ligação®Bluetooth
- 5 Estado da intensidade do sinal (4 níveis)
- 6 Estado da bateria (descarregada, quase descarregada, meia carga, carregada)
- 7 Nível do detergente (1/2/3)

Parafusos e buchas fornecidos

Figura D

- 1 Bucha do pé de apoio (2 unidades)
- 2 Parafuso M 4x20 (2 unidades)
- 3 Parafuso M 4x22 (2 unidades)
- 4 Parafuso M 4x16 (8 unidades)

Unidades de segurança

⚠ CUIDADO

Unidades de segurança alteradas ou em falta
As unidades de segurança servem para a sua protecção. Nunca altere ou evite as unidades de segurança.

Interruptor do aparelho

O interruptor do aparelho evita o accionamento involuntário do mesmo.

Bloqueio da pistola de alta pressão

O bloqueio bloqueia a alavanca da pistola de alta pressão e impede o arranque inadvertido do aparelho.

Função de paragem automática

Ao soltar a alavanca da pistola de alta pressão, o interruptor de pressão desliga a bomba e interrompe o jacto de alta pressão. Se a alavanca for premeida, a bomba é novamente ligada.

Disjuntor de segurança do motor

Em caso de corrente de consumo demasiado elevada, o disjuntor de segurança do motor desliga o aparelho.

Símbolos no aparelho



Não direccionar o jacto de alta pressão para pessoas, animais, equipamento eléctrico activo ou para o próprio aparelho. Proteger o aparelho da geada.



O aparelho não pode ser ligado directamente à rede de água potável pública.

Montagem

Figuras, ver página de gráficos.

Preparar os parafusos fornecidos e as chaves de parafusos correspondentes.

Antes do arranque, montar as peças soltas no aparelho.

Montar as rodas

1. Insira as rodas.

Aviso

Preste atenção ao alinhamento do furo.

Figura E

2. Fixe as rodas com 1 parafuso cada.

Montar a base de apoio

1. Insira a base de apoio.

Figura F

2. Insira as 2 buchas o máximo possível nos orifícios.
3. Prenda a base de apoio com 2 parafusos.

Montar o suporte para tubos de jacto

1. Encaixe o suporte para tubos de jacto.
2. Fixe o suporte com 2 parafusos.

Figura G

3. Aperte o painel com 4 parafusos.

Figura H

Montar a pega de transporte

1. Encaixar a pega de transporte amovível.

Figura I

2. Aperte a pega de transporte com 2 parafusos.

Montar a rede de acessórios

1. Engate a rede de acessórios nos ganchos.

Figura J

Insira a mangueira de alta pressão pela guia da mangueira

1. Inserir a mangueira de alta pressão por trás através da guia da mangueira.

Figura K

Montar o acoplamento para a ligação de água

1. Aparafusar o acoplamento para a ligação de água na ligação de água do aparelho.

Figura L

Primeiro arranque

Aviso

Se não pretender comandar o aparelho através do dispositivo móvel por meio de uma ligação®Bluetooth, terá apenas de executar os passos do ponto "Acoplar a pistola de alta pressão".

Descarregar a aplicação e registar o dispositivo

1. Descarregar a aplicação KÄRCHER Home & Garden (ver o capítulo *Aplicação KÄRCHER Home & Garden*).
2. Iniciar a aplicação KÄRCHER Home & Garden.

3. Registrar-se na aplicação KÄRCHER Home & Garden. Para isso, criar uma conta.
4. Digitalizar o código QR incluído.
A lavadora de alta pressão é registada.

Aviso

Se não possuir o código QR incluído, também pode registar o dispositivo com a referência e o número de série. Ambos os números estão indicados na placa de características.

5. Seguir as instruções da aplicação KÄRCHER Home & Garden.

Aviso

Certifique-se de fazer isso antes de acoplar a pistola de alta pressão Bluetooth® ao seu dispositivo móvel.

Acoplar a pistola de alta pressão

Aviso

Poderá encontrar uma descrição detalhada acerca do acoplamento em <https://www.kaercher.com/FCR>.

6. Ligar a ficha de rede da lavadora de alta pressão a uma tomada.

O dispositivo muda para o modo de acoplamento durante 60 s. Durante este tempo, é possível acoplar a pistola de alta pressão.

7. Pressionar simultaneamente a tecla "+" e a tecla "-" na pistola de alta pressão durante, pelo menos, 3 segundos.

Se o acoplamento for bem-sucedido, os níveis de pressão, bem como o símbolo de rádio e o símbolo de Bluetooth® são exibidos no display.

Figura M

A ligação de Bluetooth® entre o dispositivo móvel e a lavadora de alta pressão é estabelecida automaticamente.

Aviso

Se necessário, também pode estabelecer a ligação de Bluetooth® posteriormente, pressionando a tecla "-" durante 10 s.

8. Se a tentativa de acoplamento tiver falhado:
 - a Retirar a ficha de rede da lavadora de alta pressão da tomada.
 - b Aguardar 20 segundos.
 - c Acoplar novamente a pistola de alta pressão.

Arranque

1. Colocar o aparelho numa superfície plana.
2. **Para aparelhos com enrolador de mangueira:** Desenrolar completamente a mangueira de alta pressão do enrolador de mangueira.
3. **Para aparelhos sem enrolador de mangueira:** Desenrolar completamente a mangueira de alta pressão e soltar quaisquer nós e torções.
4. Puxar a mangueira de alta pressão totalmente para a frente através da guia da mangueira.
5. Inserir a mangueira de alta pressão na pistola de alta pressão, até que engate de forma audível.

Aviso

Ter atenção ao alinhamento correcto do bocal.

Figura N

6. Verificar a união segura, puxando a mangueira de alta pressão.
7. Ligar a ficha de rede a uma tomada.

Alimentação de água

Os valores de ligação podem ser consultados na placa de características ou no capítulo *Dados técnicos*. Respeitar as directrizes da empresa fornecedora da água.

ADVERTÊNCIA

Danos deviso a água suja

Impurezas na água podem danificar a bomba e os acessórios.

Para protecção, a KÄRCHER recomenda a utilização do filtro de água KÄRCHER (acessórios opcionais, n.º de referência 4.730-059).

Ligação à conduta de água

ADVERTÊNCIA

Acoplamento de mangueira com Aquastop na ligação de água do aparelho

Danos na bomba

Nunca utilize um acoplamento de mangueira com Aquastop na ligação de água do aparelho.

Podé utilizar um acoplamento Aquastop na própria torneira.

1. Inserir a mangueira de jardim no acoplamento para a ligação de água.
2. Ligar a mangueira de jardim à conduta de água.
3. Abrir completamente a torneira de água.

Figura O

Aspirar a água dos depósitos abertos

Esta lavadora de alta pressão, com a mangueira de aspiração KÄRCHER com válvula de retenção (acessórios opcionais, n.º de ref. 2.643-100), é adequada para a aspiração de águas superficiais, p.ex. de tanques de recuperação da água da chuva ou lagos (quanto ao nível de aspiração máximo, consultar o capítulo *Dados técnicos*).

Para a operação de aspiração não é necessário o acoplamento para a ligação de água.

1. Encher a mangueira de aspiração com água.
2. Aparafusar a mangueira de aspiração na ligação de água do aparelho e suspender numa fonte de água (por exemplo, num tanque de recuperação da água da chuva).

Purgar o aparelho

1. Ligar o aparelho "I/ON".
2. Destruvar a alavanca da pistola de alta pressão.
3. Pressionar a alavanca da pistola de alta pressão. O aparelho é ligado.
4. Deixar o aparelho funcionar por um máximo de 2 minutos, até a água sair sem bolhas da pistola de alta pressão.
5. Soltar a alavanca da pistola de alta pressão.
6. Bloquear a alavanca da pistola de alta pressão.

Operação

ADVERTÊNCIA

Funcionamento a seco da bomba

Danos no aparelho







Se o aparelho não desenvolver qualquer pressão no espaço de 2 minutos, desligue-o e siga os procedimentos indicados no capítulo *Ajuda em caso de avarias*.



Sistema Smart Control

Com as teclas "+/-" da pistola de alta pressão, é possível seleccionar os níveis de pressão e de dosagem do detergente. É possível efectuar uma alteração do tipo de jacto, rodando a lança Multi Jet 3 em 1.

Aviso

A sensibilidade dos materiais pode variar bastante, dependendo da sua respectiva idade e condição. As recomendações não são, portanto, vinculativas.

Bico de jacto em leque		
Nível de pressão	Indicador	Recomendado para, por ex.
		Terraços de pedra, asfalto, superfícies metálicas, utensílios de jardim (carrinho de mão, pá, etc.)
		Automóvel/motociclo, superfícies de tijolo, paredes rebocadas, móveis de plástico
		Superfícies em madeira, bicicleta, superfícies em arenito, móveis em rotim

Bico fresador		
Nível de pressão	Indicador	Recomendado para, por ex.
		Para sujidade especialmente persistente em terraços de pedra, asfalto, superfícies metálicas, utensílios de jardim (carrinho de mão, pá, etc.)

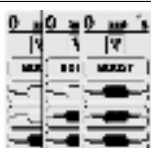
Bocal do detergente		
Nível de pressão	Indicador	Recomendado para, por ex.
		Funcionamento com detergente. Dosagem da concentração de detergente conforme necessário

Operação com alta pressão

ADVERTÊNCIA

Danos em superfícies lacadas ou sensíveis

Uma distância de jacto demasiado curta ou a selecção de uma lança inadequada danificam as superfícies.

Na limpeza de superfícies lacadas, mantenha uma distância de jacto de 30 cm, no mínimo.

Não limpe pneus de automóveis, laca ou superfícies sensíveis, como madeira, com a fresa de sujidade.

1. Inserir a lança Multi Jet 3-em-1 e rodar 90° para fixar. Ter atenção ao alinhamento!

Figura P

ADVERTÊNCIA

Mudança do tipo de jacto com a alavanca da pistola de alta pressão pressionada

Danos na lança

Solte a alavanca da pistola de alta pressão antes de mudar o tipo de jacto.

2. Seleccionar o tipo de jacto. Para isso, rodar a lança Multi Jet 3-em-1, até a indicação do jacto necessário ser visível em cima.

Figura Q

3. Ligar o aparelho ("I/ON").
4. Destruvar a alavanca da pistola de alta pressão.
5. Pressionar a alavanca da pistola de alta pressão. O aparelho é ligado.

Ativar a função BOOST

Para limpar sujidade persistente, a função BOOST pode ser ativada durante 30 segundos, independentemente do nível de pressão definido. A pressão da água é aumentada.

1. Mantenha premido o botão "+" na pistola de alta pressão até que BOOST seja destacado no display LCD.

Figura R

Depois que a função BOOST expirar, o aparelho funcionará com o nível de pressão definido anteriormente.

Assim que o display parar de piscar, a função BOOST estará disponível novamente.

Operação com escova de limpeza

ADVERTÊNCIA

Danos em lacados

Danos de superfícies devido a uma escova de limpeza suja

Certifique-se de que a escova de limpeza está livre de sujidade ou outras partículas, antes de a utilizar.

Aviso

Ao utilizar escovas de limpeza, o aparelho trabalha com baixa pressão. Por isso pode adicionar-se produto de limpeza.

1. Inserir a escova de limpeza na pistola de alta pressão e fixar rodando 90°.

Operação com produto de limpeza

⚠ PERIGO

Não observância da ficha técnica de segurança

Efeitos graves para a saúde devido à utilização inadequada do produto de limpeza

Tenha em atenção a ficha técnica de segurança do fabricante do produto de limpeza, especialmente os avisos relativos ao equipamento de protecção individual.

Aviso

Para a operação com produtos de limpeza é necessário um frasco de produto de limpeza Plug 'n' Clean. Os produtos de limpeza KÄRCHER podem ser adquiridos prontos a utilizar num frasco de produto de limpeza Plug 'n' Clean.

1. Retirar a tampa do frasco de produto de limpeza Plug 'n' Clean.
2. Pressionar o frasco de produto de limpeza com a abertura para baixo na ligação para produto de limpeza Plug 'n' Clean.

Figura S

3. Rodar a lança Multi Jet 3-em-1 sobre o bocal do detergente "MIX" até o LCD "MIX" acender no indicador do nível de pressão da pistola de alta pressão. Durante a operação, a solução de limpeza é misturada ao jacto de água.

- Ajustar a pistola de alta pressão com as teclas “+/-” para a concentração de detergente pretendida.
- Utilizar opcionalmente o bocal de espuma.
 - Encher o depósito de produto de limpeza com a solução de limpeza. Respeitar as indicações de dosagem na embalagem do produto de limpeza.
 - Ligar o bocal de espuma com o depósito de produto de limpeza.
 - Inserir o bocal de espuma na pistola de alta pressão e fixar rodando 90°.

Figura T

Método de limpeza recomendado

- Pulverizar uma pequena quantidade de produto de limpeza na superfície seca e deixar actuar (não secar).
- A sujidade libertada pode ser removida com o jacto de alta pressão.

Após operação com produto de limpeza

- Retire o frasco de produto de limpeza Plug 'n' Clean da respectiva entrada e feche com a tampa.
- Coloque o frasco do produto de limpeza no suporte com a tampa virada para cima.
- Para enxaguar, opere o aparelho durante cerca de 30 segundos com o nível de detergente 1.

Interromper a operação

- Soltar a alavanca da pistola de alta pressão. Quando a alavanca é solta, o aparelho desliga-se. A alta pressão no sistema é mantida.
- Bloquear a alavanca da pistola de alta pressão.

Figura U

- Colocar a pistola de alta pressão com a lança na posição de estacionamento.
- No caso de pausas de trabalho superiores a 5 minutos, desligar o aparelho “0/OFF”.

Terminar a operação

⚠ CUIDADO

Pressão no sistema

Ferimentos devido a saída descontrolada de água sob alta pressão

Separe a mangueira de alta pressão da pistola de alta pressão ou do aparelho apenas quando não existir qualquer pressão no sistema.

- Soltar a alavanca da pistola de alta pressão.
- Fechar a torneira de água.
- Pressionar a alavanca da pistola de alta pressão durante 30 segundos.
A pressão ainda restante no sistema é libertada.
- Soltar a alavanca da pistola de alta pressão.
- Bloquear a alavanca da pistola de alta pressão.
- Separar o aparelho da alimentação de água.
- Desligar o aparelho “0/OFF”.
- Retirar a ficha de rede da tomada.

Transporte

⚠ CUIDADO

Não observância do peso

Perigo de ferimentos e danos

Considere o peso do aparelho ao transportá-lo.

Transportar o aparelho

- Pegar no aparelho pelas pegadas de transporte e transportá-lo.

Puxar o aparelho

- Puxar a pega de transporte para fora até encaixar de forma audível.
- Puxar o aparelho pela pega de transporte.

Transportar o aparelho em veículos

- Antes do transporte na horizontal, retirar o frasco de produto de limpeza Plug 'n' Clean da respectiva entrada e tapar com a tampa.
- Proteger o aparelho de forma a que o mesmo não se mova ou tombe.

Armazenamento

⚠ CUIDADO

Não observância do peso

Perigo de ferimentos e danos

Considere o peso do aparelho para o respectivo armazenamento.

Armazenar o aparelho

- Colocar o aparelho numa superfície plana.
- Separar a lança da pistola de alta pressão.
- Premir a tecla separadora na pistola de alta pressão e separar a mangueira de alta pressão da pistola.

ADVERTÊNCIA

Danos na mangueira de alta pressão

Danos na mangueira de alta pressão devido a rotação no sentido incorrecto

Ao desenrolar, tenha em atenção o sentido de rotação do enrolador de mangueira.

- Para aparelhos com enrolador de mangueira: Com a manivela, rodar o enrolador de mangueira no sentido contrário ao dos ponteiros do relógio e desenrolar a mangueira de alta pressão.
- Para aparelhos sem enrolador de mangueira: Armazenar a mangueira de alta pressão no aparelho.
- Guardar o cabo de ligação de rede e os acessórios no aparelho.

Antes de um armazenamento prolongado, ter em atenção os avisos adicionais, consultar o capítulo *Conservação e manutenção*.

Protecção anticongelante

ADVERTÊNCIA

Perigo de geada

Aparelhos que não estejam completamente vazios podem ficar avariados devido à geada.

Esvazie o aparelho e os acessórios por completo.

Proteger o aparelho da geada.

Têm de estar cumpridas as seguintes condições:

- O aparelho está separado da alimentação de água.
- A pistola de alta pressão está separada da mangueira de alta pressão.

- Ligar o aparelho “I/ON”.
- Aguardar no máximo 1 minuto, até não sair mais água da mangueira de alta pressão.
- Desligar o aparelho.
- Armazenar o aparelho com os acessórios completos num compartimento resistente ao gelo.

Conservação e manutenção

⚠ PERIGO

Perigo de choque eléctrico

Ferimentos devido ao contacto com peças sob tensão

Desligue o aparelho.

Retire a ficha de rede.

O aparelho é isento de manutenção, ou seja, não é necessário efectuar trabalhos de manutenção regulares.

Limpar o filtro na ligação de água

ADVERTÊNCIA

Filtro danificado na ligação de água

Danos no aparelho devido a sujidade da água

Inspeccione o filtro quanto a danos antes de o colocar na ligação de água.

Caso necessário, limpe o filtro na ligação de água.

1. Retirar o acoplamento da ligação de água.
2. Puxar o filtro para fora com um alicate universal.
3. Limpar o filtro sob água corrente.

Figura V

4. Inserir o filtro na ligação de água.

Substituir as pilhas da pistola de alta pressão

São necessárias duas pilhas AAA ou pilhas recarregáveis.

As pilhas estão gastas quando o display da pistola de alta pressão não exhibe nada ou exhibe um símbolo de pilha a piscar.

Figura W

1. Pressionar a válvula de fecho.

Figura X

2. Abrir o compartimento das pilhas.
3. Retirar as pilhas.
4. Instalar as pilhas novas, prestando atenção ao posicionamento dos pólos.
5. Fechar o compartimento das pilhas.
6. Eliminar as baterias usadas de acordo com as normas aplicáveis.

Ajuda em caso de avarias

As avarias têm, geralmente, causas simples que podem ser corrigidas por si com a ajuda do seguinte resumo. Em caso de dúvida ou no caso de se tratar de uma avaria não mencionada aqui, contacte o serviço de assistência técnica autorizado.

⚠ PERIGO

Perigo de choque eléctrico

Ferimentos devido ao contacto com peças sob tensão
Desligue o aparelho.

Retire a ficha de rede.

O aparelho não funciona

1. Pressionar a alavanca da pistola de alta pressão. O aparelho é ligado.
2. Verificar se a tensão indicada na placa de características coincide com a tensão da fonte de corrente.
3. Verificar o cabo de ligação de rede quanto a danos.
4. Caso haja uma sobrecarga do motor e o respectivo disjuntor de segurança dispare:
 - a Desligar o aparelho "0/OFF".
 - b Deixar o aparelho arrefecer durante 1 hora.
 - c Ligar o aparelho "I/ON" e colocar de novo em funcionamento.

Caso a avaria se repita várias vezes, o aparelho deve ser verificado pelo serviço de assistência técnica.

O aparelho não arranca, o motor zumbe

Baixa tensão devido a tensão de rede fraca ou à utilização de um cabo de extensão

1. Ao ligar, pressionar primeiro a alavanca da pistola de alta pressão e, em seguida, ligar o aparelho "I/ON".

O aparelho não aplica pressão

A admissão de água é insuficiente

1. Abrir completamente a torneira de água.
2. Verificar a admissão de água quanto ao caudal de bombagem necessário.

O filtro da ligação de água está sujo.

1. Puxar o filtro da ligação de água para fora com um alicate de pontas chatas.
 2. Limpar o filtro sob água corrente.
- Há ar no aparelho.
1. Purgar o aparelho:

- a Ligar o aparelho sem lança durante um máximo de 2 minutos.
- b Pressionar a pistola de alta pressão e aguardar até a água sair sem bolhas da pistola de alta pressão.
- c Ligar a lança.
- d Observar o nível de aspiração máximo na operação de aspiração (consultar o capítulo *Dados técnicos*).

Oscilações de pressão acentuadas

1. Limpar o bocal de alta pressão:
 - a Remover quaisquer sujidades do orifício do bocal com uma agulha.
 - b Enxaguar o bocal de alta pressão de frente com água.
2. Verificar o volume de admissão de água.

Aparelho não estanca

1. O aparelho tem uma pequena fuga por razões técnicas. Em caso de fugas significativas, consultar o serviço de assistência técnica autorizado.

O produto de limpeza não é aspirado

1. Rodar a lança Multi Jet 3-em-1 sobre o bocal do detergente "MIX".
2. Verificar se o frasco de produto de limpeza Plug 'n' Clean está assente com a abertura para baixo na ligação para produto de limpeza.

Sem indicação da pressão na pistola de alta pressão

Figura Y

1. Realizar novamente o acoplamento à lavadora de alta pressão, consulte o capítulo *Primeiro arranque*.

A função BOOST não é exibida no display e não pode ser iniciada através da aplicação KÄRCHER Home & Garden

O aparelho está superaquecido.

1. Verificar a temperatura de admissão da água (para temperatura máxima de admissão da água, consultar o capítulo *Dados técnicos*)
2. Reduzir a temperatura de admissão da água para melhor refrigerar o motor.

Mensagens de erros

Figura Z

1. Desligar o aparelho "0/OFF".
2. Retirar a ficha de rede da tomada.
3. Passados 20 segundos, ligar novamente a ficha de rede à tomada.
4. Ligar o aparelho "I/ON".
Caso a avaria se repita várias vezes, o aparelho deve ser verificado pelo serviço de assistência técnica.

Funcionamento de emergência

Se houver um defeito na regulação da pressão da pistola de alta pressão, a lavadora de alta pressão trabalha no nível máximo.

1. Desactivação do funcionamento de emergência:
 - a Desligar o aparelho "0/OFF".
 - b Retirar a ficha de rede da tomada.
 - c Passados 20 segundos, ligar novamente a ficha de rede à tomada.
 - d Ligar o aparelho "I/ON".
Caso a avaria se repita várias vezes, o aparelho deve ser verificado pelo serviço de assistência técnica.

A pistola de alta pressão não funciona devidamente

Figura AA

Ocorreu um erro interno na electrónica da pistola de alta pressão.

1. Pressionar a válvula de fecho.

Figura X

2. Abrir o compartimento das pilhas.
3. Retirar as baterias.
4. Instalar as baterias, prestando atenção ao alinhamento dos pólos.
5. Fechar o compartimento das pilhas.
Caso a avaria se repita várias vezes, a pistola de alta pressão deve ser verificada pelo serviço de assistência técnica.

Garantia

Em cada país são válidas as condições de garantia transmitidas pela nossa sociedade distribuidora responsável. Trataremos de possíveis avarias no seu aparelho no âmbito do prazo da garantia, sem custos, desde que estas tenham origem num erro de material ou de fabrico. Em caso de garantia, contacte o seu revendedor ou a assistência técnica autorizada mais próxima, apresentando o talão de compra. (endereço consultar o verso)

Dados técnicos

	K 5	Premium Smart Control	Smart Control
Ligação eléctrica			
Tensão	V	230	230
Fase	~	1	1
Frequência	Hz	50	50
Potência da ligação	kW	2,1	2,1
Tipo de protecção		IPX5	IPX5
Classe de protecção		I	I
Protecção da rede (de acção lenta)	A	10	10
Ligação de água			
Pressão de admissão (máx.)	MPa	1,2	1,2
Temperatura de admissão (máx.)	°C	40	40
Volume de admissão (mín.)/min		10	10
Altura de aspiração (máx.) m		0,5	0,5
Características do aparelho			
Pressão de trabalho	MPa	12,5	12,5
Pressão máx. admissível	MPa	14,5	14,5
Caudal de bombagem, água	l/min	7,5	7,5
Caudal de bombagem má-ximo	l/min	8,3	8,3
Caudal de bombagem, pro-duto de limpeza	l/min	0,3	0,3
Recuo da pistola de alta pressão	N	17	17
Medidas e pesos			
Peso de operação típico	kg	15,8	15,7
Comprimento	mm	414	402
Largura	mm	306	306
Altura	mm	588	588
Módulo de rádio SRD			
Frequência	MHz	868,7-869,2	868,7-869,2

	K 5	Premium Smart Control	Smart Control
Potência de transmissão ERP	mW	0,53	0,53
Módulo de rádio Bluetooth			
Frequência	GHz	2,45	2,45
Potência de transmissão ERP	mW	6,3	6,3
Valores determinados de acordo com a EN 60335-2-79			
Valor de vibração mão/braço	m/s ²	1,2	1,2
Insegurança K	m/s ²	0,6	0,6
Nível acústico L _{PA}	dB(A)	77	77
Insegurança K _{pA}	dB(A)	3	3
Nível de potência sonora L _{WA} + Insegurança K _{WA}	dB(A)	93	93

Reservados os direitos a alterações técnicas.

Declaração de conformidade UE

Declaramos pelo presente que as referidas máquinas, em virtude da sua concepção e tipo de construção, bem como do modelo colocado por nós no mercado, estão em conformidade com os requisitos de saúde e segurança essenciais e pertinentes das directivas da União Europeia. Em caso de realização de alterações na máquina sem o nosso consentimento prévio, a presente declaração fica sem efeito.

Produto: Lavadora de alta pressão

Tipo: 1.324-xxx

Directivas da União Europeia pertinentes

2000/14/CE

2014/53/UE

2006/42/CE (+2009/127/CE)

2011/65/UE

Normas harmonizadas aplicadas

EN 50581

EN 60335-1

EN 60335-2-79

EN 62233: 2008

EN 300 220-2 V3.1.1

EN 300 328 V2.1.1

Procedimento de avaliação da conformidade aplicado

2000/14/CE: Anexo V

Nível de potência sonora dB(A)

Medido: 90

Garantido: 93

Os signatários actuam em nome e em procuração da gerência.



H. Jenner

Chairman of the Board of Management

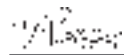

S. Reiser

Director Regulatory Affairs & Certification

Representante da documentação:

S. Reiser

Alfred Kärcher SE & Co. KG

Alfred-Kärcher-Str. 28 - 40

71364 Winnenden (Alemanha)

Tel.: +49 7195 14-0



Fax: +49 7195 14-2212

Winnenden, 01/08/2020

Indhold

Generelle henvisninger	57
KÄRCHER Home & Garden App	57
Miljøbeskyttelse	57
Korrekt anvendelse	57
Tilbehør og reservedele	57
Leveringsomfang	57
Beskrivelse af maskinen	57
Sikkerhedsanordninger	58
Symboler på maskinen	58
Montering	58
Første ibrugtagning	59
Ibrugtagning	59
Drift	59
Transport	61
Opbevaring	61
Pleje og vedligeholdelse	61
Hjælp ved fejl	62
Garanti	62
Tekniske data	62
EU-overensstemmelseserklæring	63

Generelle henvisninger

  Læs den originale driftsvejledning og de vedlagte sikkerhedshenvisninger inden maskinen tages i brug første gang. Betjen maskinen i overensstemmelse hermed. Opbevar begge hæfter til senere brug eller til kommende brugere.

KÄRCHER Home & Garden App

Apparatet kan betjenes direkte på højtrykspistolen eller via en mobil enhed med trådløs Bluetooth®-teknologi. Hertil kræves KÄRCHER Home & Garden-appen.

Appen indeholder også:

- Oplysninger om montering og idrifttagning
 - Oplysninger om anvendelsesområder
 - Tips og tricks
 - Ofte stillede spørgsmål med detaljeret fejlfhjælpning
 - Forbindelse til KÄRCHER Servicecenter
- Appen kan downloades her:



Varemærke

- Bluetooth®-ordmærker og -logoer er registrerede varemærker tilhørende Bluetooth SIG, Inc. Enhver anvendelse af disse mærker af Alfred Kärcher SE & Co. KG sker under licens.

- Google Play™ og Android™ er varemærker eller registrerede varemærker tilhørende Google Inc.
- Apple® og App butik® er varemærker eller registrerede varemærker tilhørende Apple Inc.

Miljøbeskyttelse



Emballagen kan genbruges. Sørg for at bortskaffe emballagen miljømæssigt korrekt.



Elektriske og elektroniske maskiner indeholder værdifulde materialer, der kan genbruges, og ofte dele, såsom batterier, genopladelige batterier eller olie, der ved forkert håndtering eller forkert bortskaffelse kan udgøre en fare for menneskers sundhed og for miljøet. Disse dele imidlertid nødvendige for at sikre en korrekt drift af maskinen. Maskiner, der er mærket med dette symbol, må ikke bortskaffes sammen med husholdningsaffaldet.



Rengøringsopgaver, der genererer olieholdigt spildevand, f.eks. motorvask, undervognsvask, må kun udføres på vaskepladser med olieudskiller.



Arbejde med rengøringsmidler må kun udføres på væsketætte arbejdsflader med tilslutning til spildevandsafløbet. Rengøringsmidler må ikke løbe ud i vandløb eller jorden.



I nogle lande er det ikke tilladt at tappe vand fra offentlige vandløb.

Henvisninger til indholdsstoffer (REACH)

Aktuelle oplysninger om indholdsstoffer findes på:

www.kaercher.de/REACH

Korrekt anvendelse

Denne højtryksrenser må kun anvendes til privat brug. Højtryksrenseren er beregnet til rengøring af maskiner, køretøjer, bygninger, værktøjer, facader, terrasser, haveredskeer osv. med en højtryksvandstråle.

Tilbehør og reservedele

Anvend kun originaltilbehør og -reservedele. De er en garanti for en sikker og fejlfri drift af maskinen.

Informationer om tilbehør og reservedele findes på www.kaercher.com.

Leveringsomfang

Maskinens leveringsomfang er vist på emballagen. Kontroller ved udpakningen, om indholdet er komplet. Kontakt venligst forhandleren, hvis der mangler tilbehør eller ved transportskader.

Beskrivelse af maskinen

I denne driftsvejledning beskrives det maksimale udstyr. Afhængigt af modellen er der forskel på leveringsomfanget (se emballage).

Figurer, se grafiksider

Figur A

Figur B

- ① Fod med bæregreb
- ② Vandtilslutning med indbygget si
- ③ Transporthjul
- ④ Blænde
- ⑤ Slangeføring
- ⑥ Maskinkontakt "0/OFF" / "I/ON"
- ⑦ Holder til strålerør
- ⑧ Højtryksslange
- ⑨ *Plug 'n' Clean-rengøringsmiddelflaske
- ⑩ Opbevaring / parkeringsposition for højtrykspistol

- ① 3-i-1 Multi Jet-strålerør med 3 strålearter (se også kapitlet *Smart Control-system*)
- ② Smart Control-højtrykspistol
- ③ LCD-display (se også kapitlet *LCD-skærm*)
- ④ Batteriumslås
- ⑤ Batterirum
- ⑥ Taster "+/-" til trykregulering
- ⑦ Lås højtrykspistol
- ⑧ Knap til at adskille højtryksslangen fra højtrykspistolen
- ⑨ Greb højtrykspistol
- ⑩ Transportgreb, kan trækkes ud
- ⑪ Bæregreb
- ⑫ Slangeholder
- ⑬ Højtryksslangebetromle
- ⑭ Håndsving til slangebetromle
- ⑮ Typeskilt
- ⑯ Tilbehørsrum
- ⑰ Krog til netfastgørelse
- ⑱ Net til tilbehørsrum
- ⑲ Nettilslutningsledning med netstik
- ⑳ Medfølgende skruer og dyvler
- ㉑ Kobling til vandtilslutningen
- ㉒ ** Haveslange (stofforstærket, diameter mindst 1/2 tomme (13 mm), længde mindst 7,5 m, med almindelig lynkobling)
- ㉓ ** KÄRCHER sugeslange til vandforsyning fra åbne beholdere (ordrenr. 2.643-100.0)
- ㉔ *Skumdyse med rengøringsmiddelbeholder
Rengøringsmidlet suges ind fra beholderen, og der opstår et effektivt rengøringsmiddelskum.
- ㉕ *Roterende vaskebørste (f.eks. til bilvask)

* option, ** derudover nødvendigt

LCD-skærm

Figur C

- ① Anvendelsesområde (1-SOFT / 2-MEDIUM / 3-HARD med 2 trykniveauer hver)
- ② BOOST-funktionsdisplay
- ③ Anbefaling af stråleart (fladstråle / rengøringsmiddel / roto-jet dyse)
- ④ Visning Bluetooth[®]-forbindelse
- ⑤ Status signalstyrke (4 niveauer)
- ⑥ Batteristatus (tom, næsten tom, nogenlunde, fuld)
- ⑦ Rengøringsmiddelniveau (1/2/3)

Medfølgende skruer og dyvler

Figur D

- ① Dyvel fod (2 stk.)
- ② Skruer M 4x20 (2 stk.)
- ③ Skruer M 4x22 (2 stk.)
- ④ Skruer M 4x16 (8 stk.)

Sikkerhedsanordninger

⚠ FORSIGTIG

Manglende eller ændrede sikkerhedsanordninger
Sikkerhedsanordninger fungerer som din beskyttelse.
Sikkerhedsanordninger må aldrig ændres eller ignoreres.

Maskinkontakt

Maskinkontakten forhindrer en utilsigtet start af maskinen.

Lås højtrykspistol

Låsen spærrer højtrykspistolens greb og hindrer, at maskinen starter utilsigtet.

Auto-stop-funktion

Når grebet på højtrykspistolen slippes, frakobler trykkontakten pumpen, og højtryksstrålen stopper. Hvis der trykkes på grebet, tilkobles pumpen igen.

Motorværn

Maskinens motorværn frakobles ved for højt strømforbrug.

Symboler på maskinen



Højtryksstrålen må ikke rettes mod personer, dyr, tændt elektrisk udstyr eller mod selve maskinen.

Beskyt maskinen mod frost.



Maskinen må ikke sluttes direkte til det offentlige drikkevandsnet.

Montering

Figurer, se grafiksiderne.

Gør de medfølgende skruer og den passende skrue-trækker klar.

Inden ibrugtagningen skal de løse dele, der følger med maskinen, monteres.

Monter hjul

1. Sæt hjulene i.

Obs

Vær opmærksom på hullets retning.

Figur E

2. Fastgør hjulene med 1 skrue hver.

Montering af foden

1. Sæt foden i.

Figur F

2. Sæt de 2 dyvler i hullerne indtil anslag.

3. Fastgør foden med 2 skruer.

Montering af opbevaringen til strålerør

1. Sæt opbevaringen til strålerørerne i.

2. Fastgør opbevaringen med 2 skruer.

Figur G

3. Fastgør blænden med 4 skruer.

Figur H

Montering af transportgrebet

1. Sæt transportgrebet på.

Figur I

2. Fastgør transportgrebet med 2 skruer.

Montering af tilbehørsnettet

1. Hæng tilbehørsnettet på krogene.

Figur J

Stik højtryksslangen gennem slangeføringen

1. Stik højtryksslangen gennem slangeføringen bagfra.

Figur K

Monter koblingen til vandtilslutningen

1. Skru koblingen til vandtilslutningen på maskinens vandtilslutning.

Figur L

Første ibrugtagning

Obs

Hvis du ikke vil styre enheden med din mobile enhed via en Bluetooth®-forbindelse, du behøver kun at udføre trinene i afsnittet "Parring af højtrykspistolen".

Download appen, og registrer din enhed

1. Download KÄRCHER Home & Garden-appen (se kapitlet *KÄRCHER Home & Garden App*).
2. Start KÄRCHER Home & Garden-appen.
3. Log ind på KÄRCHER Home & Garden-appen. Opret om nødvendigt en konto til dette.
4. Scan den vedlagte QR-kode. Højtryksrenseren registreres.

Obs

Hvis du ikke har den vedlagte QR-kode ved hånden, kan du også registrere apparatet med delnummer og serienummer. Begge numre er angivet på typeskiltet.

5. Følg instruktionerne i KÄRCHER Home & Garden-appen.

Obs

Før parring af højtrykspistolen skal du huske at aktivere Bluetooth® på din mobile enhed.

Parring af højtrykspistolen

Obs

En detaljeret beskrivelse af parringen findes på <https://www.kaercher.com/FCR>.

6. Sæt højtryksrenserens netstik i en stikkontakt. Apparatet skifter til parringstilstand i 60 sekunder. I løbet af denne tid er det muligt at parre højtrykspistolen.
7. Tryk samtidigt på tasten "+" og tasten "-" på højtrykspistolen i mindst 3 sek.

Ved gennemført parring vises trykniveauerne samt radio- og Bluetooth®-symbolet i displayet.

Figur M

Bluetooth®-forbindelsen mellem den mobile enhed og højtryksrenseren oprettes automatisk.

Obs

Hvis det er nødvendigt, kan du også oprette Bluetooth®-forbindelsen senere ved at trykke på tasten "-" i 10 sek.

8. Hvis parringsforsøget mislykkedes:
 - a Træk højtryksrenserens netstik ud af stikkontakten.
 - b Vent 20 sekunder.
 - c Par højtrykspistolen igen.

Ibrugtagning

1. Stil maskinen på en jævn flade.
2. **Ved maskiner med slangetromle:** Rul højtryksslangen helt af slangetromlen.
3. **Ved maskiner uden slangetromle:** Rul højtryksslangen helt af, og løsn eventuelle sløjfer og snoninger.
4. Træk højtryksslangen helt frem gennem slangeføringen.
5. Stik højtryksslangen ind i højtrykspistolen, til det kan høres, at den går i hak.

Obs

Sørg for, at niplen er justeret korrekt.

Figur N

6. Kontrollér, at forbindelserne er sikre ved at trække i højtryksslangen.
7. Sæt netstikket i en stikkontakt.

Vandforsyning

Tilslutningsværdier, se typeskiltet eller kapitlet *Tekniske data*.

Overhold forskrifterne fra vandforsyningsvirksomheden.

BEMÆRK

Skader på grund af forurenede vand

Forurening i vandet kan beskadige pumpen og tilbehøret.

KÄRCHER anbefaler at bruge KÄRCHER-vandfiltret til beskyttelse (specialtilbehør, ordrenummer 4.730-059).

Tilslutning til vandledningen

BEMÆRK

Slangekobling med aquastop på maskinens vandtilslutning

Beskadigelse af pumpen

Brug aldrig en slangekobling med aquastop på maskinens vandtilslutning.

Du kan bruge en aquastop-kobling på vandhanen.

1. Sæt haveslangen på koblingen til vandtilslutningen.
2. Tilslut haveslangen til vandledningen.
3. Åbn vandhanen helt.

Figur O

Sug vandet ud af åbne beholdere

Denne højtryksrenser er sammen med KÄRCHER-sugeslangen med kontraventil (specialtilbehør, bestillingsnr. 2.643-100) egnet til opsugning af overfladevand, f.eks. fra regnvandstønder eller damme (maksimal opsugningshøjde, se kapitlet *Tekniske data*). Ved sugedrift er koblingen til vandtilslutningen ikke nødvendig.

1. Fyld sugeslangen med vand.
2. Skru sugeslangen på maskinens vandtilslutning, og hæng den på en vandkilde (f.eks. en regnvandstønde).

Udluftning af maskinen

1. Tænd maskinen "I/ON".
2. Lås grebet på højtrykspistolen op.
3. Tryk på grebet på højtrykspistolen. Maskinen tændes.
4. Lad maskinen køre mindst 2 minutter, indtil der kommer vand ud uden bobler ved højtrykspistolen.
5. Slip grebet på højtrykspistolen.
6. Lås grebet på højtrykspistolen.

Drift

BEMÆRK

Tørløb på pumpen

Beskadigelse af maskinen







Hvis maskinen ikke opbygger et tryk inden for 2 minutter, skal du slukke maskinen og gøre som beskrevet i henvisningerne i kapitlet *Hjælp ved fejl*.



Smart Control-system

Du kan vælge trykniveauer og rengøringsmiddeldosering med tasterne "+/-" på højtrykspistolen. Du kan skifte stråleart ved at dreje på 3-i-1 Multi Jet-strålerøret.

Obs

Materialers modstandsdygtighed kan variere meget afhængigt af alder og tilstand. Anbefalingerne er derfor ikke bindende.

Fladstråledyse		
Tryktrin	Visning	Anbefales til f.eks.
		Stenterrasser, asfalt, metaloverflader, have-redskaber (trillebør, spader osv.)
		Personbiler/motorcykler, murstensoverflader, pudsede mure, plastrmøbler
		Træoverflader, cykler, sandstensoverflader, rattanmøbler

Roto-jet dysse		
Tryktrin	Visning	Anbefales til f.eks.
		Til særligt genstridigt snavs på stenterrasser, asfalt, metaloverflader, have-redskaber (trillebør, spader osv.)

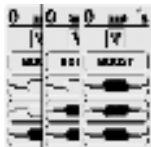
Dyse til rengøringsmiddel		
Tryktrin	Visning	Anbefales til f.eks.
		Drift med rengøringsmiddel. Dosering af rengøringsmiddelkoncentratet efter behov

Drift med højtryk

BEMÆRK

Beskadigelse af lakerede eller sarte overflader

Overflader bliver beskadiget ved for lille stråleafstand, eller hvis der vælges et uegnet strålerør.

Hold en stråleafstand på mindst 30 cm ved rengøring af lakerede overflader.

Rengør ikke bildæk, lak eller sarte overflader som træ med roto-jet dysen.

- Sæt 3-i-1 Multi Jet strålerøret i, og fastgør det ved at dreje 90°. Vær opmærksom på justeringen!

Figur P

BEMÆRK

Ændring af stråleart, når højtrykspistolens håndtag trykkes ned

Skader på strålerøret

Slip højtrykspistolens håndtag, før du skifter stråleart.

- Vælg strålemåde. Drej i den forbindelse på 3-i-1 Multi Jet strålerøret, indtil den nødvendige strålevisning er synlig foroven.

Figur Q

- Tænd maskinen ("I/ON").
- Lås grebet på højtrykspistolens op.
- Tryk på grebet på højtrykspistolens. Maskinen tændes.

Aktivering af BOOST-funktionen

For at rense hårdnakkede tilsmudsninger kan BOOST-funktionen aktiveres i 30 sekunder uafhængigt af det indstillede tryktrin. Derved forøges vandtrykket.

- Hold knappen "+" på højtrykspistolens ned, indtil visningen BOOST er markeret på LCD-displayet.

Figur R

Når BOOST-funktionen er udløbet, fungerer enheden med det tidligere indstillede tryktrin.

Så snart visningen på displayet holder op med at blinke, står BOOST-funktionen igen til rådighed.

Drift med vaskebørste

BEMÆRK

Lakskader

Skader på overflader på grund af tilsmudset vaskebørste

Kontroller, at vaskebørsten er uden smuds- eller andre partikler inden brugen.

Obs

Når der bruges vaskebørster, fungerer maskinen med lavtryk. Derfor kan der tilføjes rengøringsmiddel.

- Sæt vaskebørsten ind i højtrykspistolens, og fastgør den ved at dreje 90°.

Drift med rengøringsmiddel

△ FARE

Manglende overholdelse af sikkerhedsdatabladet

Alvorlige sundhedsskader på grund af ukorrekt anvendelse af rengøringsmidlet

Overhold sikkerhedsdatabladet fra rengøringsmiddelproducenten, specielt henvisningerne vedr. personligt beskyttelsesudstyr.

Obs

Til drift med rengøringsmidler er det nødvendigt med en Plug 'n' Clean-rengøringsmiddelflaske. KÄRCHER-rengøringsmiddel kan købes klar til brug i en Plug 'n' Clean-rengøringsmiddelflaske.

- Tag låget på Plug 'n' Clean-rengøringsmiddelflasken af.
- Tryk rengøringsmiddelflasken med åbningen nedad ind i tilslutningen til Plug 'n' Clean-rengøringsmiddelflasken.

Figur S

- Drej 3-i-1 Multi Jet-strålerøret til rengøringsmiddel-dyse "MIX", til LCD "MIX" lyser i højtrykspistolens trykvisning.

Under driften tilsættes rengøringsmiddelopløsningen til vandstrålen.

- Indstil den ønskede rengøringsmiddelkoncentration med tastene "+/-" på højtrykspistolens.
- Brug skumdysen efter valg.

- Fill rengøringsmiddelopløsning i rengøringsmiddel-tanken. Overhold i den forbindelse dose-angivelsen på rengøringsmidlets emballage.

- Forbind skumdysen med rengøringsmiddelbeholderen.

- Sæt skumdysen ind i højtrykspistolens, og fastgør den ved at dreje 90°.

Figur T

Anbefalet rengøringsmetode

1. Spray en lille smule rengøringsmiddel på den tørre overflade og lad det virke (ikke tørre).
2. Skyl den løsnede snavs af med højtryksstrålen.

Efter drift med rengøringsmiddel

1. Træk Plug 'n' Clean-rengøringsmiddelflasken ud af holderen, og luk den med låget.
2. Stil rengøringsmiddelflasken i holderen med låget opad for at opbevare den.
3. Lad maskinen køre i ca. 30 sekunder på rengøringsmiddeltrin 1 for at skylle med klart vand.

Afbrydelse af driften

1. Slip grebet på højtrykspistolen.
Hvis grebet slippes, frakobles maskinen. Højtrykket i systemet bevares.
2. Lås grebet på højtrykspistolen.

Figur U

3. Sæt højtrykspistol med strålerør i parkeringsposition.
4. Sluk maskinen "0/OFF" ved arbejds pauser over 5 minutter.

Afslutning af driften

⚠ FORSIGTIG

Tryk i systemet

Kvæstelser på grund af vand, der trænger ud ukontrolleret under højtryk

Højtryksslangen må kun afbrydes fra højtrykspistolen eller maskinen, når der ikke er tryk i systemet.

1. Slip grebet på højtrykspistolen.
2. Luk vandhanen.
3. Tryk på grebet på højtrykspistolen i 30 sekunder. Det tryk, der er tilbage i systemet, reduceres.
4. Slip grebet på højtrykspistolen.
5. Lås grebet på højtrykspistolen.
6. Afbryd maskinen fra vandforsyningen.
7. Sluk maskinen "0/OFF".
8. Træk netstikket ud af stikkontakten.

Transport

⚠ FORSIGTIG

Manglende overholdelse af vægten

Fare for kvæstelser og beskadigelse

Vær opmærksom på maskinens vægt ved transporten.

Bær maskinen

1. Løft og bær maskinen i bæregrebene.

Træk maskinen

1. Tryk transportgrebet ud, indtil man kan høre, at det går i hak.
2. Træk maskinen i transportgrebet.

Transporter maskinen i køretøj

1. Inden liggende transport skal Plug 'n' Clean-rengøringsmiddelflasken trækkes ud af holderen og lukkes med låget.
2. Maskinen sikres mod at blive forskubbet eller vælte.

Opbevaring

⚠ FORSIGTIG

Manglende overholdelse af vægten

Fare for kvæstelser og beskadigelse

Vær opmærksom på maskinens vægt ved opbevaring.

Opbevaring af maskinen

1. Stil maskinen på en jævn flade.
2. Adskil strålerøret fra højtrykspistolen.
3. Tryk på afbryderen på højtrykspistolen, og adskil højtryksslangen fra højtrykspistolen.

BEMÆRK

Beskadigelse af højtryksslangen

Beskadigelse af højtryksslangen på grund af forkert omdrejningsretning

Vær opmærksom på slangetromlens omdrejningsretning ved opvikling.

4. Ved maskiner med slangetromle: Drej slangetromlen mod uret med håndsvinget, og rul højtryksslangen op.
5. Ved maskiner uden slangetromle: Opbevar højtryksslangen på maskinen.
6. Pak nettilslutningsledning og tilbehør på maskinen ned.

Vær for længere tids opbevaring opmærksom på følgende henvisninger, se kapitlet *Pleje og vedligeholdelse*.

Frostbeskyttelse

BEMÆRK

Frostfare

Apparater, der ikke er tømt helt, kan ødelægges på grund af frost.

Tøm apparat og tilbehør helt.

Beskyt apparatet mod frost.

Følgende skal være opfyldt:

- Maskinen er afbrudt fra vandforsyningen.
 - Højtrykspistolen er koblet fra højtryksslangen.
1. Tænd maskinen "I/ON".
 2. Vent maks. 1 minut, til der ikke mere løber vand ud ved højtryksslangen.
 3. Sluk maskinen.
 4. Maskinen og alt udstyr skal opbevares i et frostsikkert rum.

Pleje og vedligeholdelse

⚠ FARE

Fare for elektrisk stød

Kvæstelser ved berøring på grund af strømførende dele

Sluk for maskinen.

Træk netstikket ud.

Maskinen er vedligeholdelsesfri, dvs. at du ikke skal udføre regelmæssig vedligeholdelse.

Rengør sien i vandtilslutningen

BEMÆRK

Beskadiget si i vandtilslutningen

Beskadigelse af maskinen på grund af vandforurening

Kontroller sien for skader, inden den sættes ind i vandtilslutningen.

Rengør ved behov sien i vandtilslutningen.

1. Fjern koblingen fra vandtilslutningen.
2. Træk sien ud med en flatang.
3. Rengør sien under rindende vand.

Figur V

4. Sæt sien ind i vandtilslutningen.

Udsifting af højtrykspistolens batterier

Der er brug for to batterier eller genopladelige batterier i størrelse AAA.

Batterierne er brugt op, når der ikke ses et blinkende batterisymbol i højtrykspistolens display.

Figur W

1. Tryk på skydelåsen.

Figur X

2. Åbn batterirummet.
3. Tag batterierne ud.
4. Isæt ny batterier, og sørg for, at polernes vender rigtigt.
5. Luk batterirummet.
6. Bortskaf brugte batterier i overensstemmelse med de gældende bestemmelser.

Hjælp ved fejl

Fejl skyldes ofte enkle årsager, som du selv kan afhjælpe ved hjælp af følgende oversigt. I tvivlstilfælde eller ved fejl, der ikke nævnes her, skal du kontakte den autoriserede kundeservice.

△ FARE

Fare for elektrisk stød

Kvæstelser ved berøring på grund af strømførende dele
Sluk for maskinen.

Træk netstikket ud.

Maskinen kører ikke

1. Tryk på grebet på højtrykspistolen.
Maskinen tændes.
2. Kontrollér, om den angivne spænding på typeskiltet stemmer overens med strømkildens spænding.
3. Kontrollér nettilslutningsledningen for skader.
4. Hvis motoren er overbelastet, og motorværnet er udløst:
 - a Sluk maskinen "0/OFF".
 - b Lad maskinen afkøle 1 time.
 - c Tænd maskinen "I/ON", og tag den i drift igen.
Hvis fejlen forekommer flere gange, skal maskinen kontrolleres af kundeservice.

Maskinen starter ikke, motor brummer

Spændingssvingt på grund af svagt strømnet eller ved brug af et forlænger kabel

1. Ved tilkobling skal der først trykkes på grebet på højtrykspistolen, derefter tændes maskinen "I/ON".

Trykket i maskinen opbygges ikke

Vandtilførslen er for lav

1. Åbn vandhanen helt.
2. Kontrollér, at vandtilløbet har tilstrækkelig transportmængde.

Sien i vandtilslutningen er tilsmudset.

1. Træk sien i vandtilslutningen ud med en fladtang.
2. Rengør sien under rindende vand.

Der er luft i maskinen.

1. Udluft maskinen:
 - a Tænd maskinen uden tilsluttet strålerør i maks. 2 minutter.
 - b Tryk på højtrykspistolen, og vent, til der kommer vand ud uden bobler ved højtrykspistolen.
 - c Tilslut strålerøret.
 - d Overhold den maksimale indsugningshøjde ved sugedrift (se kapitel *Tekniske data*).

Kraftige tryksvingninger

1. Rengør højtryksdysen:
 - a Fjern smuds fra dysehullet med en nål.
 - b Skyl højtryksdysen forfra med vand.
2. Kontrollér vandindløbsmængden.

Maskine utæt

1. En lille utæthed på maskinen er tekniske betinget. Send bud efter den autoriserede kundeservice ved stor utæthed.

Rengøringsmidlet suges ikke ind

1. Drej 3-1 Multi Jet strålerøret om til rengøringsmiddel-dyde "MIX".
2. Kontrollér, om Plug 'n' Clean-rengøringsmiddelflasken sidder med åbningen nedad i tilslutningen til rengøringsmidlet.

Ingen trykvisning på højtrykspistolen

Figur Y

1. Tilkobl igen til højtryksrenseren, se kapitel *Første ibrugtagning*.

BOOST-funktionen vises ikke på displayet og kan ikke startes via KÄRCHER Home & Garden-appen
Maskinen er overophedet.

1. Kontrollér vandtilløbstemperaturen (find den maxi-

male vandtilløbstemperatur i kapitlet *Tekniske data*).

2. Motorens køling kan forstærkes ved at reducere vandtilløbstemperaturen.

Fejlmeldinger

Figur Z

1. Sluk maskinen "0/OFF".
2. Træk netstikket ud af stikkontakten.
3. Sæt igen netstikket i stikkontakten efter 20 sekunder.
4. Tænd maskinen "I/ON".
Hvis fejlen forekommer flere gange, skal maskinen kontrolleres af kundeservice.

Nøddrift

Hvis trykreguleringen på højtrykspistolen er defekt, arbejder højtryksrenseren på maksimalt niveau.

1. Deaktivering af nøddrift:
 - a Sluk maskinen "0/OFF".
 - b Træk netstikket ud af stikkontakten.
 - c Sæt igen netstikket i stikkontakten efter 20 sekunder.
 - d Tænd maskinen "I/ON".
Hvis fejlen forekommer flere gange, skal maskinen kontrolleres af kundeservice.

Højtrykspistolen fungerer ikke korrekt

Figur AA

Der er opstået en intern fejl i højtrykspistolens elektronik.

1. Tryk på skydelåsen.

Figur X

2. Åbn batterirummet.
3. Tag batterierne ud.
4. Isæt batterierne, og vær opmærksom på polernes korrekte orientering.
5. Luk batterirummet.
Hvis fejlen forekommer flere gange, skal du få højtrykspistolen kontrolleret af kundeservice.

Garanti

I de enkelte lande gælder de af vore forhandlere fastlagte garantibetingelser. Eventuelle fejl på maskinen afhjælpes gratis inden for garantien, såfremt fejlen kan tilskrives en materiale- eller produktionsfejl. Hvis du ønsker at gøre garantien gældende, bedes du henvende dig til sin forhandler eller nærmeste kundeservice medbringende kvittering for købet.
(Se adressen på bagsiden)

Tekniske data

	K 5	Premium Smart Control	Smart Control
Elektrisk tilslutning			
Spænding	V	230	230
Fase	~	1	1
Frekvens	Hz	50	50
Tilslutningseffekt	KW	2,1	2,1
Kapslingsklasse		IPX5	IPX5
Beskyttelsesklasse		I	I
Netsikring (træg)	A	10	10
Vandtilslutning			
Tilløbstryk (maks.)	MPa	1,2	1,2
Tilløbstemperatur (maks.)	°C	40	40
Tilløbsmængde (min.)	l/min	10	10
Indsugningshøjde (maks.)	m	0,5	0,5

	K 5	Premium Smart Control	Smart Control
Effektdata maskine			
Driftstryk	MPa	12,5	12,5
Maks. tilladt tryk	MPa	14,5	14,5
Transportmængde, vand	l/min	7,5	7,5
Transportmængde maks.	l/min	8,3	8,3
Transportmængde, rengøringsmiddel	l/min	0,3	0,3
Højtrykspistolens tilbage-slagskraft	N	17	17
Mål og vægt			
Typisk driftsvægt	kg	15,8	15,7
Længde	mm	414	402
Bredde	mm	306	306
Højde	mm	588	588
Trådløst modul SRD			
Frekvens	MHz	868,7-869,2	868,7-869,2
Sendeeffekt ERP	mW	0,53	0,53
Bluetooth-radiomodul			
Frekvens	GHz	2,45	2,45
Sendeeffekt ERP	mW	6,3	6,3
Beregnete værdier iht. EN 60335-2-79			
Hånd-arm-vibrationsværdi	m/s ²	1,2	1,2
Usikkerhed K	m/s ²	0,6	0,6
Lydtryksniveau L _{pA}	dB(A)	77	77
Usikkerhed K _{pA}	dB(A)	3	3
Lydeffektniveau L _{WA} + usikkerhed K _{WA}	dB(A)	93	93

Der tages forbehold for tekniske ændringer.

EU-overensstemmelseserklæring

Hermed erklærer vi, at nedenstående maskine på grund af sin udførelse og konstruktion i den udførelse, i hvilken den sælges af os, overholder EU-direktivernes relevante, grundlæggende sikkerheds- og sundhedsmæssige krav. Hvis maskinen ændres uden aftale med os, mister denne attest sin gyldighed.

Produkt: Højtryksrenser

Type: 1.324-xxx

Relevante EU-direktiver

2000/14/EF

2014/53/EU

2006/42/EF (+2009/127/EF)

2011/65/EU

Anvendte harmoniserede standarder

EN 50581

EN 60335-1

EN 60335-2-79

EN 62233: 2008

EN 300 220-2 V3.1.1

EN 300 328 V2.1.1

Anvendt overensstemmelsesvurderingsproces

2000/14/EF: Tillæg V

Lydeffektniveau dB(A)

Målt: 90

Garanteret: 93

Underskriverne handler på forretningsledelsens vegne og med dennes fuldmagt.



H. Jenner

Chairman of the Board of Management

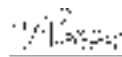

S. Reiser

Director Regulatory Affairs & Certification

Dokumentationsbefuldægget:

S. Reiser

Alfred Kärcher SE & Co. KG

Alfred-Kärcher-Str. 28 - 40

71364 Winnenden (Germany)

Tlf.: +49 7195 14-0

Fax: +49 7195 14-2212

Winnenden, 2020/08/01

Indhold

Generelle merknader	63
KÄRCHER Home & Garden-app	63
Miljøvern	64
Forskriftsmæssig brug	64
Tilbehør og reservedeler	64
Leveringsomfang	64
Beskrivelse av apparatet	64
Sikkerhetsinstruktioner	65
Symboler på apparatet	65
Montering	65
Første gangs bruk	65
Igangsetting	66
Bruk	66
Transport	67
Lagring	68
Stell og vedlikehold	68
Utbedring av feil	68
Garanti	69
Tekniske data	69
EU-samsvarserklæring	69

Generelle merknader



Les denne oversettelsen av den originale driftsveiledningen før apparatet tas i bruk første gang, og følg de vedlagte sikkerhetsanvisningene. Følg anvisningene. Oppbevar begge heftene til senere bruk eller for annen eier.

KÄRCHER Home & Garden-app

Apparatet kan betjenes direkte på høytrykkspistolens eller via en mobil enhet som er utstyrt med trådløsteknologien® Bluetooth. Til dette trenger du KÄRCHER Home & Garden-appen.

Appen inneholder også:

- Informasjon om montering og igangkjøring
- Informasjon om bruksområder
- Tips og triks
- FAQ med detaljert feilsøkingshjelp
- Tilkobling til KÄRCHER Servicesenter

Appen kan lastes ned her:

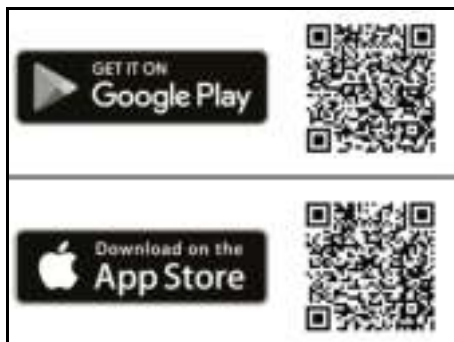

Varemerke

- Bluetooth®-Ordmerker og -logoer er registrerte varemerker for Bluetooth SIG, Inc. All bruk av disse merkene av Alfred Kärcher SE & Co. KG er med lisens.
- Google Play™ og Android™ er merker eller registrerte varemerker for Google Inc.
- Apple® og App Store® er merker eller registrerte varemerker for Apple Inc.

Miljøvern



Materialet i emballasjen kan resirkuleres. Kvitt deg med emballasjen på miljøvennlig måte.



Elektriske og elektroniske apparater inneholder verdifulle resirkulerbare materialer og ofte deler som batterier, batteripakker eller olje. Disse kan utgjøre en potensiell fare for helse og miljø ved feil bruk eller feil avfallsbehandling. Disse delene er imidlertid nødvendige for korrekt drift av apparatet. Apparater merket med dette symbolet skal ikke kastes i husholdningsavfallet.



Rengjøringsarbeid som medfører oljeholdig spillvann, som f.eks. vask av motor og karosseri, skal bare utføres på vaskeplasser med oljeutskiller.



Arbeid med rengjøringsmidler skal bare utføres på vannrette arbeidsområder som er koblet til kloakk-systemet. Ikke la rengjøringsmiddel renne ut i vassdrag eller trenge ned i jordsmonn.



Uttak av vann fra offentlige vassdrag er forbudt i enkelte land.

Anvisninger om innhold (REACH)

Aktuell informasjon om stoffene i innholdet finner du under: www.kaercher.de/REACH

Forskriftsmessig bruk

Høytrykksvaskeren skal kun brukes til private formål. Høytrykksvaskeren er ment for rengjøring av maskiner, kjøretøy, byggverk, verktøy, fasader, terrasser, hageutstyr osv. med høytrykksvannstråle.

Tilbehør og reservedeler

Bruk bare originalt tilbehør og originale reservedeler; de garanterer for en sikker og problemfri drift av apparatet. Informasjon om tilbehør og reservedeler finner du på www.kaercher.com.

Leveringsomfang

Apparatets leveringsomfang er vist på emballasjen. Kontroller at innholdet i pakken er komplett når du pakker ut. Manglende tilbehør eller transportskader skal meldes til forhandleren.

Beskrivelse av apparatet

I denne bruksanvisningen beskrives maksimalt utstyr. Alt etter modell kan det være ulike leveringsomfang (se emballasjen).

Figurer, se grafikkside

Figur A

Figur B

- ① Standfot med bærehåndtak
- ② Vanntilkobling med innebygd sil
- ③ Transporthjul
- ④ Blende
- ⑤ Slangeføring
- ⑥ Apparatbryter "0/OFF" / "I/ON"
- ⑦ Oppbevaring for strålerør
- ⑧ Høytrykksslange
- ⑨ *Plug 'n' Clean rengjøringsmiddelflaske
- ⑩ Oppbevaring / beredskapsstilling for høytrykkspistol
- ⑪ 3-i-1 Multi Jet-strålerør med tre stråletyper (se også kapittel *Smart Control-system*)
- ⑫ Smart Control høytrykkspistoler
- ⑬ LCD-display (se også kapittel *LCD-display*)
- ⑭ Lås på batterirommet
- ⑮ Batterirom
- ⑯ "+/-"-taster for trykkregulering
- ⑰ Låsemekanisme høytrykkspistol
- ⑱ Knapp for å skille høytrykksslangen fra høytrykkspistolen
- ⑲ Spak for høytrykkspistol
- ⑳ Transporthåndtak, uttrekkbart
- ㉑ Bærehåndtak
- ㉒ Slangeholder
- ㉓ Høytrykksslangetrommel
- ㉔ Håndseiv for slangetrommel
- ㉕ Typeskiilt
- ㉖ Tilbehørsrom
- ㉗ Krok for festing av nett
- ㉘ Nett for tilbehørsrom
- ㉙ Strømledning med strømstøpsel
- ㉚ Medfølgende skruer og plugg
- ㉛ Kobling for vanntilkoblingen
- ㉜ ** Hageslange (stofforsterket, diameter minst 1/2 tomme (13 mm), lengde minst 7,5 m, med vanlig hurtigkobling)
- ㉝ **KÄRCHER sugeslange for vannforsyning fra åpne beholdere (best.nr. 2.643-100.0)
- ㉞ *Skumdyse med beholder for rengjøringsmiddel Rengjøringsmiddelet suges ut av beholderen, og det oppstår et kraftfullt rengjøringskum.
- ㉟ *Roterende vaskeborste (f.eks. for bilvask)

* ekstrautstyr, ** kreves i tillegg

LCD-display

Figur C

- ① Bruksområde (1-SOFT / 2-MEDIUM / 3-HARD med 2 trykknivåer hver)
- ② Visning av BOOST-funksjon
- ③ Anbefalt stråletype (flatstråle / rengjøringsmiddel / smussfres)
- ④ Indikator Bluetooth®-forbindelse

- ⑤ Status signalstyrke (4 trinn)
- ⑥ Status batteri (tomt, nesten tomt, halvfullt, fullt)
- ⑦ Rengjøringsmiddeltrinn (1 / 2 / 3)

Medfølgende skruer og plugger

Figur D

- ① Plugg standfot (2 stk.)
- ② Skruer M 4x20 (2 stk.)
- ③ Skruer M 4x22 (2 stk.)
- ④ Skruer M 4x16 (8 stk.)

Sikkerhetsinnretninger

⚠ FORSIKTIG

Manglende eller endrede sikkerhetsinnretninger
Sikkerhetsinnretningene tjener til din egen sikkerhet.
Du må aldri forandre eller omgå sikkerhetsinnretninger.

Apparatbryter

Apparatbryteren forhindrer utilsiktet oppstart av apparatet.

Låsemekanisme høytrykkspistol

Låsemekanismen sperrer avtrekkeren på høytrykkspistolten og forhindrer at apparatet slås utilsiktet på.

Auto-stopp-funksjon

Når du slipper avtrekkeren på høytrykkspistolten, slår trykkbryteren av pumpen og høytrykksstrålen stopper. Hvis du trykker inn avtrekkeren, kobles pumpen inn igjen.

Motorvern Bryter

Dersom strømforbruket er for høyt, slår motorvern bryteren av apparatet.

Symboler på apparatet



Ikke rett høytrykksstrålen mot personer, dyr, aktiv elektrisk utrustning eller mot selve apparatet.

Beskytt apparatet mot frost.



Apparatet må ikke umiddelbart kobles til det offentlige drikkevannsnettet.

Montering

Illustrasjoner, se grafikkside.

Ha klar skruene som følger med og en passende skrutrekker.

Monter på de løse delene som følger med før apparatet tas i bruk.

Montere hjul

1. Sett inn hjulene.

Merknad

Pass på innretningen av hullet.

Figur E

2. Fest hjulene med 1 skruer hver.

Monter standfoten

1. Sett inn standfoten.

Figur F

2. Sett de 2 pluggene inn i hullene til anslag.
3. Fest standfoten med 2 skruer.

Monter oppbevaring for strålerør

1. Heng inn oppbevaringen for strålerørene.
2. Sikre oppbevaringen med 2 skruer.

Figur G

3. Fest blenden med 4 skruer.

Figur H

Monter transporthåndtaket

1. Sett på transporthåndtaket.

Figur I

2. Fest transporthåndtaket med 2 skruer.

Monter tilbehørsnett

1. Heng tilbehørsnett i krokene.

Figur J

Skv høytrykkslangen gjennom slangeføringen

1. Stikk høytrykkslangen bakfra gjennom slangeføringen.

Figur K

Monter koblingen for vanntilkoblingen

1. Skru koblingen for vanntilkoblingen på apparatets vanntilkobling.

Figur L

Første gangs bruk

Merknad

Hvis du ikke ønsker å styre apparatet med den mobile enheten din via en Bluetooth®-forbindelse, må du bare utføre trinnene i avsnittet "Koble til høytrykkspistolten".

Last ned appen og registrer apparatet

1. Last ned KÄRCHER Home & Garden-appen (se kapitlet KÄRCHER Home & Garden-app).
2. Start KÄRCHER Home & Garden-appen.
3. Logg inn i KÄRCHER Home & Garden-appen. Opprett en konto ved behov.
4. Skann den vedlagte QR-koden. Høytrykksspyleren registreres.

Merknad

Hvis du ikke har den vedlagte QR-koden for hånden, kan du også registrere apparatet med delenummer og serienummer. Begge tallene er oppgitt på typeskiltet.

5. Følg instruksjonene i KÄRCHER Home & Garden-appen.

Merknad

Gjør dette før du kobler til høytrykkspistolten Bluetooth® må aktiveres på den mobile enheten din.

Koble til høytrykkspistolten

Merknad

Du finner en detaljert beskrivelse om sammenkoblingen på <https://www.kaercher.com/FCR>.

6. Sett inn strømpluggen for høytrykksspyleren i en stikkontakt. Apparatet veksler til koblingsmodus i 60 sekunder. I løpet av denne tiden er det mulig å koble til høytrykkspistolten.
7. Trykk inn "+"- og "-"-tastene på høytrykkspistolten samtidig i 3 sekunder. Hvis koblingen er vellykket, vil trykkknivåene samt symbolene for radio og Bluetooth® vises på skjermen.

Figur M

Sugepumpen Bluetooth®-forbindelsen mellom den mobile enheten og høytrykksspyleren opprettes automatisk.

Merknad

Ved behov kan du også opprette Bluetooth®-forbindelsen senere ved å holde "-"-tasten inne i 10 sekunder.

8. Hvis koblingsforsøket mislykkes:
 - a Trekk strømpluggen for høytrykksspyleren ut av stikkontakten.
 - b Vent i 20 sekunder.
 - c Koble til høytrykkspistolten igjen.

Igangsetting

1. Sett apparatet på et jevnt underlag.
2. **For apparater med slangetrommel:** Vikle høytrykks-slangen helt av slangetrommelen.
3. **For apparater uten slangetrommel:** Vikle høytrykks-slangen helt av og løs opp eventuelle løkker og vridninger.
4. Trekk høytrykksslangen helt frem gjennom slange-føringen.
5. Sett inn høytrykksslangen i høytrykkspistolen til du hører at den smekker i lås.

Merknad

Pass på at nippelen står i riktig stilling.

Figur N

6. Sjekk at forbindelsen er sikker ved å dra i høytrykks-slangen.
7. Sett støpset inn i en stikkontakt.

Vannforsyning

Tilkoblingsverdier, se typeskiltet eller kapitlet *Tekniske data*.

Overhold vannverkets forskrifter.

OBS

Skader forårsaket av skittent vann

Smuss i vannet kan skade pumpen og tilbehøret.

KÄRCHER anbefaler bruk av vannfilter fra KÄRCHER som beskyttelse (spesialtilbehør, bestillingsnummer 4.730-059).

Tilkobling til vannledningen

OBS

Slangekobling med Aquastop på vanntilkoblingen for apparatet

Skade på pumpen

Bruk aldri en slangekobling med Aquastop på vanntilkoblingen for apparatet.

Du kan bruke en Aquastop-kobling på vannkranen.

1. Sett hageslangen på koblingen for vanntilkoblingen.
2. Koble hageslangen til vannledningen.
3. Åpne vannkranen helt.

Figur O

Suge vann fra åpen beholder

Høytrykksvaskeren er, sammen med sugeslange med tilbakeslagsventil fra KÄRCHER (spesialtilbehør, bestillingsnr. 2.643-100), egnet til suging av overflatevann, f.eks. fra regntønne eller basseng (maksimal sugehøyde, se kapitlet *Tekniske data*).

Det er ikke behov for koblingen for vanntilkoblingen under sugedrift.

1. Fyll sugeslangen med vann.
2. Skru sugeslangen på apparatets vanntilkobling og heng den andre enden i en vannkilde (f.eks. en regntønne).

Lufte ut apparatet

1. Slå på maskinen "I/ON".
2. Lås opp avtrekkeren på høytrykkspistolen.
3. Trykk inn avtrekkeren på høytrykkspistolen. Apparatet slås på.
4. La apparatet gå i maksimalt 2 minutter, til vannet kommer ut av høytrykkspistolen uten bobler.
5. Slipp avtrekkeren på høytrykkspistolen.
6. Lås avtrekkeren på høytrykkspistolen.

Bruk

OBS

Tørrkjøring av pumpen

Skader på apparatet







Dersom apparatet ikke bygger opp trykk i løpet av 2 minutter, slår du det av og går fram som beskrevet i kapitlet *Utbedring av feil*.

Smart Control-system



Med tastene "+/-" på høytrykkspistolen kan du velge trinnene for dosering av trykk og rengjøringsmiddel velges. Det er mulig å veksle stråletype ved å dreie på 3-i-1 Multi Jet-strålerøret.

Merknad

Materialenes følsomhet kan variere kraftig avhengig av alder og tilstand. Anbefalingene er derfor ikke bindende.

Flatstråledyse		
Trykknivå	Indikator	Anbefales for f.eks.
		Steinterrasser, asfalt, metalloverflater, hageredskaper (trillebære, spade, osv.)
		Personbil/motorsykkkel, teglsteinsflater, pussede vegger, kunststoffmøbler
		Treflater, sykkel, sandsteinsflater, rottingmøbler

Smussfreser

Trykknivå	Indikator	Anbefales for f.eks.
		For spesielt vanskelig smuss på steinterrasser, asfalt, metalloverflater, hageredskaper (trillebær, spader osv.)

Rengjøringsmiddeldyse

Trykknivå	Indikator	Anbefales for f.eks.
		Drift med rengjøringsmiddel. Dosering av rengjøringsmiddelkonsentrasjon etter behov

Drift med høytrykk

OBS

Skade på lakkerte eller ømfintlige overflater

Overflatene kan ta skade av for kort stråleavstand eller dersom det velges et uegnet strålerør.

Hold en stråleavstand på minst 30 cm ved rengjøring av lakkerte overflater.

Ikke rengjør bilhjul, lakk eller ømfintlige overflater, som tre, med smussfreseren.

1. Sett inn 3-i-1 Multi Jet-strålerøret og fest det ved å dreie 90°. Pass på at det er riktig justert!

Figur P

OBS

Veksle stråletype når spaken for høytrykkspistolen er trykket

Skader på strålerøret

Slipp spaken for høytrykkspistolen før du veksler sprøyte-type.

2. Velg stråletype. Drei deretter på 3-in-1 Multi Jet-strålerøret helt til den nødvendige stråleindikasjonen opppe er synlig.

Figur Q

3. Slå på apparatet "(I/ON)".
4. Lås opp avtrekkeren på høytrykkspistolen.
5. Trykk inn avtrekkeren på høytrykkspistolen. Apparatet slås på.

Aktiver BOOST-funksjonen

For å fjerne vanskelig smuss kan BOOST-funksjonen aktiveres i 30 sekunder uavhengig av trykknivået som er stilt inn. Vanntrykket økes.

1. Hold "+" -knappen på høytrykkspistolen inne til BOOST er markert i LCD-displayet.

Figur R

Etter at BOOST-funksjonen er utløpt, arbeider apparatet med trykknivået som var stilt inn tidligere.

Så snart visningen i displayet slutter å blinke, er BOOST-funksjonen tilgjengelig igjen.

Drift med vaskebørste

OBS

Lakkskader

Skade på overflater forårsaket av skitten vaskebørste. Forviss deg om at vaskebørsten er fri for smuss og andre partikler før du tar den i bruk.

Merknad

Når du bruker vaskebørster arbeider apparatet med lavtrykk. Dermed kan det blandes i rengjøringsmiddel.

1. Sett vaskebørsten i høytrykkspistolen og lås den ved å dreie den 90° rundt.

Drift med rengjøringsmiddel

△ FARE

Ved ignorering av sikkerhetsdatabladet

Alvorlige helseskader forårsaket av uriktig bruk av rengjøringsmiddel

Ta hensyn til sikkerhetsbladet fra produsenten av rengjøringsmiddelet, særlig informasjonen om personlig verneutstyr.

Merknad

For drift med rengjøringsmiddel trenger du en Plug'n Clean-rengjøringsmiddefflaske. Rengjøringsmiddel fra KÄRCHER kan kjøpes klar til bruk i en Plug'n Clean-rengjøringsmiddefflaske.

1. Ta av lokket på Plug'n Clean-rengjøringsmiddefflasken.
2. Press rengjøringsmiddefflasken med åpningen ned i tilkoblingen for Plug'n Clean-rengjøringsmiddel.

Figur S

3. Drei 3-in-1 Multi Jet-strålerøret på rengjøringsmiddeledysen "MIX" inntil LCD-lampen "MIX" for trykkvisningen på høytrykkspistolen lyser. Rengjøringsmiddeleopløsningen blandes i vannstrålen under driften.
4. Still inn ønsket rengjøringsmiddelkonsentrasjon med "+/-"-tastene på høytrykkspistolen.
5. Bruk eventuelt skumdysen.
 - a. Fyll rengjøringsmiddeleopløsningen i rengjøringsmiddeletanken. Følg doseringsanvisningene på emballasjen til rengjøringsmiddelet.
 - b. Forbind skumdysen med rengjøringsmiddelbeholderen.
 - c. Sett skumdysen i høytrykkspistolen og lås den ved å dreie den 90° rundt.

Figur T

Anbefalt rengjøringsmetode

1. Spray rengjøringsmiddelet sparsommelig på den tørre overflaten og la det virke litt (ikke tørke).
2. Spyl det løsnede smusset av med høytrykkstrålen.

Etter drift med rengjøringsmiddel

1. Ta Plug'n Clean-rengjøringsmiddefflasken ut av holderen og sett på lokket.
2. Plasser rengjøringsmiddefflasken i holderen med lokket vendt opp for oppbevaring.
3. For klarspyling lar du apparatet gå i ca. 30 sekunder på rengjøringsmiddeiltrinn 1.

Avbryte driften

1. Slipp avtrekkeren på høytrykkspistolen. Når du slipper avtrekkeren, slår apparatet seg av. Høytrykket i systemet blir bevart.
2. Lås avtrekkeren på høytrykkspistolen.
3. Sett høytrykkspistolen med strålerør i parkeringsposisjonen.
4. Slå av apparatet ved arbeidspauser som varer lenger enn 5 minutter "0/OFF".

Avslutte driften

△ FORSIKTIG

Trykk i systemet

Skader forårsaket av vann som strømmer ukontrollert ut under høytrykk

Høytrykksslangen skal kun tas av høytrykkspistolen eller apparatet så lenge det ikke er trykk i systemet.

1. Slipp avtrekkeren på høytrykkspistolen.
2. Steng vannkranen.
3. Trykk inn avtrekkeren på høytrykkspistolen og hold den inne i 30 sekunder. Det gjenværende trykket i systemet reduseres.
4. Slipp avtrekkeren på høytrykkspistolen.
5. Lås avtrekkeren på høytrykkspistolen.
6. Koble apparatet fra vannforsyningen.
7. Slå av apparatet "0/OFF".
8. Trekk støpselet ut av stikkkontakten.

Transport

△ FORSIKTIG

Ved ignorering av vekten

Fare for personskader og materielle skader. Ta hensyn til apparatets vekt under transport.

Bære apparatet

1. Løft og bær apparatet i bærehandtakene.

Trekke apparatet

1. Trekk ut transporthåndtaket til det hørbart går i lås.
2. Trekk apparatet ved å holde i transporthåndtaket.

Transportere apparatet i kjøretøy

1. Før liggende transport må du ta Plug'n'Clean-rengjøringsmiddelflasken ut av holderen og sette på lokket.
2. Sikre apparatet så det ikke kan skli eller velte.

Lagring

⚠ FORSIKTIG

Ved ignorering av vekten

Fare for personskader og materielle skader

Ta hensyn til apparatets vekt ved lagring.

Oppbevare apparatet

1. Sett apparatet på et jevnt underlag.
2. Ta strålerøret av høytrykkspistolen.
3. Trykk på løseknappen på høytrykkspistolen og ta av høytrykkslangen.

OBS

Skade på høytrykkslangen

Skade på høytrykkslangen forårsaket av feil dreieretning

Ta hensyn til slangetrommelens dreieretning når du vikler på slangen.

4. For apparater med slangetrommel: Drei slangetrommelen mot urviseren med hånd sveiven og vikle opp høytrykkslangen.
5. For apparater uten slangetrommel: Oppbevar høytrykkslangen på apparatet.
6. Oppbevar strømledningen og tilbehøret på apparatet.

Ved langvarig lagring må du følge tilleggshenvisningene, se kapitlet *Stell og vedlikehold*.

Frostbeskyttelse

OBS

Frostfare

Apparater som ikke er helt tømt, kan bli ødelagt av frost.

Tøm apparatet og tilbehøret helt.

Beskytt apparatet mot frost.

Følgende må være oppfylt:

- Apparatet er koblet fra vannforsyningen.
 - Høytrykkspistolen er koblet fra høytrykkslangen.
1. Slå på maskinen "I/ON".
 2. Vent i maksimalt 1 minutt til det ikke kommer mer vann ut av høytrykkslangen.
 3. Slå av apparatet.
 4. Oppbevar apparatet og alt tilbehøret i et frostsikkert rom.

Stell og vedlikehold

⚠ FARE

Fare for elektrisk støt

Personskader forårsaket av berøring av strømførende deler

Slå av apparatet.

Trekk ut strømspøselet.

Apparatet er vedlikeholdsfritt, dvs. at du ikke må foreta regelmessig vedlikeholdsarbeid.

Rengjør silen i vanntilkoblingen

OBS

Skadet sil i vanntilkoblingen

Skade på apparatet forårsaket av skittent vann

Kontroller om silen er skadet før du setter den inn i vanntilkoblingen.

Rengjør silen i vanntilkoblingen om nødvendig.

1. Ta koblingen av vanntilkoblingen.
2. Ta ut silen med en flattang.

3. Rengjør silen under rennende vann.

Figur V

4. Sett silen inn i vanntilkoblingen.

Bytt batterier i høytrykkspistolen

Det trengs to AAA-batterier.

Batteriene er tomme hvis ingenting eller et blinkende batterisymbol vises i displayet for høytrykkspistolen.

Figur W

1. Trykk på forriglingsstangen.

Figur X

2. Åpne batterirommet.
3. Ta ut batteriene.
4. Sett inn nye batterier og pass på at polingen blir riktig.
5. Lukk batterirommet.
6. Avfallsbehandle de brukte batteriene i henhold til gjeldende bestemmelser.

Utbedring av feil

Feil har oftest enkle årsaker som du selv kan utbedre ved hjelp av følgende oversikt. I tilstilfeller, eller ved driftsforstyrrelser som ikke er nevnt her, kan du kontakte vår autoriserte kundeservice.

⚠ FARE

Fare for elektrisk støt

Personskader forårsaket av berøring av strømførende deler

Slå av apparatet.

Trekk ut strømspøselet.

Maskinen går ikke

1. Trykk inn avtrekkeren på høytrykkspistolen. Apparatet slås på.
2. Kontroller at spenningen som er oppgitt på typeskiltet stemmer overens med strømkildens spenning.
3. Kontroller om strømledningen er skadet.
4. Dersom motoren er overbelastet og motorvern-bryteren har løst seg ut:
 - a Slå av apparatet "O/OFF".
 - b La apparatet avkjøles i en time.
 - c Slå på apparatet "I/ON" og sett det i drift igjen. Hvis feilen oppstår flere ganger, må apparatet kontrolleres av kundeservice.

Apparatet starter ikke, motoren brummer

Spenningsfall forårsaket av svakt strømmett eller ved bruk av en skjøteledning

1. Når du slår på apparatet, trykker du først inn avtrekkeren på høytrykkspistolen og deretter på "I/ON".

Apparatet bygger ikke opp trykk

Vanntilførselen er for liten

1. Åpne vannkranen helt.
2. Kontroller at vannmengden i vanntilløpet er stor nok. Silen i vanntilkoblingen er skitten.

1. Ta ut silen i vanntilkoblingen med en flattang.

2. Rengjør silen under rennende vann.

Det er luft i apparatet.

1. Luft ut apparatet:

- a Slå på apparatet i maksimalt 2 minutter uten at strålerøret er satt inn.
- b Trykk inn høytrykkspistolen og vent til vannet kommer ut uten bobler.
- c Koble til strålerøret.
- d Ta hensyn til maks. sugedybde under sugedrift (se kapitlet *Tekniske data*).

Store trykksvingninger

1. Rengjør høytrykksdysen:
 - a Fjern smuss fra dyseboringen med en nål.
 - b Skyll høytrykksdysen forfra med vann.
2. Kontroller vanntilførsmengden.

Lekk apparat

1. Litt lekkasje fra apparatet må man regne med. Ved stor utetthet må du kontakte autorisert kundeservice.

Rengjøringsmiddel suges ikke opp

1. Drei 3-in-1 Multi Jet-strålerøret til rengjøringsmiddeldysen "MIX".
2. Kontroller om Plug'n Clean-rengjøringsmiddelflasken står med åpningen ned i holderen for rengjøringsmiddel.

Ingen trykkindikator på høytrykkspistolen

Figur Y

1. Koble til høytrykksspyleren igjen, se kapitlet *Første gangs bruk*.

BOOST-funksjonen vises ikke på skjermen og kan ikke startes via KÄRCHER Home & Garden-appen

Apparatet er overopphetet.

1. Kontroller vanninnløpstemperaturen (for maksimal vanninnløpstemperatur, se kapitlet *Tekniske data*).
2. Reduser vanninnløpstemperaturen slik motoren avkjøles sterkere.

Feilmeldinger

Figur Z

1. Slå av apparatet "0/OFF".
2. Trekk støpselet ut av stikkkontakten.
3. Etter 20 sekunder setter du støpselet tilbake i kontakten.
4. Slå på maskinen "I/ON".
Hvis feilen oppstår flere ganger, må apparatet kontrolleres av kundeservice.

Nøddrift

Hvis trykkreguleringen på høytrykkspistolen er defekt, arbeider høytrykksspyleren på maksimumsnivå.

1. Deaktivering av nødkjøring:
 - a Slå av apparatet "0/OFF".
 - b Trekk støpselet ut av stikkkontakten.
 - c Etter 20 sekunder setter du støpselet tilbake i kontakten.
 - d Slå på maskinen "I/ON".
Hvis feilen oppstår flere ganger, må apparatet kontrolleres av kundeservice.

Høytrykkspistolen virker ikke som den skal

Figur AA

Det har oppstått en intern feil i elektronikken for høytrykkspistolen.

1. Trykk på forriglingsstangen.

Figur X

2. Åpne batterirommet.
3. Ta ut batteriene.
4. Sett inn batteriene og pass på at polingen blir riktig.
5. Lukk batterirommet.
Hvis feilen oppstår flere ganger, må apparatet kontrolleres av kundeservice.

Garanti

Vår ansvarlige salgsorganisasjon for det enkelte land har utgitt garantibetingelsene som gjelder i det aktuelle landet. Eventuelle feil på apparatet repareres gratis i garantitiden dersom disse kan føres tilbake til material- eller produksjonsfeil. Ved behov for garantireparasjoner, vennligst henvend deg med kjøpskvitteringen til din forhandler eller nærmeste autoriserte kundeservice. (Se adresse på baksiden)

Tekniske data

	K 5	Premium Smart Control	Smart Control
Elektrisk tilkobling			
Spenning	V	230	230
Fase	~	1	1
Frekvens	Hz	50	50
Tilkoblingskapasitet	kW	2,1	2,1
Beskyttelsesgrad		IPX5	IPX5
Beskyttelsesklasse		I	I
Nettsikring (treg)	A	10	10
Vanntilkobling			
Tilførselstrykk (maks.)	MPa	1,2	1,2
Tilførselstemperatur (maks.)	°C	40	40
Tilførselmengde (min.)	l/min	10	10
Innsugingshøyde (maks.)	m	0,5	0,5
Effektspesifikasjoner apparat			
Driftstrykk	MPa	12,5	12,5
Maks. tillatt trykk	MPa	14,5	14,5
Transportmengde, vann	l/min	7,5	7,5
Transportmengde maks.	l/min	8,3	8,3
Transportmengde, rengjøringsmiddel	l/min	0,3	0,3
Rekylkraften til høytrykkspistolen	N	17	17
Mål og vekt			
Gjennomsnittlig driftsvekt	kg	15,8	15,7
Lengde	mm	414	402
Bredde	mm	306	306
Høyde	mm	588	588
Radiomodul SRD			
Frekvens	MHz	868,7-869,2	868,7-869,2
Sendeeffekt ERP	mW	0,53	0,53
Radiomodul Bluetooth			
Frekvens	GHz	2,45	2,45
Sendeeffekt ERP	mW	6,3	6,3
Registrerte verdier mht. EN 60335-2-79			
Hånd-arm-vibrasjonsverdi	m/s ²	1,2	1,2
Usikkerhet K	m/s ²	0,6	0,6
Lydtrykknivå L _{pA}	dB(A)	77	77
Usikkerhet K _{pA}	dB(A)	3	3
Lydeffektnivå L _{WA} + usikkerhet K _{WA}	dB(A)	93	93

Med forbehold om tekniske endringer.

EU-samsvarserklæring

Vi erklærer herved at maskinen beskrevet nedenfor på grunn av design og konstruksjon, samt i versjonen som vi har markedsført, oppfyller de relevante grunnleggende helse- og sikkerhetskravene i EU-direktivene. Endringer på maskinen uten avtale med oss, gjør at denne erklæringen blir ugyldig.

Produkt: Høytrykkspsyer

Type: 1.324-xxx

Gjeldende EU-direktiver

2000/14/EF

2014/53/EU

2006/42/EF (+2009/127/EF)

2011/65/EU

Anvendte harmoniserte standarder

EN 50581

EN 60335-1

EN 60335-2-79

EN 62233: 2008

EN 300 220-2 V3.1.1

EN 300 328 V2.1.1

Anvendte samsvarsvurderingsprosesser

2000/14/EF: Vedlegg V

Lydeffektivnivå dB(A)

Målt: 90

Garantert: 93

Undertegnede handler på vegne av og med fullmakt fra ledelsen.

H. Jenner
Chairman of the Board of Management

S. Reiser
Director Regulatory Affairs & Certification

Dokumentasjonsfullmektig:

S. Reiser

Alfred Kärcher SE & Co. KG

Alfred-Kärcher-Str. 28 - 40

71364 Winnenden (Germany)

Tlf.: +49 7195 14-0

Faks: +49 7195 14-2212

Winnenden, 2020/08/01

Innehåll

Allmän informasjon	70
KÄRCHER Home & Garden-app	70
Miljøskydd	70
Åndamålsenlig anvendning	71
Tillbehør og reservdelar	71
Leveransens omfang	71
Beskrivning av maskinen	71
Sikkerhetsanordninger	71
Symboler på maskinen	71
Montering	72
Første idrifttagningen	72
Idrifttagning	72
Drift	73
Transport	74
Førvaring	74
Skøtsel og underhåll	75
Hjelp ved støringer	75
Garanti	76
Tekniske data	76
EU-førsakran om overensstømmelse	76

Allmän informasjon



Läs igennem den här originalbruksanvisningen og medfølgende sikkerhetsinformasjon innan du använder din apparat

første gången. Følg alle anvisninger.

Førvara båda häftena för framtida bruk eller för næste ågare.

KÄRCHER Home & Garden-app

Maskinen kan manøvreres direkte med spolhandtaget eller via en mobil enhet utrustet med trådløs Bluetooth®-teknik. For dette behøvs appen KÄRCHER Home & Garden.

Appen inneholder även:

- Information om montering og idrifttagning
- Information om anvendingsområdene
- Tips og tricks
- FAQ med utførlig felsøkningshjælp
- Oppkoppling till KÄRCHER Servicecenter

Appen kan laddas ner här:



Varumärke

- Bluetooth®-ordmärken og logotyper är registrerade varumärken som tillhör Bluetooth SIG, Inc. All användning av dessa märken av Alfred Kärcher SE & Co. KG sker under licens.
- Google Play™ og Android™ är varumärken eller registrerade varumärken som tillhör Google Inc.
- Apple® og App Store® är varumärken eller registrerade varumärken som tillhör Apple Inc.

Miljøskydd



Förpackningsmaterialen kan återvinnas. Avfallshandtera förpackningar på ett miljövänligt sätt.



Elektriska og elektroniske maskiner inneholder ofte verdifulle återvinningsbare material og komponenter såsom engangs-batterier, oppladdningsbare batterier og olje, som vid felaktig anvendning eller felaktig avfallshandtering kan utgøre en potensiell risiko for menneskers helse og for miljøen. Disse komponenter er dock nødvendige for at maskinen ska kunne arbeide korrekt. Maskiner som merkes med denna symbol får ikke kastes i hushållsoporna.

Rengjøringsarbeid som orsaker oljehaltig avloppsvann, t.ex. motorvatt og underredstvatt får endast utføres på tvättplatser med oljeavskiljare.

Arbeid med rengjøringsmedel får endast utføres på vattentæte arbeidsytter med anslutning till smuttvattenskanalisasjonen. Låt ikke rengjøringsmedel trånge in i vattendrag eller i jordmån.

I en del lårder är det inte tillåtet att hämta vatten från allmänna vattendrag.

Information om åmnen (REACH)

Aktuell informasjon om åmnen finns på: www.kaercher.de/REACH

Ändamålsenlig användning

Denna högtrycksrengörare får endast användas i privat-hushåll.

Högtrycksrengöraren är avsedd för rengöring av maskiner, fordon, byggnationer, verktyg, fasader, terrasser, trädgårdssredskap osv. med högtrycksvattenstråle.

Tillbehör och reservdelar

Använd endast originaltillbehör och originalreservdelar, så att en säker och störningsfri drift av maskinen är garanterad.

Information om tillbehör och reservdelar finns på www.kaercher.com.

Leveransens omfattning

Maskinens leveransomfattning är avbildad på förpackningen. Kontrollera att innehållet i leveransen är fullständigt. Kontakta din försäljare om något tillbehör saknas eller om det finns transportskador.

Beskrivning av maskinen

I den här bruksanvisningen beskrivs den maximala utrustningen. Leveransens omfattning varierar beroende på modell (se förpackning).

För bilder, se bildsidorna

Bild A

Bild B

- 1 Stativ med handtag
- 2 Vattenanslutning med inbyggd sil
- 3 Transporthjul
- 4 Skydd
- 5 Slangstyrning
- 6 Maskinens strömbrytare "0/OFF"/"I/ON"
- 7 Förvaring för strålrör
- 8 Högtrycksslang
- 9 * Plug 'n' Clean rengöringsmedelsflaska
- 10 Förvaring/hållare för spolhandtag
- 11 3-in-1 Multi Jet-strålrör med 3 stråltyp (se även kapitel *Smart Control System*)
- 12 Smart Control-spolhandtag
- 13 LCD-skärm (se även kapitel *LCD-skärm*)
- 14 Batterifackets lås
- 15 Batterifack
- 16 "+/-"-knappar för tryckreglering
- 17 Spolhandtagets lås
- 18 Knapp för lossning av högtrycksslangen från spolhandtag
- 19 Spak spolhandtag
- 20 Transporthandtag, utdragbart
- 21 Bårhandtag
- 22 Slanghållare
- 23 Högtrycksslangtrumma
- 24 Handvev för slangtrumma
- 25 Typskylt
- 26 Tillbehörsfack
- 27 Krok för nätfixering
- 28 Nät för tillbehörsfack
- 29 Nätkabel med nätkontakt
- 30 Medföljande skruvar och plugg
- 31 Koppling för vattenanslutning

- 32 ** Trädgårdsslang (vävförstärkt, diameter minst 1/2 tum (13 mm), längd minst 7,5 m, med snabbkoppling som erbjuds i handeln)
- 33 ** KÄRCHER sugslang för vattenförsörjning från öppna behållare (beställningsnummer 2.643-100.0)
- 34 *Skummunstycke med rengöringsmedelsbehållare Rengöringsmedlet sugs upp ur behållaren och ett kraftfullt rengöringsmedelsskum bildas.
- 35 *Roterande borste (t.ex. för biltvätt)

* Tillval, ** behövs dessutom

LCD-skärm

Bild C

- 1 Användningsområde (1-SOFT / 2-MEDIUM / 3-HARD med 2 trycknivåer vardera)
- 2 Indikering av BOOST-funktionen
- 3 Rekommenderad stråltyp (platt stråle/rengöringsmedel/smutsfräs)
- 4 Indikering Bluetooth®-anslutning
- 5 Status signalstyrka (4 nivåer)
- 6 Status batteri (tomt, nästan tomt, halvfullt, fullt)
- 7 Rengöringsmedelnivå (1/2/3)

Medföljande skruvar och plugg

Bild D

- 1 Plugg stativ (2 st.)
- 2 Skruv M 4x20 (2 st.)
- 3 Skruv M 4x22 (2 st.)
- 4 Skruv M 4x16 (8 st.)

Säkerhetsanordningar

⚠ FÖRSIKTIGHET

Säkerhetsanordningar som saknas eller har ändrats
Säkerhetsanordningarna är till för att skydda dig.
Ändra eller förbikoppla aldrig säkerhetsanordningar.

Maskinens strömbrytare

Strömbrytaren förhindrar att maskinen startas av misstag.

Spolhandtagets lås

Spärren låser spolhandtaget spak och förhindrar att maskinen startas av misstag.

Automatiskt stopp

När handtaget på spolhandtaget släpps kopplas högtryckspumpen från av en tryckbrytare som stoppar högtrycksstrålen. När man trycker in handtaget kopplas pumpen till igen.

Motorskyddsbrytare

Vid för hög strömeförbrukning stänger motorskyddsbrytaren av maskinen.

Symboler på maskinen



Rikta inte högtrycksstrålen mot personer, djur, aktiv elektrisk utrustning eller mot själva maskinen.
Skydda maskinen mot frost.



Maskinen får inte anslutas direkt till det allmänna dricksvattennätet.

Montering

För bilder, se bildsidorna.

Var beredd med de medföljande skruvarna och en passande skruvdragare.

Montera de lösa delarna på maskinen före idrifttagningen.

Montera hjulen

1. Sätt i hjulen.

Hänvisning

Var uppmärksam på hälets riktning.

Bild E

2. Säkra hjulen med 1 skruv vardera.

Montera stativ

1. Sätt i stativet.

Bild F

2. Stick in de 2 pluggarna ända till anslag i hålen.
3. Säkra stativet med 2 skruvar.

Montera förvaring för strålrör

1. Häng in förvaringen för strålrören.
2. Säkra förvaringen med 2 skruvar.

Bild G

3. Säkra skyddet med 4 skruvar.

Bild H

Montera transporthandtag

1. Fäst transporthandtaget.
2. Fäst transporthandtaget med 2 skruvar.

Montera tillbehörsnätet

1. Häng tillbehörsnätet på krokarna.

Bild J

Stick högtrycksslangen genom slangstyrningen

1. Stick in högtrycksslangen bakifrån genom slangstyrningen.

Bild K

Montera kopplingen för vattenanslutningen

1. Skruva fast kopplingen för vattenanslutningen på maskinens vattenanslutning.

Bild L

Första idrifttagningen

Hänvisning

Om du inte vill styra maskinen från din mobila enhet via en Bluetooth®-anslutning, behöver du bara utföra stegen i avsnittet "Koppla spolhandtaget".

Ladda ner appen och registrera din maskin

1. Ladda ner appen KÄRCHER Home & Garden (se kapitel KÄRCHER Home & Garden-app).
2. Starta KÄRCHER Home & Garden-appen.
3. Logga in på KÄRCHER Home & Garden-appen. Skapa vid behov ett konto för detta.
4. Skanna den bifogade QR-koden. Din högtryckstvätt registreras.

Hänvisning

Om du inte har den bifogade QR-koden till hands kan du också registrera maskinen med artikelnummer och serienummer. Båda numren står på typskylten.

5. Följ instruktionerna i KÄRCHER Home & Garden-appen.

Hänvisning

Aktivera Bluetooth® på din mobila enhet innan du kopplar spolhandtaget.

Koppla spolhandtaget

Hänvisning

En detaljerad beskrivning av kopplingen hittar du på <https://www.kaercher.com/FCR>.

6. Anslut högtryckstvättens nätkontakt till eluttaget. Kopplingslåget aktiveras i 60 s på maskinen. Under denna tid går det att koppla spolhandtaget.

7. Tryck på knapparna "+" och "-" på spolhandtaget samtidigt i minst 3 s.

Om kopplingen lyckas visas trycknivåerna samt radio- och Bluetooth®-symbolerna på skärmen.

Bild M

Den Bluetooth®-anslutningen mellan den mobila enheten och högtryckstvätten upprättas automatiskt.

Hänvisning

Vid behov kan du även upprätta Bluetooth®-anslutningen i efterhand genom att trycka på "-"-knappen i 10 s.

8. Om kopplingsförsöket misslyckas:
 - a Dra ut högtryckstvättens nätkontakt ur eluttaget.
 - b Vänta 20 s.
 - c Koppla spolhandtaget igen.

Idrifttagning

1. Ställ maskinen på ett jämnt underlag.
2. **På maskiner med slangtrumma:** Rulla av hela högtrycksslangen från slangtrumman.
3. **På maskiner utan slangtrumma:** Rulla av hela högtrycksslangen och lös upp eventuella öglor och vridningar.
4. Dra högtrycksslangen hela vägen fram genom slangstyrningen.
5. Stick in högtrycksslangen i spolhandtaget tills den hakar fast med ett hörbart klick.

Hänvisning

Var noga med att nippeln ligger rätt.

Bild N

6. Dra i högtrycksslangen för att kontrollera att allt sitter ordentligt.
7. Anslut nätkontakten till eluttaget.

Vattenförsörjning

Anslutningsvärden, se typskylten eller kapitel *Tekniska data*.

Beakta vattenleverantörens anvisningar och föreskrifter.

OBSERVERA

Skador på grund av förorenat vatten

Föroreningar i vattnet kan skada pumpen eller tillbehören.

Som skydd rekommenderar KÄRCHER att man använder vattenfilter (specialtillbehör, artikelnummer 4.730-059).

Anslutning till vattenledningen

OBSERVERA

Slangkoppling med Aquastop på maskinens vattenanslutning

Skador i pumpen

Använd aldrig en slangkoppling med Aquastop på maskinens vattenanslutning.

Du kan använda en Aquastop-koppling på vattenkranen.

1. Stick in trädgårdsslangen i kopplingen för vattenanslutning.
2. Anslut trädgårdsslangen till vattenledningen.
3. Öppna vattenkranen helt.

Bild O

Suga upp vatten ur öppna behållare

Denna högtryckstvätt är tillsammans med KÄRCHERS sugslang med backventil (specialtillbehör, beställningsnr 2.643-100) lämpad att suga upp ytvatten t.ex. ur regntunnor eller dammar (max. insugningshöjd anges i kapitlet *Tekniska data*).

Vid sugdrift behövs inte kopplingen för vattenanslutningen.

1. Fyll sugslangen med vatten.
2. Skruva fast sugslangen på maskinens vattenanslutning och häng ner den i vattenkällan (till exempel en regntunna).

Avlufta maskinen

1. Starta maskinen "I/ON".
2. Lås upp spolhandtagets spak.
3. Tryck in spolhandtagets spak.
Maskinen slås på.
4. Kör maskinen högst 2 minuter tills vattnet kommer ut ur spolhandtaget utan luftbubblor.
5. Släpp spolhandtagets spak.
6. Lås spolhandtagets spak.

Drift

OBSERVERA

Torrkörning av pumpen

Skador på maskinen

Om maskinen inte genererar något tryck inom 2 minuter stänger du av den och går till väga enligt informationen i kapitlet *Hjälp vid störningar*.

Smart Control System

Knapparna "+/-" på spolhandtaget används för att välja tryck- och rengöringsmedelsnivå. Det går att byta stråltyp genom att vrida på 3-in-1 Multi Jet-strålröret.

Hänvisning

Materialens känslighet kan variera mycket beroende på ålder och skick. Rekommendationerna utgör därför endast information och inget ansvar kan utkrävas.

Munstycke för plan stråle		
Trycknivå	Indikering	Rekommenderas för t.ex.
		Stenterrasser, asfalt, metallitor, trädgårdsredskap (skottkärra, spade etc.)
		Bilar/motorcyklar, tegelitor, putsade väggar, plaströrelser
		Träytor, cyklar, sandstenytor, rottingmöbler

Smutsfräs		
Trycknivå	Indikering	Rekommenderas för t.ex.
		För extra envis smuts på stenterrasser, asfalt, metallitor, trädgårdsredskap (skottkärra, spade etc.)

Rengöringsmedelsmunstycke		
Trycknivå	Indikering	Rekommenderas för t.ex.
		Drift med rengöringsmedel. Välj rengöringsmedelskoncentration efter behov

Drift med högtryck

OBSERVERA

Skador på lackerade eller känsliga ytor

Ytor skadas om strålavståndet är för kort eller om ett olämpligt strålrör används.

Håll alltid ett lägsta strålavstånd på 30 cm när du rengör lackerade ytor.

Rengör inte bildäck, lack eller känsliga ytor som trä med smutsfräsen.

1. Sätt in 3-in-1 Multi Jet-strålröret och fixera det genom att vrida 90°. Observera riktningen!

Bild P

OBSERVERA

Byte av stråltyp när spolhandtagets spak trycks in

Skador på strålröret

1. Släpp spolhandtagets spak innan du byter stråltyp.
2. Välj stråltypen. Vrid på 3-in-1 Multi Jet-strålröret tills önskad stråлиндikering ovan visas.

Bild Q

3. Starta maskinen ("I/ON").
4. Lås upp spolhandtagets spak.
5. Tryck in spolhandtagets spak.
Maskinen slås på.

Aktivera BOOST-funktion

För rengöring av envis smuts kan BOOST-funktionen aktiveras i 30 sekunder oavsett inställd trycknivå. Vattnetrycket ökar då.

1. Håll ned "+"-knappen på spolhandtaget tills indikeringen BOOST är markerad på LCD-displayen.

Bild R

När BOOST-funktionen avslutats fungerar maskinen med den tidigare inställda trycknivån.

Så snart indikeringen på displayen slutar att blinka är BOOST-funktionen tillgänglig igen.

Användning med tvättborste

OBSERVERA

Lackskador

Skador på ytor på grund av smutsiga tvättborstar
Kontrollera att tvättborstarna är fria från smuts och övriga partiklar innan du sätter in dem.

Hänvisning

När du använder tvättborstar arbetar maskinen med lågtryck. Därför kan rengöringsmedel blandas med.

1. Stick in tvättborsten i spolhandtaget och fäst den genom att vrida den 90°.

Drift med rengöringsmedel

△ FARA

Ej överensstämmelse med säkerhetsdatabladet
Allvarliga maskinskador på grund av felaktig användning av rengöringsmedlet

Observera tillverkarens säkerhetsblad, särskilt anvisningarna om personlig skyddsutrustning.

Hänvisning

För att använda maskinen med rengöringsmedel behövs en Plug 'n' Clean-rengöringsmedelsflaska. KÄRCHER rengöringsmedel kan köpas färdiga att användas i en Plug'n' Clean rengöringsmedelsflaska.

1. Ta bort locket av Plug 'n' Clean-rengöringsmedelsflaskan.
2. Tryck in rengöringsmedelsflaskan med öppningen nedåt i anslutningen för Plug 'n' Clean-rengöringsmedel.

Bild 5

3. Vrid 3-in-1 Multi Jet-strålröret på munstycket för rengöringsmedel till "MIX", tills LCD:en "MIX" lyser på spolhandtagets tryckindikator.
Under drift blandas rengöringsmedelslösningen i i vattenstrålen.

4. Ställ in önskad rengöringsmedelskoncentration med knapparna +/- på spolhandtaget.
5. Använd skummunstycket vid behov.

- a Fyll på rengöringsmedelstanken med rengöringsmedelslösningen. Observera doseringsangivelsen på rengöringsmedlets förpackning.
- b Anslut skummunstycket till behållaren för rengöringsmedel.
- c Stick in skummunstycket i spolhandtaget och fäst det genom att vrida det 90°.

Bild 1

Rekommenderad rengöringsmetod

1. Spruta sparsamt med rengöringsmedel på den torra ytan och låt verka (inte torka).
2. Spola bort den upplösta smutsen med högtrycksstrålen.

Efter drift med rengöringsmedel

1. Dra ut Plug 'n' Clean-rengöringsmedelsflaskan ur hållaren och stäng den med locket.
2. Ställ rengöringsmedelsflaskan med locket uppåt för förvaring i hållaren.
3. Kör maskinen cirka 30 sekunder på rengöringsmedelsnivå 1 för renspolningen.

Stoppa driften

1. Släpp spolhandtagets spak.
Om spaken släpps stängs maskinen av. Högtrycket i systemet bibehålls.
2. Lås spolhandtagets spak.

Bild 1

3. Placera spolhandtaget med strålröret i parkeringsposition.
4. Stäng av maskinen vid arbetspauser över 5 minuter "0/OFF".

Avsluta driften

△ FÖRSIKTIGHET

Tryck i systemet

Skador på grund av vatten som sprutar ut okontrollerat under högtryck

Högtrycksslangen ska bara lossas från spolhandtaget eller från maskinen när det inte finns något tryck i systemet.

1. Släpp spolhandtagets spak.
2. Stäng vattenkranen.
3. Tryck in spolhandtagets spak i 30 sekunder.
Det återstående trycket i systemet reduceras.
4. Släpp spolhandtagets spak.
5. Lås spolhandtagets spak.
6. Koppla från maskinen från vattenförsörjningen.
7. Stäng av maskinen "0/OFF".
8. Dra ut strömkontakten ur uttaget.

Transport

△ FÖRSIKTIGHET

Bristande hänsyn till vikt

Risk för personskador och materialskador
Ta hänsyn till maskinens vikt vid transport.

Bära maskinen

1. Lyft och bär maskinen i bärhandtaget.

Dra i maskinen

1. Dra ut transporthandtaget tills det hakar i så det hörs.
2. Dra maskinen i transporthandtaget.

Transportera maskinen i fordonet

1. Dra ut Plug 'n' Clean-rengöringsmedelsflaskan ur hållaren och stäng den med locket före liggande transport.
2. Säkra maskinen så att den inte kan glida eller tippa.

Förvaring

△ FÖRSIKTIGHET

Bristande hänsyn till vikt

Risk för personskador och materialskador
Ta hänsyn till maskinens vikt vid förvaring.

Förvara maskinen

1. Parkera maskinen på ett jämnt underlag.
2. Lossa strålrörets från spolhandtaget.
3. Tryck på fränkljningsknappen på spolhandtaget och lossa högtrycksslangen från spolhandtaget.

OBSERVERA

Skador på högtrycksslangen

Skador på högtrycksslangen på grund av fel vridriktning
Observera slangtrummans vridriktning när du rullar upp den.

4. På maskiner med slangtrumma: Vrid slangtrumman moturs med handveven och linda upp högtrycksslangen.
5. På maskiner utan slangtrumma: Förvara högtrycksslangen på apparaten.
6. Förvara nätkabeln och tillbehöret på apparaten.
Före längre förvaring måste ytterligare anvisningar beaktas, se kapitel *Skötsel och underhåll*.

Frostskydd

OBSERVERA

Frostrisk

Maskiner som inte har tömts helt kan förstöras på grund av frost.

Töm maskinen och tillbehöret helt.

Skydda maskinen mot frost.

Följande måste uppfyllas:

- Maskinen har kopplats bort från vattenförsörjningen.
- Spolhandtaget har kopplats bort från högtrycksslangen.

1. Starta maskinen "I/ON".

- Vänta högst 1 minut tills det inte längre kommer ut vatten ur högtrycksslansen.
- Stäng av maskinen.
- Förvara maskinen med alla tillbehör i frostsäkert utrymme.

Skötsel och underhåll

⚠ FARA

Risk för elektriska stötar

Skador vid beröring av strömförande delar

Stäng av maskinen.

Dra ut nätkontakten.

Maskinen är underhållsfri, dvs. inga regelbundna underhållsarbeten behöver genomföras.

Rengöra silen i vattenanslutningen

OBSERVERA

Skadad sil i vattenanslutningen

Skador på maskinen på grund av vattenförorening

Kontrollera om silen är skadad innan du sätter in den i vattenanslutningen.

Rengör vid behov silen i vattenanslutningen.

- Ta bort kopplingen på vattenanslutningen.
- Dra ut silen med en plattång.
- Rengör silen under rinnande vatten.

Bild V

- Sätt silen i vattenanslutningen.

Byt spolhandtagets batterier

Det krävs två vanliga eller laddbara AAA-batterier. Batterierna är slut om inget eller en blinkande batterisymbol syns på spolhandtagets skärm.

Bild W

- Tryck på låsreglaget.
- Öppna batterifacket.
- Ta ut batterierna.
- Sätt in nya batterier och var uppmärksam på polernas riktning.
- Stäng batterifacket.
- Avfallshantera de förbrukade batterierna enligt gällande bestämmelser.

Hjälp vid störningar

Störningar har ofta enkla orsaker, som du kan åtgärda på egen hand med hjälp av översikten nedan. I tveksamma fall eller vid störningar som inte anges här kontaktar du auktoriserad kundtjänst.

⚠ FARA

Risk för elektriska stötar

Skador vid beröring av strömförande delar

Stäng av maskinen.

Dra ut nätkontakten.

Maskinen fungerar inte

- Tryck in spolhandtagets spak. Maskinen slås på.
- Kontrollera om den angivna spänningen på typskylten överensstämmer med strömkällans spänning.
- Kontrollera att nätkabeln inte är skadad.
- Om motorn är överbelastad och motorskyddsbrytaren har löst ut:
 - Stäng av maskinen "0/OFF".
 - Låt maskinen svalna i 1 timme.
 - Starta maskinen "I/ON" och ta den i drift igen. Om störningen återkommer låter du maskinen undersökas av kundtjänst.

Maskinen startar inte, motorn går

Spänningsfall på grund av svagt elnät eller vid användning av en förlängningskabel

- Tryck först in spolhandtagets spak och starta sedan maskinen "I/ON".

Inget tryck skapas i maskinen

Vattentillförseln är för låg

- Öppna vattenkranen helt.
- Kontrollera att vattentillflödet levererar tillräcklig mängd vatten.

Silen i vattenanslutningen är smutsig.

- Dra ut silen i vattenanslutningen med en plattång.
- Rengör silen under rinnande vatten.

Det finns luft i maskinen.

- Avlufta maskinen:
 - Starta maskinen utan anslutet strålrör i högst 2 minuter.
 - Tryck in spolhandtagets spak och vänta tills vattnet kommer ut ur spolhandtagets spak utan luftbubblor.
 - Anslut stålörret.
 - Observera max. insugningshöjd vid sugdrift (se kapitlet *Tekniska data*).

Kraftiga tryckvariationer

Rengör högtrycksmunstycket:

- Ta bort smuts från munstyckshålen med en nål.
- Skölj högtrycksmunstycket framifrån med vatten.

2. Kontrollera vattentillfödesmängden.

Maskinen otät

1. En lätt otätethet på maskinen är normalt. Kontakta auktoriserad kundtjänst om det finns stora otäteter.

Rengöringsmedel sugs inte in

- Vrid 3-in-1 Multi Jet-strålröret på munstycket för rengöringsmedel "MIX".
- Kontrollera om Plug 'n' Clean-rengöringsmedelsflaskan sitter med öppningen nedåt i anslutningen för rengöringsmedlet.

Ingen tryckindikator på spolhandtagets

Bild Y

1. Anslut till högtryckstvätten igen, se kapitel *Första idrifttagningen*.

BOOST-funktionen visas inte på displayen och kan inte startas via KÄRCHER Home & Garden-appen

Apparaten är överhettad.

- Kontrollera vatteninloppstemperaturen (max. vatteninloppstemperatur *Tekniska data*).
- Sänk vatteninloppstemperaturen så att kylningen av motorn blir kraftigare.

Felmeddelanden

Bild Z

- Stäng av maskinen "0/OFF".
- Dra ut nätkontakten ur eluttaget.
- Sätt tillbaka strömkontakten i uttaget efter 20 sekunder.
- Starta maskinen "I/ON". Om störningen återkommer låter du maskinen undersökas av kundtjänst.

Nödkörningsläge

Om spolhandtagets tryckreglering är trasig arbetar högtryckstvätten på maximal nivå.

- För att avaktivera nödkörningsläget:
 - Stäng av maskinen "0/OFF".
 - Dra ut nätkontakten ur eluttaget.
 - Sätt tillbaka strömkontakten i uttaget efter 20 sekunder.
 - Starta maskinen "I/ON". Om störningen återkommer låter du maskinen undersökas av kundtjänst.

Spolhandtaget fungerar inte som det ska

Bild AA

Ett internt fel har inträffat i spolhandtagets elektronik.

1. Tryck på läsreglaget.

Bild X

2. Öppna batterifacket.

3. Ta ut batterierna.

4. Sätt i batterierna med polerna vända åt rätt håll.

5. Stäng batterifacket.

Om störningen återkommer låter du spolhandtaget undersöka av kundtjänst.

Garanti

I respektive land gäller de garantivillkor som publicerats av våra auktoriserade distributörer. Eventuella fel på maskinen repareras utan kostnad inom garantifristen, under förutsättning att det orsakats av ett material- eller tillverkningsfel. I frågor som gäller garantin ska du vända dig med kvitto till inköpsstället eller närmaste, auktoriserad kundtjänst.

(Se baksidan för adress)

Tekniska data

	K 5	Premium Smart Control	Smart Control
Elanslutning			
Spänning	V	230	230
Fas	~	1	1
Frekvens	Hz	50	50
Anslutningseffekt	kW	2,1	2,1
Kapslingsklass		IPX5	IPX5
Skyddsklass		I	I
Nätsäkring (trög)	A	10	10
Vattenanslutning			
Tillloppstryck (max.)	MPa	1,2	1,2
Tillloppstemperatur (max.)	°C	40	40
Tillloppsmängd (min.)	l/min	10	10
Insugningshöjd (max.)	m	0,5	0,5
Effektdata maskin			
Driftryck	MPa	12,5	12,5
Max. tillåtet tryck	MPa	14,5	14,5
Transportmängd, vatten	l/min	7,5	7,5
Transportmängd, maximalt	l/min	8,3	8,3
Transportmängd, rengöringsmedel	l/min	0,3	0,3
Spolhandtagets rekylkraft	N	17	17
Mått och vikter			
Typisk arbetsvikt	kg	15,8	15,7
Längd	mm	414	402
Bredd	mm	306	306
Höjd	mm	588	588
Radiomodul SRD			
Frekvens	MHz	868,7-869,2	868,7-869,2
Sändningseffekt ERP	mW	0,53	0,53

	K 5	Premium Smart Control	Smart Control
--	-----	-----------------------	---------------

Bluetooth-radiomodul

Frekvens	GHz	2,45	2,45
Sändningseffekt ERP	mW	6,3	6,3
Fastställda värden enligt EN 60335-2-79			
Hand-arm-vibrationsvärde	m/s ²	1,2	1,2
Osäkerhet K	m/s ²	0,6	0,6
Ljudtrycksnivå L _{pA}	dB(A)	77	77
Osäkerhet K _{pA}	dB(A)	3	3
Ljudeffektsnivå L _{WA} + Osä-dB(A)		93	93
kerhet K _{WA}			

Med förbehåll för tekniska ändringar.

EU-försäkringen om överensstämmelse

Härmed förklarar vi att nedan angiven maskin genom sin utformning och konstruktionstyp samt i det utförande som marknadsförs av oss uppfyller gällande grundläggande säkerhets- och hälsokrav i EU-direktivet. Denna försäkringen upphör att gälla om maskinen ändras utan att detta har godkänts av oss.

Produkt: Högtryckstvätt

Typ: 1.324-xxx

Gällande EU-direktiv

2000/14/EG

2014/53/EU

2006/42/EG (+2009/127/EG)

2011/65/EU

Tillämpade harmoniserade standarder

EN 50581

EN 60335-1

EN 60335-2-79

EN 62233: 2008

EN 300 220-2 V3.1.1

EN 300 328 V2.1.1

Tillämpad konformitetsbedömningsprocedur

2000/14/EG: Bilaga V

Ljudeffektsnivå dB(A)

Uppmätt: 90

Garanterad: 93

Undertecknarna agerar på uppdrag av och med ledningens godkännande.



H. Jenner

Chairman of the Board of Management

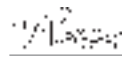

S. Reiser

Director Regulatory Affairs & Certification

Dokumentationsbefullmäktigad:

S. Reiser

Alfred Kärcher SE & Co. KG

Alfred-Kärcher-Str. 28 - 40

D-71364 Winnenden (Germany)

Tfn: +49 7195 14-0

Fax: +49 7195 14-2212

Winnenden, 2020-08-01

Sisältö

Yleisiä ohjeita	77
KÄRCHER Home & Garden App	77
Ympäristönsuojelu	77
Määräystenmukainen käyttö	77
Lisävarusteet ja varaosat	77
Toimituksen sisältö	77
Laitekuvaus	77
Turvallitteet	78
Laitteessa olevat symbolit	78
Asennus	78
Ensimmäinen käyttöönnotto	79
Käyttöönnotto	79
Käyttö	79
Kuljetus	81
Varastointi	81
Hoito ja huolto	81
Ohjeet häiriötilanteissa	82
Takuu	82
Tekniset tiedot	82
EU-vaatimustenmukaisuusvakuutus	83

Yleisiä ohjeita



Lue ennen laitteen ensimmäistä käyttöä tämä alkuperäinen käyttöohje ja mukana toimitetut turvallisuusohjeet. Menettele niiden mukaisesti.

Säilytä molemmat vihkoset myöhempää käyttöä tai seuraavaa omistajaa varten.

KÄRCHER Home & Garden App

Laitetta voidaan ohjata suoraan korkeapainepistoolilla tai langattomalla Bluetooth® teknologialla varustetulla mobiililaitteella. Tätä varten tarvitaan KÄRCHER Home & Garden -sovellus.

Sovellus sisältää myös:

- Asennus- ja käyttöönnotto-ohjeet
- Tiedot sovellusalueista
- Vinkkejä & niksejä
- FAQ ja yksityiskohtainen vianmääritys
- Yhteys KÄRCHER-palvelukeskukseen

Sovelluksen voi ladata täältä:



Tavaramerkit

- Bluetooth®-merkki ja -logot ovat Bluetooth SIG, Inc:n rekisteröityjä tavaramerkkejä. Alfred Kärcher SE & Co. KG käyttää näitä merkkejä lisenssillä.
- Google Play™ ja Android™ ovat Google Inc:n tavaramerkkejä tai rekisteröityjä tavaramerkkejä.

- Apple® ja App Store® ovat Apple Inc:n tavaramerkkejä tai rekisteröityjä tavaramerkkejä.

Ympäristönsuojelu



Pakkausmateriaalit ovat kierrätettäviä. Hävitä pakkaukset ympäristöystävällisesti.



Sähkö- ja elektroniikkalaitteet sisältävät arvokkaita kierrätettäviä materiaaleja tai rakenneosia kuten paristoja, akkuja tai öljyjä, jotka väärin käsiteltynä tai väärin hävitettynä voivat aiheuttaa

mahdollisia vaaroja ihmisten terveydelle ja ympäristölle. Nämä rakenneosat ovat kuitenkin välttämättömiä laitteen asianmukaista käyttöä varten. Tällä symbolilla merkityjä laitteita ei saa hävittää kotitalousjätteeseen.



Puhdistustöitä, joiden yhteydessä syntyy öljypitoista jätettä, esim. moottorin pesu, alustapesu, saa tehdä vain pesupaikoilla, joilla on öljynerotin.



Puhdistusaineita sisältäviä töitä saa tehdä vain nestetiivistetyillä työpinoilla, joilla on liitántä likeviesiviemäriin. Älä päästä puhdistusaineita vesistöihin tai maaperään.



Veden ottaminen julkisista vesistöistä ei ole joissain maissa sallittua.

Sisältöaineita koskevia ohjeita (REACH)

Päivitettyjä tietoja sisältöaineista löytyy osoitteesta:

www.karcher.de/REACH

Määräystenmukainen käyttö

Käytä korkeapainepesuria vain yksityisissä kotitalouksissa.

Korkeapainepesuri on tarkoitettu koneiden, ajoneuvojen, rakenteiden, työkalujen, julkisivujen, terassien, puutarhalaitteiden jne. puhdistamiseen korkeapaineisella vesisuihkulla.

Lisävarusteet ja varaosat

Käytä vain alkuperäisiä lisävarusteita ja alkuperäisiä varaosia, sillä ne varmistavat laitteen turvallisen ja häiriötömän käytön.

Tietoja lisävarusteista ja varaosista löytyy osoitteesta

www.karcher.com.

Toimituksen sisältö

Laitteen toimituksen sisältö on kuvattu pakkauksessa. Tarkasta laitetta pakkauksesta purkaessasi pakkauksen sisällön täydellisyys. Jos lisävarusteita puuttuu tai havaitset kuljetusvahinkoja, ilmoita tästä jälleenmyyjälle.

Laitekuvaus

Tässä käyttöohjeessa kuvataan maksimaalinen varustus. Mallista riippuen toimituksen sisällössä on eroja (katso pakkaus).

Kuvat, katso kuvasivu

Kuva A

Kuva B

- ① Jalusta kantokahvalla
- ② Vesiliitántä ja sisään rakennettu siivilä
- ③ Kuljetuspyörä
- ④ Kansi
- ⑤ Letkuohjain
- ⑥ Laitekytkin "0/OFF" / "1/ON"
- ⑦ Suihkuputkien säilytys
- ⑧ Korkeapaineletku
- ⑨ * Plug 'n' Clean -puhdistusainepullo
- ⑩ Korkeapainepistoolin säilytys / lepopaikka

- ① 3-in- Multi Jet -suihkuputki, 3 suihkutyyppeä (katso myös luku *Smart Control -järjestelmä*)
- ② Smart Control -korkeapainepistooli
- ③ LCD-näyttö (katso myös luku *LCD-näyttö*)
- ④ Paristokotelon lukitus
- ⑤ Paristokotelo
- ⑥ "+/-" painikkeet paineen säätämistä varten
- ⑦ Korkeapainepistoolin lukitus
- ⑧ Painike, jolla irrotetaan korkeapaineletku korkeapainepistoolista
- ⑨ Korkeapainepistoolin vipu
- ⑩ Kuljetuskahva, ulosvedettävä
- ⑪ Kantokahva
- ⑫ Letkupidike
- ⑬ Korkeapaineletkukela
- ⑭ Letkukelan käsikäyttöinen kampi
- ⑮ Tyypikilpi
- ⑯ Lisävarustekotelo
- ⑰ Verkon kiinnityskoukku
- ⑱ Lisävarustekotelon verkko
- ⑲ Verkkoliitäntäjohto ja verkkopistoke
- ⑳ Mukana toimitetut ruuvit ja tapit
- ㉑ Vesiliitännän kytkin
- ㉒ **Puutarhaletku (kangasvahvistettu, halkaisija vähintään 1/2" (13 mm), pituus vähintään 7,5 m, kaupallisesti saatavana olevalla pikaliittimellä)
- ㉓ ** KÄRCHER-imuletku vedensyöttöön avoimista säiliöistä (tilausnumero 2.643-100.0)
- ㉔ *Vaahtosuutin ja puhdistusainesäiliö Puhdistusaine imetään säiliöstä ja muodostuu voimakas puhdistusainevaahto.
- ㉕ *Pyörivä pesuharja (esim. auton puhdistamiseen)

* valinnainen, ** vaaditaan lisäksi

LCD-näyttö

Kuva C

- ① Käyttöalue (1-SOFT / 2-MEDIUM / 3-HARD, kussakin 2 painetasoa)
- ② BOOST-toiminnon näyttö
- ③ Suihkutyypin suositus (lattasuihku/puhdistusaine/li-kajjyrin)
- ④ Näyttö Bluetooth-[®] yhteys
- ⑤ Signaalin voimakkuuden tila (4 tasoa)
- ⑥ Pariston tila (tyhjä, lähes tyhjä, puoliksi täynnä, täynnä)
- ⑦ Puhdistusainetaso (1/2/3)

Mukana toimitetut ruuvit ja tapit

Kuva D

- ① Jalustan tappi (2 kpl)
- ② Ruuvi M 4x20 (2 kpl)
- ③ Ruuvi M 4x22 (2 kpl)
- ④ Ruuvi M 4x16 (8 kpl)

Turvalaitteet

⚠ VARO

Puuttuvat tai muutetut turvalaitteet

Turvalaitteet ovat sinun turvallisuuttasi varten.

Älä koskaan muuta tai ohita turvalaitteita.

Laitekytkin

Laitekytkin estää laitteen tahattoman käytön.

Korkeapainepistoolin lukitus

Lukitus lukitsee korkeapainepistoolin vivun ja estää laitteen tahattoman käynnistämisen.

Automaattinen pysäytystoiminto

Kun korkeapainepistoolin vipu vapautetaan, painekeytkin kytkee pumpun pois päältä ja korkeapainesuihku loppuu. Kun vipua taas painetaan, pumppu käynnistyy.

Moottorin suojakytkin

Jos virrankulutus on liian suuri, moottorin suojakytkin kytkee laitteen pois päältä.

Laitteessa olevat symbolit



Älä suuntaa korkeapainesuihkuja kohti ihmisiä, eläimiä, toimivaa sähkövarustusta tai itse laitetta.

Suojaa laite jäätymiseltä.



Laitetta ei saa liittää suoraan julkiseen juomavesiverkkoon.

Asennus

Kuvat, katso kuvasivu.

Varaa saataville mukana toimitetut ruuvit ja niihin sopiva ruuvitaltta.

Asenna irrallaan toimitetut osat laitteeseen ennen käyttöönnottoa.

Pyörien asentaminen

1. Aseta pyörät paikoilleen.

Huomautus

Huomioi reiän suuntaus.

Kuva E

2. Kiinnitä pyörät yhdellä ruuvilla.

Jalustan kiinnittäminen

1. Aseta jalusta paikoilleen.

Kuva F

2. Työnnä kaksi tappia reikiin niin pitkälle kuin ne menevät.
3. Kiinnitä jalusta kahdella ruuvilla.

Suihkuputkien pidikkeen asentaminen

1. Kiinnitä suihkuputkien pidike.
2. Kiinnitä pidike kahdella ruuvilla.

Kuva G

3. Kiinnitä kansi neljällä ruuvilla.

Kuva H

Kuljetuskahvan asentaminen

1. Kiinnitä kuljetuskahva.
- Kuva I**
2. Kiinnitä kuljetuskahva kahdella ruuvilla.

Lisävarusteverkon asentaminen

1. Ripusta lisävarusteverkko koukkuihin.
- Kuva J**

Korkeapaineletkun työntäminen letkuohjaimen läpi

1. Työnnä korkeapaineletku takaa letkuohjaimen läpi.
- Kuva K**

Vesiliitännän kytkimen asentaminen

1. Ruuvaa vesiliitännän kytkin laitteen vesiliitäntään.
- Kuva L**

Ensimmäinen käyttöönotto

Huomautus

Jos et halua ohjata laitetta mobiililaitteellasi Bluetooth-yhteyden kautta, sinun tarvitsee suorittaa vain luvun ”Korkeapainepistoolin yhdistäminen” vaiheet.

Sovelluksen lataaminen ja laitteen rekisteröinti

1. Lataa KÄRCHER Home & Garden -sovellus (katso luku *KÄRCHER Home & Garden App*).
2. Käynnistä KÄRCHER Home & Garden -sovellus.
3. Kirjaudu KÄRCHER Home & Garden -sovellukseen. Luo tarvittaessa käyttäjätili.
4. Lue mukana toimitettu QR-koodi. Korkeapainepesuri on rekisteröity.

Huomautus

Jos sinulla ei ole toimitukseen kuuluvaa QR-koodia, voit rekisteröidä laitteen myös osanumerolla ja sarjanumerolla. Molemmat numerot löytyvät tyyppikilvestä.

1. Noudata KÄRCHER Home & Garden -sovelluksen ohjeita.

Huomautus

Muista aktivoida ennen korkeapainepistoolin yhdistämistä Bluetooth® mobiililaitteellasi.

Korkeapainepistoolin yhdistäminen

Huomautus

Yhdistämisen yksityiskohtainen kuvaus esitetään osoitteessa <https://www.kaercher.com/FCR>.

6. Yhdistä korkeapainepesurin verkkopistoke pistorasiaan. Laitte siirtyy yhdistämistilaan 60 sekunniksi. Tänä aikana korkeapainepistoolin yhdistäminen on mahdollista.
7. Paina korkeapainepistoolin painikkeita + ja - samanaikaisesti vähintään 3 sekunnin ajan. Jos yhdistäminen onnistuu, painetasot sekä radio- ja Bluetooth-®symbolit näkyvät näytössä.

Kuva M

Bluetooth-®yhteys mobiililaitteen ja korkeapainepesurin välille muodostuu automaattisesti.

Huomautus

Tarvittaessa voit luoda Bluetooth-®yhteyden myös myöhemmin painamalla painiketta - 10 sekunnin ajan.

8. Jos yhdistämisyritys epäonnistui:
 - a Irtota korkeapainepesurin verkkopistoke pistorasista.
 - b Odota 20 sekuntia.
 - c Yhdistä korkeapainepistooli uudelleen.

Käyttöönotto

1. Aseta laite tasaiselle alustalle.
2. **Laitteet, joissa on letkukela:** Kela korkeapaineletku kokonaan pois letkukelalta.
3. **Laitteet ilman letkukelaa:** Kela korkeapaineletku kokonaan pois ja löysää mahdollisia silmukoita ja kierteitä.
4. Vedä korkeapaineletku kokonaan eteenpäin letkuohjaimen läpi.
5. Aseta korkeapaineletku korkeapainepistooliin niin, että se lukittuu kuuluvasti.

Huomautus

Varmista nippelin oikea suunta.

Kuva N

6. Tarkista korkeapaineletkua vetämällä, että liitäntä on kunnolla kiinni.
7. Yhdistä verkkopistoke pistorasiaan.

Vedensyöttö

Katso liitäntäarvot tyyppikilvestä tai luvusta *Tekniset tiedot*.

Noudata vesiyhtiön määräyksiä.

HUOMIO

Likaisen veden aiheuttamat vauriot

Veden epäpuhtaudet voivat vaurioittaa pumppua ja varusteita.

KÄRCHER suosittelee käyttämään suojaksi

KÄRCHER-vesisuodatinta (erikoisvaruste, tilausnumero 4.730-059).

Liitäntä vesijohtoon

HUOMIO

Letkun kytkentä Aquastop-mekanismin kanssa laitteen vesiliitäntään

Pumpun vaurioituminen

Älä koskaan liitä vesikytkentää, jossa on Aquastop-mekanismi, laitteen vesiliitäntään.

Voit käyttää Aquastop-mekanismia hanassa.

1. Yhdistä puutarhaletku vesiliitäntään kytkimeen.
2. Liitä puutarhaletku vesijohtoon.
3. Avaa vesihana kokonaan.

Kuva O

Veden imeminen avoimista säiliöistä

Tämä korkeapainepesuri soveltuu takaiskuventiilillä varustetun KÄRCHER- imuletkun (erikoisvaruste, tilausnumero 2.643-100) pintaveden imemiseen esim. sadevesitynnyreistä tai lammista (maksimaalinen imu- korkeus, katso luku *Tekniset tiedot*).

Imukäytössä vesiliitäntään kytkintä ei tarvita.

1. Täytä imuletku vedellä.
2. Ruuvaa imuletku laitteen vesiliitäntään ja laita vesilähteeseen (esimerkiksi sadevesitynnyriin).

Laitteen ilmanpoisto

1. Kytke laite päälle "I/ON".
2. Vapauta korkeapainepistoolin vivun lukitus.
3. Paina korkeapainepistoolin vipua. Laitte kytkeytyy päälle.
4. Anna laitteen käydä enintään 2 minuuttia, kunnes vesi valuu korkeapainepistoolista ulos ilman kuplia.
5. Vapauta korkeapainepistoolin vipu.
6. Lukitse korkeapainepistoolin vipu.

Käyttö

HUOMIO

Pumpun kuivakäynti

Laittevaurioit







Jos laite ei muodosta painetta 2 minuutin kuluessa, kytke laite pois päältä ja menettele ohjeiden mukaan, jotka ovat luvussa *Ohjeet häiriötilanteissa*.



Smart Control -järjestelmä



Korkeapainepistoolin painikkeilla +/- voi valita painetason ja puhdistusaineen annostelutason. Suihkutyyppiä voi vaihtaa kiertämällä 3-in-1 Multi Jet -suihkuputkea.

Huomautus

Materiaalien herkkyys voi vaihdella suuresti iästä ja kunnosta riippuen. Tämän vuoksi suositukset eivät ole sitovia.

Viuhkasuutin		
Painetaso	Näyttö	Suosituksesimerkki
		Kiviterassit, asfaltti, metallipinnat, puutarhavälineet (työntökärri, lapiot jne.)
		Autot / moottoripyörät, tiilipinnat, rapatut seinät, muovikalusteet
		Puupinnat, polkupyörät, hiekkakivipinnat, rottinkihuonekalut

Likajyrsin		
Painetaso	Näyttö	Suosituksesimerkki
		Erytisen vaikeasti irtoava lika kiviterasseilla, asfaltilla, metallipinnoilla, puutarhatarvikkeilla (kottikärryt, lapiot jne.)

Puhdistusainesuutin		
Painetaso	Näyttö	Suosituksesimerkki
		Käyttö puhdistusaineen kanssa. Puhdistusainepitoisuuden annostelu tarpeen mukaan

Käyttö korkeapaineella

HUOMIO

Maalattujen tai herkkien pintojen vaurioituminen
Pinnat vaurioituvat, jos ruiskutusetäisyys on liian pieni tai valitaan väärä suihkputki.

Säilytä vähintään 30 cm:n ruiskutusetäisyys puhdistettaessa maalattuja pintoja.

Älä puhdista pyörivällä suuttimella autonrenkaita, maa-
lia tai herkkiä pintoja, kuten puuta.

- Aseta 3-in-1 Multi Jet -suihkuputki ja kiinnitä paikalleen kiertämällä 90°. Huomioi suunta!

Kuva P

HUOMIO

Suihkutyypin vaihto, kun korkeapainepistoolin vipu on painettuna

Suihkuputken vaurio

Vapauta korkeapainepistoolin vipu ennen suihkutyypin vaihtamista.

- Valitse ruiskutyyppi. Tee tämä kiertämällä 3-in-1 Multi Jet -suihkuputkea, kunnes haluttu suihkunäyttö näkyy ylhäällä.

Kuva Q

- Kytke laite päälle ("I/ON").
- Vapauta korkeapainepistoolin vivun lukitus.
- Paina korkeapainepistoolin vipua. Laite kytkeytyy päälle.

BOOST-toiminnon aktivointi

BOOST-toiminto voidaan aktivoida 30 sekunniksi pinttyneen lian puhdistamiseksi riippumatta asetetusta painetasosta. Tällöin vedenpaine kasvaa.

- Pidä korkeapainepistoolin "+" -painiketta painettuna, kunnes BOOST-merkkintä näkyy LCD-näytöllä.

Kuva R

BOOST-toiminnon päätyttyä laite toimii aiemmin asetetulla painetasolla.

Heti kun näyttö lakkaa vilkkumasta, BOOST-toiminto on taas käytettävissä.

Käyttö pesuharjan kanssa

HUOMIO

Maalivauriot

Pintojen vaurioituminen liikaisen pesuharjan vuoksi
Varmista ennen käyttöä, ettei pesuharjassa ole liikaa tai muita hiukkasia.

Huomautus

Pesuharjoja käytettäessä laite toimii matalapaineella.

Siksi voidaan lisätä puhdistusainetta.

- Laita pesuharja korkeapainepistooliin ja kiinnitä se kääntämällä 90°.

Käyttö pesuaineella

△ VAARA

Käyttöturvallisuustiedotteen noudattamatta jättäminen

Vakavat terveyshaitat puhdistusaineen epäasianmukaisen käytön vuoksi

Noudata puhdistusaineen valmistajan käyttöturvallisuustiedotetta, erityisesti henkilökohtaista suojavarustusta koskevia ohjeita.

Huomautus

Käyttöön puhdistusaineen kanssa vaaditaan Plug 'n' Clean -puhdistusainepullo. KÄRCHER-puhdistusainetta voi ostaa käyttövalmiina Plug 'n' Clean -puhdistusainepullossa.

- Poista Plug 'n' Clean -puhdistusainepullon kansi.
- Paina puhdistusainepullo aukko alaspäin Plug 'n' Clean -puhdistusaineen liitäntään.

Kuva S

- Kierrä 3-in-1 Multi Jet -suihkuputkea puhdistusainesuuttimessa suuntaan "MIX", kunnes LCD "MIX" syytyy korkeapainepistoolin painenäytössä. Käytön aikana puhdistusaineliuosta sekoitetaan vesisuihkun.

- Aseta käsiruiskupistoolin painikkeilla "+/-" haluttu puhdistusainepitoisuus.

- Käytä halutessasi vaahtosuutinta.

- Lisää puhdistusaineliuosta puhdistusainesäiliöön. Noudata puhdistusaineen pakkauksessa olevia annosteluohjeita.
- Yhdistä vaahtosuutin puhdistusainesäiliöön.

- c Laita vahtosuutin korkeapainepistooliin ja kiinnitä se kääntämällä 90°.

Kuva T

Suosittelut puhdistusmenetelmät

1. Suihkuta puhdistusainetta hieman kuivalle pinnalle ja anna vaikuttaa (ei kuivua).
2. Huuhtelee lika pois korkeapainesuihkulla.

Käytön jälkeen puhdistusaineilla

1. Irrota Plug 'n' Clean -puhdistusainepullo kiinnityskohdasta ja sulje se kannella.
2. Aseta puhdistusainepullo säilytyspidikkeeseen kanssi ylöspäin.
3. Suorita huuhdeltu käyttämällä laitetta noin 30 sekunnin ajan puhdistusainetasolla 1.

Käytön keskeyttäminen

1. Päästä korkeapainepistoolin vivusta. Kun vipu vapautetaan, laite kytketty pois päältä. Järjestelmässä pysyy korkeapaine.
2. Lukitse korkeapainepistoolin vipu.

Kuva U

3. Aseta korkeapainepistooli suihkuputken kanssa pyssäköintikohtaan.
4. Jos laitetta ei käytetä yli 5 minuuttiin, kytke laite pois päältä "0/OFF".

Käytön lopettaminen

⚠ VARO

Järjestelmässä on paine

Korkeapaineen aikana hallitsemattomasti ulos tulevan veden aiheuttamat loukkaantumiset

Irrota korkeapaineletku korkeapainepistoolista tai laitteesta vain, kun järjestelmässä ei ole painetta.

1. Päästä korkeapainepistoolin vivusta.
2. Sulje vesihana.
3. Paina korkeapainepistoolin vipua 30 sekuntia. Järjestelmässä vielä oleva paine purkautuu.
4. Päästä korkeapainepistoolin vivusta.
5. Lukitse korkeapainepistoolin vipu.
6. Irrota laite vedensyötöstä.
7. Kytke laite pois päältä "0/OFF".
8. Irrota verkkopistoke pistorasiasta.

Kuljetus

⚠ VARO

Jos painoa ei oteta huomioon

Loukkaantumis- ja vaurioitumisvaara
Huomioi kuljetettaessa laitteen paino.

Laitteen kantaminen

1. Nosta laitetta ja kannaa sitä kantokahvoista.

Laitteen vetäminen

1. Vedä kuljetuskahvaa ulos, kunnes se lukittuu kuulu-
vasti.
2. Vedä laitetta kuljetuskahvasta.

Laitteen kuljetus ajoneuvossa

1. Irrota Plug 'n' Clean -puhdistusainepullo kiinnityskohdasta ja sulje se kannella, ennen kuin kuljetat laitetta makuuasennossa.
2. Varmista laite siirtymistä ja kaatumista vastaan.

Varastointi

⚠ VARO

Jos painoa ei oteta huomioon

Loukkaantumis- ja vaurioitumisvaara
Huomioi varastoitaessa laitteen paino.

Laitteen säilytys

1. Aseta laite tasaiselle alustalle.
2. Irrota suihkuputki korkeapainepistoolista.
3. Paina korkeapainepistoolin irrotuspainiketta ja irrota korkeapaineletku korkeapainepistoolista.

HUOMIO

Korkeapaineletkun vaurioituminen

Korkeapaineletkun vaurioituminen väärän pyörimis-
suunnan vuoksi

Noudata rullattaessa letkukelan pyörimissuuntaa.

4. Laittee letkukelan kanssa: Kierrä letkukelaa käsi-
kammella vastapäivään ja kelaat korkeapaineletku.
5. Laittee ilman letkukelaa: Säilytä korkeapaineletku
laitteen luona.
6. Säilytä verkkoiliäntäjohto ja varusteet laitteen luona.

Noudata lisäohjeita ennen pitkää varastointia, katso lu-
ku *Hoito ja huolto*.

Jäätymisenesto

HUOMIO

Jäätymisvaara

Jos laitteita ei ole täysin tyhjennetty, ne voivat rikkoutua
jäätymisensä.

Tyhjennä laite ja varusteet täysin.

Suojaa laite jäätymiseltä.

Seuraavien ehtojen on täyttyttävä:

- Laite on irrotettu vedensyötöstä.
- Korkeapainepistooli on irrotettu korkeapaineletkus-
ta.

1. Kytke laite päälle "I/ON".
2. Odota enintään 1 minuutti, kunnes korkeapainelet-
kusta ei enää tule ulos vettä.
3. Kytke laite pois päältä.
4. Säilytä laite ja kaikki varusteet jäätymiseltä suoja-
tussa tilassa.

Hoito ja huolto

⚠ VAARA

Sähköiskuvaara

Loukkaantumisvaara kosketettaessa sähköä johtavia
osia

Kytke laite pois päältä.

Irrota verkkopistoke.

Laitetta ei tarvitse huoltaa, eli säännöllisiä huoltotoimia ei
tarvitse suorittaa.

Vesiliitännän siivilän puhdistaminen

HUOMIO

Vesiliitännän vaurioitunut siivilä

Veden epäpuhtauden aiheuttama laitevaurio

Tarkasta ennen siivilän asettamista vesiliitännään, onko
siinä vaurioita.

Puhdista vesiliitännän siivilä tarvittaessa.

1. Irrota kytkin vesiliitännästä.
2. Vedä siivilä ulos lattapihdeillä.
3. Puhdista siivilä juoksevan veden alla.

Kuva V

4. Aseta siivilä vesiliitännään.

Korkeapainepistoolin akkujen vaihtaminen

Tarvitaan kaksi AAA-paristoa tai -akkua.

Paristot ovat tyhjä, jos korkeapainepistoolin näytössä
ei näy mitään tai jos siinä näkyy vilkkuva paristosymboli.

Kuva W

1. Paina sulkulüstitintä.

Kuva X

2. Avaa akkulokero.
3. Ota akut pois.

4. Aseta uudet akut paikalleen ja kiinnitä huomiota napojen oikeaan suuntaan.
5. Sulje akkulokero.
6. Hävitätä käytetyt akut voimassa olevien määräysten mukaisesti.

Ohjeet häiriötilanteissa

Häiriöillä on usein yksinkertaisia syitä, jotka voit itse poistaa seuraavan yleiskatsauksen avulla. Ota yhteys valtuutettuun asiakaspalveluun epäselvissä tapauksissa tai jos häiriöitä ei ole tässä mainittu.

⚠ VAARA

Sähköiskuvaara

Loukkaantumisvaara kosketettaessa sähköä johtavia osia

Kytke laite pois päältä.

Irrota verkkopistoke.

Laite ei käynnisty

1. Paina korkeapainepistoolin vipua.
Laite kytkeytyy päälle.
2. Tarkasta, onko tyyppikilvessä ilmoitettu jännite yhteensopiva virtalähteen jännitteen kanssa.
3. Tarkasta verkkoliitäntäjohto vaurioiden varalta.
4. Jos moottori on ylikuormittunut ja moottorin suoja-kytkin on lauennut:
 - a Kytke laite pois päältä "0/OFF".
 - b Anna laitteen jäähtyä 1 tunti.
 - c Kytke laite päälle "I/ON" ja ota se jälleen käyttöön.
 Jos häiriö ilmenee useita kertoja, anna asiakaspalvelun tarkastaa laite.

Laite ei käynnisty, moottori hurisee

Jännitteen lasku heikon virtaverkon tai jatkojohdon käytön vuoksi

1. Paina käynnistettäessä ensin korkeapainepistoolin vipua, ja kytke sitten laite päälle "I/ON".

Laitteeseen ei muodostu painetta

Vedensyöttö on liian vähäistä

1. Avaa vesihana kokonaan.
2. Tarkista, että vedentulon pumppausmäärä on riittävä.

Vesiliitäntän siivilä on likainen.

1. Vedä vesiliitäntän siivilä ulos lattapihdeillä.

2. Puhdista siivilä juoksevan veden alla.

Laitteessa on ilmaa.

1. Ilmaa laite:
 - a Käynnistä laite suihkuputkea liittämättä enintään 2 minuutiksi.
 - b Paina korkeapainepistoolia ja odota, kunnes korkeapainepistoolista tulee ulos vettä, jossa ei ole kuplia.
 - c Liitä suihkuputki.
 - d Noudata imukäytössä maks. imukorkeutta (katso luku *Tekniset tiedot*).

Suuret paineen heilahtelut

1. Puhdista korkeapainesuutin:
 - a Poista lika suuttimen kanavasta neulalla.
 - b Huuhtele korkeapainesuutin edestä vedellä.
2. Tarkista veden tulomäärä.

Laite vuotaa

1. Laitteen vähäinen epätiviyys johtuu tekniikasta. Jos laite vuotaa paljon, ota yhteyttä valtuutettuun asiakaspalveluun.

Puhdistusainetta ei imetä

1. Kierrä 3-in-1 Multi Jet -suihakuputki puhdistusainesuuttimeen "MIX".
2. Tarkasta, onko Plug 'n' Clean -puhdistusainepullo aukko alaspäin puhdistusaineen liittännässä.

Ei painenäyttöä korkeapainepistoolissa

Kuva Y

1. Kytke uudelleen korkeapainepesuriin, katso luku *Ensimmäinen käyttöönotto*.

BOOST-toiminto ei näy näyttössä eikä sitä voi käynnistää KÄRCHER Home & Garden -sovelluksesta

Laite on ylikuumentunut.

1. Tarkista veden tulolämpötila (katso suurin mahdollinen tulolämpötila luvusta *Tekniset tiedot*).
2. Alenna veden tulolämpötilaa, jotta moottorin jäähdytys on tehokkaampi.

Virheilmoitukset

Kuva Z

1. Kytke laite pois päältä "0/OFF".
2. Irrota verkkopistoke pistorasiasta.
3. Aseta verkkopistoke takaisin 20 sekunnin kuluttua pistorasiaan.
4. Kytke laite päälle "I/ON".
Jos häiriö ilmenee useita kertoja, anna asiakaspalvelun tarkastaa laite.

Vikasuojatila

Jos korkeapainepistoolin paineensäätöön tulee vika, korkeapainepesuri toimii maksimitasolla.

1. Vikasuojatilan deaktivointi:
 - a Kytke laite pois päältä "0/OFF".
 - b Irrota verkkopistoke pistorasiasta.
 - c Aseta verkkopistoke takaisin 20 sekunnin kuluttua pistorasiaan.
 - d Kytke laite päälle "I/ON".
Jos häiriö ilmenee useita kertoja, anna asiakaspalvelun tarkastaa laite.

Korkeapainepistooli ei toimi oikein

Kuva AA

Korkeapainepistoolin elektroniikassa on sisäinen virhe.

1. Paina sulkuulistinta.

Kuva X

2. Avaa akkulokero.
3. Ota akut pois.
4. Aseta akut paikoilleen ja kiinnitä huomiota napojen oikeaan suuntaan.
5. Sulje akkulokero.
Jos häiriö ilmenee useita kertoja, anna asiakaspalvelun tarkastaa korkeapainepistooli.

Takuu

Jokaisessa maassa ovat voimassa vastaavan myyntiyhtiön julkaisemat takuehdot. Korjaamme laitteessa mahdollisesti ilmenevät häiriöt takuuajan kuluessa maksettua, jos häiriöiden syynä ovat olleet materiaali- tai valmistusvirheet. Takuutapauksessa pyydämme ottamaan yhteyttä ostotositteen kanssa jälleenmyyjään tai lähimpään valtuutettuun asiakaspalveluun. (Osoite, katso takasivu)

Tekniset tiedot

	K 5	Premium Smart Control	Smart Control
Sähköliitäntä			
Jännite	V	230	230
Vaihe	~	1	1
Taajuus	Hz	50	50
Liitäntäteho	kW	2,1	2,1
Kotelointiluokka		IPX5	IPX5
Suojaluokka		I	I
Verkkosulake (hidas)	A	10	10

	K 5	Premium Smart Control	Smart Control
Vesiliitäntä			
Tulopaine (enint.)	MPa	1,2	1,2
Tulolämpötila (enint.)	°C	40	40
Tulomäärä (väh.)	l/min	10	10
Imunostokorkeus (enint.)	m	0,5	0,5
Laitteen tehotiedot			
Käyttöpaine	MPa	12,5	12,5
Suurin sallittu paine	MPa	14,5	14,5
Pumppausmäärä, vesi	l/min	7,5	7,5
Pumppausmäärä, enintään	l/min	8,3	8,3
Pumppausmäärä, puhdistusaine	l/min	0,3	0,3
Käsiruiskupistoolin rekyyli-voima	N	17	17
Mitat ja painot			
Typillinen käyttöpaino	kg	15,8	15,7
Pituus	mm	414	402
Leveys	mm	306	306
Korkeus	mm	588	588
Radiomoduuli SRD			
Taajuus	MHz	868,7-869,2	868,7-869,2
Lähetysteho ERP	mW	0,53	0,53
Radiomoduuli Bluetooth			
Taajuus	GHz	2,45	2,45
Lähetysteho ERP	mW	6,3	6,3
Määritetyt arvot EN 60335-2-79 mukaan			
Käsi-käsivarsitärinäarvo	m/s ²	1,2	1,2
Epävarmuus K	m/s ²	0,6	0,6
Äänenpainetaso L _{pA}	dB(A)	77	77
Epävarmuus K _{pA}	dB(A)	3	3
Äänen tehotaso L _{WA} + epävarmuus K _{WA}	dB(A)	93	93

Oikeus teknisiin muutoksiin pidätetään.

EU-vaatimustenmukaisuusvakuutus

Täten vakuutamme, että jäljempänä kuvattu kone vastaa suunnittelultaan ja rakenteeltaan sekä meidän markkinoille tuomanamme mallina EU-direktiivien olennaisia turvallisuus- ja terveysvaatimuksia. Jos konetta muutetaan ilman meidän hyväksyntäämme, tämän vakuutuksen voimassaolo raukeaa.

Tuote: Painepesuri

Tyyppi: 1.324-xxx

Sovellettavat EU-direktiivit

2000/14/EY

2014/53/EU

2006/42/EY (+2009/127/EY)

2011/65/EU

Sovelletut yhdenmukaistetut standardit

EN 50581

EN 60335-1

EN 60335-2-79

EN 62233: 2008

EN 300 220-2 V3.1.1

EN 300 328 V2.1.1

Sovellettu vaatimustenmukaisuuden arviointimenetely

2000/14/EY: liite V

Äänen tehotaso dB(A)

Mitattu: 90

Taattu: 93

Allekirjoittaneet toimivat yrityksen johdon puolesta ja valtuuttamina.

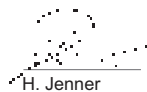

H. Jenner

Chairman of the Board of Management

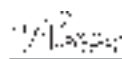

S. Reiser

Director Regulatory Affairs & Certification

Dokumentointivastaava:

S. Reiser

Alfred Kärcher SE & Co. KG

Alfred-Kärcher-Str. 28 - 40

71364 Winnenden (Germany)

Puh.: +49 7195 14-0

Faksi: +49 7195 14-2212

Winnenden, 2020/08/01

Περιεχόμενα

Γενικές υποδείξεις	83
KÄRCHER Home & Garden App	83
Προστασία του περιβάλλοντος	84
Ενδεδειγμένη χρήση	84
Παρελκόμενα και ανταλλακτικά	84
Παραδοτέος εξοπλισμός	84
Περιγραφή συσκευής	84
Συστήματα ασφαλείας	85
Σύμβολα επάνω στη συσκευή	85
Τοποθέτηση	85
Θέση σε λειτουργία για πρώτη φορά	85
Έναρξη χρήσης	86
Λειτουργία	86
Μεταφορά	88
Αποθήκευση	88
Φροντίδα και συντήρηση	89
Αντιμετώπιση βλαβών	89
Εγγύηση	90
Τεχνικά στοιχεία	90
Δήλωση συμμόρφωσης ΕΕ	90

Γενικές υποδείξεις



Πριν από την πρώτη χρήση της συσκευής, διαβάστε αυτές τις γενικές οδηγίες χρήσης καθώς και τις συνοδευτικές υποδείξεις ασφαλείας. Εφαρμόζετε αυτές τις οδηγίες. Φυλάξτε τα δύο βιβλιαράκια για μεταγενέστερη χρήση ή για τον επόμενο ιδιοκτήτη.

KÄRCHER Home & Garden App

Η συσκευή μπορεί με απευθείας λειτουργία στο πιστόλι υψηλής πίεσης ή μέσω Bluetooth® να ελέγχει τις φορητές συσκευές που είναι εξοπλισμένες με ασύρματη τεχνολογία. Απαιτείται η εφαρμογή KÄRCHER Home & Garden.

Η εφαρμογή περιέχει επίσης:

- Πληροφορίες εγκατάστασης και έναρξης χρήσης
- Πληροφορίες σχετικά με τους τομείς εφαρμογής
- Συμβουλές και λύσεις

- Συχνές ερωτήσεις με λεπτομερή αντιμετώπιση προβλημάτων
 - Σύνδεση με το Κέντρο σέρβις KÄRCHER
- Μπορείτε να κατεβάσετε την εφαρμογή εδώ:

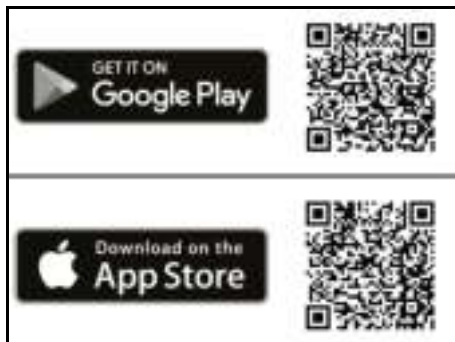

Εμπορικό σήμα

- Το σήμα και τα λογότυπα Bluetooth® είναι σήματα κατατεθέντα της Bluetooth SIG, Inc. Οποιαδήποτε χρήση αυτών των σημάτων από την Alfred Kärcher SE & Co. KG είναι κατόπιν άδειας.
- Google Play™ και Android™ είναι εμπορικά σήματα ή σήματα κατατεθέντα της Google Inc.
- Apple® και App Store® είναι εμπορικά σήματα ή σήματα κατατεθέντα της Apple Inc.

Προστασία του περιβάλλοντος



Τα υλικά συσκευασίας είναι ανακυκλώσιμα. Απορρίπτετε τις συσκευασίες με περιβαλλοντικά ορθό τρόπο.



Οι ηλεκτρικές και ηλεκτρονικές συσκευές περιέχουν πολύτιμα ανακυκλώσιμα υλικά και, συχνά, εξαρτήματα όπως μπαταρίες απλής, επαναφορτιζόμενες ή λάδια, τα οποία σε περίπτωση λανθασμένης χρήσης ή απόρριψης μπορούν να θέσουν σε κίνδυνο την ανθρώπινη υγεία και το περιβάλλον. Ωστόσο, αυτά τα συστατικά είναι απαραίτητα για τη σωστή λειτουργία της συσκευής. Οι συσκευές που φέρουν αυτό το σύμβολο δεν επιτρέπεται να απορρίπτονται μαζί με τα οικιακά απορρίμματα.



Εργασίες καθαρισμού που παράγουν ελαιούχα υγρά απόβλητα, π.χ. πλύση κινητήρων ή της κάτω πλευράς οχημάτων, μπορούν να εκτελούνται μόνο σε θέσεις πλυντηρίου που είναι εξοπλισμένες με διαχωριστή λαδιού.



Οι εργασίες με απορρυπαντικό μπορούν να εκτελούνται μόνο σε υδατοστεγείς επιφάνειες εργασίας με σύνδεση στο σύστημα απορροής ακάθαρτου νερού. Το απορρυπαντικό δεν πρέπει να καταλήγει στα υπόγεια ύδατα ή στο έδαφος.



Η λήψη νερού από δημόσιες πηγές δεν επιτρέπεται σε ορισμένες χώρες.

Υποδείξεις σχετικά με συστατικά (REACH)

Ενημερωμένες πληροφορίες σχετικά με τα συστατικά είναι διαθέσιμες στη διεύθυνση: www.kaercher.de/REACH

Ενδεδειγμένη χρήση

Χρησιμοποιήστε τη συσκευή καθαρισμού υψηλής πίεσης αποκλειστικά για οικιακή χρήση.

Η συσκευή καθαρισμού υψηλής πίεσης προορίζεται για τον καθαρισμό μηχανημάτων, οχημάτων, οικοδομών,

εργαλείων, προσόψεων, βεραντών, μηχανημάτων κήπου κ.λπ. με ριπή νερού υψηλής πίεσης.

Παρελκόμενα και ανταλλακτικά

Χρησιμοποιείτε μόνο γνήσια παρελκόμενα και γνήσια ανταλλακτικά, καθώς αυτά εγγυώνται την ασφαλή και απρόσκοπτη λειτουργία της συσκευής. Πληροφορίες σχετικά με τα παρελκόμενα και τα ανταλλακτικά θα βρείτε στη διεύθυνση www.kaercher.com.

Παραδοτέος εξοπλισμός

Ο παραδοτέος εξοπλισμός της συσκευής απεικονίζεται επάνω στη συσκευασία. Κατά την αφαίρεση από τη συσκευασία ελέγξτε την πληρότητα των περιεχομένων. Σε περίπτωση που λείπουν παρελκόμενα ή έχουν προκληθεί ζημιές κατά τη μεταφορά, ενημερώστε τον προμηθευτή σας.

Περιγραφή συσκευής

Σε αυτές τις οδηγίες λειτουργίας περιγράφεται ο μέγιστος δυνατός εξοπλισμός. Στο παραδοτέο υλικό υπάρχουν διαφορές ανάλογα με το μοντέλο (ανατρέξτε στη συσκευασία).

Σχήματα στη σελίδα διαγραμμάτων

Εικόνα Α

Εικόνα Β

- ① Βάση στήριξης με λαβή μεταφοράς
- ② Σύνδεση νερού με ενσωματωμένη σήτα
- ③ Τροχός μεταφοράς
- ④ Διάφραγμα
- ⑤ Οδηγός εύκαμπτου σωλήνα
- ⑥ Διακόπτης συσκευής "0/OFF" / "1/ON"
- ⑦ Υποδοχή φύλαξης για σωλήνες ψεκασμού
- ⑧ Ελαστικός σωλήνας υψηλής πίεσης
- ⑨ *Φιάλη απορρυπαντικού Plug 'n' Clean
- ⑩ Αποθήκευση / θέση απόθεσης του πιστολιού υψηλής πίεσης
- ⑪ Σωλήνας ψεκασμού 3-in-1 Multi Jet με 3 τρόπου ψεκασμού (βλ. κεφάλαιο *Smart Control System*)
- ⑫ Πιστόλι υψηλής πίεσης Power Control
- ⑬ Οθόνη LCD (βλέπε επίσης κεφάλαιο *Οθόνη LCD*)
- ⑭ Κλειδώμα χώρου μπαταρίας
- ⑮ Χώρος μπαταρίας
- ⑯ Κομπμά "+/-" για έλεγχο πίεσης
- ⑰ Ασφάλιση πιστολιού υψηλής πίεσης
- ⑱ Πλήκτρο διαχωρισμού του ελαστικού σωλήνα υψηλής πίεσης από το πιστόλι υψηλής πίεσης
- ⑲ Μοχλός πιστολιού υψηλής πίεσης
- ⑳ Λαβή μεταφοράς, αποσπώμενη
- ㉑ Λαβή μεταφοράς
- ㉒ Στήριγμα σωλήνα
- ㉓ Καρούλι σωλήνα υψηλής πίεσης
- ㉔ Μανιβέλα για καρούλι σωλήνα
- ㉕ Πινακίδα τύπου
- ㉖ Θήκη αξεσουάρ
- ㉗ Άγκιστρο στερέωσης διχτυού
- ㉘ Δίχτυ για θήκη αξεσουάρ
- ㉙ Αγωγός σύνδεσης δικτύου με βύσμα δικτύου
- ㉚ Παρεχόμενες βίδες και πείροι
- ㉛ Σύνδεσμος για τη σύνδεση νερού

- 32) **Λάστιχο κήπου (ενισχυμένο με ύφασμα, διάμετρος τουλάχιστον 1/2 ίντσες (13 mm), μήκος τουλάχιστον 7,5 m, με ταχυσύνδεσμο που διατίθεται στο εμπόριο)
- 33) ** Εύκαμπτος σωλήνας αναρρόφησης KÄRCHER για παροχή νερού από ανοιχτά δοχεία (κωδικός 2.643-100.0)
- 34) *Μπτεκ αφρού με δοχείο απορρυπαντικού Το απορρυπαντικό αναρροφάται από το δοχείο και δημιουργείται ένας ισχυρός αφρός απορρυπαντικού.
- 35) *Περιστρεφόμενη βούρτσα πλύσης (π.χ. για καθαρισμό αυτοκινήτων)

* Προαιρετικά, ** επιπροσθέτως απαραίτητα

Οθόνη LCD

Εικόνα C

- 1) Περιοχή εφαρμογής (1-SOFT / 2-MEDIUM / 3-HARD με 2 επίπεδα πίεσης το καθένα)
- 2) Οθόνη λειτουργίας BOOST
- 3) Προτεινόμενο είδος ψεκασμού (λεπτή δέση / απορρυπαντικό / τούρμπο ακροφύσιο)
- 4) Ένδειξη Σύνδεση® Bluetooth
- 5) Κατάσταση έντασης σήματος (4 βαθμίδες)
- 6) Κατάσταση μπαταρίας (άδεια, σχεδόν άδεια, μισογεμάτη, γεμάτη)
- 7) Επίπεδο απορρυπαντικού (1 / 2 / 3)

Παρεχόμενες βίδες και πείροι

Εικόνα D

- 1) Βάση στήριξης πείρου (2 τεμάχια)
- 2) Βίδα M 4x20 (2 τεμάχια)
- 3) Βίδα M 4x22 (2 τεμάχια)
- 4) Βίδα M 4x16 (8 τεμάχια)

Συστήματα ασφαλείας

⚠ ΠΡΟΣΟΧΗ

Ελλιπή ή τροποποιημένα συστήματα ασφαλείας

Τα συστήματα ασφαλείας χρησιμοποιούν για την προστασία σας.

Ποτέ μην τροποποιείτε και μη παρακάμψετε τα συστήματα ασφαλείας.

Διακόπτης συσκευής

Ο διακόπτης της συσκευής αποτρέπει την ακούσια ενεργοποίηση της συσκευής.

Ασφάλιση πιστολιού υψηλής πίεσης

Η ασφάλεια κλειδώνει τη σκανδάλη του πιστολιού υψηλής πίεσης και αποτρέπει την ακούσια ενεργοποίηση της συσκευής.

Λειτουργία Auto-Stop (αυτόματο σταμάτημα)

Αν απελευθερωθεί η σκανδάλη του πιστολιού υψηλής πίεσης, ο διακόπτης πίεσης απενεργοποιεί την αντλία και η ριπή υψηλής πίεσης σταματάει. Αν πιεστεί η σκανδάλη, η αντλία ενεργοποιείται ξανά.

Διακόπτης προστασίας κινητήρα

Εάν υπάρξει υπέρβαση της κατανάλωσης ρεύματος, ο διακόπτης προστασίας του κινητήρα απενεργοποιεί το μηχάνημα.

Σύμβολα επάνω στη συσκευή



Η ριπή υψηλής πίεσης δεν πρέπει να κατευθύνεται πάνω σε ανθρώπους, ζώα, ενεργοποιημένο ηλεκτρικό εξοπλισμό ή την ίδια τη συσκευή.

Προστατέψτε τη συσκευή από τον παγετό.

Η συσκευή δεν επιτρέπεται να συνδέεται άμεσα στο δημόσιο δίκτυο πόσιμου νερού.



Τοποθέτηση

Για τα σχήματα δείτε τη σελίδα διαγραμμάτων.

Να έχετε διαθέσιμες τις παρεχόμενες βίδες και το κατάλληλο κατσαβίδι.

Πριν από την έναρξη χρήσης συναρμολογήστε τα λυμένα παρεχόμενα εξαρτήματα στη συσκευή.

Συναρμολόγηση των τροχών

1. Τοποθετήστε τους τροχούς.

Υπόδειξη

Δώστε προσοχή στην ευθυγράμμιση της οπής.

Εικόνα E

2. Στερεώστε τους τροχούς με 1 βίδα τον καθένα.

Τοποθέτηση βάσης στήριξης

1. Τοποθετήστε τη βάση στήριξης.

Εικόνα F

2. Τοποθετήστε τους 2 πείρους στις τρύπες μέχρι τέρμα.

3. Στερεώστε τη βάση με 2 βίδες.

Τοποθέτηση θήκης αποθήκευσης των σωλήνων ψεκασμού

1. Αναρτήστε τη θήκη για τους σωλήνες ψεκασμού.

2. Στερεώστε τη θήκη με 2 βίδες.

Εικόνα G

3. Στερεώστε το διάφραγμα με 4 βίδες.

Εικόνα H

Τοποθέτηση λαβής μεταφοράς

1. Συνδέστε τη λαβή μεταφοράς.

Εικόνα I

2. Στερεώστε τη λαβή μεταφοράς με 2 βίδες.

Τοποθέτηση δικτύου αξεσουάρ

1. Κρεμάστε το δίκτυ αξεσουάρ στα άγκιστρα.

Εικόνα J

Σύνδεση ελαστικού σωλήνα υψηλής πίεσης στον αντισταχιο οδηγό

1. Περάστε τον ελαστικό σωλήνα υψηλής πίεσης από πίσω μέσα από τον οδηγό σωλήνα.

Εικόνα K

Συναρμολόγηση του συνδέσμου για τη σύνδεση νερού

1. Βιδώστε το σύνδεσμο για τη σύνδεση νερού στη σύνδεση νερού της συσκευής.

Εικόνα L

Όξση σε λειτουργία για πρώτη φορά

Υπόδειξη

Εάν δεν χρησιμοποιείτε τη συσκευή στην κινητή συσκευή σας μέσω μιας σύνδεσης Bluetooth® πρέπει να εκτελέσετε μόνο τα βήματα στην ενότητα «Σύζευξη του πιστολιού υψηλής πίεσης».

Κατεβάστε τη εφαρμογή και καταχωρίστε τη συσκευή σας

1. Κάντε λήψη της εφαρμογής KÄRCHER Home & Garden (δείτε το κεφάλαιο KÄRCHER Home & Garden App).

- Ξεκινήστε την εφαρμογή KÄRCHER Home & Garden.
- Συνδεθείτε στην εφαρμογή KÄRCHER Home & Garden. Εάν είναι απαραίτητο, δημιουργήστε έναν λογαριασμό.
- Σαρώστε τον κωδικό QR.

Το καθαριστικό υψηλής πίεσης είναι καταχωρημένο.

Υπόδειξη

Εάν δεν έχετε τον κωδικό QR, μπορείτε επίσης να καταχωρίσετε τη συσκευή με τον αριθμό ανταλλακτικού και τον αριθμό σειράς. Και οι δύο αριθμοί δίνονται στην πινακίδα τύπου.

- Ακολουθήστε τις οδηγίες της εφαρμογής KÄRCHER Home & Garden.

Υπόδειξη

Φροντίστε να το κάνετε αυτό πριν συνδέσετε το πιστόλι υψηλής πίεσης. Ενεργοποιήστε το Bluetooth® στην κινητή συσκευή σας.

Σύνδεση πιστολιού υψηλής πίεσης

Υπόδειξη

Λεπτομερειακή περιγραφή για τη ζεύξη θα βρείτε στη διεύθυνση <https://www.karcher.com/FCR>.

- Συνδέστε το φινις της συσκευής καθαρισμού υψηλής πίεσης στην πρίζα. Η συσκευή αλλάζει σε λειτουργία σύζευξης για 60 δευτερόλεπτα. Κατά τη διάρκεια αυτής της περιόδου είναι δυνατή η σύζευξη του πιστολιού υψηλής πίεσης.

- Μέσα σε 3 δευτερόλεπτα πιέστε ταυτόχρονα τα πλήκτρα "+" και "-" στο πιστόλι υψηλής πίεσης. Εάν η σύζευξη είναι επιτυχής, εμφανίζονται τα επίπεδα πίεσης καθώς και το σύμβολο ασυρμάτου και Bluetooth® στην οθόνη.

Εικόνα M

Η H σύνδεση Bluetooth® μεταξύ της κινητής συσκευής και της συσκευής καθαρισμού υψηλής πίεσης δημιουργείται αυτόματα.

Υπόδειξη

Εάν είναι απαραίτητο, μπορείτε να ορίσετε τη σύνδεση Bluetooth® αργότερα πατώντας το πλήκτρο "-" για 10 δευτερόλεπτα.

- Εάν η απόπειρα σύζευξης απέτυχε:
 - Αποσυνδέστε το βύσμα δικτύου της συσκευής καθαρισμού υψηλής πίεσης από την πρίζα.
 - Περιμένετε 20 δευτερόλεπτα.
 - Συνδέστε ξανά το πιστόλι υψηλής πίεσης.

Εναρξη χρήσης

- Τοποθετήστε τη συσκευή πάνω σε μια επίπεδη επιφάνεια.
- Σε συσκευές με τύμπανο εύκαμπτου σωλήνα: Ξετυλίξτε εντελώς τον ελαστικό σωλήνα υψηλής πίεσης από το καρούλι του.
- Σε συσκευές χωρίς τύμπανο εύκαμπτου σωλήνα: Ξετυλίξτε τελείως τον σωλήνα υψηλής πίεσης και λύστε τυχόν βρόχους και συστροφές.
- Τραβήξτε τον εύκαμπτο σωλήνα υψηλής πίεσης προς τα εμπρός μέσω του σωλήνα οδηγού.
- Συνδέστε τον ελαστικό σωλήνα υψηλής πίεσης στο πιστόλι υψηλής πίεσης, έτσι ώστε να ακουστεί που ασφαλίξει.

Υπόδειξη

Προσέξτε τη σωστή ευθυγράμμιση του μαστού.

Εικόνα N

- Ελέγξτε την ασφαλή σύνδεση τραβώντας από τον ελαστικό σωλήνα υψηλής πίεσης.
- Συνδέστε το βύσμα δικτύου σε μια πρίζα.

Παροχή νερού

Για τις τιμές σύνδεσης βλέπε την πινακίδα τύπου ή το κεφάλαιο *Τεχνικά στοιχεία*.

Τηρείτε τους κανονισμούς της υπηρεσίας υδροδότησης.

ΠΡΟΣΟΧΗ

Ζημιές από ακάθαρτο νερό

Οι ρύποι που περιέχονται στο νερό μπορούν να προκαλέσουν ζημιές στην αντλία και στα παρελκόμενα. Για λόγους προστασίας η KÄRCHER συνιστά τη χρήση του φίλτρου νερού KÄRCHER (ειδικό παρελκόμενο, αριθμός παραγγελίας 4.730-059).

Σύνδεση σε αγωγό νερού

ΠΡΟΣΟΧΗ

Σύνδεσμος σωλήνα με Aquastop στην υποδοχή νερού της συσκευής

Ζημιά στην αντλία

Ποτέ μην χρησιμοποιείτε σύνδεσμο σωλήνα με

Aquastop στην υποδοχή νερού της συσκευής.

Μπορείτε να χρησιμοποιήσετε έναν σύνδεσμο Aquastop στη βρύση.

- Εισαγάγετε το λάστιχο κήπου στο σύνδεσμο για τη σύνδεση νερού.
- Συνδέστε το λάστιχο κήπου στον αγωγό νερού.
- Ανοίξτε εντελώς τη βρύση.

Εικόνα O

Αναρρόφηση νερού από ανοιχτά δοχεία

Η παρούσα συσκευή καθαρισμού υψηλής πίεσης ενδείκνυται για χρήση με τον εύκαμπτο σωλήνα αναρρόφησης KÄRCHER με βαλβίδα αντεπιστροφής (ειδικά παρελκόμενα, κωδ. παραγγελίας 2.643-100) για αναρρόφηση επιφανειακών υδάτων, π.χ., από δοχεία όμβριων υδάτων ή μικρές λίμνες (μέγιστο ύψος αναρρόφησης, βλέπε κεφάλαιο *Τεχνικά στοιχεία*). Κατά τη λειτουργία αναρρόφησης δεν χρειάζεται ο σύνδεσμος για τη σύνδεση νερού.

- Γεμίστε τον ελαστικό σωλήνα αναρρόφησης με νερό.
- Βιδώστε τον ελαστικό σωλήνα αναρρόφησης στην υποδοχή νερού της συσκευής και αναρτήστε τον σε μια πηγή νερού (για παράδειγμα στο δοχείο ομβρίων υδάτων).

Εξαέρωση συσκευής

- Ενεργοποιήστε τη συσκευή με το "I/ON".
- Απασφαλίστε τη σκανδάλη του πιστολιού υψηλής πίεσης.
- Πιέστε τη σκανδάλη του πιστολιού υψηλής πίεσης. Η συσκευή ενεργοποιείται.
- Αφήστε τη συσκευή να λειτουργήσει το πολύ για 2 λεπτά, μέχρι το νερό να εξέρχεται χωρίς φυσαλίδες από το πιστόλι υψηλής πίεσης.
- Αφήστε τη σκανδάλη του πιστολιού υψηλής πίεσης.
- Ασφαλίστε τη σκανδάλη του πιστολιού υψηλής πίεσης.

Λειτουργία

ΠΡΟΣΟΧΗ

Ξηρή λειτουργία της αντλίας

Πρόκληση ζημιών στη συσκευή

Αν δεν αναπτυχθεί πίεση στη συσκευή μέσα σε 2 λεπτά, απενεργοποιήστε τη συσκευή και ενεργήστε σύμφωνα με τις υποδείξεις στο κεφάλαιο *Αντιμετώπιση βλαβών*.





Smart Control System

Με τα πλήκτρα +/- στο πιστόλι υψηλής πίεσης μπορείτε να επιλέξετε τις βαθμίδες πίεσης και δοσολογίας απορρυπαντικού. Η αντικατάσταση είδους ψεκασμού

είναι εφικτή με στρέψη του σωλήνα ψεκασμού 3-σε-1 Multi Jet.

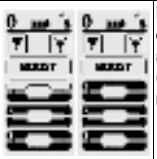
Υπόδειξη

Η ευαισθησία των υλικών μπορεί να ποικίλλει σε μεγάλο βαθμό ανάλογα με την ηλικία και την κατάσταση. Επομένως, οι συστάσεις δεν είναι δεσμευτικές.

Ακροφύσιο λεπτής δέσμης		
Βαθμίδα πίεσης	Ενδειξη	Συνιστάται για π.χ.
		Πέτρινες βεράντες, ασφαλτος, μεταλλικές επιφάνειες, σκεύη κήπου (καρότσι, μπαστούνι κ.λπ.)
		Αυτοκίνητα/ μοτοσυκλέτες, επιφάνειες από τούβλα, σοβατισμένοι τοίχοι, πλαστικά έπιπλα
		Ξύλινες επιφάνειες, ποδήλατα, φαρμοακτικές επιφάνειες, έπιπλα ρατάν

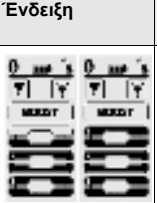
Τούρμπο ακροφύσιο		
Βαθμίδα πίεσης	Ενδειξη	Συνιστάται για π.χ.
		Για ιδιαίτερα επίμονη βρωμιά σε πέτρινες βεράντες, ασφαλτο, μεταλλικές επιφάνειες, σκεύη κήπου (καρότσι, μπαστούνι κ.λπ.)

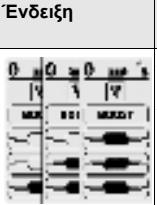
Ακροφύσιο απορρυπαντικού		
Βαθμίδα πίεσης	Ενδειξη	Συνιστάται για π.χ.
		Λειτουργία με απορρυπαντικό. Δοσολογία της συγκέντρωσης απορρυπαντικού όπως απαιτείται

Λειτουργία με υψηλή πίεση

ΠΡΟΣΟΧΗ

Ζημιές σε λακαρισμένες ή ευαίσθητες επιφάνειες
Σε περίπτωση πολύ μικρής απόστασης ριπής ή σε περίπτωση επιλογής ακατάλληλου σωλήνα ψεκασμού, προκαλούνται ζημιές στις επιφάνειες.

Κατά τον καθαρισμό, τηρείτε μια απόσταση τουλάχιστον 30 cm από τις λακαρισμένες επιφάνειες.

Μην καθαρίζετε ελαστικά αυτοκινήτων, βερνίκι ή ευαίσθητες επιφάνειες όπως ξύλο με το τούρμπο μπεκ.

1. Συνδέστε τον σωλήνα ψεκασμού 3-σε-1 Multi Jet και στερεώστε τον περιστρεφόντάς τον κατά 90°.

Προσέξτε παράλληλα την ευθυγράμμιση!

Εικόνα Ρ

ΠΡΟΣΟΧΗ

Αλλαγή τύπου ψεκασμού με την πίεση του μοχλού του πιστολιού υψηλής πίεσης

Ζημιά στον σωλήνα ψεκασμού

Αφήστε τον μοχλό του πιστολιού υψηλής πίεσης πριν αλλάξετε τον τύπο ψεκασμού.

2. Επιλέξτε το είδος ριπής. Στρέψτε το σωλήνα ψεκασμού 3-σε-1 Multi Jet μέχρι να φαίνεται στο επάνω μέρος η απαιτούμενη ένδειξη δέσμης.

Εικόνα Q

3. Ενεργοποιήστε τη συσκευή ("I/ON").
4. Αποσφαλίστε τη σκανδάλη του πιστολιού υψηλής πίεσης.
5. Πιέστε τη σκανδάλη του πιστολιού υψηλής πίεσης. Η συσκευή ενεργοποιείται.

Ενεργοποίηση λειτουργίας BOOST

Για τον καθαρισμό των επίμονων ρύπων, μπορείτε να ενεργοποιήσετε τη λειτουργία BOOST για 30 δευτερόλεπτα, ανεξάρτητα από τη ρυθμισμένη βαθμίδα πίεσης. Η πίεση του νερού αυξάνεται.

1. Κρατήστε πατημένο το κουμπί "+" στο πιστόλι υψηλής πίεσης μέχρι που στην οθόνη LCD να επιλεγεί το BOOST.

Εικόνα R

Μετά τη λήξη της λειτουργίας BOOST, η συσκευή λειτουργεί με την προηγούμενα ρυθμισμένη βαθμίδα πίεσης.

Μόλις η ένδειξη στην οθόνη σταματήσει να αναβοσβήνει, η λειτουργία BOOST είναι ξανά διαθέσιμη.

Λειτουργία με βούρτσα πλύσης

ΠΡΟΣΟΧΗ

Ζημιές στη βαφή

Ζημιές σε επιφάνειες από βρώμικες βούρτσες πλύσης
Βεβαιωθείτε ότι η βούρτσα πλύσης δεν έχει ρύπους ή άλλα σωματίδια, πριν την τοποθετήσετε.

Υπόδειξη

Κατά τη χρήση βουρτσών πλύσης η συσκευή λειτουργεί με χαμηλή πίεση. Επομένως, μπορούν να προστεθούν απορρυπαντικά.

1. Εισαγάγετε τη βούρτσα πλύσης στο πιστόλι υψηλής πίεσης και στερεώστε την περιστρεφόντάς τη κατά 90°.

Λειτουργία με απορρυπαντικό

Δ ΚΙΝΔΥΝΟΣ

Μη τήρηση του δελτίου δεδομένων ασφαλείας

Σοβαρές βλάβες στην υγεία λόγω λανθασμένης χρήσης του απορρυπαντικού

Λάβετε υπόψη το δελτίο δεδομένων ασφαλείας του κατασκευαστή του απορρυπαντικού και ιδιαίτερα τις υποδείξεις για τα μέσα ατομικής προστασίας.

Υπόδειξη

Για τη λειτουργία με απορρυπαντικό απαιτείται μια φιάλη απορρυπαντικού Plug 'n' Clean. Τα απορρυπαντικά της KÄRCHER διατίθενται και σε έτοιμη προς χρήση φιάλη απορρυπαντικού Plug 'n' Clean.

1. Αφαιρέστε το καπάκι της φιάλης απορρυπαντικού Plug 'n' Clean.

- Πιέστε τη φιάλη απορρυπαντικού με το άνοιγμα προς τα κάτω στη σύνδεση απορρυπαντικού Plug 'n' Clean.
- Εικόνα S**
- Περιστρέψτε το σωλήνα ψεκασμού 3-σε-1 Multi Jet στο μπεκ απορρυπαντικού "MIX", μέχρι να ανάψει η λυχνία LCD "MIX" στην ένδειξη πίεσης του πιστολιού υψηλής πίεσης.
Κατά τη λειτουργία το διάλυμα απορρυπαντικού προστίθεται στη ριπή νερού.
- Με τα πλήκτρα "+/-" στο πιστόλι υψηλής πίεσης ρυθμίστε την επιθυμητή συγκέντρωση απορρυπαντικού.
- Χρησιμοποιήστε προαιρετικά το μπεκ αφρού.
 - Γεμίστε το δοχείο απορρυπαντικού με διάλυμα απορρυπαντικού. Κατά τη διαδικασία αυτή λάβετε υπόψη τις συστάσεις δοσολογίας στη συσκευασία του απορρυπαντικού.
 - Συνδέστε το μπεκ αφρού με το δοχείο απορρυπαντικού.
 - Εισαγάγετε το μπεκ αφρού στο πιστόλι υψηλής πίεσης και στερεώστε το περιστρέφοντάς το κατά 90°.

Εικόνα T

Συνιστώμενη μέθοδος καθαρισμού

- Ψεκάστε λίγο απορρυπαντικό στη στεγνή επιφάνεια και αφήστε να δράσει (να μη στεγνώσει).
- Ξεπλύνετε τη διαλυμένη βρωμιά με το πιστόλι υψηλής πίεσης.

Μετά τη λειτουργία με απορρυπαντικό

- Αφαιρέστε τη φιάλη απορρυπαντικού Plug 'n' Clean από την υποδοχή και κλείστε την με το καπάκι.
- Αποθηκεύστε τη φιάλη απορρυπαντικού με το καπάκι προς τα πάνω στην υποδοχή.
- Για ξέπλυμα λειτουργήστε τη συσκευή για 30 δευτερόλεπτα στη βαθμίδα απορρυπαντικού 1.

Διακοπή λειτουργίας

- Αφήστε ελεύθερη τη σκανδάλη του πιστολιού υψηλής πίεσης.
Εάν αφήσετε τη σκανδάλη, το μηχάνημα απενεργοποιείται. Η υψηλή πίεση στο σύστημα διατηρείται.
- Ασφαλίστε τη σκανδάλη του πιστολιού υψηλής πίεσης.

Εικόνα U

- Αφήστε το πιστόλι υψηλής πίεσης με το σωλήνα ψεκασμού στη θέση στάθμευσης.
- Σε περίπτωση διαλειμμάτων εργασίας με διάρκεια πάνω από 5 λεπτά, απενεργοποιήστε τη συσκευή με τη θέση "0/OFF".

Τερματισμός λειτουργίας

Δ ΠΡΟΣΟΧΗ

Πίεση στο σύστημα

Τραυματισμοί από ανεξέλεγκτα εξερχόμενο νερό υπό υψηλή πίεση
Αποσυνδέστε τον ελαστικό σωλήνα υψηλής πίεσης από το πιστόλι υψηλής πίεσης ή τη συσκευή, μόνο αν στο σύστημα δεν υπάρχει πίεση.

- Αφήστε ελεύθερη τη σκανδάλη του πιστολιού υψηλής πίεσης.
- Κλείστε τη βρύση.
- Πιέστε τη σκανδάλη του πιστολιού υψηλής πίεσης για 30 δευτερόλεπτα.
Η πίεση που υπάρχει στο σύστημα εκτονώνεται.
- Αφήστε ελεύθερη τη σκανδάλη του πιστολιού υψηλής πίεσης.

- Ασφαλίστε τη σκανδάλη του πιστολιού υψηλής πίεσης.
- Αποσυνδέστε τη συσκευή από την παροχή νερού.
- Απενεργοποιήστε τη συσκευή στη θέση "0/OFF".
- Αποσυνδέστε το φως από την πρίζα.

Μεταφορά

Δ ΠΡΟΣΟΧΗ

Μη τήρηση των οδηγιών σχετικά με το βάρος

Κίνδυνος τραυματισμού και πρόκλησης ζημιών

Κατά τη μεταφορά προσέξτε το βάρος του μηχανήματος.

Σηκώστε τη συσκευή

- Σηκώστε και μεταφέρετε τη συσκευή από τις λαβές μεταφοράς.

Τράβηγμα της συσκευής

- Τραβήξτε τη λαβή μεταφοράς μέχρι να ασφαλίσει με ένα χαρακτηριστικό ήχο.
- Τραβήξτε τη συσκευή από τη λαβή μεταφοράς.

Μεταφορά της συσκευής σε όχημα

- Πριν από τη μεταφορά σε οριζόντια θέση τραβήξτε τη φιάλη απορρυπαντικού Plug 'n' Clean από την υποδοχή και κλείστε τη με το καπάκι.
- Ασφαλίστε τη συσκευή έναντι ολίσθησης και ανατροπής.

Αποθήκευση

Δ ΠΡΟΣΟΧΗ

Μη τήρηση των οδηγιών σχετικά με το βάρος

Κίνδυνος τραυματισμού και πρόκλησης ζημιών

Κατά την αποθήκευση προσέξτε το βάρος της συσκευής.

Αποθήκευση συσκευής

- Τοποθετήστε τη συσκευή πάνω σε επίπεδη επιφάνεια.
- Αποσυνδέστε τον σωλήνα ψεκασμού από το πιστόλι υψηλής πίεσης.
- Πιέστε το πλήκτρο απόσπασης του πιστολιού υψηλής πίεσης και αποσυνδέστε τον ελαστικό σωλήνα υψηλής πίεσης από το πιστόλι.

ΠΡΟΣΟΧΗ

Πρόκληση ζημιών στον ελαστικό σωλήνα υψηλής πίεσης

Πρόκληση ζημιών στον ελαστικό σωλήνα υψηλής πίεσης από λανθασμένη φορά περιστροφής

Προσέξτε κατά την τύλιξη τη φορά περιστροφής του τυμπάνου ελαστικού σωλήνα.

- Σε συσκευές με τύμπανο εύκαμπτου σωλήνα:

Τυλίξτε τον ελαστικό σωλήνα υψηλής πίεσης περιστρέφοντας τη μανιβέλα του καρουλιού αριστερόστροφα.

- Σε συσκευές χωρίς τύμπανο εύκαμπτου σωλήνα:
Αποθηκεύστε τον ελαστικό σωλήνα υψηλής πίεσης στη συσκευή.
- Αποθηκεύστε το ηλεκτρικό καλώδιο και τα παρελκόμενα στη συσκευή.

Για αποθήκευση μεγαλύτερης διάρκειας, λάβετε υπόψη τις επιπλέον υποδείξεις, βλ. κεφάλαιο *Φροντίδα και συντήρηση*.

Αντιπαγετική προστασία

ΠΡΟΣΟΧΗ

Κίνδυνος παγετού

Οι συσκευές που δεν έχουν εκκενωθεί πλήρως μπορεί να καταστραφούν από παγετό.

Αδειάζετε τελείως τη συσκευή και τα παρελκόμενα.

Προστατεύστε τη συσκευή από τον παγετό.

Πρέπει να ισχύουν τα παρακάτω:

- Η συσκευή έχει αποσυνδεθεί από την παροχή νερού.
 - Το πιστολέτο υψηλής πίεσης έχει αποσυνδεθεί από τον εύκαμπτο σωλήνα υψηλής πίεσης.
1. Ενεργοποιήστε τη συσκευή με το "I/ON".
 2. Περιμένετε το πολύ 1 λεπτό, μέχρι να μην εξέρχεται πλέον νερό από τον ελαστικό σωλήνα υψηλής πίεσης.
 3. Απενεργοποιήστε τη συσκευή.
 4. Αποθηκεύστε το μηχάνημα μαζί με όλα τα παρελκόμενα σε χώρο χωρίς κίνδυνο παγετού.

Φροντίδα και συντήρηση

⚠ ΚΙΝΔΥΝΟΣ

Κίνδυνος ηλεκτροπληξίας

Τραυματισμοί από την επαφή με εξαρτήματα που διαρρέονται από ρεύμα

Θέστε τη συσκευή εκτός λειτουργίας.

Αποσυνδέστε το φως από την πρίζα.

Η συσκευή δεν χρειάζεται συντήρηση, δηλαδή δεν είναι απαραίτητο να πραγματοποιείτε τακτικές εργασίες συντήρησης.

Καθαρισμός φίλτρου στη σύνδεση νερού

ΠΡΟΣΟΧΗ

Χαλασμένη σήτα στη σύνδεση νερού

Πρόκληση ζημιών στη συσκευή από βρώμικο νερό

Ελέγξτε τη σήτα για ζημιές προτού την τοποθετήσετε στη σύνδεση νερού.

Καθαρίστε, αν χρειάζεται, το φίλτρο στη σύνδεση νερού.

1. Αφαιρέστε τον σύνδεσμο από την υποδοχή νερού.
2. Αφαιρέστε τη σήτα με μια πλακέ πέννα.
3. Καθαρίστε το φίλτρο με τρεχούμενο νερό.

Εικόνα V

4. Τοποθετήστε το φίλτρο στην υποδοχή νερού.

Αντικατάσταση μπαταριών στο πιστόλι υψηλής πίεσης

Χρειάζονται δύο απλές ή δύο επαναφορτιζόμενες μπαταρίες AAA.

Οι μπαταρίες έχουν εξαντληθεί εάν στην οθόνη του πιστολιού υψηλής πίεσης δεν είναι ορατό τίποτα ή ένα σύμβολο μπαταρίας που αναβοσβήνει.

Εικόνα W

1. Πιέστε το συρόμενο κλείστρο.

Εικόνα X

2. Ανοίξτε τη θήκη μπαταριών.
3. Αφαιρέστε τις μπαταρίες.
4. Τοποθετήστε τις καινούργιες μπαταρίες, προσέχοντας τη σωστή πολικότητα.
5. Κλείστε τη θήκη μπαταριών.
6. Απορρίψτε τις χρησιμοποιημένες μπαταρίες σύμφωνα με τους ισχύοντες κανονισμούς.

Αντιμετώπιση βλαβών

Οι βλάβες οφείλονται συχνά σε ασήμαντες αιτίες, τις οποίες μπορείτε να αντιμετωπίσετε μόνοι σας με τη βοήθεια του ακολούθου πίνακα. Σε περίπτωση αμφιβολίας ή σε περίπτωση βλάβης που δεν αναφέρεται εδώ παρακαλούμε να απευθύνεστε στο εξουσιοδοτημένο τμήμα εξυπηρέτησης πελατών.

⚠ ΚΙΝΔΥΝΟΣ

Κίνδυνος ηλεκτροπληξίας

Τραυματισμοί από την επαφή με εξαρτήματα που διαρρέονται από ρεύμα

Θέστε τη συσκευή εκτός λειτουργίας.

Αποσυνδέστε το φως από την πρίζα.

Η μηχανήμα δε λειτουργεί

1. Πιέστε τη σκανδάλη του πιστολιού υψηλής πίεσης. Η συσκευή ενεργοποιείται.
2. Ελέγξτε αν συμφωνεί η τάση που αναγράφεται στην πινακίδα τύπου με την τάση της πηγής ρεύματος.
3. Ελέγξτε το ηλεκτρικό καλώδιο για ζημιές.
4. Σε περίπτωση που ο κινητήρας είναι υπερφορτωμένος και έχει ενεργοποιηθεί ο διακόπτης προστασίας κινητήρα:
 - a. Απενεργοποιήστε τη συσκευή στη θέση "0/OFF".
 - b. Αφήστε τη συσκευή να κρυώσει για 1 ώρα.
 - c. Ενεργοποιήστε τη συσκευή με το "I/ON" και θέστε τη σε λειτουργία.

Αν επαναληφθεί η βλάβη, αναθέστε τον έλεγχο της συσκευής στην υπηρεσία εξυπηρέτησης πελατών.

Η συσκευή δεν ενεργοποιείται, ο κινητήρας μουγκρίζει

Μείωση της τάσης λόγω αδύναμης παροχής ρεύματος δικτύου ή χρήση ενός καλωδίου προέκτασης

1. Κατά την ενεργοποίηση, πιέστε πρώτα τη σκανδάλη του πιστολιού υψηλής πίεσης και στη συνέχεια ενεργοποιήστε τη συσκευή με τη θέση "I/ON".

Η συσκευή δεν έχει πίεση

Η παροχή νερού είναι πολύ μικρή

1. Ανοίξτε εντελώς τη βρύση.
2. Ελέγξτε αν είναι επαρκής η παροχή νερού.

Το φίλτρο στην υποδοχή νερού είναι λερωμένο.

1. Αφαιρέστε τη σήτα στη σύνδεση νερού με μια επίπεδη τανάλια.
2. Καθαρίστε το φίλτρο με τρεχούμενο νερό.

Στη συσκευή υπάρχει αέρας.

1. Εξαερώστε τη συσκευή:
 - a. Ενεργοποιήστε τη συσκευή το πολύ για 2 λεπτά χωρίς να έχετε συνδέσει το σωλήνα ψεκασμού.
 - b. Πιέστε το πιστόλι υψηλής πίεσης και περιμένετε μέχρι να εξέρχεται νερό χωρίς φυσαλίδες από το πιστόλι υψηλής πίεσης.
 - c. Συνδέστε το σωλήνα ψεκασμού.
2. Προσέξτε κατά τη λειτουργία αναρρόφησης το μέγ. ύψος αναρρόφησης (βλέπε κεφάλαιο *Τεχνικά στοιχεία*).

Έντονες διακυμάνσεις πίεσης

1. Καθαρίστε το ακροφύσιο υψηλής πίεσης:
 - a. Απομακρύνετε τους ρύπους από την οπή του ακροφυσίου με μια βελόνα.
 - b. Ξεπλύνετε από μπροστά με νερό το ακροφύσιο υψηλής πίεσης.
2. Ελέγξτε την ποσότητα παροχής νερού.

Μη στεγανή συσκευή

1. Μια μικρή διαρροή στη συσκευή θεωρείται φυσιολογική για τεχνικούς λόγους. Σε περίπτωση έντονης διαρροής, ενημερώστε την εξουσιοδοτημένη υπηρεσία εξυπηρέτησης πελατών.

Δεν γίνεται αναρρόφηση του απορρυπαντικού

1. Βιδώστε τον σωλήνα ψεκασμού 3-σε-1 Multi Jet στο μπεκ απορρυπαντικού "MIX".
2. Ελέγξτε αν η φιάλη απορρυπαντικού Plug 'n' Clean είναι τοποθετημένη στην υποδοχή απορρυπαντικού με το άνοιγμα προς τα κάτω.

Δεν υπάρχει ένδειξη πίεσης στο πιστόλι υψηλής πίεσης

Εικόνα Y

1. Κάντε πάλι τη σύνδεση με τη συσκευή καθαρισμού υψηλής πίεσης, βλ. κεφάλαιο *Θέση σε λειτουργία για πρώτη φορά*.

Η λειτουργία BOOST δεν εμφανίζεται στην οθόνη και δεν μπορεί να ξεκινήσει μέσω της εφαρμογής KÄRCHER Home & Garden

Η συσκευή υπερθερμαίνεται.

1. Ελέγξτε τη θερμοκρασία εισόδου νερού (για τη μέγιστη θερμοκρασία εισόδου νερού βλέπε κεφάλαιο *Τεχνικά στοιχεία*).
2. Μειώστε τη θερμοκρασία εισόδου νερού για να δώσετε στον κινητήρα περισσότερη ψύξη.

Μηνύματα σφάλματος

Εικόνα Z

1. Απενεργοποιήστε τη συσκευή στη θέση "0/OFF".
2. Αποσυνδέστε το βύσμα δικτύου από την πρίζα.
3. Μετά από 20 δευτερόλεπτα, συνδέστε πάλι το φις στην πρίζα.
4. Ενεργοποιήστε τη συσκευή με το "I/ON".
Αν επαναληφθεί η βλάβη, αναθέστε τον έλεγχο της συσκευής στην υπηρεσία εξυπηρέτησης πελατών.

Λειτουργία έκτακτης ανάγκης

Εάν ο ρυθμιστής πίεσης στο πιστόλι υψηλής πίεσης είναι χαλασμένος, η συσκευή υψηλής πίεσης λειτουργεί στη μέγιστη βαθμίδα.

1. Απενεργοποίηση λειτουργίας έκτακτης ανάγκης:
 - a Απενεργοποιήστε τη συσκευή στη θέση "0/OFF".
 - b Αποσυνδέστε το βύσμα δικτύου από την πρίζα.
 - c Μετά από 20 δευτερόλεπτα, συνδέστε πάλι το φις στην πρίζα.
 - d Ενεργοποιήστε τη συσκευή με το "I/ON".
Αν επαναληφθεί η βλάβη, αναθέστε τον έλεγχο της συσκευής στην υπηρεσία εξυπηρέτησης πελατών.

Το πιστόλι υψηλής πίεσης δεν λειτουργεί σωστά Εικόνα AA

Παρουσιάστηκε εσωτερικό σφάλμα στα ηλεκτρονικά του πιστολιού υψηλής πίεσης.

1. Πιέστε το συρόμενο κλείστρο.

Εικόνα X

2. Ανοίξτε τη θήκη μπαταριών.
3. Αφαιρέστε τις μπαταρίες.
4. Τοποθετήστε τις μπαταρίες, προσέχοντας τον σωστό προσανατολισμό των πόλων.
5. Κλείστε τη θήκη μπαταριών.
Αν επαναληφθεί η βλάβη, αναθέστε τον έλεγχο του πιστολιού υψηλής πίεσης στην υπηρεσία εξυπηρέτησης πελατών.

Εγγύηση

Σε κάθε χώρα ισχύουν οι όροι εγγύησης οι οποίοι εκδίδονται από την αρμόδια εταιρεία διανομής μας. Τυχόν βλάβες στη συσκευή σας επιδιορθώνονται από εμάς χωρίς χρέωση εντός της προθεσμίας εγγύησης, εφόσον οφείλονται σε σφάλμα υλικού ή κατασκευής. Σε περίπτωση εγγύησης απευθυνθείτε στον προμηθευτή σας ή το πλησιέστερο εξουσιοδοτημένο τμήμα εξυπηρέτησης πελατών, προσκομίζοντας το παραστατικό της αγοράς.
(για διευθύνσεις βλέπε την πίσω σελίδα)

Τεχνικά στοιχεία

	K 5	Premium Smart Control	Smart Control
Ηλεκτρική σύνδεση			
Τάση	V	230	230
Φάση	~	1	1
Συχνότητα	Hz	50	50

	K 5	Premium Smart Control	Smart Control
Ισχύς σύνδεσης	kW	2,1	2,1
Τύπος προστασίας		IPX5	IPX5
Κατηγορία προστασίας		I	I
Ασφάλεια δικτύου (με χρονοκαθυστέρηση)	A	10	10
Σύνδεση νερού			
Πίεση παροχής (μέγ.)	MPa	1,2	1,2
Θερμοκρασία παροχής (μέγ.)	°C	40	40
Ποσότητα παροχής (ελάχ.)	l/min	10	10
Ύψος αναρρόφησης (μέγ.)	m	0,5	0,5
Στοιχεία ισχύος συσκευής			
Πίεση λειτουργίας	MPa	12,5	12,5
Μέγ. επιτρεπτή πίεση	MPa	14,5	14,5
Παροχή, νερό	l/min	7,5	7,5
Παροχή μέγιστη	l/min	8,3	8,3
Παροχή, απορρυπαντικό	l/min	0,3	0,3
Δύναμη οπισθοδρόμησης του πιστολιού υψηλής πίεσης	N	17	17
Διαστάσεις και βάρη			
Τυπικό βάρος λειτουργίας	kg	15,8	15,7
Μήκος	mm	414	402
Πλάτος	mm	306	306
Ύψος	mm	588	588
Ασύρματα δομοστοιχεία SRD			
Συχνότητα	MHz	868,7-869,2	868,7-869,2
Ισχύς μετάδοσης ERP	mW	0,53	0,53
Ασύρματα δομοστοιχεία Bluetooth			
Συχνότητα	GHz	2,45	2,45
Ισχύς μετάδοσης ERP	mW	6,3	6,3
Μετρημένες τιμές κατά EN 60335-2-79			
Τιμή δονήσεων χεριού-βραχίονα	m/s ²	1,2	1,2
Αβεβαιότητα K	m/s ²	0,6	0,6
Στάθμη ηχητικής πίεσης L _{pA}	dB(A)	77	77
Αβεβαιότητα K _{pA}	dB(A)	3	3
Στάθμη ηχητικής ισχύος L _{WA} + Αβεβαιότητα K _{WA}	dB(A)	93	93

Με την επιφύλαξη τεχνικών αλλαγών.

Δήλωση συμμόρφωσης ΕΕ

Με το παρόν δηλώνουμε ότι η παρακάτω μηχανή λόγω του σχεδιασμού και του τύπου κατασκευής της καθώς και στην έκδοση την οποία έχουμε διαθέσει στην αγορά πληροί τις σχετικές βασικές απαιτήσεις για την ασφάλεια και την υγεία των Οδηγών ΕΕ. Σε περίπτωση τροποποίησης της μηχανής που δεν έχει συμφωνηθεί με εμάς, αυτή η δήλωση ακυρώνεται.

Προϊόν: Συσκευή καθαρισμού υψηλής πίεσης
Τύπος: 1.324-xxx

Σχετικές Οδηγίες ΕΕ

2000/14/EK

2014/53/EE

2006/42/EK (+2009/127/EK)

2011/65/EE

Εφαρμοζόμενα εναρμονισμένα πρότυπα

EN 50581

EN 60335-1

EN 60335-2-79

EN 62233: 2008

EN 300 220-2 V3.1.1

EN 300 328 V2.1.1

Εφαρμοζόμενη διαδικασία αξιολόγησης συμμόρφωσης

2000/14/EK: Παράρτημα V

Στάθμη ηχητικής ισχύος dB(A)

Μετρημένη: 90

Εγγυημένη: 93

Οι υπογράφοντες ενεργούν κατ' εντολή και με πληρεξούσιο από τη διεύθυνση της εταιρείας.

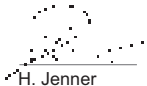

H. Jenner

Chairman of the Board of Management

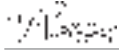

S. Reiser

Director Regulatory Affairs & Certification

Πληρεξούσιος τεκμηρίωσης:

S. Reiser

Alfred Kärcher SE & Co. KG

Alfred-Kärcher-Str. 28 - 40

71364 Winnenden (Germany)

Τηλ.: +49 7195 14-0

Φαξ: +49 7195 14-2212

Winnenden, 2020/08/01

İçindekiler

Genel uyarılar	91
KÄRCHER Home & Garden Uygulaması	91
Çevre koruma	91
Amaca uygun kullanım	92
Aksesuarlar ve yedek parçalar	92
Teslimat kapsamı	92
Cihaz açıklaması	92
Güvenlik tertibatları	92
Cihazdaki simgeler	92
Montaj	93
İlk Çalıştırma	93
İşletime alma	93
İşletim	94
Taşıma	95
Depolama	95
Bakım ve periyodik bakım	96
Arızalarda yardım	96
Garanti	97
Teknik bilgiler	97
AB Uygunluk Beyanı	97

Genel uyarılar



Cihazı ilk defa kullanmadan önce orijinal işletim kılavuzunu ve ekli güvenlik bilgilerini okuyun. Bu bilgilere göre hareket

edin.

Her iki kılavuzu daha sonra kullanmak için ve sizden sonraki kullanıcı için saklayın.

KÄRCHER Home & Garden Uygulaması

Cihaz doğrudan yüksek basınç tabancası kullanılarak veya Bluetooth® kablosuz teknolojiyiyle donatılmış bir mobil cihaz üzerinden kumanda edilir. Bunun için KÄRCHER Home & Garden uygulaması gereklidir.

Uygulama ayrıca şunları içerir:

- Montaj ve işleme alım ile ilgili bilgiler
 - Uygulama alanlarına ilişkin bilgiler
 - İpuçları & Pratik bilgiler
 - Ayrıntılı arıza yardımı ile SSS
 - KÄRCHER Servis Merkezi'ne bağlantı
- Uygulama buradan indirilebilir:



Ticari marka

- Bluetooth® kelime işareti ve logoları, Bluetooth SIG, Inc. şirketinin tescilli ticari markalarıdır. Bu markaların Alfred Kärcher SE & Co. KG tarafından her türlü kullanımı lisansa bağlıdır.
- Google Play™ ve Android™ Google Inc. şirketinin markaları veya tescilli ticari markalarıdır.
- Apple® ve App Store® Apple Inc. şirketinin markaları veya tescilli ticari markalarıdır.

Çevre koruma



Paketleme malzemeleri geri dönüştürülebilir. Lütfen ambalajları çevreye zarar vermeden tasfiye edin.



Elektrikli ve elektronik cihazlar, değerli ve geri dönüştürülebilir malzemelerin yanı sıra yanlış kullanılması veya yanlış tasfiye edilmesi durumunda insan sağlığı ve çevre için potansiyel tehlike teşkil edebilecek piller, aküler veya yağlar içerebilir. Ancak cihazın kullanımına uygun şekilde çalıştırılması için bu parçaların gereklidir. Bu simge ile işaretlenen cihazlar evsel çöp ile birlikte imha edilmemelidir.



Ör. motor yıkama, alt zemin yıkama gibi yağ içerikli atık su oluşan temizlik çalışmaları sadece yağ ayrıştırıcı yıkama yerlerinde yapılabilir.



Temizleme maddeli işler sadece kirlı su kanalizasyonuna bağlantılı sıvı geçirmez çalışma yüzeylerinde yapılabilir. Temizleme maddeleri akarsulara veya toprağa ulaşmamalıdır.



Bazı ülkelerde kamu sularından su çekilmesine izin verilmemektedir.

İçeriği hakkında uyarılar (REACH)

İçeriği hakkında ayrıntılı bilgileri bulabileceğiniz adres:

www.kaercher.de/REACH

Amaca uygun kullanım

Yüksek basınç temizleyicisini sadece evde kullanın. Yüksek basınç temizleyicisi makinelerin, araçların, yapıların, aletlerin, ön cephelelerin, terasların, bahçe aletlerinin vb. yüksek basınçlı su huzmesi ile temizlenmesi için öngörülmüştür.

Aksesuarlar ve yedek parçalar

Sadece orijinal aksesuarlar ve orijinal yedek parçalar kullanın. Bu parçalar cihazın güvenli ve arızasız çalışmasını sağlar.

Aksesuar ve yedek parçalara ilişkin bilgiler için adres: www.kaercher.com.

Teslimat kapsamı

Cihazınızın teslimat kapsamı ambalajı üzerinde gösterilmiştir. Ambalaj açıldığında içindeki parçalarda eksiklik olup olmadığını kontrol edin. Aksesuarların eksik olması durumunda ya da nakliye hasarlarında yetkili satıcınıza bildirilir.

Cihaz açıklaması

Bu kullanım kılavuzunda maksimum donanım açıklanmaktadır. Modele bağlı olarak teslimat kapsamında farklılıklar bulunur (bkz. ambalaj).

Resimler için grafik sayfasına bakın

Şekil A

Şekil B

- 1 Taşıma kulplu stant
- 2 Entegre süzgeçli su bağlantısı
- 3 Taşıma bantı
- 4 Kapak
- 5 Hortum kılavuzu
- 6 Cihaz şalteri "0/KAPALI" / "1/AÇIK"
- 7 Hüzme borusu için saklama yeri
- 8 Yüksek basınç hortumu
- 9 *Plug 'n' Clean temizleme maddesi şişesi
- 10 Saklama / Yüksek basınç tabancası için park konumu
- 11 3 hüzme türüne sahip 3'ü 1 arada Multi Jet hüzme borusu (ayrıca bkz. *Smart Control* Sistemi bölümü)
- 12 Smart Control yüksek basınç tabancası
- 13 LCD ekran (ayrıca bkz. *LCD ekran* bölümü)
- 14 PİL bölmesi kilidi
- 15 PİL bölmesi
- 16 Basınç kontrolü için "+/-" düğmeleri
- 17 Yüksek basınç tabancası kilidi
- 18 Yüksek basınç hortumunu yüksek basınç tabancasından ayırmak için tuş
- 19 Yüksek basınç tabancası kolu
- 20 Taşıma tutamağı, dışarı çekilebilir
- 21 Taşıma kulpu
- 22 Hortum tutucusu
- 23 Yüksek basınç hortum tamburu
- 24 Hortum tamburu için el krankı
- 25 Tip etiketi
- 26 Aksesuar gözü
- 27 Ağ sabitlemesi için kanca
- 28 Aksesuar gözü için ağ
- 29 Şebeke fişli şebeke bağlantı hattı
- 30 Birlikte gönderilen civatalar ve dübelller

- 31 Su bağlantısı için kavrama
- 32 ** Bahçe hortumu (kumaş takviyeli, en az 1/2 inç (13 mm) çap, en az 7,5 m uzunluk, piyasada satılan hızlı bağlantı ile)
- 33 **Açık haznelardan su beslemesi için KÄRCHER vakum hortumu (sipariş no. 2.643-100.0)
- 34 *Temizleme maddesi hazneli köpük memesi Temizleme maddesi hazneden emilir ve güçlü bir temizleme maddesi köpüğü oluşur.
- 35 *Rotasyonlu yıkama fırçası (ör. araba temizleme için)

* opsiyonel, ** ek olarak gerekli

LCD ekran

Şekil C

- 1 Uygulama aralığı (her biri 2 basınç kademesiyle 1-SOFT / 2-MEDIUM / 3-HARD)
- 2 BOOST işlevi göstergesi
- 3 Hüzme türü önerisi (düz kumlama / temizleme maddesi / kir frezesi)
- 4 Gösterge Bluetooth® bağlantısı
- 5 Sinyal şiddeti durumu (4 kademe)
- 6 PİL durumu (boş, neredeyse boş, orta, dolu)
- 7 Temizleme maddesi kademesi (1 / 2 / 3)

Birlikte gönderilen civatalar ve dübelller

Şekil D

- 1 Stant dübeli (2 adet)
- 2 M 4x20 civata (2 adet)
- 3 M 4x22 civata (2 adet)
- 4 M 4x16 civata (8 adet)

Güvenlik tertibatları

⚠ TEDBİR

Eksik veya kusurlu güvenlik tertibatları

Emniyet düzenleri sizin emniyetiniz içindir.

Emniyet düzenlerini asla değiştirmeyin veya baypas etmeyin.

Cihaz şalteri

Cihaz şalteri, cihazın istenmeden işletmesini engeller.

Yüksek basınç tabancası kilidi

Kilit, yüksek basınç tabancasının kolunu kilitler ve cihazın istenmeden başlatılmasını engeller.

Otomatik durma fonksiyonu

Yüksek basınç tabancasının kolu bırakılırsa bir basınç şalteri pompayı kapatır, yüksek basınç huzmesi durdurulur. Kola basıldığında pompa tekrar açılır.

Motor koruma şalteri

Yüksek akım sarfiyatında motor koruma şalteri cihazı kapatır.

Cihazdaki simgeler



Yüksek basınç huzmesini asla insanlara, hayvanlara, aktif elektrikli donanımlara veya cihazın kendisine doğrultmayın. Cihazı donmaya karşı koruyun.



Cihaz içme suyu şebekesine doğrudan bağlanamaz.

Montaj

Resimler için grafik sayfasına bakın.

Birlikte teslim edilen civataları ve bunlara uygun torna-vidayı hazırlayın.

İşletime alma öncesinde ayrı olarak birlikte verilen parçaları cihaza monte edin.

Tekerleklerin montajı

1. Tekerlekleri takın.

Not

Delğin yönüne dikkat edin.

Şekil E

2. Tekerlekleri 1'er vida ile sabitleyin.

Ayağın monte edilmesi

1. Ayağı takın.

Şekil F

2. 2 dübeli sonuna kadar deliklerin içine sokun.
3. Ayar 2 vida ile sabitleyin.

Huzme borusu saklama yuvasının montajı

1. Huzme boruları saklama yuvasını geçirin.
2. Saklama yuvasını 2 vida ile sabitleyin.

Şekil G

3. Kapağı 4 vida ile sabitleyin.

Şekil H

Taşıma tutamağının montajı

1. Taşıma tutamağını takın.

Şekil I

2. Taşıma tutamağını 2 vida ile sabitleyin.

Aksesuar filesinin montajı

1. Aksesuar filesini kancalara asın.

Şekil J

Yüksek basınç hortumunu hortum kılavuzundan geçirilmesi

1. Yüksek basınç hortumunu arkadan hortum kılavuzundan geçirerek takın.

Şekil K

Su bağlantısı için kavramanın montajı

1. Su bağlantısı kavramasını cihazın su bağlantısına vidalayın.

Şekil L

İlk Çalıştırma

Not

Cihazı, mobil cihazla Bluetooth® bağlantısı üzerinden kumanda etmek istemiyorsanız "Yüksek basınç tabancasının eşleştirilmesi" bölümündeki adımları izlemeniz yeterlidir.

Uygulamayı indirme ve cihazı kaydetme

1. KÄRCHER Home & Garden uygulamasını indirin (bkz. KÄRCHER Home & Garden Uygulaması bölümü).
2. KÄRCHER Home & Garden uygulamasını başlatın.
3. KÄRCHER Home & Garden uygulamasında oturum açın. Gerekirse oturum açmak için hesap oluşturun.
4. Birlikte verilen QR kodunu tarayın. Yüksek basınç temizleyicisi kaydedilir.

Not

Birlikte verilen QR kodu elinizde yoksa cihazı, parça numarası ve seri numarasıyla da kaydedebilirsiniz. Her iki numara da tip etiketinde bulunur.

5. KÄRCHER Home & Garden uygulamasında verilen talimatları izleyin.

Not

Yüksek basınç tabancasını eşleştirmeden önce mobil cihazınızda Bluetooth® özelliğini etkinleştirdiğinizden

emin olun.

Yüksek basınç tabancasının eşleştirilmesi

Not

Eşleştirme işleminin ayrıntılı açıklamasını <https://www.kaercher.com/FCR> adresinde bulabilirsiniz.

6. Yüksek basınç temizleyicisinin şebeke fişini prize takın.

Cihaz, 60 saniye boyunca eşleştirme moduna geçer. Bu süre zarfında yüksek basınç tabancasını eşleştirmek mümkündür.

7. Yüksek basınç tabancası üzerindeki "+" ve "-" tuşlarına aynı anda en az 3 saniye boyunca basın. Eşleştirme başarılı olursa basınç kademeleri ile radyo ve Bluetooth® simgesi ekranda gösterilir.

Şekil M

Mobil cihaz ile yüksek basınç temizleyicisi arasındaki Bluetooth® bağlantısı otomatik olarak kurulur.

Not

Gerekirse Bluetooth® bağlantısını daha sonra da yapabilirsiniz. Bunun için 10 sn boyunca "-" düğmesine basmanız gerekir.

8. Eşleştirme denemesi başarısız olursa:
 - a. Yüksek basınç temizleyicisinin şebeke fişini prizden çekin.
 - b. 20 sn bekleyin.
 - c. Yüksek basınç tabancasını tekrar eşleştirin.

İşletime alma

1. Cihazı düz bir zemin üzerine yerleştirin.
2. Hortum tamburu olan cihazlarda: Yüksek basınç hortumunu hortum tamburundan tamamen çözün.
3. Hortum tamburu olmayan cihazlarda: Yüksek basınç hortumunu tamamen gevşetin ve varsa dönme ve bükülme söz konusu ise bunları gevşetin.
4. Yüksek basınç hortumunu tamamen hortum kılavuzundan ileri doğru çekin.
5. Yüksek basınç hortumunu duyarlı şekilde kilitlemeye kadar yüksek basınç tabancasına takın.

Not

Nipelin doğru hizalanmasına dikkat edin.

Şekil N

6. Yüksek basınç hortumunu çekerek güvenli bağlantıyı kontrol edin.
7. Şebeke fişini bir prize takın.

Su beslemesi

Bağlantı değerleri için bkz. tip levhası veya Bölüm *Teknik bilgiler*.

Su tedarik şirketinin yönetmeliklerini dikkate alın.

DIKKAT

Kirlenmiş su nedeniyle hasarlar

Sudaki kirlenmeler pompaya ve aksesuarlara zarar verebilir.

KÄRCHER, koruma için KÄRCHER su filtresinin kullanılmasını önerir (özel donanım, sipariş numarası 4.730-059).

Su hattına bağlantı

DIKKAT

Cihazın su bağlantısında Aquastop olan hortum kavraması

Pompanın zarar görmesi

Cihazın su bağlantısında asla Aquastop olan bir hortum kavraması kullanmayın.

Muslukta bir Aquastop kavraması kullanabilirsiniz.

1. Bahçe hortumunu su bağlantısı kavramasına takın.
2. Bahçe hortumunu su hattına bağlayın.
3. Su musluğunu tam olarak açın.

Şekil O

Suyu açık haznedenden emme

Bu yüksek basınç temizleyicisi, çekvalfli KÄRCHER vakum hortumu (özel donanım, sipariş no. 2.643-100) birlikte üst yüzey sularını örn. yağmur fiçilerinden veya göletlerden emmek için uygundur (maksimum emme yüksekliği için bkz. Bölüm *Teknik bilgiler*). Vakum işletiminde su bağlantısı kavraması gerekli değildir.

1. Vakum hortumunu suyla doldurun.
2. Vakum hortumunu cihazın su bağlantısına vidalayın ve bir su kaynağına (örneğin yağmur fiçisi) asın.

Cihazın havasını boşaltın

1. Cihazı açın "I/ON".
2. Yüksek basınç tabancasının kolunun kilidini açın.
3. Yüksek basınç tabancasının koluna basın. Cihaz açılır.
4. Su, yüksek basınç tabancasında baloncuksuz bir şekilde dışarı çıkana kadar cihazı maksimum 2 dakika çalıştırın.
5. Yüksek basınç tabancasının kolunu bırakın.
6. Yüksek basınç tabancasının kolunu kilitleyin.

İşletim

DIKKAT

Pompanın kuru çalışması

Cihazın hasar görmesi







Cihaz 2 dakika içinde basınç oluşturmazsa cihazı kapatın ve uyarıları takip etmek için bakınız Bölüm *Arızalar da yardım*.



Smart Control System

Yüksek basınç tabancasındaki "+/-" düğmeleriyle, basınç ve temizleme maddesi dozaj seviyeleri seçilebilir. Hüzme türü, 3'ü 1 arada Multi Jet hüzme borusu döndürerek değiştirilebilir.

Not

Malzemelerin hassasiyeti, yaşa ve duruma göre büyük ölçüde değişebilir. Bu nedenle öneriler bağlayıcı değildir.

Düz kumlama memesi		
Basınç kademesi	Gösterge	Örneğin aşağıdakiler için önerilir.
		Taş teraslar, asfalt, metal yüzeyler, bahçe aletleri (el arabası, kürek vb.)
		Otomobil / motosiklet, tuğla yüzeyler, sıvalı duvarlar, plastik mobilyalar
		Ahşap yüzeyler, bisiklet, kumtaşı yüzeyler, rattan mobilyalar

Kir frezesi		
Basınç kademesi	Gösterge	Örneğin aşağıdakiler için önerilir.
		Taş teraslar, asfalt, metal yüzeyler, bahçe aletleri (el arabası, kürek vb.) üzerindeki çok inatçı kirler için

Temizleme maddesi memesi		
Basınç kademesi	Gösterge	Örneğin aşağıdakiler için önerilir.
		Temizleme maddesiyle işletme. Temizleme maddesi konsantrasyonu, ihtiyaca göre dozajlanır

Yüksek basınçla işletme

DIKKAT

Boyalı veya hassas yüzeylerde zarar oluşabilir

Yüzeyler çok düşük huzme mesafesinde veya uygun olmayan bir huzme borusu seçiminde zarar görür. Boyalı yüzeyleri temizlerken en az 30 cm huzme mesafesi bırakın.

Araba lastikleri, boya ya da ahşap gibi hassas yüzeyleri kir frezesi ile temizlemeyin.

1. 3'ü 1 arada Multi Jet huzme borusunu takın ve 90° döndürerek sabitleyin. Bu sırada hizalamaya dikkat edin!

Şekil P

DIKKAT

Yüksek basınç tabancasının koluna basıldığında hüzme türü değişimi

Hüzme borusunda hasar

Hüzme türünü değiştirmeden önce yüksek basınç tabancasının kolunu bırakın.

2. Huzme türünü seçin. Bunun için 3'ü 1 arada Multi Jet huzme borusunu, üstte gerekli huzme göstergesi görünene kadar döndürün.

Şekil Q

3. Cihazı açın ("I/ON").
4. Yüksek basınç tabancasının kolunun kilidini açın.
5. Yüksek basınç tabancasının koluna basın. Cihaz açılır.

BOOST fonksiyonunu etkinleştirme

İnatçı kirleri temizlemek için, ayarlanan basınç kademesinden bağımsız olarak 30 saniye boyunca BOOST fonksiyonu etkinleştirilebilir. Bunun su basıncı yükseltir.

1. "+" düğmesini, LCD ekranda BOOST göstergesi işaretleinceye kadar basılı tutun.

Şekil R

BOOST fonksiyonunun süresi bittikten sonra cihaz önceden ayarlanan basınç kademesiyle çalışır.

Ekrandaki göstergenin yanıp sönmesi durduğu anda BOOST fonksiyonu tekrar kullanılabilir.

Yıkama fırçasıyla işletme

DIKKAT

Boya hasarları

Kirlenmiş yıkama fırçası nedeniyle yüzeylerde zarar kullanmadan önce yıkama fırçasının kir veya başka partiküllerden arındırılmış olduğundan emin olun.

Not

Yıkama fırçası kullanıldığında cihaz alçak basınçla çalışır. Bu nedenle temizleme maddesi eklenemez.

1. Yüksek basınç tabancasına yıkama fırçasını takın ve 90° döndürerek sabitleyin.

Temizleme maddesiyle işletme

⚠ TEHLİKE

Güvenlik bilgi formunun dikkate alınmaması

Temizleme maddesinin uygun olmayan kullanımı nedeniyle ağır sağlık zararları

Temizleme maddesi üreticisinin, özellikle kişisel koruyucu donanım ile ilgili güvenlik bilgi formunu dikkate alın.

Not

Temizleme maddeleri ile işletme için bir Plug 'n' Clean temizleme maddesi şişesi gereklidir. KÄRCHER temizleme maddeleri kullanıma hazır halde bir Plug 'n' Clean temizleme maddesi şişesi içinde satın alınabilir.

1. Plug 'n' Clean temizleme maddesi şişesinin kapağını çıkarın.
2. Temizleme maddesi şişesini ağzı aşağı bakar şekilde Plug 'n' Clean temizleme maddesi bağlantısına bastırın.

Şekil S

3. 3'ü 1 arada Multi Jet hüzmeye borusunu, yüksek basınç tabancasının basınç göstergesinde "MIX" LCD'si yanana kadar "MIX" yönünde döndürün. İşletme sırasında temizleme maddesi çözeltilisi su hüzmesine karıştırılır.
4. Yüksek basınç tabancasının "+/-" düğmeleri ile tercih edilen temizleme maddesi konsantrasyonunu ayarlayın.
5. Opsiyon olarak köpük memesi kullanın.
 - a Temizleme maddesi çözeltilisini temizleme maddesi deposuna doldurun. Bu esnada temizleme maddesinin kabındaki dozaj bilgisini dikkate alın.
 - b Köpük memesini temizleme maddesi deposuna bağlayın.
 - c Yüksek basınç tabancasına köpük memesini takın ve 90° döndürerek sabitleyin.

Şekil T

Tavsiye edilen temizleme yöntemi

1. Temizleme maddelerini kuru yüzeye tasarruflu bir şekilde püskürtün ve etki etmesini bekleyin (kurutmayın).
2. Çözülen kiri yüksek basınç huzmesi ile yıkayın.

Temizleme maddeleriyle işletme sonrasında

1. Plug 'n' Clean temizleme maddesi şişesini tutucudan çıkarın ve kapakla kapatın.
2. Temizleme maddesi şişesini kapağı yukarıya bakaçak şekilde tutucuya yerleştirin.
3. Durulamak için makineyi yaklaşık 30 saniye boyunca 1. temizleme maddesi kademesinde çalıştırın.

İşletmeyi iptal etme

1. Yüksek basınç tabancasının kolunu bırakın. Kol bırakıldığında cihaz kapanır. Sistemdeki yüksek basınç olduğu gibi kalır.
2. Yüksek basınç tabancasının kolunu kilitleyin.
3. Yüksek basınç tabancasını huzme borusuyla birlikte park konumuna getirin.

4. 5 dakikadan uzun çalışma molalarında cihazı kapatın "0/OFF".

İşletmenin tamamlanması

⚠ TEDBİR

Sistemde basınç

Yüksek basınç altında kontrolsüz çıkan su nedeniyle yaralanmalar

Yüksek basınç hortumunu sadece sistemde basınç yokken yüksek basınç tabancasından veya cihazdan ayırın.

1. Yüksek basınç tabancasının kolunu bırakın.
2. Su musluğunu kapatın.
3. Yüksek basınç tabancasının koluna 30 saniye boyunca basın.
4. Sistemde kalan basınç tahliye edilir.
4. Yüksek basınç tabancasının kolunu bırakın.
5. Yüksek basınç tabancasının kolunu kilitleyin.
6. Cihazı su beslemesinden ayırın.
7. Cihazı kapatın "0/OFF".
8. Şebeke fişini prizden çekin.

Taşıma

⚠ TEDBİR

Ağırlığın dikkate alınmaması

Yaralanma ve zarar görme tehlikesi mevcuttur

Taşıma sırasında cihazın ağırlığını dikkate alın.

Cihazı taşıma

1. Cihazı taşıma kulplarından kaldırın ve taşıyın.

Cihazı çekme

1. Taşıma tutamağını duyulacak şekilde kilitlemeye kadar çekin.
2. Cihazı taşıma tutamağından çekin.

Cihazı araç içinde taşıma

1. Yatay taşıma öncesinde Plug 'n' Clean temizleme maddesi şişesini yuvadan çıkarın ve kapakla kapatın.
2. Cihazı kaymaya ve devrilmeye karşı emniyete alın.

Depolama

⚠ TEDBİR

Ağırlığın dikkate alınmaması

Yaralanma ve zarar görme tehlikesi mevcuttur

Depolama sırasında cihazın ağırlığına dikkat edin.

Cihazın muhafaza edilmesi

1. Cihazı düz bir zemin üzerine bırakın.
2. Hüzme borusunu yüksek basınç tabancasından ayırın.
3. Yüksek basınç tabancasındaki ayırma düğmesine basın ve yüksek basınç hortumunu yüksek basınç tabancasından ayırın.

DIKKAT

Yüksek basınç hortumunun zarar görmesi

Yanlış dönüş yönü nedeniyle yüksek basınç hortumunun zarar görmesi

Sarma sırasında hortum tamburunun dönüş yönüne dikkat edin.

4. Hortum tamburu olan cihazlarda: El krankı ile hortum tamburunu saat yönünün tersi yönde döndürün ve yüksek basınç hortumunu sarın.
5. Hortum tamburu olmayan cihazlarda: Yüksek basınç hortumunu cihazda depolayın.
6. Şebeke bağlantı hattı ve aksesuarları cihazda depolayın.

Uzun süreli depolama öncesinde ek uyarıları dikkate alın, bkz. *Bakım ve periyodik bakım* bölümü.

Antifriz

DIKKAT

Don tehlikesi

Tamamen boşaltılmamış cihazlar don nedeniyle tahrip edilebilir.

Cihazı ve aksesuarları tamamen boşaltın.

Cihazı dona karşı koruyun.

Aşağıdakiler yerine getirilmiş olmalıdır:

- Cihaz su beslemesinden ayrılmış.
 - Yüksek basınç tabancası, yüksek basınç hortumundan ayrılmıştır.
1. Cihazı açın "I/ON".
 2. Yüksek basınç hortumundan su çıkmayana kadar maksimum 1 dakika bekleyin.
 3. Cihazı kapatın.
 4. Cihazı komple aksesuarlarla birlikte dona karşı emniyetli bir yerde saklayın.

Bakım ve periyodik bakım

⚠ TEHLİKE

Akım çarpma tehlikesi

Akım ileten parçalara temas nedeniyle yaralanmalar

Cihazı kapatın.

Şebeke fişini çekin.

Cihaz bakım gerektirmemektedir, yani düzenli bakım çalışmalarının yapılması gerekli değildir.

Su bağlantısındaki süzgeci temizleyin

DIKKAT

Su bağlantısında hasarlı süzgeç

Su kirliliği nedeniyle cihazın zarar görmesi

Su bağlantısına takmadan önce süzgeçte hasar olup olmadığını kontrol edin.

Gerekirse su bağlantısındaki süzgeci temizleyin.

1. Kavramayı su bağlantısından çıkarın.
2. Süzgeci bir yassı penseyle dışarı çekin.
3. Süzgeci akan su altında yıkayın.

Şekil V

4. Süzgeci su bağlantısına takın.

Yüksek basınç tabancasının pillerinin değiştirilmesi

İki adet AAA boyutunda pil veya şarj edilebilir pil gereklidir.

Yüksek basınç tabancasının ekranında hiçbir şey gösterilmezse veya yanıp sönen bir pil simgesi görüntülenirse piller bitmiş demektir.

Şekil W

1. Kilitleme sürgüsüne basın.

Şekil X

2. Pil bölmesini açın.
3. Aküleri çıkarın.
4. Yeni pilleri, kutuplarının doğru yönde olmasına dikkat ederek takın.
5. Pil bölmesini kapatın.
6. Kullanılmış aküleri geçerli yönetmeliklere göre imha edin.

Arızalarda yardım

Arızaların sebepleri çoğu zaman aşağıdaki genel bakış yardımıyla kendiniz giderebileceğiniz kadar basittir. Kararsızlık durumunda veya burada adı geçmeyen arızalarda lütfen yetkili müşteri hizmetlerine başvurun.

⚠ TEHLİKE

Akım çarpma tehlikesi

Akım ileten parçalara temas nedeniyle yaralanmalar

Cihazı kapatın.

Şebeke fişini çekin.

Cihaz çalışmıyor

1. Yüksek basınç tabancasının koluna basın. Cihaz açılır.
2. Tip levhasında belirtilen gerilimin akım kaynağı gerilimiyle uyuşup uyuşmadığını kontrol edin.
3. Şebeke bağlantı hattında herhangi bir arıza olup olmadığını kontrol edin.
4. Motor aşırı yüklenmiş ve motor koruma şalteri devreye girmişse:
 - a Cihazı kapatın "0/OFF".
 - b Cihazı 1 saatliğine soğumaya bırakın.
 - c Cihazı açın "I/ON" ve tekrar işletmeye alın.Arıza birkaç kez meydana gelirse cihazı müşteri hizmetleri tarafından kontrol ettirin.

Cihaz çalışmıyor, motor bağıyor

Zayıf akım şebekesi veya bir uzatma kablosu kullanımı nedeniyle gerilim düşüşü

1. Açma sırasında önce yüksek basınç tabancasının koluna basın, ardından cihazı açın "I/ON".

Cihaz basınca ulaşmıyor

Su beslemesi çok düşük

1. Su musluğunu tam olarak açın.
2. Su girişinde yeterli pompalama miktarını kontrol edin.

Su bağlantısındaki süzgeç kirlenmiş.

1. Su bağlantısındaki süzgeci bir yassı penseyle dışarı çekin.
2. Süzgeci akan su altında yıkayın.

Cihazda hava var.

1. Cihazın havasını boşaltın:
 - a Cihazı huzme borusunu bağlamadan maksimum 2 dakika çalıştırın.
 - b Yüksek basınç tabancasına basın ve su, baloncuklu bir şekilde dışarı çıkana kadar bekleyin.
 - c Huzme borusunu bağlayın.
 - d Vakum işletiminde maks. emme yüksekliğine dikkat edin (bkz. Bölüm *Teknik bilgiler*).

Güçlü basınç dalgalanmaları

1. Yüksek basınç memesini temizleyin:
 - a Enjektör delmesindeki kirlenmeleri bir iğne ile temizleyin.
 - b Yüksek basınç memesini önden suyla durulayın.
2. Su giriş miktarını kontrol edin.

Cihaz sızdırıyor

1. Cihazın az miktarda sızdırması teknik açıdan zorunludur. Güçlü sızıntıda yetkili müşteri hizmetlerini görevlendirin.

Temizleme maddesi emilmiyor

1. 3'ü 1 arada Multi Jet huzme borusunu temizleme maddesi memesinde "MIX" üzerine döndürün.
2. Plug 'n' Clean temizleme maddesi şişesinin temizleme maddesi bağlantısında ağız aşağı bakar şekilde oturduğunu kontrol edin.

Yüksek basınç tabancasında basınç göstergesi yok

Şekil Y

1. Yüksek basınç temizleyicisiyle bağlantıyı yeniden gerçekleştirin, bkz. *İlk Çalıştırma* bölümü.

BOOST işlevi ekranda gösterilmiyor ve KÄRCHER

Home & Garden uygulamasıyla başlatılmıyor

Cihaz aşırı ısındı.

1. Su giriş sıcaklığını kontrol edin (maksimum su giriş sıcaklığı için bkz. Bölüm *Teknik bilgiler*).
2. Motora daha fazla soğutma sağlamak için su giriş sıcaklığını azaltın.

Hata bildirimleri

Şekil Z

1. Cihazı kapatın "0/OFF".
2. Şebeke fişini prizden çekin.

3. 20 saniye sonra şebeke fişini tekrar prize takın.
4. Cihazı açın "I/ON".
Arıza birkaç kez meydana gelirse cihazı müşteri hizmetleri tarafından kontrol ettirin.

Acil çalıştırma

Yüksek basınç tabancasındaki basınç ayarlamada bir kusur varsa yüksek basınç temizleyicisi maksimum seviyede çalışır.

1. Acil durum çalıştırmasının devre dışı bırakılması:
 - a Cihazı kapatın "0/OFF".
 - b Şebeke fişini prizden çekin.
 - c 20 saniye sonra şebeke fişini tekrar prize takın.
 - d Cihazı açın "I/ON".

Arıza birkaç kez meydana gelirse cihazı müşteri hizmetleri tarafından kontrol ettirin.

Yüksek basınç tabancası düzgün çalışmıyor

Şekil AA

Yüksek basınç tabancasının elektronik aksamında dahili bir hata meydana geldi.

1. Kilitleme sürgüsüne basın.

Şekil X

2. PİL bölmesini açın.
3. Aküleri çıkarın.
4. Aküleri, kutuplarının doğru yönde olmasına dikkat ederek takın.
5. PİL bölmesini kapatın.
Arıza birkaç kez meydana gelirse yüksek basınç tabancasını müşteri hizmetleri tarafından kontrol ettirin.

Garanti

Her ülkede yetkili distribütörümüz tarafından verilmiş garanti şartları geçerlidir. Garanti süresi içinde cihazınızda oluşan muhtemel hasarları, arızanın kaynağı üretim veya malzeme hatası olduğu sürece ücretsiz olarak karşılıyoruz. Garanti durumunda satış fişi ile satıcıya veya yetkili servise başvurun.
(Adres için Bkz. Arka sayfa)

Teknik bilgiler

	K 5	Premium Smart Control	Smart Control
Elektrik bağlantısı			
Gerilim	V	230	230
Faz	~	1	1
Frekans	Hz	50	50
Bağlantı gücü	kW	2,1	2,1
Koruma türü		IPX5	IPX5
Koruma sınıfı		I	I
Şebeke emniyeti (gecikme-A li)		10	10
Su bağlantısı			
Giriş basıncı (maks.)	MPa	1,2	1,2
Giriş sıcaklığı (maks.)	°C	40	40
Giriş miktarı (min.)	l/min	10	10
Emme yüksekliği (maks.)	m	0,5	0,5
Cihaz performans verileri			
Çalışma basıncı	MPa	12,5	12,5
İzin verilen maks. basınç	MPa	14,5	14,5
Pompalama miktarı, su	l/min	7,5	7,5

	K 5	Premium Smart Control	Smart Control
Maksimum pompalama miktarı	l/min	8,3	8,3
Pompalama miktarı, temizleme maddesi	l/min	0,3	0,3
Yüksek basınç tabancasının geri tepme kuvveti	N	17	17
Boyutlar ve ağırlıklar			
Tipik işletim ağırlığı	kg	15,8	15,7
Uzunluk	mm	414	402
Genişlik	mm	306	306
Yükseklik	mm	588	588
SRD radyo modülü			
Frekans	MHz	868,7-869,2	868,7-869,2
ERP iletim gücü	mW	0,53	0,53
Bluetooth radyo modülü			
Frekans	GHz	2,45	2,45
ERP iletim gücü	mW	6,3	6,3
EN 60335-2-79 uyarınca tespit edilen değerler			
Ei-kol titreşim değeri	m/s ²	1,2	1,2
Belirsizlik K	m/s ²	0,6	0,6
Ses basınç seviyesi L _{PA}	dB(A)	77	77
Belirsizlik K _{PA}	dB(A)	3	3
Ses gücü seviyesi L _{WA} + Belirsizlik K _{WA}	dB(A)	93	93

Teknik değişiklik hakkı saklıdır.

AB Uygunluk Beyanı

İşbu belgeyle, aşağıda adı geçen makinenin mevcut tasarımı yapı tarzı ve tarafımızdan piyasaya sürülen modeliyle AB direktifinin ilgili temel güvenlik ve sağlık yükümlülüklerine uygun olduğunu beyan ederiz. Bizim onayımız olmadan makinede yapılan bir değişiklik durumunda, bu açıklama geçerliliğini kaybeder.

Ürün: Yüksek basınç temizleyicisi

Tip: 1.324-xxx

İlgili AB direktifleri

2000/14/EG
2014/53/AB
2006/42/AT (+2009/127/AT)
2011/65/AT

Uygulanan uyumlaştırılmış normlar

EN 50581
EN 60335-1
EN 60335-2-79
EN 62233: 2008
EN 300 220-2 V3.1.1
EN 300 328 V2.1.1

Uygulanan uygunluk değerlendirme yöntemi

2000/14/EG: Ek V

Ses gücü seviyesi dB(A)

Ölçülen: 90

Garanti edilen: 93

Aşağıda imzası olan, yönetim adına ve yönetim yetkisi-ne sahip olarak hareket eder.

Dokümantasyon yetkilisi:

S. Reiser
Alfred Kärcher SE & Co. KG
Alfred-Kärcher-Str. 28 - 40
71364 Winnenden (Almanya)
Tel.: +49 7195 14-0
Faks: +49 7195 14-2212
Winnenden, 2020/08/01

Содержание

Общие указания.....	98
KÄRCHER Home & Garden App.....	98
Защита окружающей среды.....	98
Использование по назначению.....	98
Принадлежности и запасные части.....	99
Комплект поставки.....	99
Описание устройства.....	99
Предохранительные устройства.....	99
Символы на устройстве.....	100
Монтаж.....	100
Первый ввод в эксплуатацию.....	100
Ввод в эксплуатацию.....	100
Эксплуатация.....	101
Транспортировка.....	103
Хранение.....	103
Уход и техническое обслуживание.....	103
Помощь при неисправностях.....	104
Гарантия.....	105
Технические характеристики.....	105
Декларация о соответствии стандартам ЕС....	105

Общие указания



Перед первым применением устройства ознакомиться с данной оригинальной инструкцией по

эксплуатации и прилагаемыми указаниями по технике безопасности. Действовать в соответствии с ними.

Сохранять обе брошюры для дальнейшего пользования или для следующего владельца.

KÄRCHER Home & Garden App

Аппаратом можно управлять непосредственно через пистолет высокого давления или через мобильное устройство, поддерживающее беспроводную технологию Bluetooth®. Для этого требуется приложение KÄRCHER Home & Garden. В приложении также есть:

- информацию о сборке и вводе в эксплуатацию;
- информация о сферах применения;
- советы и рекомендации;
- часто задаваемые вопросы с подробным описанием устранения неисправностей;
- подключение к сервисному центру KÄRCHER. Приложение можно скачать здесь:



Товарный знак

- Bluetooth® Словесный знак и логотипы являются зарегистрированными товарными знаками Bluetooth SIG, Inc. Любое использование этих знаков компанией Alfred Kärcher SE & Co. KG осуществляется по лицензии.
- Google Play™ и Android™ являются товарными знаками или зарегистрированными товарными знаками Google Inc.
- Apple® и App Store® являются товарными знаками или зарегистрированными товарными знаками Apple Inc.

Защита окружающей среды



Упаковочные материалы поддаются вторичной переработке. Упаковку необходимо утилизировать без ущерба для окружающей среды.



Электрические и электронные устройства часто содержат ценные материалы, пригодные для вторичной переработки, и зачастую такие компоненты, как батареи,

аккумуляторы или масло, которые при неправильном обращении или ненадлежащей утилизации представляют потенциальную опасность для здоровья и экологии. Тем не менее, данные компоненты необходимы для правильной работы устройства. Устройства, обозначенные этим символом, запрещено утилизировать вместе с бытовыми отходами.

Работы по очистке, в результате которых образуется сточная вода, содержащая масла, например, промывка двигателя, мойка днища, должны производиться только на моченных площадках с маслоотделителем.

Работы с моющими средствами должны проводиться только на водонепроницаемых рабочих поверхностях с подключением к бытовой канализации. Не допускать попадания моющих средств в водоемы или почву.

Забор воды из открытых водоемов в некоторых странах не разрешен.

Указания по компонентам (REACH)

Для получения актуальной информации о компонентах см. www.kaercher.de/REACH

Использование по назначению

Использовать мощный аппарат высокого давления только в быту.

Мощный аппарат высокого давления предназначен для мойки машин, автомобилей, строений, инструментов, фасадов, террас, садово-огородного

инвентаря и т. д. с помощью струи воды под высоким давлением.

Принадлежности и запасные части

Использовать только оригинальные принадлежности и запасные части. Только они гарантируют безопасную и бесперебойную работу устройства.

Для получения информации о принадлежностях и запчастях см. www.kaercher.com.

Комплект поставки

Комплектация устройства указана на упаковке. При распаковке устройства проверить комплектацию. При обнаружении недостающих принадлежностей или повреждений, полученных во время транспортировки, следует уведомить торговую организацию, продавшую устройство.

Описание устройства

В данной инструкции по эксплуатации приведено описание устройства с максимальной комплектацией. Комплектация отличается в зависимости от модели (см. упаковку). Рисунки см. на страницах с рисунками

Рисунок А

Рисунок В

- ① Опора с ручкой для переноски
- ② Патрубок подвода воды со встроенным сетчатым фильтром
- ③ Транспортное колесо
- ④ Крышка
- ⑤ Направляющая для шланга
- ⑥ Выключатель устройства «0/OFF»/«1/ON»
- ⑦ Место для хранения струйной трубки
- ⑧ Шланг высокого давления
- ⑨ *Контейнер для моющего средства Plug 'n' Clean
- ⑩ Место для хранения / парковочное положение высоконапорного пистолета
- ⑪ Многоструйная насадка «3 в 1» с 3 видами струй (см. также главу *Система Smart Control*)
- ⑫ Пистолет высокого давления Smart Control
- ⑬ ЖК-дисплей (см. также главу *ЖК-дисплей*)
- ⑭ Замок аккумуляторного отсека
- ⑮ Батарейный отсек
- ⑯ Кнопки регулирования давления «+/-»
- ⑰ Фиксатор высоконапорного пистолета
- ⑱ Кнопка для отсоединения шланга высокого давления от высоконапорного пистолета
- ⑲ Рычаг пистолета высокого давления
- ⑳ Ручка для транспортировки, выдвижная
- ㉑ Ручка для переноски
- ㉒ Держатель шланга
- ㉓ Барабан для шланга высокого давления
- ㉔ Рукоятка для шлангового барабана
- ㉕ Заводская табличка
- ㉖ Отсек для принадлежностей
- ㉗ Крючки для крепления сетки
- ㉘ Сеть для отсека для принадлежностей
- ㉙ Сетевая кабель со штепсельной вилкой

- ⑳ Винты и дюбели, входящие в комплект поставки
- ㉑ Муфта для подвода воды
- ㉒ **Садовый шланг (армированный, минимальный диаметр 1/2 дюйма (13 мм), минимальная длина 7,5 м, со стандартной быстроразъемной муфтой)
- ㉓ **Всасывающий шланг KÄRCHER для подачи воды из открытых емкостей (№ для заказа 2.643-100.0)
- ㉔ *Пенная насадка с контейнером для моющего средства
Моющее средство всасывается из контейнера и образует интенсивную моющую пену.
- ㉕ *Вращающаяся щетка (например, для мойки автомобилей)

* опция, ** требуется дополнительно

ЖК-дисплей

Рисунок С

- ① Область применения (1-SOFT/2-MEDIUM/3-HARD с 2 уровнями давления каждый)
- ② Индикатор функции турборежима
- ③ Рекомендованный вид струи (плоская струя/моющее средство/грязевая фреза)
- ④ Индикация Bluetooth®-соединения
- ⑤ Состояние интенсивности сигнала (4 уровня)
- ⑥ Состояние аккумулятора (разряжен, почти разряжен, средний уровень зарядки, заряжен)
- ⑦ Уровень дозирования моющего средства (1/2/3)

Винты и дюбели, входящие в комплект поставки

Рисунок D

- ① Дюбель опоры (2 шт.)
- ② Винт М 4x20 (2 шт.)
- ③ Винт М 4x22 (2 шт.)
- ④ Винт М 4x16 (8 шт.)

Предохранительные устройства

⚠ ОСТОРОЖНО

Отсутствующие или измененные предохранительные устройства

Предохранительные устройства предназначены для вашей защиты.

Запрещено изменять предохранительные устройства или пренебрегать ими.

Выключатель устройства

Выключатель устройства препятствует непреднамеренной работе устройства.

Фиксатор высоконапорного пистолета

Фиксатор блокирует рычаг высоконапорного пистолета и защищает от непреднамеренного запуска устройства.

Функция автоматического останова

Если рычаг высоконапорного пистолета отпускается, манометрический выключатель отключает насос, подача воды под высоким давлением прекращается. При нажатии на рычаг насос снова включается.

Защитный автомат двигателя

При чрезмерном напряжении в сети, защитный автомат двигателя отключает устройство.

Символы на устройстве



Не направлять струю воды под высоким давлением на людей, животных, включенное электрическое оборудование или на само устройство. Защищать устройство от мороза.



Устройство запрещается подключать непосредственно к коммунальной хозяйственно-питьевой водопроводной сети.

Монтаж

Рисунки см. на страницах с рисунками.

Подготовить входящие в комплект поставки винты и соответствующую отвертку.

Перед вводом в эксплуатацию установить незакрепленные прилагаемые части на устройстве.

Установка колес

1. Вставить колеса.

Примечание

Следить за выравниванием отверстия.

Рисунок E

2. Закрепить колеса 1 винтом каждое.

Установка опоры

1. Вставить опору.

Рисунок F

2. Вставить 2 дюбеля в отверстия до упора.
3. Закрепить опору 2 винтами.

Установка отсека для хранения струйной трубки

1. Навесить отсек для хранения струйной трубки.
2. Закрепить отсек для хранения 2 винтами.

Рисунок G

3. Закрепить крышку 4 винтами.

Рисунок H

Установка ручки для транспортировки

1. Прикрепите ручку для транспортировки.

Рисунок I

2. Закрепить ручку для транспортировки 2 винтами.

Установка сетки для принадлежностей

1. Повесить сетку для принадлежностей на крючки.

Рисунок J

Протягивание шланга высокого давления через направляющую для шланга

1. Шланг высокого давления продеть сзади через направляющую для шланга.

Рисунок K

Установка муфты для подвода воды

1. Привинтить муфту для подвода воды к патрубку для подвода воды на устройстве.

Рисунок L

Первый ввод в эксплуатацию

Примечание

При нежелании управлять устройством посредством мобильного устройства через Bluetooth®-соединение, необходимо выполнить только те действия, которые описаны в разделе «Соединение высоконапорного пистолета».

Загрузить приложение и зарегистрировать устройство

1. Загрузить приложение KÄRCHER Home &

Garden App (см. главы KÄRCHER Home & Garden App).

2. Запустить приложение KÄRCHER Home & Garden App.
3. Войти в приложение KÄRCHER Home & Garden App. При необходимости создать для этого учетную запись.
4. Отсканировать прилагаемый QR-код. Мощный аппарат высокого давления зарегистрирован.

Примечание

Если под рукой нет прилагаемого QR-кода, также возможно зарегистрировать устройство, указав номер детали и серийный номер. Оба номера указаны на заводской табличке.

5. Следовать инструкциям приложения KÄRCHER Home & Garden App.

Примечание

Перед подключением высоконапорного пистолета убедитесь, что Bluetooth® на мобильном устройстве активирован.

Соединение высоконапорного пистолета

Примечание

Более подробное описание соединения см. на веб-сайте <https://www.kaercher.com/FCR>.

6. Вставить штепсельную вилку высоконапорного пистолета в розетку. Устройство перейдет в режим сопряжения на 60 с. В это время можно подсоединить высоконапорный пистолет.

7. Одновременно нажать кнопки «+» и «-» на высоконапорном пистолете и удерживать в течение не менее 3 с.

Если сопряжение выполнено успешно, на дисплее отображаются уровни давления, а также символы радио и Bluetooth®.

Рисунок M

Bluetooth®-соединение между мобильным устройством и моющим аппаратом высокого давления устанавливается автоматически.

Примечание

При необходимости также можно установить Bluetooth®-соединение позже, нажав кнопку «-» в течение 10 секунд.

8. Если попытка сопряжения не удалась:
 - a. Извлечь штепсельную вилку моющего аппарата высокого давления из розетки.
 - b. Подождать 20 секунд.
 - c. Снова подсоединить высоконапорный пистолет.

Ввод в эксплуатацию

1. Поставить устройство на ровную поверхность.
2. **Для устройств со шланговым барабаном:** Полностью размотать шланг высокого давления с барабана.
3. **Для устройств без шлангового барабана:** Полностью размотать шланг высокого давления и распутать петли и перекручивания (при наличии).
4. Полностью протянуть шланг высокого давления через направляющую.
5. Вставить шланг высокого давления в высоконапорный пистолет до щелчка.

Примечание

Следить за правильным выравниванием ниппеля.

Рисунок N

- Проверить надежность соединения, потянув за шланг высокого давления.
- Вставить штепсельную вилку в розетку.

Подача воды

Параметры для подключения указаны на заводской табличке или в главе *Технические характеристики*.

Соблюдать предписания предприятия водоснабжения.

ВНИМАНИЕ

Повреждения из-за загрязненной воды
Загрязнения, содержащиеся в воде, могут вызвать повреждения насоса и принадлежностей. Для защиты компания KÄRCHER рекомендует использовать водной фильтр KÄRCHER (специальные принадлежности, номер для заказа 4.730-059).

Подключение к водопроводу

ВНИМАНИЕ

Шланговая муфта с системой Aquastop на водопроводном патрубке устройства

Повреждение насоса

Никогда не используйте шланговую муфту с системой Aquastop на водопроводном патрубке устройства.

Вы можете использовать муфту Aquastop на водопроводном кране.

- Установить садовый шланг на муфту для подвода воды.
- Подсоединить садовый шланг к водопроводу.
- Полностью открыть водопроводный кран.

Рисунок О

Подача воды из открытых резервуаров

Данный моеющий аппарат высокого давления со всасывающим шлангом KÄRCHER и обратным клапаном (специальные принадлежности, номер для заказа 2.643-100) предназначен для всасывания воды из открытых резервуаров, например из бочек для дождевой воды или прудов (максимальную высоту всасывания см. в главе *Технические характеристики*).

В режиме всасывания не требуется использования муфты для подвода воды.

- Заполнить всасывающий шланг водой.
- Привинтить всасывающий шланг к патрубку для подвода воды на устройстве и поместить в источник воды (например, в бочку для дождевой воды).

Удаление воздуха из устройства

- Включить устройство «I/ON».
- Разблокировать рычаг высоконапорного пистолета.
- Нажать рычаг высоконапорного пистолета. Устройство включается.
- Дать устройству поработать в течение максимум 2 минут, пока вода не начнет выходить из высоконапорного пистолета без пузырьков.
- Отпустить рычаг высоконапорного пистолета.
- Зафиксировать рычаг высоконапорного пистолета.

Эксплуатация

ВНИМАНИЕ

Сухой ход насоса

Повреждение устройства

Если устройство не создает давления в течение 2 минут, выключить устройство и следовать инструкциям в главе *Помощь при неисправностях*.

Система Smart Control

С помощью кнопок «+/-» на высоконапорном пистолете можно выбрать ступени давления и дозирование моющего средства. Вид струи можно изменить путем вращения на струйной трубке Multi Jet 3 в-1.

Примечание

Чувствительность материалов может сильно различаться в зависимости от возраста и состояния. Поэтому рекомендации не являются обязательными.

Плоскоструйная форсунка		
Уровень давления	Индикация	Пример рекомендуемого использования
		Каменные террасы, асфальт, металлические поверхности, садовые инструменты (тачки, лопаты и т. д.)
		Автомобили/мотоциклы, кирпичные поверхности, оштукатуренные стены, пластиковая мебель
		Деревянные поверхности, велосипеды, поверхности из песчаника, мебель из ротанга

Фреза для удаления грязи		
Уровень давления	Индикация	Пример рекомендуемого использования
		для особо стойких загрязнений на каменных террасах, асфальте, металлических поверхностях, садовых инструментах (тачки, лопаты и т. Д.)

Форсунка для моющего средства		
Уровень давления	Индикация	Пример рекомендуемого использования
		Режим работы с моющим средством. Дозирования разной концентрации моющего средства в зависимости от потребности

Режим работы с высоким давлением

ВНИМАНИЕ

Повреждение окрашенных или чувствительных поверхностей
 Повреждённость поверхности при слишком малом расстоянии до объекта или при выборе неподходящей струйной трубки.

При очистке окрашенных поверхностей соблюдать расстояние не менее 30 см. Не чистить автомобильные шины, окрашенные или чувствительные поверхности с использованием грязевой фрезы.

1. Вставить струйную трубку 3-в-1 Multi Jet и зафиксировать ее, повернув на 90°. Следить за правильным положением!

Рисунок Р

ВНИМАНИЕ

Смена вида струи при нажатом рычаге высоконапорного пистолета

Повреждение струйной трубки
 Отпустить рычаг высоконапорного пистолета, прежде чем сменять вид струи.

2. Выбрать тип струи. Для этого вращать струйную трубку 3-в-1 Multi Jet, пока сверху не появится необходимая индикация струи.

Рисунок Q

3. Включить устройство («I/ON»).
4. Разблокировать рычаг высоконапорного пистолета.
5. Нажать рычаг высоконапорного пистолета. Устройство включается.

Активация функции BOOST

Для очистки от стойких загрязнений независимо от установленного уровня давления на 30 секунд можно активировать функцию BOOST. В результате повышается давление воды.

1. Удерживать кнопку «+» на высоконапорном пистолете до тех пор, пока на ЖК-дисплее не высветится BOOST.

Рисунок R

По истечении времени работы функции BOOST устройство продолжает работать с ранее установленным уровнем давления.

Как только индикация на дисплее перестанет мигать, функция BOOST снова доступна для использования.

Режим работы с мощью щеткой

ВНИМАНИЕ

Повреждение окрашенных поверхностей
 Повреждение поверхностей из-за загрязненной мощью щетки

Перед использованием убедиться, что мощью щетка не содержит грязи или других частиц.

Примечание

При использовании мощью щеток устройство работает с низким давлением. Поэтому можно добавлять моющие средства.

1. Вставить мощью щетку в высоконапорный пистолет и зафиксировать ее, повернув на 90°.

Режим работы с мощью средством

△ ОПАСНОСТЬ

Несоблюдение паспорта безопасности

Серьезный вред здоровью из-за неправильного использования моющего средства

Соблюдать паспорт безопасности

производителя моющего средства, в частности указания относительно средств индивидуальной защиты.

Примечание

Для работы с мощью средствами необходим контейнер с моющим средством Plug 'n' Clean. Моющие средства KÄRCHER можно приобрести готовыми к использованию в специальном контейнере системы Plug 'n' Clean.

1. Снять крышку контейнера с моющим средством системы Plug 'n' Clean.
2. Установить контейнер с моющим средством отверстием вниз в разъем для подачи моющего средства системы Plug 'n' Clean.

Рисунок S

3. Поворачивать струйную трубку 3-в-1 Multi Jet на сопле моющего средства в направлении «MIX», пока на индикаторе давления высоконапорного пистолета не загорится ЖК-индикатор «MIX». Во время работы раствор моющего средства добавляется к струе воды.

4. С помощью кнопки «+/-» на высоконапорном пистолете установить необходимую концентрацию моющего средства.
5. Дополнительно использовать пенную насадку.
 - a. Залить раствор моющего средства в бак для моющего средства. При этом соблюдать информацию о дозировке на упаковке моющего средства.
 - b. Подсоединить пенную насадку к контейнеру с моющим средством.
 - c. Вставить пенную насадку в высоконапорный пистолет и зафиксировать ее, повернув на 90°.

Рисунок T

Рекомендованный метод очистки

1. Моющее средство экономно распылить на сухую поверхность и дать ему подействовать (не высушать).
2. Смыть загрязнения струей высокого давления.

После эксплуатации с моющим средством

1. Снять контейнер с моющим средством Plug 'n' Clean из крепления и закрыть его крышкой.
2. Поместить контейнер с моющим средством в крепление крышки вверх.
3. Для промывания устройства запустить его на 30 секунд на уровне дозирования моющего средства 1.

Приостановка работы

1. Отпустить рычаг высоконапорного пистолета. При отпускании рычага устройство выключается. Высокое давление в системе сохраняется.

2. Зафиксировать рычаг высоконапорного пистолета.
- Рисунок U**
3. Установить высоконапорный пистолет и струйную трубку в парковочное положение.
4. Во время перерывов в работе более 5 минут устройство следует выключать «0/OFF».

Окончание работы

⚠ ОСТОРОЖНО

Давление в системе

Травмы в результате неконтролируемого выхода воды под высоким давлением

Отсоединять шланг высокого давления от высоконапорного пистолета или устройства только тогда, когда в системе отсутствует давление.

1. Отпустить рычаг высоконапорного пистолета.
2. Закрывать водопроводный кран.
3. Нажимать рычаг высоконапорного пистолета в течение 30 секунд.
4. Оставшееся в системе давление сбрасывается.
5. Отпустить рычаг высоконапорного пистолета.
6. Зафиксировать рычаг высоконапорного пистолета.
7. Отсоединить устройство от системы водоснабжения.
8. Выключить устройство «0/OFF».
9. Извлечь штепсельную вилку из розетки.

Транспортировка

⚠ ОСТОРОЖНО

Несоблюдение веса

Опасность получения травм и повреждений во время транспортировки учитывать вес устройства.

Переноска устройства

1. Поднять устройство за ручки и перенести.

Волочение устройства

1. Вытянуть ручку для транспортировки до щелчка.
2. Тянуть устройство за ручку для транспортирования.

Транспортировка устройства в транспортном средстве

1. Перед транспортировкой в горизонтальном положении снять контейнер с моющим средством Plug 'n' Cleaner из крепления и закрыть его крышкой.
2. Зафиксировать прибор от смещения и опрокидывания.

Хранение

⚠ ОСТОРОЖНО

Несоблюдение веса

Опасность получения травм и повреждений во время хранения учитывать вес устройства.

Хранение устройства

1. Поставить устройство на ровной поверхности.
2. Отсоединить струйную трубку от высоконапорного пистолета.
3. Нажать размыкающую кнопку на высоконапорном пистолете и отсоединить шланг высокого давления от пистолета.

ВНИМАНИЕ

Повреждение шланга высокого давления

Повреждение шланга высокого давления из-за неправильного направления вращения

При намотке обращать внимание на направление вращения барабана для шланга.

4. Для устройств со шланговым барабаном: С помощью рукоятки повернуть барабан для шланга против часовой стрелки и намотать шланг высокого давления.
 5. Для устройств без шлангового барабана: Уложить шланг высокого давления на устройстве для хранения.
 6. Уложить сетевой кабель и остальные принадлежности на устройстве.
- Соблюдайте дополнительные указания перед длительным хранением, см. главу *Уход и техническое обслуживание*.

Защита от замерзания

ВНИМАНИЕ

Опасность замерзания

Не полностью опорожненные устройства могут быть повреждены при воздействии мороза.

Полностью опорожнить устройство и принадлежности.

Защитить устройство от мороза.

Должны быть выполнены следующие условия:

- Устройство отсоединено от системы водоснабжения.
 - Пистолет высокого давления отсоединен от шланга высокого давления.
1. Включить устройство «I/ON».
 2. Подождать не более 1 минуты, пока на шланге высокого давления не перестанет выступать вода.
 3. Выключить устройство.
 4. Хранить устройство и все принадлежности в защищенном от мороза помещении.

Уход и техническое обслуживание

⚠ ОПАСНОСТЬ

Опасность поражения электрическим током

Травмы в результате касания токоведущих частей

Выключить устройство.

Извлечь штепсельную вилку.

Устройство не требует технического обслуживания, то есть выполнения регулярного технического обслуживания не требуется.

Очистка сетчатого фильтра в патрубке для подвода воды

ВНИМАНИЕ

Поврежденный сетчатый фильтр в патрубке для подвода воды

Повреждение устройства из-за загрязнения воды

Проверить сетчатый фильтр на наличие повреждений, прежде чем вставлять его в патрубок для подвода воды.

Очищать сетчатый фильтр в патрубке для подвода воды по мере необходимости.

1. Снять муфту с патрубка для подвода воды.
2. Вынуть сетчатый фильтр плоскогубцами.
3. Промыть сетчатый фильтр под проточной водой.

Рисунок V

4. Вставить сетчатый фильтр в патрубок для подвода воды.

Заменить батареи высоконапорного пистолета

Требуются две батареи или аккумуляторы AAA. Ресурс батарей исчерпан, если на дисплее высоконапорного пистолета ничего не отображается или мигает символ батареи.

Рисунок W

1. Нажать на переднюю заслонку.

Рисунок X

2. Открыть батарейный отсек.
3. Извлечь батареи.
4. Вставить новые батареи, соблюдая правильное расположение полюсов.
5. Закрыть батарейный отсек.
6. Утилизировать отработанные аккумуляторы в соответствии с действующими правилами.

Помощь при неисправностях

Зачастую неисправности имеют простые причины, поэтому с помощью следующего обзора их можно устранить самостоятельно. В случае сомнения или возникновении не описанных здесь неисправностей следует обращаться в авторизованную сервисную службу.

⚠ ОПАСНОСТЬ

Опасность поражения электрическим током

Травмы в результате касания токоведущих частей

Выключить устройство.

Извлечь штепсельную вилку.

Устройство не работает

1. Нажать рычаг высоконапорного пистолета. Устройство включается.
2. Проверить соответствие напряжения, указанного на заводской табличке, напряжению источника питания.
3. Проверить сетевой кабель на повреждения.
4. Если двигатель перегружен и сработал защитный автомат двигателя:
 - a Выключить устройство «0/OFF».
 - b Дать устройству остыть в течение 1 часа.
 - c Включить устройство «I/ON» и снова приступить к работе.

Если неисправность появляется многократно, поручить проверку устройства сервисной службе.

Устройство не включается, двигатель гудит

Падение напряжения из-за слабой электросети или при использовании удлинителя

1. При включении прежде всего нажать рычаг высоконапорного пистолета, затем включить устройство «I/ON».

Давление в устройстве не создается

Слишком слабая подача воды

1. Полностью открыть водопроводный кран.
2. Проверить подачу воды на достаточный объем. Сетчатый фильтр в патрубке подвода воды загрязнен.

1. Вынуть сетчатый фильтр из патрубка подвода воды плоскогубцами.
2. Промыть сетчатый фильтр под проточной водой.

В устройстве содержится воздух.

1. Удалить воздух из устройства:
 - a Включить устройство без подключенной струйной трубки не более чем на 2 минуты.
 - b Нажать высоконапорный пистолет и подождать, пока на пистолете не начнет выступать вода без пузырьков воздуха.

- c Подсоединить струйную трубку.
- d В режиме всасывания соблюдать макс. высоту всасывания (см. главу *Технические характеристики*).

Сильные перепады давления

1. Очистить сопло высокого давления:
 - a Удалить загрязнения из отверстия сопла иглой.
 - b Промыть сопло высокого давления водой спереди.
2. Проверить объем подаваемой воды.

Устройство негерметично

1. Незначительная негерметичность устройства обусловлена техническими особенностями. При сильной негерметичности обратиться в авторизованную сервисную службу.

Моющее средство не всасывается

1. Установить струйную трубку 3-в-1 Multi Jet на отметку «MIX» сопла для моющего средства.
2. Проверить, вставлен ли контейнер с моющим средством Plug 'n' Clean отверстием вниз в патрубок подачи моющего средства.

Нет индикации давления на высоконапорном пистолете

Рисунок Y

1. Повторно выполнить соединение с моющим аппаратом высокого давления, см. главу *Первый ввод в эксплуатацию*.

Функция турборежима не отображается на дисплее и не может быть запущена через приложение KÄRCHER Home & Garden App

Устройство перегрето.

1. Проверить температуру воды на входе (максимальную температуру воды на входе см. в главе *Технические характеристики*).
2. Снизить температуру воды на входе для большего охлаждения двигателя.

сообщения о неисправностях.

Рисунок Z

1. Выключить устройство «0/OFF».
 2. Извлечь штепсельную вилку из розетки.
 3. Через 20 секунд снова вставить штепсельную вилку в розетку.
 4. Включить устройство «I/ON».
- Если неисправность появляется многократно, поручить проверку устройства сервисной службе.

Аварийный режим работы

Если регулятор давления на высоконапорном пистолете неисправен, моющий аппарат высокого давления работает на максимальном уровне.

1. Отключение аварийного режима работы:
 - a Выключить устройство «0/OFF».
 - b Извлечь штепсельную вилку из розетки.
 - c Через 20 секунд снова вставить штепсельную вилку в розетку.
 - d Включить устройство «I/ON».Если неисправность появляется многократно, поручить проверку устройства сервисной службе.

Пистолет высокого давления не работает должным образом

Рисунок AA

Неисправна электроника пистолета высокого давления.

1. Нажать на переднюю заслонку.

Рисунок X

2. Открыть батарейный отсек.

3. Извлечь батареи.
4. Вставить аккумуляторы, соблюдая правильную ориентацию полюсов.
5. Закрыть батарейный отсек.
Если неисправность появляется многократно, обратитесь в сервисную службу для проверки пистолета высокого давления.

Гарантия

В каждой стране действуют соответствующие гарантийные условия, установленные уполномоченной организацией по сбыту нашей продукции. Возможные неисправности устройства в течение гарантийного срока мы устраняем бесплатно, если причина заключается в дефектах материалов или производственных браке. В случае возникновения претензий в течение гарантийного срока просьба обращаться с чеком о покупке в торговую организацию, продавшую изделие или в ближайшую уполномоченную службу сервисного обслуживания.
(Адрес указан на обороте)

Дата выпуска отображается на заводской табличке в закодированном виде. При этом отдельные цифры имеют следующее значение::

Пример: 30190

- 3 год выпуска
- 0 столетие выпуска
- 1 десятилетие выпуска
- 9 вторая цифра месяца выпуска
- 0 первая цифра месяца выпуска

Таким образом, в данном примере код 30190 означает дату выпуска 09 / (2)013.

Технические характеристики

	K 5	Premium Smart Control	Smart Control
Электрическое подключение			
Напряжение	V	230	230
Фаза	~	1	1
Частота	Hz	50	50
Потребляемая мощность kW		2,1	2,1
Степень защиты		IPX5	IPX5
Класс защиты		I	I
Сетевой предохранитель A (инертный)		10	10
Патрубок подвода воды			
Давление на входе (макс.)	MPa	1,2	1,2
Температура на входе (макс.)	°C	40	40
Объем подачи (мин.)	l/min	10	10
Высота всасывания (макс.)	m	0,5	0,5
Рабочие характеристики устройства			
Рабочее давление	MPa	12,5	12,5

	K 5	Premium Smart Control	Smart Control
Макс. допустимое давление	MPa	14,5	14,5
Расход, вода	l/min	7,5	7,5
Расход макс.	l/min	8,3	8,3
Расход, моющее средство	l/min	0,3	0,3
Сила отдачи высоконапорного пистолета	N	17	17
Размеры и вес			
Типичный рабочий вес	kg	15,8	15,7
Длина	mm	414	402
Ширина	mm	306	306
Высота	mm	588	588
Радиомодуль SRD			
Частота	MHz	868,7-869,2	868,7-869,2
Мощность передачи ERP	mW	0,53	0,53
Радиомодуль Bluetooth			
Частота	GHz	2,45	2,45
Мощность передачи ERP	mW	6,3	6,3
Расчетные значения в соответствии с EN 60335-2-79			
Вибрация на руке/кисти	m/s ²	1,2	1,2
Погрешность K	m/s ²	0,6	0,6
Уровень звукового давления L _{РА}	dB(A)	77	77
Погрешность K _{РА}	dB(A)	3	3
Уровень звуковой мощности L _{WA}	dB(A)	93	93
Погрешность K _{WA}			

Сохраняется право на внесение технических изменений.

Декларация о соответствии стандартам ЕС

Настоящим заявляем, что концепция, конструкция и исполнение указанной ниже машины отвечают соответствующим основным требованиям директив ЕС по безопасности и охране здоровья. При любых изменениях машины, не согласованных с нашей компанией, данная декларация теряет свою силу. Изделие: Моющий аппарат высокого давления Тип: 1.324-xxx

Действующие директивы ЕС

2000/14/EC
2014/53/EC
2006/42/EC (+2009/127/EC)
2011/65/EC

Примененные гармонизированные стандарты

EN 50581
EN 60335-1
EN 60335-2-79
EN 62233: 2008
EN 300 220-2 V3.1.1
EN 300 328 V2.1.1

Primenenny method ocenki sootvetstviya
2000/14/EC: Приложение V

Уровень звуковой мощности ДБ(А)

Измерено: 90

Гарантировано: 93

Подписавшиеся действуют по поручению и с полномочиями руководства компании.



Лицо, ответственное за ведение документации:

Ш. Райзер (S. Reiser)

Alfred Kärcher SE & Co. KG

Alfred-Kärcher-Str. 28–40

71364 Winnenden (Germany)

Тел.: +49 7195 14-0

Факс: +49 7195 14-2212

г. Винненден, 01.08.2020

Tartalom

Általános utasítások	106
KÄRCHER Home & Garden alkalmazás	106
Környezetvédelem	106
Rendeltetésszerű alkalmazás	106
Tartozékok és pótalkatrészek	107
Szállított tartozékok	107
A készülék leírása	107
Biztonsági berendezések	107
Szimbólumok a készüléken	107
Szerelés	107
Első üzembe helyezés	108
Üzembe helyezés	108
Üzemeltetés	109
Szállítás	110
Tárolás	110
Ápolás és karbantartás	111
Segítség üzemzavarok esetén	111
Garancia	112
Műszaki adatok	112
EU-megfelelőségi nyilatkozat	112

Általános utasítások



A készülék első használata előtt olvassa el az eredeti kezelési útmutatót és a mellékelt biztonsági tanácsokat. Ezeknek megfelelően járjon el.

Őrizze meg mindkét tájékoztatót későbbi használatra vagy a következő tulajdonos számára.

KÄRCHER Home & Garden alkalmazás

A készülék vezérelhető közvetlenül a magasnyomású pisztoly működtetésével vagy Bluetooth® vezeték nélküli technológiával felszerelt mobilkészülékekkel. Ehhez a KÄRCHER Home & Garden alkalmazásra van szükség.

Az alkalmazás a következők elemeket is tartalmazza:

- Szerelési és üzembe helyezési információk
- Információk az alkalmazási területekről
- Típpel és trükkök
- GYIK részletes hibaelhárítási segítséggel

- Kapcsolat a KÄRCHER szervizközponttal
Az alkalmazás letölthető itt:



Védjegy

- Bluetooth® A szövegdjegy és logók a Bluetooth SIG, Inc. vállalat bejegyzett védjegyei. Ezeknek a védjegyeknek az Alfred Kärcher SE & Co. KG általi használatát licenc alatt áll.
- A Google Play™ és az Android™ a Google Inc. védjegyei vagy bejegyzett védjegyei.
- Az Apple® és az App Store® az Apple Inc. védjegyei vagy bejegyzett védjegyei.

Környezetvédelem



A csomagolóanyag újrahasznosítható. Kérjük, környezetbarát módon semmisítse meg a csomagolást.



Az elektromos és elektronikus készülékek értékes, újrahasznosítható anyagokat, és gyakran olyan alkotóelemeket, például elemeket, akkumulátorokat vagy olajat is tartalmaznak, melyek nem megfelelő kezelése vagy helytelen megsemmisítése potenciális veszélyt jelenthet az emberek egészségre és a környezetre. Ezek az alkotóelemek azonban a készülék rendeltetészerű üzemeléséhez szükségesek. Az ezzel a szimbólummal jelölt készülékeket nem szabad a háztartási hulladékkal együtt megsemmisíteni.



Olyan tisztítási munkálatokat, amelyek során olajtartalmú szennyvíz keletkezik – pl. motormosás, alvázmosás –, csak olajleválasztóval rendelkező mosóhelyeken szabad végezni.



Tisztítószerekkel végzett munkákat csak szigetelt, a szennyvízcsatornára csatlakoztatott munkafelületeken szabad végezni. A tisztítószerek nem kerülhetnek vízbe vagy talajba.



A nyilvános vizekből történő vízvétel egyes országokban nem engedélyezett.

Összetevőkre vonatkozó utasítások (REACH)

Az összetevőkre vonatkozó aktuális információkat itt találja: www.kaercher.de/REACH

Rendeltetészerű alkalmazás

Kizárólag magánháztartásban használja a magasnyomású mosót.

A magasnyomású mosó gépek, járművek, építmények, szerszámok, homlokzatok, teraszok, kerti készülékek stb. magasnyomású vízszugárral történő tisztítására.

Tartozékok és pótalkatrészek

Csak eredeti tartozékot és eredeti pótalkatrészt alkalmazzon; ezek garantálják a készülék biztonságos és zavarmentes üzemelését.

A tartozékokra és pótalkatrészekre vonatkozóan információkat itt talál: www.kaercher.com.

Szállított tartozékok

A készülékkel szállított tartozékok fel vannak tüntetve a csomagoláson. Kicsomagolásnál ellenőrizze, hogy megvan-e minden tartozék. Hiányzó tartozékok vagy szállítási sérülések esetén kérjük, értesítse a kereskedőt.

A készülék leírása

A használati utasításban a maximális felszereltséget ismertetjük. Modelltől függően a szállított tartozékoknál különbségek figyelhetők meg (lásd a csomagolást).

Ábrák, lásd a grafikonokat tartalmazó oldalt

Ábra A

Ábra B

- ① Talpazati állvány fogóval
- ② Vízcsatlakozás beszerelt szitával
- ③ Szállító kerék
- ④ Szűkítő
- ⑤ Tömlővezetés
- ⑥ Készülék kapcsoló „0/OFF” / „I/ON”
- ⑦ Szórócsövek tárolása
- ⑧ Magasnyomású tömlő
- ⑨ *Plug 'n' Clean tisztítószeres palack
- ⑩ Magasnyomású pisztoly tárolása / parkoló pozíció
- ⑪ 3 az 1-ben Multi Jet szórócső 3 szórásmóddal (lásd még az alábbi fejezetet: *Smart Control rendszer*)
- ⑫ Smart Control magasnyomású pisztoly
- ⑬ LCD-kijelző (lásd még: *LCD kijelző*)
- ⑭ Az akkumulátor rekesz zárja
- ⑮ Akkumulátor rekesz
- ⑯ „+/-” gombok a nyomásszabályozáshoz
- ⑰ Magasnyomású pisztoly retesze
- ⑱ Billentyű a magasnyomású tömlő magasnyomású pisztolyról történő leválasztásához
- ⑲ Nagynyomású pisztoly kar
- ⑳ Szállító fogó, kihúzható
- ㉑ fogó
- ㉒ Tömlőtartó
- ㉓ Nagynyomású tömlő dob
- ㉔ Forgattyúfogantyú a tömlődobhoz
- ㉕ Típustábla
- ㉖ Tartozékfiók
- ㉗ Horog a háló rögzítéséhez
- ㉘ Háló tartozék fiók számára
- ㉙ Hálózati csatlakozó vezeték hálózati dugasszal
- ㉚ Mellékelt csavarok és dübelek
- ㉛ Vízcsatlakozás csatlakozója
- ㉜ ** Kerti tömlő (szöveterősítésű, minimális átmérője 13 hüvelyk, minimális hossza 7,5 m, kereskedelemben kapható gyorscsatlakozóval)
- ㉝ **KÄRCHER szivótömlő nyitott tartályokból történő vízellátáshoz (cikkszám: 2.643-100.0)
- ㉞ *Habosítófej tisztítószertartállyal

A készülék kiszívja a tisztítószert a tartályból, és erős tisztítószert keletkezik.

- ③⁵ *Forgó mosókefe (pl. autómósáshoz)

* opcionális, ** kiegészítőleg szükséges

LCD kijelző

Ábra C

- ① Alkalmazási terület (1-SOFT / 2-MEDIUM / 3-HARD, egyenként 2 nyomásfokozattal)
- ② BOOST funkció kijelzése
- ③ Javasolt szórásmód (lapos sugár / tisztítószert / szennymaró)
- ④ Kijelző Bluetooth®-Kapcsolat
- ⑤ Állapotjel erőssége (4 fokozat)
- ⑥ Az akkumulátor állapota (lemerült, majdnem lemerült, közepes, tele)
- ⑦ Tisztítószert-fokozat (1 / 2 / 3)

Mellékelt csavarok és dübelek

Ábra D

- ① Típli talpazati állványhoz (2 db)
- ② Csavar M 4x20 (2 db)
- ③ Csavar M 4x22 (2 db)
- ④ Csavar M 4x16 (8 db)

Biztonsági berendezések

⚠ VIGYÁZAT

Hiányzó vagy módosított biztonsági berendezések
A biztonsági berendezések az Ön védelmét szolgálják. A biztonsági berendezéseket ne módosítsa és ne mellozze használatukat.

Készülék kapcsoló

A készülék kapcsoló megakadályozza a készülék véletlenszerű működtetését.

Magasnyomású pisztoly retesze

A retesz lezárja a magasnyomású pisztoly karját, és megakadályozza a készülék véletlen elindítását.

Auto-stop funkció

A magasnyomású pisztolyon található kar elengedésével a nyomáskapcsoló lekapcsolja a szivattyút, és a magasnyomású sugár leáll. Ha a kart megnyomjuk, a szivattyú ismét bekapcsol.

Motorvédő kapcsoló

Túl nagy áramfelvétel esetén a motorvédő kapcsoló ki kapcsolja a készüléket.

Szimbólumok a készüléken



Ne irányítsa a magasnyomású sugarat emberekre, állatokra, működő elektromos berendezésekre vagy közvetlenül a készülékre.

Övja a készüléket a fagytól.

A készüléket nem szabad közvetlenül a nyilvános ivóvízhálózatra csatlakoztatni.



Szerelés

Lásd az ábrákat tartalmazó oldalon.

Készítse elő a mellékelt csavarokat és a megfelelő csavarhúzókat.

Üzembe helyezés előtt szerelje a készülékre a külön mellékelt alkatrészeket.

Kerekek felszerelése

1. Helyezze be a kerekeket.

Megjegyzés

Vegye figyelembe a furat beállítását.

Ábra E

2. Rögzítse a kerekek mindegyikét 1 csavarral.

Talpazati állvány felszerelése

1. Helyezze be a talpazati állványt.
Ábra F
2. Helyezze be a 2 dübölt ütközésig a furatokba.
3. Rögzítse a talpazati állványt 2 csavarral.

A szórócsövek tárolásának felszerelése

1. Akassza be a szórócsövek tárolóját.
2. Rögzítse a tárolót 2 csavarral.
Ábra G
3. Rögzítse a szűkítőket 4 csavarral.
Ábra H

A szállítófogantyú felszerelése

1. Helyezze fel a szállítófogantyút.
Ábra I
2. Rögzítse a szállítófogantyút 2 csavarral.

A tartozékhaló felszerelése

1. Akassza a tartozékhalót a kampókra.
Ábra J

A magasnyomású tömlő átnyomása a tömlővezetésen

1. Dugja be a magasnyomású tömlőt hátulról a tömlővezetésbe.
Ábra K

Szereljen csatlakozót a vízcsatlakozásra

1. Csavarozza a vízcsatlakozás csatlakozóját a készülék vízcsatlakozására.
Ábra L

Elő üzembe helyezés

Megjegyzés

Ha nem szeretné a készüléket Bluetooth®-Kapcsolatú mobilszközről vezérelni, akkor csak a „Magasnyomású pisztoly párosítása” szakasz lépéseit kell végrehajtania.

Töltse le az alkalmazást, és regisztrálja készülékét

1. Töltse le a KÄRCHER Home & Garden alkalmazást (lásd még: KÄRCHER Home & Garden alkalmazás).
2. Indítsa el a KÄRCHER Home & Garden alkalmazást.
3. Jelentkezzen be a KÄRCHER Home & Garden alkalmazásba. Ha szükséges, hozzon létre egy fiókot.
4. Olvassa be a mellékelt QR-kódot.
A magasnyomású tisztító bejelentkezett.

Megjegyzés

Ha nincs kéznél a mellékelt QR-kód, akkor regisztrálhatja az eszközt a cikkszámmal és a sorozatszámmal is. Mindkét szám meg van adva az adattáblán.

5. Kövesse a KÄRCHER Home & Garden alkalmazás utasításait.

Megjegyzés

Ügyeljen arra, hogy ezt még mindenképpen azelőtt tegye meg, hogy összekapcsolná a magasnyomású pisztolyt A Bluetooth-kapcsolat® aktíválva a mobilszközön.

A magasnyomású pisztoly csatlakoztatása

Megjegyzés

A csatlakoztatás részletesebb leírását itt találja: <https://www.kaercher.com/FCR>.

6. Dugja be a magasnyomású mosó hálózati csatlakozódugóját a csatlakozóaljzatba.
A készülék 60 másodpercre átkapcsol a párosítási módra. Ez idő alatt lehetőség van a magasnyomású pisztoly összekapcsolására.
7. Legalább 3 másodpercig tartsa lenyomva a magasnyomású pisztoly „+” és „-” gombját.
Ha az összekapcsolás sikeres, akkor a nyomásfokozatok, valamint a rádió és a a Bluetooth-szimbólum® megjelenik a kijelzőn.

Ábra M

A Bluetooth-kapcsolat automatikusan létrejön® a mobilszköz és a magasnyomású mosó között.

Megjegyzés

Szükség esetén a Bluetooth-kapcsolatot utólag is létrehozhatja® Ha lenyomja és 10 másodpercig nyomva tartja a „-” gombot.

8. Ha a párosítási kísérlet nem sikerült:
 - a Húzza ki a magasnyomású mosó hálózati csatlakozódugóját a csatlakozóaljzatból.
 - b Várjon 20 másodpercet.
 - c Csatlakoztassa újra a magasnyomású pisztolyt.

Üzembe helyezés

1. Állítsa a készüléket sík felületre.
2. **Tömlődobos készülékeknél:** A magasnyomású tömlőt teljesen tekerje le a tömlődobról.
3. **Tömlődob nélküli készülékeknél:** A magasnyomású tömlőt teljesen tekerje le, és az esetleges hurkokat és csavarodásokat oldja ki.
4. A magasnyomású tömlőt húzza teljesen előre a tömlővezetésen át.
5. Dugja be a magasnyomású tömlőt a magasnyomású pisztolyba, amíg hallhatóan bekattan.

Megjegyzés

Ügyeljen a csőkapcsoló megfelelő irányára.

Ábra N

6. Ellenőrizze a biztonságos kapcsolatot a magasnyomású tömlő meghúzásával.
7. Csatlakoztassa a hálózati dugaszt egy aljzathoz.

Vizellátás

A csatlakozási értékeket az ismertető címkén vagy a *Műszaki adatok* fejezetben találja.

Vegye figyelembe a vízszolgáltató vállalat előírásait.

FIGYELEM

Szennyezett víz által okozott károk

A víz szennyeződése károsíthatják a szivattyút és a tartozékokat.

A megelőzéshez a KÄRCHER saját gyártmányú vízszűrő használatát javasolja (külön tartozék, rendelési szám 4.730-059).

Csatlakoztatás a vízvezetékhez

FIGYELEM

Tömlőcsatlakozás az Aquastop-pal a készülék vízcsatlakozásánál

A szivattyú károsodása

Soha ne használjon Aquastop-pal rendelkező tömlőcsatlakozót a készülék vízcsatlakozásánál.

Használhat egy Aquastop-csatlakozót a vízcsapon.

1. Dugja a kerti tömlőt a vízcsatlakozáshoz szolgáló csatlakozóra.
2. Csatlakoztassa a kerti tömlőt a vízvezetékhez.
3. Nyissa meg teljesen a vízcsapot.

Ábra O

Víz szivattyúzása a nyitott tartályból

Ez a magasnyomású mosó a visszacsapó szelepes KÄRCHER-szivótömlővel (külön tartozék, rendelési sz.

2.643-100) felületi víz esővíztároló-hordókból vagy tavakból történő felszívására alkalmas (maximális felszívi magasság: lásd a *Műszaki adatok* fejezetben). Szívóüzem esetén nincs szükség a vízcsatlakozáshoz szolgáló csatlakozóra.

1. A szívótömlőt töltsé meg tiszta vízzel.
2. Csavarozza a szívótömlőt a készülék vízcsatlakozására és akassza egy vízforrásra (pl. esővíztároló-hordóra).

A készülék légtelenítése

1. Kapcsolja be a készüléket „I/ON”.
2. Oldja fel a magasnyomású pisztoly karjának reteszelését.
3. Nyomja meg a magasnyomású pisztoly karját. A készülék bekapcsol.
4. Járassa a készüléket maximum 2 percig, míg a víz buborékmentesen folyik ki a magasnyomású pisztolyból.
5. Engedje el a magasnyomású pisztoly karját.
6. Reteszelve a magasnyomású pisztoly karját.

Üzemeltetés

FIGYELEM

A szivattyú szárazon futása

A készülék károsodása







Ha a készülékben 2 percen belül nem épül fel a nyomás, kapcsolja le a készüléket, és a Segítség üzemmódot használjon.



Smart Control rendszer

A nyomás és a tisztítószer adagolásának fokozatai a magasnyomású pisztoly „+/-” gombjaival választhatók ki. A szórásmodot a 3 az 1-ben Multi Jet szórócső elforgatásával lehet megváltoztatni.

Megjegyzés

Az anyagok érzékenysége azok életkorától és állapotától függően nagy mértékben változhat. Az ajánlások ezért nem kötelező érvényűek.

Lapossugár fúvóka		
Nyomás-szint	Kijelző	Ajánlott pl. az alábbiakhoz:
		kőburkolatú teraszok, aszfalt, fémfelületek, kerti szerszámok (talicska, ásó stb.)
		autók/motorkerékpárok, téglafelületek, vakolt falak, műanyag bútorok
		Felületek, kerékpár, homokos felületek, rat-tan bútorok

Szennymaró		
Nyomás-szint	Kijelző	Ajánlott pl. az alábbiakhoz:
		Kőburkolatú teraszokon, aszfalt, fémfelületeken, kerti szerszámokon (talicska, ásó stb.) keletkezett igen makacs szennyeződésekhez.

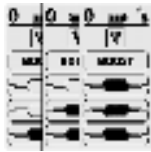
Tisztítószer fúvóka		
Nyomás-szint	Kijelző	Ajánlott pl. az alábbiakhoz:
		Tisztítószerrel együtt történő üzemeltetés. A tisztítószer-koncentrátum adagolása szükség szerint.

Magasnyomáson történő üzemeltetés

FIGYELEM

Fényezett vagy érzékeny felületek károsodása

A csekély szórás távolság vagy nem megfelelő szórócső választása esetén a felületek károsodhatnak.

Tartson be legalább 30 cm-es szórás távolságot a fényezett felületek tisztítása során.

Ne tisztítson szennymaróval gumibroncsot, lakkozott vagy érzékeny felületeket, pl. fát.

1. Dugja be a 3-in-1 Multi Jet szórócsövet és rögzítse 90°-os elfordítással. Ennek során ügyeljen a beállításra!

Ábra P

FIGYELEM

A szórás mód megváltoztatása a magasnyomású pisztoly karjának lenyomott állapotában

A szórócső sérülése

Engedje el a magasnyomású pisztoly karját, mielőtt megváltoztatja a szórásmodot.

2. Válassza ki a szórásmodot. Ehhez forgassa el a 3-in-1 Multi Jet szórócsövet, hogy a szükséges sugár kijelzése fent látható legyen.

Ábra Q

3. Kapcsolja be a készüléket („I/ON”).
4. Oldja fel a magasnyomású pisztoly karjának reteszelését.
5. Nyomja meg a magasnyomású pisztoly karját. A készülék bekapcsol.

A BOOST funkció aktiválása

A makacs szennyeződések tisztításához a beállított nyomásszinttől függetlenül, 30 másodpercre aktiválható a BOOST funkció. A víznyomás eközben megemelkedik.

1. Tartsa lenyomva a magasnyomású pisztoly „+” gombját, amíg a BOOST felirat megjelenik az LCD kijelzőn.

Ábra R

Miután a BOOST funkció lejárt, a készülék a korábban beállított nyomásszinten működik.

Amint a kijelző abbahagyja a villogást, a BOOST funkció ismét elérhető.

Mosókefével történő üzemeltetés

FIGYELEM

Lakk károsodása

A felületek károsodása szennyezett mosókefe miatt. Használat előtt győződjön meg róla, hogy a mosókefének nincs szennyeződés vagy egyéb részecskék.

Megjegyzés

Mosókefe alkalmazása esetén a készülék alacsony nyomással működik. Ezért tisztítószereket is adhatunk a vízhez.

1. Dugja be a mosókefét a magasnyomású pisztolyba, és rögzítse 90°-os elforgatással.

Tisztítószerrel együtt történő használat

⚠ VESZÉLY

A biztonsági adatlap figyelmen kívül hagyása

Súlyos egészségkárosodás a tisztítószer szakszerűtlen használata miatt

Vegye figyelembe a tisztítószergyártó biztonsági adatlapját, különös tekintettel a személyi védőfelszerelésre vonatkozó útmutatásokra.

Megjegyzés

A tisztítószerrel történő üzemeltetéshez egy Plug 'n' Clean tisztítószeres palackra van szükség. A KÁRC-HER tisztítószeres használatra készen megvásárolható Plug 'n' Clean tisztítószeres palackban.

1. Távolítsa el a Plug 'n' Clean tisztítószeres palack fedelét.
2. Nyomja a tisztítószeres palackot nyílásával lefelé a Plug 'n' Clean tisztítószer csatlakozásába.

Ábra S

3. Forgassa el a 3-in-1 Multi Jet szórócsövet a tisztítószertűfővókán „MIX” irányba, hogy a magasnyomású pisztoly nyomás kijelzésén világítson a „MIX” LCD jelzés.

Üzem közben a tisztítószer oldat a víz sugárhoz adódik.

4. A magasnyomású pisztoly „+”/“-” billentyűvel állítsa be a kívánt tisztítószer koncentrációt.
5. Használhatja a habosítófejet is.

a Töltse a tisztítószer oldatot a tisztítószer tartályba. Ügyeljen a tisztítószer tartályán lévő adagolási utasításra.

b Csatlakoztassa a habosítófejet a tisztítószer tartályal.

c Dugja be a habosítófejet a magasnyomású pisztolyba, és rögzítse 90°-os elforgatással.

Ábra T

Ajánlott tisztítási módszer

1. A tisztítószert takarékosan szórja a száraz felületre és hagyja hatni (ne száradjon meg).
2. A feloldott szennyeződést mossa le a magasnyomású sugárral.

Tisztítószeres használat után

1. A Plug 'n' Clean tisztítószeres palackot húzza ki a tartójából, és zárja le a fedéllel.
2. Tároláshoz helyezze a tisztítószeres palackot a tartóba a fedéllel felfelé.
3. Az öblítés befejezéséhez kb. 30 másodpercig működtesse a készüléket az 1. tisztítószert fokozatban.

Az üzem megszakítása

1. Engedje el a magasnyomású pisztoly karját. Ha a kart elengedjük, a készülék ismét lekapcsol. A magasnyomás a rendszerben megmarad.
2. Rendszerjele a magasnyomású pisztoly karját.

Ábra U

3. Állítsa a szórócsöves magasnyomású pisztolyt par-

oló pozícióba.

4. 5 percnél hosszabb munkaszünet esetén kapcsolja ki a készüléket („0/OFF”).

Az üzem befejezése

⚠ VIGYÁZAT

Nyomás a rendszerben

Sérülésveszély a magasnyomáson szabályozatlanul ki-lépő víz miatt

A magasnyomású tömlőt csak akkor válassza le a magasnyomású pisztolyról vagy a készülékről, ha már nincs nyomás a rendszerben.

1. Engedje el a magasnyomású pisztoly karját.
2. Zárja el a vízcsapot.
3. Nyomja 30 másodpercig a magasnyomású pisztoly karját.
A rendszerben visszamaradt nyomás megszűnik.
4. Engedje el a magasnyomású pisztoly karját.
5. Rendszerjele a magasnyomású pisztoly karját.
6. Válassza le a készüléket a vízellátásról.
7. Kapcsolja ki a készüléket „0/OFF”).
8. Húzza ki a hálózati dugaszcsatlakozót az aljzatból.

Szállítás

⚠ VIGYÁZAT

A súly figyelmen kívül hagyása

Sérülés és károsodás veszélye

Szállítás során ügyeljen a készülék súlyára.

A készülék hordozása

1. Emelje meg a készüléket a fogóknál, és így szállítsa.

A készülék húzása

1. Húzza ki a szállító fogót hallható kattanásig.
2. A készüléket a szállító fogónál húzza.

A készülék szállítása járműveken

1. Fektetve szállítás előtt húzza ki a Plug 'n' Clean tisztítószeres palackot a tartójából, és zárja le a fedéllel.
2. Biztosítsa ki a készüléket elcsúszás és felborulás ellen.

Tárolás

⚠ VIGYÁZAT

A súly figyelmen kívül hagyása

Sérülés és károsodás veszélye

Raktározás során ügyeljen a készülék súlyára.

A készülék tárolása

1. A készüléket sík felületre kell leállítani.
2. Válassza le a szórócsövet a magasnyomású másodpisztolyról.
3. Nyomja meg a magasnyomású pisztoly leválasztógombját, és válassza le a magasnyomású tömlőt a magasnyomású pisztolyról.

FIGYELEM

A magasnyomású tömlő károsodása

A magasnyomású tömlő károsodása hibás forgásirány miatt

Feltekercsésnél vegye figyelembe a tömlődob forgásirányát.

4. **Tömlődobos készülékeknel:** Forgassa a tömlődobot a kurbli segítségével az óramutató járásával ellentétes irányban és tekerje fel a magasnyomású tömlőt.
5. **Tömlődob nélküli készülékeknel:** Helyezze el a nagynyomású tömlőt a készüléken.
6. Helyezze a hálózati csatlakozó vezetékét és a tartozékot a készülékre.

Hosszabb raktározás előtt vegye figyelembe a kiegészítő tudnivalókat, lásd az alábbi fejezetet: *Ápolás és karbantartás*.

Fagyvédelem

FIGYELEM

Fagyveszély

A nem teljesen kiürített készülékek a fagy hatására tönkremehetnek.

Ürítse ki teljesen a készüléket és tartozékait.

Óvja a készüléket a fagytól.

Az alábbiaknak teljesülnie kell:

- A készülék le van választva a vízellátásról.
 - A nagynyomású pisztoly le van választva a nagynyomású tömlőről.
1. Kapcsolja be a készüléket „I/ON”.
 2. Legfeljebb egy percig várjon, amíg nem folyik ki több víz a magasnyomású tömlőből.
 3. Kapcsolja ki a készüléket.
 4. A készüléket és összes tartozékát fagymentes helyiségben tárolja.

Apolás és karbantartás

⚠ VESZÉLY

Áramütés veszélye

Sérülésveszély áram alatt álló részek érintése miatt

Kapcsolja ki a készüléket.

Húzza ki a hálózati dugaszt.

A készülék nem igényel karbantartást, tehát nem kell rendszeres karbantartást végeznie.

A vízcsatlakozás szitájának tisztítása

FIGYELEM

Sérült szita a vízcsatlakozásban

A készülék károsodhat a szennyezett víztől

Ellenőrizze a szitát károsodások tekintetében a vízcsatlakozásba való behelyezés előtt.

Szükség esetén tisztítsa meg a vízcsatlakozásban lévő szitát.

1. Távolítsa el a csatlakozót a vízcsatlakozásból.
2. A szitát laposfogóval kell kihúzni.
3. Tisztítsa meg a szitát folyó víz alatt.

Ábra V

4. Helyezze be a szitát a vízcsatlakozásba.

A magasnyomású pisztoly akkumulátorainak cseréje

Két darab AAA méretű elem vagy akkumulátor szükséges.

Az elemek lemerültek, ha a magasnyomású pisztoly kijelzőjén semmi sem látható, vagy egy villogó akkumulátor szimbólum jelenik meg.

Ábra W

1. Nyomja meg a tolózárat.

Ábra X

2. Nyissa ki az akkumulátor rekeszt.
3. Vegye ki az akkumulátorokat.
4. Helyezze be az új akkumulátorokat, ügyelve a pólusok helyes beállítására.
5. Csjukja be az akkumulátor rekeszt.
6. A használt akkumulátorokat az érvényes előírásoknak megfelelően ártalmatlanítsa.

Segítség üzemzavarok esetén

Az üzemzavarok gyakran egyszerű okokra vezethetők vissza, amelyeket az alábbi áttekintés segítségével a kezelő maga is könnyen elháríthat. Kétség esetén vagy az itt meg nem nevezett üzemzavarok esetén, kérjük, forduljon a felhatalmazott ügyfélszolgálathoz.

⚠ VESZÉLY

Áramütés veszélye

Sérülésveszély áram alatt álló részek érintése miatt
Kapcsolja ki a készüléket.

Húzza ki a hálózati dugaszt.

A készülék nem megy

1. Nyomja meg a magasnyomású pisztoly karját.
A készülék bekapcsol.
2. Ellenőrizze, hogy az ismertető címkén megadott feszültség megegyezik az áramforrás feszültségével.
3. Ellenőrizze a hálózati csatlakozó vezetéket károsodások tekintetében.
4. Ha túlterheli a motort, és kiold a motorvédő kapcsolót:
 - a Kapcsolja ki a készüléket „0/OFF”.
 - b Hagyja lehűlni a készüléket 1 órán keresztül.
 - c Kapcsolja be a készüléket („I/ON”), és helyezze ismét üzembe.

Ha az üzemzavar többször lép fel, ellenőriztesse a készüléket az ügyfélszolgálattal.

A készülék nem indul, a motor zúg

Gyenge villamos hálózat vagy hosszabbító kábel használata miatti feszültségesés

1. Bekapcsoláskor először a magasnyomású pisztoly karját nyomja meg, majd kapcsolja be a készüléket („I/ON”).

A készülék nem kerül nyomás alá

A vízbevitel túl kicsi

1. Nyissa meg teljesen a vízcsapot.
2. Ellenőrizze a vízbefolyás szállítási mennyiségét.

A vízcsatlakozás szitája szennyeződött.

1. A vízcsatlakozás szitáját laposfogóval kell kihúzni.
2. Tisztítsa meg a szitát folyó víz alatt.

A készülékben levegő van.

1. Légtelenítse a készüléket:
 - a A készüléket csatlakoztatott szórócső nélkül maximum 2 percre kapcsolja be.
 - b Nyomja meg a magasnyomású pisztolyt és várjon, amíg a víz buborékmentesen folyik ki a magasnyomású pisztolyból.
 - c Csatlakoztassa a szórócsövet.
 - d Szívóüzemben vegye figyelembe a maximális felszívási magasságot (lásd a ... *Műszaki adatok* fejezetben).

Erős nyomásingadozások

1. A magasnyomású fúvóka megtisztítása:
 - a Tüvel távolítsa el a szennyeződést a fúvókafuratból.
 - b A magasnyomású fúvókát előről öblítse ki vízzel.
2. Ellenőrizze a vízbefolyás mennyiségét.

A készülék tömitetlen

1. A készülék csekély tömitetlensége műszakilag indokolt. Erős tömitetlenség esetén keresse fel a hivatalos ügyfélszolgálatot.

Nem szívja fel a tisztítószert

1. Csavarja a 3-in-1 Multi Jet szórócsövet a „MIX” tisztítószertűvókára.
2. Ellenőrizze, hogy a Plug 'n' Clean tisztítószert palack nyílásával lefelé a tisztítószert csatlakozásán helyezkedik-e el.

Nincs nyomás kijelzés a magasnyomású pisztolyon Ábra Y

1. A magasnyomású mosó ismételt csatlakoztatásához lásd a *Első üzembe helyezés*, fejezetet.

A BOOST funkció nem jelenik meg a kijelzőn, és nem indítható el a KÄRCHER Home & Garden alkalmazással

A készülék túlmelegedett.

1. Ellenőrizze a víz befolyási hőmérsékletét (a maximális vízbefolyási hőmérsékletet lásd a fejezetben *Műszaki adatok*).

2. Csökkentse a víz befolyási hőmérsékletét, hogy a motor még jobban lehűljön.

Hibaúzenetek

Ábra Z

- Kapcsolja ki a készüléket „0/OFF”.
- Húzza ki a hálózati dugaszcsatlakozót az aljzatból.
- 20 másodperc után helyezze vissza a hálózati dugaszt az aljzatba.
- Kapcsolja be a készüléket „I/ON”.
Ha az üzemzavar többször lép fel, ellenőriztesse a készüléket az ügyfélszolgálatlalt.

Vészfutás

Ha a magasnyomású pisztoly nyomásszabályozása meghibásodott, akkor a magasnyomású mosó a maximális fokozaton működik.

- A vészhelyzeti működés kikapcsolása:
 - Kapcsolja ki a készüléket „0/OFF”.
 - Húzza ki a hálózati dugaszcsatlakozót az aljzatból.
 - 20 másodperc után helyezze vissza a hálózati dugaszt az aljzatba.
 - Kapcsolja be a készüléket „I/ON”.
Ha az üzemzavar többször lép fel, ellenőriztesse a készüléket az ügyfélszolgálatlalt.

A magasnyomású pisztoly nem működik megfelelően

Ábra AA

Belső hiba történt a magasnyomású pisztoly elektronikaijában.

- Nyomja meg a tolózárat.

Ábra X

- Nyissa ki az akkumulátor rekeszt.
- Vegye ki az akkumulátorokat.
- Helyezze be az akkumulátorokat, ügyelve a pólusok helyes beállítására.
- Csukja be az akkumulátor rekeszt.
Ha az üzemzavar többször lép fel, akkor ellenőriztesse a magasnyomású pisztolyt az ügyfélszolgálatlalt.

Garancia

Minden országban az illetékes értékesítő társaságunk által megadott garanciális feltételek vannak érvényben. A készüléknél felmerülő esetleges zavarokat a garanciaidőn belül díjmentesen orvosoljuk, amennyiben anyag-, illetve gyártási hibáról van szó. Garanciális esetben kérjük, a számlával együtt forduljon kereskedőjéhez vagy a legközelebbi, arra jogosult ügyfélszolgálati irodához.

(A címet lásd a hátoldalon)

Műszaki adatok

	K 5	Premium Smart Control	Smart Control
Elektromos csatlakozás			
Feszültség	V	230	230
Fázis	~	1	1
Frekvencia	Hz	50	50
Csatlakozási teljesítmény	kW	2,1	2,1
Védettség		IPX5	IPX5
Érintésvédelmi osztály		I	I
Hálózati biztosíték (lassú kioldású)	A	10	10

	K 5	Premium Smart Control	Smart Control
Vízcsatlakozás			
Hozzáfolyási nyomás (max.)	MPa	1,2	1,2
Hozzáfolyási hőmérséklet (max.)	°C	40	40
Hozzáfolyási mennyiség (min.)	l/min	10	10
Szívómagasság (max.)	m	0,5	0,5
A készülék teljesítményre vonatkozó adatai			
Üzemi nyomás	MPa	12,5	12,5
Max. engedélyezett nyomás	MPa	14,5	14,5
Szállítási mennyiség, víz	l/min	7,5	7,5
Max. szállítási mennyiség	l/min	8,3	8,3
Szállítási mennyiség, tisztítószert	l/min	0,3	0,3
A magasnyomású pisztoly visszalökőereje	N	17	17
Méreték és súlyok			
Jellemző üzemi súly	kg	15,8	15,7
Hosszúság	mm	414	402
Szélesség	mm	306	306
Magasság	mm	588	588
SRD sávós vezeték nélküli modul			
Frekvencia	MHz	868,7-869,2	868,7-869,2
Effektív kisugárzott teljesítmény (ERP)	mW	0,53	0,53
Bluetooth rádió modul			
Frekvencia	GHz	2,45	2,45
Effektív kisugárzott teljesítmény (ERP)	mW	6,3	6,3
Az EN 60335-2-79 szerint meghatározott értékek			
Kéz-kar-vibrációs érték	m/s ²	1,2	1,2
Bizonytalansági paraméter K	m/s ²	0,6	0,6
Zajszint L _{pA}	dB(A)	77	77
K _{pA}	dB(A)	3	3
L zajteljesítményszint _{WA}	dB(A)	93	93
K bizonytalansági paraméter _{WA}			

A műszaki változtatások jogát fenntartjuk.

EU-megfelelőségi nyilatkozat

Ezúton kijelentjük, hogy az alább megjelölt gép tervezése és felépítése alapján, valamint az általunk forgalomba hozott kivitelben megfelel a vonatkozó EU-irányelvek alapvető biztonsági és egészségügyi követelményeinek. A gépen végzett, de velünk nem egyeztetett módosítás esetén jelen nyilatkozat érvényét veszti.

Termék: Magasnyomású mosó
Típus: 1.324-xxx

Vonatkozó EU-irányelvek

2000/14/EK
2014/53/EU
2006/42/EK (+2009/127/EK)
2011/65/EU irányelv

Alkalmazott harmonizált szabványok

EN 50581
EN 60335-1
EN 60335-2-79
EN 62233: 2008
EN 300 220-2 V3.1.1
EN 300 328 V2.1.1

Alkalmazott megfelelőségértékelési eljárások

2000/14/EK: V. melléklet

Zajteljesítményszint dB(A)

Mért: 90

Szavattól: 93

Az aláírók az ügyvezetés megbízásából és teljeskörű meghatalmázásával cselekednek.

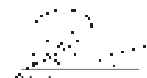

H. Jenner
Chairman of the Board of Management

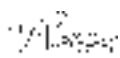

S. Reiser
Director Regulatory Affairs & Certification

Dokumentációs meghatalmazott:

S. Reiser

Alfred Kärcher SE & Co. KG

Alfred-Kärcher-Str. 28 - 40

71364 Winnenden (Németország)

Tel.: +49 7195 14-0

Fax: +49 7195 14-2212

Winnenden, 2020/08/01

Obsah

Obecné pokyny	113
Aplikace KÄRCHER Home & Garden	113
Ochrana životního prostředí	113
Použití ke stanovenému účelu	114
Příslušenství a náhradní díly	114
Rozsah dodávky	114
Popis přístroje	114
Bezpečnostní mechanismy	114
Symboly na přístroji	114
Montáž	115
První uvedení do provozu	115
Uvedení do provozu	115
Provoz	116
Přeprava	117
Skladování	117
Péče a údržba	118
Pomoc při poruchách	118
Záruka	119
Technické údaje	119
EU prohlášení o shodě	119

Obecné pokyny



Před prvním použitím přístroje si přečtěte tento překlad originálního návodu k použití a přiložené

bezpečnostní pokyny. Řiďte se jimi.

uschovejte obě příručky pro pozdější použití nebo pro dalšího vlastníka.

Aplikace KÄRCHER Home & Garden

Zařízení lze ovládat přímo vysokotlakou pistolí nebo pomocí mobilní zařízení[®] vybavených bezdrátovou technologií Bluetooth. K tomu je nutná aplikace KÄRCHER Home & Garden.

Aplikace také obsahuje:

- Informace o montáži a uvedení do provozu
- Informace o oblastech použití
- Tipy a triky
- FAQ s podrobným odstraňováním poruch
- Připojení k servisnímu středisku KÄRCHER

Aplikaci je možné si stáhnout zde:



Ochranná známka

- Bluetooth[®] Slovní značka a logo jsou registrované ochranné známky společnosti Bluetooth SIG, Inc. Jakékoli použití těchto značek společností Alfred Kärcher SE & Co. KG je podloženo licencí.
- Google Play[™] a Android[™] jsou ochranné známky nebo registrované ochranné známky společnosti Google Inc.
- Apple[®] a App Store[®] jsou ochranné známky nebo registrované ochranné známky společnosti Apple Inc.

Ochrana životního prostředí



Obalové materiály jsou recyklovatelné. Obaly prosím likvidujte ekologickým způsobem.



Elektrické a elektronické přístroje obsahují hodnotné recyklovatelné materiály a často součásti, jako baterie, akumulátory nebo olej, které mohou při chybném zacházení nebo

likvidaci představovat potenciální nebezpečí pro lidské zdraví nebo pro životní prostředí. Pro řádný provoz přístroje jsou však tyto součásti nezbytné. Přístroje označené tímto symbolem se nesmí likvidovat s domovním odpadem.



Procesy čištění, u nichž vzniká odpadní voda obsahující oleje, např. mytí motoru, mytí spodků vozidel se smí provádět pouze v mycích boxech s odlučovačem oleje.



Práce s čisticími prostředky se smí provádět výhradně na vodotěsných pracovních plochách s připojením ke kanalizaci odpadních vod. Čisticí prostředky nesmí proniknout do vod nebo půdy.



Odběr vody z veřejných vod je v některých zemích zakázaný.

Upozornění k obsaženým látkám (REACH)

Aktuální informace k obsaženým látkám naleznete na stránkách: www.kaercher.de/REACH

Použití ke stanovenému účelu

Vysokotlaký čistič používejte výhradně pro soukromé domácí použití.

Vysokotlaký čistič je určený pro čištění strojů, vozidel, zdiva, nářadí, fasád, teras, zahradního náčiní atd. vysokotlakým vodním paprskem.

Příslušenství a náhradní díly

Používejte pouze originální příslušenství a náhradní díly, které Vám zaručují bezpečný a bezporuchový provoz přístroje.

Informace o příslušenství a náhradních dílech naleznete na stránkách www.kaercher.com.

Rozsah dodávky

Rozsah dodávky přístroje je vyobrazen na obalu. Při vybavení zkontrolujte úplnost obsahu. V případě chybějícího příslušenství nebo výskytu poškození při přepravě informujte prosím Vašeho prodejce.

Popis přístroje

Tento návod k použití obsahuje popis maximálního vybavení. V závislosti na daném modelu existují rozdíly v rozsahu dodávky (viz obal).

Ilustrace viz strana s obrázkem

Ilustrace A

Ilustrace B

- ① Stojan s držadlem
- ② Vodní přípojka s vestavěným sítím
- ③ Přepravní kolo
- ④ Clona
- ⑤ Vedení hadice
- ⑥ Hlavní spínač „0/OFF“ / „I/ON“
- ⑦ Místo uložení pracovních nástavců
- ⑧ Vysokotlaká hadice
- ⑨ *Láhev na čisticí prostředek Plug 'n' Clean
- ⑩ Uložení / Parkovací poloha pro vysokotlakou pistoli
- ⑪ Tryska Multi-Jet 3 v 1 se 3 typy střikání (viz také kapitola *Smart Control System*)
- ⑫ Vysokotlaká pistole Smart Control
- ⑬ LCD displej (viz také kapitola *LCD displej*)
- ⑭ Zámek bateriové přihrádky
- ⑮ Bateriová přihrádka
- ⑯ Tlačítka „+/-“ pro ovládání tlaku
- ⑰ Zajištění vysokotlaké pistole
- ⑱ Tlačítko k odpojení vysokotlaké hadice od vysokotlaké pistole
- ⑲ Páka vysokotlaké pistole
- ⑳ Přepravní držadlo, teleskopické
- ㉑ Držadlo
- ㉒ Držák hadice
- ㉓ Vysokotlaký hadicový buben
- ㉔ Ruční klika pro hadicový buben
- ㉕ Typový štítek
- ㉖ Přihrádka na příslušenství
- ㉗ Háček pro připevnění sítě
- ㉘ Sítka pro přihrádku na příslušenství
- ㉙ Síťové přívodní vedení se síťovou zástrčkou
- ㉚ Dodané šrouby a hmoždinky
- ㉛ Spojka pro vodní přípojku

- ㉜ ** Zahradní hadice (vyztučená tkaninou, průměr nejméně 1/2 palce (13,5 mm), délka nejméně 7,5 m, s běžně dostupnou rychlospojkou)
- ㉝ ** Sací hadice KÄRCHER pro zásobování vodou z otevřených nádrží (Obj. č. 2.643-100.0)
- ㉞ * Pěnová tryska s nádrží na čisticí prostředek
Čisticí prostředek je nasáván z nádrže, čímž vzniká hustá pěna čisticího prostředku.
- ㉟ * Rotující mycí kartáč (např. pro čištění aut)

* volitelné příslušenství, ** dodatečně nutné

LCD displej

Ilustrace C

- ① Oblast použití (1-MĚKKÁ / 2-STŘEDNÍ / 3-TVRDÁ, každá se 2 úrovněmi tlaku)
- ② Zobrazení funkce BOOST
- ③ Doporučení druhu trysky (plochá tryska / čisticí prostředek / rotační tryska)
- ④ Zobrazení Bluetooth® spojení
- ⑤ Stav intenzity signálu (4 stupně)
- ⑥ Stav baterie (vybitá, téměř vybitá, z poloviny nabitá, plná)
- ⑦ Stupeň čisticího prostředku (1 / 2 / 3)

Dodané šrouby a hmoždinky

Ilustrace D

- ① Stojanové hmoždinky (2 kusy)
- ② Šroub M 4x20 (2 kusy)
- ③ Šroub M 4x22 (2 kusy)
- ④ Šroub M 4x16 (8 kusů)

Bezpečnostní mechanismy

⚠ UPOZORNĚNÍ

Chybějící nebo pozměněné bezpečnostní mechanismy

Bezpečnostní mechanismy slouží pro vaši ochranu. Bezpečnostní mechanismy nikdy nepozměňujte ani nepřemostujte.

Hlavní spínač

Hlavní spínač brání nechtěnému provozu přístroje.

Zajištění vysokotlaké pistole

Zajištění zablokuje páku vysokotlaké pistole a zabrání neúmyslnému zapnutí přístroje.

Funkce automatického zastavení

Při uvolnění páky vysokotlaké pistole vypne tlakový spínač čerpadlo a vysokotlaký paprsek se zastaví. Při stlačení páky se čerpadlo opět zapne.

Motorový jistič

V případě příliš velkého odběru proudu motorový jistič přístroj vypne.

Symbyly na přístroji



Nesměřujte vysokotlaký paprsek na osoby, zvířata, aktivní elektrická zařízení nebo na přístroj samotný.

Přístroj chraňte před mrazem.

Přístroj se nesmí připojovat přímo k veřejnému vodovodnímu řádu.



Montáž

Ilustrace viz strana s obrázky.

Připravte si dodané šrouby a příslušný šroubovák. Před uvedením do provozu namontujte volně přiložené součástky na přístroj.

Montáž kol

1. Zasuňte kola.

Upozornění

Dávejte pozor na ustavení otvoru.

Ilustrace E

2. Každé kolo zajistíte 1 šroubem.

Montáž stojanu

1. Zasuňte stojan.

Ilustrace F

2. Zastrčte 2 hmoždinky do otvorů až na doraz.
3. Stojan zajistíte 2 šrouby.

Montáž úložišť pro pracovní nástavce

1. Zavěste úložiště pro pracovní nástavce.
2. Úložiště zajistíte 2 šrouby.

Ilustrace G

3. Clonu zajistíte 4 šrouby.

Ilustrace H

Montáž přepravního držadla

1. Nasaďte přepravní držadlo.

Ilustrace I

2. Přepravní držadlo zajistíte 2 šrouby.

Montáž síťky s příslušenstvím

1. Síťku s příslušenstvím zavěste na háčky.

Ilustrace J

Zastrčení vysokotlaké hadice do vedení hadice

1. Vysokotlakou hadici zastrčte zezadu skrze vedení hadice.

Ilustrace K

Montáž spojky pro vodní přípojku

1. Našroubujte spojku pro vodní přípojku na vodní přípojku přístroje.

Ilustrace L

První uvedení do provozu

Upozornění

Pokud nepoužíváte zařízení na svém mobilním zařízení prostřednictvím a Bluetooth®Připojení, musíte provést pouze kroky v části „Spárování vysokotlaké pistole“.

Stáhněte si aplikaci a zaregistrujte své zařízení

1. Stáhněte si aplikaci KÄRCHER Dům a zahrada (viz kapitola *Aplikace KÄRCHER Home & Garden*).
2. Spuštění aplikace KÄRCHER Home & Garden:
3. Přihlaste se do aplikace KÄRCHER Home & Garden. V případě potřeby si k tomu vytvořte účet.
4. Naskenujte přiložený QR kód.
Vysokotlaký čistič je zaregistrován.

Upozornění

Pokud nemáte po ruce přiložený QR kód, můžete zařízení zaregistrovat také pomocí čísla dílu a sériového čísla. Obě čísla jsou uvedena na typovém štítku.

5. Postupujte podle pokynů aplikace KÄRCHER Home & Garden.

Upozornění

Nezapomeňte to udělat před připojením vysokotlaké pistole Bluetooth® Aktivujte na svém mobilním zařízení.

Připojení vysokotlaké pistole

Upozornění

Podrobný popis k připojení najdete na stránce <https://www.kaercher.com/FCR>.

6. Síťovou zástrčku vysokotlakého čističe zapojte do zásuvky.
Zařízení se přepne do režimu párování na 60 s. Během této doby je možné vysokotlakou pistolí připojit.
7. Po dobu nejméně 3 sekund přidržte stlačená současně tlačítka „+“ a „-“ na vysokotlaké pistolí. Je-li připojení úspěšné, je třeba dodržet tlakové úrovně, jak ukazuje rádiová a Bluetooth® ikona zobrazená na displeji.

Ilustrace M

Spojení Bluetooth® mezi mobilním zařízením a vysokotlakým čističem je navázáno automaticky.

Upozornění

V případě potřeby můžete použít spojení přes Bluetooth® rovněž později stisknutím tlačítka „-“ po dobu 10 sekund.

8. Pokud pokus o spárování selhal:
 - a Síťovou zástrčku vysokotlakého čističe vytáhněte ze zásuvky.
 - b Vyčkejte 20 sekund.
 - c Vysokotlakou pistolí znovu připojte.

Uvedení do provozu

1. Postavte přístroj na rovnou plochu.
2. U přístrojů s hadicovým bubnem: Vysokotlakou hadici odvíhete úplně z hadicového bubnu.
3. U přístrojů bez hadicového bubnu: Vysokotlakou hadici úplně odvíhete a odstraňte případné smyčky a zákruty.
4. Vysokotlakou hadici úplně protáhněte vedením hadice směrem dopředu.
5. Vysokotlakou hadici zasuňte do vysokotlaké pistole, až slyšitelně zaskočí.

Upozornění

Dbejte na správné ustavení vsuvky.

Ilustrace N

6. Zkontrolujte bezpečné spojení zatáhnutím za vysokotlakou hadici.
7. Zastrčte síťovou zástrčku do zásuvky.

Zásobování vodou

Připojovací hodnoty viz typový štítek nebo kapitola *Technické údaje*.

Dodržujte předpisy stanovené vodárnou.

POZOR

Škody způsobené znečištěnou vodou

Znečištěná voda může poškodit čerpadlo i příslušenství. K ochraně doporučuje firma KÄRCHER používání vodního filtru KÄRCHER (zvláštní příslušenství, objednávací číslo 4.730-059).

Připojení k vodovodu

POZOR

Hadicová spojka s Aquastopem na vodní přípojce přístroje

Poškození čerpadla

Nikdy nepoužívejte hadicovou spojku s Aquastopem na vodní přípojce přístroje.

Můžete používat spojku Aquastop na vodovodním kohoutku.

1. Zahradní hadici nastrčte na spojku pro vodní přípojku.
2. Zahradní hadici připojte k vodovodu.
3. Úplně otevřete vodovodní kohoutek.

Ilustrace O

Nasávání vody z otevřených nádrží

Tento vysokotlaký čistič je spolu se sací hadicí KÄRCHER se zpětným ventilem (zvláštní příslušenství, obj. č. 2.643-100) vhodný k nasávání povrchové vody např. z kádi na dešťovku nebo rybníčku (maximální sací výška viz kapitola *Technické údaje*).

Při sání nepotřebujete spojku pro vodní přípojku.

1. Sací hadici naplňte vodou.
2. Sací hadici našroubujte na vodní přípojku přístroje a zavěste ji do vodního zdroje (např. kádě na dešťovku).

Odvzdušnění přístroje

1. Zapněte přístroj „I/ON“.
2. Odblokujte páku vysokotlaké pistole.
3. Stiskněte páku vysokotlaké pistole. Přístroj se zapne.
4. Nechte přístroj běžet po dobu nanejvýše 2 minut, dokud u vysokotlaké pistole nevystoupí voda bez bublinek.
5. Uvolněte páku vysokotlaké pistole.
6. Zajistěte páku vysokotlaké pistole.

Provoz

POZOR

Chod čerpadla nasucho

Poškození přístroje







V případě, že se na přístroji v průběhu 2 minut nevytvorí tlak, vypněte přístroj a postupujte podle pokynů v kapitole Pomoc při poruchách.

Smart Control System

Úrovně tlaku a dávkování čisticího prostředku lze zvolit pomocí tlačítek „+/-“ na vysokotlaké pistolí. Typ stříkání lze změnit otočením trysky Multi Jet 3 v 1.

Upozornění

Citlivost materiálů se může velmi lišit v závislosti na věku a stavu. Doporučení proto nejsou závazná.

Plochá tryska		
Stupeň tlaku	Zobrazení	Doporučeno např. pro
		Kamenné terasy, asfalt, kovové povrchy, zahradní nářadí (kolečko, rýč atd.)
		Automobily / motocykly, cihlové povrchy, omítnuté stěny, plastový nábytek
		Dřevěné plochy, jízdní kolo, pískovcové plochy, ratanový nábytek

Rotační tryska		
Stupeň tlaku	Zobrazení	Doporučeno např. pro
		Na mimořádně silné ulpívající nečistoty na kamenných terasách, asfaltu, kovových površích, zahradním náčiní (kolečko, rýč atd.)

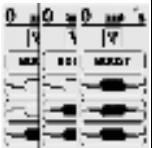
Tryska čisticího prostředku		
Stupeň tlaku	Zobrazení	Doporučeno např. pro
		Provoz s čisticím prostředkem. Dávkování koncentrace čisticího prostředku podle potřeby

Provoz s vysokým tlakem

POZOR

Poškození lakovaných nebo citlivých povrchů

Povrchy jsou poškozeny při příliš nízké vzdálenosti paprsku vody nebo v důsledku volby nevhodného pracovního nástavce.

Dodržujte nejméně 30 cm vzdálenost paprsku vody při čištění lakovaných povrchů.

Pneumatiky, lak či citlivé povrchy jako dřevo nečistěte frézou na nečistoty.

1. Zasuňte pracovní nástavec 3-v-1 Multi Jet a zafixujte ho otočením o 90°. Při tom dbejte na ustavení!

Ilustrace P

POZOR

Změna typu trysky při stisknutí páky vysokotlaké pistole

Poškození trysky

Před změnou typu stříkání uvolněte páku vysokotlaké pistole.

2. Zvolte typ paprsku. K tomuto účelu pootáčejte pracovní nástavec 3-v-1 Multi Jet, až je nahoře viditelné potřebné zobrazení paprsku.

Ilustrace Q

3. Zapněte přístroj („I/ON“).
4. Odblokujte páku vysokotlaké pistole.
5. Stiskněte páku vysokotlaké pistole. Přístroj se zapne.

Aktivace funkce BOOST

K čištění mimořádně silných znečištění lze funkci BOOST aktivovat po dobu 30 sekund bez ohledu na nastavenou úroveň tlaku. Při tom se zvýší tlak vody.

1. Podržte tlačítko „+“ na vysokotlaké pistolí, dokud se na LCD displeji nezvýrazní indikace BOOST.

Ilustrace R

Po uplynutí funkce BOOST pracuje přístroj s dříve nastavenou úrovní tlaku.

Jakmile displej přestane blikat, funkce BOOST je opět k dispozici.

Provoz s mycím kartáčem

POZOR

Poškození laku

Poškození povrchů v důsledku znečištěného mycího kartáče

Ujistěte se, že je mycí kartáč před jeho vsazením bez nečistot či jiných částic.

Upozornění

Při použití mycích kartáčů pracuje přístroj s nízkým tlakem. Proto lze přidat čisticí prostředky.

1. Nasaďte mycí kartáč do vysokotlaké pistole a zajistěte ho otočením o 90°.

Provoz s čistícím prostředkem

⚠ NEBEZPEČÍ

Nerespektování bezpečnostního listu

Vážná poškození zdraví v důsledku neodborného použití čisticích prostředků

Řiďte se bezpečnostním listem výrobce čisticích prostředků, zejména pokyny ohledně osobní ochranné výstroje.

Upozornění

Pro provoz s čistícími prostředky je zapotřebí láhev na čisticí prostředek Plug 'n' Clean. Čisticí prostředky KÄRCHER je možné zakoupit již připravené k užívání v láhvi na čisticí prostředek Plug 'n' Clean.

1. Odejměte víko láhve na čisticí prostředek Plug 'n' Clean.
2. Zatlačte láhev na čisticí prostředek s otvorem směrem dolů do připojení pro čisticí prostředek Plug 'n' Clean.

Ilustrace S

3. Otáčejte pracovním nástavcem 3-v-1 Multi Jet na trysku čistícího prostředku „MIX“, dokud se na indikaci tlaku vysokotlaké pistole nerozsvítí LCD kontrolka „MIX“.
Za provozu je roztok čistícího prostředku přidáván do vodního paprsku.
4. Pomocí tlačítek +/- vysokotlaké pistole nastavte požadovanou koncentraci čistícího prostředku.
5. Případně použijte pěnovací trysku.
 - a Roztok čistícího prostředku nalijte do zásobníku na čisticí prostředek. Při tom dbejte na údaje o dávkování na obalu čistícího prostředku.
 - b Spojte pěnovací trysku se zásobníkem čistícího prostředku.
 - c Nasaďte pěnovací trysku do vysokotlaké pistole a zajistěte ji otočením o 90°.

Ilustrace T

Doporučená metoda čištění

1. Nastříkejte úsporným způsobem čisticí prostředek na suchý povrch a nechte působit (nikoliv zaschnout).
2. Uvolněnou nečistotu opláchněte vysokotlakým paprskem.

Po provozu s čistícím prostředkem

1. Vytáhněte láhev na čisticí prostředek Plug 'n' Clean z úchyty a uzavřete ji víkem.
2. Pro účely ukládání láhve na čisticí prostředek umístěte do úchyty s víkem nahoru.
3. Pro vypláchnutí provozujte přístroj asi 30 sekund ve stupni čistícího prostředku 1.

Přerušení provozu

1. Uvolněte spouštěcí páčku vysokotlaké pistole. Při uvolnění páky se čerpadlo vypne. Výsoký tlak zůstane v systému zachován.

2. Zajistěte páku vysokotlaké pistole.

Ilustrace U

3. Vysokotlakou pistolí s pracovním nástavcem nastavte do parkovací polohy.
4. V případě pracovních přestávek nad 5 minut přístroj vypněte „0/OFF“.

Ukončení provozu

⚠ UPOZORNĚNÍ

Tlak v systému

Zranění v důsledku vody, která nekontrolovaně uniká pod vysokým tlakem

Vysokotlakou hadici odpojte od vysokotlaké pistole nebo od přístroje jen tehdy, když systém není pod tlakem.

1. Uvolněte spouštěcí páčku vysokotlaké pistole.
2. Zavřete vodovodní kohoutek.
3. Stiskněte páku vysokotlaké pistole po dobu 30 sekund.
Systém se zbaví zbylého tlaku.
4. Uvolněte spouštěcí páčku vysokotlaké pistole.
5. Zajistěte páku vysokotlaké pistole.
6. Odpojte přístroj od zásobování vodou.
7. Vypněte přístroj „0/OFF“.
8. Síťovou zástrčku vytáhněte ze zásuvky.

Přeprava

⚠ UPOZORNĚNÍ

Nedodržení hmotnosti

Nebezpečí úrazu a poškození

Při přepravě vezměte v úvahu hmotnost stroje.

Přenášení přístroje

1. Přístroj nadzvedněte a přenášejte pomocí držadel.

Tažení přístroje

1. Vytáhněte přepravní držadlo, dokud neuslyšíte cvaknutí.
2. Přístroj tahejte za přepravní držadlo.

Přeprava přístroje ve vozidle

1. Před přepravou ve vodorovné poloze vytáhněte láhev na čisticí prostředek Plug 'n' Clean z úchyty a uzavřete ji víkem.
2. Zajistěte přístroj proti sklouznutí a překlopení.

Skladování

⚠ UPOZORNĚNÍ

Nedodržení hmotnosti

Nebezpečí úrazu a poškození

Při skladování vezměte v úvahu hmotnost přístroje.

Uložení přístroje

1. Odstavte přístroj na rovnou plochu.
2. Odpojte pracovní nástavec od vysokotlaké pistole.
3. Stiskněte odpojovací tlačítko na vysokotlaké pistolí a odpojte vysokotlakou hadici od vysokotlaké pistole.

POZOR

Poškození vysokotlaké hadice

Poškození vysokotlaké hadice v důsledku nesprávného směru otáčení

Při navíjení dbejte na směr otáčení hadicového bubnu.

4. U přístrojů s hadicovým bubnem: Pomocí ruční kliky otáčejte hadicovým bubnem proti směru hodinových ručiček a navíjejte vysokotlakou hadici.
5. U přístrojů bez hadicového bubnu: Uložte vysokotlakou hadici v přístroji.
6. Uložte síťové přírodní vedení a příslušenství v přístroji.

Před delším skladováním dbejte na dodatečná upozornění, viz kapitolu *Péče a údržba*.

Ochrana před mrazem

POZOR

Nebezpečí mrazu

Ne zcela vypuštěné přístroje mohou být zničeny mrazem.

Přístroj a příslušenství zcela vyprázdněte.

Přístroj chraňte před mrazem.

Splnění musí být následující:

- Přístroj je odpojen od zásobování vodou.
 - Vysokotlaká pistole je odpojena od vysokotlaké hadice.
1. Zapněte přístroj „I/ON“.
 2. Vyčkejte maximálně 1 minutu, dokud voda zcela nepřestane unikat z vysokotlaké hadice.
 3. Vypněte přístroj.
 4. Přístroj s kompletním příslušenstvím skladujte v prostoru odolném proti mrazu.

Péče a údržba

⚠ NEBEZPEČÍ

Nebezpečí úrazu elektrickým proudem

Zranění v důsledku kontaktu s částmi pod elektrickým proudem

Vypněte přístroj.

Odpojte síťovou zástrčku.

Přístroj je bezúdržbový, tj. nemusíte provádět pravidelné údržbářské práce.

Čištění síta ve vodní přípojce

POZOR

Poškozené síto ve vodní přípojce

Poškození přístroje znečištěním vody

Před vsazením síta do vodní přípojky zkontrolujte, zda není síto poškozené.

V případě potřeby vyčistěte síto ve vodní přípojce.

1. Odstraňte spojku z vodní přípojky.
2. Vytáhněte síto pomocí plochých kleští.
3. Síto očistěte pod tekoucí vodou.

Ilustrace V

4. Síto vsadte do vodní přípojky.

Výměna baterií vysokotlaké pistole

Jsou potřeba dvě baterie nebo akumulátory typu AAA.

Baterie jsou vybité, pokud na displeji vysokotlaké pistole není vidět nic nebo bliká symbol baterie.

Ilustrace W

1. Stiskněte uzavírací šoupátko.

Ilustrace X

2. Otevřete bateriovou přihrádku.
3. Vyměňte baterie.
4. Vložte nové baterie a dbejte při tom na správné usazení pólů.
5. Zavřete bateriovou přihrádku.
6. Použité baterie zlikvidujte podle platných zákonných předpisů.

Pomoc při poruchách

Poruchy mají často jednoduché příčiny, které můžete sami odstranit pomocí následujícího přehledu.

V případě pochybností nebo při poruchách, které zde nejsou neudeny, se obraťte na autorizovaný zákaznický servis.

⚠ NEBEZPEČÍ

Nebezpečí úrazu elektrickým proudem

Zranění v důsledku kontaktu s částmi pod elektrickým proudem

Vypněte přístroj.

Odpojte síťovou zástrčku.

Stroj neběží

1. Stiskněte páku vysokotlaké pistole.
Přístroj se zapne.
2. Zkontrolujte, zda údaj o napětí na typovém štítku shoduje s napětím zdroje el. proudu.
3. Zkontrolujte nezávadnost síťového přívodního vedení.
4. Je-li motor přetížený a motorový ochranný spínač aktivovaný:
 - a Vypněte přístroj „0/OFF“.
 - b Nechte přístroj vychladnout po dobu 1 hodiny.
 - c Zapněte přístroj „I/ON“ a opět ho uveďte do provozu.

Pokud se porucha opakuje, nechte provést kontrolu přístroje zákaznickým servisem.

Přístroj se nerozběhne, motor bručí

Ztráta napětí z důvodu slabé elektrické sítě nebo při použití prodlužovacího kabelu

1. Při zapnutí nejprve stiskněte páku vysokotlaké pistole, poté přístroj zapněte „I/ON“.

Přístroj se nenatlakuje

Přívod vody je příliš nízký

1. Úplně otevřete vodovodní kohoutek.
2. Zkontrolujte, zda přívod vody vykazuje dostatečné čerpané množství.

Síto ve vodní přípojce je znečištěné.

1. Vytáhněte síto ve vodní přípojce pomocí plochých kleští.
2. Síto očistěte pod tekoucí vodou.

V přístroji je vzduch.

1. Odvzdušněte přístroj:
 - a Přístroj zapněte bez připojeného pracovního nástavce na dobu maximálně 2 minut.
 - b Stiskněte vysokotlakou pistoli a vyčkejte, dokud u vysokotlaké pistole nevystoupí voda bez bublinek.
 - c Připojte pracovní nástavec.
 - d Při sání dodržujte max. sací výšku (viz kapitola *Technické údaje*).

Silné výkyvy tlaku

1. Čištění vysokotlaké trysky:
 - a Odstraňte jehlu nečistoty z otvoru trysky.
 - b Vysokotlakou trysku vypláchněte zepředu vodou.
2. Zkontrolujte množství přiváděné vody.

Přístroj netěsní

1. Nepatrná netěsnost přístroje má technické příčiny. V případě silné netěsnosti se obraťte na autorizovaný zákaznický servis.

Nedochází k nasávání čisticího prostředku

1. Pracovní nástavec 3-v-1 Multi Jet otočte na trysku čisticího prostředku „MIX“.
2. Zkontrolujte, zda je láhev na čisticí prostředek Plug 'n' Clean usazena otvorem dolů v připojení pro čisticí prostředky.

Na vysokotlaké pistoli není indikace tlaku

Ilustrace Y

1. Znovu proveďte připojení vysokotlakého čističe, viz kapitola *První uvedení do provozu*.

Funkce BOOST se na displeji nezobrazí a nelze ji spustit pomocí aplikace KÄRCHER Home & Garden
Přístroj je přehřátý.

1. Zkontrolujte teplotu na přívodu vody (maximální teplota na přívodu vody viz kapitola *Technické údaje*).
2. Snižte teplotu na přívodu vody, aby se motor více ochladil.

Chybová hlášení

Ilustrace Z

1. Vypněte přístroj „0/OFF“.

- Síťovou zástrčku vytáhněte ze zásuvky.
- Po 20 sekundách zasuňte síťovou zástrčku zpět do zásuvky.
- Zapněte přístroj „I/ON“.
Pokud se porucha opakuje, nechte provést kontrolu přístroje zákaznickým servisem.

Nouzový provoz

Pokud je regulace tlaku na vysokotlaké pistolí vadná, vysokotlaký čistič pracuje na maximální úrovni.

- Deaktivace nouzového provozu:
 - Vypněte přístroj „0/OFF“.
 - Síťovou zástrčku vytáhněte ze zásuvky.
 - Po 20 sekundách zasuňte síťovou zástrčku zpět do zásuvky.
 - Zapněte přístroj „I/ON“.
Pokud se porucha opakuje, nechte provést kontrolu přístroje zákaznickým servisem.

Vysokotlaká pistole nefunguje správně

Ilustrace AA

V elektronice vysokotlaké pistole došlo k vnitřní chybě.

- Stiskněte uzavírací šoupátko.
Ilustrace X
- Otevřete bateriovou přihrádku.
- Vyjměte baterie.
- Vložte baterie a dbejte při tom na správné ustavení pólů.
- Zavřete bateriovou přihrádku.
Pokud se porucha vyskytne opakovaně, nechejte vysokotlakou pistolí zkontrolovat zákaznickým servisem.

Záruka

V každé zemi platí záruční podmínky vydané naší příslušnou odbytovou společností. Případné závady Vašeho přístroje odstraníme během záruční lhůty bezplatně, pokud jsou zaviněny vadou materiálu nebo výrobní vadou. V záručním případě se prosím obraťte s dokladem o koupi na Vašeho prodejce nebo na nejbližší autorizované servisní středisko. (Adresa viz zadní stranu)

Technické údaje

	K 5	Premium Smart	Smart Control
Elektrické připojení			
Napětí	V	230	230
Fáze	~	1	1
Kmitočet	Hz	50	50
Příkon	kW	2,1	2,1
Krytí		IPX5	IPX5
Třída krytí		I	I
Síťové jističení (se zpožděnou reakcí)	A	10	10
Vodní přípojka			
Přívodní tlak (max.)	MPa	1,2	1,2
Vstupní teplota (max.)	°C	40	40
Vstupní množství (min.)	l/min	10	10
Sací výška (max.)	m	0,5	0,5
Výkonnostní údaje přístroje			
Provozní tlak	MPa	12,5	12,5
Max. přípustný tlak	MPa	14,5	14,5

	K 5	Premium Smart	Smart Control
Čerpané množství, voda	l/min	7,5	7,5
Čerpané množství, maximální	l/min	8,3	8,3
Čerpané množství, čisticí prostředek	l/min	0,3	0,3
Reaktivní síla vysokotlaké pistole	N	17	17
Rozměry a hmotnosti			
Typická provozní hmotnost	kg	15,8	15,7
Délka	mm	414	402
Šířka	mm	306	306
Výška	mm	588	588
Rádiový modul SRD			
Kmitočet	MHz	868,7-869,2	868,7-869,2
Vysílací výkon ERP	mW	0,53	0,53
rádiový modul Bluetooth			
Kmitočet	GHz	2,45	2,45
Vysílací výkon ERP	mW	6,3	6,3
Zjištěné hodnoty podle EN 60335-2-79			
Hodnota vibrační rukou/paží	m/s ²	1,2	1,2
Nejistota K	m/s ²	0,6	0,6
Hladina akustického tlaku L _{PA}	dB(A)	77	77
Nejistota K _{PA}	dB(A)	3	3
Hladina akustického výkonu L _{WA} + Nejistota K _{WA}	dB(A)	93	93

Technické změny vyhrazeny.

EU prohlášení o shodě

Prohlašujeme tímto, že níže uvedený stroj na základě svého provedení a druhu konstrukce, jakož i v provedení námi uváděném na trh, vyhovuje příslušným základním bezpečnostním a zdravotním požadavkům podle směrnic EU. V případě provedení námi neschválené změny stroje ztrácí toto prohlášení svoji platnost.

Výrobek: Vysokotlaký čistič

Typ: 1.324-xxx

Příslušné směrnice EU

2000/14/ES

2014/53/EU

2006/42/ES (+2009/127/ES)

2011/65/EU

Aplikované harmonizované normy

EN 50581

EN 60335-1

EN 60335-2-79

EN 62233: 2008

EN 300 220-2 V3.1.1

EN 300 328 V2.1.1

Použitý postup posouzení shody

2000/14/ES: Příloha V

Hladina akustického výkonu dB(A)

Naměřeno: 90

Zaručeno: 93

Niže podepsani jednajdi z pověřeni a se zplnomocněnim vedeni spočelnosti.



Zmocněnec pro dokumentaci:

S. Reiser

Alfred Kärcher SE & Co. KG

Alfred-Kärcher-Str. 28 - 40

71364 Winnenden (Německo)

Tel.: +49 7195 14-0

Fax: +49 7195 14-2212

Winnenden, 2020/08/01

Kazalo

Spoločna navodila	120
Aplikacija KÄRCHER Home & Garden	120
Zaščita okolja	120
Namenska uporaba	120
Pribor in nadomestni deli	120
Obseg dobave	121
Opis naprave	121
Varnostne naprave	121
Simboli na napravi	121
Montaža	121
Prvi zagon	122
Zagon	122
Obratovanje	123
Transport	124
Skladiščenje	124
Nega in vzdrževanje	124
Pomoč pri motnjah	125
Garancija	126
Tehnični podatki	126
Izjava EU o skladnosti	126

Spoločna navodila



Pred prvo uporabo naprave preberite ta originalna navodila za uporabo in priložena varnostna navodila ter jih upoštevajte.

Obe knjižici shranite za poznejšo uporabo ali za naslednjega uporabnika.

Aplikacija KÄRCHER Home & Garden

Napravo lahko upravljate neposredno na visokotlačni pištoli ali pa prek mobilne naprave, ki je opremljena[®] z brezžično tehnologijo Bluetooth. Za to je potrebna aplikacija KÄRCHER Home & Garden.

Aplikacija vsebuje tudi:

- informacije o montaži in zagonu,
- informacije o področjih uporabe,
- nasvete in trike,
- pogosta vprašanja z natančno pomočjo pri motnjah,
- povezava s servisnim centrom KÄRCHER.

Aplikacijo lahko prenesete tukaj:



Blagovna znamka

- Besedna znamka in logotipi Bluetooth[®] so registrirane blagovne znamke družbe Bluetooth SIG, Inc. Vsaka uporaba teh znamk s strani podjetja Alfred Kärcher SE & Co. KG je v okviru licence.
- Google Play™ in Android™ sta blagovni znamki ali registrirani blagovni znamki družbe Google Inc.
- Apple[®] in App Store[®] sta blagovni znamki ali registrirani blagovni znamki družbe Apple Inc.

Zaščita okolja



Pakirni material je mogoče reciklirati. Embalažo odstranite na okolju varen način.



Električne in elektronske naprave vsebujejo dragocene materiale z možnostjo recikliranja, pogosto pa tudi sestavne dele, kot so baterije,

akumulatorske baterije ali olja, ki lahko pri napačni uporabi ali napačnem odstranjevanju škodujejo zdravju ljudi in okolju. Navedeni sestavni deli so kljub temu potrebni za pravilno delovanje naprave. Naprave, označene s tem simbolom, ne smete odvreči med gospodinjske odpadke.



Čistilna dela, pri katerih nastaja odpadna voda z vsebnostjo olja, npr. pri čiščenju motorjev ali podvozij, je dovoljeno opravljati samo na mestih za pranje, ki so opremljena s izločevalnikom olja.



Delo s čistili je dovoljeno izvajati samo na delovnih površinah, ki so neprepustne za tekočine in imajo priključek na kanalizacijo za umazano vodo. Ne dovolite, da čistila prodrejo v vodo ali zemljo.



Odvzem vode iz javnih vodotokov v nekaterih državah ni dovoljen.

Napötki o sestavinah (REACH)

Aktualne informacije najdete na spletnem naslovu:

www.kaercher.de/REACH

Namenska uporaba

Visokotlačni čistilnik uporabljajte izključno v zasebnem gospodinjstvu.

Visokotlačni čistilnik je namenjen za čiščenje strojev, vozil, zgradb, orodja, fasad, teras, vrtnih naprav itd. z visokotlačnim curkom.

Pribor in nadomestni deli

Uporabljajte samo originalni pribor in originalne nadomestne dele, ki zagotavljajo varno in nemoteno delovanje naprave.

Informacije o priboru in nadomestnih delih najdete na spletnem naslovu www.kaercher.com.

Obseg dobave

Obseg dobave je upodobljen na embalaži. Pri odstranjevanju embalaže preverite, ali je vsebina popolna. Če manjka pribor ali če so med transportom nastale poškodbe, obvestite prodajalca.

Opis naprave

V teh navodilih za uporabo je opisana vsa možna oprema. Odvisno od modela se obsegi dobave razlikujejo (glejte pakiranje).

Slike si oglejte na strani s slikami.

Slika A

Slika B

- ① Stojalo z nosilnim ročajem
- ② Priključek za vodo z vgrajenim sitom
- ③ Transportno kolo
- ④ Zaslonka
- ⑤ Vodilo gibke cevi
- ⑥ Stikalo naprave "0/OFF" / "1/ON"
- ⑦ Mesto za shranjevanje brizgalnih cevi
- ⑧ Visokotlačna gibka cev
- ⑨ *Plastenka s čistilom Plug 'n' Clean
- ⑩ Mesto za shranjevanje visokotlačne pištole
- ⑪ Brizgalna cev Multi Jet 3 v 1 s 3 vrstami curkov (glej tudi poglavje *Sistem Smart Control*)
- ⑫ Visokotlačna pištola Smart Control
- ⑬ LCD zaslon (glej tudi poglavje *LCD zaslon*)
- ⑭ Zapah predala za baterije
- ⑮ Predal za baterije
- ⑯ Tipki "+/-" za uravnavanje tlaka
- ⑰ Zapah visokotlačne pištole
- ⑱ Tipka za ločitev visokotlačne gibke cevi od visokotlačne pištole
- ⑲ Ročica visokotlačne pištole
- ⑳ Transportni ročaj, z možnostjo izvlečenja
- ㉑ Nosilni ročaj
- ㉒ Držalo gibke cevi
- ㉓ Visokotlačni boben za cev
- ㉔ Naravnalna ročica bobna za cev
- ㉕ Tipska ploščica
- ㉖ Predal za pribor
- ㉗ Kavelj za pritrditev mreže
- ㉘ Mreža za predal za pribor
- ㉙ Električni priključni kabel z električnim vtičem
- ㉚ Priloženi vijaki in mozniki
- ㉛ Sklopka za priključek za vodo
- ㉜ **Cev za zalivanje (ojačana s tkanino, premera najmanj 13 mm (1/2 palca), dolžine najmanj 7,5 m, z običajno hitro spojko)
- ㉝ **Sesalna gibka cev KÄRCHER za oskrbo z vodo iz odprtih posod (št. naročila 2.643-100.0)
- ㉞ *Šoba za peno s posodo za čistilo
Čistilo se vsesava iz posode in nastaja čvrsta pena za čiščenje.
- ㉟ *Rotirajoča pralna krtača (npr. za čiščenje avtomobilov)

* opcijsko, ** dodatno potrebno

LCD zaslon

Slika C

- ① Področje uporabe (1-SOFT / 2-MEDIUM / 3-HARD z 2 tlačnima stopnjama)
- ② Prikaz funkcije BOOST
- ③ Priporočilo glede vrste curka (ploski curek / čistilno sredstvo / rezkar blata)
- ④ Prikaz Povezava[®]Bluetooth
- ⑤ Stanje jakosti signala (4 stopnje)
- ⑥ Stanje baterije (prazno, skoraj prazno, srednje, polno)
- ⑦ Stopnja čistilnega sredstva (1/2/3)

Priloženi vijaki in mozniki

Slika D

- ① Stojalo za moznike (2 kosa)
- ② Vijak M 4x20 (2 kosa)
- ③ Vijak M 4x22 (2 kosa)
- ④ Vijak M 4x16 (8 kosov)

Varnostne naprave

⚠ PREVIDNOST

Manjkajoče ali poškodovane varnostne naprave

Varnostna navodila so namenjena vaši varnosti.

Varnostnih navodil nikoli ne spreminjajte in jih vedno upoštevajte.

Stikalo naprave

Stikalo naprave preprečuje nenameren vklop naprave.

Zapahnitev visokotlačne pištole

Zapahnitev blokira ročico visokotlačne pištole in preprečuje nenameren vklop naprave.

Avtomatska ustavitelj

Pri sprostitvi ročice na visokotlačni pištoli tlačno stikalo izklopi črpalko in visokotlačni curek se prekine. Pri pritisku ročice se črpalka spet vklopi.

Zaščitno stikalo motorja

Če je poraba električnega toka prevelika, zaščitno stikalo motorja izklopi napravo.

Simboli na napravi



Ne usmerjajte visokotlačnega curka proti osebam, živalim, priključeni električni opremi ali proti sami napravi.

Varujte napravo pred zmrzaljo.



Naprave ni dovoljeno priključiti neposredno na javno omrežje pitne vode.

Montaža

Glejte slike na strani s slikami.

Pripravite priložene vijake in njim ustrezen izvijač.

Pred zagonom naprave montirajte priložene dele na napravo.

Montaža koles

1. Natakните kolesa.

Napotek

Pazite na poravnavo izvrtine.

Slika E

2. Kolesa pritrdite s po 1 vijakom.

Montaža stojala

1. Vstavite stojalo.
Slika F
2. 2 moznika do konca vstavite v luknje.
3. Stojalo pritrдите z 2 vijakoma.

Montaža nosilca za peskalne cevi

1. Vpnite nosilec za peskalne cevi.
2. Nosilec pritrдите z 2 vijakoma.
Slika G
3. Obrobo pritrдите s 4 vijaki.
Slika H

Montaža transportnega ročaja

1. Natakните transportni ročaj.
Slika I
2. Transportni ročaj pritrдите z 2 vijakoma.

Montaža mreže za pribor

1. Mrežo za pribor vpnite na kavlje.
Slika J

Skozi vodilo gibke cevi potisnite visokotlačno gibko cev

1. Visokotlačno gibko cev od zadaj vstavite v vodilo gibke cevi.
Slika K

Montaža priključka za vodo

1. Sklopko priključka za vodo privijte na priključek za vodo na napravi.
Slika L

Prvi zagon

Napotek

Če naprave ne želite upravljati prek mobilne naprave prek povezave®Bluetooth, morate izvesti le korake v poglavju »Seznanjanje visokotlačne pištole«.

Prenesite aplikacijo in registrirajte svojo napravo

1. Prenesite aplikacijo KÄRCHER Home & Garden (glejte poglavje *Aplikacija KÄRCHER Home & Garden*).
2. Zaženite aplikacijo KÄRCHER Home & Garden.
3. Prijavite se v aplikacijo KÄRCHER Home & Garden. Po potrebi ustvarite račun.
4. Optično preberite priloženo kodo QR. Visokotlačni čistilnik je registriran.

Napotek

Če priložene kode QR nimate pri roki, lahko napravo registrirate tudi s številko dela in serijsko številko. Obe številki sta navedeni na tipski ploščici.

5. Sledite navodilom aplikacije KÄRCHER Home & Garden.

Napotek

Pred povezavo visokotlačne pištole bodite pozorni, da aktivirate®povezavo Bluetooth v vaši mobilni napravi.

Povežite visokotlačno pištolo

Napotek

Podroben opis povezave najdete na spletnem naslovu <https://www.kaercher.com/FCR>.

6. Električni vtič visokotlačnega čistilnika vstavite v vtičnico. Naprava preklopi v način povezave za 60 s. V tem času je mogoče povezati visokotlačno pištolo.
7. Istočasno vsaj 3 sekunde držite pritisnjeno tipko "+" in tipko "-" na visokotlačni pištoli.

Če je povezava uspešna, so tlačne stopnje ter ikoni radijske in Bluetooth®povezave prikazani na zaslonu.

Slika M

Povezava Bluetooth®med mobilno napravo in visokotlačnim čistilnikom se vzpostavi samodejno.

Napotek

Po potrebi lahko povezavo Bluetooth®vzpostavite se tudi naknadno, s pritiskom tipke "-" za 10 s.

8. Če poskus povezovanja ni uspel:
 - a. Električni vtič visokotlačnega čistilnika izvlecite iz vtičnice.
 - b. Počakajte 20 sekund.
 - c. Znova povežite visokotlačno pištolo.

Zagon

1. Napravo postavite na ravno površino.
2. Pri napravah z bobnom za cev: Celotno visokotlačno gibko cev odvijte z bobna za cev.
3. Pri napravah brez bobna za cev: V celoti odvijte visokotlačno gibko cev in sprostite vse zanke.
4. Visokotlačno gibko cev v celoti povlecite naprej skozi vodilo gibke cevi.
5. Visokotlačno gibko cev vstavite v visokotlačno pištolo, da se slišno zaskoči.

Napotek

Pazite na pravilno naravnost nastavka.

Slika N

6. Preverite zanesljivost povezave tako, da povlečete visokotlačno gibko cev.
7. Vtaknite električni vtič v vtičnico.

Oskrba z vodo

O priključnih vrednostih glejte tipsko ploščico ali poglavje *Tehnični podatki*.

Upoštevajte predpise podjetja za dobavo vode.

POZOR

Poškodovanje zaradi onesnažene vode

Onesnažena voda lahko poškoduje črpalko in pribor.

Za zaščito KÄRCHER priporoča uporabo filtra za vodo KÄRCHER (posebni pribor, številka za naročilo 4.730-059).

Priključitev na vodovod

POZOR

Cevna sklopka s funkcijo aquastop na priključku za vodo na napravi

Poškodovanje črpalke

Na priključku za vodo na napravi nikoli ne uporabljajte cevne sklopke s funkcijo aquastop.

Na vodovodni pipi lahko uporabite sklopko za funkcijo aquastop.

1. Natakните cev za zalivanje na sklopko priključka za vodo.
2. Priključite cev za zalivanje na vodovodno omrežje.
3. Povsem odprite vodovodno pipo.

Slika O

Sesanje vode iz odprtih posod

Ta visokotlačni čistilnik je s sesalno cevjo KÄRCHER s protipovratnim ventilom (posebni dodatek, številka za naročilo 2.643-100) primeren za sesanje površinske vode npr. iz soda za deževnico ali iz ribnika (o največji višini sesanja glejte poglavje *Tehnični podatki*). Pri sesanju sklopka za priključek za vodo ni potrebna.

1. Sesalno gibko cev napolnite z vodo.
2. Sesalno gibko cev privijte na priključek za vodo na napravi in jo spustite v vodni vir (npr. sod za deževnico).

Odzračevanje naprave

- Vključite napravo, "I/ON".
- Sprostite ročico na visokotlačni pištoli.
- Pritisnite ročico na visokotlačni pištoli. Naprava se vklopi.
- Pustite napravo teči največ 2 minuti, da iz visokotlačne pištole začne izstopati voda brez mehurčkov.
- Spustite ročico visokotlačne pištole.
- Zapahnite ročico visokotlačne pištole.

Obrotovanje

POZOR

Suhi tek črpalke

Poškodovanje naprave

Če naprava v 2 minutah ne vzpostavi tlaka, jo izklopite in se ravnajte po navodilih v poglavju *Pomoč pri motnjah*.

Sistem Smart Control

S tipkama "+/-" na visokotlačni pištoli lahko izbirate tlačne stopnje in stopnje odmerjanja čistilnega sredstva. Vrsto curka lahko zamenjate z zasukom brizgalne cevi Multi Jet 3 v 1.

Napotek

Občutljivost materialov se lahko zelo razlikuje glede na starost in stanje. Priporočila zato niso zavezujoča.

Šoba za ploski curek		
Tlačna stopnja	Prikaz	Priporočeno za npr.
		kamnite terase, asfalt, kovinske površine, vrtno pripomočke (samokolnica, lopate itd.)
		avtomobil/motorno kolo, opečnate površine, ometane stene, pohištvo iz umetne mase
		lesene površine, kolo, površine iz peščenjaka, pohištvo iz ratana

Rezkar blata		
Tlačna stopnja	Prikaz	Priporočeno za npr.
		Za posebej trdovratno umazanje na kamnitih terasah, asfaltu, kovinskih površinah, vrtnih pripomočkih (samokolnica, lopate itd.)

Šoba za čistilno sredstvo		
Tlačna stopnja	Prikaz	Priporočeno za npr.
		obrotovanje s čistilnim sredstvom. Odmerjanje koncentracije čistilnega sredstva po potrebi

Obrotovanje z visokim tlakom

POZOR

Poškodovanje lakiranih ali občutljivih površin

Zaradi majhne razdalje curka ali izbire neprimerne brizgalne cevi lahko pride do poškodovanja površin.

Pri čiščenju lakiranih površin ohranajte razdaljo curka najmanj 30 cm.

Ne čistite avtomobilskih pnevmatik, lakiranih in občutljivih površin, npr. lesa, z rezkarjem blata.

- Vstavite brizgalno cev 3-v-1 Multi Jet in jo pritrдите z zasukom za 90°. Pri tem pazite na usmeritev!

Slika P

POZOR

Menjava vrste curka pri pritisnjeni ročici visokotlačne pištole

Poškodba brizgalne cevi

Preden spreminite vrsto curka, spustite ročico visokotlačne pištole.

- Izberite vrsto curka. Obrnite brizgalno cev 3-v-1 Multi Jet tako, da je zgoraj vidna oznaka zelenega curka.

Slika Q

- Vključite napravo ("I/ON").
- Sprostite ročico na visokotlačni pištoli.
- Pritisnite ročico na visokotlačni pištoli. Naprava se vklopi.

Aktiviranje funkcije BOOST

Za čiščenje trdovratne umazanije lahko funkcijo BOOST aktivirate za 30 sekund ne glede na nastavljeno stopnjo tlaka. Tlak vode se poviša.

- Držite gumb »+« na visokotlačni pištoli, dokler na zaslonu LCD ni označena postavka BOOST.

Slika R

Po poteku obdobja funkcije BOOST naprava deluje s predhodno nastavljenno stopnjo tlaka.

Takoj, ko zaslon preneha utripati, je funkcija BOOST ponovno na voljo.

Obrotovanje s pralno krtačo

POZOR

Poškodovanje laka

Poškodovanje površin zaradi umazane pralne krtače. Pred uporabo poskrbite, da pralna krtača ne vsebuje umazanije in drugih delcev.

Napotek

Pri uporabi pralnih krtač naprava deluje z nizkim tlakom. Zato je mogoče dodajati čistilo.

- Vtaknite pralno krtačo v visokotlačno pištolo in jo pritrдите z zasukom za 90°.

Obrotovanje s čistilom

⚠ NEVARNOST

Neupoštevanje varnostnega lista

Hudo poškodovanje zdravja zaradi nestrokovne uporabe čistila

Upošteвайте varnostni list, ki je priložen čistilu, zlasti napotke za uporabo osebne zaščitne opreme.

Napotek

Za obratovanje naprave s čistilom potrebujete plastenko s čistilom Plug 'n' Clean. Čistila KÄRCHER lahko že pripravljena za uporabo kupite v plastenki s čistilom Plug 'n' Clean.

1. Odstranite pokrov s plastenke za čistilo Plug 'n' Clean.
2. Plasterko za čistilo z odprtino navzdol potisnite v priključek za čistilo Plug 'n' Clean.

Slika S

3. Brizgalno cev 3-v-1 Multi Jet obrnite na šobo za čistilo "MIX" tako, da na prikazovalniku tlaka na visokotlačni pištoli svetli LCD "MIX". Med obratovanjem se raztopina čistila dodaja vodnemu curku.
4. S tipkama "+/-" na visokotlačni pištoli nastavite željeno koncentracijo čistila.

5. Uporabite opcijsko šobo za peno.

- a Nalijte raztopino čistila v posodo za čistilo. Pri tem upoštevajte navedbo za doziranje na posodi.
- b Povežite šobo za peno s posodo za čistilo.
- c Vtknite šobo za peno v visokotlačno pištolo in jo pritrdite z zasukom za 90°.

Slika T

Priporočena metoda čiščenja

1. Čistilo varčno popršite po suhi površini in pustite, da učinkuje (naj se ne posuši).
2. Odstranjeno umazanijo sperite z visokotlačnim curkom.

Po obratovanju s čistilom

1. Pred transportom v ležečem položaju izvlcite plastenko s čistilom Plug 'n' Clean iz ležišča in zaprite pokrov.
2. Plasterko detergenta postavite v držalo s pokrovom navzgor.
3. Da sperete napravo, jo približno 30 sekund uporablajte pri stopnji čistilnega sredstva 1.

Prekinitev obratovanja

1. Spustite ročico visokotlačne pištole. Če spustite ročico, se naprava izklopi. Visok tlak v napravi se ohrani.
 2. Zapahnite ročico visokotlačne pištole.
- #### Slika U
3. Postavite visokotlačno pištolo z brizgalno cevjo v parkirni položaj.
 4. Pred premori med delom, daljšimi od 5 minut, izklopite napravo, "0/OFF".

Konec uporabe

⚠ PREVIDNOST

Tlak v sistemu

Telesne poškodbe zaradi nenadzorovanega brizganja vode pod visokim tlakom

Ločite visokotlačno gibko cev od visokotlačne pištole ali naprave samo, če v sistemu ni tlaka.

1. Spustite ročico visokotlačne pištole.
2. Zaprite vodovodno pipo.
3. Pritisnite ročico na visokotlačni pištoli za 30 sekund. Tlak, ki je še prisoten v sistemu, se sprostí.
4. Spustite ročico visokotlačne pištole.
5. Zapahnite ročico visokotlačne pištole.
6. Napravo ločite od sistema za oskrbo z vodo.
7. Izklopite napravo, "0/OFF".
8. Izklopite električni vtič iz omrežne vtičnice.

Transport

⚠ PREVIDNOST

Neupoštevanje teže

Nevarnost telesnih poškodb in materialne škode
Pri transportu upoštevajte težo naprave.

Nošnja naprave

1. Dvignite napravo za nosilna ročaja in jo nesite.

Vlečenje naprave

1. Izvlcite transportni ročaj tako, da se slišno zaskoči.
2. Vlecite napravo s prijemom za transportni ročaj.

Transport naprave na vozilu

1. Pred transportom v ležečem položaju izvlcite plastenko s čistilom Plug 'n' Clean iz sprejema in zaprite pokrov.
2. Zavarujte napravo pred zdrsom in prevrnitvijo.

Skладиščenje

⚠ PREVIDNOST

Neupoštevanje teže

Nevarnost telesnih poškodb in materialne škode
Pri skladiščenju upoštevajte težo naprave.

Shranjevanje naprave

1. Napravo postavite na ravno površino.
2. Ločite brizgalno cev od visokotlačne pištole.
3. Pritisnite tipko za ločitev visokotlačne pištole in ločite visokotlačno gibko cev do visokotlačne pištole.

POZOR

Poškodovanje visokotlačne gibke cevi

Poškodovanje visokotlačne gibke cevi zaradi zasuka v napačno smer

Pri navijanju upoštevajte smer vrtenja bobna za cev.

4. Pri napravah z bobnom za cev: Z ročico obračajte bobnen za cev v nasprotni smeri urnega kazalca in navijte visokotlačno gibko cev.
5. Pri napravah brez bobna za cev: Visokotlačno gibko cev shranite v napravo.
6. Električni priključni kabel in pribor shranite v napravo. Pred daljšim skladiščenjem upoštevajte dodatna navodila, glejte poglavje *Nega in vzdrževanje*.

Zaščita pred zamrzovanjem

POZOR

Nevarnost zmrzali

Zmrzal lahko uniči naprave, ki niso popolnoma izpraznjene.

Napravo in pribor popolnoma izpraznite.

Napravo zaščitite pred zmrzaljo.

Izpolnjeni morajo biti naslednji pogoji:

- Naprava je ločena od sistema za oskrbo z vodo.
 - Visokotlačna pištola je ločena od visokotlačne gibke cevi.
1. Vključite napravo, "I/ON".
 2. Počakajte največ 1 minuto, da iz visokotlačne gibke cevi več ne izstopa voda.
 3. Izklopite napravo.
 4. Napravo s celotno opremo shranite v prostoru, kjer ni zmrzali.

Nega in vzdrževanje

⚠ NEVARNOST

Nevarnost udara elektrike

Telesne poškodbe zaradi dotika delov pod napetostjo
Izklopite napravo.

Izvlcite električni vtič.

Naprava ne potrebuje vzdrževanja; to pomeni, da vam ni treba izvajati rednih vzdrževalnih del.

Čiščenje sita v priključku za vodo

POZOR

Poškodovano sito v priključku za vodo

Poškodovanje naprave zaradi onesnažene vode

Preglejte sito glede poškodb, preden ga vstavite v priključek za vodo.

Po potrebi očistite sito v priključku za vodo.

1. Odstranite sklopko s priključka za vodo.
2. Izvlecite sito s ploščatimi kleščami.
3. Očistite sito s tekočo vodo.

Slika V

4. Vstavite sito v priključek za vodo.

Zamenjajte baterije visokotlačne pištole

Potrebni sta dve bateriji ali polnilni bateriji velikosti AAA.

Baterije so prazne, če na zaslonu visokotlačne pištole ni ničesar ali utripajoč simbol baterije.

Slika W

1. Pritisnite zapiralni drsnik.

Slika X

2. Odprite predal za baterije.
3. Odstranite baterije.
4. Vstavite nove baterije in pri tem pazite na pravilno usmerjenost polov.
5. Zaprite predal za baterije.
6. Porabljene baterije odstranite v skladu z veljavnimi zakonskimi določbami.

Pomoč pri motnjah

Motnje imajo pogosto enostaven vzrok, ki ga lahko odpravite sami s pomočjo naslednjega seznama. V primeru dvoma ali pri motnjah, ki niso navedene tukaj, se obrnite na pooblaščen servisno službo.

⚠ NEVARNOST

Nevarnost udara elektrike

Telesne poškodbe zaradi dotika delov pod napetostjo
Izklopite napravo.

Izvlecite električni vtič.

Naprava ne deluje

1. Pritisnite ročico na visokotlačni pištoli.
Naprava se vklopi.
2. Preverite, ali napetost vira električnega toka ustreza napetosti, ki je navedena na tipski ploščici.
3. Preglejte električni priključni kabel glede poškodovanja.
4. Če je motor preobremenjen in se je sprožilo zaščitno stikalo motorja:
 - a Izklopite napravo, "0/OFF".
 - b Pustite, da se naprava ohlaja 1 uro.
 - c Vključite napravo, "I/ON", in jo začnite uporabljati. Če se motnja ponovi, oddajte napravo v pregled servisni službi.

Naprava ne teče, motor brni

Znižanje napetosti zaradi šibkega električnega omrežja ali uporabe podaljševalnega kabla

1. Pri vklopu najprej pritisnite ročico na visokotlačni pištoli, nato vklopite napravo, "I/ON".

Naprava ne vzpostavi tlaka

Dovajanje vode ni zadostno

1. Povsem odprite vodovodno pipo.
2. Preverite, ali je dotok vode zadosten.

Sito v priključku za vodo je umazano.

1. Izvlecite sito iz priključka za vodo s ploščatimi kleščami.
2. Očistite sito pod tekočo vodo.
V napravi je zrak.
1. Odzračite napravo:

- a Naprava naj bo brez priključene visokotlačne gibke cevi vključena največ 2 minuti.
- b Aktivirajte visokotlačno pištolo in počakajte, da iz visokotlačne pištole izstopa voda brez mehurčkov.
- c Priključite brizgalno cev.
- d Pri sesalnem obratovanju upoštevajte največjo višino sesanja (glejte poglavje *Tehnični podatki*).

Močno nihanje tlaka

1. Očistite visokotlačno šobo:
 - a z iglo odstranite umazanijo iz izvrtine šobe.
 - b Od sprajad izperite visokotlačno šobo z vodo.
2. Preverite količino dovajanja vode.

Naprava je netesna

1. Majhni netesnosti naprave se tehnično ni mogoče izogniti. V primeru večje netesnosti stopite v stik s servisno službo.

Ni vsesavanja čistilnega sredstva

1. Brizgalno cev 3-v-1 Multi Jet obrnite na šobo za čisto "MIX".
2. Preverite, ali je platenka za čisto Plug 'n' Clean v priključku za čisto vstavljena z odprtino navzdol.

Na visokotlačni pištoli ni prikaza tlaka

Slika Y

1. Pištolo ponovno povežite z visokotlačnim čistilnikom, glejte poglavje *Prvi zagon*.

Funkcija BOOST ni prikazana na zaslonu in je ni mogoče zagnati prek aplikacije KÄRCHER Home & Garden

Naprava je pregreta.

1. Preverite dovajalno temperaturo vode (za najvišjo dovajalno temperaturo vode glejte poglavje *Tehnični podatki*).
2. Zmanjšajte dovajalno temperaturo vode, da se motor močneje hladi.

Sporočila o napakah

Slika Z

1. Izklopite napravo, "0/OFF".
2. Električni vtič izvlecite iz vtičnice.
3. Po 20 sekundah ponovno vtaknite električni vtič v vtičnico.
4. Vključite napravo, "I/ON".
Če se motnja ponovi, oddajte napravo v pregled servisni službi.

Zasilno delovanje

Če pride do napake v regulaciji tlaka na visokotlačni pištoli, visokotlačni čistilnik deluje na najvišji stopnji.

1. Deaktiviranje zasilnega delovanja:
 - a Izklopite napravo, "0/OFF".
 - b Električni vtič izvlecite iz vtičnice.
 - c Po 20 sekundah ponovno vtaknite električni vtič v vtičnico.
 - d Vključite napravo, "I/ON".
Če se motnja ponovi, oddajte napravo v pregled servisni službi.

Visokotlačna pištola ne deluje pravilno

Slika AA

Prišlo je do notranje napake v elektroniki visokotlačne pištole.

1. Pritisnite zapiralni drsnik.
Slika X
2. Odprite predal za baterije.
3. Odstranite baterije.
4. Vstavite baterije in pri tem pazite na pravilno usmerjenost polov.
5. Zaprite predal za baterije.
Če se motnja ponovi, oddajte visokotlačno pištolo v pregled servisni službi.

Garancija

V vsaki državi veljajo garancijski pogoji, ki jih je izdala naša pristojna prodajna družba. V garancijskem roku bodo morebitne motnje v delovanju naprave odpravljene brezplačno, če je njihov vzrok napaka v materialu ali napaka pri proizvodnji. Pri uveljavljanju garancije zagotovite dokazilo o nakupu in stopite v stik s prodajalcem ali z najbližjo servisno službo.

Naslov najdete na hrbtni strani.

Tehnični podatki

	K 5	Premium Smart Control	Smart Control
Električni priključek			
Napetost	V	230	230
Število faz	~	1	1
Frekvenca	Hz	50	50
Priključna moč	kW	2,1	2,1
Stopnja zaščite		IPX5	IPX5
Razred zaščite		I	I
Omrežna varovalka (poča-sna)	A	10	10
Priključek za vodo			
Tlak na dotoku (maks.)	MPa	1,2	1,2
Temperatura na dotoku (maks.)	°C	40	40
Količina dotoka (min.)	l/min	10	10
Višina sesanja (maks.)	m	0,5	0,5
Podatki o zmogljivosti naprave			
Obratovalni tlak	MPa	12,5	12,5
Maks. dovoljeni tlak	MPa	14,5	14,5
Črpalna količina, voda	l/min	7,5	7,5
Maks. črpalna količina	l/min	8,3	8,3
Črpalna količina, čistilo	l/min	0,3	0,3
Sila vzratnega sunka viso-N kotlačne pištole		17	17
Mere in mase			
Tipična delovna masa	kg	15,8	15,7
Dolžina	mm	414	402
Širina	mm	306	306
Višina	mm	588	588
Radijski modul SRD			
Frekvenca	MHz	868,7-869,2	868,7-869,2
Oddajna moč ERP	mW	0,53	0,53
Radijski modul Bluetooth			
Frekvenca	GHz	2,45	2,45
Oddajna moč ERP	mW	6,3	6,3
Ugotovljene vrednosti v skladu s standardom EN 60335-2-79			
Vrednost treslajev za dlani/m/s ² roke		1,2	1,2
Negotovost K	m/s ²	0,6	0,6
Raven tlaka hrupa L _{PA}	dB(A)	77	77

	K 5	Premium Smart Control	Smart Control
--	-----	-----------------------	---------------

Negotovost K _{PA}	dB(A)	3	3
Raven moči hrupa L _{WA} + negotovost K _{WA}	dB(A)	93	93

Pridržujemo si pravico do tehničnih sprememb.

Izjava EU o skladnosti

S tem izjavljamo, da v nadaljevanju navedeni stroj zaradi svoje zasnove in konstrukcije ter v izvedbi, kakršno dajemo na tržišče, ustreza osnovnim zahtevam glede varnosti in varovanja zdravja v skladu z EU-direktivami. V primeru sprememb na stroju brez našega soglasja ta izjava izgubi veljavnost.

Izdelek: Visokotlačni čistilnik

Tip: 1.324-xxx

Zadevne EU-direktive

2000/14/ES

2014/53/EU

2006/42/ES (+2009/127/ES)

2011/65/EU

Uporabljeni harmonizirani standardi

EN 50581

EN 60335-1

EN 60335-2-79

EN 62233: 2008

EN 300 220-2 V3.1.1

EN 300 328 V2.1.1

Veljaven postopek ocene skladnosti

2000/14/ES: Priloga V

Raven zvočne moči dB(A)

Izmerjeno: 90

Zajamčeno: 93

Podpisniki delujejo v imenu in po pooblastilu uprave.

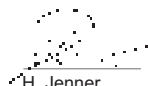

H. Jenner

Chairman of the Board of Management

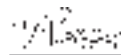

S. Reiser

Director Regulatory Affairs & Certification

Pooblaščen oseba za dokumentacijo:

S. Reiser

Alfred Kärcher SE & Co. KG

Alfred-Kärcher-Str. 28 - 40

71364 Winnenden (Nemčija)

Tel.: +49 7195 14-0

Faks: +49 7195 14-2212

Winnenden, 1. 8. 2020

Spis treści

Wskazówki ogólne.....	127
Aplikacja KÄRCHER Home & Garden App	127
Ochrona środowiska.....	127
Zastosowanie zgodne z przeznaczeniem	127
Akcesoria i części zamienne	127
Zakres dostawy	127
Opis urządzenia	128
Urządzenia zabezpieczające.....	128
Symbole na urządzeniu.....	128
Montaż.....	128
Pierwsze uruchomienie	129
Uruchamianie	129
Eksploatacja	130
Transport	131
Składowanie	131
Czyszczenie i konserwacja	132
Usuwanie usterek.....	132
Gwarancja	133
Dane techniczne.....	133
Deklaracja zgodności UE	134

Wskazówki ogólne



Przed rozpoczęciem użytkowania urządzenia należy przeczytać oryginalną instrukcję obsługi oraz załączone

wskazówki dotyczące bezpieczeństwa. Postępować zgodnie z podanymi instrukcjami.

Oba zeszyty przechować do późniejszego wykorzystania lub dla następnego użytkownika.

Aplikacja KÄRCHER Home & Garden App

Urządzenie można obsługiwać bezpośrednio za pomocą pistoletu wysokociśnieniowego lub urządzenia mobilnego wyposażonego w bezprzewodową technologię Bluetooth®. Do tego wymagana jest aplikacja KÄRCHER Home & Garden.

Aplikacja zawiera również:

- Informacje dotyczące montażu i uruchomienia
- Informacje o możliwościach zastosowania
- Porady i wskazówki
- Często zadawane pytania ze skuteczną pomocą w razie usterek
- Połączenie z centrum serwisowym KÄRCHER

Aplikację można pobrać tutaj:



Znak towarowy

- Bluetooth® Logotyp i logo są zastrzeżonymi znakami towarowymi firmy Bluetooth SIG, Inc. Wszelkie użycie tych znaków przez Alfred Kärcher SE & Co. KG jest objęte licencją.
- Google Play™ i Android™ są znakami towarowymi lub zastrzeżonymi znakami towarowymi firmy Google Inc.
- Apple® i App Store® są znakami towarowymi lub zastrzeżonymi znakami towarowymi firmy Apple Inc.

Ochrona środowiska



Materiały, z których wykonano opakowania, nadają się do recyklingu. Opakowania poddać utylizacji przyjaznej dla środowiska naturalnego.



Elektryczne i elektroniczne urządzenia zawierają cenne surowce wtórne, a często również takie części składowe jak baterie, akumulatory lub olej,

kóre w razie niewłaściwej obsługi lub nieprawidłowej utylizacji mogą stanowić potencjalne zagrożenie dla zdrowia ludzkiego i środowiska naturalnego. Jednak te części składowe są niezbędne do prawidłowej pracy urządzenia. Urządzeń oznaczonych tym symbolem nie można wyrzucać do odpadów z gospodarstw domowych.

♻️ Czyszczenie, podczas którego powstaje woda zawierająca olej, np. mycie silnika, mycie podwozia, może być wykonywane tylko na stanowiskach do mycia wyposażonych w oddzielacz oleju.

♻️ Prace z użyciem środków czyszczących można wykonywać tylko na wodoszczelnych powierzchniach roboczych z podłączeniem do kanalizacji odprowadzającej brudną wodę. Nie dopuszczać, aby środki czyszczące dostały się do zbiorników wodnych lub do gleby.

♻️ Pobór wody z publicznych zbiorników wodnych w niektórych krajach jest niedozwolony.

Wskazówki dotyczące składników (REACH)

Aktualne informacje dotyczące składników można znaleźć na stronie: www.kaercher.de/REACH

Zastosowanie zgodne z przeznaczeniem

Mijka wysokociśnieniowa jest przeznaczona wyłącznie do zastosowania w gospodarstwach domowych.

Mijka wysokociśnieniowa jest przeznaczona do czyszczenia maszyn, pojazdów, budynków, narzędzi, fasad, tarasów, sprzętu ogrodowego itd. za pomocą strumienia wody pod wysokim ciśnieniem.

Akcesoria i części zamienne

Należy stosować tylko oryginalne akcesoria i części zamienne, ponieważ gwarantują one bezpieczną i bezawaryjną pracę urządzenia.

Informacje dotyczące akcesoriów i części zamiennych można znaleźć na stronie www.kaercher.com.

Zakres dostawy

Zakres dostawy urządzenia jest przedstawiony na opakowaniu. Podczas rozpakowywania urządzenia należy sprawdzić, czy w opakowaniu znajdują się wszystkie elementy. W przypadku stwierdzenia braków w akcesoriach lub szkód powstałych w transporcie należy zwrócić się do dystrybutora.

Opis urządzenia

W niniejszej instrukcji obsługi opisany jest maksymalny zakres wyposażenia. W zależności od modelu występują różnice w zakresie dostawy (patrz opakowanie).

Ilustracje: patrz strona z grafikami

Rysunek A

Rysunek B

- ① Podstawa z uchwytem
- ② Przyłącze wody z wbudowanym sitkiem
- ③ Kółko transportowe
- ④ Osłona
- ⑤ Prowadnica węża
- ⑥ Wyłącznik urządzenia „0/OFF” / „I/ON”
- ⑦ Schówek na lance
- ⑧ Wąż wysokociśnieniowy
- ⑨ * Butelka ze środkiem czyszczącym Plug 'n' Clean
- ⑩ Schówek na pistolet wysokociśnieniowy / pozycja spoczynkowa pistoletu wysokociśnieniowego
- ⑪ Lanca Multi Jet 3 w 1 z 3 rodzajami strumienia (patrz także rozdział *System Smart Control*)
- ⑫ Pistolet wysokociśnieniowy Smart Control
- ⑬ Wyświetlacz LCD (patrz także rozdział *Wyświetlacz LCD*)
- ⑭ Blokada komory baterii
- ⑮ Komora baterii
- ⑯ Przyciski „+/-” do regulacji ciśnienia
- ⑰ Blokada pistoletu wysokociśnieniowego
- ⑱ Przycisk do odłączania węża wysokociśnieniowego od pistoletu wysokociśnieniowego
- ⑲ Dźwignia pistoletu wysokociśnieniowego
- ⑳ Uchwyt transportowy, wyciągany
- ㉑ Uchwyt do noszenia
- ㉒ Uchwyt węża
- ㉓ Bęben na wąż wysokociśnieniowy
- ㉔ Korba ręczna do nawijania węża na bęben
- ㉕ Tabliczka znamionowa
- ㉖ Schówek na akcesoria
- ㉗ Haczyk do zamocowania siatki
- ㉘ Siatka na akcesoria
- ㉙ Przewód zasilający z wtyczką sieciową
- ㉚ Dostarczone śruby i kołki
- ㉛ Złączka przyłącza wody
- ㉜ ** Wąż ogrodowy (wzmocniony, średnica co najmniej 1/2 cala (13 mm), długość co najmniej 7,5 m, z dostępną w handlu szybkozłączką)
- ㉝ ** Wąż ssący KÄRCHER do doprowadzania wody z otwartych zbiorników (nr zamówienia 2.643-100.0)
- ㉞ *Dysza do piany ze zbiornikiem na środek czyszczący
Środek czyszczący jest zasasywany ze zbiornika i powstaje mocna piana środka czyszczącego.
- ㉟ *Szczotka obrotowa (np. do mycia samochodu)

* opcjonalnie, ** konieczne dodatkowo

Wyświetlacz LCD

Rysunek C

- ① Obszar zastosowania (1-MIĘKKI / 2-ŚREDNI / 3-TWARDY z 2 poziomami ciśnienia każdy)
- ② Wyświetlacz funkcji BOOST

- ③ Zalecenie dotyczące rodzaju strumienia (strumień płaski / środek czyszczący / dysza punktowa do wymywania brudu)
- ④ Wskaźnik Połączenie®Bluetooth
- ⑤ Stan - moc sygnału (4 poziomy)
- ⑥ Stan baterii/akumulatora (wyczerpana, prawie pusta, średnia, pełna)
- ⑦ Poziom detergentu (1/2/3)

Dostarczone śruby i kołki

Rysunek D

- ① Kółko podstawy (2 sztuki)
- ② Śruba M 4x20 (2 sztuki)
- ③ Śruba M 4x22 (2 sztuki)
- ④ Śruba M 4x16 (8 sztuk)

Urządzenia zabezpieczające

△ OSTROŻNIE

Brak urządzeń zabezpieczających lub zmiany wprowadzone w urządzeniach

Urządzenia zabezpieczające służą ochronie użytkownika.

Dlatego nigdy nie wolno zmieniać ani pomijać urządzeń zabezpieczających.

Wyłącznik urządzenia

Wyłącznik urządzenia zapobiega niezamierzonemu włączeniu urządzenia.

Blokada pistoletu wysokociśnieniowego

Blokada unieruchamia dźwignię pistoletu wysokociśnieniowego i zapobiega niezamierzonemu włączeniu urządzenia.

Funkcja automatycznego zatrzymania

Po zwolnieniu dźwigni pistoletu wysokociśnieniowego wyłącznik ciśnieniowy wyłącza pompę wysokociśnieniową i wysokociśnieniowy strumień wody ustaje. Po naciśnięciu dźwigni pompa ponownie się włącza.

Wyłącznik ochrony silnika

W przypadku zbyt dużego poboru prądu wyłącznik ochronny silnika wyłącza urządzenie.

Symbole na urządzeniu



Nie kierować strumienia pod wysokim ciśnieniem na osoby, zwierzęta, aktywne wyposażenie elektryczne ani na samo urządzenie.

Chronić urządzenie przed mrozem.

Urządzenia nie wolno podłączać bezpośrednio do publicznej sieci wody pitnej.



Montaż

Ilustracje patrz strona z grafikami.

Przygotować dostarczone śruby i odpowiedni wkrętak. Przed uruchomieniem zamontować do urządzenia dostarczone luzem części.

Montaż kółek

1. Założyć koła.

Wskazówka

Dopiłnować wyrównania otworu.

Rysunek E

2. Zabezpieczyć każde koło śrubą.

Montaż podstawy

1. Założyć podstawę.
- Rysunek F**
2. Włożyć 2 kołki do otworów aż do oporu.
 3. Zabezpieczyć podstawę dwiema śrubami.

Montaż półki do przechowywania rurek strumieniowych

1. Zawiesić półkę do przechowywania rurek strumieniowych.
2. Zabezpieczyć półkę dwiema śrubami.

Rysunek G

3. Zabezpieczyć osłonę 4 śrubami.

Rysunek H

Montaż uchwytu transportowego

1. Zamocować uchwyt transportowy.
- Rysunek I**
2. Zabezpieczyć uchwyt transportowy dwiema śrubami.

Montaż siatki na akcesoria

1. Zawiesić siatkę na haczykach.

Rysunek J

Przekładanie węża wysokociśnieniowego przez prowadnicę węża

1. Włożyć wąż wysokociśnieniowy od tyłu przez prowadnicę węża.

Rysunek K

Montaż złączki przyłącza wody

1. Przykręcić złączkę przyłącza wody na urządzeniu.

Rysunek L

Pierwsze uruchomienie

Wskazówka

Jeśli sterowanie urządzeniem nie będzie odbywać się za pośrednictwem urządzenia mobilnego z funkcją Bluetooth, wystarczy wykonać czynności opisane w sekcji „Podłączanie pistoletu wysokociśnieniowego”.

Pobranie aplikacji i rejestracja urządzenia

1. Pobrać aplikację KÄRCHER Home & Garden (patrz rozdział *Aplikacja KÄRCHER Home & Garden App*).
2. Uruchomić aplikację KÄRCHER Home & Garden.
3. Zalogować się do aplikacji KÄRCHER Home & Garden. W razie potrzeby należy utworzyć w tym celu konto.
4. Zeskanować załączony kod QR.
Myjka wysokociśnieniowa została zarejestrowana.

Wskazówka

Jeśli nie ma dołączonego kodu QR, można również zarejestrować urządzenie, podając numer części i numer seryjny. Oba numery są podane na tabliczce znamionowej.

5. Postępować zgodnie z instrukcjami aplikacji KÄRCHER Home & Garden.

Wskazówka

Funkcję Bluetooth należy włączyć na swoim urządzeniu mobilnym przed podłączeniem pistoletu wysokociśnieniowego.

Podłączanie pistoletu wysokociśnieniowego

Wskazówka

Szczegółowy opis łączenia znajduje się pod adresem <https://www.kaercher.com/FCR>.

6. Podłączyć wtyczkę sieciową myjki wysokociśnieniowej do gniazdka.

Urządzenie przełącza się w tryb łączenia na 60 sekund. W tym czasie można podłączyć pistolet wysokociśnieniowy.

7. Równocześnie nacisnąć przyciski „+” i „-” na pistolecie wysokociśnieniowym i przytrzymać je przez co najmniej 3 sekundy.

Po prawidłowym wykonaniu połączenia na wyświetlaczu pojawia się poziomy ciśnienia, a także symbol radia i funkcji Bluetooth.

Rysunek M

Pompa Połączenie Bluetooth między urządzeniem mobilnym a myjką wysokociśnieniową jest nawiązywane automatycznie.

Wskazówka

W razie potrzeby można również utworzyć połączenie Bluetooth później, naciskając przycisk „-” przez 10 sekund.

8. Jeśli próba połączenia nie powiodła się:
 - a Wyjąć wtyczkę myjki wysokociśnieniowej z gniazdka.
 - b Poczekać 20 sekund.
 - c Ponownie podłączyć pistolet wysokociśnieniowy.

Uruchamianie

1. Ustawić urządzenie na równej powierzchni.
2. W przypadku urządzeń z bębnem do zwijania węża: Całkowicie odwinąć wąż wysokociśnieniowy z bębna.
3. W przypadku urządzeń bez bębna do zwijania węża: Całkowicie rozwinąć wąż wysokociśnieniowy i rozkręcić wszelkie pętle i skręcenia.
4. Przeciągnąć cały wąż wysokociśnieniowy przez prowadnicę węża.
5. Podłączyć wąż wysokociśnieniowy do pistoletu wysokociśnieniowego, aż słyszalnie się zatrzaśnie.

Wskazówka

Zwrócić uwagę na prawidłowe ustawienie złączki.

Rysunek N

6. Sprawdzić bezpieczne połączenie poprzez pociągnięcie węża wysokociśnieniowego.
7. Włożyć wtyczkę sieciową do gniazdka.

Dopływ wody

Wartości przyłączeniowe patrz tabliczka znamionowa lub rozdział *Dane techniczne*.

Przestrzegać przepisów przedsiębiorstwa wodociągowego.

UWAGA

Uszkodzenia z powodu zanieczyszczonej wody

Zanieczyszczenia w wodzie mogą uszkodzić pompę oraz akcesoria.

W celu ochrony KÄRCHER zaleca stosowanie filtra wody KÄRCHER (wypożyczenie specjalne, numer artykułu 4.730-059).

Podłączenie do instalacji wodnej

UWAGA

Złączka węża z Aquastop na przyłączy wody urządzenia

Uszkodzenie pompy

Nigdy nie używać złączki węża z Aquastop na przyłączy wody urządzenia.

Można użyć złączki z Aquastop na kranie.

1. Podłączyć wąż ogrodowy do złączki przyłącza wody.
2. Podłączyć wąż ogrodowy do instalacji wodnej.
3. Całkowicie odkręcić kran.

Rysunek O

Zasysanie wody z otwartych zbiorników

Ta myjka wysokociśnieniowa jest wyposażona w wąż ssawny KÄRCHER z zaworem zwrotnym (wyposażenie specjalne, nr art. 2.643-100), przeznaczony do zasysania wody powierzchniowej, np. ze zbiorników wody deszczowej lub stawów (maksymalna wysokość zasysania, patrz rozdział *Dane techniczne*).

W trybie zasysania złączka przyłącza wody jest niepotrzebna.

1. Napełnić wąż ssawny wodą.
2. Przykręcić wąż ssawny do przyłącza wody urządzenia i włożyć do źródła wody (np. zbiornika z wodą deszczową).

Odpowietrzanie urządzenia

1. Włączyć urządzenie „I/ON”.
2. Odblokować dźwignię pistoletu wysokociśnieniowego.
3. Nacisnąć dźwignię pistoletu wysokociśnieniowego. Urządzenie włącza się.
4. Urządzenie powinno pracować przez maksymalnie 2 minuty, do momentu, aż z pistoletu wysokociśnieniowego będzie się wydostawać woda bez pęcherzyków.
5. Puścić dźwignię pistoletu wysokociśnieniowego.
6. Zablokować dźwignię pistoletu wysokociśnieniowego.

Eksploatacja

UWAGA

Praca pompy na sucho

Uszkodzenie urządzenia





Jeśli urządzenie nie wytworzy ciśnienia w ciągu 2 minut, wyłączyć urządzenie i postępować zgodnie ze wskazówkami w rozdziale *Usuwanie usterek*.



System Smart Control



Poziomy ciśnienia i dozowania detergentu można wybrać przyciskami „+/-” na pistolecie wysokociśnieniowym. Rodzaj strumienia można zmienić, obracając lancę natryskową Multi Jet 3 w 1.

Wskazówka

Czułość materiałów może się znacznie różnić w zależności od wieku i stanu. Zalecenia nie są zatem wiążące.

Płaska dysza strumieniowa		
Poziom ciśnienia	Wskaźnik	Zalecany do np.
		Kamienne tarasy, asfalt, metalowe powierzchnie, narzędzia ogrodowe (taczka, łopata itd.)
		Samochody/motocykle, powierzchnie z cegły, otynkowane ściany, meble z tworzyw sztucznych

Płaska dysza strumieniowa		
Poziom ciśnienia	Wskaźnik	Zalecany do np.
		Powierzchnie drewniane, rower, powierzchnie z piaskowca, meble ratownicze

Dysza punktowa do wymywania brudu		
Poziom ciśnienia	Wskaźnik	Zalecany do np.
		usuwania wyjątkowo uporczywego brudu z kamiennych tarasów, asfaltu, metalowych powierzchni, narzędzi ogrodowych (taczka, łopata itp.)

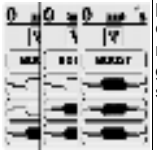
Dysza do detergentu		
Poziom ciśnienia	Wskaźnik	Zalecany do np.
		pracy ze środkiem czyszczącym. Dozwolone środki czyszczące o odpowiednim stężeniu

Praca z wysokim ciśnieniem

UWAGA

Uszkodzenie delikatnych lub lakierowanych powierzchni

Zbyt mała odległość spryskiwania lub wybór nieodpowiedniej lancy powoduje uszkodzenie powierzchni. Zachować odległość strumienia min. 30 cm podczas czyszczenia lakierowanych powierzchni.

Nie czyścić opon, lakieru ani delikatnych powierzchni, np. drewna, za pomocą dyszy rotacyjnej.

1. Włożyć lancę 3-w-1 Multi Jet i zablokować poprzez obrót o 90°. Zwrócić przy tym uwagę na ustawienie!

Rysunek P

UWAGA

Rodzaj strumienia zmienia się po naciśnięciu dźwigni pistoletu wysokociśnieniowego

Uszkodzenie lancy natryskowej

Przed zmianą rodzaju strumienia należy zwolnić dźwignię pistoletu wysokociśnieniowego.

2. Wybrać rodzaj strumienia. W tym celu obracać lancę 3-w-1 Multi Jet, aż na górze będzie widoczny żądany symbol strumienia.

Rysunek Q

3. Włączyć urządzenie („I/ON”).
4. Odblokować dźwignię pistoletu wysokociśnieniowego.
5. Nacisnąć dźwignię pistoletu wysokociśnieniowego. Urządzenie włącza się.

Aktywowanie funkcji BOOST

Aby usunąć uporczywy brud, funkcję BOOST można włączyć na 30 sekund, niezależnie od ustawionego poziomu ciśnienia. Zwiększa się ciśnienie wody.

1. Przytrzymać przycisk „+” na pistolicie wysokociśnieniowym, aż zostanie podświetlony napis BOOST na wyświetlaczu LCD.

Rysunek R

Po wykonaniu funkcji BOOST urządzenie pracuje z wcześniej ustawionym poziomem ciśnienia.

Gdy wyświetlacz przestanie migać, funkcja BOOST będzie znowu dostępna.

Praca z użyciem szczotki

UWAGA

Uszkodzenia lakieru

Uszkodzenie powierzchni przez zabrudzoną szczotkę
Przed użyciem szczotki upewnić się, że nie jest ona zabrudzona i nie znajdują się w niej żadne cząstki.

Wskazówka

W przypadku użycia szczotek urządzenie pracuje z niskim ciśnieniem. Dlatego można wtedy dodawać środki czyszczące.

1. Włożyć szczotkę do pistoletu wysokociśnieniowego i zablokować poprzez obrót o 90°.

Praca ze środkiem czyszczącym

⚠ NIEBEPieczESTWO

Nieprzestrzeganie karty charakterystyki

Poważne uszkodzenie zdrowia z powodu nieprawidłowego użycia środka czyszczącego

Przestrzegać karty charakterystyki producenta środka czyszczącego, a w szczególności wskazówek dotyczących osobistego wyposażenia ochronnego.

Wskazówka

Do pracy ze środkami czyszczącymi potrzebna jest butelka ze środkiem czyszczącym Plug 'n' Clean. Środki czyszczące KÄRCHER można kupić w postaci gotowej do użycia w butelce Plug 'n' Clean.

1. Zdjąć korek z butelki środka czyszczącego Plug 'n' Clean.
2. Wcisnąć butelkę środka czyszczącego otworem w dół do przyłącza na środek czyszczący Plug 'n' Clean.

Rysunek S

3. Obrócić lancę 3-w-1 Multi Jet na dyszę środka czyszczącego „MIX”, aż na wskaźniku ciśnienia pistoletu wysokociśnieniowego zapali się dioda LCD „MIX”.

Podczas pracy do strumienia wody dodawany jest roztwór środka czyszczącego.

4. Przyciskami „+/-” pistoletu wysokociśnieniowego ustawić żądane stężenie środka czyszczącego.
5. Opcjonalnie można użyć dyszy do piany.
 - a Wlać roztwór środka czyszczącego do zbiornika środka czyszczącego. Przestrzegać przy tym informacji dot. dozowania, znajdujących się na pojemniku środka czyszczącego.
 - b Połączyć dyszę do piany ze zbiornikiem środka czyszczącego.
 - c Włożyć dyszę do piany do pistoletu wysokociśnieniowego i zablokować poprzez obrót o 90°.

Rysunek T

Zalecana metoda czyszczenia

1. Cienko spryskać suchą powierzchnię środkiem czyszczącym i pozostawić na pewien czas (ale nie do wyschnięcia).
2. Spłukać rozpuszczony brud strumieniem wysokociśnieniowym.

Po zakończeniu pracy ze środkiem czyszczącym

1. Wyjąć z uchwytu butelkę ze środkiem czyszczącym Plug 'n' Clean i zamknąć ją korkiem.
2. Umieścić butelkę ze środkiem czyszczącym w uchwycie, skierowaną korkiem do góry.
3. W celu końcowego przepłukania urządzenia, włączyć program środka czyszczącego 1 na około 30 sekund.

Przerwanie pracy

1. Puścić dźwignię pistoletu wysokociśnieniowego. Po zwolnieniu dźwigni urządzenie wyłącza się. W układzie pozostaje wysokie ciśnienie.
 2. Zablokować dźwignię pistoletu wysokociśnieniowego.
- ### Rysunek U
3. Pistolet wysokociśnieniowy wraz z lancą ustawić w pozycji spoczynkowej.
 4. Podczas przerw w pracy trwających dłużej niż 5 minut wyłączyć urządzenie „0/OFF”.

Zakończenie pracy

⚠ OSTROŻNIE

Ciśnienie w układzie

Obrażenia spowodowane przez wodę wydostającą się w niekontrolowany sposób pod wysokim ciśnieniem
Wąż ciśnieniowy odłączać od pistoletu wysokociśnieniowego lub od urządzenia tylko wtedy, gdy układ nie znajduje się pod ciśnieniem.

1. Puścić dźwignię pistoletu wysokociśnieniowego.
2. Zamknąć kran.
3. Naciśnąć dźwignię pistoletu wysokociśnieniowego i przytrzymać 30 s. Ciśnienie znajdujące się jeszcze w układzie zostaje zredukowane.
4. Puścić dźwignię pistoletu wysokociśnieniowego.
5. Zablokować dźwignię pistoletu wysokociśnieniowego.
6. Odłączyć urządzenie od dopływu wody.
7. Wyłączyć urządzenie „0/OFF”.
8. Odłączyć wtyczkę od gniazdka.

Transport

⚠ OSTROŻNIE

Nieuwzględnianie masy urządzenia

Niebezpieczeństwo odniesienia obrażeń i uszkodzenia
Podczas transportu zwrócić uwagę na masę urządzenia.

Noszenie urządzenia

1. Urządzenie podnosić i nosić za uchwyt.

Ciągnięcie urządzenia

1. Wyciągnąć uchwyt transportowy, aż słyszalnie się zatrzaśnie.
2. Ciągnąć urządzenie za uchwyt transportowy.

Transport urządzenia pojazdem

1. Przed transportem w położeniu poziomym wyjąć z uchwytu butelkę środka czyszczącego Plug 'n' Clean i zamknąć korkiem.
2. Zabezpieczyć urządzenie przed przesunięciem i upadkiem.

Składowanie

⚠ OSTROŻNIE

Nieuwzględnianie masy urządzenia

Niebezpieczeństwo odniesienia obrażeń i uszkodzenia
Podczas składowania uwzględnić masę urządzenia.

Przechowywanie urządzenia

1. Ustawić urządzenie na równej powierzchni.
2. Odłączyć lancę od pistoletu wysokociśnieniowego.
3. Nacisnąć przycisk rozłączający na pistolecie wysokociśnieniowym i odłączyć wąż wysokociśnieniowy od pistoletu wysokociśnieniowego.

UWAGA

Uszkodzenie węża wysokociśnieniowego

Uszkodzenie węża wysokociśnieniowego z powodu nieprawidłowego kierunku obracania

Podczas nawijania zwrócić uwagę na kierunek obracania bębna.

4. W przypadku urządzeń z bębnem do zwijania węża: Obracać bęben węża korbką przeciwnie do ruchu wskazówek zegara i nawijać wąż wysokociśnieniowy.
5. W przypadku urządzeń bez bębna do zwijania węża: Umieścić wąż wysokociśnieniowy na urządzeniu.
6. Umieścić na urządzeniu przewód zasilający i akcesoria.

Przed dłuższym składowaniem zapoznać się z dodatkowymi wskazówkami, patrz rozdział *Czyszczenie i konserwacja*.

Ochrona przeciwmroзова

UWAGA

Zagrożenie mrozem

Nie w pełni opróżnione urządzenie mogą ulec uszkodzeniu na skutek mrozu.

Całkowicie opróżnić urządzenie i akcesoria.

Chronić urządzenie przed mrozem.

Muszą być spełnione następujące warunki:

- Urządzenie jest odłączone od dopływu wody.
 - Pistolet wysokociśnieniowy jest odłączony od węża wysokociśnieniowego.
1. Włączyć urządzenie „I/ON”.
 2. Początek maks. 1 minutę, aż z węża wysokociśnieniowego przestanie wypływać woda.
 3. Wyłączyć urządzenie.
 4. Przechowywać urządzenie ze wszystkimi akcesoriami w pomieszczeniu zabezpieczonym przed mrozem.

Czyszczenie i konserwacja

⚠ NIEBEZPIECZEŃSTWO

Niebezpieczeństwo porażenia prądem

Obrażenia z powodu dotknięcia elementów przewodzących prąd

Wyłączyć urządzenie.

Odłączyć wtyczkę sieciową.

Urządzenie jest bezobsługowe, tj. nie trzeba wykonywać żadnych regularnych czynności konserwacyjnych.

Czyszczenie sitka w przyłączy wody

UWAGA

Uszkodzone sitko w przyłączy wody

Uszkodzenie urządzenia z powodu zanieczyszczenia wody

Przed włożeniem sitka do przyłącza wody sprawdzić, czy sitko nie jest uszkodzone.

W razie potrzeby wyczyścić sitko w przyłączy wody.

1. Wyjąć złączkę z przyłącza wody.
2. Wyjąć sitko za pomocą płaskich szczypiec.
3. Umyć sitko pod bieżącą wodą.

Rysunek V

4. Włożyć sitko do przyłącza wody.

Wymiana baterii pistoletu wysokociśnieniowego

Wymagane są dwie baterie lub akumulatory AAA.

Akumulatory są wyczerpane, jeśli na wyświetlaczu pistoletu wysokociśnieniowego nie ma nic lub miga symbol akumulatora.

Rysunek W

1. Przesunąć suwak.

Rysunek X

2. Otworzyć komorę na baterie.
3. Wyjąć akumulatory.
4. Włożyć nowe akumulatory i zwrócić uwagę na prawidłowe ustawienie biegunów.
5. Zamknąć komorę na baterie.
6. Zutilizować zużyte akumulatory zgodnie z obowiązującymi przepisami.

Usuwanie usterek

Usterki mają często proste przyczyny, które można usunąć samodzielnie, korzystając z poniższego przeglądu. W razie wątpliwości lub wystąpienia usterek innych niż wymienione należy skontaktować się z autoryzowanym serwisem.

⚠ NIEBEZPIECZEŃSTWO

Niebezpieczeństwo porażenia prądem

Obrażenia z powodu dotknięcia elementów przewodzących prąd

Wyłączyć urządzenie.

Odłączyć wtyczkę sieciową.

Urządzenie nie działa

1. Nacisnąć dźwignię pistoletu wysokociśnieniowego. Urządzenie włącza się.
2. Sprawdzić, czy napięcie sieciowe podane na tabliczce znamionowej odpowiada napięciu źródła prądu.
3. Sprawdzić przewód zasilający pod kątem uszkodzeń.
4. Jeśli silnik jest przeciążony i zadziałał wyłącznik ochronny silnika:
 - a Wyłączyć urządzenie „0/OFF”.
 - b Poczekać 1 godzinę, aż urządzenie ostygnie.
 - c Włączyć urządzenie „I/ON” i ponownie zacząć używać.

W razie kilkukrotnego wystąpienia usterki należy zlecić kontrolę serwisowi.

Urządzenie nie uruchamia się, silnik warczy

Spadek napięcia z powodu słabej sieci elektrycznej lub stosowania przedłużacza

1. Przy włączaniu najpierw nacisnąć dźwignię pistoletu wysokociśnieniowego, następnie włączyć urządzenie „I/ON”.

Urządzenie nie osiąga odpowiedniego ciśnienia

Za mały dopływ wody

Całkowicie odkręcić kran.

1. Całkowicie odkręcić kran.
2. Sprawdzić, czy zasilanie wodą ma wystarczającą wydajność.

Sitko w przyłączy wody jest zanieczyszczone.

1. Wyjąć sitko z przyłącza wody za pomocą płaskich szczypiec.

2. Umyć sitko pod bieżącą wodą.

Urządzenie jest zapowietrzane.

1. Odpowietrzyć urządzenie:

- a Włączyć urządzenie bez podłączonej lancy na maks. 2 minuty.
- b Nacisnąć pistolet wysokociśnieniowy i poczekać, aż z pistoletu wysokociśnieniowego będzie się wydostawać woda bez pęcherzyków.
- c Podłączyć lancę.

- d Podczas trybu zasysania przestrzegać maks. wysokości zasysania (patrz rozdział *Dane techniczne*).

Mocne wahania ciśnienia

- Wyczyścić dyszę wysokociśnieniową:
 - Za pomocą igły usunąć zanieczyszczenia z otworu dyszy.
 - Przepłukać dyszę wysokociśnieniową wodą od przodu.
- Sprawdzić ilość doprowadzanej wody.

Urządzenie nieszczelne

- Nieznaczną nieszczelność urządzenia jest uwarunkowana technicznie. Przy mocnej nieszczelności skontaktować się z autoryzowanym serwisem.

Środek czyszczący nie jest zasasywany

- Wkręcić na dyszę środka czyszczącego „MIX” lancę 3-w-1 Multi Jet.
- Sprawdzić, czy butelka środka czyszczącego Plug 'n' Clean jest włożona w przyłącze środka czyszczącego otworem w dół.

Brak wskaźnika ciśnienia na pistolecie wysokociśnieniowym

Rysunek Y

- Podłączyć ponownie do myjki wysokociśnieniowej, patrz rozdział *Pierwsze uruchomienie*.

Funkcja BOOST nie jest wyświetlana na wyświetlaczu i nie można jej uruchomić za pomocą aplikacji KÄRCHER Home & Garden

Urządzenie jest przegrzane.

- Sprawdzić temperaturę wody na wlocie (maksymalna temperatura wody na wlocie patrz rozdz. *Dane techniczne*).
- Zmniejszyć temperaturę wody na wlocie, aby zapewnić lepsze chłodzenie silnika.

Komunikaty o usterkach

Rysunek Z

- Wyłączyć urządzenie „0/OFF”.
- Odłączyć wtyczkę od gniazdka.
- Po 20 sekundach włożyć wtyczkę z powrotem do gniazdka.
- Włączyć urządzenie „I/ON”.
W razie kilkukrotnego wystąpienia usterki należy zlecić kontrolę serwisowi.

Tryb awaryjny

Jeśli układ regulacji ciśnienia na pistolecie wysokociśnieniowym jest uszkodzony, myjka wysokociśnieniowa działa na maksymalnym poziomie.

- Dezaktywacja trybu awaryjnego:
 - Wyłączyć urządzenie „0/OFF”.
 - Odłączyć wtyczkę od gniazdka.
 - Po 20 sekundach włożyć wtyczkę z powrotem do gniazdka.
 - Włączyć urządzenie „I/ON”.
W razie kilkukrotnego wystąpienia usterki należy zlecić kontrolę serwisowi.

Pistolet wysokociśnieniowy nie działa prawidłowo

Rysunek AA

Wystąpił błąd wewnętrzny w elektronice pistoletu wysokociśnieniowego.

- Przesunąć suwak.

Rysunek X

- Otworzyć komorę na baterie.
- Wyjąć akumulatory.
- Włożyć akumulatory i zwrócić uwagę na prawidłowe ustawienie biegunów.
- Zamknąć komorę na baterie.
W razie kilkukrotnego wystąpienia usterki należy zlecić kontrolę pistoletu serwisowi.

Gwarancja

W każdym kraju obowiązują warunki gwarancji określone przez dystrybutora. Ewentualne usterki urządzenia usuwane są w okresie gwarancji bezpłatnie, o ile spowodowane są błędem materiałowym lub produkcyjnym. W sprawach napraw gwarancyjnych prosimy kierować się z dowodem zakupu do dystrybutora lub do autoryzowanego punktu serwisowego.
(Adres znajduje się na odwrocie)

Dane techniczne

	K 5	Smart Premium Control	Smart Control
Przyłącze elektryczne			
Napięcie	V	230	230
Faza	~	1	1
Częstotliwość	Hz	50	50
Moc przyłącza	kW	2,1	2,1
Stopień ochrony		IPX5	IPX5
Klasa ochrony		I	I
Bezpiecznik sieciowy (zwłoczny)	A	10	10
Przyłącze wody			
Ciśnienie dopływu (maks.)	MPa	1,2	1,2
Temperatura dopływu (maks.)	°C	40	40
Ilość dopływu (min.)	l/min	10	10
Wysokość zasysania (maks.)	m	0,5	0,5
Wydajność urządzenia			
Ciśnienie robocze	MPa	12,5	12,5
Maks. dopuszczalne ciśnienie	MPa	14,5	14,5
Ilość pobieranej wody	l/min	7,5	7,5
Maks. ilość przetłaczanej cieczy	l/min	8,3	8,3
Ilość pobieranego środka czyszczącego	l/min	0,3	0,3
Odrzut pistoletu wysokociśnieniowego	N	17	17
Wymiary i masa			
Typowy ciężar roboczy	kg	15,8	15,7
Długość	mm	414	402
Szerokość	mm	306	306
Wysokość	mm	588	588
Moduł zdalny SRD			
Częstotliwość	MHz	868,7-869,2	868,7-869,2
Moc promieniowania ERP	mW	0,53	0,53
Moduł radiowy Bluetooth			
Częstotliwość	GHz	2,45	2,45
Moc promieniowania ERP	mW	6,3	6,3

	K 5	Premium Smart Control	Smart Control
Wartości określone zgodnie z EN 60335-2-79			
Drgania przenoszone przez m/s ² kończyny górne	1,2		1,2
Niepewność pomiaru K	m/s ²	0,6	0,6
Poziom ciśnienie akustycz- nego L _{pA}	dB(A)	77	77
Niepewność pomiaru K _{pA}	dB(A)	3	3
Poziom mocy akustycznej L _{WA} + niepewność pomiaru K _{WA}	dB(A)	93	93

Zmiany techniczne zastrzeżone.

Deklaracja zgodności UE

Niniejszym oświadczamy, że określone poniżej urządzenie odpowiada pod względem koncepcji, konstrukcji oraz wprowadzonej przez nas do handlu wersji obowiązującym zasadniczym wymogom dyrektyw UE dotyczącym bezpieczeństwa i zdrowia. Wszelkie niezgodnione z nami modyfikacje urządzenia powodują utratę ważności tego oświadczenia.

Produkt: Myjka wysokociśnieniowa
Typ: 1.324-xxx

Obowiązujące dyrektywy UE

2000/14/WE
2014/53/UE
2006/42/WE (+2009/127/WE)
2011/65/UE

Zastosowane normy zharmonizowane

EN 50581
EN 60335-1
EN 60335-2-79
EN 62233: 2008
EN 300 220-2 V3.1.1
EN 300 328 V2.1.1

Zastosowana metoda oceny zgodności

2000/14/WE: Załącznik V

Poziom mocy akustycznej dB(A)

Zmierzony: 90

Gwarantowany: 93

Niżej podpisane osoby działają z upoważnienia zarządu przedsiębiorstwa.

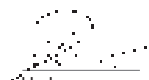

H. Jenner
Chairman of the Board of Management

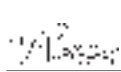

S. Reiser
Director Regulatory Affairs & Certification

Administrator dokumentacji:

S. Reiser

Alfred Kärcher SE & Co. KG
Alfred-Kärcher-Str. 28 - 40
71364 Winnenden (Germany)
Tel.: +49 7195 14-0
Faks: +49 7195 14-2212
Winnenden, 01.08.2020 r.

Cuprins

Indicații generale.....	134
KÄRCHER Home & Garden App	134
Protecția mediului.....	135
Utilizarea conform destinației.....	135
Accesorii și piese de schimb	135
Set de livrare	135
Descrierea aparatului	135
Dispozitive de siguranță	136
Simboluri pe aparat	136
Montajul	136
Prima punere în funcțiune	136
Punerea în funcțiune	137
Funcționare	137
Transport	139
Depozitarea	139
Îngrijirea și întreținerea.....	139
Remediarea defecțiunilor	139
Garanție	140
Date tehnice	140
Declarație de conformitate UE	141

Indicații generale



Înainte de prima utilizare a aparatului, citiți aceste instrucțiuni de utilizare originale și indicațiile de siguranță aferente.

Respectați aceste instrucțiuni.

Păstrați ambele manuale pentru utilizarea ulterioară sau pentru viitorul posesor.

KÄRCHER Home & Garden App

Aparatul poate fi acționat prin comanda directă a pistolului de înaltă presiune sau prin intermediul unui dispozitiv mobil prevăzut cu tehnologie Bluetooth® wireless. Pentru aceasta este necesară KÄRCHER Home & Garden App.

Aplicația conține, de asemenea:

- Informații despre montaj și punerea în funcțiune
- Informații despre domeniile de aplicare
- Sfaturi și trucuri
- Întrebări frecvente cu asistență detaliată în cazul defecțiunilor
- Conexiune la Centrul de service KÄRCHER

Aplicația poate fi descărcată de aici:

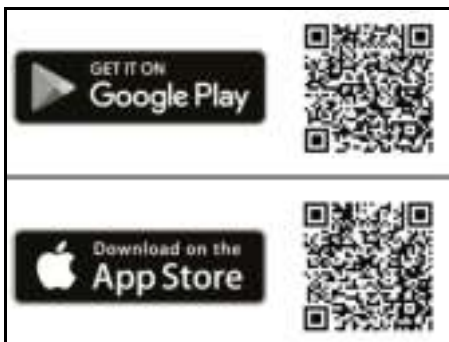

Marcă comercială

- Marca verbală și® siglele Bluetooth sunt mărci comerciale înregistrate ale Bluetooth SIG, Inc. Orice

utilizare a acestor mărci de către Alfred Kärcher SE & Co. KG se face sub licență.

- Google Play™ și Android™ sunt mărci comerciale sau mărci înregistrate Google Inc.
- Apple® și App Store® sunt mărci comerciale sau mărci înregistrate Apple Inc.

Protecția mediului



Materialele de ambalare sunt reciclabile. Vă rugăm să eliminați ambalajele în mod ecologic.



Aparatele electrice și electronice conțin materiale reciclabile prețioase și, uneori, componente precum baterii, acumulatori sau uleiuri, care, în cazul utilizării incorecte sau al eliminării

necorespunzătoare, pot reprezenta un potențial pericol pentru sănătatea oamenilor și pentru mediul înconjurător. Pentru funcționarea corectă a aparatului, aceste componente sunt necesare. Aparatele marcate cu acest simbol nu trebuie aruncate la gunoii menajer.



Lucrări de curățare care produc apă uzată uleioasă, de ex. la spălarea motoarelor, spălarea caroseriei pot fi efectuate numai în spălătorii cu separatoare de ulei.



Lucrări cu soluție de curățat pot fi efectuate numai pe suprafețe de lucru etanșe la lichide, conectate la sistemul de canalizare. Nu permiteți ca soluția de curățat să ajungă în ape sau sol.



Extragerea de apă din apele publice nu este permisă în unele țări.

Observații referitoare la materialele conținute (RE-ACH)

Informații actuale referitoare la materialele conținute puteți găsi la adresa: www.kaercher.de/REACH

Utilizarea conform destinației

Aparatul de curățat cu înaltă presiune este destinat exclusiv uzului casnic.

Aparatul de curățat cu înaltă presiune este destinat pentru curățarea mașinilor, autovehiculelor, construcțiilor, utilajelor, fațadelor, teraselor, aparatelor de grădinarit etc. cu jet de apă cu înaltă presiune.

Accesorii și piese de schimb

Utilizați numai accesorii originale și piese de schimb originale; ele asigură funcționarea în siguranță și fără avarii a aparatului.

Informații despre accesorii și piesele de schimb se găsesc la adresa www.kaercher.com.

Set de livrare

Setul de livrare a aparatului este ilustrat pe ambalaj. La despachetare, verificați dacă conținutul este complet. Informații imediat distribuitorul dacă lipsesc accesorii sau dacă există deteriorări provocate în timpul transportului.

Descrierea aparatului

În aceste instrucțiuni de utilizare se prezintă echiparea maximă. În funcție de model, există diferențe în pachetul de livrare (consultați ambalajul).

Pentru imagini, consultați pagina de grafice

Figura A

Figura B

- ① Picior cu mâner
- ② Conectare la sursa de apă cu sită încorporată
- ③ Bicicletă cargo
- ④ Mască

- ⑤ Ghidajul furtunului
- ⑥ Comutator aparat „0/OFF” / „I/ON”
- ⑦ Depozitare pentru lănci
- ⑧ Furtun de înaltă presiune
- ⑨ *Sticlă de substanță de curățare Plug ‘n’ Clean
- ⑩ Depozitare /poziție staționară pentru pistolul de înaltă presiune
- ⑪ Lance Multi Jet 3 în 1 cu 3 tipuri de jet (vezi și capitolul *Smart Control System*)
- ⑫ Pistol de înaltă presiune Smart Control
- ⑬ Ecran LCD (vezi și capitolul *Ecran LCD*)
- ⑭ Blocare compartiment baterie
- ⑮ Compartiment baterie
- ⑯ Butoane „+/-” pentru controlul presiunii
- ⑰ Sistem de blocare pistol de înaltă presiune
- ⑱ Buton pentru separarea furtunului de înaltă presiune de pistolul de înaltă presiune
- ⑲ Pârghia pistolului de înaltă presiune
- ⑳ Mâner pentru transport, extensibil
- ㉑ Mâner de tras
- ㉒ Suport de furtun
- ㉓ Tambur de furtun de înaltă presiune
- ㉔ Manivelă pentru tambur de furtun
- ㉕ Plăcuță cu caracteristici
- ㉖ Compartiment pentru accesorii
- ㉗ Cârlig pentru fixare plasă
- ㉘ Plasă pentru compartiment accesorii
- ㉙ Cablu de alimentare cu ștecăr
- ㉚ Șuruburi și dibluri furnizate
- ㉛ Cuplaj pentru conectarea la sursa de apă
- ㉜ ** Furtun de grădină (armat cu țesături, diametru de cel puțin 1/2 inch (13 mm), lungime de cel puțin 7,5 m, cu cuplare rapidă disponibilă în comerț)
- ㉝ **Furtun de aspirație KÄRCHER pentru alimentare cu apă din recipientele deschise (nr. 2.643-100.0)
- ㉞ *Duză de evacuare cu recipient pentru substanță de curățare
Substanța de curățare este aspirată din recipient și rezultă o spumă puternică de substanță de curățare.
- ㉟ *Perie de spălare rotativă (de ex. pentru curățare auto)

* opțional, ** necesar suplimentar

Ecran LCD

Figura C

- ① Domeniu de utilizare (1 - SOFT/2 - MEDIUM/3 - HARD cu câte 2 trepte de presiune)
- ② Afișare funcție BOOST
- ③ Recomandare tip de jet (jet plat/substanță de curățare/freză pentru murdărie)
- ④ Afișaj Bluetooth®-Conexiune
- ⑤ Starea puterii semnalului (4 trepte)
- ⑥ Starea acumulatorului (descărcat, aproape descărcat, pe jumătate, încărcat)
- ⑦ Treaptă pentru substanță de curățare (1/2/3)

Șuruburi și dibluri furnizate

Figura D

1. Baza de dibluri (2 bucăți)
2. Șurub M 4x20 (2 bucăți)
3. Șurub M 4x22 (2 bucăți)
4. Șurub M 4x16 (8 bucăți)

Dispozitive de siguranță

⚠ PRECAUȚIE

Dispozitive de siguranță care lipsesc sau care au fost modificate

Dispozitivele de siguranță au drept scop protecția dvs. Nu modificați și nu ignorați niciodată dispozitivele de siguranță.

Comutator aparat

Comutatorul aparatului împiedică funcționarea accidentală a aparatului.

Sistem de blocare pistol de înaltă presiune

Dispozitivul de blocare blochează maneta pistolului de înaltă presiune și împiedică pornirea accidentală a aparatului.

Funcția Oprire automată

Când maneta pistolului de înaltă presiune este eliberat, comutatorul de presiune oprește pompa, iar jetul de înaltă presiune se oprește. Dacă maneta este trasă, pompa pornește din nou.

Înterupător de protecție a motorului

Dacă consumul de curent este prea mare, înterupătorul de protecție a motorului oprește aparatul.

Simboluri pe aparat



Nu îndreptați jetul de înaltă presiune spre persoane, animale, echipamente electrice aflate în funcțiune sau spre aparat. Protejați aparatul de îngheț.



Aparatul nu trebuie conectat direct la rețeaua publică de apă potabilă.

Montajul

Pentru imagini, consultați pagina de grafice.

Pregătiți șuruburile livrate și șurubelnița corespunzătoare.

Înainte de punerea în funcțiune, montați pe aparat piesele fixate lejer.

Montarea roților

1. Introduceți roțile.

Indicație

Respectați alinierea găurii.

Figura E

2. Fixați roțile cu câte 1 șurub fiecare.

Montarea suportului

1. Introduceți suportul.
Figura F
2. Introduceți cele 2 dibluri în găuri până la opritor.
3. Fixați suportul cu 2 șuruburi.

Montarea depozitării pentru lance

1. Suspențați depozitarea pentru lance.
2. Asigurați depozitarea cu 2 șuruburi.

Figura G

3. Fixați masca cu 4 șuruburi.

Figura H

Montarea mânerului de transport

1. Atașați mânerul de transport.

Figura I

2. Fixați mânerul de transport cu 2 șuruburi.

Montarea plasei de accesorii

1. Suspențați plasa de accesorii de cârlige.

Figura J

Împingerea furtunului de înaltă presiune prin ghidajul furtunului

1. Introduceți furtunul de înaltă presiune din spate, prin ghidajul furtunului.

Figura K

Montarea cuplajului pentru conectarea la sursa de apă

1. Înșurubați cuplajul pentru conectarea la sursa de apă la conectarea la sursa de apă a aparatului.

Figura L

Prima punere în funcțiune

Indicație

Dacă nu utilizați aparatul pe dispozitivul dvs. mobil prin intermediul unei conexiuni Bluetooth, trebuie doar să efectuați pașii din secțiunea „Cuplarea pistolului de înaltă presiune”.

Descărcarea aplicației și înregistrarea aparatului

1. Descărcați KÄRCHER Home & Garden App (consultați capitolul KÄRCHER Home & Garden App).
2. Porniți KÄRCHER Home & Garden App.
3. Conectați-vă la KÄRCHER Home & Garden App. Dacă este necesar, creați un cont pentru aceasta.
4. Scanați codul QR inclus.
Dispozitivul de curățare de înaltă presiune este înregistrat.

Indicație

Dacă nu aveți la îndemână codul QR atașat, puteți înregistra aparatul cu numărul de piesă și numărul de serie. Ambele numere sunt date pe plăcuța cu caracteristici.

5. Urmați instrucțiunile KÄRCHER Home & Garden App.

Indicație

Asigurați-vă că înainte de a cupla pistolul de înaltă presiune Bluetooth-ul® este activat pe dispozitivul dvs. mobil.

Cuplarea pistolului de înaltă presiune

Indicație

O descriere detaliată a cuplajului poate fi găsită în secțiunea de mai jos <https://www.kaercher.com/FCR>.

6. Introduceți ștecărul dispozitivului de curățare de înaltă presiune în priză.
Aparatul trece în modul de cuplaj timp de 60 de secunde. În acest timp este posibil să cuplați pistolul de înaltă presiune.
7. Apăsăți butonul „+” și butonul „-” de pe pistolul de înaltă presiune simultan timp de minimum 3 secunde.

Dacă cuplajul are succes, nivelurile de presiune, precum și radioul și simbolul Bluetooth® sunt afișate pe ecran.

Figura M

Conexiunea Bluetooth® dintre dispozitivul mobil și dispozitivul de curățare de înaltă presiune se stabilește automat.

Indicație

Dacă este necesar, puteți realiza conexiunea Bluetooth® și mai târziu apăsând tasta „-” timp de 10 secunde.

8. Dacă încercarea de cuplaj eșuat:

- Scoateți ștecărul dispozitivului de curățare de înaltă presiune din priză.
- Așteptați 20 de secunde.
- Cuplați din nou pistolul de înaltă presiune.

Punerea în funcțiune

- Amplasați aparatul pe o suprafață plană.
- La aparatele cu tambur pentru furtun:** Desfășurați complet furtunul de înaltă presiune de pe tamburul de furtun.
- La aparatele fără tambur pentru furtun:** Desfaceți complet furtunul de înaltă presiune și slăbiți toate bucelele și răscirile.
- Trageți furtunul de înaltă presiune până la capăt prin ghidajul furtunului.
- Introduceți furtunul de înaltă presiune în pistolul de înaltă presiune, până când se aude distinct sunetul de conectare.

Indicație

Acordați atenție alinierii corecte a niplului.

Figura N

- Verificați dacă racordurile sunt sigure, trăgând de furtunul de înaltă presiune.
- Introduceți ștecărul într-o priză.

Alimentarea cu apă

Pentru valorile de racordare, vezi plăcuța cu caracteristici sau capitolul *Date tehnice*. Respectați reglementările companiei de alimentare cu apă.

ATENȚIE

Daune cauzate de apa contaminată

Impuritățile din apă pot deteriora pompa și accesoriile. Pentru protecție KÄRCHER recomandă utilizarea filtrului de apă KÄRCHER (accesoriu special, număr de comandă 4.730-059).

Racord la conducta de apă

ATENȚIE

Cuplajul furtunului cu Aquastop la racordul de apă al aparatului

Deteriorarea pompei

Nu folosiți niciodată un cuplaj de furtun cu Aquastop la racordul de apă al aparatului.

Puteți utiliza un cuplaj Aquastop la robinetul de apă.

- Introduceți furtunul de grădină la cuplajul pentru conectarea la sursa de apă.
- Conectați furtunul de grădină la conducta de apă.
- Deschideți complet robinetul de apă.

Figura O

Aspirați apa din recipientele deschise

Acest aparat de curățat cu înaltă presiune este echipat cu furtunul de aspirare KÄRCHER cu supapă de reținere (accesoriu special, număr de comandă 2.643-100) pentru aspirarea apei de suprafață, de ex., din butoaiile pentru apa de ploaie sau iazuri (pentru înălțimea maximă de aspirare, vezi capitolul *Date tehnice*).

La regimul de aspirare, cuplajul pentru conectarea la sursa de apă nu este necesar.

- Umpleți furtunul de aspirare cu apă.
- Înșurubați furtunul de aspirare în racordul la sursa de apă a aparatului și agățați-l într-o sursă de apă (de exemplu butoi pentru apa de ploaie).

Aerisirea aparatului

- Porniți aparatul „I/ON”.
- Deblocați maneta pistolului de înaltă presiune.
- Apăsăți maneta pistolului de înaltă presiune. Aparatul pornește.

- Lăsați aparatul să funcționeze maxim 2 minute, până când apa din pistolul de înaltă presiune nu mai conține bule de aer.
- Eliberați maneta pistolului de înaltă presiune.
- Blocați maneta pistolului de înaltă presiune.

Funcționare

ATENȚIE

Funcționarea uscată a pompei

Deteriorarea aparatului







Dacă aparatul nu se presurizează în decurs de 2 minute, opriți aparatul și urmați indicațiile din capitol Remediarea defectăunilor.

Smart Control System

Cu tastele +/- de la pistolul de înaltă presiune, pot fi selectate treptele de presiune și de dozare a substanței de curățare. Modificarea tipului de jet este posibilă prin tîrerea lancei Multi Jet 3 în 1.



Indicație

Sensibilitatea materialelor poate varia foarte mult în funcție de vîrstă și de stare. Prin urmare, recomandările nu sunt obligatorii.

Duză pentru jet aplatizat		
Treaptă de presiune	Afișaj	Recomandat de ex. pentru
		Terase de piatră, asfalt, suprafețe metalice, ustensile de grădină (roabă, lopată etc.)
		Autoturisme/motociclete, suprafețe din cărămidă, pereți tencuiți, mobilier din plastic
		Suprafețe din lemn, bicicletă, gresie, mobilier din ratan

Freză pentru murdărie

Treaptă de presiune	Afișaj	Recomandat de ex. pentru
		Pentru murdărie deosebit de rezistentă pe terase de piatră, asfalt, suprafețe metalice, ustensile de grădină (roabă, lopată etc.)

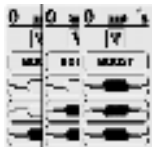
Duză de substanță de curățare		
		
Treaptă de presiune	Afișaj	Recomandat de ex. pentru
		Funcționare cu substanță de curățare. Dozarea concentrației de substanță de curățare, după caz

Funcționarea la înaltă presiune

ATENȚIE

Deteriorarea suprafețelor vopsite sau sensibile

Suprafețele se deteriorează în caz de distanță prea mică a jetului sau dacă este selectată o lance necorespunzătoare.

Păstrați o distanță a jetului de cel puțin 30 cm când curățați suprafețele vopsite.

Nu curățați anvelopele pentru mașini, vopseaua sau suprafețele sensibile, cum ar fi lemnul, cu freza cu dinți.

1. Introduceți o lance Multi Jet 3 în 1 și fixați-o prin rotire la 90°. Fiți atenți la aliniere!

Figura P

ATENȚIE

Schimbarea tipului de jet la apăsarea manetei pistolului de înaltă presiune

Deteriorarea lancei

Eliberați maneta pistolului de înaltă presiune înainte de a schimba tipul de pulverizare.

2. Selectați tipul de jet. Pentru aceasta, rotiți lanca Multi Jet 3 în 1, până ce în partea de sus se vede afișajul jetului necesar.

Figura Q

3. Porniți aparatul („I/ON”).
4. Deblocați maneta pistolului de înaltă presiune.
5. Apăsăți maneta pistolului de înaltă presiune. Dispozitivul pornește.

Activarea funcției BOOST

Pentru a curăța murdăria persistentă, funcția BOOST poate fi activată timp de 30 de secunde indiferent de nivelul de presiune setat. Presiunea apei este crescută.

1. Țineți apăsat butonul „+” de pe pistolul de înaltă presiune până când BOOST este evidențiat pe ecranul LCD.

Figura R

După expirarea funcției BOOST, dispozitivul funcționează cu nivelul de presiune setat anterior.

Imediat ce afișajul de pe ecran nu mai clipește, funcția BOOST este din nou disponibilă.

Funcționarea cu perie de spălare

ATENȚIE

Deteriorări ale vopselei

Deteriorarea suprafețelor datorită periei de spălare murdare

Asigurați-vă că peria de spălare nu conține murdărie sau alte particule înainte de a o introduce.

Indicație

Când utilizați perii de spălare, aparatul funcționează la presiune joasă. Prin urmare, se poate adăuga o soluție de curățat.

1. Introduceți peria de spălare în pistolul de înaltă presiune și fixați-o prin rotire la 90°.

Funcționare cu substanță de curățare

⚠ PERICOL

Nerespectarea fișei cu date de securitate

Probleme grave de sănătate datorită utilizării necorespunzătoare a soluției de curățat

Respectați fișa cu date de securitate a producătorului soluției de curățat, în special indicațiile referitoare la echipamentul individual de protecție.

Indicație

Pentru a funcționa cu soluție de curățat, este necesară o sticlă de soluție de curățat Plug 'n' Clean. Soluțiile de curățat KÄRCHER pot fi achiziționate gata preparate într-o sticlă de soluție de curățat Plug 'n' Clean.

1. Îndepărtați capacul de la sticla de substanță de curățare Plug 'n' Clean.
2. Apăsăți sticla de substanță de curățare cu orificiul în jos în racordul pentru sticla de substanță de curățare Plug 'n' Clean.

Figura S

3. Rotiți lanca Multi Jet 3 în 1 în direcția „MIX” pe duza de substanță de curățare „MIX”, până când pe indicatorul de presiune al pistolului de înaltă presiune se aprinde LCD-ul „MIX”. În timpul utilizării, substanța de curățare este adăugată la jetul de apă.
4. Reglați cu tastele +/- de la pistolul de înaltă presiune concentrația dorită de substanță de curățare.
5. Opțional, utilizați duza de evacuare.

- a Umpleți cu detergent rezervorul pentru substanța de curățare. În acest caz, țineți cont de informațiile de dozare de pe recipientul cu substanța de curățare.

- b Conectați duza de evacuare cu recipientul pentru substanța de curățare.

- c Introduceți duza de evacuare în pistolul de înaltă presiune și fixați-o prin rotire la 90°.

Figura T

Metoda de curățare recomandată

1. Pulverizați cu moderație soluție de curățat pe suprafața uscată și lăsați să acționeze (nu să se usuce).
2. Clătiți murdăria dizolvată cu jetul de apă de înaltă presiune.

După funcționarea cu soluție de curățat

1. Înainte de transport, scoateți sticla de substanță de curățare Plug 'n' Clean din suport și închideți-o cu capacul.
2. Puneți sticla de substanță de curățare pentru depozitare în suport, cu capacul orientat în sus.
3. Pentru spălare, lăsați dispozitivul să funcționeze cca 30 de secunde la treapta 1 pentru substanța de curățare.

Întrepruperea funcționării

1. Eliberați maneta pistolului de înaltă presiune. Dacă maneta este eliberată, aparatul se oprește. Se menține presiunea înaltă din sistem.
2. Blocați maneta pistolului de înaltă presiune.

Figura U

3. Așezați pistolul de înaltă presiune cu lanca în poziția de parcare.
4. În cazul pauzelor de lucru care depășesc 5 minute, opriți aparatul „0/OFF”.

Scoaterea din funcțiune

⚠ PRECAUȚIE

Presiune în sistem

Răniri cauzate de scurgerile necontrolate de apă la presiune înaltă

Dacă sistemul nu este presurizat, atunci doar separați furtunul de înaltă presiune de pistolul de înaltă presiune sau de aparat.

1. Eliberați maneta pistolului de înaltă presiune.
2. Închideți robinetul de apă.
3. Apăsăți maneta pistolului de înaltă presiune timp de 30 de secunde.
Presiunea rămasă în sistem este eliminată.
4. Eliberați maneta pistolului de înaltă presiune.
5. Blocați maneta pistolului de înaltă presiune.
6. Deconectați aparatul de la alimentarea cu apă.
7. Deconectați aparatul „0/OFF”.
8. Scoateți fișa de rețea din priză.

Transport

⚠ PRECAUȚIE

Nerespectarea greutății

Pericol de accidentare și de deteriorare

La transport țineți cont de greutatea aparatului.

Transportarea aparatului

1. Ridicați aparatul de mânerele pentru transport și transportați-l.

Tragerea aparatului

1. Trageți mânerul de transport până când se înclichează cu un sunet.
2. Trageți aparatul de mânerul pentru transport.

Transportarea aparatului în vehicul

1. Înainte de transport, scoateți sticla de soluție de curățat Plug 'n' Clean din suport și închideți-o cu capacul.
2. Asigurați aparatul împotriva alunecării și basculării.

Depozitarea

⚠ PRECAUȚIE

Nerespectarea greutății

Pericol de accidentare și de deteriorare

La depozitare țineți cont de greutatea aparatului.

Păstrarea dispozitivului

1. Așezați aparatul pe o suprafață plană.
2. Separați lancea de pistolul de înaltă presiune.
3. Apăsăți butonul de separare de pe pistolul de înaltă presiune și separați furtunul de înaltă presiune de pistolul de înaltă presiune.

ATENȚIE

Deteriorarea furtunului de înaltă presiune

Deteriorarea furtunului de înaltă presiune ca urmare a rotirii în direcția greșită

La înfășurare, respectați direcția de rotație a tamburului de furtun.

4. La aparatele cu tambur pentru furtun: Cu ajutorul manivelei, rotiți tamburul de furtun în sens invers acelor de ceasornic și înfășurați furtunul de înaltă presiune.
5. La aparatele fără tambur pentru furtun: Depozitați furtunul de înaltă presiune pe aparat.
6. Depozitați cablul de alimentare și accesoriile pe aparat.

Înainte de o depozitare mai îndelungată, respectați indicațiile suplimentare, vezi capitolul *Îngrijirea și întreținerea*.

Protecția împotriva înghețului

ATENȚIE

Pericol de îngheț

Aparatele care nu sunt complet golite pot fi distruse de îngheț.

Goliți aparatul și accesoriile complet.

Protejați aparatul de îngheț.

Trebuie îndeplinite următoarele:

- Aparatul este separat de la alimentarea cu apă.
 - Pistolul de înaltă presiune este deconectat de la furtunul de înaltă presiune.
1. Porniți aparatul „I/ON”.
 2. Așteptați maxim 1 minut până când din furtunul de înaltă presiune nu mai scapă apă.
 3. Opritiți aparatul.
 4. Depozitați aparatul cu toate accesoriile într-un spațiu protejat împotriva înghețului.

Îngrijirea și întreținerea

⚠ PERICOL

Pericol de electrocutare

Răniri cauzate de atingerea pieselor aflate sub tensiune

Opritiți aparatul.

Scoateți ștecărul.

Aparatul nu necesită întreținere, de ex. nu trebuie să efectuați periodic nicio lucrare de întreținere.

Curățați sita de la racordul la sursa de apă

ATENȚIE

Sită deteriorată în conectarea la sursa de apă

Deteriorarea aparatului cauzată de contaminarea apei
Verificați dacă sita este deteriorată înainte de a o introduce la conectarea la sursa de apă.

Dacă este necesar, curățați sita de la racordul la sursa de apă.

1. Îndepărtați cuplajul de la racordul la sursa de apă.
2. Trageți în afară sita cu un clește plat.
3. Curățați sita sub jet de apă curentă.

Figura V

4. Introduceți sita în racordul la sursa de apă.

Înlocuirea bateriilor de la pistolul de înaltă presiune

Sunt necesare două baterii sau doi acumulatori de dimensiune AAA.

Bateriile sunt epuizate dacă nu este vizibil nimic sau un simbol intermitent al bateriei pe ecranul pistolului de înaltă presiune.

Figura W

1. Apăsăți poarta de glisare.
- ### Figura X
2. Deschideți compartimentul de baterii.
 3. Scoateți bateriile.
 4. Introduceți bateriile, acordând atenție orientării corecte a polilor.
 5. Închideți compartimentul de baterii.
 6. Eliminați ca deșeu bateriile consumate, în conformitate cu reținele legale.

Remediarea defecțiunilor

De cele mai multe ori, defecțiunile au cauze simple, pe care le puteți remedia cu ajutorul următoarei liste de ansamblu. În caz de dubiu sau de defecțiuni nementionate, vă rugăm să vă adresați unității de service autorizate.

⚠ PERICOL

Pericol de electrocutare

Răniri cauzate de atingerea pieselor aflate sub tensiune

Opritiți aparatul.

Scoateți ștecărul.

Aparatul nu funcționează

1. Apăsăți maneta pistolului de înaltă presiune.
Aparatul pornește.
2. Verificați dacă tensiunea indicată pe plăcuța cu caracteristici coincide cu tensiunea sursei de curent.

- Verificați cablul de alimentare cu privire la deteriorare.
- Dacă motorul este supraîncărcat și întrerupătorul de protecție a motorului s-a declanșat:
 - Deconectați aparatul „0/OFF”.
 - Lăsați aparatul să se răcească timp de 1 secundă.
 - Porniți aparatul „I/ON” și puneți-l din nou în funcțiune.

Dacă defecțiunea apare de mai multe ori, aparatul trebuie verificat la serviciul de asistență clienți.

Aparatul nu funcționează, motorul scoate un bâzâit

Cădere de tensiune cauzată de alimentarea slabă cu tensiune sau atunci când se utilizează un cablu prelungitor

- La pornire, mai întâi apăsați maneta pistolului de înaltă presiune, apoi porniți aparatul „I/ON”.

Aparatul nu ajunge la presiunea dorită

Alimentarea cu apă este prea redusă

- Deschideți complet robinetul de apă.
- Verificați alimentarea cu apă pentru a vă asigura că are un debit de pompare suficient.

Sita racordului la sursa de apă este murdară.

- Trageți în afară sita din conectarea la sursa de apă cu un clește plat.
 - Curățați sita sub jet de apă curentă.
- În aparat există aer.

- Aerisiți aparatul:
 - Porniți aparatul timp de maximum 2 minute fără a conecta lancea.
 - Apăsați pistolului de înaltă presiune și așteptați până când apa din pistolul de înaltă presiune nu mai conține bule de aer.
 - Conectați lancea.
 - La regimul de aspirare, țineți cont de înălțimea de aspirare max. (consultați capitolul *Date tehnice*).

Variații de presiune puternice

- Curățarea duzei de înaltă presiune:
 - Îndepărtați murdăria din gaura duzei cu un ac.
 - Spălați duza de înaltă presiune din față cu apă.
- Verificați cantitatea de apă alimentată.

Aparatul nu este etans

- O ușoară neetanșeitate a aparatului este necesară din punct de vedere tehnic. În caz de neetanșeitate serioasă, contactați serviciul de asistență clienți autorizat.

Soluția de curățat nu este aspirată

- Rotiți lancea Multi Jet 3 în 1 pe duza pentru soluția de curățat „MIX”.
- Verificați dacă sticla de soluție de curățat Plug 'n' Clean este cu orificiul în jos în racordul pentru sticla de soluție de curățat.

Fără indicator de presiune pe pistolul de înaltă presiune

Figura Y

- Reconectați-vă la dispozitivul de curățare de înaltă presiune, vezi capitolul *Prima punere în funcțiune*.

Funcția BOOST nu este afișată pe ecran și nu poate fi pornită prin intermediul aplicației KÄRCHER Home & Garden

Aparatul este supraîncălzit.

- Verificați temperatura de admisie a apei (pentru temperatura maximă de admisie a apei, consultați capitolul *Date tehnice*).
- Reduceți temperatura de admisie a apei pentru a răci motorul mai puternic.

Mesaje de eroare

Figura Z

- Deconectați aparatul „0/OFF”.
 - Scoateți ștecărul din priză.
 - După 20 de secunde, introduceți ștecărul din nou în priză.
 - Porniți aparatul „I/ON”.
- Dacă defecțiunea apare de mai multe ori, aparatul trebuie verificat la serviciul de asistență clienți.

Funcționare în regim de avarie

În cazul unui defect la reglarea presiunii la pistolul de înaltă presiune, dispozitivul de curățare de înaltă presiune funcționează la ultima treaptă setată.

- Dezactivarea operațiunii de urgență:
 - Deconectați aparatul „0/OFF”.
 - Scoateți ștecărul din priză.
 - După 20 de secunde, introduceți ștecărul din nou în priză.
 - Porniți aparatul „I/ON”.

Dacă defecțiunea apare de mai multe ori, aparatul trebuie verificat la serviciul de asistență clienți.

Pistolul de înaltă presiune nu funcționează corect

Figura AA

A apărut o eroare internă în sistemul electronic al pistolului de înaltă presiune.

- Apăsați poarta de glisare.

Figura X

- Deschideți compartimentul de baterii.
- Scoateți bateriile.
- Introduceți bateriile, acordând atenție orientării corecte a polilor.
- Închideți compartimentul de baterii.

Dacă defecțiunea apare de mai multe ori, pistolul de înaltă presiune trebuie verificat la serviciul de asistență clienți.

Garanție

În fiecare țară sunt valabile condițiile de garanție publicate de distribuitorul nostru din țara respectivă. Eventuale defecțiuni ale acestui aparat, care survin în perioada de garanție și care sunt rezultatul unor defecte de fabricație sau de material, vor fi remediate gratuit. Pentru a putea beneficia de garanție, prezentați-vă cu chitanța de cumpărare la magazin sau la cea mai apropiată unitate de service autorizată.

(Pentru adresă, consultați pagina din spate)

Date tehnice

	K 5	Premium Smart Control	Smart Control
Conexiune electrică			
Tensiune	V	230	230
Fază	~	1	1
Frecvență	Hz	50	50
Putere de conectare	kW	2,1	2,1
Grad de protecție		IPX5	IPX5
Clasă de protecție		I	I
Siguranță pentru rețea (temporizată)	A	10	10
Conectare la sursa de apă			
Presiune de alimentare (max.)	MPa	1,2	1,2
Temperatură de alimentare (max.)	°C	40	40

	K 5	Premium Smart Control	Smart Control
Cantitate alimentată (min.) l/min	10	10	10
Înălțime de aspirare (max.) m	0,5	0,5	0,5
Date privind puterea aparatului			
Presiune de lucru MPa	12,5	12,5	12,5
Presiune maximă admisă MPa	14,5	14,5	14,5
Debit de pompare, apă l/min	7,5	7,5	7,5
Debit de pompare maxim l/min	8,3	8,3	8,3
Debit de pompare, soluție de curățat l/min	0,3	0,3	0,3
Forță de recul a pistolului de înaltă presiune N	17	17	17
Dimensiuni și greutate			
Greutate tipică în timpul funcționării kg	15,8	15,7	15,7
Lungime mm	414	402	402
Lățime mm	306	306	306
Înălțime mm	588	588	588
Modul cu unde radio SRD			
Frecvență MHz	868,7-869,2	868,7-869,2	868,7-869,2
Puterea de emisie ERP mW	0,53	0,53	0,53
Modul radio Bluetooth			
Frecvență GHz	2,45	2,45	2,45
Puterea de emisie ERP mW	6,3	6,3	6,3
Valori calculate conform EN 60335-2-79			
Valoarea vibrațiilor mână-braț m/s^2	1,2	1,2	1,2
Incertitudine K m/s^2	0,6	0,6	0,6
Nivel de zgomot L_{pA} dB(A)	77	77	77
Incertitudine K_{pA} dB(A)	3	3	3
Nivel de putere acustică L_{WA} + Incertitudine K_{WA} dB(A)	93	93	93

Sub rezerva modificărilor tehnice.

Declarație de conformitate UE

Prin prezenta, declarăm că aparatul indicat mai jos corespunde cerințelor fundamentale privind siguranța și sănătatea prevăzute în directivele UE relevante, prin proiectarea și construcția sa, precum și în versiunea comercializată de noi. În cazul efectuării unei modificări a aparatului care nu a fost convenită cu noi, această declarație își pierde valabilitatea.

Produs: Aparat de curățat cu înaltă presiune

Tip: 1.324-xxx

Directive UE relevante

2000/14/UE

2014/53/UE

2006/42/UE (+2009/127/UE)

2011/65/UE

Norme armonizate aplicate

EN 50581

EN 60335-1

EN 60335-2-79

EN 62233: 2008

EN 300 220-2 V3.1.1

EN 300 328 V2.1.1

Procedura aplicată de evaluare a conformității

2000/14/UE: Anexa V

Nivel de putere acustică dB(A)

Măsurat: 90

Garantat: 93

Semnatarii acționează în numele și prin împuternicirea Consiliului director.

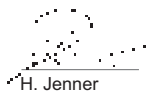

H. Jenner

Chairman of the Board of Management

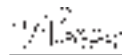

S. Reiser

Director Regulatory Affairs & Certification

Însărcinat cu elaborarea documentației:

S. Reiser

Alfred Kärcher SE & Co. KG

Alfred-Kärcher-Str. 28 - 40

71364 Winnenden (Germania)

Tel.: +49 7195 14-0

Fax: +49 7195 14-2212

Winnenden, 2020/08/01

Obsah

Všeobecné upozornenia	141
KÄRCHER Home & Garden App	141
Ochrana životného prostredia	142
Používanie v súlade s účelom	142
Príslušenstvo a náhradné diely	142
Rozsah dodávky	142
Popis prístroja	142
Bezpečnostné zariadenia	143
Symbole na prístroji	143
Montáž	143
Prvé uvedenie do prevádzky	143
Uvedenie do prevádzky	144
Prevádzka	144
Preprava	146
Skladovanie	146
Ošetrovanie a údržba	146
Pomoc pri poruchách	146
Záruka	147
Technické údaje	147
EÚ vyhlásenie o zhode	148

Všeobecné upozornenia



Pred prvým použitím prístroja si prečítajte tento originálny návod na obsluhu a priložené bezpečnostné pokyny. Riadte sa informáciami a pokynmi, ktoré sú v nich uvedené. Obidva dokumenty si uschovajte pre neskoršie použitie alebo pre nasledujúceho majiteľa.

KÄRCHER Home & Garden App

Prístroj možno ovládať priamo na vysokotlakovej pištoľi alebo pomocou mobilného zariadenia® vybaveného bezdrôtovou technológiou Bluetooth. Na tento účel je potrebná aplikácia KÄRCHER Home & Garden.

Aplikácia navyše obsahuje:

- Informácie o montáži a uvedení do prevádzky
 - Informácie o oblastiach použitia
 - Typy a triky
 - Často kladené otázky s podrobnou pomocou pri poruchách
 - Pripojenie k servisnému stredisku KÄRCHER
- Aplikáciu si môžete stiahnuť tu:



Rozsah dodávky

Rozsah dodávky zariadenia je znázornený na obale. Pri rozbaľovaní skontrolujte, či je obsah kompletný. V prípade chýbajúceho príslušenstva alebo pri výskyte poškodení spôsobených prepravou informujte Vášho predajcu.

Popis prístroja

V tomto návode na obsluhu je popísané maximálne vybavenie. V závislosti od modelu existujú rozdiely v rozsahu dodávky (pozrite si obal).

Obrázky sú uvedené na strane s grafikami

Obrázok A

Obrázok B

- ① Stojan s rukoväťou
- ② Prípojka vody so zabudovaným sitkom
- ③ Prepravné koleso
- ④ Veko
- ⑤ Vedenie hadíc
- ⑥ Spínač prístroja "0/OFF" / "I/ON"
- ⑦ Úložný priestor pre pracovné nadstavce
- ⑧ Vysokotlaková hadica
- ⑨ * Flaša na čistiaci prostriedok Plug 'n' Clean
- ⑩ Priestor pre uloženie vysokotlakovej pištole/parkovacia poloha vysokotlakovej pištole
- ⑪ Pracovný nadstavec Multi Jet 3-in-1 s 3 druhmi prúdu (pozrite si aj kapitolu *Smart Control System*)
- ⑫ Vysokotlaková pištoľ Smart Control
- ⑬ LCD displej (pozrite si aj kapitolu *LCD display*)
- ⑭ Zariadenie priečinka na batérie
- ⑮ Priečinok na batérie
- ⑯ Tlačidlá „+/-“ na reguláciu tlaku
- ⑰ Blokovanie vysokotlakovej pištole
- ⑱ Tlačidlo na odpojenie vysokotlakovej hadice od vysokotlakovej pištole
- ⑲ Páčka vysokotlakovej pištole
- ⑳ Prepravné držadlo, teleskopické
- ㉑ Držadlo
- ㉒ Držiak hadice
- ㉓ Vysokotlakový hadicový bubon
- ㉔ Ručná kľuka na hadicový bubon
- ㉕ Typový štítok
- ㉖ Priečinok na príslušenstvo
- ㉗ Háčik na uchytenie siete
- ㉘ Sieť na príslušenstvo
- ㉙ Sieťový pripojovací kábel so sieťovou zástrčkou
- ㉚ Dodané skrutky a hmoždinky
- ㉛ Spojka pre prípojku vody
- ㉜ ** Záhradná hadica (vystužená tkaninou, priemer najmenej 1/2 palca (13 mm), dĺžka minimálne 7,5 m, s bežne dostupnou rýchlospokjkou)
- ㉝ ** scacia hadica KÄRCHER na zásobovanie vodou z otvorených nádrží (obj. č. 2.643-100.0)
- ㉞ *Penová dýza s nádržou na čistiaci prostriedok
Čistiaci prostriedok sa nasáva z nádrže a vzniká hustá pena čistiaceho prostriedku.
- ㉟ *Rotujúca umývacia kefa (napr. na čistenie auta)

* voliteľné, ** dodatočne potrebné

Ochranná známka

- Slovná známka a logá[®]Bluetooth sú registrované ochranné známky spoločnosti Bluetooth SIG, Inc. Akékoľvek používanie týchto známk spoločnosťou Alfred Kärcher SE & Co. KG prebieha na základe licencie.
- Google Play[™] a Android[™] sú ochranné známky alebo registrované ochranné známky spoločnosti Google Inc.
- Apple[®] a App Store[®] sú ochranné známky alebo registrované ochranné známky spoločnosti Apple Inc.

Ochrana životného prostredia



Obalové materiály sú recyklovateľné. Obaly zlikvidujte ekologickým spôsobom.



Elektrické a elektronické zariadenia obsahujú cenné recyklovateľné materiály a často aj komponenty ako napr. batérie, akumulátory alebo olej, ktoré pri nesprávnej manipulácii alebo likvidácii

môžu predstavovať potenciálne nebezpečenstvo pre ľudské zdravie a životné prostredie. Tieto komponenty sú však pre správnu prevádzku zariadenia nevyhnutné. Zariadenia označené týmto symbolom nesmú byť likvidované spolu s domovým odpadom.



Čistiace práce, pri ktorých sa do odpadovej vody dostávajú zvyšky oleja, napr. umývanie motora, podvozku, sa smú vykonávať iba v umývačkách s odlučovačom oleja.



Práce s čistiacimi prostriedkami sa smú vykonávať iba na vodotesných pracovných plochách s prípojkou na kanalizáciu odpadových vôd. Čistiace prostriedky nesmú preniknúť do vôd alebo pôdy.



Odber vody z verejných zdrojov je v niektorých krajinách zakázaný.

Informácie o obsiahnutých látkach (REACH)

Aktuálne informácie o obsiahnutých látkach sú uvedené na internetovej stránke: www.kaercher.de/REACH

Používanie v súlade s účelom

Vysokotlakový čistič používajte výhradne v domácnostiach.

Vysokotlakový čistič je určený na čistenie strojov, vozidiel, stavebných objektov, nástrojov, fasád, terás, záhradných prístrojov atď. vysokotlakovým prúdom vody.

Príslušenstvo a náhradné diely

Používajte len originálne príslušenstvo a originálne náhradné diely, pretože takéto komponenty zaručujú bezpečnú a bezporuchovú prevádzku zariadenia. Informácie o príslušenstve a náhradných dieloch sa nachádzajú na stránke www.kaercher.com.

LCD displej

Obrázok C

- 1 Oblasť použitia (1-SOFT / 2-MEDIUM / 3-HARD, každá s 2 tlakovými stupňami)
- 2 Indikácia funkcie BOOST
- 3 Odporúčaný druh prúdu (plochý prúd / čistiaci prostriedok / rotačná dýza)
- 4 Indikátor Bluetooth® spojenia
- 5 Intenzita stavového signálu (4 stupne)
- 6 Stav batérie (prázdna, takmer prázdna, stredne nabitá, plne nabitá)
- 7 Stupeň čistiaceho prostriedku (1 / 2 / 3)

Dodané skrutky a hmoždinky

Obrázok D

- 1 Rozperka opornej nohy (2 kusy)
- 2 Skrutka M 4x20 (2 kusy)
- 3 Skrutka M 4x22 (2 kusy)
- 4 Skrutka M 4x16 (8 kusov)

Bezpečnostné zariadenia

⚠ UPOZORNENIE

Chýbajúce alebo zmenené bezpečnostné zariadenia

Bezpečnostné zariadenia slúžia na vašu ochranu. Nikdy nemeňte ani neobchádzajte bezpečnostné zariadenia.

Spínač prístroja

Spínač prístroja zabráni neúmyselnému spusteniu prístroja.

Blokovanie vysokotlakovej pištole

Blokovanie zablokuje páku vysokotlakovej pištole a zabráni neúmyselnému zapnutiu prístroja.

Funkcia automatického zastavenia

Pri uvoľnení páky na vysokotlakovej pištoľi tlakový spínač vypne čerpadlo a vysokotlakový prúd sa zastaví. Keď sa páka stlačí, čerpadlo sa znovu zapne.

Motorový istič

Pri príliš vysokom príkone sa motorový istič prístroja vypne.

Symbole na prístroji



Vysokotlakový prúd sa nesmie smerovať na osoby, zvieratá, aktívne elektrické zariadenia alebo na samotné zariadenie. Zariadenie chráňte pred mrazom.



Prístroj sa nesmie pripojiť bezprostredne na verejnú sieť pitnej vody.

Montáž

Obrázky sú uvedené na strane s grafikami.

Prípravte dodané skrutky a vhodný skrutkovač.

Na prístroj pred jeho uvedením do prevádzky namontujte voľne priložené diely.

Montáž kolies

1. Nasuňte koliesá.

Upozornenie

Dbajte na zarovnanie otvoru.

Obrázok E

2. Koliesá zaistíte vždy 1 skrutkou.

Montáž stojana

1. Nasuňte stojan.

Obrázok F

2. 2 hmoždinky zastrčte do otvorov až na doraz.
3. Zaisťte podstavec pomocou 2 skrutiek.

Montáž úložného priestoru pre pracovné nadstavce

1. Zaveďte úložný priestor pre pracovné nadstavce.
2. Úložný priestor zaistíte pomocou 2 skrutiek.

Obrázok G

3. Veko zaistíte pomocou 4 skrutiek.

Obrázok H

Montáž prepravného držadla

1. Nasadíte prepravné držadlo.

Obrázok I

2. Prepravné držadlo zaistíte 2 skrutkami.

Montáž siete na príslušenstvo

1. Sieť na príslušenstvo zaveďte na háčiky.

Obrázok J

Vysokotlakovú hadicu pretlačte cez vedenie hadice

1. Vysokotlakovú hadicu zozadu zasuňte cez vedenie hadice.

Obrázok K

Montáž spojky pre prípojku vody

1. Spojku pre prípojku vody priskrutkujte na prípojku vody prístroja.

Obrázok L

Prvé uvedenie do prevádzky

Upozornenie

Ak prístroj nechcete ovládať pomocou mobilného zariadenia na základe Bluetooth® spojenia, tak musíte vykonať iba kroky uvedené v časti „Pripojenie vysokotlakovej pištole“.

Stiahnutie aplikácie a registrácia prístroja

1. Stiahnite si aplikáciu KÄRCHER Home & Garden (pozrite si kapitolu KÄRCHER Home & Garden App).
2. Spustíte aplikáciu KÄRCHER Home & Garden.
3. Prihláste sa v aplikácii KÄRCHER Home & Garden. V prípade potreby si na tento účel vytvorte konto.
4. Naskenujte priložený QR kód. Dôjde k zaregistrovaniu vysokotlakového čističa.

Upozornenie

Ak priložený QR kód nemáte poruke, tak prístroj môžete zaregistrovať aj pomocou čísla dielu a sériového čísla. Obe čísla sú uvedené na typovom štítku.

5. Postupujte podľa pokynov uvedených v aplikácii KÄRCHER Home & Garden.

Upozornenie

Uistite sa, že pred pripojením vysokotlakovej pištole ste aktivovali Bluetooth® na vašom mobilnom zariadení.

Pripojenie vysokotlakovej pištole

Upozornenie

Presný popis pripojenia nájdete na <https://www.kaercher.com/FCR>.

6. Sieťovú zástrčku vysokotlakového čističa zasuňte do zásuvky. Prístroj sa na 60 sekúnd prepne do režimu pripájania. Počas tejto doby je možné pripojiť vysokotlakovú pištoľ.
7. Po dobu minimálne 3 sekúnd súčasne stlačte tlačidlo „+“ a tlačidlo „-“ na vysokotlakovej pištoľi a podržte ich stlačené.

V prípade úspešného pripojenia sa na displeji zobrazia tlakové stupne, ako aj symbol bezdrôtového a Bluetooth® spojenia.

Obrázok M

Prístroj Bluetooth® spojenie medzi mobilným zariadením a vysokotlakovým čističom sa vytvorí automaticky.

Upozornenie

V prípade potreby môžete Bluetooth® spojenie vytvoriť aj dodatočne, a to stlačením tlačidla „-“ a jeho podržaním po dobu 10 sekúnd.

8. V prípade zlyhania pokusu o pripojenie:
 - a Sieťovú zástrčku vysokotlakového čističa vytiahnite zo zásuvky.
 - b Počkejte 20 sekúnd.
 - c Znovu pripojte vysokotlakovú pištoľ.

Uvedenie do prevádzky

1. Zariadenie umiestnite na rovnú plochu.
2. **Pri prístrojoch s hadicovým bubnom:** Vysokotlakovú hadicu celkom odvíňte z hadicového bubna.
3. **Pri prístrojoch bez hadicového bubna:** Vysokotlakovú hadicu úplne odvíňte a uvoľnite všetky slučky a pretočenia.
4. Vysokotlakovú hadicu potiahnite dopredu cez vedenie hadice až na doraz.
5. Vysokotlakovú hadicu zasuňte do vysokotlakovej pištole tak, aby došlo k jej počutelnému zacvaknutiu.

Upozornenie

Dbaťe na správne zarovnanie vsuvky.

Obrázok N

6. Potiahnutím vysokotlakovej hadice skontrolujte, či je spojenie bezpečné.
7. Sieťovú zástrčku zasuňte do zásuvky.

Zásobovanie vodou

Pripojovacie hodnoty sú uvedené na typovom štítku alebo v kapitole *Technické údaje*.

Dozriavajte predpisy dodávateľa vody.

POZOR

Škody spôsobené znečistenou vodou

Nečistoty vo vode môžu spôsobiť poškodenie čerpadla a príslušenstva.

Spoločnosť KÄRCHER ponúka na ochranu použitého vodného filtra KÄRCHER (špeciálne príslušenstvo, objednávacie číslo 4.730-059).

Pripojenie na vodovodné potrubie

POZOR

Hadicová spojka s Aquastopom na prípojke vody prístroja

Poškodenie čerpadla

Na prípojke vody prístroja nikdy nepoužívajte hadicovú spojku s Aquastopom.

Na kohútik môžete použiť spojku Aquastop.

1. Záhradnú hadicu nastrčte na spojku pre prípojku vody.
2. Záhradnú hadicu pripojte na vodovodné potrubie.
3. Celkom otvorte kohútik na vodu.

Obrázok O

Nasávanie vody z otvorených nádrží

Tento vysokotlakový čistič spolu s nasávacou hadicou KÄRCHER so spätným ventilom (špeciálne príslušenstvo, objednávacie číslo 2.643-100) je vhodný na nasávanie povrchovej vody napr. zo sudov na dažďovú vodu alebo z rybníkov (maximálna nasávací výška je uvedená v kapitole *Technické údaje*).

Pri nasávacej prevádzke nie je potrebná spojka pre prípojku vody.

1. Nasávaciu hadicu naplňte vodou.
2. Nasávaciu hadicu naskrutkujte na prípojku vody prístroja a zaveste do vodného zdroja (napr. sud na dažďovú vodu).

Odvzdušnenie prístroja

1. Zapnite prístroj "I/O".
2. Odblokujte páku vysokotlakovej pištole.
3. Stlačte páku vysokotlakovej pištole. Prístroj sa zapne.
4. Prístroj nechajte v chode maximálne 2 minúty, až kým z vysokotlakovej pištole nevyteká voda bez vzduchových bublín.
5. Uvoľnite páku vysokotlakovej pištole.
6. Zablokujte páku vysokotlakovej pištole.

Prevádzka

POZOR

Chod čerpadla nasucho

Poškodenie prístroja







V prípade, že sa v prístroji v priebehu 2 minút nevytvorí tlak, vypnite prístroj a postupujte podľa pokynov v kapitole *Pomoc pri poruchách*.



Smart Control System



Pomocou tlačidiel "+/-" na vysokotlakovej pištoľi možno zvoliť stupne pre tlak a dávkovanie čistiaceho prostriedku. Druh prúdu možno zmeniť otáčaním na pracovnom nastavci Multi Jet 3-in-1.

Upozornenie

Citlivosť materiálov sa môže veľmi líšiť v závislosti od veku a stavu. Odporúčania preto nie sú záväzné.

Dýza s plochým prúdom		
Tlakový stupeň	Indikátor	Odporúčané napr. pre
		Kamenné terasy, asfalt, kovové povrchy, záhradné náradie (fúrik, rýľ atď.)
		Osobné motorové vozidlá/motocykle, tehlové povrchy, omietnuté steny, plastový nábytok
		Drevené plochy, bicykel, pieskovcové povrchy, ratanový nábytok

Rotačná dýza		
		
Tlakový stupeň	Indikátor	Odporúčané napr. pre
		Pre obzvlášť odolné nečistoty na kamenných terasách, asfalte, kovových povrchoch, záhradnom náradí (fúrik, rýľ atď.)

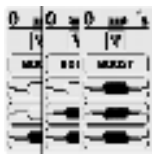
Dýza pre čistiaci prostriedok		
		
Tlakový stupeň	Indikátor	Odporúčané napr. pre
		Prevádzka s čistiacim prostriedkom. Dávkovanie koncentrácie čistiaceho prostriedku podľa potreby

Prevádzka s vysokým tlakom

POZOR

Poškodenie lakovaných alebo citlivých povrchov

Povrchy sa poškodia pri príliš malej vzdialenosti prúdu vody alebo pri voľbe nesprávneho pracovného nastavca.

Pri čistení lakovaných povrchov dodržiavajte minimálne 30 cm vzdialenosť prúdu vody.

Pneumatiky, lak alebo citlivé povrchy ako drevo nečistite rotačnou dýzou.

1. Pracovný nastaviec 3-in-1 Multi Jet zasuňte do vysokotlakovej pištole a upevnite ho otočením o 90°. Pritom dbajte na zarovnanie!

Obrázok P

POZOR

Zmena druhu prúdu pri stlačenej páčke na vysokotlakovej pištoľi

Poškodenia pracovného nastavca

Pred zmenou druhu prúdu uvoľnite páčku na vysokotlakovej pištoľi.

2. Zvoľte druh prúdu. Pracovný nastaviec 3-in-1 Multi Jet otáčajte, kým sa hore objaví požadovaný indikátor prúdu.

Obrázok Q

3. Zapnite prístroj ("I/ON").
4. Odblokujte páčku vysokotlakovej pištole.
5. Stlačte páčku vysokotlakovej pištole. Zariadenie sa zapne.

Aktivácia funkcie BOOST

Na čistenie tvrdých nečistôt je možné na 30 sekúnd aktivovať funkciu BOOST bez ohľadu na nastavenú úroveň tlaku. Pritom sa zvyší tlak vody.

1. Podržte stlačené tlačidlo „+“ na vysokotlakovej pištoľi, kým sa na LCD displeji nezvýrazní indikácia BOOST.

Obrázok R

Po uplynutí funkcie BOOST pracuje prístroj s predtým nastavenou úrovňou tlaku.

Hneď ako displej prestane blikať, je funkcia BOOST opäť k dispozícii.

Prevádzka s umývacou kefou

POZOR

Poškodenie laku

Poškodenie povrchov znečistenou umývacou kefou
Pred nasadením umývacej kefy sa ubezpečte, že je bez nečistôt alebo iných častíc.

Upozornenie

Pri použití umývacích kief prístroj pracuje s nízkym tlakom. Preto je možné prímiešať čistiace prostriedky.

1. Umývaciu kefu zasuňte do vysokotlakovej pištole a zablokujte ju otočením o 90°.

Prevádzka s čistiacim prostriedkom

⚠ NEBEZPEČENSTVO

Nerešpektovanie karty bezpečnostných údajov

Vážne poškodenie zdravia následkom neodborného používania čistiaceho prostriedku

Dbajte na kartu bezpečnostných údajov od výrobcu čistiaceho prostriedku, najmä pokyny týkajúce sa osobného ochranného vybavenia.

Upozornenie

Pre prevádzku s čistiacimi prostriedkami je potrebná fľaša na čistiaci prostriedok Plug 'n' Clean. Čistiace prostriedky KÄRCHER je možné zakúpiť už pripravené na použitie vo fľaši na čistiaci prostriedok Plug 'n' Clean.

1. Z fľaše pre čistiaci prostriedok Plug 'n' Clean odstráňte kryt.
2. Fľašu na čistiaci prostriedok otvorom nadol vtláče do prípojky pre čistiaci prostriedok Plug 'n' Clean.

Obrazok S

3. Pracovný nastaviec 3-in-1 Multi Jet na dýze čistiaceho prostriedku otočte do smeru "MIX", až kým na zobrazení tlaku vysokotlakovej pištole nesvieti LCD "MIX".

Počas prevádzky sa roztok čistiaceho prostriedku primiešava do prúdu vody.

4. Pomocou tlačidla "+L-" na vysokotlakovej pištoľi nastavte požadovanú koncentráciu čistiaceho prostriedku.

5. Voliteľne použite penovú dýzu.

- a Roztok čistiaceho prostriedku nalejte do nádrže na čistiaci prostriedok. Pritom sa riadte údajmi o dávkovaní uvedenými na obale čistiacich prostriedkov.
- b Penovú dýzu spojte s nádržou na čistiaci prostriedok.
- c Penovú dýzu zasuňte do vysokotlakovej pištole a zablokujte ju otočením o 90°.

Obrazok T

Odporúčaná metóda čistenia

1. Nastriekajte malé množstvo čistiaceho prostriedku na suchý povrch a nechajte pôsobiť (nevysušit!).
2. Uvoľnené nečistoty opláchnite vysokotlakovým prúdom.

Po prevádzke s čistiacim prostriedkom

1. Fľašu na čistiaci prostriedok Plug 'n' Clean vyťahnite z upevnenia a zatvorte ju uzáverom.
2. Fľašu na čistiaci prostriedok umiestnite do držiaka tak, aby uzáver smeroval nahor.
3. Pre prepláchnutie prevádzkujte prístroj približne 30 sekúnd na stupni čistiaceho prostriedku 1.

Prerušenie prevádzky

1. Uvoľnite páčku vysokotlakovej pištole. Po uvoľnení páky sa prístroj vypne. Vysoký tlak v systéme zostane zachovaný.
2. Zablokujte páčku vysokotlakovej pištole.

Obrazok U

Ochrana proti mrazu

POZOR

Ohrozenie prístroja mrazom

Prístroje, ktoré nie sú úplne vyprázdnené, môže mráz zničiť.

Prístroj a príslušenstvo celkom vyprázdňte.

Prístroj chráňte pred mrazom.

Musia byť splnené nasledujúce podmienky:

- Prístroj je odpojený od zásobovania vodou.
 - Vysokotlaková pištoľ je odpojená od vysokotlakovej hadice.
1. Zapnite prístroj "I/ON".
 2. Počkejte maximálne 1 minútu, kým už z vysokotlakovej hadice prestane vytekať voda.
 3. Vypnite prístroj.
 4. Prístroj s kompletným príslušenstvom uskladnite v mrazuvzdornej miestnosti.

Ošetrovanie a údržba

△ NEBEZPEČENSTVO

Nebezpečenstvo zásahu elektrickým prúdom

Zranenie následkom dotyku dielov vedúcich prúd

Vypnite prístroj.

Vytiahnite sieťovú zástrčku zo zásuvky.

Prístroj si nevyžaduje údržbu, t. j. nie sú potrebné pravidelné údržbové práce.

Čistenie sitka v prípojke vody

POZOR

Poškodené sito v prípojke vody

Poškodenie prístroja znečistenou vodou

Sito pred vložením do prípojky vody skontrolujte z hľadiska poškodenia.

V prípade potreby očistite sitko v prípojke vody.

1. Z prípojky vody odoberte spojku.
2. Sito vyťahnite pomocou plochých klieští.
3. Sito očistite pod tečúcou vodou.

Obrazok V

4. Sitko vložte do prípojky vody.

Výmena batérií vysokotlakovej pištole

Vyžadujú sa dve batérie alebo akumulátory typu AAA. Batérie sú vybité, ak sa na displeji vysokotlakovej pištole nezobrazuje nič, alebo sa na ňom zobrazuje blikajúci symbol batérie.

Obrazok W

1. Stlačte uzatvárací posúvač.

Obrazok X

2. Otvorte priehradku na batérie.
3. Vyberte batérie.
4. Vložte nové batérie a dbajte pritom na správnu polaritú.
5. Zatvorte priehradku na batérie.
6. Použitá batéria zlikvidujte podľa platných predpisov.

Pomoc pri poruchách

Poruchy majú často jednoduchú príčinu, ktorú dokážete odstrániť sami pomocou nasledujúceho prehľadu. V prípade pochybností alebo pri poruchách, ktoré tu nie sú uvedené sa obráťte na autorizovaný zákaznícky servis.

△ NEBEZPEČENSTVO

Nebezpečenstvo zásahu elektrickým prúdom

Zranenie následkom dotyku dielov vedúcich prúd

Vypnite prístroj.

Vytiahnite sieťovú zástrčku zo zásuvky.

Prístroj nebeží

1. Stlačte páku vysokotlakovej pištole. Prístroj sa zapne.

3. Vysokotlakovú pištoľ s pracovným nadstavcom položte do parkovacej polohy.
4. Počas pracovných prestávok dlhších ako 5 minút prístroj vypnite "0/OFF".

Ukončenie prevádzky

△ UPOZORNENIE

Tlak v systéme

Zranenie vodou, ktorá nekontrolovane uniká pod vysokým tlakom

Vysokotlakovú hadicu odpojte z vysokotlakovej pištole alebo prístroja len vtedy, keď už v systéme nie je žiadny tlak.

1. Uvoľnite páčku vysokotlakovej pištole.
2. Zatvorte kohútik na vodu.
3. Páčku vysokotlakovej pištole stlačte na 30 sekúnd. Dôjde k odstráneniu zvyšného tlaku zo systému.
4. Uvoľnite páčku vysokotlakovej pištole.
5. Zablokujte páčku vysokotlakovej pištole.
6. Prístroj odpojte od napájania vodou.
7. Vypnite prístroj "0/OFF".
8. Vytiahnite sieťovú zástrčku zo zásuvky.

Preprava

△ UPOZORNENIE

Nerešpektovanie hmotnosti

Nebezpečenstvo zranenia a poškodenia

Pri preprave dbajte na hmotnosť prístroja.

Prenášanie prístroja

1. Prístroj nadvihnite a prenášajte pomocou držadiel.

Ťahanie prístroja

1. Vytiahnite prepravný držiak tak, aby počutefne zapadol.
2. Prístroj ťahajte pomocou prepravného držiaka.

Preprava prístroja vo vozidle

1. Pred prepravou vo vodorovnej polohe vytiahnite flášu na čistiaci prostriedok Plug 'n' Clean z upevnenia a zatvorte ju vekom.
2. Prístroj zaistíte proti sklznutiu a prevráteniu.

Skladovanie

△ UPOZORNENIE

Nerešpektovanie hmotnosti

Nebezpečenstvo zranenia a poškodenia

Pri skladovaní dbajte na hmotnosť prístroja.

Uschovanie prístroja

1. Prístroj odložte na rovný podklad.
2. Pracovný nadstavec odpojte od vysokotlakovej pištole.
3. Stlačte odpojovacie tlačidlo na vysokotlakovej pištole a oddelte vysokotlakovú hadicu od vysokotlakovej pištole.

POZOR

Poškodenie vysokotlakovej hadice

Poškodenie vysokotlakovej hadice nesprávnym smerom otáčania

Pri navíjaní dbajte na smer otáčania hadicového bubna.

4. Pri prístrojoch s hadicovým bubnom: Pomocou ručnej kľuky hadicový bubon otáčajte v protismere chodu hodinových ručičiek a navíňte vysokotlakovú hadicu.
5. Pri prístrojoch bez hadicového bubna: Vysokotlakovú hadicu uložte na prístroj.
6. Uložte sieťový pripojovací kábel a príslušenstvo v prístroji.

Pred dlhším uskladnením dbajte na doplnujúce pokyny - pozrite si kapitolu *Ošetrovanie a údržba*.

2. Skontrolujte, či napätie uvedené na typovom štítku súhlasí s napätím zdroja prúdu.
3. Skontrolujte sieťový pripojovací kábel za hľadiska poškodenia.
4. Ak je motor preťažený a motorový istič aktivovaný:
 - a Vypnite prístroj "0/OFF".
 - b Prístroj nechajte na 1 hodinu vychladnúť.
 - c Zapnite prístroj "I/ON" a znovu do uvedte do prevádzky.

Ak sa porucha vyskytne viackrát, prístroj nechajte skontrolovať v zákazníckom servise.

Prístroj nenabehne, motor hučí

Pokles napätia z dôvodu slabej elektrickej siete alebo pri použití predlžovacieho kábla

1. Pri zapnutí najprv stlačte páku vysokotlakovej pištole, potom zapnite prístroj "I/ON".

Prístroj nedosahuje požadovaný tlak

Prívod vody je príliš slabý

1. Celkom otvorte kohútik na vodu.
2. Prívod vody skontrolujte z hľadiska dostatočného prietoku.

Sitko v prípojke vody je znečistené.

1. Sitko v prípojke vody vytiahnite pomocou plochých klieští.

2. Sito očistite pod tečúcou vodou.

V prístroji je vzduch.

1. Odvzdušnite prístroj:
 - a Prístroj bez pripojeného pracovného nastavca zapnite na maximálne 2 minúty.
 - b Stlačte vysokotlakovú pištoľ a počkajte, kým z vysokotlakovej pištole nebude vytekať voda bez vzduchových bublín.
 - c Pripojte pracovný nastavec.
 - d Pri nasávacej prevádzke dbajte na max. nasávaciu výšku (pozrite si kapitolu *Technické údaje*).

Silné výkyvy tlaku

1. Čistenie vysokotlakovej hubice:
 - a Nečistoty z otvoru dýzy odstráňte ihlu.
 - b Vysokotlakovú hubicu spredu prepláchnite vodou.
2. Skontrolujte privádzané množstvo vody.

Netesný prístroj

1. Malá netesnosť prístroja je technicky podmienená. V prípade veľkej netesnosti poverte autorizovaný zákaznícky servis.

Čistiaci prostriedok sa nenásáva

1. Pracovný nastavec 3-in-1 Multi Jet otočte na dýzu pre čistiaci prostriedok „MIX“.
2. Skontrolujte, či fľaša na čistiaci prostriedok Plug 'n' Clean je v prípojke na čistiaci prostriedok nasadená otvorom nadol.

Na vysokotlakovej pištoľi sa nezobrazuje tlak

Obrázok Y

1. Vykonajte opätovné pripojenie s vysokotlakovým čističom, pozrite si kapitolu *Prvé uvedenie do prevádzky*.

Funkcia BOOST sa na displeji nezobrazuje a nemožno ju spustiť pomocou aplikácie KÄRCHER Home & Garden

Zariadenie je prehriate.

1. Skontrolujte teplotu na prívoде vody (maximálna teplota na prívoде vody je uvedená v kapitole *Technické údaje*).
2. Pre výraznejšie ochladenie motora znížte teplotu na prívoде vody.

chybové hlásenia

Obrázok Z

1. Vypnite prístroj "0/OFF".

2. Sieťovú zástrčku vytiahnite zo zásuvky.
3. Po 20 sekundách opäť zasuňte zástrčku do zásuvky.
4. Zapnite prístroj "I/ON".
Ak sa porucha vyskytne viackrát, prístroj nechajte skontrolovať v zákazníckom servise.

Núdzový chod

V prípade poruchy regulácie tlaku na vysokotlakovej pištoľi pracuje vysokotlakový čistič s maximálnym stupňom tlaku.

1. Deaktivácia núdzového chodu:
 - a Vypnite prístroj "0/OFF".
 - b Sieťovú zástrčku vytiahnite zo zásuvky.
 - c Po 20 sekundách opäť zasuňte zástrčku do zásuvky.
 - d Zapnite prístroj "I/ON".
Ak sa porucha vyskytne viackrát, prístroj nechajte skontrolovať v zákazníckom servise.

Vysokotlaková pištoľ nefunguje správne

Obrázok AA

V elektronike vysokotlakovej pištole sa vyskytla interná chyba.

1. Stlačte uzatvárací posúvač.

Obrázok X

2. Otvorte priehradku na batérie.
3. Vyberte batérie.
4. Vložte batérie a dbajte pritom na správnu orientáciu pólou.
5. Zatvorte priehradku na batérie.
Ak sa porucha vyskytne viackrát, tak vysokotlakovú pištoľ nechajte skontrolovať v zákazníckom servise.

Záruka

V každej krajine platia záručné podmienky vydané našou príslušnou distribučnou spoločnosťou. Prípadne poruchy Vášho zariadenia odstránime v rámci záručnej doby zadarmo, pokiaľ ich príčinou boli materiálové alebo výrobné chyby. Pri uplatňovaní záruky sa spolu s dokladom o kúpe obráťte na Vášho predajcu alebo na najbližšie autorizované servisné stredisko. (adresa je uvedená na zadnej strane)

Technické údaje

	K 5	Premium Smart Control	Smart Control
Elektrická prípojka			
Napätie	V	230	230
Fáza	~	1	1
Frekvencia	Hz	50	50
Príkon	kW	2,1	2,1
Stupeň ochrany		IPX5	IPX5
Trieda ochrany		I	I
Zaistenie siete (zotrvačné)	A	10	10
Prípojka vody			
Prívodný tlak (max.)	MPa	1,2	1,2
Teplota vody na prítoku (max.)	°C	40	40
Privádzané množstvo (min.)	l/min	10	10
Nasávacia výška (max.)	m	0,5	0,5
Výkonové údaje prístroja			
Prevádzkový tlak	MPa	12,5	12,5

	K 5	Premium Smart Control	Smart Control
Max. povolený tlak	MPa	14,5	14,5
Prietok, voda	l/min	7,5	7,5
Maximálny prietok	l/min	8,3	8,3
Prietok, čistiace prostriedky/l/min		0,3	0,3
Síla spätného nárazu vyso-N kotlakovej pištole		17	17
Rozmery a hmotnosti			
Typická prevádzková hmotnosť	kg	15,8	15,7
Dĺžka	mm	414	402
Šírka	mm	306	306
Výška	mm	588	588
Rádiový modul SRD			
Frekvencia	MHz	868,7-869,2	868,7-869,2
Vysielací výkon ERP	mW	0,53	0,53
Rádiový modul Bluetooth			
Frekvencia	GHz	2,45	2,45
Vysielací výkon ERP	mW	6,3	6,3
Zistené hodnoty podľa EN 60335-2-79			
Hodnota vibrácií ruka-rameno	m/s ²	1,2	1,2
Neistota K	m/s ²	0,6	0,6
Hladina akustického tlaku L _{pA}	dB(A)	77	77
Neistota K _{pA}	dB(A)	3	3
Hladina akustického výkonu L _{WA} + Neistota K _{WA}	dB(A)	93	93

Technické zmeny vyhradené.

EU vyhlásenie o zhode

Týmto prehlasujeme, že nižšie označený stroj zodpovedá na základe svojej koncepcie a konštrukčného vyhotovenia, ako aj od vyhotovení, ktoré sme uviedli do prevádzky, príslušným základným bezpečnostným a zdravotným požiadavkám smerníc ES. V prípade zmeny, ktorú neschválime, stráca toto prehlásenie platnosť.

Výrobok: Vysokotlakový čistič

Typ: 1.324-xxx

Príslušné smernice EÚ

2000/14/ES

2014/53/EU

2006/42/ES (+2009/127/ES)

2011/65/EU

Aplikované harmonizované normy

EN 50581

EN 60335-1

EN 60335-2-79

EN 62233; 2008

EN 300 220-2 V3.1.1

EN 300 328 V2.1.1

Uplatňované postupy posudzovania zhody

2000/14/ES: Príloha V

Hladina akustického výkonu dB (A)

Namerané: 90

Zaručené: 93

Podpísaní jednáajú v poverení a s plnou mocou vedenia spoločnosti.

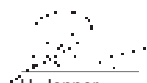

H. Jenner

Chairman of the Board of Management

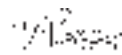

S. Reiser

Director Regulatory Affairs & Certification

Osoba zodpovedná za dokumentáciu:

S. Reiser

Alfred Kärcher SE & Co. KG

Alfred-Kärcher-Str. 28 - 40

71364 Winnenden (Germany)

Tel.: +49 7195 14-0

Fax: +49 7195 14-2212

Winnenden, 01.08.2020

Sadržaj

Opće napomene.....	148
Aplikacija KÄRCHER Home & Garden	148
Zaštita okoliša	149
Namjenska uporaba	149
Pribor i zamjenski dijelovi.....	149
Sadržaj isporuke	149
Opis uređaja.....	149
Sigurnosni uređaji	150
Simboli na uređaju	150
Montaža	150
Prvo puštanje u rad	150
Puštanje u pogon	151
Rad	151
Transport	153
Skladištenje	153
Njega i održavanje	153
Pomoć u slučaju smetnji	153
Jamstvo	154
Tehnički podaci.....	154
EU izjava o sukladnosti.....	155

Opće napomene



Prije prve uporabe Vašeg uređaja pročitate ove originalne upute za rad i priložene Sigurnosne naputke. Postupajte u skladu s njima.

Čuvajte obje knjižice za kasniju uporabu ili za sljedećeg vlasnika.

Aplikacija KÄRCHER Home & Garden

Uređajem se može upravljati izravnim rukovanjem na visokotlačnoj ručnoj prskalici ili putem mobilnog uređaja opremljenog Bluetooth® bežičnom tehnologijom. Za to je potrebna aplikacija KÄRCHER Home & Garden.

Aplikacija dodatno sadrži:

- Informacije o montaži i puštanju u pogon
 - Informacije o područjima primjene
 - Savjeti i trikovi
 - FAQ s detaljnom pomoći za rješavanje problema
 - Povezivanje sa servisnim centrom tvrtke KÄRCHER
- Aplikaciju možete preuzeti ovdje:



Zaštitni znak

- Bluetooth® naziv marke i logotipi registrirani su zaštitni znakovi tvrtke Bluetooth SIG, Inc. Bilo koja upotreba tih znakova od strane tvrtke Alfred Kärcher SE & Co. KG vrši se na temelju licence.
- Google Play™ i Android™ su oznake ili registrirani zaštitni znaci tvrtke Google Inc.
- Apple® i App Store® su oznake ili registrirani zaštitni znaci tvrtke Apple Inc.

Zaštita okoliša



Ambalažni se materijali mogu reciklirati. Molimo odložite ambalažu na ekološki prihvatljiv način.



Električni i elektronički uređaji sadrže vrijedne električne materijale, a često i sastavne dijelove poput baterija, punjivih baterija ili ulja koji kod neopisnog rukovanja ili nepravilnog odlaganja u otpad mogu predstavljati potencijalnu opasnost za ljudsko zdravlje i okoliš. Međutim, ti su sastavni dijelovi potrebni za pravilan rad uređaja. Uređaji koji su označeni ovim simbolom ne smiju se odlagati zajedno s kućnim otpadom.



Radovi čišćenja kod kojih nastaje otpadna voda koja sadrži ulje, npr. pranje motora, pranje podvoza, smiju se provoditi samo na mjestima za pranje koja su opremljena separatorom ulja.



Radovi sa sredstvima za pranje smiju se provoditi samo na površinama koje su nepropusne za tekućinu s priključkom na kanalizaciju za prljavu vodu. Ne dozvolite da sredstva za pranje dospiju u vodotoke ili dospiju u tlo.



Uzimanje vode iz javnih vodotoka u nekim zemljama nije dopušteno.

Napomene o sastojcima (REACH)

Aktualne informacije o sastojcima pronađite na: www.kaercher.de/REACH

Namjenska uporaba

Koristite visokotlačni čistač isključivo za privatno kućanstvo.

Visokotlačni čistač namijenjen je za čišćenje strojeva, vozila, zgrada, alata, fasada, terasa, vrtnih uređaja itd. mlazom vode pod visokim tlakom.

Pribor i zamjenski dijelovi

Koristite samo originalan pribor i originalne zamjenske dijelove jer oni jamče siguran i nesmetan rad uređaja. Informacije o priboru i zamjenskim dijelovima pronađite na www.kaercher.com.

Sadržaj isporuke

Sadržaj isporuke uređaja prikazan je na ambalaži. Kod raspakivanja provjerite je li sadržaj potpun. U slučaju nedostatka pribora ili štete nastale prilikom transporta obavijestite svog prodavača.

Opis uređaja

U ovim uputama za rad opisuje se maksimalna oprema. Ovisno o modelu postoje razlike u sadržaju isporuke (vidi pakiranje).

Vidi slike na stranici sa slikama

Slika A

Slika B

- ① Postolje s ručkom
- ② Priključak za vodu s ugrađenom mrežicom
- ③ Transportni kotačić
- ④ Poklopac
- ⑤ Vodilica crijeva
- ⑥ Sklopka uređaja „0/OFF“ (ISKLJ.) / „I/ON“ (UKLJ.)
- ⑦ Prihvatni držač za cijevi za prskanje
- ⑧ Visokotlačno crijevo
- ⑨ * Boca sredstva za pranje Plug 'n' Clean
- ⑩ Čuvanje / položaj za odlaganje visokotlačne ručne prskalice
- ⑪ 3-u-1 Multi Jet cijev za prskanje sa 3 vrste mlaza (vidi i poglavlje *Smart Control sustav*)
- ⑫ Smart Control visokotlačna ručna prskalica
- ⑬ LCD zaslon (vidi i poglavlje *LCD zaslon*)
- ⑭ Zapor pretinca za baterije
- ⑮ Pretinac baterije
- ⑯ Tipke "+/-" za regulaciju tlaka
- ⑰ Zapor visokotlačne ručne prskalice
- ⑱ Tipka za odvajanje visokotlačnog crijeva od visokotlačne ručne prskalice
- ⑲ Ručica visokotlačne ručne prskalice
- ⑳ Transportna ručka, izvlačna
- ㉑ Ručka za nošenje
- ㉒ Držač crijeva
- ㉓ Bubaň za namatanje visokotlačnog crijeva
- ㉔ Ručica za bubaň za namatanje crijeva
- ㉕ Natpisna pločica
- ㉖ Pretinac za pribor
- ㉗ Kuka za pričvršćivanje mrežice
- ㉘ Mrežica za pretinac za pribor
- ㉙ Priključni strujni kabel sa strujnim utikačem
- ㉚ Dostavlja se s vijcima i pričvršnicama
- ㉛ Spojka za priključak za vodu
- ㉜ ** Vrtno crijevo (ojačano vlaknima, promjera najmanje 1/2 inča (13 mm), duljine najmanje 7,5 m, s brzim spojkom dostupnom u trgovinama)
- ㉝ **Usisno crijevo KÄRCHER za dovod vode iz otvorenih spremnika (kataloški br. 2.643-100.0)
- ㉞ *Mlaznica za pjenu sa spremnikom sredstva za pranje
Sredstvo za pranje usisava se iz spremnika i nastaje snažna pjena od sredstva za pranje.
- ㉟ *Rotirajuća četka za pranje (npr. za pranje vozila)

* opcionalno, ** dodatno potrebno

LCD zaslon

Slika C

- 1 Područje primjene (1-SOFT / 2-SREDNJA / 3-HARD sa po 2 stupnja tlaka)
- 2 Prikaz funkcije BOOST
- 3 Preporučena vrsta mlaza (plosnati mlaz / sredstvo za pranje / strugalo za prljavštinu)
- 4 Prikaz Bluetooth® veza
- 5 Status jačine signala (4 stupnja)
- 6 Status akumulatora (prazan, skoro prazan, srednje pun, pun)
- 7 Stupanj sredstva za čišćenje (1 / 2 / 3)

Dostavlja se s vijcima i pričvrscnicama

Slika D

- 1 Pričvrscnica za postolje (2 komada)
- 2 Vijak M 4x20 (2 komada)
- 3 Vijak M 4x22 (2 komada)
- 4 Vijak M 4x16 (8 komada)

Sigurnosni uređaji

⚠ OPREZ

Manjkavi ili izmijenjeni sigurnosni uređaji

Sigurnosni uređaji služe vašoj zaštiti.

Nikad ne mijenjajte sigurnosne uređaje i nemojte ih zaobilaziti.

Sklopka uređaja

Sklopka uređaja sprječava slučajno pokretanje uređaja.

Zapor visokotlačne ručne prskalice

Zapor blokira ručicu visokotlačne ručne prskalice i sprječava slučajno pokretanje uređaja.

Funkcija automatskog zaustavljanja

Kad pustite ručicu visokotlačne prskalice, tlačna sklopka isključuje pumpu i zaustavlja se visokotlačni mlaz.

Kad pritisnete ručicu pumpe se natrag uključuje.

Zaštitna sklopka motora

Pri visokoj potrošnji struje zaštitna sklopka motora isključuje uređaj.

Simboli na uređaju



Visokotlačni mlaz ne usmjeravajte prema osobama, životinjama, aktivnoj električnoj opremi ili prema samom uređaju. Uređaj zaštitite od smrzavanja.



Ovaj se uređaj ne smije priključivati neposredno na javnu vodovodnu mrežu.

Montaža

Vidi slike na stranici sa slikama.

Pripremite vijke dostavljene s uređajem i prikladan odvijač.

Prije puštanja u pogon na uređaj montirajte dijelove koji su priloženi nepričvršćeni.

Montaža kotača

1. Utaknite kotače.

Napomena

Pazite da provrt bude pravilno okrenut.

Slika E

2. Pričvrstite kotače s po 1 vijkom.

Montaža postolja

1. Utaknite postolje.

Slika F

2. U provrte do graničnika utaknite 2 pričvrscnice.
3. Pričvrstite postolje s 2 vijka.

Montaža prihvatnog držača za cijevi za prskanje

1. Objesite prihvatni držač za cijevi za prskanje.
2. Pričvrstite prihvatni držač s 2 vijka.

Slika G

3. Pričvrstite poklopac s 4 vijka.

Slika H

Montaža transportne ručke

1. Natakните transportnu ručku.

Slika I

2. Transportnu ručku pričvrstite s 2 vijka.

Montaža mrežice za pribor

1. Mrežicu za pribor objesite na kuke.

Slika J

Utaknite visokotlačno crijevo kroz vodilicu crijeva

1. Visokotlačno crijevo odostraga utaknite kroz vodilicu crijeva.

Slika K

Montaža spojke za priključak za vodu

1. Spojku za priključak za vodu navrnite na priključak uređaja za vodu.

Slika L

Prvo puštanje u rad

Napomena

Ako uređajem ne želite upravljati putem mobilnog uređaja preko Bluetooth® veze, morate izvršiti samo korake navedene u odjeljku „Spajanje visokotlačne ručne prskalice”.

Preuzimanje aplikacije i registriranje uređaja

1. Preuzmite aplikaciju KÄRCHER Home & Garden (vidi poglavlje *Aplikacija KÄRCHER Home & Garden*).
2. Pokrenite aplikaciju KÄRCHER Home & Garden.
3. Prijavite se u aplikaciju KÄRCHER Home & Garden. U tu svrhu po potrebi otvorite račun.
4. Skenirajte priloženi QR kôd. Visokotlačni čistač se registrira.

Napomena

Ako pri ruči nimate priloženi QR kôd, uređaj možete registrirati i pomoću broja dijela i serijskog broja. Oba broja navedena su na natpisnoj pločici.

5. Slijedite upute aplikacije KÄRCHER Home & Garden.

Napomena

Vodite računa o tome da prije spajanja visokotlačne ručne prskalice aktivirate Bluetooth® na svome mobilnom uređaju.

Spajanje visokotlačne ručne prskalice

Napomena

Detaljni opis spajanja možete pronaći na <https://www.kaercher.com/FCR>.

6. Utaknite strujni utikač visokotlačnog čistača u utičnicu. Uređaj se na 60 s prebacuje u prelazi u način rada Spajanje. Tijekom tog vremena moguće je spajanje visokotlačne ručne prskalice.
7. Najmanje 3 s istovremeno pritisćite tipku „+” i tipku „-” na visokotlačnoj ručnoj prskalici.

U slučaju uspješnog spajanja na zaslону se prikazuju stupnjevi tlaka i simbol Radio i Bluetooth®.

Slika M

Bluetooth®-veza između mobilnog uređaja i visokotlačnog čistača uspostavlja se automatski.

Napomena

Po potrebi Bluetooth® vezu možete uspostaviti i kasnije tako što ćete 10 s pritisnuti tipku „-“ tijekom.

- Ako pokušaj spajanja nije uspio:
 - Izvučite strujni utikač visokotlačnog čistača iz utičnice.
 - Pričekajte 20 s.
 - Ponovno spojite visokotlačnu ručnu prskalicu.

Puštanje u pogon

- Uređaj postavite na ravnu površinu.
- Kod uređaja s bubnjem za namatanje crijeva: U potpunosti odmotajte visokotlačno crijevo s bubnja za namatanje crijeva.
- Kod uređaja bez bubnja za namatanje crijeva: Do kraja odmotajte visokotlačno crijevo i razmrсите moguće petlje i uvijanja.
- Povucite visokotlačno crijevo do kraja prema naprijed kroz vodilicu crijeva.
- Utaknite visokotlačno crijevo u visokotlačnu ručnu prskalicu tako da se čujno uglati.

Napomena

Pazite da nazuvica bude pravilno okrenuta.

Slika N

- Sigurnost spoja provjerite povlačenjem za visokotlačno crijevo.
- Utaknite strujni utikač u utičnicu.

Opskrba vodom

Za priključne vrijednosti vidi natpisnu pločicu ili poglavlje *Tehnički podaci*.

Pridržavajte se propisa vašeg poduzeća za opskrbu vodom.

PAŽNJA

Oštećenja uzrokovana onečišćenom vodom

Onečišćenja u vodi mogu oštetiti pumpu i pribor.

Za zaštitu KÄRCHER preporučuje uporabu filtra za vodu KÄRCHER (poseban pribor, kataloški broj 4.730-059).

Priključak na vodovod

PAŽNJA

Crijevna spojka s Aquastop-om na priključku za vodu uređaja

Oštećenje pumpe

Nikada ne koristite crijevnu spojku s Aquastop-om na priključku za vodu uređaja.

Aquastop spojku možete koristiti na slavini za vodu.

- Vrtno crijevo natakните na spojku za priključak za vodu.
- Priključite vrtno crijevo na vodovod.
- Do kraja otvorite slavinu za vodu.

Slika O

Usisavanje vode iz otvorenih spremnika

Ovaj visokotlačni čistač s usisnim crijevom KÄRCHER s nepovratnim ventilom (poseban pribor, kataloški broj 2.643-100) za usis površinske vode, npr. iz bačvi za kišnicu ili ribnjaka (maksimalnu usisnu visinu vidi u poglavlju *Tehnički podaci*).

Pri usisavanju spojka za priključak za vodu nije potrebna.

- Usisno crijevo napunite čistom vodom.
- Usisno crijevo navrnite na priključak za vodu uređaja i objesite u izvor vode (npr. bačva za kišnicu).

Odzračivanje uređaja

- Uključite uređaj „I/ON“ (UKLJ.).
- Deblokirajte ručicu visokotlačne ručne prskalice.
- Pritisnite ručicu visokotlačne ručne prskalice. Uređaj se uključuje.
- Pustite uređaj da radi maksimalno 2 minute sve dok voda ne bude istjecala na visokotlačnoj ručnoj prskalici bez mjehurića.
- Pustite ručicu visokotlačne ručne prskalice.
- Blokirajte ručicu visokotlačne ručne prskalice.

Rad

PAŽNJA

Rad pumpe na suho

Oštećenje uređaja







Ako se uređaj u roku od 2 minute ne napuni tlakom, isključite uređaj i postupite sukladno uputama u poglavlju *Pomoć u slučaju smetnji*.

Smart Control sustav



Pomoću tipki „+/-“ na visokotlačnoj ručnoj prskalici mogu se odabrati stupnjevi tlaka i doziranja sredstva za pranje. Promjena vrste mlaza moguća je okretanjem na cijevi za prskanje 3-u-1 Multi Jet.

Napomena

Osjetljivost materijala može se uvelike razlikovati ovisno o dobi i stanju. Preporuke stoga nisu obvezujuće.

Mlaznica za plosnati mlaz		
Stupanj tlaka	Prikaz	Preporučuje se npr.
		Kamene terase, asfalt, metalne površine, vrtni pribor (kolica, lopata itd.)
		Osobno vozilo / motocikl, površine od opeke, ožbukani zidovi, plastični namještaj
		Drvene površine, bicikli, površine od pješčenjaka, namještaj od ratana

Strugalo za prljavštinu

Stupanj tlaka	Prikaz	Preporučuje se npr.
		Za posebno tvrdokornu prljavštinu na kamenim terasama, asfaltu, metalnim površinama, vrtnom priboru (kolica, lopata itd.)

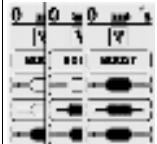
Mlaznica sredstva za čišćenje		
Stupanj tlaka	Prikaz	Preporučuje se npr.
		Rad sa sredstvom za čišćenje. Doziranje koncentracije sredstva za čišćenje po potrebi

Rad s visokim tlakom

PAŽNJA

Oštećenja lakiranih ili osjetljivih površina

Površine se oštećuju pri premaloj udaljenosti mlaza ili zbog odabira neprikladne cijevi za prskanje.

Održavajte udaljenost mlaza od najmanje 30 cm pri pranju lakiranih površina.

Automobilске gume, lak ili osjetljive površine poput drveta ne čistite strugalom za prljavštinu.

- Utaknite cijev za prskanje 3-u-1 Multi Jet i uglatite je okretanjem za 90°. Pritom pazite bude pravilno okrenuta!

Slika P

PAŽNJA

Promjena vrste mlaza pri pritisnutoj ručici visokotlačne ručne prskalice

Oštećenja na cijevi za prskanje

Prije promjene vrste mlaza otpustite ručicu visokotlačne ručne prskalice.

- Odaberite vrstu mlaza. U tu svrhu okrećite cijev za prskanje 3-u-1 Multi Jet sve dok potreban prikaz mlaza ne bude vidljiv.

Slika Q

- Uključite uređaj („I/ON“ UKLJ.).
- Deblokirajte ručicu visokotlačne ručne prskalice.
- Pritisnite ručicu visokotlačne ručne prskalice. Uređaj se uključuje.

Aktiviranje funkcije BOOST

Za čišćenje tvrdokorne prljavštine može se, bez obzira na postavljenu razinu tlaka, na 30 sekundi aktivirati funkcija BOOST. Pritom se tlak vode povećava.

- Držite pritisnutom tipku „+“ na visokotlačnoj ručnoj prskalici, sve dok je prikaz BOOST označen u LCD-zaslону.

Slika R

Nakon isteka funkcije BOOST uređaj radi s prethodno postavljenom razinom tlaka.

Čim prikaz na zaslonu prestane treperiti, funkcija BOOST ponovo je dostupna.

Pogon sa četkom za pranje

PAŽNJA

Oštećenje laka

Oštećenje površina onečišćenom četkom za pranje

Prije primjene provjerite ima li na četki za pranje čestica prljavštine ili drugih čestica.

Napomena

Pri uporabi četki za pranje uređaj radi s niskim tlakom. Stoga se mogu primiješati sredstva za pranje.

- Četku za pranje utaknite u visokotlačnu ručnu prskalicu i uglatite je okretanjem za 90°.

Rad sa sredstvom za čišćenje

⚠ OPASNOST

Nepridržavanje sigurnosno-tehničkog lista

Teška oštećenja zdravlja zbog nestručne uporabe sredstva za pranje

Pridržavajte se sigurnosno-tehničkog lista proizvođača sredstva za pranje, osobito upute o osobnoj zaštitnoj opremi.

Napomena

Za rad sa sredstvima za pranje potrebna je boca za sredstvo za pranje Plug 'n' Clean. Sredstva za pranje KÄRCHER mogu se kupiti spremna za uporabu u boci sredstva za pranje Plug 'n' Clean.

- Uklonite poklopac boce sredstva za pranje Plug 'n' Clean.
- Bocu sredstva za pranje utisnite s otvorom okrenutim prema dolje u priključak za sredstvo za pranje Plug 'n' Clean.

Slika S

- Cijev za prskanje 3-u-1 Multi Jet okrenite na mlaznicu sredstva za pranje „MIX“, dok na pokazivaču tlaka visokotlačne prskalice ne svijetli LCD „MIX“. U toku rada otopina sredstva za pranje miješa se s mlazom vode.

- Pomoću tipki „+/-“ na visokotlačnoj ručnoj prskalici namjestite željenu koncentraciju sredstva za pranje.

- Možete upotrijebiti i mlaznicu za pjenu.
 - Otopinu sredstva za pranje napunite u spremnik za sredstvo za pranje. Pritom se pridržavajte uputa za doziranje na pakiranju sredstva za pranje.

- Mlaznicu za pjenu spojite sa spremnikom sredstva za pranje.
- Mlaznicu za pjenu utaknite u visokotlačnu ručnu prskalicu i uglatite je okretanjem za 90°.

Slika T

Preporučena metoda čišćenja

- Naprskajte malo sredstva za čišćenje na suhu površinu i pustite da djeluje (ali ne i da se osuši).
- Odvajnu prljavštinu isperite visokotlačnim mlazom.

Nakon rada sa sredstvom za pranje

- Bocu sredstva za pranje Plug 'n' Clean izvucite iz prihvata i zatvorite poklopcem.
- Za čuvanje stavite bocu sredstva za pranje u prihvatni držač s poklopcem prema gore.
- Za ispiranje uređaj stavite u pogon na približno 30 sekundi na stupnju sredstva za pranje 1.

Prekid rada

- Pustite ručicu visokotlačne ručne prskalice. Kad pustite ručicu, uređaj se isključuje. Visoki tlak u sustavu ostaje očuvan.
- Blokirajte ručicu visokotlačne ručne prskalice.

Slika U

- Visokotlačnu ručnu prskalicu sa cijevi za prskanje stavite u položaj za odlaganje.
- Pri stankama u radu duljim od 5 minuta isključite uređaj „0/OFF“ (ISKLJ.).

Završetak rada

⚠ OPREZ

Tlak u sustavu

Ozljede zbog nekontroliranog izlaza vode pod visokim tlakom

Odvajajte visokotlačno crijevo od visokotlačne ručne prskalice ili uređaja samo ako u sustavu nema tlaka.

- Pustite ručicu visokotlačne ručne prskalice.
- Zatvorite slavinu za vodu.

3. Pritisnite ručicu visokotlačne ručne prskalice na 30 sekundi.
Sustav se rastlačuje od preostalog tlaka.
4. Pustite ručicu visokotlačne ručne prskalice.
5. Blokirate ručicu visokotlačne ručne prskalice.
6. Odvojite uređaj od dovoda vode.
7. Isključite uređaj „0/OFF“ (ISKLJ.).
8. Izvucite strujni utikač iz utičnice.

Transport

⚠ OPREZ

Nepridržavanje težine

Opasnost od ozljeda i oštećenja

Pri transportu uzмите u obzir težinu uređaja.

Nošenje uređaja

1. Uređaj podižite i nosite za ručke za nošenje.

Vuča uređaja

1. Izvucite transportnu ručku dok se čujno ne uglati.
2. Vucite uređaj za sobom držeći ga za transportnu ručku.

Transport uređaja u vozilu

1. Prije transporta u polegnutom položaju bocu sredstva za pranje Plug 'n' Clean izvucite iz prihvata i zatvorite poklopcem.
2. Osigurajte uređaj od klizanja ili prevrtanja.

Skladištenje

⚠ OPREZ

Nepridržavanje težine

Opasnost od ozljeda i oštećenja

Pri skladištenju uzмите u obzir težinu uređaja.

Čuvanje uređaja

1. Uređaj odložite na ravnu površinu.
2. Odvojite cijev za prskanje od visokotlačne ručne prskalice.
3. Pritisnite tipu za odvajanje na visokotlačnoj ručnoj prskalici i visokotlačno crijevo odvojite od visokotlačne ručne prskalice.

PAŽNJA

Oštećenje visokotlačnog crijeva

Oštećenje visokotlačnog crijeva zbog pogrešnog smjere vrtnje

Pri namatanju pazite na smjer vrtnje bubnja za namatanje crijeva.

4. **Kod uređaja s bubnjem za namatanje crijeva:** Ručicom okrećite bubanj za namatanje crijeva suprotno smjeru kazaljki sata i namotajte visokotlačno crijevo.
5. **Kod uređaja bez bubnja za namatanje crijeva:** Visokotlačno crijevo spremite na uređaju.
6. Spremite priključni strujni kabel i pribor na uređaju. Prije duljeg skladištenja obratite pozornost na dodatne napomene, vidi poglavlje *Njega i održavanje*.

Zaštita od smrzavanja

PAŽNJA

Opasnost od smrzavanja

Mraz može uništiti uređaje koji nisu u potpunosti ispraznjeni.

Uređaj i pribor potpuno ispraznite.

Zaštite uređaj od smrzavanja.

Moraju biti ispunjeni sljedeći uvjeti:

- Uređaj je odvojen od dovoda vode.
 - Visokotlačna ručna prskalica odspojena je od visokotlačnog crijeva.
1. Uključite uređaj „I/ON“ (UKLJ.).
 2. Pričekajte maksimalno 1 minutu dok na visokotlačnom crijevu više ne istječe voda.

3. Isključite uređaj.
4. Uređaj s kompletnim priborom čuvajte u prostoriji zaštićenoj od smrzavanja.

Njega i održavanje

⚠ OPASNOST

Opasnost od strujnog udara

Ozljede zbog dodira dijelova pod naponom

Isključite uređaj.

Izvucite strujni utikač.

Uređaj ne zahtijeva održavanje, to znači da ne morate provoditi nikakve redovite radove održavanja.

Čišćenje mrežice u priključku za vodu

PAŽNJA

Oštećena mrežica u priključku za vodu

Oštećenje uređaja zbog onečišćenja vode

Prije umetanja u priključak za vodu provjerite je li mrežica oštećena.

Ako je potrebno očistite mrežicu u priključku za vodu.

1. Uklonite spojku s priključka za vodu.
2. Plosnatim klijestima izvucite mrežicu.
3. Očistite mrežicu pod tekućom vodom.

Slika V

4. Umetnite mrežicu u priključak za vodu.

Zamjena baterija visokotlačne ručne prskalice

Potrebne su dvije obične ili punjive AAA baterije.

Baterije su ispražnjene ako se na zaslonu visokotlačne ručne prskalice ne vidi ništa ili treperi simbol baterije.

Slika W

1. Pritisnite zatvarač.

Slika X

2. Otvorite odjeljak za baterije.
3. Izvadite baterije.
4. Umetnite nove baterije i pritom pazite da polovi budu pravilno okrenuti.
5. Zatvorite odjeljak za baterije.
6. Istrošene baterije zbrinite u skladu s važećim odredbama.

Pomoć u slučaju smetnji

Smetnje često imaju jednostavne uzroke koje možete sami ukloniti uz pomoć pregleda u nastavku. Ako niste sigurni ili ako smetnje nisu ovdje navedene obratite se ovlaštenoj servisnoj službi.

⚠ OPASNOST

Opasnost od strujnog udara

Ozljede zbog dodira dijelova pod naponom

Isključite uređaj.

Izvucite strujni utikač.

Uređaj ne radi

1. Pritisnite ručicu visokotlačne ručne prskalice. Uređaj se uključuje.
2. Provjerite odgovara li napon izvora struje naponu navedenom na natpisnoj pločici.
3. Provjerite je li priključni strujni kabel oštećen.
4. Ako je motor preopterećen i aktivirala se zaštitna sklopka motora:
 - a Isključite uređaj „0/OFF“ (ISKLJ.).
 - b Ostavite uređaj da se hladi 1 sat.
 - c Uključite uređaj „I/ON“ (UKLJ.) i ponovno počnite s radom.

Ako se smetnja ponovi više puta neka servisna služba provjeri uređaj.

Uređaj ne radi, motor bruji

Pad napona zbog slabe strujne mreže ili pri uporabi prođužnog kabela

1. Pri uključivanju najprije pritisnite ručicu visokotlačne prskalice, zatim uključite uređaj „I/ON” (UKLJ.).

Uređaj se ne puni tlakom

Dovod vode je nedostatan

1. Do kraja otvorite slavinu za vodu.
2. Provjerite je li protočna količina dovoda vode dostatna.

Mrežica u priključku za vodu je onečišćena.

1. Plosnatim klijestima izvucite mrežicu u priključku za vodu.

2. Očistite mrežicu pod tekućom vodom.

U uređaju se nalazi zrak.

1. Odzračite uređaj:
 - a. Uređaj bez priključene cijevi za prskanje uključite na maksimalno 2 minute.
 - b. Pritisnite visokotlačnu ručnu prskalicu i pričekajte dok voda na visokotlačnoj ručnoj prskalici ne bude istjecala bez mjehurića.
 - c. Priključite cijev za prskanje.
 - d. Pri usisnom pogonu pridržavajte se maksimalne usisne visine (vidi poglavlje *Tehnički podaci*).

Jaka kolebanja tlaka

1. Očistite visokotlačnu mlaznicu:
 - a. Iglom uklonite onečišćenja iz otvora mlaznice.
 - b. Visokotlačnu mlaznicu sprijeda isperite vodom.
2. Provjerite količinu dovoda vode.

Uređaj propušta

1. Mala količina propuštanja uređaja tehnički je uvjetovana. U slučaju jakog propuštanja obratite se ovlaštenoj servisnoj službi.

Sredstvo za čišćenje se ne usisava

1. Cijev za prskanje 3-u-1 Multi Jet okrenite na mlaznicu sredstva za pranje „MIX”.
2. Provjerite dosjeda li boca sredstva za pranje Plug 'n' Clean s otvorom prema dolje u priključku za sredstvo za pranje.

Nema prikaza tlaka na visokotlačnoj ručnoj prskalici

Slika Y

1. Ponovno provedite spajanje s visokotlačnim čistačem, pogledajte poglavlje *Prvo puštanje u rad*.

Funkcija BOOST nije prikazana na zaslonu i ne može se pokrenuti putem aplikacije KÄRCHER za dom i vrt

Uređaj je pregrijan.

1. Provjerite temperaturu vode na dovodu (za maksimalnu temperaturu vode na dovodu pogledajte poglavlje *Tehnički podaci*).
2. Smanjite temperaturu vode na dovodu kako bi se motor više hladio.

Poruke o pogreškama

Slika Z

1. Isključite uređaj „0/OFF” (ISKLJ.).
2. Izvucite strujni utikač iz utičnice.
3. Nakon 20 sekundi ponovno utaknite strujni utikač u utičnicu.
4. Uključite uređaj „I/ON” (UKLJ.). Ako se smetnja ponovi više puta neka servisna služba provjeri uređaj.

Rad u slučaju nužde

U slučaju kvara regulacije tlaka na visokotlačnoj ručnoj prskalici visokotlačni čistač radi na maksimalnom stupnju.

1. Deaktiviranje rada u slučaju nužde:
 - a. Isključite uređaj „0/OFF” (ISKLJ.).
 - b. Izvucite strujni utikač iz utičnice.
 - c. Nakon 20 sekundi ponovno utaknite strujni utikač u utičnicu.

- d. Uključite uređaj „I/ON” (UKLJ.).

Ako se smetnja ponovi više puta neka servisna služba provjeri uređaj.

Visokotlačna ručna prskalica ne radi pravilno

Slika AA

Došlo je do interne pogreške u elektronici visokotlačne ručne prskalice.

1. Pritisnite zatvarač.

Slika X

2. Otvorite odjeljak za baterije.
3. Izvadite baterije.
4. Umetnite baterije vodeći pritom računa o pravilnom usmjerenju polova.
5. Zatvorite odjeljak za baterije. Pojavi li se smetnja više puta, dajte da visokotlačnu ručnu prskalicu ispita servisna služba.

Jamstvo

U svakoj zemlji vrijede jamstveni uvjeti koje je izdala nadležna organizacija za distribuciju. Moguće kvarove na Vašem uređaju popravljamo besplatno unutar jamstvenog roka ako je uzrok materijalna pogreška ili pogreška u proizvodnji. U slučaju koji podliježe jamstvu obratite se s potvrdom o plaćanju Vašem prodavaču ili sljedećoj ovlaštenoj lokaciji servisne službe. (vidi adresu na poleđini)

Tehnički podaci

	K 5	Smart Smart Control	Smart Control
Električni priključak			
Napon	V	230	230
Faza	~	1	1
Frekvencija	Hz	50	50
Priključna snaga	kW	2,1	2,1
Vrsta zaštite		IPX5	IPX5
Klasa zaštite		I	I
Strujni osigurač (tromi)	A	10	10
Priključak za vodu			
Dovodni tlak (maks.)	MPa	1,2	1,2
Temperatura dovodne vode (maks.)	°C	40	40
Količina dovodne vode (min.)	l/min	10	10
Usisna visina (maks.)	m	0,5	0,5
Podaci o snazi uređaja			
Radni tlak	MPa	12,5	12,5
Maks. dopušteni tlak	MPa	14,5	14,5
Protočna količina, voda	l/min	7,5	7,5
Protočna količina, maksimalna	l/min	8,3	8,3
Protočna količina, sredstvo za čišćenje	l/min	0,3	0,3
Povratna udarna sila visokotlačne ručne prskalice	N	17	17
Dimenzije i težine			
Tipična težina pri radu	kg	15,8	15,7
Duljina	mm	414	402
Širina	mm	306	306

	K 5	Premium Smart Control	Smart Control
Visina	mm	588	588
Radiomodul SRD			
Frekvencija	MHz	868,7-869,2	868,7-869,2
Snaga odašiljanja ERP	mW	0,53	0,53
Bluetooth radiomodul			
Frekvencija	GHz	2,45	2,45
Snaga odašiljanja ERP	mW	6,3	6,3
Vrijednosti utvrđene prema EN 60335-2-79			
Vrijednost vibracije šaka-ruka	m/s ²	1,2	1,2
Nesigurnost K	m/s ²	0,6	0,6
Razina zvučnog tlaka L _{PA}	dB(A)	77	77
Nesigurnost K _{PA}	dB(A)	3	3
Razina zvučne snage L _{WA} + Nesigurnost K _{WA}	dB(A)	93	93

Pridržano pravo na tehničke izmjene.

EU izjava o sukladnosti

Ovime izjavljujemo da je dolje označeni stroj na temelju svoje koncepcije i konstrukcije kao i izvedbe koju mi stavljamo u promet sukladan odgovarajućim temeljnim sigurnosnim i zdravstvenim zahtjevima EU direktiva. U slučaju izmjene stroja koja nije dogovorena s nama ova izjava gubi svoju valjanost.

Proizvod: Visokotlačni čistač

Tip: 1.324-xxx

Relevantne EU direktive

2000/14/EZ

2014/53/EU

2006/42/EZ (+2009/127/EZ)

2011/65/EU

Primijenjene usklađene norme

EN 50581

EN 60335-1

EN 60335-2-79

EN 62233: 2008

EN 300 220-2 V3.1.1

EN 300 328 V2.1.1

Primijenjeni postupak procjene sukladnosti

2000/14/EZ: Prilog V.

Razina zvučne snage dB(A)

Izmjereno: 90

Zajamčeno: 93

Dolje potpisani djeluju u ime i po opunomoćenju rukovodstva.

H. Jenner
Chairman of the Board of Management

S. Reiser
Director Regulatory Affairs & Certification

Opunomoćenik za dokumentaciju:

S. Reiser

Alfred Kärcher SE & Co. KG

Alfred-Kärcher-Str. 28 - 40

71364 Winnenden (Njemačka)

Tel.: +49 7195 14-0

Telefaks: +49 7195 14-2212

Winnenden, 1.8.2020.

Sadržaj

Opšte napomene.....	155
KÄRCHER Home & Garden aplikacija.....	155
Zaštita životne sredine.....	156
Namenska upotreba.....	156
Pribor i rezervni delovi.....	156
Obim isporuke.....	156
Opis uređaja.....	156
Sigurnosni uređaji.....	157
Simboli na uređaju.....	157
Montaža.....	157
Prvo puštanje u rad.....	157
Puštanje u pogon.....	157
Rad.....	158
Transport.....	160
Skladištenje.....	160
Nega i održavanje.....	160
Pomoć u slučaju smetnje.....	160
Garancija.....	161
Tehnički podaci.....	161
EU izjava o usklađenosti.....	162

Opšte napomene



Pre prve upotrebe, pročitajte originalna uputstva za upotrebu i priložene bezbednosne instrukcije. Postupajte u skladu sa tim.

Sačuvajte obe knjižice za buduću upotrebu ili sledeće vlasnike.

KÄRCHER Home & Garden aplikacija

Uređajem se može upravljati direktnim rukovanjem na visokopritisnoj ručnoj prskalici ili putem sa Bluetooth® bežičnom tehnologijom opremljenim mobilnim uređajem. Za to je potrebna aplikacija KÄRCHER Home & Garden.

Aplikacija takođe sadrži:

- Informacije o montaži i puštanju u pogon
- Informacije o poljima primene
- Saveti i trikovi
- Često postavljana pitanja sa pomoći u slučaju smetnji
- Veza sa KÄRCHER servisnim centrom

Aplikacija se može preuzeti ovde:

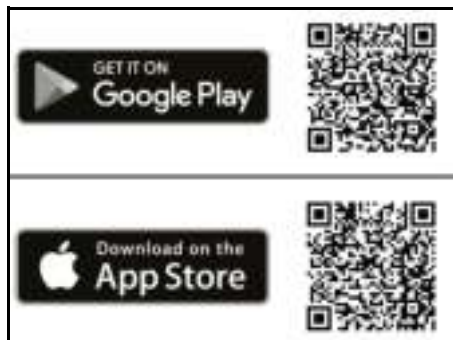

Robna marka

- Bluetooth® reč i logotipi su registrovani zaštitni znaci kompanije Bluetooth SIG, Inc. Svaka upotreba ovih

marki od strane kompanije Alfred Kärcher SE & Co. KG se vrši pod licencom.

- Google Play™ i Android™ su marke ili registrovani zaštitni znaci kompanije Google Inc.
- Apple® i App Store® su marke ili registrovani zaštitni znaci kompanije Apple Inc.

Zaštita životne sredine



Amblazaža može da se reciklira. Pakovanja odložite na otpad u skladu sa ekološkim propisima.



Električni i elektronski uređaji sadrže dragocene materijale koji se mogu reciklirati, a često i komponente kao što su baterije, akumulatori ili ulje, koje, u slučaju pogrešnog rukovanja ili pogrešnog odlaganja, mogu da predstavljaju potencijalnu opasnost po zdravlje ljudi i životnu sredinu. Međutim, ovi sastavni delovi su neophodni za pravilan rad uređaja. Uređaji označeni ovim simbolom ne smeju da se odlažu u kućni otpad.

Radovi na čišćenju, pri kojima nastaje otpadna voda koja sadrži ulje, npr. pranje motora ili pranje donjeg dela vozila, smeju da se vrše samo na mestima za pranje sa separatorom ulja.

Radovi sa deterdžentima smeju da se obavljaju samo na radnim površinama koje ne propuštaju tečnost sa priključkom na kanalizaciju za otpadnu vodu. Deterdženti ne smeju da dospeju u vodotokove ili zemljište.

Uzimanje vode iz javnih vodotokova u pojedinim zemljama nije dozvoljeno.

Napomene o sastojcima (REACH)

Aktuelne informacije o sastojcima možete pronaći na: www.kaercher.de/REACH

Namenska upotreba

Visokopritisni čistač koristite isključivo za privatna domaćinstva.

Visokopritisni čistač je namenjen za čišćenje mašina, vozila, građevina, alata, fasada, terasa, baštenskih uređaja itd. vodenim mlazom pod visokim pritiskom.

Pribor i rezervni delovi

Koristite samo originalni pribor i originalne rezervne delove pošto oni garantuju bezbedan rad i rad bez smetnji na uređaju.

Informacije o priboru i rezervnim delovima možete pronaći na www.kaercher.com.

Obim isporuke

Obim isporuke uređaja je prikazan na pakovanju. Prilikom otpakivanja proverite da li je sadržaj potpun. Ukoliko nedostaje pribor ili u slučaju štete nastale prilikom transporta obavestite vašeg distributera.

Opis uređaja

U ovom uputstvu za rad je opisana maksimalna opremljenost uređaja. U zavisnosti od modela, postoje razlike u obimu isporuke (pogledati pakovanje).

Slike, pogledajte stranu sa grafikovima

Slika A

Slika B

- ① Stalak sa ručkom za nošenje
- ② Priključak za vodu sa ugrađenim sitom
- ③ Transportni točkić
- ④ Maska
- ⑤ Vođica za crevo
- ⑥ Prekidač uređaja „0/OFF“ / „I/ON“

- ⑦ Pribvatni držač za cevi za prskanje
- ⑧ Visokopritisno crevo
- ⑨ *Plug 'n' Clean boca za deterdžent
- ⑩ Pribvatni držač / položaj za parkiranje ručne prskalice visokog pritiska
- ⑪ 3-u-1 Multi Jet cev za prskanje sa 3 vrste mlaza (vidi i poglavlje *Smart Control sistem*)
- ⑫ Smart Control visokopritisna ručna prskalica
- ⑬ LCD ekran (vidi i poglavlje *LCD ekran*)
- ⑭ Bravica odeljka za baterije
- ⑮ Pregrada za baterije
- ⑯ Tasteri „+/-“ za regulaciju pritiska
- ⑰ Bravica visokopritisne ručne prskalice
- ⑱ Taster za odvajanje creva visokog pritiska od ručne prskalice visokog pritiska
- ⑲ Poluga visokopritisne ručne prskalice
- ⑳ Transportna ručka, sa mogućnošću izvlačenja
- ㉑ Ručka za nošenje
- ㉒ Držač creva
- ㉓ Doboš za namotavanje creva visokog pritiska
- ㉔ Ručica za doboš za namotavanje creva
- ㉕ Natpisna pločica
- ㉖ Odeljak za pribor
- ㉗ Kuka za pričvršćivanje mreže
- ㉘ Mreža za odeljak za pribor
- ㉙ Strujni priključni kabl sa strujnim utikačem
- ㉚ Isporučeni zavrtnji i tiplovi
- ㉛ Spojnica za priključak za vodu
- ㉜ ** Baštensko crevo (ojačano vlaknom, prečnik najmanje 1/2 cola (13 mm), dužina najmanje 7,5 m, sa običnom brzom spojnicom)
- ㉝ **KÄRCHER usisno crevo za dovod vode iz otvorenih kontejnera (br. narudžbine 2.643-100.0)
- ㉞ *Mlaznica za penu sa prekidačem za deterdžent Sredstvo za negu se usisava iz posude i od deterdženta nastaje intenzivna pena.
- ㉟ *Rotirajuća četka za pranje (npr. za čišćenje automobila)

* opciono, ** dodatno potrebno

LCD ekran

Slika C

- ① Oblast primene (1-SOFT / 2-MEDIUM / 3-HARD sa po 2 nivoa pritiska)
- ② Indikator BOOST funkcije
- ③ Preporuka za vrstu mlaza (pljosnati mlaz/ deterdžent/glodalo za prljavštinu)
- ④ Prikaz Bluetooth®-spoj
- ⑤ status jačina signala (4 stepena)
- ⑥ Status baterije (prazna, skoro prazna, srednja, puna)
- ⑦ Stepen deterdženta (1 / 2 / 3)

Isporučeni zavrtnji i tiplovi

Slika D

- ① Tiplovi, stajna noga (2 komada)
- ② Zavrtanj M 4x20 (2 komada)
- ③ Zavrtanj M 4x22 (2 komada)
- ④ Zavrtanj M 4x16 (8 komada)

Sigurnosni uređaji

⚠ OPREZ

Sigurnosni uređaji koji ne postoje ili su izmenjeni

Sigurnosni uređaji služe za vašu zaštitu.

Nikada nemojte menjati ili zaobilaziti sigurnosne uređaje.

Prekidač uređaja

Prekidač uređaja sprečava slučajno pokretanje uređaja.

Bravica visokopritisne ručne prskalice

Bravica zaključava polugu visokopritisne ručne prskalice i sprečava slučajno pokretanje uređaja.

Funkcija automatskog zaustavljanja

Prilikom otpuštanja poluge na visokopritisnoj ručnoj prskalici, presostat isključuje pumpu i zaustavlja visokopritisni mlaz. Ukoliko se poluga pritiska, pumpa se ponovo uključuje.

Zaštitni prekidač motora

Ako je potrošnja struje previsoka, zaštitni prekidač motora isključuje uređaj.

Simboli na uređaju



Mlaz visokog pritiska ne usmeravati na ljude, životinje, aktivnu električnu opremu ili na sam uređaj.

Uređaj zaštititi od mraza.



Uređaj ne sme da se priključi neposredno na vodovodnu mrežu.

Montaža

Slike vidi na stranici sa grafikama.

Pripremite isporučene zavrtnje i odgovarajući odvijač.

Pre puštanja u pogon, na uređaj montirajte nepričvršćene priložene delove.

Montaža točkova

1. Stavite točkove.

Napomena

Vodite računa o usmerenosti otvora.

Slika E

2. Točkove osigurajte sa po jednim zavrtnjem.

Montaža stativa

1. Umetnite stativ.

Slika F

2. Gurnite 2 tipla sve do graničnika u otvorima.
3. Osigurajte stativ pomoću 2 zavrtnja.

Montaža prihvatnog držača za cevi za prskanje

1. Okačite prihvatni držač za cevi za prskanje.
2. Osigurajte prihvatni držač pomoću 2 zavrtnja.

Slika G

3. Osigurajte poklopac pomoću 4 zavrtnja.

Slika H

Montaža transportne ručke

1. Utaknite transportnu ručku.

Slika I

2. Osigurajte transportnu ručku pomoću 2 zavrtnja.

Montaža mreže

1. Okačite mrežu na kuke.

Slika J

Utaknite visokopritisno crevo kroz vodiču creva

1. Visokopritisno crevo otpozadi utaknite kroz vodiču creva.

Slika K

Montaža spojnice za priključak za vodu

1. Spojnicu za priključak za vodu pričvrstite na priključak za vodu uređaja.

Slika L

Prvo puštanje u rad

Napomena

Ako ne želite da upravljate mobilnim uređajem preko Bluetooth® veze, morate da izvršite samo korake iz odeljka „Uparivanje visokopritisne ručne prskalice“.

Preuzmite aplikaciju i registrujte uređaj

1. Preuzmite aplikaciju KÄRCHER Home & Garden (vidi poglavlje KÄRCHER Home & Garden aplikacija).
2. Pokrenite aplikaciju KÄRCHER Home & Garden.
3. Prijavite se na aplikaciju KÄRCHER Home & Garden. Ako je potrebno, u tu svrhu otvorite nalog.
4. Skenirajte priloženu QR šifru. Visokopritisni čistač se registruje.

Napomena

Ako pri ruci nemate priloženu QR šifru, uređaj možete da registrujete i putem katalogskog broja dela i serijskog broja. Oba broja su navedena na natpisnoj pločici.

5. Sledite uputstva aplikacije KÄRCHER Home & Garden.

Napomena

Vodite računa da pre uparivanja visokopritisne ručne prskalice aktivirate Bluetooth® na vašem mobilnom uređaju.

Uparivanje visokopritisne ručne prskalice

Napomena

Detaljan opis uparivanja možete pronaći na <https://www.kaercher.com/FCR>.

6. Utaknite strujni utikač visokopritisnog čistača u utičnicu.

Uređaj na 60 s prelazi u režim uparivanja. U tom vremenskom periodu je moguće uparivanje visokopritisne ručne prskalice.

7. Najmanje 3 s istovremeno pritisnite taster “+” i taster “-” na visokopritisnoj ručnoj prskalici.

Ako je uparivanje uspešno, nivoi pritiska kao i radio simbol i Bluetooth® simbol će biti prikazani na ekranu.

Slika M

Veza Bluetooth® između mobilnog uređaja i visokopritisnog čistača uspostavlja se automatski.

Napomena

Po potrebi vezu Bluetooth® možete da uspostavite i naknadno, tako što 10 s pritisnete taster “-”.

8. Ako pokušaj uparivanja ne uspe:
 - a Izvucite strujni utikač visokopritisnog čistača iz utičnice.
 - b Sačekajte 20 sekundi.
 - c Ponovo uparite visokopritisnu ručku prskalicu.

Puštanje u pogon

1. Uređaj odložite na ravnu površinu.
2. Kod uređaja sa dobošem za namotavanje creva: Visokopritisno crevo savsime odmotajte sa doboša za namotavanje creva.

- Kod uređaja bez doboša za namotavanje creva: U potpunosti odmotajte visokopritisno crevo i eliminišite moguće zapetljavanje i uvijanje.
- Izvučite do kraja vodiču creva ka napred.
- Visokopritisno crevo utaknite u ručnu prskalicu visokog pritiska tako da čujno nalegne.

Napomena

Obratite pažnju na to da li je priključak pravilno postavljen.

Slika N

- Povlačenjem creva visokog pritiska proverite da li je spoj bezbedan.
- Strujni utikač utaknite u utičnicu.

Snabdevanje vodom

Priključne vrednosti proverite na natpisnoj pločici ili u poglavlju *Tehnički podaci*.

Obratite pažnju na propise preduzeća za vodosnabdevanje.

PAŽNJA

Štete zbog prijava vode

Prjavština u vodi može da ošteti pumpu i pribor.

Rad za štite, KÄRCHER preporučuje upotrebu KÄRCHER filtera za vodu (poseban pribor, kataloški broj 4.730-059).

Priključak na vodovod

PAŽNJA

Crevna spojnica sa Aquastop na priključku uređaja za vodu

Oštećenje pumpe

Nikada nemojte koristiti crevnu spojnicu sa Aquastop na priključku uređaja za vodu.

Aquastop spojnicu možete koristiti na slavini za vodu.

- Baštensko crevo utaknite na spojnicu za crevo za vodu.
- Baštensko crevo priključite na vodovod.
- Do kraja otvorite slavinu za vodu.

Slika O

Usisavanje vode iz otvorenih rezervoara

Ovaj visokopritisni čistač sa KÄRCHER usisnim crevom sa nepovratnim ventilom (poseban pribor, kataloški br. 2.643-100) je pogodan za usisavanje površinskih voda, npr. iz buradi sa kišnicom ili iz stajaćih voda (maks. usisnu visinu proverite u poglavlju *Tehnički podaci*). Pri usisavanju nije potrebna spojnica za priključak za vodu.

- Usisno crevo napunite vodom.
- Usisno crevo pričvrstite na priključak za vodu na uređaju i zakačite ga na neki izvor vode (npr. bure sa kišnicom).

Odzračivanje uređaja

- Uključite uređaj „I/ON”.
- Deblokirajte polugu visokopritisne ručne prskalice.
- Pritisnite polugu visokopritisne ručne prskalice. Uređaj se uključuje.
- Uređaj ostavite da radi maksimalno 2 minuta, dok iz visokopritisne ručne prskalice ne počne da izlazi voda bez mehurića.
- Otpustite polugu visokopritisne ručne prskalice.
- Zaključajte polugu visokopritisne ručne prskalice.

Rad

PAŽNJA

Rad pumpe na suvo

Oštećenje uređaja

Ukoliko se u roku od 2 minuta u uređaju ne formira pritisak, isključite uređaj i postupite u skladu sa







uputstvima datim u poglavlju *Pomoć u slučaju smetnje*.



Smart Control sistem



Pomoću tastera +/- na visokopritisnoj ručnoj prskalici mogu da se izaberu stepeni pritiska i doziranja deterdženta. Promena vrste mlaza je moguća okretanjem na 3-u-1 Multi Jet cevi za prskanje.

Napomena

Osetljivost materijala može da odstupa u zavisnosti od starosti i stanja. Preporuke stoga nisu obavezujuće.

Mlaznica za ravan mlaz		
Nivo pritiska	Prikaz	Preporučeno za npr.
		kamene terase, asfalt, metalne površine, baštenski pribor (kolica, ašov, itd.)
		Automobil/motocikl, površine cigle, malterisani zidovi, plastični nameštaj
		Drvene površine, bicikl, nameštaj od ratana

Glodalo za prljavštinu		
Nivo pritiska	Prikaz	Preporučeno za npr.
		Za izrazito tvrdokornu prljavštinu na kamenim terasama, asfaltu, metalnim površinama, baštenskoj opremi (kolica, ašov, itd.)

Mlaznica deterdženta		
Nivo pritiska	Prikaz	Preporučeno za npr.
		Rad sa deterdžentom. Doziranje koncentrata deterdženta po potrebi

Režim rada sa visokim pritiskom

PAŽNJA

Oštećenje lakiranih ili osetljivih površina

Površine se oštećuju kada je manje odstojanje mlaza ili kada se izabere neodgovarajuća cevi za prskanje.

Prilikom čišćenja lakiranih površina održavajte odstojanje mlaza od najmanje 30 cm.

Automobilske gume, lak i osetljive površine kao što je drvo čistite pomoću glodalca za prljavštinu.

1. Utaknite „3 u 1" Multi Jet cev za prskanje i fiksirajte je okretanjem za 90°. Pri tom obratite pažnju na njenu usmerenost!

Slika P

PAŽNJA

Promena vrste mlaza kada je pritisnuta poluga visokopritisne ručne prskalice

Oštećenja na cevi za prskanje

Pustite polugu visokopritisne ručne prskalice pre nego što promenite vrstu mlaza.

2. Izaberite vrstu mlaza. Radi toga, okrećite „3 u 1 Multi Jet" cev za prskanje, sve dok potrebni prikaz mlaza ne bude vidljiv na gornjoj strani.

Slika Q

3. Uključite uređaj („I/ON").
4. Deblokirajte polugu visokopritisne ručne prskalice.
5. Pritisnite polugu visokopritisne ručne prskalice. Uređaj se uključuje.

Aktiviranje BOOST funkcije

Za čišćenje tvrdokornih prljavština se nezavisno od podešenog stepena pritiska može aktivirati BOOST funkcija na 30 sekundi. Pri tome se povećava pritisak vode.

1. Držite pritisnutim „-“ taster na visokopritisnoj ručnoj prskalici, dok se prikaz BOOST ne označi na LCD ekranu.

Slika R

Po isteku BOOST funkcije, uređaj radi sa prethodno podešenim stepenom pritiska.

Čim prikaz na ekranu prestane da treperi, BOOST funkcija je ponovo dostupna.

Rad sa četkom za pranje

PAŽNJA

Oštećenja laka

Oštećenje površina zaprljanom četkom za pranje

Pre nego što koristite četku za pranje, uverite se da na njoj nema prljavštine ili drugih čestica.

Napomena

Pri upotrebi četki za pranje, uređaj radi pod niskim pritiskom. Stoga je moguće dodavanje deterdženata.

1. Četku za pranje utaknite u visokopritisnu ručnu prskalicu i fiksirajte je okretanjem za 90°.

Rad sa deterdžentom

⚠ OPASNOST

Zanemarivanje sigurnosnog tehničkog lista

Teško narušavanje zdravlja zbog nestručne upotrebe deterdženata

Obratite pažnju na sigurnosni tehnički list proizvođača deterdženta, a posebno na napomene u vezi sa ličnom zaštitnom opremom.

Napomena

Za rad sa deterdžentima potrebna je Plug 'n' Clean flaša za deterdžent. KÄRCHER deterdžent se prodaje u Plug 'n' Clean flaši za deterdžent koja je spremna za upotrebu.

1. Uklonite poklopac sa Plug 'n' Clean flaše za deterdžent.

2. Flašu sa deterdžentom sa otvorom okrenutim nadole pritisnite u priključak za Plug 'n' Clean deterdžent.

Slika S

3. „3 u 1" Multi Jet cev za prskanje na mlaznici za deterdžent okrećite u smeru „MIX", sve dok na prikazu pritiska visokopritisne ručne prskalice ne počne da svetli LCD indikator „MIX". Tokom rada se rastvor deterdženta meša sa mlazom vode.
4. Pomoću tastera +/- na visokopritisnoj ručnoj prskalici podesite željenu koncentraciju deterdženta.
5. Opciono koristite mlaznicu za penu.
 - a Rastvor deterdženta napunite u rezervoar za deterdžent. Pri tom obratite pažnju na podatke o doziranju deterdženta koji se nalaze na pakovanju.
 - b Mlaznicu za penu povežite sa rezervoarom za deterdžent.
 - c Mlaznicu za penu postavite na visokopritisnu ručnu prskalicu i fiksirajte je okretanjem za 90°.

Slika T

Preporučena metoda čišćenja

1. Po suvoj površini štedljivo naprskajte sredstvo za čišćenje i ostavite da deluje (ne da se osuši).
2. Rastvorenu nečistoću isperite visokopritisnim mlazom.

Posle režima rada sa deterdžentom

1. Plug 'n' Clean flašu za deterdžent izvucite iz prihvatnika i zatvorite je poklopcem.
2. Odložite flašu za deterdžent sa poklopcem nagore u prihvatnik.
3. Za ispiranje uređaj treba da radi oko 30 sekundi na stepenu deterdženta 1.

Prekid rada

1. Otpustite polugu ručne prskalice visokog pritiska. Kada se otpusti poluga, uređaj se isključuje. U sistemu se zadržava visoki pritisak.
 2. Zaključajte polugu visokopritisne ručne prskalice.
- #### Slika U
3. Visokopritisnu ručnu prskalicu sa cevi za prskanje postavite u položaj za parkiranje.
 4. U slučaju pauze u radu duže od 5 minuta, isključite uređaj „0/OFF".

Završetak rada

⚠ OPREZ

Pritisak u sistemu

Povrede usled nekontrolisanog izlazenja vode pod visokim pritiskom

Visokopritisno crevo odvojite sa visokopritisne ručne prskalice ili uređaja samo ako u sistemu nema pritiska.

1. Otpustite polugu visokopritisne ručne prskalice.
2. Zatvorite slavinu za vodu.
3. Polugu visokopritisne ručne prskalice pritiskajte oko 30 sekundi.

Preostali pritisak u sistemu se rasterećuje.
4. Otpustite polugu visokopritisne ručne prskalice.
5. Zaključajte polugu visokopritisne ručne prskalice.
6. Uređaj odvojite sa snabdevanja vodom.
7. Isključite uređaj „0/OFF".
8. Strujni utikač izvucite iz utičnice.

Transport

⚠ OPREZ

Zanemarivanje težine

Opasnost od povreda i oštećenja

Prilikom transporta obratite pažnju na težinu uređaja.

Nošenje uređaja

1. Uređaj podižite i nosite hvatajući ga za ručke za nošenje.

Vuča uređaja

1. Izvlačite transportnu ručku, sve dok čujno ne uđe u ležite.
2. Uređaj vucite za transportnu ručku.

Transport uređaja u vozilu

1. Pre transporta u horizontalnom položaju, Plug 'n' Clean flašu za deterđent izvucite iz prihvatnika i zatvorite je poklopcem.
2. Zaštitite uređaj od klizanja i prevrtanja.

Skladištenje

⚠ OPREZ

Zanemarivanje težine

Opasnost od povreda i oštećenja

Prilikom skladištenja obratite pažnju na težinu uređaja.

Čuvanje uređaja

1. Uređaj odložite na ravnoj površini.
2. Odvojite cev za prskanje od visokopritisne ručne prskalice.
3. Pritisnite taster za odvajanje na visokopritisnoj ručnoj prskalici i odvojite visokopritisno crevo sa visokopritisne ručne prskalice.

PAŽNJA

Oštećenje visokopritisnog creva

Oštećenje visokopritisnog creva zbog pogrešnog smer obrtanja

Prilikom namotavanja, obratite pažnju na smer obrtanja doboša za namotavanje creva.

4. Kod uređaja sa dobošem za namotavanje creva: Pomoću ručice okrećite doboš za namotavanje creva suprotno smeru okretanja kazaljke na satu i namotajte visokopritisno crevo.
5. Kod uređaja bez doboša za namotavanje creva: Visokopritisno crevo čuvajte na uređaju.
6. Strujni priključni kabl i pribor čuvajte na uređaju. Pre dužeg skladištenja obratite pažnju na dodatne napomene, pogledajte poglavlje *Nega i održavanje*.

Zaštita od mraza

PAŽNJA

Opasnost od smrzavanja

Mraz može da uništi uređaje koji nisu u potpunosti ispraznjeni.

Uređaj i pribor u potpunosti isprazniti.

Zaštiti uređaj od mraza.

Moraju biti ispunjeni sledeći uslovi:

- Uređaj je odvojen sa snabdevanja vodom.
 - Visokopritisna ručna prskalica je odvojena od visokopritisnog creva.
1. Uključite uređaj „I/ON”.
 2. Sačekajte maksimalno jedan minut, dok na visokopritisnom crevu ne prestane da izlazi voda.
 3. Isključite uređaj.
 4. Uređaj sa kompletnim priborom čuvati u prostoriji zaštićenoj od mraza.

Nega i održavanje

⚠ OPASNOST

Opasnost od strujnog udara

Povrede dodirivanjem delova koji provode struju
Isključite uređaj.

Izvucite strujni utikač.

Uređaj ne zahteva održavanje tj. ne morate redovno sprovesti održavanje.

Čišćenje sita u priključku za vodu

PAŽNJA

Oštećeno sito na priključku za vodu

Oštećenje uređaja zbog prijave vode

Pre postavljanja sita u priključak za vodu, proverite da li na njemu ima oštećenja.

Po potrebi očistite sito na priključku za vodu.

1. Sa priključka za vodu uklonite spojnicu.
2. Sito izvucite pomoću pljosnatih klešta.
3. Sito očistite pod mlazom vode.

Slika V

4. Sito postavite na priključak za vodu.

Zamenite baterije visokopritisne ručne prskalice

Potrebne su dve baterije ili akumulatora veličine AAA. Baterije su prazne ako se na ekranu visokopritisne ručne prskalice ne vidi ništa ili se vidi trepćući simbol baterije.

Slika W

1. Pritisnite blokimi klizač.
- #### Slika X
2. Otvorite pregradu za baterije.
 3. Izvadite akumulator.
 4. Umetnite nove baterije, vodeći računa o pravilnom polaritetu.
 5. Zatvorite pregradu za baterije.
 6. Potrošene akumulator odložiti u otpad u skladu sa važećim odredbama.

Pomoć u slučaju smetnje

Smetnje obično imaju jednostavne uzroke koje možete samostalno da otklonite uz pomoć sledećeg pregleda. U slučaju da imate nedoumice ili smetnje koje nisu ovde navedene, obratite se ovlašćenoj servisnoj službi.

⚠ OPASNOST

Opasnost od strujnog udara

Povrede dodirivanjem delova koji provode struju
Isključite uređaj.

Izvucite strujni utikač.

Uređaj ne radi

1. Pritisnite polugu visokopritisne ručne prskalice. Uređaj se uključuje.
2. Proverite da li napon koji je naznačen na natpisnoj pločici odgovara naponu izvora struje.
3. Proverite da li ima oštećenja na strujnom priključnom kabl.
4. Ukoliko je motor preopterećen i aktivira se zaštitni prekidač motora:
 - a Isključite uređaj „0/OFF”.
 - b Ostavite uređaj da se hladi jedan sat.
 - c Uključite uređaj „I/ON” i ponovo ga pustite u rad. Ukoliko se smetnja javlja više puta, uređaj treba da proveri servisna služba.

Uređaj se ne pokreće, motor bruji

Pad napona zbog slabe struje ili pri upotrebi produžnog kabla

1. Prilikom uključivanja najpre pritisnite polugu visokopritisne ručne prskalice, a zatim uključite uređaj „I/ON”.

Ne podiže se pritisak u uređaju

Dovod vode je nedovoljan

1. Do kraja otvorite slavinu za vodu.
2. Proverite da li je protočna količina dovoda vode dovoljna.

Sito na priključku za vodu je zaprljano.

1. Pomoću pljosnatih klešta izvucite sito sa priključka za vodu.

2. Sito očistite pod mlazom vode.

U uređaju ima vazduha.

1. Ispustite vazduh iz uređaja:
 - a. Uređaj uključite bez priključene cevi za prskanje maksimalno 2 minuta.
 - b. Pritisnite visokopritisnu ručnu prskalicu i sačekajte, dok voda bez mehurića ne počne da izlazi iz nje.
 - c. Priključite cev za prskanje.
 - d. Prilikom usisavanja obratite pažnju na maks. usisnu visinu (pogledajte poglavlje *Tehnički podaci*).

Velike oscilacije pritiska

1. Čišćenje visokopritisne mlaznice:

- a. Pomoću igle uklonite prljavštinu iz otvora mlaznice.
- b. Visokopritisnu mlaznicu ispirajte vodom s prednje strane.

2. Proverite dovodnu količinu vode.

Uređaj nezaptiven

1. Manja nezaptivenost uređaja je tehnički uslovljena. U slučaju jače nezaptivenosti angažujte servisnu službu.

Sredstvo za čišćenje se ne usisava

1. 3-u-1 Multi Jet cev za prskanje okrenite na mlaznicu za deterdžent „MIX“.
2. Proverite da li Plug 'n' Clean flaša sa deterdžentom svojim nadole okrenutim otvorom naleže na priključak za deterdžent.

Nema prikaza pritiska na visokopritisnoj ručnoj prskalici

Slika Y

1. Ponovo sprovedi uparivanje sa visokopritisnim čistačem, vidi poglavlje *Prvo puštanje u rad*.

Funkcija BOOST se ne prikazuje na displeju i ne može da se pokrene sa KÄRCHER Home & Garden aplikacije

Uređaj se pregreva.

1. Proverite temperaturu vode na dotoku (maksimalna temperatura vode na dotoku, pogledajte poglavlje *Tehnički podaci*).
2. Smanjite temperaturu vode na dotoku da bi se motor bolje hladio.

Poruke o greškama

Slika Z

1. Isključite uređaj „0/OFF“.
2. Izvucite strujni utikač iz utičnice.
3. Nakon 20 sekundi strujni utikač ponovo utaknite u utičnicu.
4. Uključite uređaj „I/ON“.
Ukoliko se smetnja javlja više puta, uređaj treba da proveri servisna služba.

Rad u nuždi

Ako postoji kvar u regulaciji pritiska na visokopritisnoj ručnoj prskalici, visokopritisni čistač radi na maksimalnom stepenu.

1. Deaktiviranje rada u slučaju nužde:
 - a. Isključite uređaj „0/OFF“.
 - b. Izvucite strujni utikač iz utičnice.

- c. Nakon 20 sekundi strujni utikač ponovo utaknite u utičnicu.

- d. Uključite uređaj „I/ON“.
Ukoliko se smetnja javlja više puta, uređaj treba da proveri servisna služba.

Visokopritisna ručna prskalica ne funkcioniše propisno

Slika AA

Pojavila se interna greška u elektronici visokopritisne ručne prskalice.

1. Pritisnite blokimi klizač.

Slika X

2. Otvorite pregradu za baterije.
3. Izvaditi akumulator.
4. Umetnite baterije, vodeći računa o pravilnom polaritetu.
5. Zatvorite pregradu za baterije.
Ukoliko se smetnja javlja više puta, visokopritisnu ručnu prskalicu treba da proveri servisna služba.

Garancija

U svakoj zemlji važe uslovi garancije koje je izdala naša nadležna distributivna organizacija. Bilo kakve smetnje na uređaju otklanjamo besplatno u garantnom roku, ukoliko je uzrok smetnje greška u materijalu ili proizvodnji. U slučaju koji podleže garanciji obratite se sa računom vašem distributeru ili narednoj ovlašćenoj lokaciji servisne službe.
(Adresu vidi na poleđini)

Tehnički podaci

	K 5	Premium Smart	Smart Control
Električni priključak			
Napon	V	230	230
Faza	~	1	1
Frekvencija	Hz	50	50
Priključna snaga	kW	2,1	2,1
Vrsta zaštite		IPX5	IPX5
Klasa zaštite	I	I	
Strujni osigurač (inertan)	A	10	10
Priključak za vodu			
Dovodni pritisak (maks.)	MPa	1,2	1,2
Dovodna temperatura (maks.)	°C	40	40
Dovodna količina (min.)	l/min	10	10
Usisna visina (maks.)	m	0,5	0,5
Podaci o snazi uređaja			
Radni pritisak	MPa	12,5	12,5
Maks. dozvoljeni pritisak	MPa	14,5	14,5
Protočna količina, voda	l/min	7,5	7,5
Maksimalna protočna količina	l/min	8,3	8,3
Protočna količina, sredstvo za čišćenje	l/min	0,3	0,3
Povratna udarna sila visokopritisne ručne prskalice	N	17	17

	K 5	Premium Smart Control	Smart Control
Dimenzije i težine			
Типична радна тежина	kg	15,8	15,7
Дужина	mm	414	402
Ширина	mm	306	306
Висина	mm	588	588
Modul radija SRD			
Фреквенција	MHz	868,7-869,2	868,7-869,2
Снага одашљивача ERP	mW	0,53	0,53
Modul radija Bluetooth			
Фреквенција	GHz	2,45	2,45
Снага одашљивача ERP	mW	6,3	6,3
Utvrđene vrednosti prema EN 60335-2-79			
Вредност вибрације на шаџи m/s^2		1,2	1,2
руци			
Непоузданост K	m/s^2	0,6	0,6
Ниво звучног притиска L_{pA}	dB(A)	77	77
Непоузданост K_{pA}	dB(A)	3	3
Ниво звучне снаге $L_{WA} +$	dB(A)	93	93
непоузданост K_{WA}			

Задржано право на техничке промене.

EU изјава о усклађености

Овим путем изјављујемо да машина означена у наставку, на основу своје концепције и конструкције као и у изведби коју смо пустили у промет, одговара важећим основним захтевима за безбедност и здравље из ЕУ директива. У случају измена на машини без наше сагласности ова изјава престaje да важи.

Производ: Високпритисни чистач
Тип: 1.324-xxx

Важеће директиве ЕУ

2000/14/EZ
2014/53/EU
2006/42/EZ (+2009/127/EZ)
2011/65/EU

Применјене хармонизоване норме

EN 50581
EN 60335-1
EN 60335-2-79
EN 62233: 2008
EN 300 220-2 V3.1.1
EN 300 328 V2.1.1

Применјени поступак оценјивања усклађености

2000/14/EZ: Prilog V

Ниво звучне снаге dB(A)

Измерено: 90

Гарантовано: 93

Потписници делују у име и уз пуномоћ пословодства.



H. Jenner
Chairman of the Board of Management



S. Reiser
Director Regulatory Affairs & Certification

Лице овлашћено за документацију:

S. Reiser
Alfred Kärcher SE & Co. KG
Alfred-Kärcher-Str. 28 - 40
71364 Winnenden (Germany)
Tel.: +49 7195 14-0
Faks: +49 7195 14-2212
Winnenden, 2020/08/01

Съдържание

Общи указания	162
Приложение KÄRCHER Home & Garden	162
Зашита на околната среда	163
Употреба по предназначение	163
Акcesoари и резервни части	163
Обхват на доставка	163
Описание на уреда	163
Предпазни устройства	164
Символи върху уреда	164
Монтаж	164
Първоначално пускане в експлоатация	165
Пускане в експлоатация	165
Експлоатация	166
Транспортиране	167
Съхранение	168
Грижа и поддръжка	168
Помощ при повреди	168
Гаранция	169
Технически данни	169
Декларация за съответствие на ЕС	170

Общи указания



Преди първото използване на уреда прочетете това оригинално ръководство за експлоатация и приложениите указания за безопасност.

Процедирайте съответно.

Запазете двете книжки за последващо използване или за следващия собственик.

Приложение KÄRCHER Home & Garden

Уредът може да се управлява чрез директно обслужване от пистолета за работа под високо налягане или чрез оборудвано с Bluetooth® wireless technology мобилно устройство. За тази цел е необходимо приложението KÄRCHER Home & Garden.

Приложението съдържа допълнително:

- информация за монтаж и пускане в експлоатация
 - информация за областите на приложение
 - съвети и способности
 - FAQ с подробна помощна информация за повреди
 - връзка със сервисния център на KÄRCHER
- Приложението можете да изтеглите оттука:



Търговска марка

- Словесната марка и логата на Bluetooth® са регистрирани марки на Bluetooth SIG, Inc. Всяка употреба на тези марки от Alfred Kärcher SE & Co. KG се осъществява при наличие на лиценз.
- Google Play™ и Android™ са марки или регистрирани търговски марки на Google Inc.
- Apple® и App Store® са марки или регистрирани търговски марки на Apple Inc.

Защита на околната среда



Опаковъчните материали подлежат на рециклиране. Моля, изхвърляйте опаковките по съобразен с околната среда начин.



Електрическите и електронните уреди съдържат ценни материали, подлежащи на рециклиране, а често и съставни части, напр. батерии, акумулаторни батерии или масло,

които при неправилно боравене или изхвърляне могат да представляват потенциална опасност за човешкото здраве и за околната среда. За правилното функциониране на уреда все пак тези съставни части са необходими. Обозначените с този символ уреди не трябва да бъдат изхвърляни заедно с битовите отпадъци.



Работи по почистване, при които се получават съдържащи масло отпадъци, напр. миене на двигатели, миене на каросерии, трябва да се извършват единствено на места за измиване с маслоуловители.



Работи с почистващи препарати трябва да се извършват само върху непропусащи течности работни повърхности с връзка към канализацията за мръсна вода. Не допускайте почистващи препарати да попадат във водни басейни или в почвата.



В някои страни вземането на вода от обществени водни басейни не е разрешено.

Указания за съставни вещества (REACH)

Актуална информация относно съставни вещества можете да намерите тук: www.kaercher.de/REACH

Употреба по предназначение

Използвайте уреда за почистване под високо налягане само в частно домакинство. Уредът за почистване под високо налягане е предназначен за почистване на машини, автомобили, строителни конструкции, инструменти, фасади, тераси, градински уреди и т.н. с водна струя под високо налягане.

Акcesoари и резервни части

Използвайте само оригинални акcesoари и оригинални резервни части, по този начин осигурявате безопасната и безпроблемна експлоатация на уреда.

Информация относно акcesoари и резервни части ще намерите тук: www.kaercher.com.

Обхват на доставка

Обхватът на доставката на уреда е изобразен върху опаковката. При разпаковане проверете съдържанието за цялост. При липсващи акcesoари или при транспортни щети, моля, обърнете се към Вашия дистрибутор.

Описание на уреда

В това упътване за работа е описано максималното оборудване. В комплекта на доставката има разлики в зависимост от модела (вижте опаковката). Вижте изображенията на страницата с графики

Фигура А

Фигура В

- ① Опора с дръжка за носене
- ② Извод за вода с вградена цедка
- ③ Транспортно колело
- ④ Бленда
- ⑤ Направляваща за маркуч
- ⑥ Прекъсвач на уреда "0/OFF" / "I/ON"
- ⑦ Място за съхранение на тръби за разпръскване
- ⑧ Маркуч за работа под високо налягане
- ⑨ *Бутилка за почистващ препарат Plug 'n' Clean
- ⑩ Място за съхранение / позиция за паркиране на пистолета за работа под високо налягане
- ⑪ 3-в 1 Multi Jet тръба за разпръскване с 3 типа на струята (вж. и глава *Smart Control System*)
- ⑫ Smart Control пистолет за работа под високо налягане
- ⑬ Течнокристален дисплей (вж. и глава *Течнокристален дисплей*)
- ⑭ Блокировка на отделението за батерии
- ⑮ Отделение за акумулатори
- ⑯ Бутони "+/-" за регулиране на налягането
- ⑰ Блокировка на пистолета за работа под високо налягане
- ⑱ Бутон за отделяне на маркуча за работа под високо налягане от пистолета за работа под високо налягане
- ⑲ Лост на пистолета за работа под високо налягане
- ⑳ Дръжка за транспортиране, с възможност за изваждане
- ㉑ Дръжка за носене
- ㉒ Носач за маркуча
- ㉓ Барабан за маркуча за работа под високо налягане
- ㉔ Манивела за барабана за маркуча
- ㉕ Типова табелка
- ㉖ Чекмедже за принадлежности
- ㉗ Кука за закрепване на мрежа
- ㉘ Мрежа за чекмедже за принадлежности
- ㉙ Мрезов захранващ кабел с щепсел

- ③0 Доставени с уреда винтове и дюбели
- ③1 Кулпунг за извода за вода
- ③2 **Градински маркуч (армиран, минимален диаметър 1/2 цол (13 mm), минимална дължина 7,5 m, с наличен в търговската мрежа бързодействащ кулпунг)
- ③3 **Всмукателен маркуч KÄRCHER за захранване с вода от открити резервоари (каталожен № 2.643-100.0)
- ③4 *Дюза за пяна с резервоар за почистващ препарат
Почистващият препарат се засмуква от резервоара и се получава силна пяна от почистващ препарат.
- ③5 *Въртяща се четка за миене (напр. за почистване на автомобили)

* опционално, ** допълнително необходимо

Течнокристален дисплей

Фигура С

- ① Област на приложение (1-SOFT/2-MEDIUM/3-HARD с 2 степени на налягане)
- ② Индикация за функция BOOST
- ③ Препоръка за тип на струята (плоска струя/ почистващ препарат/фреза за замърсявания)
- ④ Показание Bluetooth®-връзка
- ⑤ Статус за сила на сигнала (4 степени)
- ⑥ Статус на акумулатора (празен, почти празен, наполовина пълен, пълен)
- ⑦ Степен почистващ препарат (1/2/3)

Доставени с уреда винтове и дюбели

Фигура D

- ① Дюбел за опора (2 броя)
- ② Винт M 4x20 (2 броя)
- ③ Винт M 4x22 (2 броя)
- ④ Винт M 4x16 (8 броя)

Предпазни устройства

⚠ ПРЕДПАЗЛИВОСТ

Липсващи или променени предпазни устройства

Предпазните устройства служат за Вашата защита.

Никога не променяйте или пренебрегвайте предпазни устройства.

Прекъсвач на уреда

Прекъсвачът на уреда предотвратява непреднамереното пускане в експлоатация на уреда.

Блокировка на пистолета за работа под високо налягане

Блокировката спира лоста на пистолета за работа под високо налягане и предотвратява непреднамереното стартиране на уреда.

Функция Автоматично спиране

Ако се освободи лостът на пистолета за работа под високо налягане, пневматичният прекъсвач изключва помпата и струята под високо налягане спира. Щом лостът се натисне, помпата се включва отново.

Защитен прекъсвач на двигателя

При твърде високо потребление на ток защитният прекъсвач на двигателя изключва уреда.

Символи върху уреда



Не насочвайте струята под високо налягане към хора, животни, активно електрическо оборудване или към самия уред.

Пазете уреда от замръзване.



Уредът не трябва да се свързва директно към обществената мрежа за питейна вода.

Монтаж

Вижте изображенията на страницата с графики.

Пригответе доставените с уреда винтове и подходящата за тях отвертка.

Преди пускането в експлоатация монтирайте отделните приложени части към уреда.

Монтиране на колелата

1. Поставете колелата.

Указание

Следете за подравняването на отвора.

Фигура E

2. Фиксирайте колелата с по 1 винт.

Монтиране на опорната стойка

1. Поставете опорната стойка.

Фигура F

2. Пъхнете 2-та дюбела в отворите докрай.

3. Фиксирайте опорната стойка с 2 винта.

Монтиране на мястото за съхранение на тръби за разпръскване

1. Закачете мястото за съхранение на тръбите за разпръскване.

2. Фиксирайте мястото за съхранение с 2 винта.

Фигура G

3. Фиксирайте блендата с 4 винта.

Фигура H

Монтиране на дръжката за транспортиране

1. Поставете дръжката за транспортиране.

Фигура I

2. Фиксирайте дръжката за транспортиране с 2 винта.

Монтиране на мрежата за принадлежност

1. Закачете мрежата за принадлежност в кукиите.

Фигура J

Прокарване на маркуча за работа под високо налягане през направляващата за маркуча

1. Прокарайте маркуча за работа под високо налягане отзад през направляващата за маркуча.

Фигура K

Монтиране на кулпунг за извода за вода

1. Завинтете кулпунга за извода за вода на извода за вода на уреда.

Фигура L

Първоначално пускане в експлоатация

Указание

Ако не желаете да управлявате уреда чрез мобилно устройство посредством връзка Bluetooth®, трябва да изпълните само стъпките, посочени в раздел "Свързване на пистолета за работа под високо налягане".

Изтегляне на приложението и регистриране на уреда

1. Изтеглете приложението KÄRCHER Home & Garden (вж. глава *Приложение KÄRCHER Home & Garden*).
2. Стартирайте приложението KÄRCHER Home & Garden.
3. Влезте в приложението KÄRCHER Home & Garden. Ако е необходимо, създайте акаунт за тази цел.
4. Сканирайте приложението QR код. Уредът за почистване под високо налягане се регистрира.

Указание

Ако нямате наблизо приложения QR код, можете да регистрирате уреда и с номер на част и сериен номер. Двама номера са посочени на типовата табелка.

5. Следвайте инструкциите, дадени в приложението KÄRCHER Home & Garden.

Указание

Имайте предвид, че преди да свържете пистолета за работа под високо налягане, трябва да активирате Bluetooth® на Вашето мобилно устройство.

Свързване на пистолета за работа под високо налягане

Указание

Подробно описание на свързването ще намерите на интернет страница <https://www.kaercher.com/FCR>.

6. Включете мрежовия щепсел на уреда за почистване под високо налягане в контакт. Уредът превключва в режим на свързване за 60 s. През това време е възможно свързване на пистолета за работа под високо налягане.
7. Натиснете едновременно за най-малко 3 s бутона "+" и бутона "-" на пистолета за работа под високо налягане.

При успешно свързване степените на налягане, както и символът за радиовръзка и символът за Bluetooth® се показват на дисплея.

Фигура М

Потопяемата помпа Bluetooth®-връзката между мобилното устройство и уреда за почистване под високо налягане се създава автоматично.

Указание

При необходимост можете да създадете Bluetooth®-връзката и впоследствие, като натиснете за 10 s бутона "-".

8. Ако опитът за свързване е неуспешен:
 - a извадете мрежовия щепсел от контакта.
 - b Изчакайте 20 s.
 - c Свържете отново пистолета за работа под високо налягане.

Пускане в експлоатация

1. Поставете уреда на равна повърхност.
2. При уреди с барабан за маркуча: Развийте напълно маркуча за работа под високо налягане от барабана за маркуча.
3. При уреди без барабан за маркуча: Развийте докрай маркуча за работа под високо налягане и отстранете евентуални примки и усуквания.
4. Издържайте маркуча за работа под високо налягане докрай напред през направляващата за маркуча.
5. Пъхнете маркуча за работа под високо налягане в пистолета за работа под високо налягане, докато се чуе фиксирането му.

Указание

Следете за правилното центриране на нипела.

Фигура N

6. Проверете сигурната връзка, като дръпнете маркуча за работа под високо налягане.
7. Включете щепсела в контакт.

Захранване с вода

Присъединителни стойности - вж. типовата табелка или глава *Технически данни*.

Спазвайте предписанията на водоснабдителното предприятие.

ВНИМАНИЕ

Повреди поради замърсена вода

Замърсяванията във водата могат да повредят помпата и принадлежностите.

За защита KÄRCHER препоръчва употребата на водния филтър KÄRCHER (специална принадлежност, каталожен номер 4.730-059).

Свързване към водопровода

ВНИМАНИЕ

Кулпунг на маркуча с Aquastop на извода за вода на уреда

Повреда на помпата

Никога не използвайте кулпунг на маркуч с Aquastop на извода за вода на уреда.

Можете да използвате кулпунг Aquastop на крана за вода.

1. Поставете градинския маркуч на кулпунга за извода за вода.
2. Свържете градинския маркуч към водопровода.
3. Отворете напълно крана за водата.

Фигура O

Изсмукване на водата от открити резервоари

Този уред за почистване под високо налягане е подходящ за работа със смукателния маркуч KÄRCHER с възвратен клапан (специална принадлежност, кат. номер 2.643-100) за изсмукване на вода от открити резервоари, напр. от варели за събиране на дъждовна вода или езера (Максимална височина на засмукване - вж. глава *Технически данни*).

При режим Засмукване не е необходим кулпунгът за извода за вода.

1. Напълнете смукателния маркуч с вода.
2. Завинтете смукателния маркуч към извода за вода на уреда и го закачете във водоизточник (например варел за събиране на дъждовна вода).

Обезвъздушаване на уреда

1. Включете уреда "I/ON".
2. Деблокирайте лоста на пистолета за работа под високо налягане.
3. Натиснете лоста на пистолета за работа под високо налягане.
Уредът се включва.
4. Оставете уреда да работи максимално 2 минути, докато водата започне да изтича без мехурчета от пистолета за работа под високо налягане.
5. Пуснете лоста на пистолета за работа под високо налягане.
6. Блокирайте лоста на пистолета за работа под високо налягане.

Експлоатация

ВНИМАНИЕ

Работа на сухо на помпата

Повреда на уреда

Ако в рамките на 2 минути уредът не постига налягане, изключете уреда и процедурайте съгласно указанията, дадени в глава Помощ при повреди.

Smart Control System



С бутоните "+/-" на пистолета за работа под високо налягане можете да избирате степените за налягането и дозирането на почистващия препарат. Смяна на типа на струята е възможна посредством завъртане на тръбата за разпръскване 3-в-1 Multi Jet.

Указания

Чувствителността на материалите може да се различава значително в зависимост от възрастта и състоянието. Затова препоръките не са задължителни.

 Дюза за плоска струя		
Степен на налягане	Показание	Препоръчва се напр.
		Каменни тераси, асфалт, метални повърхности, градински принадлежности (ръчна количка, лопати и т.н.)
		Лек автомобил/мотоциклет, тухлени повърхности, стени с мазилка, пластмасова мебел
		Дървени повърхности, велосипед, пясъчни повърхности, ратанова мебел

 Фреза за замърсявания		
Степен на налягане	Показание	Препоръчва се напр.
		При особено упорито замърсяване на каменни тераси, асфалт, метални повърхности, градински принадлежности (ръчна количка, лопата и т.н.)

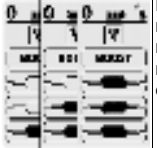
 Дюза за почистващ препарат		
Степен на налягане	Показание	Препоръчва се напр.
		Работа с почистващи препарати. Дозиране на концентрацията на почистващ препарат според нуждите

Работа с високо налягане

ВНИМАНИЕ

Повреда на лакирани или чувствителни повърхности

Повърхностите се повреждат при твърде малко разстояние на струята или поради избор на неподходяща тръба за разпръскване.

При почистване на лакирани повърхности спазвайте минимално разстояние 30 см на струята.

Не почиствайте автомобилни гуми, лак или чувствителни повърхности като дърво с фрезата за замърсявания.

1. Пъхнете тръбата за разпръскване 3-в-1 Multi Jet и я фиксирайте със завъртане на 90°. При това следете центрирането!

Фигура Р

ВНИМАНИЕ

Смяна на типа на струята при натиснат лост на пистолета за работа под високо налягане

Повреди по тръбата за разпръскване

Преди да смените типа на струята, пуснете лоста на пистолета за работа под високо налягане.

2. Изберете тип на струята. За целта въртете тръбата за разпръскване 3-в-1 Multi Jet, докато горе може да се види необходимото показание за струята.

Фигура Q

3. Включете уреда ("I/ON").

4. Деблокирайте лоста на пистолета за работа под високо налягане.

5. Натиснете лоста на пистолета за работа под високо налягане.
Уредът се включва.

Активиране на функцията BOOST

За почистване на упорити замърсявания функцията BOOST може да се активира за 30 секунди независимо от настроената степен на налягане. При това налягането на водата се повишава.

1. Задръжте натиснат бутонът "+" на пистолета за работа под високо налягане, докато индикацията BOOST се маркира на течнокристалния дисплей.

Фигура R

След приключването на функцията BOOST уредът работи с настроената преди това степен на налягане.

Щом индикацията на дисплея спре да мига, функцията BOOST отново е налична.

Работа с четка за миене

ВНИМАНИЕ

Повреди на лака

Повреда на повърхности поради замърсена четка за миене

Уверете се, че четката за миене е чиста от частици мръсотия или други частици, преди да я използвате.

Указание

При употреба на четки за миене уредът работи с ниско налягане. Затова могат да се добавят почистващи препарати.

1. Пъхнете четката за миене в пистолета за работа под високо налягане и я фиксирайте със завъртане на 90°.

Работа с почистващи препарати

⚠ ОПАСНОСТ

Несъблюдаване на информационния лист за безопасност

Сериозни увреждания на здравето поради неправилна употреба на почистващия препарат
Спазвайте информационния лист за безопасност, предоставен от производителя на почистващите препарати, особено указанията за лично защитно оборудване.

Указание

За работата с почистващи препарати е необходима бутилка за почистващ препарат Plug 'n' Clean. Почистващите препарати KÄRCHER могат да бъдат закупени готови за употреба в бутилка за почистващ препарат Plug 'n' Clean.

1. Свалете капака на бутилката за почистващ препарат Plug 'n' Clean.
2. Натиснете бутилката за почистващ препарат с отвора надолу в извода за почистващ препарат Plug 'n' Clean.

Фигура S

3. Завъртете тръбата за разпръскване 3-в-1 Multi Jet на дюзата за почистващ препарат "MIX", докато на индикацията за налягане на пистолета за работа под високо налягане светне течнокристалната индикация "MIX".

По време на работата разтворът на почистващ препарат се смесва с водната струя.

4. С бутоните +/- на пистолета за работа под високо налягане настройте желаната концентрация на почистващ препарат.
5. Използвайте дюзата за пяна по избор.
 - а) Налейте разтвор на почистващ препарат в резервоара за почистващ препарат. При това съблюдавайте информацията за дозиране, посочена върху опаковката на почистващите препарати.

- b) Свържете дюзата за пяна с резервоара за почистващ препарат.
- c) Пъхнете дюзата за пяна в пистолета за работа под високо налягане и я фиксирайте със завъртане на 90°.

Фигура Т

Препоръчани методи за почистване

1. Напръскайте икономично почистващия препарат върху сухата повърхност и оставете да подейства (не изсушавайте).
2. Отмийте разтворената мръсотия със струята под високо налягане.

След работа с почистващи препарати

1. Извадете бутилката с почистващ препарат Plug 'n' Clean от отвора и я затворете с капака.
2. За съхранение поставете бутилката с почистващ препарат с капака нагоре в отвора.
3. За изплакване работете с уреда около 30 секунди на степен на почистващ препарат 1.

Прекъсване на работата

1. Пуснете лоста на пистолета за работа под високо налягане.
Щом лостът се отпусне, уредът се изключва. Високото налягане в системата се запазва.
2. Блокирайте лоста на пистолета за работа под високо налягане.
3. Поставете пистолета за работа под високо налягане с тръбата за разпръскване в позиция за паркиране.
4. При прекъсвания на работата за повече от 5 минути изключете уреда "0/OFF".

Приключване на работата

⚠ ПРЕДПАЗЛИВОСТ

Налягане в системата

Наранявания поради неконтролирано изтичаща под високо налягане вода
Отделяйте маркуча за работа под високо налягане от пистолета за работа под високо налягане или от уреда само ако в системата няма налягане.

1. Пуснете лоста на пистолета за работа под високо налягане.
2. Затворете крана за водата.
3. Натиснете лоста на пистолета за работа под високо налягане за 30 секунди.
Все още наличното в системата налягане се освобождава.
4. Пуснете лоста на пистолета за работа под високо налягане.
5. Блокирайте лоста на пистолета за работа под високо налягане.
6. Отделете уреда от захванването с вода.
7. Изключете уреда "0/OFF".
8. Извадете мрежовия щепсел от контакта.

Транспортиране

⚠ ПРЕДПАЗЛИВОСТ

Несъблюдаване на темплото

Опасност от наранявания и повреди
При транспортиране съблюдавайте темплото на уреда.

Носене на уреда

1. Повдигнете уреда за дръжките за носене и го носете.

Теглене на уреда

1. Извадете дръжката за транспортиране, докато се чуе фиксиране.
2. Теглете уреда за дръжката за транспортиране.

Транспортиране на уреда в превозно средство

1. Преди транспортиране в легнало положение извадете бутилката за почистващ препарат Plug 'n' Clean от отвора и я затворете с капака.
2. Подсигурете уреда срещу изплъзване и преобръщане.

Съхранение

⚠ ПРЕДПАЗЛИВОСТ

Несъблюдаване на теглото

Опасност от наранявания и повреди

При съхранението вземайте под внимание теглото на уреда.

Съхранение на уреда

1. Поставете уреда на равна повърхност.
2. Отделете тръбата за разпръскване от пистолета за работа под високо налягане.
3. Натиснете разделителния бутон на пистолета за работа под високо налягане и отделете маркуча за работа под високо налягане от пистолета за работа под високо налягане.

ВНИМАНИЕ

Повреда на маркуча за работа под високо налягане

Повреда на маркуча за работа под високо налягане поради неправилна посока на въртене

При навиването съблюдавайте посоката на въртене на барабана за маркуча.

4. **При уреди с барабан за маркуча:** С манivelата завъртете барабана за маркуча обратно на часовниковата стрелка и навийте маркуча за работа под високо налягане.
5. **При уреди без барабан за маркуча:** Приберете маркуча за работа под високо налягане в уреда.
6. Приберете мрежовия захранващ кабел и принадлежностите в уреда.

Преди по-продължително съхранение обърнете внимание на допълнителните указания, вж. глава *Грижа и поддръжка*.

Защита от замръзване

ВНИМАНИЕ

Опасност от замръзване

Ненапълно изпразнените уреди могат да бъдат разрушени от замръзване.

Изпразнете напълно уреда и принадлежностите. Защитете уреда от замръзване.

Трябва да са изпълнени следните условия:

- Уредът е отделен от захранването с вода.
 - Пистолетът за работа под високо налягане е отделен от маркуча за работа под високо налягане.
1. Включете уреда "I/ON".
 2. Изчакайте максимално 1 минута, докато от маркуча за работа под високо налягане вече не изтича вода.
 3. Изключете уреда.
 4. Съхранявайте уреда с всички принадлежности защитено от замръзване помещение.

Грижа и поддръжка

⚠ ОПАСНОСТ

Опасност от токов удар

Наранявания поради допир до провеждащи ток части

Изключете уреда.

Издържайте щепсела.

Уредът не се нуждае от поддръжка, тоест, не трябва да извършвате периодични работи по поддръжка.

Почистване на цедката в извода за вода

ВНИМАНИЕ

Повредена цедка в извода за вода

Повреда на уреда поради замърсяване на водата

Преди да поставите цедката в извода за вода, я проверете за повреди.

При необходимост почистете цедката в извода за вода.

1. Отстранете куплунга от извода за вода.
2. Извадете цедката с плоски клещи.
3. Почистете цедката под течача вода.

Фигура V

4. Поставете цедката в извода за вода.

Смяна на батериите на пистолета за работа под високо налягане

Необходими са две батерии или акумулиращи батерии с размер AAA.

Батериите са изразходени, ако на дисплея на пистолета за работа под високо налягане не се вижда нищо или се вижда мигащ символ на батерия.

Фигура W

1. Натиснете затварящия шибър.
- #### **Фигура X**
2. Отворете отделението за батерии.
 3. Извадете акумулаторите.
 4. Поставете нови батерии и при това следете за правилното разположение на полюсите.
 5. Затворете отделението за батерии.
 6. Изхвърлете изразходените акумулатори като отпадък в съответствие с валидните разпоредби.

Помощ при повреди

Много често причините за повреда са елементарни и с помощта на следните указания може сами да ги отстраните. Ако не сте сигурни или повредите не са описани тук, обърнете се към оторизирания сервис.

⚠ ОПАСНОСТ

Опасност от токов удар

Наранявания поради допир до провеждащи ток части

Изключете уреда.

Издържайте щепсела.

Уредът не тръгва

1. Натиснете лоста на пистолета за работа под високо налягане.
Уредът се включва.
2. Проверете дали посоченото на типовата табелка напрежение съвпада с напрежението на източника на ток.
3. Проверете мрежовия захранващ кабел за повреди.
4. Ако двигателят е претоварен и се е задействал защитният прекъсвач на двигателя:
 - a Изключете уреда "0/OFF".
 - b Оставете уреда да се охлади за 1 час.
 - c Включете уреда "I/ON" и отново го пуснете в експлоатация.

Ако повредата настъпва многократно, предайте уреда за проверка от сервиза.

Уредът не сработва, моторът бръмчи

Спад на напрежението поради слаба електрическа мрежа или при използване на удължителен кабел

1. При включването първо натиснете лоста на пистолета за работа под високо налягане, след това включете уреда "I/ON".

Уредът не постига налягане

Подаването на вода е твърде слабо

1. Отворете напълно крана за водата.
2. Проверете подаването на вода за достатъчен дебит.

Цедката в извода за вода е замърсена.

1. Извадете цедката в извода за вода с плоски клещи.

2. Почистете цедката под течаща вода.

В уреда има въздух.

1. Обезвъздушете уреда:

- a Включете уреда без свързана тръба за разпръскване за максимално 2 минути.
- b Натиснете пистолета за работа под високо налягане и изчакайте, докато водата започне да изтича без мехурчета от пистолета за работа под високо налягане.
- c Свържете тръбата за разпръскване.
- d При режим Засмукване съблюдавайте макс. височина на засмукване (вж. глава *Технически данни*).

Силни колебания на налягането

1. Почистяване на дюзата за високо налягане:
 - a Отстранете замърсяванията от отвора на дюзата с помощта на игла.
 - b Изплакнете дюзата за високо налягане отпред с вода.
2. Проверете количеството на постъпващата вода.

Уредът не е херметичен

1. Малка липса на херметичност е обусловена технически. При значителна липса на херметичност се обърнете към оторизиран сервис.

Не се засмуква почистващ препарат

1. Завъртете тръбата за разпръскване 3-в-1 Multi Jet на дюзата за почистващ препарат "MIX".
2. Проверете дали бутилката за почистващ препарат Plug 'n' Clean е поставена с отвора надолу в извода за почистващ препарат.

Няма индикация за налягане на пистолета за работа под високо налягане

Фигура Y

1. Направете отново свързването към уреда за почистване под високо налягане, вж. глава *Първоначално пускане в експлоатация*.

Функцията BOOST не се показва на дисплея и не може да бъде стартирана чрез приложението KÄRCHER Home & Garden

Уредът е прегрял.

1. Проверете температурата на постъпващата вода (максимална температура на постъпващата вода - вж. глава *Технически данни*).
2. Намалете температурата на постъпващата вода, за да се охлажда двигателят по-интензивно.

Съобщения за грешки

Фигура Z

1. Изключете уреда "0/OFF".
2. Извадете мрежовия щепсел от контакта.
3. След 20 секунди включете отново мрежовия щепсел в контакта.

4. Включете уреда "I/ON".

Ако повредата настъпва многократно, предайте уреда за проверка от сервиза.

Работа при експлоатационни смущения

При наличие на дефект в механизма за регулиране на налягането на пистолета за работа под високо налягане уредът за почистване под високо налягане работи на максимална степен.

1. Деактивирание на работата при експлоатационни смущения:

- a Изключете уреда "0/OFF".
- b Извадете мрежовия щепсел от контакта.
- c След 20 секунди включете отново мрежовия щепсел в контакта.
- d Включете уреда "I/ON".

Ако повредата настъпва многократно, предайте уреда за проверка от сервиза.

Пистолетът за работа под високо налягане не работи правилно

Фигура AA

Настъпила е вътрешна грешка в електрониката на пистолета за работа под високо налягане.

1. Натиснете затварящия шибър.

Фигура X

2. Отворете отделението за батерии.
3. Извадете акумулаторите.
4. Поставете акумулаторите, като при това следите за правилната ориентация на полюсите.
5. Затворете отделението за батерии.

Ако повредата се повтаря, предайте пистолета за работа под високо налягане на сервиза за проверка.

Гаранция

Във всяка държава са валидни издадените от нашия оторизиран дистрибутор гаранционни условия. Еventуални повреди на Вашия уред ще отстраним в рамките на гаранционния срок безплатно, ако се касае за дефект в материалите или производствен дефект. В случай на предявяване на право на гаранция, се обърнете към Вашия дистрибутор или към най-близкия оторизиран сервис, като представите касовата бележка. (Адрес, вж. задната страна)

Технически данни

	K 5	Premium Smart	Smart Control
Електрическо свързване			
Напрежение	V	230	230
Фаза	~	1	1
Честота	Hz	50	50
Присъединителна мощност	kW	2,1	2,1
Тип защита		IPX5	IPX5
Клас защита		I	I
Предпазител (инертен)	A	10	10
Извод за вода			
Налягане на постъпващата вода (макс.)	MPa	1,2	1,2

	K 5	Premium Smart Control	Smart Control
Температура на постъпващата вода (макс.)	°C	40	40
Количество на постъпващата вода (мин.)	l/min	10	10
Височина на засмукване (макс.)	m	0,5	0,5

Данни за мощността на уреда

Работно налягане	MPa	12,5	12,5
Макс. допустимо налягане	MPa	14,5	14,5
Дебит, вода	l/min	7,5	7,5
Дебит, максимален	l/min	8,3	8,3
Дебит, почистващи препарати	l/min	0,3	0,3
Реактивна сила на пистолета за работа под високо налягане	N	17	17

Размери и тегла

Типично собствено тегло	kg	15,8	15,7
Дължина	mm	414	402
Широчина	mm	306	306
Височина	mm	588	588

Радиомодул SRD

Честота	MHz	868,7-869,2	868,7-869,2
---------	-----	-------------	-------------

Предавателна мощност ERP	mW	0,53	0,53
--------------------------	----	------	------

Радиомодул Bluetooth

Честота	GHz	2,45	2,45
Предавателна мощност ERP	mW	6,3	6,3

Установени стойности съгласно EN 60335-2-79

Стойност на вибрацията ръка-рамо	m/s ²	1,2	1,2
Неустойчивост K	m/s ²	0,6	0,6
Ниво на звуково налягане L _{PA}	dB(A)	77	77
Неустойчивост K _{PA}	dB(A)	3	3
Ниво на звукова мощност L _{WA} + Неустойчивост K _{WA}	dB(A)	93	93

Запазваме си правото на технически промени.

Декларация за съответствие на ЕС

С настоящото декларираме, че посочената по-долу машина по своята концепция и конструкция, както и в пуснатото от нас на пазара изпълнение, съответства на приложимите основни изисквания за безопасност и опазване на здравето, определени в директивите на ЕС. При несъгласуване с нас промяна на машината тази декларация губи своята валидност.

Продукт: Уред за почистване под високо налягане
Тип: 1.324-xxx

Приложими директиви на ЕС

2000/14/EO
2014/53/EC
2006/42/EO (+2009/127/EO)
2011/65/EC

Приложими хармонизирани стандарти

EN 50581
EN 60335-1
EN 60335-2-79
EN 62233: 2008
EN 300 220-2 V3.1.1
EN 300 328 V2.1.1

Приложима процедура за оценяване на съответствието

2000/14/EO: Приложение V

Ниво на звукова мощност dB(A)

Измерено: 90

Гарантирано: 93

Подписващите лица действат от името и като пълномощници на управителния орган.



H. Jenner
Chairman of the Board of Management

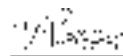

S. Reiser
Director Regulatory Affairs & Certification

Пълномощник по документацията:

S. Reiser

Alfred Kärcher SE & Co. KG

Alfred-Kärcher-Str. 28 - 40

71364 Winnenden (Germany)

Тел.: +49 7195 14-0

Факс: +49 7195 14-2212

Виннден, 2020/08/01

Sisukord

Üldised juhised.....	170
KÄRCHER Home & Garden App	171
Keskkonnakaitse	171
Sihetotstarbeline kasutamine	171
Lisavarustus ja varuosad	171
Tarnekomplekt	171
Seadme kirjeldus.....	171
Ohutusseadised	172
Seadmel olevad sümbolid	172
Montaaž	172
Esmane käikuvõtmine	172
Käikuvõtmine.....	173
Käitamine	173
Transport.....	175
Ladustamine.....	175
Hooldus ja jooksevremont.....	175
Abi rikete korral	175
Garantii.....	176
Tehnilised andmed	176
EL vastavusdeklaratsioon	177

Üldised juhised



Enne seadme esmast kasutamist lugege see originaalkasutusjuhend ja kaasasolevad ohutusjuhised läbi. Toimige

neile vastavalt.

Hoidke mõlemad brošüürid hilisemaks kasutamiseks või järgmise omaniku tarbeks alles.

KÄRCHER Home & Garden App

Seadet saab juhtida otse kõrgsurvepüstolil oleva juhtpuldil kaudu või Bluetooth® traadita tehnoloogiaga varustatud mobiilseadmega. Selleks on vaja rakendust KÄRCHER Home & Garden.

Rakendus sisaldab ka järgmist:

- Paigaldamise ja käikuvõtmise teave
- Teave rakendusala kohta
- Näpunäited
- KKK koos üksikasjaliku tõrkeotsinguga
- Ühendus KÄRCHERi teeninduskeskusega

Rakenduse saab alla laadida siit:

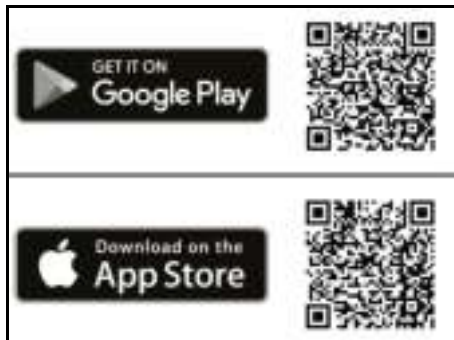

Kaubamärk

- Bluetooth® sönamärk ja logod on ettevõtte Bluetooth SIG, Inc. registreeritud kaubamärgid. Alfred Kärcher SE & Co. KG kasutab neid kaubamärke litsentsi alusel.
- Google Play™ ja Android™ on ettevõtte Google Inc. kaubamärgid või registreeritud kaubamärgid
- Apple® ja App Store® on Apple Inc. kaubamärgid või registreeritud kaubamärgid

Keskonnakaitse



Pakkematerjalid on taaskasutatavad. Palun utiliseerige pakendid keskkonnasäästlikult.



Elektrilised ja elektroonilised seadmed sisaldavad väärtuslikke taaskasutatavaid materjale ja sageli koostisosi nagu patareid, akud või õli, mis võivad vale ümberkäimise või vale utiliseerimise korral kujutada potentsiaalset ohtu inimeste tervisele ja keskkonnale. Seadme nõuetekohaseks käitamiseks on neid koostisosi siiski vaja. Selle sümboliga tähistatud seadmeid ei tohi utiliseerida koos olmeprügiga.



Puhastustõid, mille puhul tekib õlisisaldusega heitvesi, nt mootoripesu, aluspõranda pesu, tohib teostada ainult õliseparaatoriga pesuplatsidel.



Puhastusvahenditega töid tohib teostada ainult vedelikutiheadel, musta vee kanalisatsiooniga ühendatud tööpindadel. Ärge laske puhastusvahendil tungida veekogudesse või mulda.



Vee võtmine avalikest veekogudest ei ole mõnes riigis lubatud.

Juhised koostisainete kohta (REACH)

Aktuaalse info koostisainete kohta leiate aadressilt: www.karcher.de/REACH

Sihtotstarbeline kasutamine

Kasutage kõrgsurvepesurit eranditult eramajapidamises. Kõrgsurvepesur on ette nähtud masinate, söidukite, ehitiste, tööriistade, fassaadide, terrasside, aiaseadmete jne puhastamiseks kõrgsurve-veejoaga.

Lisavarustus ja varuosad

Kasutage ainult originaaltarvikuid ja originaalvaruosi, mis tagavad seadme ohutu ja tõrgeteta käituse. Tarvikute ja varuosade kohta leiate teavet aadressilt www.karcher.com.

Tarnekomplekt

Seadme tarnekomplekt on kujutatud pakendil. Lahtipakimisel kontrollige, kas pakendi sisu on täielik. Puuduolevate tarvikute või transpordikahjustuste korral teavitage oma edasimüüjat.

Seadme kirjeldus

Selles kasutusjuhendis kirjeldatakse maksimaalset varustust. Olenevalt mudelist on tarnekomplektis erinevusi (vt pakendit).

Jooniseid vt graafika leheküljelt

Joonis A

Joonis B

- ① Seisujalg käepidemega
- ② Paigaldatud sõelaga veeühendus
- ③ Transpordiratas
- ④ Sirm
- ⑤ Voolikujuhik
- ⑥ Seadmelüüti "0/OFF" / "I/ON"
- ⑦ Joatoru hoidik
- ⑧ Kõrgsurvevoolik
- ⑨ *Plug 'n' Clean puhastusvahendi pudel
- ⑩ Hoidik / kõrgsurvepüstoli parkimispositsioon
- ⑪ Kolm-ühes Multi Jet joatoru 3 joatüübiga (vt ka peatükki *Smart Control System*)
- ⑫ Smart Control kõrgsurvepüstol
- ⑬ LCD displei (vt ka peatükki *LCD displei*)
- ⑭ Patareipesa lukustus
- ⑮ Akulaegas
- ⑯ „+/-“ klahvid rõhu reguleerimiseks
- ⑰ Kõrgsurvepüstoli lukusti
- ⑱ Klahv kõrgsurvevooliku lahutamiseks kõrgsurvepüstolist
- ⑲ Kõrgsurvepüstoli hoob
- ⑳ Transpordikäepide, väljatõmmatav
- ㉑ Kandekäepide
- ㉒ Voolikuhoidja
- ㉓ Kõrgsurve-voolikutrummel
- ㉔ Voolukutrumli käsivänt
- ㉕ Tüübisilt
- ㉖ Tarvikulaegas
- ㉗ Võrgukinnituse konks
- ㉘ Tarvikulaeka võrk
- ㉙ Võrgupistikuga võrguühendusjuhe
- ㉚ Kaasasolevad kruvid ja tüübid
- ㉛ Veeühenduse liitmik
- ㉜ **Aiavoolik (kangaga tugevdatud, läbimõõt vähemalt 13 mm, pikkus vähemalt 7,5 m, kaubanduslikult saadaval oleva kiirühendusega)

33) **KÄRCHERi imemisvoolik veevarustuseks avatud mahutitest (tell.nr 2.643-100.0)

34) *Puhastusvahendi mahutiga vahudüüs Puhastusvahend imetakse mahutist välja ja tekib tugev puhastusvahendi vaht.

35) *Pöörlev pesuhari (nt auto puhastamiseks)

* Valikul, ** lisaks nõutav

LCD displei

Joonis C

- 1) Kasutusala (1-SOFT / 2-MEDIUM / 3-HARD koos 2 vastava surveastmega)
- 2) BOOST funktsiooni näit
- 3) Joatüübi soovitus (lamejuga / puhastusvahend / mustusefrees)
- 4) Näidik Bluetooth®ühendus
- 5) Signaalitugevuse olek (4 astet)
- 6) Aku olek (tühi, peaaegu tühi, keskmine, täis)
- 7) Puhastusvahendi aste (1 / 2 / 3)

Kaasasolevad kruvid ja tüübid

Joonis D

- 1) Seisujala tüübel (2 tk)
- 2) Kruvi M 4x20 (2 tk)
- 3) Kruvi M 4x22 (2 tk)
- 4) Kruvi M 4x16 (8 tk)

Ohutusseadised

⚠ ETTEVAATUS

Puuduvad või muudetud ohutusseadised

Ohutusseadised on ette nähtud Teie kaitseks.

Ärge kunagi muutke või hiilige kõrvale ohutusseadistest.

Seadmelüliti

Seadmelüliti hoiab ära seadme tahtmatu käitamise.

Kõrgsurvepüstoli lukusti

Lukusti blokeerib kõrgsurvepüstoli hoova ja hoiab ära seadme tahtmatu käitamise.

Auto-stopp funktsioon

Kui kõrgsurvepüstolil asuv hoob lahti lastakse, lülitab surveüliliti pumba välja ja kõrgsurvejuga peatub. Hoova vajutamiselega lülitub pump jälle sisse.

Mootorikaitselüliti

Liiga suure voolutarbe korral lülitab mootorikaitselüliti seadme välja.

Seadmel olevad sümbolid



Ärge suunake kõrgsurvejuga inimestele, loomadele, aktiivsele elektrilisele varustusele ega seadmele endale.

Kaitske seadet külma eest.



Seadet ei tohi ühendada otse avalikku joogi-veevõrku.

Montaaž

Jooniseid vt graafika leheküljelt.

Pange kaasasolevad kruvid ja nendega sobiv kruvikeeraja valmis.

Monteerige enne käikuvõtmit lahtised kaasasolevad osad seadme külge.

Rataste monteerimine

1. Sisestage rattad.

Märkus

Pöörake tähelepanu ava joondamisele.

Joonis E

2. Kinnitage rattad 1 kruviga.

Aluse paigaldamine

1. Sisestage alus.

Joonis F

2. Pange 2 tüüblit aukudesse nii kaugelt kui võimalik.

3. Kinnitage alus 2 kruviga.

Joatoru hoidiku paigaldamine

1. Riputage toitejuhtme säilitusoidik.

2. Kinnitage hoidik 2 kruviga.

Joonis G

3. Kinnitage kaas 4 kruviga.

Joonis H

Transpordikäepideme paigaldamine

1. Kinnitage transpordikäepide.

Joonis I

2. Kinnitage transpordikäepide 2 kruviga.

Tarvikuvõrgu paigaldamine

1. Riputage tarvikuvõrk konsude külge.

Joonis J

Lükake kõrgsurvevoolik läbi voolikujuhiku

1. Pistke kõrgsurvevoolik tagant voolikujuhikust läbi.

Joonis K

Veeühenduse liitmiku monteerimine

1. Kruvige veeühenduse liitmik seadme veeühendusele.

Joonis L

Esmane käikuvõtmine

Märkus

Kui Te ei soovi seadet juhtida oma mobiilseadmega Bluetooth®ühenduse kaudu, peate läbi viima ainult jao-tises „Kõrgsurvepüstoli sidestamine” esitatud sammud.

Laadige rakendus alla ja registreerige seade

1. Laadige alla rakendus KÄRCHER Home & Garden (vt peatükki KÄRCHER Home & Garden App).
2. Käivitage KÄRCHER Home & Garden rakendus.
3. Logige rakendusse KÄRCHER Home & Garden App. Vajadusel looge selleks konto.
4. Skannige lisatud QR-kood. Kõrgsurvepesur registreeritakse.

Märkus

Kui Teil pole kaasasolevat QR-koodi käepärast, võite seadme registreerida ka detaili- ja seerianumbriga. Mõlemad numbrid on esitatud tüübisildil.

5. Järgige rakenduse KÄRCHER Home & Garden korraldusi.

Märkus

Pidage silmas, et aktiveerite enne kõrgsurvepüstoli sidestamist Bluetooth® oma mobiilseadmes.

Kõrgsurvepüstoli sidestamine

Märkus

Üksikasjaliku kirjelduse sidestamise kohta leiate veebilehelt <https://www.kaercher.com/FCR>.

6. Pistke kõrgsurvepesuri võrgupistik pistikupessa.

Seade lülitub 60 sekundiks sidestusmoodusele. Selle aja jooksul on võimalik kõrgsurvepüstoli sidestamine.

7. Vajutage samaaegselt kõrgsurvepüstolil klahve “+” ja “-” vähemalt 3 sekundit.

Kui sidestamine õnnestub, näidatakse surveastmeid ning raadio ja Bluetooth® sümboleid displeil.

Joonis M

Sukelpump Bluetooth® ühendus on mobiilseadme ja kõrgsurvepesuri vahel automaatselt loodud.

Märkus

Vajadusel saate luua Bluetooth® ühenduse ka tagantjärgi, vajutades 10 sekundit klahvi "←".

- Kui sidestamiskatse ebaõnnestus:
 - Tõmmake kõrgsurvepesuri võrgupistik pistikupesast välja.
 - Oodake 20 sekundit.
 - Sidestage kõrgsurvepüstol uuesti.

Käikuvõtmine

- Asetage seade tasasele pinnale.
- Voolikutruumliga seadmete puhul: Kerige kõrgsurvevoolik täielikult voolikutruumlilt maha.
- Ilma voolikutruumlita seadmete puhul: Keerake kõrgsurvevoolik täielikult lahti ning kõrvaldage kõik võimalikud silmused ja keerdumised.
- Tõmmake kõrgsurvevoolik täielikult läbi voolikujuhu.
- Pistke kõrgsurvevoolik kõrgsurvepüstolisse, kuni see kuuldavalt fikseerub.

Märkus

Pidage silmas nipli õiget väljajoondust.

Joonis N

- Kontrollige kindlat ühendust kõrgsurvevoolikust tõmbamisega.
- Ühendage võrgupistik pistikupesassa.

Veevarustus

Ühendusväärtusi vt tüübisildilt või peatükist *Tehnilised andmed*.

Järgige veevarustuseettevõtte eeskirju.

TÄHELEPANU

Kahjustused saastunud vee tõttu

Vees olev mustus võib pumpa ja tarkvikuid kahjustada.

Kaitseks soovib KÄRCHER kasutada KÄRCHERI veefiltrit (erivarustus, tellimisnumber 4.730-059).

Ühendus veetoruga

TÄHELEPANU

Aquastopiga voolikuliitmik seadme veeühendusel Pumba kahjustus

Ärge kunagi kasutage seadme veeühendusel Aquastopiga voolikuliitmikku.

Veekraanil saate kasutada Aquastop-liitmikku.

- Pistke aiavoolik veeühenduse liitmikule.
- Ühendage aiavoolik veetoru külge.
- Avage veekraan täielikult.

Joonis O

Vee sisseimemine avatud mahutitest

Käesolev kõrgsurvepesur sobib tagasilöögiventiiliga KÄRCHERI imivoolikuga (erivarustus, tellimisnr 2.643-100) pinnavee sisseimemiseks nt vihmaveetünnidest või tiikidest (maksimaalselt sissevõtu kõrgust vt peatükist *Tehnilised andmed*).

Sissevõtturežiimi korral ei ole veeühenduse liitmikku vaja.

- Täitke imivoolik veega.
- Keerake imivoolik seadme veeühendusele ja riputage veeallikasse (nt vihmaveetünni).

Õhu eemaldamine seadmest

- Lülitage seade sisse "I/ON".
- Vabastage kõrgsurvepüstoli hoob.
- Vajutage kõrgsurvepüstoli hooba.

Seade lülitub sisse.

- Laske seadmel maksimaalselt 2 minutit töötada, kuni vesi väljub kõrgsurvepüstolist mullideta.
- Laske kõrgsurvepüstoli hoob lahti.
- Lukustage kõrgsurvepüstoli hoob.

Käitamine

TÄHELEPANU

Pumba kuivkäik

Seadme kahjustus





Kui seade ei tekita 2 minuti jooksul rõhku, siis lülitage seade välja ja toimige vastavalt juhenditele peatükis *Abi rikete korral*.

Smart Control System

Kõrgsurvepüstolil olevate „+/-“ klahvidega saab valida surveastmeid ja puhastusvahendi doseerimisastmeid. Joatüübi vahetamine on võimalik kolm-ühes Multi Jet joatoru keeramisega.

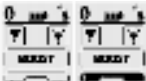
Märkus

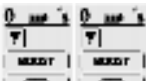
Materjalide tundlikkus võib olenevalt vanusest ja seisundist olla väga erinev. Seetõttu ei ole soovitud siduvad.

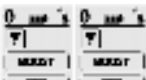
Lamejoaotsak		
Surveaste	Näidik	Soovitav nt
		Kiviterassid, asfalt, metallpinnad, aiatööriistad (käru, labidas jms)
		Sõiduauto / mootorrattas, telliskivipinnad, krohvitud seinad, plastmööbel
		Puitpinnad, jalgrattad, liivakivipinnad, rotangmööbel

Mustusefrees

Surveaste	Näidik	Soovitav nt
		Eriti raskesiteemaldatava mustuse eemaldamiseks kiviterrassidelt, asfaldilt, metallpindadelt, aiatööriistadelt (käru, labidas jms)

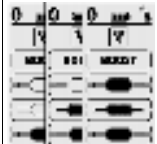
Puhastusvahendi düüs		
Surveaste	Näidik	Soovitav nt
		Töötamine puhastusvahendiga. Puhastusvahendi kontsentratsiooni doseerimine vastavalt vajadusele

Käitamine kõrgsurvega

TÄHELEPANU

Värvitud või tundlike pindade kahjustus

Pinnad saavad liiga väikse joa kauguse või ebasobiva joatoru valiku tõttu kahjustada.

Hoidke värvitud pindade puhastamisel vähemalt 30 cm joa kaugust.

Ärge puhastage mustusefreesiga autorehve, värvi või tundlike pindu nagu puit.

1. Pistke kolm-ühes Multi Jet joatoru sisse ja fikseerige 90° pöördega. Pidage seejuures silmas suunda!

Joonis P

TÄHELEPANU

Joatüübi vahetamine kõrgsurvepüstoli vajutatud hoova korral

Joatoru kahjustused

Enne joatüübi vahetamist laske kõrgsurvepüstoli hoob lahti.

2. Valige joatüüp. Selleks keerake kolm-ühes Multi Jet joatoru, kui vajalik joanäidik on üleval nähtav.

Joonis Q

3. Lülitage seade sisse ("I/ON").

4. Vabastage kõrgsurvepüstoli hoob.

5. Vajutage kõrgsurvepüstoli hooba. Seade lülitub sisse.

Funktsioon BOOST aktiveerimine

Kangekaelse mustuse puhastamiseks saab funktsiooni BOOST aktiveerida 30 sekundiks, sõltumata seadistatud rõhutasemest. Seejuures suureneb veesurve.

1. Hoidke kõrgsurvepüstoli nuppu „+“ all, kuni LCD-ekraanil on märgitud BOOST.

Joonis R

Pärast funktsiooni BOOST lõppu töötab seade eelnevalt seatud rõhutasemega.

Niipea kui teade ekraanil enam ei vilgu, on BOOST-funktsioon taas saadaval.

Käitamine pesuharjaga

TÄHELEPANU

Värvikahjustused

Pealispindade kahjustus määratud pesuharja tõttu

Tehke enne pesuharja rakendamist kindlaks, et pesuhari on vaba mustuse- või muudest osakestest.

Märkus

Pesuharjade kasutamisel töötab seade alarõhuga. See tõttu saab puhastusvahendit juurde segada.

1. Pistke pesuhari kõrgsurvepüstolisse ja fikseerige 90° pöördega.

Käitamine puhastusvahendiga

△ OHT

Ohutuskardi eiramine

Rasked terisekahjustused puhastusvahendi asjatundmatu kasutamise tõttu

Järgige puhastusvahendi tootja ohutuskarti, eelkõige juhiseid isikliku kaitsevarustuse kohta.

Märkus

Puhastusvahenditega käitamiseks on vaja Plug 'n' Clean puhastusvahendi pudelit. KÄRCHERi puhastusvahendeid saab osta kasutusvalmis Plug 'n' Clean puhastusvahendi pudelis.

1. Eemaldage kaas Plug 'n' Clean puhastusvahendi pudelilt.

2. Vajutage puhastusvahendi pudel avaga allapoole Plug 'n' Clean puhastusvahendi ühendusse.

Joonis S

3. Keerake kolm-ühes Multi Jet joatoru puhastusvahendi düüsile "MIX", kuni kõrgsurvepüstoli rõhunäidikul põleb LCD "MIX".

Käituse ajal lisatakse puhastusvahendi lahus veejole.

4. Seadistage kõrgsurvepüstoli +/- klahvidega puhastusvahendi soovitud kontsentratsioon.

5. Kasutage optionaalselt vahudüüsi.

a Täitke puhastusvahendi paak puhastusvahendi lahusega. Pidage seejuures silmas puhastusvahendi pakendi olevaid doseerimisandmeid.

b Ühendage vahudüüs puhastusvahendi mahuti-ga.

c Pistke vahudüüs kõrgsurvepüstolisse ja fikseerige 90° pöördega.

Joonis T

Soovitav puhastusmeetod

1. Pihustage puhastusvahend säästlikult kuivale pealispinnale ja laske mõjuda (mitte kuivada).

2. Loputage vabanenud mustus kõrgsurvejoaga mahana.

Puhastusvahendiga käitamise järel

1. Tõmmake Plug 'n' Clean puhastusvahendi pudel hoidikust välja ja sulgege kaanega.

2. Pange puhastusvahendi pudel hoidikusse kaanega ülespoole.

3. Loputamiseks käitage seadet umbes 30 sekundit puhastusvahendi astmel 1.

Käituse katkestamine

1. Laske kõrgsurvepüstoli hoob lahti. Hoova lahtilaskmisel lülitub seade välja. Kõrgsurve süsteemis jääb püsima.

2. Lukustage kõrgsurvepüstoli hoob.

Joonis U

3. Seadke kõrgsurvepüstol joatoruga parkimispositsiooni.

4. Lülitage üle 5-minutilise tööpauside korral seade välja "0/OFF".

Käituse lõpetamine

△ ETTEVAATUS

Rõhk süsteemis

Vigastused kõrgsurve all kontrollimatult väljatungiva vee tõttu

Lahutage kõrgsurvevoolik kõrgsurvepüstolist või seadest ainult siis, kui süsteemis pole rõhku.

1. Laske kõrgsurvepüstoli hoob lahti.

2. Sulgege veekraan.

3. Vajutage kõrgsurvepüstoli hooba 30 sekundit. Süsteemi veel allesjäänud rõhk lastakse välja.

4. Laske kõrgsurvepüstoli hoob lahti.

5. Lukustage kõrgsurvepüstoli hoob.

6. Lahutage seade veearvustusest.

7. Lülitage seade välja "0/OFF".

8. Tõmmake võrgupistik pistikupesast välja.

Transport

△ ETTEVAATUS

Kaalu eiramine

Vigastus- ja kahjustusohht

Pidage transportimisel silmas seadme kaalu.

Seadme kandmine

1. Tõstke seade kandekäepidemetest üles ja kandke.

Seadme tõmbamine

1. Tõmmake transportikäepide välja, kuni see kuuldavalt fikseerub.
2. Tõmmake seadet transportikäepidemest.

Seadme transportimise sõidukis

1. Tõmmake enne lebavas asendis transportimist Plug 'n' Clean puhastusvahendi pudel hoidikust välja ja sulgege kaanega.
2. Kindlustage seade libisemise ja ümberkukkumise vastu.

Ladustamine

△ ETTEVAATUS

Kaalu eiramine

Vigastus- ja kahjustusohht

Pidage ladustamisel silmas seadme kaalu.

Seadme hoidmine

1. Pange seade tasasel pinnal seisma.
2. Lahutage joatoru kõrgsurvepüstolist.
3. Vajutage lahutusklahvi kõrgsurvepüstolil ja lahutage kõrgsurvevoolik kõrgsurvepüstolist.

TÄHELEPANU

Kõrgsurvevooliku kahjustus

Kõrgsurvevooliku kahjustus vale pöörlemissoona tõttu
Pidage pealekerimisel silmas voolikutrumli pöörlemis-suunda.

4. **Voolikutrumliga seadmete puhul:** Keerake voolikutrumlit vändaga vastupäeva ja kerige kõrgsurvevoolik peale.
5. **Ilma voolikutrumliita seadmete puhul:** Pange kõrgsurvevoolik seadmele hoiule.
6. Pange võrguühendusjuhe ja tarvikud seadmele hoiule.

Pidage enne pikemat ladustamist silmas täiendavaid juhiseid, vt peatükki *Hooldus ja jooksevremont*.

Antifriis

TÄHELEPANU

Külmumisoht

Mitte täielikult tühjendatud seadmed võivad külma tõttu kahjustada saada.

Tühjendage seade ja tarvikud täielikult.

Kaitske seadet külma eest.

Järgnev peab olema täidetud:

- Seade on veevarustusest lahutatud.
 - Kõrgsurvepüstol on kõrgsurvevoolikust eraldatud.
1. Lülitage seade sisse "I/ON".
 2. Oodake maksimaalselt 1 minut, kuni kõrgsurvevoolikust ei tule enam vett välja.
 3. Lülitage seade välja.
 4. Hoidke seadet koos kõigi tarvikutega külmumiskindlas ruumis.

Hooldus ja jooksevremont

△ OHT

Elektriöögi oht

Vigastused voolu juhtivate osade puudutamise tõttu

Lülitage seade välja.

Tõmmake võrgupistik välja.

Seade on hooldusvaba, st Te ei pea regulaarseid hooldustöid teostama.

Sõela puhastamine veeühenduses

TÄHELEPANU

Kahjustatud sõel veeühenduses

Seadme kahjustus vee saastumise tõttu

Kontrollige sõela enne veeühendusse panekut kahjustuste suhtes.

Puhastage vajaduse korral sõela veeühenduses.

1. Eemaldage liitmik veeühenduselt.
2. Tõmmake sõel näpitsangidega välja.
3. Puhastage sõela voolava vee all.

Joonis V

4. Pange sõel veeühendusse.

Kõrgsurvepüstoli patareide vahetamine

Vaja on kahte AAA suurusega patareid või akut.

Patareid on äratarvitatud, kui kõrgsurvepüstoli displeil pole midagi näha või on näha vilkuvat patareisümbolit.

Joonis W

1. Vajutage sulgursiibrit.

Joonis X

2. Avage patareipesa.
3. Võtke akud välja.
4. Sisestage uued patareid ja veenduge seejuures, et poolused on õigesti joondatud.
5. Sulgege patareipesa.
6. Utiliseerige äratarvitatud akud vastavalt kehtivatele seadusesätetele.

Abi rikete korral

Riketel on tihti lihtsad põhjused, mille Te suudate ise kõrvaldada järgneva ülevaate abil. Kahtluse korral või siin mitteniidetud rikke puhul pöörduge palun volitatud klienditeeninduse poole.

△ OHT

Elektriöögi oht

Vigastused voolu juhtivate osade puudutamise tõttu

Lülitage seade välja.

Tõmmake võrgupistik välja.

Seade ei tööta

1. Vajutage kõrgsurvepüstoli hooba.
Seade lülitub sisse.
2. Kontrollige, kas tüübisildil esitatud pinge langeb kokku vooluallika pingega.
3. Kontrollige toitejuhet kahjustuste suhtes.
4. Kui mootor on ülekoormatud ja mootorikaitselülitid on vallandunud:
 - a Lülitage seade välja "0/OFF".
 - b Laske seadmel 1 tund maha jahtuda.
 - c Lülitage seade sisse "I/ON" ja võtke jälle kätt. Kui rike esineb mitu korda, siis laske seadet kontrollida klienditeenindusel.

Seade ei käivitu, mootor undab

Pingelangus nõrga vooluvõrgu tõttu või pikenduskaabli kasutamisel

1. Sisselülitamisel vajutage kõigepealt kõrgsurvepüstoli hooba, siis lülitage seade sisse "I/ON".

Seade ei saavuta rõhku

Vee pealevool on liiga väike

1. Avage veekraan täielikult.
2. Kontrollige vee pealevoolu piisava edastuskoguse suhtes.

Veeühenduses olev sõel on määratud.

1. Tõmmake sõel veeühendusest näpitsangidega välja.
2. Puhastage sõela voolava vee all.

Seadmes on õhku.

1. Eemaldage seadmest õhk:
 - a Lülitage seade ilma külgeühendatud joatoruta maksimaalselt 2 minutiks sisse.
 - b Vajutage kõrgsurvepüstolit ja oodake, kuni vesi väljub kõrgsurvepüstolist mullideta.
 - c Ühendage joatoru külge.
 - d Pidage sissevõtorežiimi puhul silmas max sissevõtu kõrgust (vt peatükki *Tehnilised andmed*).

Tugevad rõhukõikumised

1. Kõrgsurvedüüsi puhastamine:
 - a Eemaldage mustus nõelaga düüsiavast.
 - b Loputage kõrgsurvedüüsi eest veega.
2. Kontrollige vee pealevoolu kogust.

Seade ebatihed

1. Seadme vähene ebatihedus on tehniliselt tingitud. Tugeva ebatiheduse korral võtke ühendust volitatud klienditeenindusega.

Puhastusvahendit ei imeta sisse

1. Keerake kolm-ühes Multi Jet joatoru puhastusvahendi düüsile "MIX".
2. Kontrollige, kas Plug 'n' Clean puhastusvahendi pudel istub avaga allapoole puhastusvahendi ühenduses.

Kõrgsurvepüstolil puudub rõhunäit

Joonis Y

1. Teostage uuesti kõrgsurvepesuriga sidestamine, vt peatükki *Esmane käikuvõtmine*.

Funktsiooni BOOST ei kuvata displeil ja seda ei saa käivitada rakenduse KÄRCHER Home & Garden kaudu

Seade on ülekuumenenud.

1. Kontrollige vee juurdevoolu temperatuuri (maksimaalse vee juurdevoolu temperatuuri kohta vt peatükki *Tehnilised andmed*).
2. Mootori suurema jahutuse saavutamiseks vähendage vee juurdevoolu temperatuuri.

Veateated

Joonis Z

1. Lülitage seade välja "0/OFF".
2. Tõmmake võrgupistik pistikupesast välja.
3. 20 sekundi pärast ühendage võrgupistik uuesti pistikupesasse.
4. Lülitage seade sisse "I/ON".
Kui rike esineb mitu korda, siis laske seadet kontrollida klienditeenindusel.

Avariikäitus

Kui kõrgsurvepüstoli rõhuregulatsioonis on defekt, töötab kõrgsurvepesur maksimaalsel astmel.

1. Avariikäituse deaktiveerimine:
 - a Lülitage seade välja "0/OFF".
 - b Tõmmake võrgupistik pistikupesast välja.
 - c 20 sekundi pärast ühendage võrgupistik uuesti pistikupesasse.
 - d Lülitage seade sisse "I/ON".
Kui rike esineb mitu korda, siis laske seadet kontrollida klienditeenindusel.

Kõrgsurvepüstol ei tööta nõuetekohaselt

Joonis AA

Kõrgsurvepüstoli elektroonikas on tekkinud sisemine viga.

1. Vajutage sülgursiibrit.

Joonis X

2. Avage patareipesa.
3. Võtke akud välja.
4. Sisestage patareid ja veenduge seejuures, et poolused on õigesti joondatud.
5. Sulgege patareipesa.

Kui rike esineb mitu korda, siis laske kõrgsurvepüstolit kontrollida klienditeenindusel.

Garantii

Igas riigis kehtivad meie volitatud müügiesindaja antud garantii tingimused. Seadmel esinevad mistahes rikked kõrvaldame garantiiajal tasuta, kui põhjuseks on materjali- või tootmisviga. Garantii juhtumil pöörduge ostu tõendava dokumendiga oma edasimüüja või lähima volitatud klienditeeninduse poole.

(Aadressi vt tagaküljelt)

Tehnilised andmed

	K 5	Premium Smart Control	Smart Control
Elektriühendus			
Pinge	V	230	230
Faas	~	1	1
Sagedus	Hz	50	50
Tarbitav võimsus	kW	2,1	2,1
Kaitseliik		IPX5	IPX5
Kaitseklass		I	I
Võrgukaitse (inertne)	A	10	10
Veevõtuühendus			
Juurdevoolurõhk (maks.)	MPa	1,2	1,2
Juurdevoolu temperatuur (maks.)	°C	40	40
Juurdevoolu kogus (min.)	l/min	10	10
Sissevõtu kõrgus (maks.)	m	0,5	0,5
Seadme võimsusandmed			
Töörõhk	MPa	12,5	12,5
Maks. lubatud rõhk	MPa	14,5	14,5
Juurdevoolu kogus, vesi	l/min	7,5	7,5
Juurdevoolu kogus, maksimaalne	l/min	8,3	8,3
Juurdevoolu kogus, puhastusvahend	l/min	0,3	0,3
Kõrgsurvepüstoli tagasilöö-N gjõud		17	17
Mõõtmised ja kaalud			
Tüüpiline töökaal	kg	15,8	15,7
Pikkus	mm	414	402
Laius	mm	306	306
Kõrgus	mm	588	588
Raadiomoodul SRD			
Sagedus	MHz	868,7-869,2	868,7-869,2
Saatevõimsus ERP	mW	0,53	0,53
Bluetooth raadiomoodul			
Sagedus	GHz	2,45	2,45
Saatevõimsus ERP	mW	6,3	6,3
Kindlakstehtud väärtused EN 60335-2-79 kohaselt			
Labakäsi-käsivars vibratsiooniväärtus	m/s ²	1,2	1,2
Ebakindlus K	m/s ²	0,6	0,6

	K 5	Premium Smart Control	Smart Control
Helirõhutate L_{pA}	dB(A)	77	77
Ebakindlus K_{pA}	dB(A)	3	3
Helivõimsustase $L_{WA} +$	dB(A)	93	93
Ebakindlus K_{WA}			

Õigus tehnilisteks muudatusteks.

EL vastavusdeklaratsioon

Käesolevaga deklareerime, et alljärgnevalt nimetatud masin vastab oma kontseptsiooni ja koosteliigi põhjal ning meie poolt turule viidud teostuses EL direktiivide asjaomastele põhilistele ohutus- ja tervisenõuetele. Masinal meiega kooskõlastamata muudatuste teostamisel kaotab käesolev deklaratsioon kehtivuse.

Toode: Kõrgsurvepesur

Tüüp: 1.324-xxx

Asjaomased EL direktiivid

2000/14/EÜ

2014/53/EL

2006/42/EÜ (+2009/127/EÜ)

2011/65/EL

Kohaldatud ühtlustatud normid

EN 50581

EN 60335-1

EN 60335-2-79

EN 62233: 2008

EN 300 220-2 V3.1.1

EN 300 328 V2.1.1

Kohaldatud vastavushindamismenetlus

2000/14/EÜ: Lisa V

Helivõimsustase dB(A)

Mõõdetud: 90

Garanteeritud: 93

Allakirjutatud tegutsevad juhatuse ülesandel ja volitusel.

H. Jenner
Chairman of the Board of Management

S. Reiser
Director Regulatory Affairs & Certification

Dokumentatsioonivolinik:

S. Reiser

Alfred Kärcher SE & Co. KG

Alfred-Kärcher-Str. 28 - 40

71364 Winnenden (Germany)

Tel: +49 7195 14-0

Faks: +49 7195 14-2212

Winnenden, 2020/08/01

Saturs

Vispärigas norādes	177
KÄRCHER Home & Garden lietotne	177
Apkārtejās vides aizsardzība	178
Noteikumiem atbilstoša lietošana.....	178
Piederumi un rezerves daļas.....	178
Piegādes komplekts	178
Ierīces apraksts	178
Drošības ierīces	179
Simboli uz ierīces	179
Montāža	179
Ekspluatācijas uzsākšana	179
Ekspluatācijas uzsākšana	179
Ekspluatācija	180
Transportēšana	181
Uzglabāšana	182
Kopšana un apkope	182
Palīdzība traucējumu gadījumā.....	182
Garantija.....	183
Tehniskie dati	183
ES atbilstības deklarācija	184

Vispärigas norādes



Pirms uzsākt ierīces lietošanu, izlasiet šo oriģinālo lietošanas instrukciju un pievienotās drošības norādes. Rīkojieties saskaņā ar tām.

Saglabājiet abus bukletus turpmākai lietošanai vai nākamajam īpašniekam.

KÄRCHER Home & Garden lietotne

Ierīci iespējams vadīt, strādājot tieši ar augstspiediena pistoli vai izmantojot mobilo ierīci, kas aprīkota ar Bluetooth® bezvadu tehnoloģiju. Tam nepieciešama lietotne KÄRCHER Home & Garden.

Lietotnē ietverti arī:

- Informācija par uzstādīšanu un ekspluatācijas uzsākšanu
- Informācija par izmantošanas jomām
- Padomi un ieteikumi
- Bieži uzdotie jautājumi ar detalizētu palīdzību traucējumu gadījumā
- Savienojums ar KÄRCHER servisa centru

Lietotni iespējams lejupielādēt šeit:



Preču zīme

- Bluetooth® vārdiskā preču zīme un logotipi ir Bluetooth SIG, Inc. reģistrētas preču zīmes. Alfred Kär-

cher SE & Co. KG izmanto šīs zīmes saskaņā ar licenci.

- Google Play™ un Android™ ir Google Inc. preču zīmes vai reģistrētas preču zīmes
- Apple® un App Store® ir Apple Inc. preču zīmes vai reģistrētas preču zīmes

Apkārējās vides aizsardzība



Iepakojuma materiālus ir iespējams pārstrādāt atkārtoti. Utilizējiet iepakojumus videi draudzīgā veidā.



Elektriskās un elektroniskās ierīces satur noderīgus pārstrādājumus materiālus un bieži vien tādas sastāvdaļas kā baterijas, akumulatorus un eļļu, kuras to nepareizas izmantošanas vai neatbilstošas utilizācijas gadījumā var radīt potenciālu apdraudējumu cilvēku veselībai un videi. Tomēr šīs sastāvdaļas ir nepieciešamas ierīces pareizai darbībai. Ierīces, kas apzīmētas ar šo simbolu, nedrīkst izmest kopā ar sadzīves atkritumiem.

Tīrīšanas darbus, kuros notekūdens satur eļļu, piemēram, motora mazgāšanu, zemgrīdas mazgāšanu, drīkst veikt tikai mazgāšanas vietās, kas aprīkotas ar eļļas atdalītāju.

Darbus ar tīrīšanas līdzekļiem drīkst veikt tikai uz darba virsmām, kas ir nodrošinātas pret šķidruma noteci, ar pieslēgumu netīrā ūdens kanalizācijai. Neļaujiet tīrīšanas līdzekļiem nokļūt ūdenstilpnēs vai zemē.

Dažās valstīs nav atļauta ūdens ņemšana no atklātām ūdenstilpnēm.

Informācija par sastāvdaļām (REACH)

Aktuālo informāciju par sastāvdaļām atradīsiet: www.kaercher.de/REACH

Noteikumiem atbilstoša lietošana

Augstspiediena tīrītāju izmantojiet tikai privātā mājaisamniecībā.

Augstspiediena tīrītājs ir paredzēts mašīnu, transportlīdzekļu, būvju, darbarīku, fasāžu, terašu, dārza ierīču utt. tīrīšanai ar augstspiediena ūdens strūklu.

Piederumi un rezerves daļas

Izmantot tikai oriģinālos piederumus un oriģinālās rezerves daļas, jo tie garantē drošu un nevainojamu ierīces darbību.

Informāciju par piederumiem un rezerves daļām skatīt www.kaercher.com.

Piegādes komplekts

Ierīces piegādes komplekts ir attēlots uz iepakojuma. Izsaiņojot pārbaudiet, vai saturs ir pilnīgs. Ja trūkst piederumi vai transportēšanas laikā radušies bojājumi, lūdz, informējiet tirgotāju.

Ierīces apraksts

Šajā lietošanas instrukcijā ir aprakstīts maksimālais aprīkojums. Atkarībā no modeļa iespējamas piegādes komplekta atšķirības (skatiet iepakojumu).

Attēlus skatiet grafika lappusē

Attēls A

Attēls B

- ① Balsta kāja ar nešanas rokturi
- ② Ūdens pieslēgums ar iebūvētu sietu
- ③ Transportēšanas ritenis
- ④ Aizsargs
- ⑤ Šļūtenes vadotne

- ⑥ Ierīces slēdzis "0/OFF" (izsl.) / "1/ON" (iesl.)
- ⑦ Strūklas caurules uzglabāšana
- ⑧ Augstspiediena šļūtene
- ⑨ *Plug 'n' Clean tīrīšanas līdzekļa pudele
- ⑩ Augstspiediena pistoles uzglabāšana/ novietošanas pozīcija
- ⑪ 3-in1 Multi Jet strūklas caurule ar 3 strūklu veidiem (skat. arī nodaļu *Smart Control System*)
- ⑫ Smart Control augstspiediena pistole
- ⑬ LCD displejs (skat. arī nodaļu *LCD displejs*)
- ⑭ Bateriju nodalījuma bloķēšana
- ⑮ Bateriju nodalījums
- ⑯ "+./." pogas spiediena regulēšanai
- ⑰ Augstspiediena pistoles fiksators
- ⑱ Poga augstspiediena šļūtenes atvienošanai no pistoles
- ⑲ Augstspiediena pistoles svira
- ⑳ Transportēšanas rokturis, izvelkams
- ㉑ Nešanas rokturis
- ㉒ Šļūtenes turētājs
- ㉓ Augstspiediena šļūtenes uztīšanas trumulis
- ㉔ Šļūtenes uztīšanas trumuļa rokas kloķis
- ㉕ Datu plāksnīte
- ㉖ Piederumu nodalījums
- ㉗ Āķis tīkla piespīrināšanai
- ㉘ Tīkls piederumu nodalījumam
- ㉙ Tīkla pieslēguma vads ar tīkla spraudni
- ㉚ Komplektā iekļautās skrūves un tapas
- ㉛ Ūdens pieslēguma savienojums
- ㉜ **Dārza šļūtene (ar tekstila armējumu, diametrs vismaz 1/2 collas (13 mm), garums vismaz 7,5 m, ar komerciāli pieejamu ātro savienojumu)
- ㉝ **KÄRCHER sūkšanas šļūtenes piedavei no atvērtām tvirtnēm (pasūtījuma nr. 2.643-100.0)
- ㉞ *Putu sprausla ar tīrīšanas līdzekļa tvirtni Tīrīšanas līdzeklis tiek iedūktis no tvirtnes, un veidojas spēcīgas tīrīšanas līdzekļa putas.
- ㉟ *Rotējoša mazgāšanas birste (piem., automašīnu tīrīšanai)

* izvēles iespēja, ** papildus nepieciešams

LCD displejs

Attēls C

- ① Izmantošanas joma (1-SOFT / 2-MEDIUM / 3-HARD ar 2 spiediena līmeņiem katrā)
- ② BOOST funkcijas rādītjums
- ③ Strūklas veida ieteikums (plakana strūkļa / tīrīšanas līdzeklis / netīrumu frēzētājs)
- ④ Rādītjums Bluetooth® savienojums
- ⑤ Statusa signāla stiprums (4 pakāpes)
- ⑥ Baterijas statuss (izlādēta, gandrīz izlādēta, vidēji izlādēta, pilna)
- ⑦ Tīrīšanas līdzekļa pakāpe (1/2/3)

Komplektā iekļautās skrūves un tapas

Attēls D

- ① Tapa balsta kājai (2 gab.)
- ② Skrūve M 4x20 (2 gab.)
- ③ Skrūve M 4x22 (2 gab.)
- ④ Skrūve M 4x16 (8 gab.)

Drošības ierīces

▲ UZMANĪBU

Atvienotas vai mainītas drošības ierīces
Drošības ierīces ir paredzētas jūsu aizsardzībai.
Nemainiet un neatvienojiet drošības ierīces.

Ierīces slēdzis

Ierīces slēdzis novērš neparedzētu ierīces iedarbināšanu.

Augstspiediena pistoles fiksators

Fiksators nobloķē augstspiediena pistoles sviru un novērš neapzinātu ierīces ieslēgšanos.

Auto-Stop funkcija

Atlaižot augstspiediena pistoles sviru, spiediena slēdzis izslēdz sūkni un augstspiediena strūkļa tiek pārtraukta. Ja svira tiek nospiesta, sūknis atkal ieslēdzas.

Motora aizsardzības slēdzis

Pārāk augsta strāvas patēriņa gadījumā motora aizsardzības slēdzis izslēdz ierīci.

Simboli uz ierīces



Nevērsiet augstspiediena strūkļu pret personām, dzīvniekiem, aktīvu elektrisko aprīkojumu vai pašu ierīci. Aizsargāt ierīci pret salu.



Ierīci nedrīkst pieslēgt tieši pie dzeramā ūdens sistēmas.

Montāža

Attēlus skatiet grafika lappusē.

Sagatavojiet komplektā pievienotās skrūves un atbilstošus skrūvgriezi.

Nenostiprinātas detaļas piestipriniet pie ierīces pirms lietošanas sākuma.

Rīteņu montāža

1. Iespraust rīteņus.

Norādījums

Pievērst uzmanību cauruma izvietojumam.

Attēls E

2. Katru rīteni nofiksēt ar 1 skrūvi.

Stativu montāža

1. Iespraust statīvu.

Attēls F

2. 2 dībeļus ievietot caurumos līdz atdurei.

3. Statīvu nofiksēt ar 2 skrūvēm.

Strūklas cauruļu uzglabāšanas nodaļuma montāža

1. Iekārt strūklas cauruļu uzglabāšanas nodaļumu.

2. Uzglabāšanas nodaļumu nofiksēt ar 2 skrūvēm.

Attēls G

3. Pārsegu nofiksēt ar 4 skrūvēm.

Attēls H

Transportēšanas roktura montāža

1. Uzspraust transportēšanas rokturi.

Attēls I

2. Transportēšanas rokturi nofiksēt ar 2 skrūvēm.

Piederumu tīkla montāža

1. Piederumu tīklu iekārt āķos.

Attēls J

Augstspiediena šļūtenes izbīdīšana caur šļūtenes vadīklu

1. Augstspiediena šļūteni no apakšas ievietojiet šļūtenes vadīklā.

Attēls K

Ūdens pieslēguma savienojuma montāža

1. Ūdens pieslēguma savienojumu piestipriniet ar skrūvēm pie ierīces ūdens pieslēguma.

Attēls L

Ekspluatācijas uzsākšana

Norādījums

Ja nevēlaties ierīci vadīt, izmantojot Bluetooth® savienojumu, jums jāveic tikai sadaļā "Augstspiediena pistoles savienojuma izveide" norādītās darbības.

Lietotnes lejupielāde un ierīces registrācija

1. Lejupielādējiet lietotni KÄRCHER Home & Garden (skat. nodaļu KÄRCHER Home & Garden lietotne).
2. Atveriet lietotni KÄRCHER Home & Garden.
3. Reģistrējieties lietotnē KÄRCHER Home & Garden. Ja nepieciešams, izveidojiet kontu.
4. Skenējiet pievienoto QR kodu. Augstspiediena tīrītājs tiek reģistrēts.

Norādījums

Ja jums pie rokas nav pievienotā QR koda, ierīci varat reģistrēt arī ar detaļu numuru un sērijas numuru. Abi numuri ir norādīti uz tipa datu plāksnītes.

5. Izpildiet KÄRCHER Home & Garden lietotnes norādījumus.

Norādījums

Pirms augstspiediena pistoles savienojuma izveides pārliecinieties, ka Bluetooth® ir aktivizēts jūsu mobilajā ierīcē.

Augstspiediena pistoles savienojuma izveide

Norādījums

Detalizētu aprakstu par savienojuma izveidi atradīsiet <https://www.kaercher.com/FCR>.

6. Augstspiediena pistoles tīkla spraudni iespraudiet kontaktligzdā.

Ierīce uz 60 sekundēm pārslēdzas savienojuma režīmā. Šajā laikā ir iespējams veikt augstspiediena pistoles savienojuma izveidi.

7. Vismaz 3 sekundes vienlaicīgi nospiediet augstspiediena pistoles pogu "+" un "-".

Ja savienojuma izveide ir veiksmīga, spiediena pakāpes, kā arī bezvadu Bluetooth® simbols tiek parādīti displejā.

Attēls M

Šis Bluetooth® savienojums starp mobilo ierīci un augstspiediena tīrītāju tiek izveidots automātiski.

Norādījums

Ja nepieciešams, Bluetooth® savienojumu var izveidot arī vēlāk, 10 sekundes nospiežot pogu "-".

8. Ja savienojuma izveides mēģinājums nav izdevies:
 - a. Atvienojiet augstspiediena pistoles tīkla spraudni no kontaktligzdas.
 - b. Pagaidiet 20 sekundes.
 - c. Vēlreiz veiciet augstspiediena pistoles savienojuma izveidi.

Ekspluatācijas uzsākšana

1. Novietojiet ierīci uz līdzenas virsmas.
2. **Ierīcēm ar šļūtenes uztīšanas trumuļi:** Augstspiediena šļūteni pilnībā notīti no šļūtenes trumuļa.
3. **Ierīcēm bez šļūtenes uztīšanas trumuļa:** Pilnībā notīniet augstspiediena šļūteni un atbrīvojiet iespējamās cilpas un saliekumus.

- Augstspiediena šļūteni pilnībā izvelciet uz priekšu caur šļūtenes vadotni.
- Ievietojiet augstspiediena šļūteni pistolē, līdz dzirdami nokļūšanas skaņas.

Norādījumi

Pārliecinieties, ka nipelis ir pareizi izlīdzināts.

Attēls N

- Pārbaudīt, vai savienojums ir drošs, pavelkot aiz augstspiediena šļūtenes.
- Iespraudiet tīkla spraudni kontaktlīdzdā.

Ūdens apgāde

Pieslēguma vērtības skatīt uz tipa plāksnītes vai nodaļā *Tehniskie dati*.

Ievērojiet ūdens apgādes uzņēmuma priekšrakstus.

IEVĒRĪBAI

Piesārņota ūdens izraisīti bojājumi

Ūdens piesārņojumi var radīt sūkņa un piederumu bojājumus.

KÄRCHER iesaka aizsardzībai izmantot KÄRCHER ūdens filtrus (speciālie piederumi, pasūtījuma numurs 4.730-059).

Pieslēgums ūdensvadam

IEVĒRĪBAI

Šļūtenes savienojums ar Aquastop ierīces ūdens pieslēguma vietā

Sūkņa bojājums

Nekad nelietojiet šļūtenes savienojumu ar Aquastop ierīces ūdens pieslēguma vietā.

Aquastop savienojumu varat izmantot pie ūdens krāna.

- Ievietojiet dārza šļūteni ūdens pieslēguma savienojumā.
- Pievienojiet dārza šļūteni pie ūdensvada.
- Pilnībā atveriet ūdens krānu.

Attēls O

Ūdeni iesūkt no atklātas tvertnes

Šis augstspiediena tīrītājs ir aprīkots ar KÄRCHER iesūkšanas šļūteni ar atsietena vārstu (speciālais piederums, pasūtījuma Nr. 2.643-100), lai iesūktu virsmas ūdeni, piemēram, no lietus notekūdens mucas vai dīķa (par maksimālo iesūkšanas augstumu skatīt nodaļu *Tehniskie dati*).

Iesūkšanas režīmā ūdens pieslēguma savienojums nav nepieciešams.

- Piepildiet iesūkšanas šļūteni ar ūdeni.
- Iesūkšanas šļūteni pieskrūvējiet pie ierīces ūdens pieslēguma un ievietojiet ūdens padeves avotā (piemēram, lietus notekūdens mucā).

Ierīces atgaisošana

- Ieslēdziet ierīci "I/ON" (Iesl.).
- Atbloķējiet augstspiediena pistoles sviru.
- Nospiediet augstspiediena pistoles sviru. Ierīce ieslēdzas.
- Ļaujiet ierīcei darboties līdz 2 minūtēm, līdz ūdens izplūst no augstspiediena pistoles bez burbulīšiem.
- Atlaidiet augstspiediena pistoles sviru.
- Noņiksējiet augstspiediena pistoles sviru.

Eksploatācija

IEVĒRĪBAI

Sūkņa darbināšana bez šķidrums

Ierīces bojājums

Ja ierīce nerada spiedienu 2 minūšu darbības laikā, izslēdziet ierīci un rīkojieties atbilstoši norādījumiem nodaļā *Palīdzība traucējumu gadījumā*.

Smart Control System

Ar augstspiediena pistoles "+/-" pogām iespējams iestatīt vēlamās spiediena un tīrīšanas līdzekļa dozēšanas pakāpes. Strūklas veidu var nomainīt, pagriežot 3-in-1 Multi Jet strūklas cauruli.

Norādījumi

Materiālu jutīgums var ievērojami atšķirties atkarībā no vecuma un stāvokļa. Tāpēc ieteikumi nav saistoši.

Plakanās strūklas sprausla		
Spiediena pakāpe	Rādījums	Ieteicama, piem.,
		Akmens terasēm, asfaltam, metāla virsmām, dārza piederumiem (ķerai, lāpstai utt.)
		Automatīnām / motocikliem, kļeģeļu virsmām, apmestām sienām, plastmasas mēbelēm
		Koka virsmām, velosipēdiem, smilšakmens virsmām, rotangas mēbelēm

Netīrumu frēzētājs		
Spiediena pakāpe	Rādījums	Ieteicama, piem.,
		Īpaši noturīgiem netīrumiem uz akmens terasēm, asfalta, metāla virsmām, dārza piederumiem (ķerras, lāpstas utt.)

Tīrīšanas līdzekļa sprausla		
Spiediena pakāpe	Rādījums	Ieteicama, piem.,
		Izmantošanai ar tīrīšanas līdzekļiem. Tīrīšanas līdzekļa koncentrācijas dozēšana atbilstoši vajadzībai

Ekspluatācija ar augstspiedienu

IEVĒRĪBA!

Lakotas vai trauslu virsmu bojājumi

Virsmas var tikt bojātas ar pārāk mazu strūklu atstatumu vai izvēloties neatbilstošu strūklu cauruli. Ievērojiet vismaz 30 cm strūklu atstatumu, tīrot lakotas virsmas.

Neizmantojiet netīrumu frēzētāju, tīrot autoriepas, lakotas vai trauslas virsmas, piemēram, koka virsmas.

1. Ievietojiet 3-in-1 Multi Jet strūklu cauruli un nofiksējiet to, pagriežot par 90°. To darot, pārliecinieties, ka izlīdzinājums ir pareizs!

Attēls P

IEVĒRĪBA!

Strūklu veida maiņa ar nospiestu augstspiediena pistoles sviru

Strūklu caurules bojājumi

Pirms nomaināt strūklu veidu, atlaidiet augstspiediena pistoles sviru.

2. Izvēlieties strūklu veidu. Lai to darītu, pagrieziet 3-in-1 Multi Jet strūklu cauruli, līdz ir redzams vēlamais strūklu indikators.

Attēls Q

3. Ieslēdziet ierīci "I/ON" (Iesl.).
4. Atbloķējiet augstspiediena pistoles sviru.
5. Nospiediet augstspiediena pistoles sviru. Ierīce ieslēdzas.

Aktivizējiet funkciju BOOST

Lai noīrētu noturīgus netīrumus, funkciju BOOST var aktivizēt uz 30 sekundēm neatkarīgi no iestatītā spiediena līmeņa. Tiek palielināts ūdens spiediens.

1. Turiet nospiestu augstspiediena pistoles "+" taustiņu, līdz LCD displejā tiek iezīmēta BOOST indikācija.

Attēls R

Pēc BOOST funkcijas beigšanās ierīce darbojas ar iepriekš iestatīto spiediena līmeni.

Tīklīdz displejā parstāj mirgot indikācija, funkcija BOOST ir atkal pieejama.

Lietošana ar mazgāšanas birsti

IEVĒRĪBA!

Lakas bojājumi

Virsmu bojājumi, ko rada netīra mazgāšanas birste

Pirms mazgāšanas birstes ievietošanas pārbaudiet, vai tajā nav netīrumu vai citas daļiņas.

Norādījumi

Izmantojot mazgāšanas birsti, ierīce darbojas ar zemspiedienu. Tādēļ var tikt piemaisīts tīršanas līdzeklis.

1. Ievietojiet mazgāšanas birsti augstspiediena pistolē un nofiksējiet to, pagriežot par 90°.

Ekspluatācija ar tīršanas līdzekļiem

⚠ BĪSTAMI

Drošības datu lapas neievērošana

Veselībai var tikt nodarīti smagas pakāpes kaitējumi, tīršanas līdzekli izmantojot neatbilstošā veidā

Ņemiet vērā tīršanas līdzekļa ražotāja drošības datu lapu, jo īpaši norādes, kas attiecas uz personīgo aizsarga priekojumu.

Norādījumi

Lietošanai ar tīršanas līdzekļiem nepieciešama Plug 'n' Clean tīršanas līdzekļa pudele. KÄRCHER tīršanas līdzekli var iegādāties Plug 'n' Clean tīršanas līdzekļa pudelē gatavu lietošanai.

1. Noņemiet Plug 'n' Clean tīršanas līdzekļa pudeles vāciņu.

2. Tīršanas līdzekļa pudelei ar atveri uz leju iespiediet Plug 'n' Clean pieslēguma.

Attēls S

3. Pagrieziet 3-in-1 Multi Jet tīršanas līdzekļa sprauslu uz "MIX", līdz augstspiediena pistoles spiediena rādījumā iedegas LCD "MIX".

Lietošanas gaitā tīršanas līdzekļa šķīdums tiek piejaukts ūdens strūkļai.

4. Ar "+/-" taustiņiem iestatiet vēlamo augstspiediena pistoles tīršanas līdzekļa koncentrācijas pakāpi.

5. Pēc izvēles varat izmantot putu sprauslu.

- a Tīršanas līdzekļa tvertnē iepildiet tīršanas līdzekļa šķīdumu. Ievērojiet dozēšanas norādes uz tīršanas līdzekļa iepakojuma.
- b Piestipriniet putu sprauslu pie tīršanas līdzekļa tvertnes.

- c Ievietojiet putu sprauslu augstspiediena pistolē un nofiksējiet to, pagriežot par 90°.

Attēls T

Ieteicamā tīršanas metode

1. Tīršanas līdzekli taupīgi uzsmidzināt uz sausas virsmas un ļaut iedarboties (neļaut nožūt).
2. Lielākos netīrumus noskalot ar augstspiediena strūklu.

Pēc lietošanas ar tīršanas līdzekļiem

1. Izvelciet Plug 'n' Clean tīršanas līdzekļa pudelei no uzpildes stiprinājuma un aizveriet ar vāciņu.
2. Uzglabāšanai ievietojiet tīršanas līdzekļa pudelei turētājā ar vāku uz augšu.
3. Izskalošanai iekārtu aptuveni 30 sekundes darbiniet 1. tīršanas līdzekļa pakāpē.

Ekspluatācijas pārtraukšana

1. Atlaidiet augstspiediena pistoles sviru. Kad svira tiek atlaista, ierīce izslēdzas. Sistēmā tiek uzturēts augstspiediens.
 2. Nofiksējiet augstspiediena pistoles sviru.
- #### Attēls U
3. Augstspiediena pistoli ar strūklu cauruli iestatiet novietošanas pozīcijā.
 4. Ja darbs tiek pārtraukts uz laiku ilgāk par 5 minūtēm, izslēdziet ierīci "0/OFF" (Izsl.).

Ekspluatācijas pabeigšana

⚠ UZMANĪBU

Sistēmā ir spiediens

Pastāv ievainojumu risks, nekontrolēti izplūstot augstspiediena ūdenim

Augstspiediena šļūteni atvienojiet no augstspiediena pistoles vai ierīces tikai tad, ja sistēmā nav spiediena.

1. Atlaidiet augstspiediena pistoles sviru.
2. Aizveriet ūdens krānu.
3. Uz 30 sekundēm nospiediet augstspiediena pistoles sviru. Sistēmā atlikušais spiediens tiek likvidēts.
4. Atlaidiet augstspiediena pistoles sviru.
5. Nofiksējiet augstspiediena pistoles sviru.
6. Atvienojiet ierīci no ūdens apgādes.
7. Izslēdziet ierīci "0/OFF" (Izsl.).
8. Atvienojiet tīkla spraudni no kontaktligzdas.

Transportēšana

⚠ UZMANĪBU

Svara neievērošana

Savainojumu un bojājumu draudi

Transportējot ņemiet vērā ierīces svaru.

Ierīces nešana

1. Ierīci pacelt un nest, turot aiz nešanas rokturiem.

Ierīces vilkšana

1. Izvelciet transportēšanas rokturi tā, lai tas dzirdami nofiksētos.
2. Ierīci vilkt, turot aiz transportēšanas roktura.

Ierīces pārvietošana transportlīdzeklī

1. Pirms transportēšanas gulšus stāvoklī izvelciet Plug 'n' Clean tīrīšanas līdzekļa pudelī no uzplīdes stiprinājuma un aizveriet ar vāciņu.
2. Nodrošiniet ierīci pret slīdēšanu un apgāšanos.

Uzglabāšana

△ UZMANĪBU

Svara neievērošana

Savainojumu un bojājumu draudi

Uzglabājot ņemiet vērā ierīces svaru.

Ierīces uzglabāšana

1. Novietojiet ierīci uz līdzenas virsmas.
2. Atvienojiet strūkļas cauruli no augstspiediena pistoles.
3. Nospiediet atvienošanas pogu uz augstspiediena pistoles un atvienojiet augstspiediena šļūteni no pistoles.

IEVĒRĪBA!

Augstspiediena šļūtenes bojājumi

Augstspiediena šļūtenes bojājumi nepareiza griešanās virziena dēļ

Veicot uztīšanu, pārliecinieties, ka šļūtenes trumula griešanās virziens ir pareizs.

4. Ierīcēm ar šļūtenes uztīšanas trumuli: Ar rokas kurbuli grieziet šļūtenes trumuli pretēji pulksteņrādītāju virzienam un uztīniet augstspiediena šļūteni.

5. Ierīcēm bez šļūtenes uztīšanas trumula: Augstspiediena šļūteni uzglabāt pie ierīces.

6. Ievietojiet tīkla pieslēguma vadu un piederumus ierīcē.

Pirms ilgākas uzglabāšanas ievērojiet papildu norādījumus, skat. nodaļu *Kopšana un apkope*.

Pretaisašāšanas aizsardzība

IEVĒRĪBA!

Sala draudi

Sals var izraisīt nepilnīgi iztukšotas ierīces bojājumus.

Raugiet lai ierīce un tās piederumi būtu pilnībā iztukšoti. Aizsargājiet ierīci no sala.

Jābūt izpildītiem šādiem nosacījumiem:

- Ierīcei jābūt atvienotai no ūdens apgādes.
 - Augstspiediena pistole ir atvienota no augstspiediena šļūtenes.
1. Ieslēdziet ierīci "I/ON" (Iesl.).
 2. Gaidiet maks. 1 minūti, līdz no augstspiediena šļūtenes vairs neizplūst ūdens.
 3. Izslēdziet ierīci.
 4. Novietojiet ierīci ar visiem piederumiem uzglabāšanai telpā, kas aizsargāta no sala.

Kopšana un apkope

△ BĪSTAMI

Strāvas sītiena bīstamība

Iespējams gūt ievainojumus, pieskaroties strāvu vadotām detaļām

Izslēdziet ierīci.

Atvienojiet tīkla spraudni.

Ierīcei nav nepieciešama apkope, tas nozīmē, ka nav nepieciešams veikt nekādus regulārās apkopes darbus.

Ūdens pieslēguma vietas sieta tīrīšana

IEVĒRĪBA!

Bojāts siets ūdens pieslēgumā

Ūdens piesārņojuma radīti ierīces bojājumi

Pirms sieta ievietošanas ūdens pieslēgumā pārbaudiet, vai tas nav bojāts.

Vajadzības gadījumā iztīriet ūdens pieslēguma sietu.

1. Noņemiet ūdens pieslēguma savienojumu.
2. Ar plakanknābļiem izvelciet sietu.
3. Iztīriet sietu zem tekoša ūdens.

Attēls V

4. Ievietojiet sietu ūdens pieslēgumā.

Augstspiediena pistoles bateriju nomaiņa

Nepieciešamas divas AAA izmēra baterijas vai atkārtoti uzlādējamās akumulatoru baterijas.

Baterijas ir izlādējušās, ja augstspiediena pistoles displejā vairs nekas nav redzams vai mirgo baterijas simbols.

Attēls W

1. Nospiediet bloķējošo aizbīdni.

Attēls X

2. Atveriet akumulatoru nodalījumu.
3. Izņemiet akumulatorus.
4. Ievietojiet jaunus akumulatoru baterijas, pievēršiet uzmanību pareizam polu izvietojumam.
5. Aizveriet akumulatoru nodalījumu.
6. Izlietotos akumulatorus izmantojiet atbilstoši spēkā esošajiem noteikumiem.

Palīdzība traucējumu gadījumā

Traucējumu cēloņi bieži vien ir vienkārši un tos ar turpmākā pārskata palīdzību var novērst pašu spēkiem.

Šaubu vai nenorādītu traucējumu gadījumā, lūdzu, vērsieties autorizētā klientu servisā.

△ BĪSTAMI

Strāvas sītiena bīstamība

Iespējams gūt ievainojumus, pieskaroties strāvu vadotām detaļām

Izslēdziet ierīci.

Atvienojiet tīkla spraudni.

Ierīce nedarbojas

1. Nospiediet augstspiediena pistoles sviru. Ierīce ieslēdzas.
2. Pārbaudiet, vai sakrīt sprieguma norāde uz tipa plāksnītes ar strāvas avota spriegumu.
3. Pārbaudiet, vai tīkla pieslēguma vadam nav bojājumu.
4. Ja motors ir pārslogots un ir aktivizēts motora aizsardzības slēdzis:
 - a Izslēdziet ierīci "0/OFF" (Izsl.).
 - b Ļaujiet ierīcei 1 stundu atdzist.
 - c Ieslēdziet ierīci "I/ON" (Iesl.) un turpiniet lietot.Ja vairākkārt rodas traucējumi, ierīces pārbaudi veikt klientu servisā.

Ierīce nedarbojas, motors rūc

Sprieguma zudums vāja strāvas tīkla dēļ vai arī pagarināšanas kabeļa izmantošanas dēļ

1. Pirms ieslēgšanas vispirms nospiediet augstspiediena pistoles sviru, tad ieslēdziet ierīci "I/ON" (Iesl.).

Ierīce nespēj sasniegt nepieciešamo spiedienu

Ūdens padeve ir pārāk maza

1. Pilnībā atveriet ūdens krānu.
2. Pārbaudiet, vai ūdens pieplūdei ir pietiekams padeves daudzums.

Ūdens pieslēguma siets ir netīrs.

1. Ar plakanknabliem izvelciet sietu no ūdens pieslēguma.
2. Izīrīet sietu zem tekoša ūdens lēcīcē ir gaiss.

1. Atgaisojiet ierīci:

- a Ieslēdziet ierīci uz maksimums 2 minūtēm bez pievienotas strūkļas caurules.
- b Nospiediet uz augstspiediena pistoles un pagaidiet, līdz ūdens izplūst no augstspiediena pistoles bez burbulīšiem.
- c Pievienojiet strūkļas cauruli.
- d Pārļiecinieties, ka iesūkšana notiek pareizajā iesūkšanas augstumā (skatīt nodaļu *Tehniskie dati*).

Spēcīgas spiediena svārstības

1. Izīrīet augstspiediena sprauslu:
 - a Ar adatu izīrīet netīrumus no sprauslas cauruma.
 - b Ar ūdeni izskalojiet augstspiediena sprauslu no priekšas.
2. Pārbaudiet ūdens pieplūdes daudzumu.

Ierīce nav hermētiska

1. Neliels nehermētiskums ir tehniski paredzēts. Izņemta nehermētiskuma gadījumā vērsieties autorizētā klientu servisā.

Tīrīšanas līdzeklis netiek iesūktš

1. Pagrieziet 3-in-1 Multi Jet strūkļas cauruli uz tīrīšanas līdzekļa sprauslu „MIX” (jaukti).
2. Pārbaudiet, vai Plug 'n' Clean tīrīšanas līdzekļa pudele ir ievietota ar atveri uz leju tīrīšanas līdzekļa pieslēgumā.

Uz augstspiediena pistoles nav spiediena rādījuma Attēls Y

1. Vēlreiz veiciet savienojuma izveidi ar augstspiediena tīrītāju, skatīt nodaļu *Ekspluatācijas uzsākšana*.

Funkcija BOOST displejā netiek uzrādīta un to nevar palaist, izmantojot lietotni KÄRCHER Home & Garden

Ierīce ir pārkaršusi.

1. Pārbaudiet ūdens pieplūdes temperatūru (maksimālo ūdens pieplūdes temperatūru skatīt nodaļā *Tehniskie dati*).
2. Samaziniet ūdens pieplūdes temperatūru, lai motors tiktu vairāk dzesēts.

Kļūdu ziņojumi

Attēls Z

1. Izslēdziet ierīci "0/OFF" (Izsl.).
2. Atvienojiet tīkla spraudni no kontaktligzdas.
3. Pēc 20 sekundēm tīkla spraudni atkal ievietojiet atpakaļ kontaktligzdā.
4. Ieslēdziet ierīci "I/ON" (Iesl.).
Ja vairākkārt rodas traucējumi, ierīces pārbaudi veikt klientu servisā.

Ārkārtas darbība

Ja augstspiediena pistolei ir bojāta ir spiediena regulēšana, augstspiediena tīrītājs darbojas maksimālajā pakāpē.

1. Ārkārtas darbības deaktivizēšana:
 - a Izslēdziet ierīci "0/OFF" (Izsl.).
 - b Atvienojiet tīkla spraudni no kontaktligzdas.
 - c Pēc 20 sekundēm tīkla spraudni atkal ievietojiet atpakaļ kontaktligzdā.
 - d Ieslēdziet ierīci "I/ON" (Iesl.).
Ja vairākkārt rodas traucējumi, ierīces pārbaudi veikt klientu servisā.

Augstspiediena pistole nedarbojas pareizi

Attēls AA

Augstspiediena pistoles elektronikā ir radusies iekšēja kļūda.

1. Nospiediet bloķējošo aizbīdni.

Attēls X

2. Atveriet akumulatoru nodalījumu.
3. Izņemiet akumulatorus.
4. Ievietojiet akumulatoru baterijas, pievērsiet uzmanību pareizam polu izvietojumam.
5. Aizveriet akumulatoru nodalījumu.
Ja traucējums rodas atkārtoti, klientu servisā veiciet augstspiediena pistoles pārbaudi.

Garantija

Katrā valstī ir spēkā mūsu uzņēmuma atbildīgās sabiedrības izdotie garantijas nosacījumi. Garantijas termiņa ietvaros iespējams Jūsu iekārtas darbības traucējumus mēs novērsīsim bez maksas, ja to cēlonis ir materiāla vai ražošanas defekts. Garantijas remonta nepieciešamības gadījumā ar pirkumu apliecināšu dokumentu griezties pie tirgotāja vai tuvākajā pilnvarotajā klientu apkalpošanas dienestā.
(Adresi skatīt aizmugurē)

Tehniskie dati

	K 5	Premium Smart Control	Smart Control
Strāvas pieslēgums			
Spriegums	V	230	230
Fāze	~	1	1
Frekvence	Hz	50	50
Pieslēguma jauda	kW	2,1	2,1
Drošinātāja veids		IPX5	IPX5
Aizsardzības klase		I	I
Tīkla drošinātājs (inertais)	A	10	10
Ūdens pieslēgums			
Pieplūdes spiediens (maks.)	MPa	1,2	1,2
Pievades temperatūra (maks.)	°C	40	40
Pieplūdes daudzums (min.)/min		10	10
Iesūkšanas augstums (maks.)	m	0,5	0,5
Ierīces veiktspējas dati			
Darba spiediens	MPa	12,5	12,5
Maks. pieļaujama spiediens	MPa	14,5	14,5
Padeves apjoms, ūdens	l/min	7,5	7,5
Maksimālais pudeves apjoms	l/min	8,3	8,3
Padeves apjoms, tīrīšanas līdzeklis	l/min	0,3	0,3
Augstspiediena pistoles atsitiena spēks	N	17	17
Izmēri un svars			
Raksturīgais ekspluatācijas svars	kg	15,8	15,7
Garums	mm	414	402
Platums	mm	306	306
Augstums	mm	588	588

	K 5	Premium Smart Control	Smart Control
SRD bežvadų modulis			
Frekvence	MHz	868,7-869,2	868,7-869,2
ERP parraidės jauda	mW	0,53	0,53
Bluetooth bežvadų modulis			
Frekvence	GHz	2,45	2,45
ERP parraidės jauda	mW	6,3	6,3
Aprėkinātās vērtības saskaņā ar EN 60335-2-79			
Roku-plaukstu vibrācijas vērtība	m/s ²	1,2	1,2
Nedrošības faktors K	m/s ²	0,6	0,6
Trokšņa spiediena līmenis L _{pA}	dB(A)	77	77
Nedrošības faktors K _{pA}	dB(A)	3	3
Trokšņa intensitātes līmenis L _{WA} + Nedrošības faktors K _{WA}	dB(A)	93	93

Paturētas tiesības veikt tehniskas izmaiņas.

ES atbilstības deklarācija

Ar šo mēs paziņojam, ka turpmāk tekstā minētās iekārtas projekts un konstrukcija, kā arī mūsu izgatavotais modelis atbilst ES direktīvu drošības un veselības pamatprasībām. Veicot ar mums nesaskaņotas izmaiņas iekārtas uzbūvē, šī deklarācija zaudē savu spēku.

Produkts: Augstspiediena tīrītājs

Tips: 1.324-xxx

Attiecīgās ES direktīvas

2000/14/EK

2014/53/ES

2006/42/EK (+2009/127/EK)

2011/65/ES

Piemērotie saskaņotie standarti

EN 50581

EN 60335-1

EN 60335-2-79

EN 62233: 2008

EN 300 220-2 V3.1.1

EN 300 328 V2.1.1

Piemērotās atbilstības novērtēšanas procedūras

2000/14/EK: Pielikums V

Trokšņa intensitātes līmenis dB(A)

Izmērīts: 90

Nodrošināts: 93

Parakstītāji rīkojas vadības vārdā un ar tās pilnvaru.

H. Jenner
Chairman of the Board of Management

S. Reiser
Director Regulatory Affairs & Certification

Pilnvarotais sagatavot dokumentāciju:

S. Reiser

Alfred Kärcher SE & Co. KG

Alfred-Kärcher-Str. 28 - 40

71364 Winnenden (Vācija)

Tālr.: +49 7195 14-0

Fakss: +49 7195 14-2212

Vinendene (Winnenden), 01.08.2020.

Turinys

Bendrosios nuorodos	184
„KÄRCHER Home & Garden“ programa	184
Aplinkos apsauga	185
Naudojimas laikantis nurodymų	185
Priedai ir atsarginės dalys	185
Komplektacija	185
Prietaiso aprašymas	185
Saugos įtaisai	186
Simboliai ant prietaiso	186
Montavimas	186
Pirmasis parengimas eksploatuoti	186
Eksploatavimo pradžia	186
Eksploatavimas	187
Transportavimas	188
Laikymas	189
Techninė priežiūra ir eksploatacinės parengties užtikrinimas	189
„Pagalba trikčių atveju“	189
Garantija	190
Techiniai duomenys	190
ES atitikties deklaracija	191

Bendrosios nuorodos



Prieš pradėdami naudoti prietaisą, perskaitykite šią originalią naudojimo instrukciją ir pridėdamas saugos nurodymus. Laikykitės jų.

Išsaugokite abi knygeles vėlesniam naudojimui arba kitam prietaiso savininkui.

„KÄRCHER Home & Garden“ programa

Prietaisą galima valdyti tiesiogiai aukštojo slėgio pistoleto arba naudojant „Bluetooth®“ bėlaidei technologijai pritaiktą mobilųjį prietaisą. Šiuo tikslu būtina „KÄRCHER Home & Garden“ programa.

Į programą taip pat yra įtraukta:

- informacija apie montavimą ir paleidimą
- informacija apie taikymo sritis
- patarimai ir rekomendacijos
- DUK su išsamiais trikčių šalinimo būdais
- Prisijungimas prie „KÄRCHER“ klientų aptarnavimo centro

Programėlę galima atsisiųsti čia:

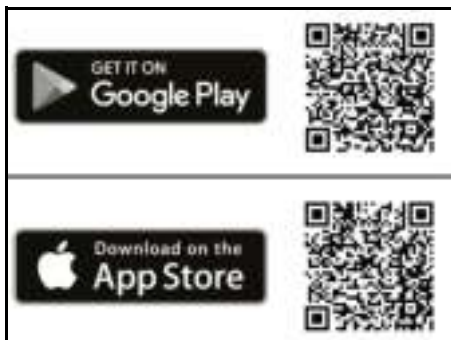

Prekės ženklas

- „Bluetooth®“ žodinis ženklas ir logotipai yra registruoti „Bluetooth SIG, Inc.“ prekių ženklai. „Alfred

Kärcher SE & Co. KG“ gali naudoti šiuos ženklus pagal licenciją.

- „Google Play“™ ir „Android“ – tai™ „Google Inc.“ prekės ženklai arba registruotieji prekės ženklai.
- „Apple“® ir Programų parduotuvė – tai® „Apple Inc.“ prekių ženklai arba registruotieji prekių ženklai.

Aplinkos apsauga



Pakuotės medžiagos gali būti perdirbamos. Pakuotės atliekas sutvarkykite tausodami aplinką.



Elektros ir elektroniniuose prietaisuose būna vertingų perdirbamų medžiagų ir dažnai tokių dalių, su kuriomis netinkamai elgiantis arba netinkamai jas pašalinus gali kilti pavojus žmonių sveikatai ir aplinkai. Tačiau norint tinkamai eksploatuoti įrenginį šios dalys būtinos. Šiuo simboliu pažymėtus įrenginius draudžiama šalinti su buitinėmis atliekomis.



Valymo darbus, kurių metu susidaro alyvos turinčios nuotekos, pvz., variklių valymas, automobilių dugno plovimas), atlikti galima tik tose valymo vietose, kuriose yra alyvos separatorius.



Darbus su valymo priemonėmis atlikti galima tik ant vandeniu atsparių darbinį paviršių su jungtimi prie nešvaraus vandens kanalizacijos. Neleiskite, kad valymo priemonės patektų į vandens telkinius arba įsi-skverbtų į dirvožemį.



Kai kuriose šalyse draudžiama imti vandenį iš viešųjų vandens telkinių.

Pastabos dėl sudėtinių medžiagų (REACH)

Naujausią informaciją apie sudėtines medžiagas rasite: www.kaercher.de/REACH

Naudojimas laikantis nurodymų

Šį aukšto slėgio valymo įrenginį naudokite tik privačiai. Aukšto slėgio valymo įrenginys skirtas aukšto slėgio vandens srove valyti mašinas, transporto priemones, statinius, įrankius, fasadus, terasas, sodo įrankius ir pan.

Priedai ir atsarginės dalys

Naudokite tik originalius priedus ir originalas atsargines dalis – taip užtikrinsite, kad įrenginys veiktų patikimai ir be triukščių.

Informaciją apie priedus ir atsargines dalis rasite svetainėje www.kaercher.com.

Komplektacija

Įrenginio tiekiamo komplekto sudėtis parodyta ant pakuotės. Išpakavę patikrinkite, ar yra visos įrenginio detalės. Jei trūksta priedų arba yra transportavimo pažeidimų, praneškite apie tai pardavėjui.

Prietaiso aprašymas

Šioje naudojimo instrukcijoje aprašoma maksimali galima komplektacija. Atsižvelgiant į modelį, kiekvienoje komplektacijoje yra skirtumų (žr. pakuotę). Pav. pateikti iliustracijų puslapyje

Paveikslas A

Paveikslas B

- ① Stovas su rankena
- ② Vandens jungtis su sumontuotu sietu
- ③ Gabenimo ratas
- ④ Dangtelis
- ⑤ Žarnos kreiptuvas
- ⑥ Prietaiso jungiklis „0/OFF“ / „I/ON“ („0 / IŠJUNGTĄ“ / „I / JUNGGTĄ“)

- ⑦ Purškimo vamzdžių laikiklis
- ⑧ Aukštojo slėgio žarna
- ⑨ * „Plug ‘n’ Clean“ vaiklio butelis
- ⑩ Aukštojo slėgio pistoleto laikymo / padėjimo padėtis
- ⑪ „3-in-1 Multi Jet“ purkštuvus 3 tipų srovė (taip pat žr skyrių *Smart Control System*)
- ⑫ Išmanusis aukštojo slėgio pistoleto valdymo įtaisas
- ⑬ Skystųjų kristalų ekranas (LCD) (taip pat žr skyrių *Skystųjų kristalų ekranas (LCD)*)
- ⑭ Baterijos dėtuovės užraktas
- ⑮ Baterijos dėtuovė
- ⑯ „+/-“ mygtukai slėgiui valdyti
- ⑰ Aukštojo slėgio pistoleto fiksatorius
- ⑱ Mygtukas, skirtas aukštojo slėgio žarnai nuo aukštojo slėgio pistoleto atskirti
- ⑲ Aukštojo slėgio pistoleto svirtis
- ⑳ Gabenimo rankena, ištraukiamoji
- ㉑ Neišjimo rankena
- ㉒ Žarnos laikiklis
- ㉓ Aukštojo slėgio žarnos būgnas
- ㉔ Žarnos būgno rankena
- ㉕ Identifikacinė plokštelė
- ㉖ Priedų dėtuovė
- ㉗ Tinklelio tvirtinimo kabliukas
- ㉘ Priedų dėtuovės tinklelis
- ㉙ Maitinimo tinklo laidas su tinklo kištuku
- ㉚ Pristatyti varžtai ir kaiščiai
- ㉛ Mova vandens jungčiai
- ㉜ ** Sodo žarna (armuotoji, skersmuo ne mažesnis kaip 1/2 col.(13 mm), ne trumpesnė kaip 7,5 m, su prekybinius standartus atitinkančia sparčiąja jungtimi)
- ㉝ ** KÄRCHER siurbimo žarna vandeniu tiekti iš atvirų talpyklų (užsakymo Nr. 2.643-100.0)
- ㉞ *Putų antgalis su valymo priemonės talpykla Valymo priemonė įsurbiamą iš talpyklos ir susidaro tiršta valymo priemonės puta.
- ㉟ *Besisukantis plovimo šepetys (pvz., automatiniam valymui)

* pasirenkamoji įranga, ** papildomai reikalinga

Skystųjų kristalų ekranas (LCD)

Paveikslas C

- ① Taikymo sritis (1-SOFT / 2-MEDIUM / 3-HARD su 2 slėgio pakopomis)
- ② BOOST funkcijos ekranas
- ③ Rekomenduojamas srovės tipas (plokščia srovė / ploviklis / purvo grandiklis)
- ④ Rodmuo „Bluetooth“®/Ryšys
- ⑤ Signalo stiprumo būseną (4 pakopos)
- ⑥ Baterijos būseną (išsikrovusi, beveik išsikrovusi, vidutiniškai įkrauta, iki galo įkrauta)
- ⑦ Valymo priemonės pakopa (1 / 2 / 3)

Pristatyti varžtai ir kaiščiai

Paveikslas D

- ① Kaiščių pagrindas (2 vnt.)
- ② Varžtas M 4×20 (2 vnt.)
- ③ Varžtas M 4×22 (2 vnt.)
- ④ Varžtas M 4×16 (8 vnt.)

Saugos įtaisai

⚠ ATSAUGIAI

Trūkstanti arba pakeisti saugos įtaisai

Apsauginiai įtaisai garantuoja jūsų saugą.

Apsauginius įtaisus modifikuoti ar apeiti draudžiama.

Įrenginio jungiklis

Įrenginio jungiklis užkerta kelią netyčiamam prietaiso veikimui.

Aukšto slėgio pistoleto fiksatorius

Fiksatorius užblokuoja aukšto slėgio pistoleto svertą ir užkelta kelią netyčiamam prietaiso paleidimui.

Automatinio sustabdymo funkcija

Atleidus aukšto slėgio pistoleto svertą, pneumatinis jungiklis išjungia siurbį ir aukšto slėgio srovę nutrūksta.

Nuspaudus svertą, siurblys vėl įsijungia.

Apsauginis variklio jungiklis

Suvartojant per daug elektros, apsauginis variklio jungiklis prietaisą išjungia.

Simboliai ant prietaiso



Aukštojo slėgio srovės nenukreipkite į žmones, gyvūnus, įtampingąją elektros įrangą arba į patį prietaisą. Saugokite prietaisą nuo šalčio.



Prietaiso neleidžiama jungti tiesiogiai prie viešųjų geriamoji vandens tinklų.

Montavimas

Paveikslai pateikti grafikų puslapyje.

Pasiruoškite kartu pristatytus varžtus ir jiems tinkamą atsuktuvą.

Prieš naudojimą sumontuokite ant įrenginio atskiras kartu pristatytas dalis.

Ratų montavimas

1. Įdėkite ratus.

Pastaba

Atkreipkite dėmesį į angos padėtį.

Paveikslas E

2. Pritvirtinkite ratus įsukdami po 1 varžtą.

Sumontuokite stovą

1. Įdėkite stovą.

Paveikslas F

2. Iki galo įkiškite 2 kaiščius į angas.

3. Užfiksukite stovą 2 varžtais.

Purškimo vamzdžių laikiklio montavimas

1. Prikabinkite purškimo vamzdžių laikiklį.

2. Užfiksukite laikiklį 2 varžtais.

Paveikslas G

3. Užfiksukite dangtelį 4 varžtais.

Paveikslas H

Transportavimo rankenos montavimas

1. Įstatykite gabenimo rankeną.

Paveikslas I

2. Užfiksukite transportavimo rankeną 2 varžtais.

Priedų tinklo montavimas

1. Prikabinkite priedų tinklą ant kabliukų.

Paveikslas J

Aukšto slėgio žarnos prakišimas pro žarnos kreiptuvą

1. Aukštojo slėgio žarną iš galo įkiškite į žarnos kreiptuvą.

Paveikslas K

Movos vandens jungčiai montavimas

1. Užsukite movą vandens jungčiai ant prietaiso vandens jungties.

Paveikslas L

Pirmasis parengimas eksploatuoti

Pastaba

Jeigu prietaiso „Bluetooth®“ ryšį, tada atliukite tik skirsnyje „Aukštojo slėgio pistoleto prijungimas“ nurodytus veiksmus.

Atsisiųskite programą ir užregistruokite savo prietaisą

1. Atsisiųskite „KÄRCHER Home & Garden“ programą (žr. skyrių) „KÄRCHER Home & Garden“ programą).

2. Paleiskite „KÄRCHER Home & Garden“ programą.

3. Prisijunkite prie „KÄRCHER Home & Garden“ programos. Jeigu būtina, šiuo tikslu sukurkite paskyrą.

4. Nuskaitykite pridėtą QR kodą.

Aukštojo slėgio valytuvus yra registruotas.

Pastaba

Jeigu po ranka neturite pridėto QR kodo, prietaisą taip pat galite užregistruoti naudodami dalies numerį ir serijos numerį. Abu numeriai nurodyti identifikacinėje plokštelėje.

5. Vykdykite „KÄRCHER Home & Garden“ programos instrukcijas.

Pastaba

Prieš prijungdami aukštojo slėgio pistoletą pasirūpinkite, kad „Bluetooth®“ Mobiliajame prietaise būtų aktyvinta „Bluetooth“.

Aukštojo slėgio pistoleto prijungimas

Pastaba

Įsšamus prijungimo veiksmų aprašymas pateiktas adresu <https://www.kaercher.com/FCR>.

6. Aukštojo slėgio valytuvo tinklo kištuką įkiškite į lizdą. Prietaisas 60 sekundžių persijungia į prijungimo režimą. Per šį tarpinį galima prijungti aukštojo slėgio pistoletą.

7. Ne trumpiau kaip 3 sekundes vienu metu spauskite aukštojo slėgio pistoleto mygtukus „+“ ir „-“.

Jeigu sujungimas atitinka reikalavimus, ekrane „Bluetooth®“ radijo ryšio ir „Bluetooth“ simbolis.

Paveikslas M

„Bluetooth“ „Bluetooth®“ tarp mobiliojo prietaiso ir aukštojo slėgio valytuvo užmezgamas automatiškai.

Pastaba

Jeigu būtina, „Bluetooth®“ ryšį galite užmegzti vėliau – šiuo tikslu 10 sekundžių spauskite mygtuką „-“.

8. Jeigu sujungti nepavyko:

a. Aukštojo slėgio valytuvo tinklo kištuką ištraukite iš lizdo.

b. Palaukite 20 sekundžių.

c. Vėl prijunkite aukštojo slėgio pistoletą.

Eksploatavimo pradžia

1. Pastatykite prietaisą ant lygaus paviršiaus.

2. **Jei tai prietaisai su žarnos būgno:** Visą aukštojo slėgio žarną nuvyniokite nuo žarnos būgno.

3. **Jei tai prietaisai be žarnos būgno:** Išvyniokite visą aukštojo slėgio žarną ir ištiesinkite visas kilpas bei susisukusias vietas.

- Aukštojo slėgio žarną patraukite iki galo į priekį per žarnos kreiptuvą.
- Įkiškite aukštojo slėgio žarną į aukštojo slėgio pistoletą – turi būti girdima, kaip ji užfiksuojama.

Pastaba

Stenkitės, kad antgalis būtų tinkamai užfiksuotas.

Paveikslas N

- Patikrinkite, ar sujungimai patikimi – šiuo tikslu patraukite aukštojo slėgio žarną.
- Įkiškite tinklo kištuką į lizdą.

Vandens tiekimas

Jungčių vertes žr. skyriuje „Identifikacinė plokštelė“ arba *Techniniai duomenys*.

Vadovaukitės vandens tiekimo įmonės nuostatomis.

DĖMESIO

Žala dėl užteršto vandens

Vandenyje esantys nešvarumai gali pažeisti siurbį ir priedus.

Apsaugai KÄRCHER rekomenduoja naudoti KÄRCHER vandens filtrus (specialus priedas, užsakymo numeris 4.730-059).

Žarnos movos su „Aquastop“

DĖMESIO

sujungimas su prietaiso vandens jungtimi

Siurblio pažeidimai

Žarnos movą su „Aquastop“ jungti su prietaiso vandens jungtimi draudžiama.

Su vandens čiaupu galite naudoti „Aquastop“ movą.

- Užmaukite sodo žarną ant vandens jungties movos.
- Prijunkite sodo žarną prie vandens linijos.
- Iki galo atsukite vandens čiaupą.

Paveikslas O

Vandens įsiurbimas iš atvirų talpyklų

Šis slėgio valymo įrenginys tinkamas naudoti su „KÄRCHER“ siurbimo žarna su atbuliniu vožtuvu (specialus priedas, užsakymo Nr. 2.643-100) ir adapteriu (specialus priedas, užsakymo Nr. 2.643-100), skirta siurbti paviršiniams vandenims, pvz., iš lietaus vandens talpyklų arba tvenkinių (didžiausias įsiurbimo aukštis nurodytas skyriuje *Techniniai duomenys*).

Siurbimo režimu mova vandens jungčiai nereikalinga.

- Pripildykite siurbimo žarną vandeniu.
- Užsukite siurbimo žarną ant įrenginio vandens jungties ir įdėkite į vandens šaltinį (pvz., lietaus vandens talpyklą).

Oro išleidimas iš įrenginio

- Prietaiso įjungimas „I/ON“.
- Atfiksukite aukšto slėgio pistoletą svertą.
- Užspauskite aukšto slėgio pistoletą svertą. Prietaisas įsijungia.
- Paleiskite prietaisą veikti daugiausia 2 minutes, kol vanduo iš pistoleto pasirodys be oro burbuliukų.
- Atleiskite aukšto slėgio pistoletą svertą.
- Užfiksukite aukšto slėgio pistoletą svertą.

Eksplotavimas

DĖMESIO

Siurblio sausoji eiga

Prietaiso pažeidimas

Jeigu prietaisą per 2 minutes nesukuriamas slėgis, išjunkite prietaisą ir toliau vadovaukitės nurodymais, pateiktas skyriuje „Pagalba trikčių atveju“.







Smart Control System



Aukštojo slėgio purškimo pistoleto mygtukais + / - galite pasirinkti slėgio ir valymo priemonės dozavimo pako-

pas. Srovės tipą galima keisti sukant „3-in-1 Multi Jet“ purkštą.

Pastaba

Medžiagų atsparumas gali gerokai skirtis atsižvelgiant į medžiagos egzistavimo trukmę ir jos būklę. Todėl rekomendacijos nėra privalomos.

Plokščiosios srovės purškimo antgalis		
Slėgio pakopa	Rodmuo	Rekomenduojama pvz.,
		Terasoms, asfalto dangai, metalo paviršiams, sodo priemonėms (karūčiams, kastuvams ir pan.)
		Lengvieji automobiliai / motociklai, plytomis grįsti paviršiai, tinkuotos sienos, plastikiniai baldai
		Mediniai paviršiai, dviračiai, smiltainiu grįsti paviršiai, iš rotango pagaminti baldai

Purvo grandiklis		
Slėgio pakopa	Rodmuo	Rekomenduojama pvz.,
		Ypač įsisenėjusiam purvui ant akmens terasų, asfalto, metalinių paviršių, sodo įrankių (vežimėlis, kastuvai ir kt.)

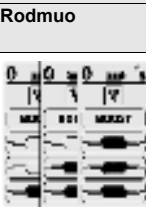
Valymo priemonės antgalis		
Slėgio pakopa	Rodmuo	Rekomenduojama pvz.,
		Valymo priemonių naudojimas. Valymo priemonės koncentracijos dozavimas atsižvelgiant į poreikį

Aukštojo slėgio režimas

DĖMESIO

Dažytų arba jautrių paviršių pažeidimas

Paviršiai pažeidžiami pasirinkus nedidelį srovės atstumą arba netinkamą purškimo antgalį.

Valydami dažytus paviršius laikykite bent 30 cm srovės atstumą.

Automobilių padangų, dažų arba jautriųjų paviršių, tokių kaip medis, nevalykite su purvo skutikliu.

1. Įstatykite plieninį trejopo poveikio „Multi Jet“ vamzdį ir užfiksuokite pasukdami 90° kampu. Žiūrėkite, kad būtų tinkamai sutaptintas!

Paveikslas P

DĖMESIO

Srovės tipo keitimas nuspaudus aukšto slėgio pistoleto svirtį

Purkšto pažeidimas

Prieš keisdami srovės tipą, atleiskite aukšto slėgio pistoleto svirtį.

2. Pasirinkite srauto tipą. Šiuo tikslu „3-in-1 Multi Jet“ purkštą pasukite taip, kad viršuje būtų matomas reikiamas srauto rodmuo.

Paveikslas Q

3. Įjunkite prietaisą („I / ON“).
4. Panaikinkite aukšto slėgio pistoleto sverto blokaumą.
5. Nuspauskite aukšto slėgio pistoleto svertą. Prietaisas įsijungia.

BOOST funkcijos aktyvinimas

Norint išvalyti pridžiuvusius nešvarumus, neatsižvelgiant į nustatytą slėgio pakopą, galima 30 sekundžių įjungti BOOST funkciją. Vandens slėgis padidėja.

1. Laikykitės nuspaudę aukšto slėgio pistoleto „+“ mygtuką, kol skystųjų kristalų ekrane bus rodomas paryškintas rodmuo BOOST.

Paveikslas R

Pasibaigus BOOST funkcijos laikui prietaisas veikia pagal anksčiau nustatytą slėgio pakopą.

BOOST funkciją vėl galima naudoti, kai ekrane nustoja mirksėti rodmuo.

Naudojimas su plovimo šepetėliu

DĖMESIO

Dažų sluoksnio pažeidimai

Paviršių pažeidimai dėl nešvaraus plovimo šepetėlio. Prieš naudojimą įsitikinkite, kad plovimo šepetys yra be purvo ir kitokių dalelių.

Pastaba

Naudojant plovimo šepetėlius prietaisas veikia mažu slėgiu. Todėl galima įmaišyti valymo priemonių.

1. Įkiškite į aukšto slėgio pistoletą plovimo šepetį ir užfiksuokite pasukdami 90°.

Eksploatavimas naudojant valiklį

⚠ PAVOJUS

Sagos duomenų lapo nepaisymas

Sunki žala sveikatai netinkamai naudojant valymo priemonę

Vadovaukitės valymo priemonės gamintojo saugos duomenų lapu, ypač nurodymais dėl asmeninių apsaugos priemonių.

Pastaba

naudojant su valymo priemone reikės „Plug 'n' Clean“ valymo priemonės butelio. KÄRCHER valymo priemonių galima jau paruoštų įsigyti „Plug 'n' Clean“ valymo priemonės buteliuose.

1. Nuimkite dangtelį nuo „Plug 'n' Clean“ valiklio butelio.
2. Valiklio butelį anga į apačią įspauskite į jungtį, skirtą „Plug 'n' Clean“ valikliui.

Paveikslas S

3. Sukite purkštą „3-in-1 Multi Jet“ ties valiklio antgaliau „MIX“ tol, kol aukšto slėgio pistoleto slėgio rodytuve ims šviesti šviesos diodas „MIX“.
- Eksploatuojant valiklio tirpalas maišomas su vandens srove.

4. Nustatykite norimą valiklio koncentraciją aukšto slėgio pistoleto mygtukais „+“ / „-“.
5. Pasirinktinai galima naudoti putų antgalį.
 - a Į valiklio talpyklą įpilkite valiklio tirpalo. Laikykitės ant valiklio pakuotės pateiktų nurodymų.
 - b Sujunkite putų antgalį su valiklio talpykla.
 - c Įkiškite į aukšto slėgio pistoletą putų antgalį ir užfiksuokite pasukdami 90°.

Paveikslas T

Rekomenduojamas valymo būdas

1. Taupiai užpurkškite valymo priemonės ant sauso paviršiaus ir leiskite jai veikti (nedžiiovinkite).
2. Nuplaukite atsilaisvinusį purvą aukšto slėgio srove.

Baigus eksploatuoti su valymo priemone

1. Ištraukite „Plug 'n' Clean“ valiklio butelį iš laikiklio ir uždarykite dangtelius.
2. Įdėkite valiklio butelį į laikiklį dangtelius į viršų.
3. Norėdami švariai išskalauti, paleiskite prietaisą apie 30 sekundžių veikti nustatę 1 valiklio pakopą.

Eksploatavimo nutraukimas

1. Atleiskite aukšto slėgio pistoleto svertą. Kai svertas atleidžiamas, prietaisas įsijungiamas. Aukštasis slėgis sistemoje nėra panaikinas.
 2. Užfiksuokite aukšto slėgio pistoleto svertą.
- #### **Paveikslas U**
3. Aukšto slėgio pistoletą su purkštu nustatykite į laikymo padėtį.
 4. Darydami ilgesnes negu 5 minučių darbo pertraukas prietaisą išjunkite „0/OFF“.

Darbo užbaigimas

⚠ ATSARGIAI

Slėgis sistemoje

Sužalojimai dėl nekontroliuojamai išsiveržiančio aukšto slėgio vandens

Aukšto slėgio žarną nuo aukšto slėgio pistoleto arba nuo prietaiso atjunkite tik tuo atveju, kai sistemoje nėra slėgio.

1. Atleiskite aukšto slėgio pistoleto svertą.
2. Užsukite vandens čiaupą.
3. Spauskite aukšto slėgio pistoleto svertą 30 sekundžių. Sistemoje dar likęs slėgis bus išleistas.
4. Atleiskite aukšto slėgio pistoleto svertą.
5. Užfiksuokite aukšto slėgio pistoleto svertą.
6. Atjunkite įrenginį nuo vandens tiekimo.
7. Išjunkite prietaisą „0/OFF“.
8. Ištraukite tinklo kištuką iš lizdo.

Transportavimas

⚠ ATSARGIAI

Nesilaikant svorio nuorodos

Sužalojimų ir materialinės žalos pavojus

Transportuodami atsizvelkite į įrenginio svorį.

Prietaiso nešiojimas

1. Pakelkite prietaisą už nešiojimo rankenų ir neškite.

Prietaiso traukimas

1. Ištraukite transportavimo rankeną, kol ji garsiai užsifiksuos.
2. Traukite prietaisą už transportavimo rankenos.

Prietaiso vežimas transporto priemonėje

1. prieš veždami iš angos ištraukite „Plug 'n' Clean“ valymo priemonės butelį ir uždarykite dangtelius.
2. Apsaugokite prietaisą nuo slydimo ir apvirtimo.

Laikymas

⚠ **ATSARGIAI**

Nesilaikant svorio nuorodos

Sužalojimų ir materialinės žalos pavojus
Laikydami atsižvelkite į prietaiso svorį.

Prietaiso laikymas

1. Pastatykite prietaisą ant lygaus paviršiaus.
2. Atjunkite purkštą nuo aukštojo slėgio pistoleto.
3. Nuspauskite aukštojo slėgio pistoleto atskyrimo mygtuką ir atsikirkite aukštojo slėgio žarną nuo aukštojo slėgio pistoleto.

DĖMESIO

Aukštojo slėgio žarnos pažeidimai

Aukštojo slėgio žarnos pažeidimai sukant netinkama kryptimi

Vyniodami atsižvelkite į žarnos būgno sukimosi kryptį.

4. **Jei tai prietaisai su žarnos būgnu:** Rankena sukite žarnos būgną prieš laikrodžio rodyklę ir suvyniokite aukštojo slėgio žarną.
5. **Jei tai prietaisai be žarnos būgno:** Sudėkite aukštojo slėgio žarną ant prietaiso.
6. Maitinimo laidą ir priedus sudėkite ant prietaiso. Jeigu ketinate sandėliuoti ilgesnį laiką, atsižvelkite į papildomus nurodymus, žr. skyrių *Techninė priežiūra ir eksploatacinės parengties užtikrinimas*.

Apsauga nuo šalčio

DĖMESIO

Užšalimo pavojus

Nevisiška ištuštintus prietaisus gali sugadinti šaltis.

Iki galo ištuštinkite prietaisą ir priedus.

Saugokite prietaisą nuo šalčio.

Reikia įvykdyti šias sąlygas:

- Prietaisas atjungtas nuo vandens tiekimo.
 - Aukštojo slėgio pistoletas yra atjungtas nuo aukštojo slėgio žarnos.
1. Įjunkite prietaisą „I / ON“.
 2. Palaukite ne ilgiau kaip 1 minutę, kol iš aukštojo slėgio žarnos nebetekės joks vanduo.
 3. Išjunkite prietaisą.
 4. Prietaisą su visais priedais laikykite nuo šalčio apsaugotoje vietoje.

Techninė priežiūra ir eksploatacinės parengties užtikrinimas

⚠ **PAVOJUS**

Elektros smūgio pavojus

Sužalojimai prisilietus prie elektrinių dalių

Išjunkite prietaisą.

Ištraukite tinklo kištuką.

Prietaisui nereikia atlikti techninės priežiūros, t. y. jums nereikia atlikti reguliarių techninės priežiūros darbų.

Vandens jungties sieto valymas

DĖMESIO

Vandens jungtyje pažeistas sietas

Prietaiso pažeidimai dėl nešvaraus vandens

Prieš įdėdami sieta į vandens jungtį, patikrinkite, ar jis nepažeistas.

Jeigu reikia, išvalykite vandens jungties sieta .

1. Nuimkite vandens jungties movą.
2. Ištraukite sieta plokščiomis replėmis.
3. Nuplaukite sieta po tekančiu vandeniu.

Paveikslas V

4. Įdėkite sieta į vandens jungtį.

Aukštojo slėgio pistoleto baterijos keitimas

Reikia naudoti dvi AAA baterijas arba akumuliatorių bloką. Baterijos yra išsikrovusios, jei aukštojo slėgio pistoleto ekrane nepateikiamas jos rodmuo arba matomas mirksintis simbolis.

Paveikslas W

1. Paspauskite slankiojamąjį dangtelį.

Paveikslas X

2. Atidarykite baterijos dėtuve.
3. Išimkite baterijas.
4. Įdėkite naujas baterijas laikydamiesi tinkamo poliškumo.
5. Uždarykite baterijos dėtuve.
6. Panaudotas baterijas šalinkite laikydamiesi galiojančių taisyklių.

„Pagalba trikčių atveju“

Gedimų priežastys dažnai yra paprastos, kurias nesunkiai pašalinsite pasinaudoję šia apžvalga. Kilus abejonių arba atsiradus čia nenurodytų gedimų, kreipkitės į įgaliotą klientų aptarnavimo tarnybą.

⚠ **PAVOJUS**

Elektros smūgio pavojus

Sužalojimai prisilietus prie elektrinių dalių

Išjunkite prietaisą.

Ištraukite tinklo kištuką.

Įrenginys nepasileidžia

1. Užspauskite aukšto slėgio pistoleto svertą. Prietaisas įsijungia.
2. Patikrinkite, ar ant po plokštelės nurodyta įtampa atitinka elektros šaltinio įtampą.
3. Patikrinkite, ar nepažeistas maitinimo laidas.
4. Jeigu variklis perkrautas ir suveikė apsauginis variklio jungiklis:
 - a Išjunkite prietaisą „0/OFF“.
 - b Palaukite 1 sekundę, kol įrenginys atauš.
 - c Įjunkite prietaisą „I/ON“ ir vėl naudokite.Jeigu triktis pasireiškia dažniau, prietaisą patikrinkite klientų aptarnavimo centre.

Prietaisas nepasileidžia, variklis burzgia

Maitinimo triktis dėl silpno elektros tinklo arba dėl naudojamo ilginamojo laido

1. Įjungdami pirma paspauskite aukšto slėgio pistoleto svertą, tada įjunkite prietaisą „I/ON“.

Prietaise nesukuriamas slėgis

Per mažas tiekiamo vandens kiekis

1. Iki galo atsukite vandens čiaupą.
2. Patikrinkite vandens įvadą, ar tiekama pakankamai vandens.

Užterštas vandens jungties sietas.

1. Ištraukite sieta iš vandens jungties plokščiomis replėmis.

2. Nuplaukite sieta po tekančiu vandeniu.

Prietaise yra oro.

1. Iš prietaiso išleiskite orą:
 - a Prietaisą be prijungto purkšto įjunkite ne ilgiau kaip 2 minutėms.
 - b Paspauskite aukštojo slėgio pistoletą ir palaukite, kol vanduo iš aukštojo slėgio pistoleto ims tekėti be burbuliukų.
 - c Prijunkite purkštą.
 - d Pasirinkę siurbimo režimą stebėkite didž. įsiurbimo aukštį (žr. skyrių *Techniniai duomenys*).

Dideli slėgio svyravimai

1. Išvalykite aukšto slėgio antgalį:
 - a pašalinkite nešvarumus iš antgalio skylės adata.
 - b Nuskalaukite aukšto slėgio antgalį vandeniu iš priekio.

2. Patikrinkite tiekiamo vandens kiekį.

Prietaisas nesandarus

1. Nedidelis prietaiso nesandarumas techniškai galimas. Dėl didelio nesandarumo kreipkitės į klientų aptarnavimo centrą.

Valiklis nesurišiamas

1. Purkštą „3-in-1 Multi Jet“ pasukite valiklio antgalio „MIX“ link.
2. Patikrinkite, ar „Plug 'n' Clean“ valiklio butelis į valiklio jungtį yra įstatytas anga į apačią.

Nerodomas aukštojo slėgio pistoleto slėgio rodmuo Paveikslas Y

1. Vėl atlikite prijungimo prie aukštojo slėgio valytuvo veiksmus. Žr. sk. *Pirmasis parengimas eksploatuoti*.

Ekране BOOST funkcijos rodmuo nėra pateikiamas ir jos negalima įjungti naudojant „KÄRCHER Home & Garden“ programą

Prietaisas yra perkaitęs.

1. Patikrinkite įleidžiamo vandens temperatūrą (didžiausią vandens įleidimo temperatūrą žr. Skyriuje *Techniniai duomenys*).
2. Sumažinkite įleidžiamo vandens temperatūrą, kad variklis būtų veiksmingiau aušinamas.

Pranešimai apie klaidas

Paveikslas Z

1. Išjunkite prietaisą „0/OFF“.
2. Ištraukite tinklo kištuką iš lizdo.
3. Po 20 sekundžių vėl įkiškite tinklo kištuką į kištukinį lizdą.
4. Įjunkite prietaisą „I / ON“.
Jeigu triktis nustatoma dažniau, pasirūpinkite, kad prietaisą patikrintų klientų aptarnavimo centras.

Avarinė eiga

Jeigu sutrinka aukštojo slėgio pistoleto slėgio reguliavimas, aukštojo slėgio valytuvus veikia atsižvelgiant į paskutinę didžiausią buvusią nustatytą pakopą.

1. Avarinės eigos išjungimas:
a Išjunkite prietaisą „0/OFF“.
b Ištraukite tinklo kištuką iš lizdo.
c Po 20 sekundžių vėl įkiškite tinklo kištuką į kištukinį lizdą.
d Įjunkite prietaisą „I / ON“.
Jeigu triktis nustatoma dažniau, pasirūpinkite, kad prietaisą patikrintų klientų aptarnavimo centras.

Aukšto slėgio pistoletas veikia netinkamai

Paveikslas AA

Aukšto slėgio pistoleto elektronikos sistemoje įvyko vidinė klaida.

1. Paspauskite slankiojamąjį dangtelį.

Paveikslas X

2. Atidarykite baterijos dėtuve.
3. Išimkite baterijas.
4. Įdėkite naujas baterijas laikydamiesi tinkamo poliškumo.
5. Uždarykite baterijos dėtuve.
Jeigu triktis nustatoma dažniau, pasirūpinkite, kad prietaisą patikrintų klientų aptarnavimo centras.

Garantija

Kiekvienoje šalyje galioja mūsų įgaliotų pardavėjų nustatytos garantijos sąlygos. Galimus įrenginio gedimus garantijos galiojimo laikotarpiu pašalinsime nemokamai, jei tokių gedimų priežastis buvo netinkamos medžiagos ar gamybos defektai. Dėl garantinių gedimų šalinimo kreipkitės į savo pardavėją arba artimiausią klientų aptarnavimo tarnybą pateikdami pirkimą patvirtinančią kasos kvitą.

(Adresą rasite kitoje pusėje)

Techniniai duomenys

	K 5	Premium Smart Control	Smart Control
Elektros jungtis			
Įtampa	V	230	230
Fazė	~	1	1
Dažnis	Hz	50	50
Įmama galia	kW	2,1	2,1
Saugiklio rūšis		IPX5	IPX5
Apsaugos klasė		I	I
Maitinimo tinklo saugiklis (inertinis)	A	10	10
Vandens jungtis			
Įleidimo slėgis (maks.)	MPa	1,2	1,2
Įleidimo temperatūra (maks.)	°C	40	40
Tiekiamas kiekis (min.)	l/min	10	10
Įsiurbimo aukštis (maks.)	m	0,5	0,5
Įrenginio galios duomenys			
Darbinis slėgis	MPa	12,5	12,5
Maks. leistinas slėgis	MPa	14,5	14,5
Tiekimo pajėgumas, vanduo	l/min	7,5	7,5
Tiekimo pajėgumas, maksimalus	l/min	8,3	8,3
Tiekimo pajėgumas, valymo priemonė	l/min	0,3	0,3
Rankinio purškimo pistoleto N atatranks jėga		17	17
Matmenys ir svoriai			
Tipinis darbinis svoris	kg	15,8	15,7
Ilgis	mm	414	402
Plotis	mm	306	306
Aukštis	mm	588	588
Radio ryšio modulis SRD			
Dažnis	MHz	868,7-869,2	868,7-869,2
Ekvivalentinė spinduliuojamoji galia ERP	mW	0,53	0,53
„Bluetooth“ radio ryšio modulis			
Dažnis	GHz	2,45	2,45
Ekvivalentinė spinduliuojamoji galia ERP	mW	6,3	6,3
Nustatytos vertės pagal EN 60335-2-79			
Plaštakos ir rankos vibracijos vertė	m/s ²	1,2	1,2
Neapibrėžtis K	m/s ²	0,6	0,6
Garso lygis L _{PA}	dB(A)	77	77
Neapibrėžtis K _{PA}	dB(A)	3	3
Garso galios lygis L _{WA} + Neapibrėžtis K _{WA}	dB(A)	93	93

Gamintojas pasilieka teisę atlikti techninius pakeitimus.

ES atitikties deklaracija

Pareiškiamo, kad toliau aprašyto aparato brėžiniai ir konstrukcija bei mūsų į rinką išleistas modelis atitinka pagrindinius ES direktyvų saugumo ir sveikatos apsaugos reikalavimus. Jeigu įrenginiui atliekamas su mumis nesuderintas keitimas, ši deklaracija netenka savo galios.

Produktas: Aukštė slėgio valymo įrenginys

Tipas: 1.324-xxx

Atitinkamos ES direktyvos

2000/14/EB

2014/53/ES

2006/42/EB (+2009/127/EB)

2011/65/ES

Taikomi darnieji standartai

EN 50581

EN 60335-1

EN 60335-2-79

EN 62233: 2008

EN 300 220-2 V3.1.1

EN 300 328 V2.1.1

Taikoma atitikties įvertinimo procedūra

2000/14/EB: V priedas

Svertinis garso galios lygis dB(A)

Išmatuotas: 90

Garantuojamas: 93

Pasirašantys asmenys veikia pagal bendrovės vadovų įgaliojimus.

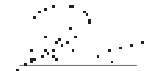

H. Jenner

Chairman of the Board of Management

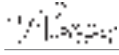

S. Reiser

Director Regulatory Affairs & Certification

Dokumentacijos tvarkytojas:

S. Reiser

Alfred Kärcher SE & Co. KG

Alfred-Kärcher-Str. 28 - 40

71364 Vinendenas, Vokietija

Tel.: +49 7195 14-0

Faks.: +49 7195 14-2212

Vinendenas, 2020 m. rugpjūčio 1 d.

Мазмұны

Жалпы нұсқаулар	191
КÄRCHER Үй және бақша қосымшасы	191
Қоршаған ортаны қорғау	192
Бұйымды мақсатына сәйкес қолдану.....	192
Керек-жарақ және қосалқы бөлшектер	192
Жеткізілім жинағы	192
Құрылғының сипаттамасы	192
Қорғаныс құрал-жабдықтары	193
Құрылғыдағы белгілер	193
Орнату	193
Бастапқы іске қосу	193
Пайдалануға енгізу	194
Пайдалану	194
Тасымалдау	196
Сақтау	196
Құтім және техникалық қызмет көрсету	197
Ақаулар кезіндегі көмек	197
Кепілдік	198
Техникалық мағлұматтар	198
ЕО стандарттарына сәйкестігі туралы декларация	199

Жалпы нұсқаулар



Құрылғыны алғаш рет қолданбас бұрын, осы пайдалану жөніндегі түпнұсқа нұсқаулық пен берілген қауіпсіздік жөніндегі нұсқауларды оқып шығыңыз. Оларға сай әрекет етіңіз.

Екі кітапшаны да әрі қарай пайдалану немесе келесі иесі үшін сақтап қойыңыз.

КÄRCHER Үй және бақша қосымшасы

Құрылғыны жоғары қысымды пистолетпен немесе Bluetooth® сымсыз технологиясымен жабдықталған мобильді құрылғы арқылы тікелей басқаруға болады. Ол үшін КÄRCHER Үй және бақша қосымшасы қажет.

Қосымшада сондай-ақ мыналар бар:

- Монтаждау және пайдалануға беру туралы ақпарат
 - Қолдану салалары туралы ақпарат
 - Кеңестер мен амалдар
 - Толық ақаулықтарды іздеумен FAQ
 - КÄRCHER қызмет көрсету орталығына қосылу
- Қосымшаны мына жерден жүктеуге болады:

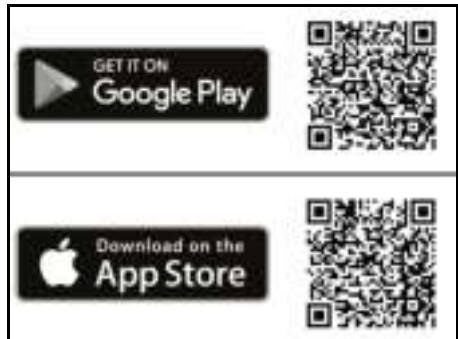

Сауда белгісі

- Bluetooth® Ауызша белгісі мен логотиптері – Bluetooth SIG, Inc. компаниясының тіркелген сауда белгілері. Alfred Kärcher SE & Co. KG компаниясының осы белгілерді кез келген пайдалану лицензия бойынша жүзеге асырылады.
- Google Play™ және Android™ Google Inc. компаниясының маркалары немесе тіркелген сауда белгілері болып табылады.
- Apple® және App Store® бұл Apple Inc. компаниясының маркалары немесе тіркелген сауда белгілері болып табылады.

Қоршаған ортаны қорғау



Орауыш материалдарын утилизациялауға болады. Орауыштарды қоршаған ортаға қауіпсіз түрде утилизациялаңыз.



Электрлік және электрондық бұйымдардың құрамында қате қолдану немесе утилизациялау нәтижесінде адам

денсаулығына және қоршаған ортаға қауіп

төндіруі ықтимал, құнды қайта өңделмелі материалдар және батареялар, аккумуляторлар немесе май сияқты бөлшектер жиі кездеседі. Алайда, аталмыш бөлшектер бұйымды тиісінше пайдалану үшін қажет болады. Осы таңбамен белгіленген бұйымдарды үй қоқыстарымен бірге тастауға болмайды.

♻️ Тазарту кезінде құрамында майы бар ақпасулар туындайтын жұмыстарды (мысалы, қозғалтқыштарын, түптерін жуу) майлы айырғышы бар жуу алаңдарында ғана жүргізуге рұқсат беріледі.

♻️ Жуғыш құралдармен жұмыстарды көрізге бұрылатын герметикалық жұмыс алаңдарында ғана жүргізуге рұқсат беріледі. Жуғыш құралдарды су қоймаларына немесе жерге төкпеңіз.

♻️ Кейбір елдерде қоғамдық су қоймаларынан су алуға тыйым салынады.

Құрамдағы заттар бойынша нұсқаулар (REACH)

Бұйымның құрамындағы заттар туралы соңғы мәліметтер төмендегі мекенжай бойынша қолжетімді: www.kaercher.de/REACH

Бұйымды мақсатына сәйкес қолдану

Жууға арналған аппаратты тек үй шаруашылығына арналған қысымда ғана пайдаланыңыз.

Қысыммен жуу аппараты машиналарды, тасымалдау құралдарын, құрылымдарды, құралдарды, қасбеттерді, террасаларды, бай-бақша жабдықтарын қысымды ағынның көмегімен тазалауға арналған.

Керек-жарақ және қосалқы бөлшектер

Тек түпнұсқалы керек-жарақ немесе қосалқы бөлшектерді пайдаланыңыз, себебі ол құралдың қауіпсіз және апатсыз жұмыс істеуіне кепілдік болады.

Керек-жарақтар мен қосалқы бөлшектер туралы ақпарат www.kaercher.com веб-сайтында қолжетімді.

Жеткізілім жинағы

Бұйымның жеткізілім жинағы орауыштың үстінде көрсетілген. Бұйымды орауыштан шығарғанда жинақтың толықтығын тексеріп шығыңыз. Керек-жарақтар жетіспеген немесе тасымалдау кезінде

зақымдар тиген жағдайда, дилеріңізге хабарласыңыз.

Құрылғының сипаттамасы

Осы нұсқаулықта максималды комплектациядағы құрылғы сипатталған. Үлгіге қарай жеткізілім комплектациясында айырмашылықтар болады (Қаптаманы қараңыз).

Суреттерді суреттері бар беттен қараңыз

Сурет А

Сурет В

- ① Тұтқасы бар тұғыр
- ② Су жеткізуге арналған кіріктірілген елегі бар жалғағыш
- ③ Көліктің дөңгелегі
- ④ Жабын
- ⑤ Шланг бағыттағышы
- ⑥ «0/OFF» / «1/ON» ажыратқышы
- ⑦ Хранение лучевых трубок
- ⑧ Жоғары тегеурінді құбыршек
- ⑨ *Plug 'n' Clean жуғыш зат бөтелкесі
- ⑩ Жоғары қысымды пистолетті сақтау/тұрақ орны
- ⑪ 3 бұрқу түрі бар 3-in-1 Multi Jet бүріккіш түтігі (Smart Control жүйесі-тарауды да қараңыз)
- ⑫ Smart Control жоғары қысымды пистолеті
- ⑬ LCD дисплей (СҚД дисплейі-тарауды да қараңыз)
- ⑭ Аккумулятор бөлімінің құлпы
- ⑮ Аккумулятор бөлімі
- ⑯ Қысымды реттеуге арналған «+/-» түймелері
- ⑰ Жоғары тегеурінді пистолеттің фиксаторы
- ⑱ Жоғары тегеурінді құбыршекті жоғары тегеурінді пистолеттен ажырату батырмасы
- ⑲ Жоғары қысымды пистолет тұтқасы
- ⑳ Тасымалдауға арналған сап, суырмалы
- ㉑ Жылжытуға арналған сап
- ㉒ Шланг ұстағышы
- ㉓ Жоғары қысымды құбыршек катушқасы
- ㉔ Шланг катушқасына арналған қол тұтқасы
- ㉕ Зауыт тақтайшасы
- ㉖ Аксессуар бөлімі
- ㉗ Торды бекітуге арналған ілмек
- ㉘ Аксессуарлар бөліміне арналған тор
- ㉙ Желілік істікшесі бар желілік байланыстырғыш кабель
- ③① Жеткізілетін бұрандалар мен дюбелдер
- ③② Су жеткізуге арналған жалғағыш муфтасы
- ** Бақша шлангісі (матамен нығайтылған, диаметрі – кемінде 1/2 дюйм (13 мм), ұзындығы – кемінде 7,5 м, стандартты жылдам байланыстыратын жалғағышпен)
- **Ашық ыдыстардан су жіберуге арналған KÄRCHER сорғыш шлангі (тапсырыс нөмірі 2.643-100.0)
- **Жуғыш құрал сыйымдылығы бар көбікке арналған саптама
Жуғыш құрал ыдыстан сорылады және жуғыш құралдың үлкен көбігі пайда болады.
- **Айналымалы жуғыш шөтке (мысалы, автомобильдерді жуу үшін)

* қосымша, **қосымша талап етіледі

СҚД дисплейі

Сурет С

- 1 Қолдану аймағы (әрқайсысы 2 қысым деңгейімен 1-ЖҰМСАҚ / 2-ОРТАША / 3-ҚАТТЫ)
- 2 BOOST функциясын көрсету
- 3 Бұрку түрі бойынша ұсыныс (тегіс ағын/ тазалағыш зат/кір кетіргіш)
- 4 Көрсеткіш Bluetooth®-қосылу
- 5 Сигнал күшінің күйі (4 деңгей)
- 6 Батарея зарядының күйі (бос, бос дерлік, орташа, толы)
- 7 Тазалағыш зат деңгейі (1 / 2 / 3)

Жеткізілетін бұрандалар мен дюбелдер

Сурет D

- 1 Дюбел тұғыры (2 дана)
- 2 M 4x20 бұрандасы (2 дана)
- 3 M 4x22 бұрандасы (2 дана)
- 4 M 4x16 бұрандасы (8 дана)

Қорғаныс құрал-жабдықтары

△ АБАЙЛАҢЫЗ

Жоқ немесе өзгертілген қорғаныс құрал-жабдықтары

Қорғаныс құрылғысы сіздің қауіпсіздігіңізге арналған.

Қорғаныс құрылғысын ешқашан өзгертпеңіз немесе ажыратпаңыз.

Ажыратқыш

Ажыратқыш құрылғының кездейсоқ қосылуына кедергі болады.

Жоғары тегеурінді пистолеттің фиксаторы

Фиксатор жоғары тегеурінді пистолеттің тетігін бұғаттайды және құрылғының кездейсоқ іске қосылуына кедергі болады.

Автоматты түрде өшу функциясы

Жоғары тегеурінді пистолеттің тетігі жіберілген кезде сорғының пневматикалық ажыратқышы өшеді және жоғары тегеурінді ағыс тоқтайды. Тетікті басқан кезде сорғы қайтадан қосылады.

Қозғалтқыштың қорғаныс ажыратқышы

Тоқты артық тұтынған кезде қозғалтқыштың қорғаныс ажыратқышы құрылғыны өшіреді.

Құрылғыдағы белгілер



Жоғары тегеурінді ағысты адамдарға, жануарларға, жұмыс істеп тұрған электрлік құрылғыға және құрылғының өзіне бағыттауға тыйым салынады. Құрылғыны аяздан қорғаңыз.

Құрылғыны қоғамдық ауыз су жеткізу желісіне тікелей қосуға тыйым салынады.



Орнату

Суреттерді графикалық беттен қараңыз.

Жиынтықтан бұранданы және сәйкес келетін бұрауышты дайындап қойыңыз. Пайдалануға енгізер алдында бекітілмеген бөлшектерді монтаждаңыз.

Дөңгелектерді монтаждау

1. Дөңгелектерді салыңыз.

Нұсқау

Тесіктің туралануына назар аударыңыз.

Сурет E

2. Дөңгелектерді әрқайсысына 1 бұрандамен бекітіңіз.

Тұғырды орнатыңыз

1. Тұғырды салыңыз.

Сурет F

2. 2 дюбелді тесіктерге тірелгенше салыңыз.

3. Тұғырды 2 бұрандамен бекітіңіз.

Бүріккіш түтікке арналған қойманы орнатыңыз

1. Бүріккіш түтікке арналған қойманы бекітіңіз.

2. Қойманы 2 бұрандамен бекітіңіз.

Сурет G

3. Жабынды 4 бұрандамен бекітіңіз.

Сурет H

Тасымалдау тұтқасын орнатыңыз

1. Тасымалдау тұтқасын бекітіңіз.

Сурет I

2. Тасымалдау тұтқасын 2 бұрандамен бекітіңіз.

Аксессуарлар торын орнатыңыз

1. Қосымша торды ілгектерге іліп қойыңыз.

Сурет J

Жоғары қысымды шлангінің шланг бағыттағышы арқылы салыңыз

1. Жоғары тегеурінді құбыршекті артқа, құбыршектің сымына салыңыз.

Сурет K

Су жеткізуге арналған жалғағыш муфтаны монтаждау

1. Су жеткізуге арналған жалғағыш муфтаны су жеткізуге арналған жалғағышқа бұраңыз.

Сурет L

Бастапқы іске қосу

Нұсқау

Егер сіз құрылғыны мобильді құрылғыңызда Bluetooth® қосылымы арқылы басқара алсаңыз, тек «Жоғары қысымды пистолетті жұптастыру» бөліміндегі қадамдарды орындауыңыз керек.

Қосымшаны жүктеп алып, құрылғыны тіркеңіз

1. KÄRCHER Үй және бақша қосымшасын жүктеңіз (KÄRCHER Үй және бақша қосымшасы-тарауды қараңыз).
2. KÄRCHER Үй және бақша қосымшасын іске қосыңыз.
3. KÄRCHER Үй және бақша қосымшасына кіріңіз. Қажет болса, бұл үшін тіркелгі жасаңыз.
4. Қоса берілген QR кодын сканерлеңіз. Жоғары қысымды тазартқыш тіркелген.

Нұсқау

Егер қолыңызда қоса берілген QR коды болмаса, құрылғыны бөлшек нөмірімен және сериялық нөмірмен тіркеуге болады. Екі нөмір де зауыттық тақтайшада көрсетілген.

5. KÄRCHER Үй және бақша қосымшасының нұсқауларын орындаңыз.

Нұсқау

Жоғары қысымды пистолетпен жұптастырар алдында осыған назар аударыңыз Bluetooth® функциясымен мобильді құрылғыда іске қосыңыз.

Жоғары қысымды пистолетті жұптастыру

Нұсқау

Жұптастыру процесінің толық сипаттамасын мына мекенжай бойынша табасыз: <https://www.kaercher.com/FCR>.

- Жоғары қысымды тазалағыштың қуат сымын қуат ашасына салыңыз.
- Құрылғы жұптастыру режиміне 60 с ішінде ауысады. Осы уақытта жоғары қысымды пистолетті біріктіруге болады.
- Бір уақытта жоғары қысымды пистолеттегі «+» түймесін және «-» түймесін кемінде 3 секунд басыңыз.

Егер жұптастыру сәтті болса, дисплей қысым деңгейлерін, сондай-ақ радио және Bluetooth® таңбаларын көрсетеді.

Сурет М

Ұялы құрылғы мен жоғары қысымды тазартқыш арасындағы Bluetooth® қосылымы автоматты түрде орнатылады.

Нұсқау

Қажет болса, Bluetooth® қосылымын кейінірек 10 секунд ішінде «-» түймесін басу арқылы орнатуға болады.

- Егер жұптастыру әрекеті сәтсіз болса:
 - Жоғары қысымды тазартқышты қуат ашасынан ажыратыңыз.
 - 20 секунд күтіңіз.
 - Жоғары қысымды пистолетті қайтадан қосыңыз.

Пайдалануға енгізу

- Құрылғыны тегіс жазықтыққа орнатыңыз.
- Құбыршекті орауға арналған барабаны бар құрылғылар үшін: Жоғары тегеурінді құбыршекті құбыршекті орауға арналған барабаннан толықтай тарқатыңыз.
- Құбыршекті орауға арналған барабаны жоқ құрылғылар үшін: Жоғары тегеурінді құбыршекті толық шешіп, ілмектер мен бұрылыстарды босатыңыз.
- Жоғары тегеурінді құбыршекті түтік бағыттағышы арқылы алға қарай тартыңыз.
- Жоғары тегеурінді құбыршекті жоғары тегеурінді пистолетке ол естілетіндей дыбыспен сарт етіп жабылғанша сала беріңіз.

Нұсқау

Бұрандалы түтіктің дұрыс қалыпта тұруын бақылаңыз.

Сурет N

- Жоғары тегеурінді құбыршекті тартып, бекіністің сенімділігін тексеріңіз.
- Желі істікшесінің ашасын розеткаға салыңыз.

Су бөру

Қосылатын жүктемені Фирмалық тақтайшадан немесе бөлімнен қараңыз *Техникалық мағлұматтар*.

Сумен қамтамасыз ету кәсіпорнының нұсқауларын сақтаңыз.

НАЗАР АУДАРЫҢЫЗ

Ластанған судың келтіретін залалы

Судағы ластанулар сорғының және оның жабдықтарының зақымдануына алып келеді. KÄRCHER қорғау үшін KÄRCHER су сүзгісін пайдалану ұсынылады (арнайы жабдық, тапсырыс беру нөмірі 4.730-059).

Су құбырына қосылу

НАЗАР АУДАРЫҢЫЗ

Құрылғының су қосылымында шлангінің

Aquastop-пен байланысы

Сорғының зақымдануы

Құрылғының су қосылымында ешқашан Aquastop-пен байланысқан шлангіні қолданбаңыз.

Кранға Aquastop муфтасын қолдануға болады.

- Бақша құбыршегін су жеткізуге арналған жалғағыштың муфтасына орнатыңыз.
- Бақша құбыршегін су құбырына қосыңыз.
- Су құбырының шүмегін толықтай ашыңыз.

Сурет O

Ашық ыдыстардан суды айдаңыз

Бұл қысыммен жууға арналған аппарат кері клапаны бар KÄRCHER сору құбыршегімен (арнайы жабдық, тапсырыс беру № 2.643-100) беткі суларды, мысалы, жаңбыр суына арналған бөшкеден немесе тоғандардан ағызуга жарайды (Ағызудың максималды биіктігін бөлімнен қараңыз *Техникалық мағлұматтар*).

Сору жұмыстарын жүргізу кезінде су жеткізу үшін жалғағыш муфта талап етілмейді.

- Сору құбыршегін сумен толтырыңыз.
- Сорғы шлангіні құрылғыдағы су жеткізуге арналған жалғағышқа бұраңыз және су көзіне жіберіңіз (мысалы, жаңбыр суына арналған бөшкеден).

Құрылғыдағы ауаны жою

- Құрылғыны қосыңыз («I/ON»).
- Жоғары тегеурінді пистолеттің тетігін бұғаттан ашыңыз.
- Жоғары тегеурінді пистолеттің тетігіне басыңыз. Құрылғы қосылады.
- Құрылғыны су жоғары тегеурінді пистолеттен көпіршіктерсіз шықпағанша максимум 2 минут жұмыс істетіңіз.
- Жоғары тегеурінді пистолеттің тетігін жіберіңіз.
- Жоғары тегеурінді пистолеттің тетігін бұғаттаңыз.

Пайдалану

НАЗАР АУДАРЫҢЫЗ

Сорғының құрғақтай жұмыс істеуі

Құрылғының зақымдануы

Егер құрылғыда 2 минут бойы қысым пайда болмаса, онда оны өшіріңіз және Ақаулар кезіндегі көмек-бөлімдегі нұсқауларды сақтаңыз.



Smart Control жүйесі

Жуғыш заттың қысымы мен мөлшерін жоғары қысымды пистолеттегі «+/-» түймелерінің көмегімен таңдауға болады. Бүрку түрін 3-in-1 Multi Jet бүріккіш түтігін бұру арқылы өзгертуге болады.

Нұсқау

Материалдардың сезімталдығы олардың ескілігіне және жағдайына байланысты әртүрлі болуы мүмкін. Сондықтан ұсыныстар міндетті емес.

Тегіс ағын шүмегі		
Қысым деңгейі	Көрсеткіш	Мысалы, мыналар үшін ұсынылады.
		Тас террасалар, асфальт, металл беттер, бақша ыдыстары (арба, күрек және т. б.)
		Автомобильдер/ мотоциклдер, кірпіш беттері, сыланған қабырғалар, пластикалық жиһаз
		Ағаш беттер, велосипедтер, құмтас беттері, ротан жиһазы

Кір кетіру фрезері		
Қысым деңгейі	Көрсеткіш	Мысалы, мыналар үшін ұсынылады.
		Тас террасаларда, асфальтта, металл беттерде, бақша ыдыстарында (арба, күрек және т. б.) ерекше қатты ластанулар үшін

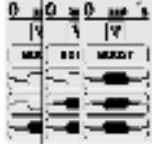
Жуғыш затқа арналған саптама		
Қысым деңгейі	Көрсеткіш	Мысалы, мыналар үшін ұсынылады.
		Тазалау құралдарымен пайдалану. Қажет болған жағдайда тазалағыш зат концентрациясының мөлшері

Жоғары қысыммен жұмыс істеу режимі

НАЗАР АУДАРЫҢЫЗ

Боялған немесе сезімтал беттердің зақымдалуы

Ағыстың жеткілікті қашықтығы сақталмаған жағдайда немесе тетік дұрыс таңдалмаған жағдайда беттері зақымдалады.

Боялған беттерді тазалау кезінде 30 см-ден кем емес шегінсіз сақтаңыз.

Автомобиль шиналарын, лағын немесе сезімтал беттерін фреза көмегімен тазаламаңыз.

- 1 ішінде 3 Multi Jet тетігін салыңыз, оны 90°-қа бұрай отырып, бекітіңіз. Теңестіруді сақтаңыз!

Сурет Р

НАЗАР АУДАРЫҢЫЗ

Жоғары тегеурінді тапаншаның тетігін басқан кезде, ағын түрі өзгереді

Саптаманың зақымдануы

Бүріккіш түрін өзгертіпес бұрын, жоғары тегеурінді тапаншаның иінтірегін жіберіңіз.

2. Ағыстың түрін таңдаңыз. Ол үшін 1 ішінде 3 Multi Jet тетігін ағыстың қажетті индикаторы көрінгенше бұраңыз.

Сурет Q

3. Құрылғыны қосыңыз («I/ON»).
4. Жоғары тегеурінді пистолеттің тетігін бұғаттан ашыңыз.
5. Жоғары тегеурінді пистолеттің тетігіне басыңыз. Құрылғы қосылады.

BOOST функциясын қосыңыз

BOOST функциясын белгіленген қысым деңгейіне қарамастан тұрақты кірді кетіру үшін 30 секундқа қосуға болады. Бұл судың қысымын арттырады.

1. LCD дисплейде BOOST хабарламасы пайда болғанша жоғары қысымды пистолеттегі «+» түймесін басып тұрыңыз.

Сурет R

BOOST функциясы аяқталғаннан кейін құрылғы бұрын орнатылған қысым деңгейімен жұмыс істейді.

Дисплей жыпылықтағанын қойғаннан кейін BOOST функциясы қайтадан қолжетімді болады.

Жуғыш шөткемен жұмыс істеу режимі

НАЗАР АУДАРЫҢЫЗ

Бояудың зақымдалуы

Лас жуғыш шөткенің әсерінен беткі қабаттың зақымдалуы

Жуғыш шөткені пайдаланар алдында оның лас еместігіне және қоқыстың жоқтығына көз жеткізіңіз.

Нұсқау

Жуғыш шөткені пайдаланатын кезде құрылғы аз қысыммен жұмыс істейді. Бұл ретте жуғыш құралдарды араластыруға болады.

1. Жуғыш шөткені жоғары тегеурінді пистолетке салыңыз және оны 90°-қа бұрай отырып, бекітіңіз.

Тазалау құралдарымен пайдалану

△ ҚАУІП

Техникалық төлқұжатты сақтамау

Жуғыш құралдарды тиісінше пайдаланбаған жағдайда денсаулыққа ауыр зақым келеді

Жуғыш құралдың өндірушісі құраған техникалық төлқұжатты, көбінесе жеке қорғаныс құралдары бойынша нұсқауларды қараңыз.

Нұсқау

Жуғыш құралдармен жұмыс істеу үшін Plug 'n' Clean арнайы ыдысы талап етіледі. KÄRCHER жуғыш құралдары Plug 'n' Clean ыдыстарында қолдануға дайын күйінде сатылады.

1. Plug 'n' Clean жуғыш құралына арналған ыдыстың қақпағын алып тастаңыз.
2. Plug 'n' Clean жуғыш құралына арналған жағғағышқа саңылауын төмен қаратып, жуғыш құралға арналған ыдысты қысып жабыңыз.

Сурет S

3. 3-in-1 Multi Jet бүріккіш түтігін тазалағыш саптамадағы «MIX» дейін жоғары қысымды

пистолеттің қысым көрсеткішінде «MIX» LCD пайда болғанша бұраңыз.

Жұмыс барысында жуғыш құралдың ерітіндісі су ағысына араластырылады.

4. Жоғары қысымды бүріккіштегі «+/-» түймелерінің көмегімен қалаулы тазалағыш зат концентрациясын орнатыңыз.
5. Опция ретінде көбік саптамасын пайдаланыңыз.
 - a Жуғыш құралдың ерітіндісін жуғыш құралға арналған бакке толтырыңыз. Жуғыш құралға арналған қаптамадағы мөлшерлері туралы мәліметтерді қараңыз.
 - b Көбікке арналған саптаманы жуғыш құралға арналған ыдысқа қосыңыз.
 - c Көбікке арналған саптаманы жоғары тегеурінді пистолетке салыңыз және оны 90°-қа бұрай отырып, бекітіңіз.

Сурет Т

Ұсынылатын жуу тәсілі

1. Жуғыш құралды үнемдей отырып, құрғақ бетке шашыңыз және сіңуге қалдырыңыз (келтірмей).
2. Еріген балшықты жоғары тегеурінді ағыспен шайып тастаңыз.

Жуғыш құралмен жуғаннан кейін

1. Plug 'n' Clean жуғыш құрал бөтелкесін ұстағыштан шығарып, оны қақпақпен жабыңыз.
2. Сақтау үшін жуғыш құрал бөтелкесін қақпақпен ұстағышқа салыңыз.
3. Шаю үшін құрылғыны 1 жуғыш құрал деңгейінде шамамен 30 секундқа қосыңыз.

Жұмысты тоқтату

1. Жоғары тегеурінді пистолеттің тегігін жіберіңіз. Тегігі жіберілген кезде, құрылғы өшеді. Жүйеде жоғары қысым қалады.
 2. Жоғары тегеурінді пистолеттің тегігін бұғаттаңыз.
- Сурет U**
3. Шүмегі бар жоғары тегеурінді пистолетті сақтауға арналған қалыпқа орнатыңыз.
 4. Жұмыс кезінде 5 минуттан аса үзілістерде құрылғыны өшіріп жүріңіз («0/OFF»).

Жұмыстың аяқталуы

△ АБАЙЛАҢЫЗ

Жүйедегі қысым

Құшті тегеурін кезінде су ағысынан жарақат алу Жоғары тегеурінді құбыршекті жүйедегі қысымды тастағаннан кейін ғана ажыратыңыз.

1. Жоғары тегеурінді пистолеттің тегігін жіберіңіз.
2. Су құбырының шүмегін жабыңыз.
3. Жоғары тегеурінді пистолеттің тегігін 30 секунд бойы басып тұрыңыз. Жүйеде қалған қысым тасталады.
4. Жоғары тегеурінді пистолеттің тегігін жіберіңіз.
5. Жоғары тегеурінді пистолеттің тегігін бұғаттаңыз.
6. Құрылғыны су құбырының желісінен ажыратыңыз.
7. Құрылғыны өшіріңіз («0/OFF»).
8. Желі істікшесін токтан ажыратыңыз.

Тасымалдау

△ АБАЙЛАҢЫЗ

Салмақтың сақталмауы

Жарақат алу және құрылғыны зақымдау қаупі Тасымалдау кезінде құрылғының салмағын ескеріңіз.

Құрылғыны көшіру

1. Құрылғыны тұтқасынан көтеріңіз және көшіріңіз.

Құрылғыны сүйреу

1. Тұтқаны естілетін шыртылға дейін тартыңыз.
2. Құрылғыны тасымалдау тұтқасынан сүйреңіз.

Автомобильмен тасымалдау

1. Тасымалдаудың алдында Plug 'n' Clean жуғыш құралға арналған ыдысты бекіністен шығарыңыз және қақпақпен жабыңыз.
2. Құрылғыны қисаймайтындай және құламайтындай етіп бекітіңіз.

Сақтау

△ АБАЙЛАҢЫЗ

Салмақтың сақталмауы

Жарақат алу және құрылғыны зақымдау қаупі Тасымалдау кезінде құрылғының салмағын ескеріңіз.

Құрылғыны ұстау

1. Құрылғыны тегіс жазықтыққа орнатыңыз.
2. Шүмекті жоғары тегеурінді пистолеттен ажыратыңыз.
3. Жоғары тегеурінді пистолетте ажырату батырмасын басыңыз және жоғары тегеурінді құбыршекті жоғары тегеурінді пистолеттен ажыратыңыз.

НАЗАР АУДАРЫҢЫЗ

Жоғары тегеурінді құбыршектің зақымдалуы

Жоғары тегеурінді құбыршектің дұрыс емес айналу бағытының әсерінен зақымдалуы Орау кезінде барабанның айналу бағытын бақылаңыз.

4. Құбыршекті орауға арналған барабаны бар құрылғылар үшін: Құбыршекті барабанды тұтқасынан сағат тілімен айналдырыңыз және оған жоғары тегеурінді құбыршекті ораңыз.
5. Құбыршекті орауға арналған барабаны жоқ құрылғылар үшін: Уберите шланг высокого давления для хранения на устройстве.
6. Желі баусымын және жабдықтарды құрылғыға салып қойыңыз.

Ұзақ сақтау алдында қосымша нұсқауларды сақтаңыз. *Күтім және техникалық қызмет көрсету*-бөлімін қараңыз.

Аяздан қорғау

НАЗАР АУДАРЫҢЫЗ

Қатып қалу қаупі

Толығымен келтірілмеген құрылғының аяздан зақымдалуы мүмкін.

Құрылғы мен құрамдас бөліктерін толығымен құрғатып алыңыз.

Құрылғыны суық әсерінен қорғаңыз.

Мынаны орындау қажет:

- Құрылғы су құбырынан ажыратылған.
 - Жоғары қысымды пистолет жоғары қысымды шлангіден бөлінген.
1. Құрылғыны қосыңыз («I/ON»).
 2. Жоғары тегеурінді жалғағыштан су ағып біткенше максимум 1 минут күтіңіз.
 3. Құрылғыны өшіріңіз.
 4. Құрылғыны жылыту бөлмесінде барлық жабдықтарымен бірге сақтаңыз.

Күтім және техникалық қызмет көрсету

△ ҚАУІП

Тоқпен зықымдалу қауіпі

Кернеу күйінде тұрған бөлшектермен байланыс кезіндегі зақымдар
Құрылғыны өшіріңіз.

Желілік штекерді розеткадан шығарып алыңыз.

Құрылғы техникалық қызмет көрсетуді талап етпейді, яғни, оған қызмет көрсету бойынша тұрақты жұмыстар жүргізу қажет емес.

Су жеткізуге арналған жалғағыштағы електі тазалау

НАЗАР АУДАРЫҢЫЗ

Су жеткізуге арналған жалғағыштағы електің зақымдалуы

Лас суың әсерінен құрылғының зақымдалуы

Електі су жеткізуге арналған жалғағышқа салмас бұрын зақымдарға тексеріңіз.

Қажет болған жағдайда, електі су жеткізуге арналған жалғағышта тазартыңыз.

1. Су жеткізуге арналған жалғағыштан муфтаны алып тастаңыз.
2. Електі кемпірауызбен шығарыңыз.
3. Електі су ағысының астында жуып алыңыз.

Сурет V

4. Електі су жеткізуге арналған жалғағышқа салыңыз.

Жоғары қысымды пистолеттің батареяларын ауыстырыңыз

AAA өлшеміндегі екі батарея немесе аккумуляторлар қажет.

Егер жоғары қысымды пистолет дисплейінде ештеңе көрінбесе немесе батарея белгісі жыпылықтаса, батарея заряды біткен.

Сурет W

1. Бекітішті басыңыз.

Сурет X

2. Батарея бөлімін ашыңыз.
3. Батареяларды алыңыз.
4. Жаңа батареяларды салыңыз және бұл ретте ұстындардың дұрыс бағытына назар аударыңыз.
5. Батарея бөлімін жабыңыз.
6. Қолданылған батареяларды қолданыстағы ережелерге сәйкес тастаңыз.

Ақаулар кезіндегі көмек

Ақаулардың себептері көп жағдайда келесі шолуды пайдалану арқылы өздігінен жоюға болатындай қаралаймыз болады. Күдіктер болса немесе осы жерде көрсетілмеген ақаулар болған кезде, рұқсат етілген сервистік орталыққа хабарласыңыз.

△ ҚАУІП

Тоқпен зықымдалу қауіпі

Кернеу күйінде тұрған бөлшектермен байланыс кезіндегі зақымдар
Құрылғыны өшіріңіз.

Желілік штекерді розеткадан шығарып алыңыз.

Құрылғы жұмыс істемейді

1. Жоғары тегеурінді пистолеттің тетігіне басыңыз. Құрылғы қосылады.
2. Фирмалық тақтада көрсетілген кернеу қорек көзінің кернеуімен сәйкес келе ме, жоқ па, тексеріңіз.
3. Желі баусымын зақымдарға тексеріңіз.

4. Қозғалтқыштың артық жүктелуі кезінде оның қорғаныс автоматы істемей қалса:

- a Құрылғыны өшіріңіз («0/OFF»).
- b Құрылғыны 1 сағатқа сууға қойыңыз.
- c Құрылғыны қосыңыз «I/ON» және оны қайтадан пайдалана бастаңыз.

Егер жиі ақаулар туындап жатса, онда құрылғыны сервистік қызметке тексеру керек.

Құрылғы іске қосылмайды, қозғалтқыш гүілдеп тұр

Өлсіз желінің әсерінен немесе ұзартушы кабельді пайдаланудың әсерінен кернеудің құлауы.

1. Қосатын кезде алдымен жоғары тегеурінді пистолетті басыңыз, ал содан кейін құрылғыны қосыңыз («I/ON»).

Құрылғы қысым тудырмайды

Су жеткізу жеткіліксіз

1. Су құбырының шүмегін толықтай ашыңыз.
2. Жеткілікті су мөлшері беріліп жатыр ма, жоқ па, тексеріңіз.

Су жеткізуге арналған жалғағыштағы елек ластанды.

1. Су жеткізуге арналған жалғағыштан електі кемпірауыздың көмегімен шығарыңыз.
2. Електі су ағысының астында жуып алыңыз.

Құрылғыдағы ауа.

1. Құрылғыны желдетіңіз:

- a Құрылғыны жалғанған шүмексіз максимум 2 минутқа қосыңыз.
- b Жоғары тегеурінді пистолетті басыңыз және су көпіршіксіз шықпағанша күтіңіз.
- c Шүмекті қосыңыз.
- d Сору жұмыстарын жүргізу кезінде максималды сору биіктігін бақылаңыз (бөлімді қараңыз *Техникалық мағлұматтар*).

Қысымның күшті айырмасы

1. Жоғары тегеурінді саптаманы тазалау:

- a Саптаманың саңылауынан.
- b Жоғары тегеурінді саптаманы сумен жуып алыңыз.

2. Келген судың мөлшерін тексеріңіз.

Құрылғының саңылаулылығы

1. Құрылғының шағын саңылаулылығын оның конструкциясы қамтамасыз етеді. Күшті саңылаулық кезінде авторландырылған сервистік қызметке жүгініңіз.

Жұғыш құрал сіңбейді

1. 3-in-1 Multi Jet шашырату құбырын «MIX» тазалағыш зат шүмегіне айналдырыңыз.
2. Проверьте, установлена ли бутылка с чистящим средством Plug 'n' Clean отвертием вниз в разъем для чистящего средства.

Жоғары қысым пистолетте қысым көрсетілмейді

Сурет Y

1. Жоғары қысымды тазартқышқа қайтадан қосыңыз, *Бастапқы іске қосу*-тарауды қараңыз.

VOOST функциясы дисплейде көрсетілмейді және оны KÄRCHER Home & Garden қосымшасы арқылы іске қосу мүмкін емес
Құрылғы қызып кетті.

1. Су беру температурасын тексеріңіз (максималды су беру температурасын *Техникалық мағлұматтар*-тараудан қараңыз).
2. Қозғалтқышты көбірек салқындату үшін су беру температурасын төмендетіңіз.

Қате туралы хабарлар

Сурет Z

1. Құрылғыны өшіріңіз («0/OFF»).

- Желі істікшесін токтан ажыратыңыз.
 - 20 секундтан кейін қуат ашасын розеткаға қайта қосыңыз.
 - Құрылғыны қосыңыз («I/ON»).
- Егер жиі ақаулар туындап жатса, онда құрылғыны сервистік қызметте тексеру керек.

Апаттық жұмыс

Егер жоғары қысымды пистолеттегі қысымның реттелуі ақаулы болса, жоғары қысымды тазартқыш максимал деңгейде жұмыс істейді.

- Төтенше жағдайды өшіру:
 - Құрылғыны өшіріңіз («0/OFF»).
 - Желі істікшесін токтан ажыратыңыз.
 - 20 секундтан кейін қуат ашасын розеткаға қайта қосыңыз.
 - Құрылғыны қосыңыз («I/ON»).
- Егер жиі ақаулар туындап жатса, онда құрылғыны сервистік қызметте тексеру керек.

Жоғары қысымды пистолет дұрыс жұмыс

істемейді

Сурет АА

Жоғары қысымды пистолеттің электроникасында ішкі қате пайда болды.

- Бекіткішті басыңыз.

Сурет Х

- Батарея бөлімін ашыңыз.
 - Батареяларды алыңыз.
 - Батареяларды салыңыз және бұл ретте ұстандардың дұрыс бағытына назар аударыңыз.
 - Батарея бөлімін жабыңыз.
- Егер ақаулар жиі туындап жатса, онда жоғары қысымды пистолетті сервистік қызметте тексеру керек.

Кепілдік

Өр елде жергілікті дистрибьюторлар берген кепілдік шарттары қолданылады. Бұйымда материалдық немесе өндірістік ақаулар анықталған жағдайда, ықтимал ақауларды кепілдік мерзімі ішінде ақысыз жөндейміз. Кепілдік мерзіміне наразылықтарыңыз болса, бұйымды сатқан сауда мекемесіне немесе жақындағы өкілетті қызмет көрсету орнына түбіртеккі көрсетіп хабарласыңыз. (Мекенжайы артқы жағында берілген)

Өндірілген күні көрсетілген түр кестесінде шифрланған.

Жеке сандардың мағынасы келесідей болады:

Мысалы: 30190

- 3 Өндірілген жылы
- 0 Өндірілген ғасыры
- 1 Өндірілген онжылдық
- 9 Өндірілген айының екінші саны
- 0 Өндірілген айының бірінші саны

Сонымен бұл мысалда 30190 коды 09 / (2)013 өндірілген күнін білдіреді.

Техникалық мағлұматтар

	K 5	Premium Smart Control	Smart Control
Электр желісіне қосу			
Кернеу	V	230	230
Фаза	~	1	1
Жиілік	Hz	50	50
Қосылу қуаттылығы	kW	2,1	2,1
Қорғаныс класы		IPX5	IPX5
Қорғау класы		I	I
Желіні шамадан тыс жүктелуден қорғау (инерциялық)	A	10	10
Суды қосу			
Енгізу қысымы (макс.)	MPa	1,2	1,2
Енгізу температурасы (макс.)	°C	40	40
Енгізу саны (мин.)	l/min	10	10
Сору биіктігі (макс.)	m	0,5	0,5
Құрылғының техникалық сипаттамалары			
Жұмыс қысымы	MPa	12,5	12,5
Максималды қолжетімді қысым	MPa	14,5	14,5
Берілетін мөлшері, су	l/min	7,5	7,5
Максималды берілген мөлшері	l/min	8,3	8,3
Берілетін мөлшері, жуғыш құралдар	l/min	0,3	0,3
Жоғары тегеурінді пистолеттің кері тебу күші	N	17	17
Өлшемдері мен салмағы			
Типтік жұмыс салмағы	kg	15,8	15,7
Ұзындығы	mm	414	402
Ені	mm	306	306
Биіктігі	mm	588	588
SRD радиомодулі			
Жиілік	MHz	868,7-869,2	868,7-869,2
ERP тасымалдағышының қуаты	mW	0,53	0,53
Bluetooth радиомодулі			
Жиілік	GHz	2,45	2,45
ERP тасымалдағышының қуаты	mW	6,3	6,3
EN 60335-2-79 стандартына сәйкес есептелінетін мән			
Қолдағы дірілдің мөні	m/s ²	1,2	1,2
Белгісіздік K	m/s ²	0,6	0,6
Дыбыс қысымының деңгейі L _{pA}	dB(A)	77	77
Белгісіздік K _{pA}	dB(A)	3	3
Шу деңгейі L _{WA} + белгісіздік K _{WA}	dB(A)	93	93

Техникалық өзгерістер рұқсат етілген.

ЕО стандарттарына сәйкестігі туралы декларация

Осымен төменде көрсетілген машина қауіпсіздік және денсаулық қорғау бойынша ЕО директиваларының талаптарына сәйкес келетіні мәлімдейміз. Бізбен келісусіз машинаның конструкциясы өзгерген жағдайда осы декларация өз күшін жояды.

Бұйым: Жоғарғы қысымды жуғыш
Типі: 1.324-xxx

Қолданыстағы ЕО директивалары

2000/14/EG
2014/53/EU
2006/42/EG (+2009/127/EG)
2011/65/EU

Қолданылатын біріздендірілген стандарттар

EN 50581
EN 60335-1
EN 60335-2-79
EN 62233: 2008
EN 300 220-2 V3.1.1
EN 300 328 V2.1.1

Сәйкестікті бағалаудың қолданбалы әдісі

2000/14/EC: V қосымшасы

Дыбыс қуаттылығының деңгейі дБ(А)

Өлшенді: 90

Кепілдік береді: 93

Қол қойғандар басқарманың тапсырмасы мен уәкілдігі бойынша әрекет етеді.



H. Jenner

Chairman of the Board of Management

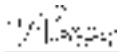

S. Reiser

Director Regulatory Affairs & Certification

Құжаттаманы жүргізетін уәкілетті тұлға:

С. Райзер (S. Reiser)

Alfred Kärcher SE & Co. KG

Alfred-Kärcher-Str. 28 - 40

71364 Winnenden (Германия)

Тел.: +49 7195 14-0

Телефакс: +49 7195 14-2212

Winnenden, 2020/08/01



THANK YOU!
MERCI! DANKE! ¡GRACIAS!



Registrieren Sie Ihr Produkt und profitieren Sie von vielen Vorteilen.

Register your product and benefit from many advantages.

Enregistrez votre produit et bénéficiez de nombreux avantages.

Registre su producto y aproveche de muchas ventajas.

www.kaercher.com/welcome



Bewerten Sie Ihr Produkt und sagen Sie uns Ihre Meinung.

Rate your product and tell us your opinion.

Évaluer votre produit et dites-nous votre opinion.

Reseñe su producto y díganos su opinión.



www.kaercher.com/dealersearch

Alfred Kärcher SE & Co. KG
Alfred-Kärcher-Str. 28-40
71364 Winnenden (Germany)
Tel.: +49 7195 14-0
Fax: +49 7195 14-2212

