



# UniversalRake 900 | UniversalVerticut 1100

Robert Bosch Power Tools GmbH  
70538 Stuttgart  
GERMANY

[www.bosch-pt.com](http://www.bosch-pt.com)

F 016 L94 116 (2021.02) 0 / 303



F 016 L94 116



**de** Originalbetriebsanleitung  
**en** Original instructions  
**fr** Notice originale  
**es** Manual original  
**pt** Manual original  
**it** Istruzioni originali  
**nl** Oorspronkelijke gebruiksaanwijzing  
**da** Original brugsanvisning  
**sv** Bruksanvisning i original  
**no** Original driftsinstruks  
**fi** Alkuperäiset ohjeet  
**el** Πρωτότυπο οδηγών χρήσης  
**tr** Orijinal işletme talimatı  
**pl** Instrukcja oryginalna  
**cs** Původní návod k používání  
**sk** Pôvodný návod na použitie  
**hu** Eredeti használati utasítás

**ru** Оригинальное руководство по эксплуатации  
**uk** Оригінальна інструкція з експлуатації  
**kk** Пайдалану нұсқаулығының түпнұсқасы  
**ro** Instrucțiuni originale  
**bg** Оригинална инструкция  
**mk** Оригиналno упатство за работа  
**sr** Originalno uputstvo za rad  
**sl** Izvirna navodila  
**hr** Originalne upute za rad  
**et** Algupärane kasutusjuhend  
**lv** Instrukcijas oriģinālvalodā

**lt** Originali instrukcija  
**ar** دليل التشغيل الأصلي  
**fa** دفترچه راهنمای اصلی



Deutsch .....	Seite	3
English .....	Page	12
Français .....	Page	20
Español .....	Página	30
Português .....	Página	39
Italiano .....	Página	49
Nederlands .....	Página	59
Dansk .....	Side	68
Svensk .....	Sidan	76
Norsk .....	Side	84
Suomi .....	Sivu	93
Ελληνικά .....	Σελίδα	101
Türkçe .....	Sayfa	111
Polski .....	Strona	121
Čeština .....	Stránka	131
Slovenčina .....	Stránka	140
Magyar .....	Oldal	149
Русский .....	Страница	159
Українська .....	Сторінка	170
Қазақ .....	Бет	179
Română .....	Pagina	192
Български .....	Страница	201
Македонски .....	Страница	211
Srpski .....	Strana	221
Slovenščina .....	Stran	229
Hrvatski .....	Stranica	238
Eesti .....	Lehekülg	247
Latviešu .....	Lappuse	255
Lietuvių k. ....	Puslapis	265
عربي .....	الصفحة	274
فارسی .....	صفحه	283

CE .....

## Deutsch

### Sicherheitshinweise

**Achtung! Lesen Sie die nachfolgenden Anweisungen sorgfältig durch. Machen Sie sich mit den Bedienelementen und dem ordnungsgemäßen Gebrauch des Produkts vertraut. Bewahren Sie die Betriebsanleitung für eine spätere Verwendung bitte sicher auf.**

### Erläuterung der Symbole auf dem Gartengerät



Allgemeiner Gefahrenhinweis.



Lesen Sie die Betriebsanleitung.



Achten Sie darauf, dass in der Nähe stehende Personen nicht durch weggeschleuderte Fremdkörper verletzt werden.



Warnung: Halten Sie einen sicheren Abstand zum Produkt, wenn es arbeitet.



Vorsicht: Berühren Sie nicht die rotierenden Messer. Die Messer sind scharf. Vorsicht vor dem Verlust von Zehen und Fingern.



Schalten Sie das Gartengerät aus und ziehen Sie den Netzstecker aus der Steckdose, bevor Sie Geräteeinstellungen oder eine Reinigung vornehmen, wenn sich das Kabel verfangen hat oder wenn Sie

das Gartengerät auch nur für kurze Zeit unbeaufsichtigt lassen. Halten Sie das Stromkabel von den Zinken/Messern fern.



Warten Sie, bis alle Teile des Gartengeräts vollständig zur Ruhe gekommen sind, bevor Sie diese anfassen. Die Zinken/Messern rotieren nach dem Abschalten des Gartengeräts noch weiter und können Verletzungen verursachen.



Das Produkt nicht bei Regen benutzen oder dem Regen aussetzen.



Schützen Sie sich vor elektrischem Schlag.



Halten Sie das Anschlusskabel von den Schneidmessern fern.

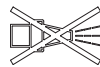

Verwenden Sie zur Reinigung des Gartengeräts keinen Hochdruckreiniger oder Gartenschlauch.



Überprüfen Sie sorgfältig den Bereich auf dem das Gartengerät verwendet werden soll nach Wild- und Haustieren. Wild- und Haustiere können während des Betriebs der Maschine verletzt werden. Überprüfen Sie den Einsatzbereich der Maschine gründlich und entfernen Sie alle Steine, Stöcke, Drähte, Knochen und fremde Gegenstände. Achten Sie beim Einsatz der Maschine darauf, dass keine Wildtiere, Haustiere oder

kleine Baumstümpfe im dichten Gras versteckt sind.

### **Bedienung**

- ▶ Niemals Kindern oder mit diesen Anweisungen nicht vertrauten Personen erlauben das Produkt zu benutzen. Nationale Vorschriften beschränken möglicherweise das Alter des Bedieners. Bewahren Sie das Produkt für Kinder unerreichbar auf, wenn es nicht in Gebrauch ist.
- ▶ Erlauben Sie Kindern, Personen mit eingeschränkten physischen, sensorischen oder geistigen Fähigkeiten oder mangelnder Erfahrung und/oder mangelndem Wissen und/oder mit diesen Anweisungen nicht vertrauten Personen niemals, das Produkt zu benutzen. Nationale Vorschriften beschränken möglicherweise das Alter des Bedieners.
- ▶ Benutzen Sie das Produkt nicht, wenn Sie müde oder krank sind oder unter dem Einfluss von Alkohol, Drogen oder Medikamenten stehen.
- ▶ Benutzen Sie das Gartengerät niemals während sich Personen, insbesondere Kinder oder Haustiere, in unmittelbarer Nähe aufhalten.
- ▶ Kinder sollten beaufsichtigt werden, um sicherzustellen, dass sie nicht mit dem Produkt spielen.
- ▶ Der Bediener ist für Unfälle oder Schäden an anderen Menschen oder deren Eigentum verantwortlich.
- ▶ Tragen Sie immer einen Gehörschutz und eine Schutzbrille, wenn Sie mit dem Produkt arbeiten.
- ▶ Benutzen Sie keine offenen Gummischuhe oder Sandalen, wenn Sie das Produkt benutzen. Tragen Sie stets festes Schuhwerk und eine lange Hose. Benutzen Sie das Produkt nie barfuß.
- ▶ Inspizieren Sie die zu bearbeitende Fläche sorgfältig und beseitigen Sie Steine, Stöcke, versteckte Kabel, Drähte, Knochen und sonstige Fremdkörper.
- ▶ Prüfen Sie vor der Benutzung immer durch Augenschein, ob Zinken und Zinkenschrauben fehlen, abgenutzt oder beschädigt sind.
- ▶ Wechseln Sie abgenutzte oder beschädigte Zinken und Schrauben nur im ganzen Satz aus, um Unwuchten zu vermeiden. Vorsicht bei Maschinen mit mehreren Zinken, da die Rotation eines Zinken die Bewegung anderer Zinken bewirken kann.
- ▶ Stets ruhig gehen, niemals schnell laufen.
- ▶ Nur bei Tageslicht oder gutem künstlichem Licht den Rasen lüften/vertikutieren.
- ▶ Vermeiden Sie wenn möglich, die Benutzung des Produkts bei nassem Gras oder ergreifen Sie zusätzliche Vorsichtsmaßnahmen, um ein Ausrutschen zu vermeiden.
- ▶ Keine besonders steilen Abhänge lüften/vertikutieren.

- ▶ Das Arbeiten an Böschungen kann gefährlich sein:
  - Achten Sie auf schrägen Flächen oder auf nassem Gras stets auf sicheren Tritt.
  - Lüften/Vertikutieren Sie den Rasen auf schrägen Flächen immer quer und niemals auf- und abwärts.
  - Gehen Sie beim Richtungswechsel an Abhängen äußerst vorsichtig vor.
- ▶ Gehen Sie äußerst vorsichtig vor, wenn Sie einen Schritt zurücktreten oder das Produkt in Ihre Richtung ziehen, gehen Sie nicht zu weit und halten Sie stets das Gleichgewicht.
- ▶ Schieben Sie das Produkt beim Lüften/Vertikutieren des Rasens immer vorwärts und ziehen Sie diese niemals zum Körper hin.
- ▶ Die Zinken/Messer müssen stehen, wenn Sie das Produkt für den Transport kippen müssen, wenn Sie nicht mit Gras bepflanzte Flächen überqueren und wenn Sie das Produkt zu und von dem zu lüftenden/vertikutierenden Bereich transportieren.
- ▶ Betreiben Sie das Gartengerät niemals mit defekten Schutzvorrichtungen, Abdeckungen oder ohne Sicherheitseinrichtungen, wie z. B. Prallschutz und/oder Grasfangbox.
- ▶ Schalten Sie das Gartengerät wie in der Betriebsanleitung beschrieben ein und achten Sie darauf, dass Ihre Füße ausreichend weit von rotierenden Teilen entfernt sind.
- ▶ Kippen Sie das Produkt beim Starten oder Anlassen des Motors nicht, außer dies ist zum Starten in hohem Gras erforderlich. In diesem Fall, die vom Bediener abgewandte Seite durch Niederdrücken des Handgriffes nicht weiter als unbedingt nötig anheben. Achten Sie darauf, dass sich Ihre Hände am Griff befinden, wenn Sie das Gartengerät wieder ablassen.
- ▶ Bringen Sie Ihre Hände und Füße nicht in die Nähe oder unter rotierende Teile.
- ▶ Halten Sie Abstand zur Auswurfzone, wenn Sie mit dem Gartengerät arbeiten.
- ▶ Heben bzw. tragen Sie das Gartengerät niemals bei laufendem Motor.
- ▶ Achten Sie darauf, dass bei der Lagerung das Gartengerät mit allen 4 Räder auf dem Boden steht.
- ▶ Heben Sie das Gartengerät nur mit dem Tragegriff an. Den Tragegriff mit Vorsicht behandeln.
- ▶ **Nehmen Sie keine Veränderungen am Gerät vor.** Unzulässige Veränderungen können die Sicherheit Ihres Gerätes beeinträchtigen, zu verstärkten Geräuschen und Vibrationen und schlechter Leistung führen.
- ▶ Vermeiden Sie beim Einstellen des Produkts, dass Ihre Füße oder Hände zwischen den beweglichen Zinken/Messern und feststehenden Teilen der Maschine festgeklemmt werden.

- ▶ Bei schlechten Wetterbedingungen insbesondere bei einem aufziehenden Gewitter nicht mit dem Produkt arbeiten.
  - ▶ Überprüfen Sie das Produkt, das Netzkabel und aller Verlängerungskabel regelmäßig auf beschädigte Gehäuse, Kabelummantelungen, freiliegende Drähte und Kabelhalterung. Schließen Sie keine beschädigten Kabel an den Netzstecker an und berühren Sie kein beschädigtes Kabel, bevor es vom Netzstecker getrennt wird. Ein beschädigtes Kabel kann zum Kontakt mit stromführenden Teilen führen. Achten Sie bei der Prüfung auf möglichen Kontakt zwischen Wasser und Strom auf die Gefahr eines Stromschlags.
  - ▶ Berühren Sie die Zinken nicht, bevor das Produkt vom Stromnetz getrennt ist und die Zinken vollständig zum Stillstand gekommen sind.
  - ▶ **Halten Sie das Netzkabel und das Verlängerungskabel von den Zinken fern.** Die Zinken können das Netzkabel und das Verlängerungskabel beschädigen und es kann zum Kontakt mit stromführenden Teilen kommen. Achten Sie bei Ihrer Prüfung auf einen möglichen Kontakt zwischen Wasser und Strom. Es besteht die Gefahr eines Stromschlags.
- Vor dem Beseitigen von Blockierungen.
  - Wenn Sie das Gartengerät überprüfen, reinigen oder an ihm arbeiten.
  - Nach der Kollision mit einem Fremdkörper; überprüfen Sie das Gartengerät sofort auf Beschädigungen und tauschen Sie das Messer, wenn es notwendig ist.
  - Wenn das Gartengerät ungewöhnlich zu vibrieren beginnt (sofort prüfen).

### Stromanschluss

- ▶ Die Spannung der Stromquelle muss mit den Angaben auf dem Typenschild des Produkts übereinstimmen.
- ▶ Verwenden Sie dieses Produkt nur, wenn es an eine Steckdose angeschlossen ist, die durch einen Leistungsschalter geschützt ist, der durch einen 30-mA-Reststrom betätigt wird.
- ▶ Beim Austausch des Kabels an diesem Gerät, nur die vom Hersteller vorgesehene Netzanschlussleitung verwenden, Bestell-Nr. und Typ siehe Betriebsanleitung.
- ▶ Den Netzstecker niemals mit nassen Händen anfassen.
- ▶ Die Netzanschlussleitung oder das Verlängerungskabel nicht überfahren, quetschen oder daran zerren, da es beschädigt werden könnte. Schützen Sie das Kabel vor Hitze, Öl und scharfen Kanten.

### Netzstecker aus der Steckdose ziehen

- Immer wenn Sie sich vom Gartengerät entfernen.

- ▶ Das Verlängerungskabel muss den in der Betriebsanleitung aufgeführten Querschnitt haben und spritzwassergeschützt sein. Die Steckverbindung darf nicht im Wasser liegen.
- ▶ **Tragen Sie immer Gartenhandschuhe, wenn Sie im Bereich der scharfen Messer/Zinken hantieren oder arbeiten.**

### Elektrische Sicherheit



**Achtung! Schalten Sie vor Wartungs- oder Reinigungsarbeiten das Produkt aus und ziehen Sie den Netzstecker. Gleiches gilt, wenn das Stromkabel beschädigt, angeschnitten oder verwickelt ist.**

- ▶ **Nachdem das Gartengerät abgeschaltet wurde, drehen sich die Messer/Zinken noch einige Sekunden weiter.**
- ▶ **Vorsicht – das rotierende Messer/Zinken nicht berühren.**

Ihr Produkt ist zur Sicherheit schutzisoliert und benötigt keine Erdung. Die Betriebsspannung beträgt 230 V AC, 50 Hz (für Nicht-EU-Länder auch 220 V oder 240 V). Nur zugelassene Verlängerungskabel verwenden. Informationen erhalten Sie bei Ihrer autorisierten Kundendienststelle.

- ▶ Verwenden Sie zur elektrischen Sicherheit ein Fehlerstrom-Schutzschalter (RCD) mit einem Auslösestrom von nicht mehr als 30 mA. Überprüfen Sie Ihren Fehlerstrom-

Schutzschalter immer, wenn Sie ihn verwenden.

Halten Sie Netz- und Verlängerungskabel von beweglichen Teilen fern und vermeiden Sie jede Beschädigung der Kabel, um Kontakt mit spannungsführenden Teilen zu vermeiden.

Kabelverbindungen (Netzstecker und Steckdosen) sollten trocken sein und nicht auf dem Boden liegen.

Die Netz- und Verlängerungskabel müssen regelmäßig auf Schadensmerkmale überprüft werden und dürfen nur in einwandfreiem Zustand verwendet werden.

Wenn das Netzkabel des Produkts beschädigt ist, darf es nur von einer autorisierten Bosch-Werkstatt repariert werden. Verwenden Sie nur zugelassene Verlängerungskabel.

Verwenden Sie nur Verlängerungskabel, Kabel, Leitungen und Kabeltrommeln, die der EN 61242/IEC 61242 oder IEC 60884-2-7 entsprechen und vom Typ H05VV-F oder H05RN-F sind.

Wenn Sie zum Betrieb des Produkts ein Verlängerungskabel benutzen wollen, sind folgende Leiterquerschnitte erforderlich:

- Leiterquerschnitt 1,25 mm<sup>2</sup> oder 1,5 mm<sup>2</sup>
- Maximale Länge 30 m für Verlängerungskabel oder 60 m für Kabeltrommeln mit FI-Schutzschalter

Hinweis: Wird ein Verlängerungskabel benutzt, muss dieses – wie bei den Si-



cherheitsvorschriften beschrieben – einen Schutzleiter besitzen, der über den Stecker mit dem Schutzleiter Ihrer elektrischen Anlage verbunden ist. In Zweifelsfällen fragen Sie einen ausgebildeten Elektriker oder die nächste Bosch Service-Vertretung.



**VORSICHT: Nicht vorschriftsmäßige Verlängerungskabel können gefährlich sein. Verlängerungskabel, Stecker und Kupplung müssen wasserdichte, für den Außenbereich zugelassene Ausführungen sein.**

Hinweis für Produkte, die nicht in **GB** verkauft werden:

**ACHTUNG:** Zu Ihrer Sicherheit ist es erforderlich, dass der am Produkt angebrachte Stecker mit dem Verlängerungskabel verbunden wird. Die Kupplung des Verlängerungskabels muss vor Spritzwasser geschützt sein, aus Gummi bestehen oder mit Gummi überzogen sein. Das Verlängerungskabel muss mit einer Zugentlastung verwendet werden.

## Wartung

- ▶ **Tragen Sie immer Gartenhandschuhe, wenn Sie im Bereich der scharfen Zinken/Messer hantieren oder arbeiten.**
- ▶ Stellen Sie sicher, dass alle Muttern, Bolzen und Schrauben festsitzen, damit ein sicheres Arbeiten mit dem Produkt möglich ist.

- ▶ Überprüfen Sie regelmäßig den Grasfangbox auf Abnutzung und Verschleiß.
- ▶ Überprüfen Sie das Produkt und ersetzen Sie sicherheitshalber abgenutzte oder beschädigte Teile.
- ▶ Stellen Sie sicher, dass auszuwechselnde Teile von Bosch stammen.
- ▶ Stellen Sie vor der Lagerung sicher, dass das Produkt sauber und frei von Rückständen ist. Wenn nötig, mit einer weichen trockenen Bürste reinigen.

## Symbole

Die nachfolgenden Symbole sind für das Lesen und Verstehen der Betriebsanleitung von Bedeutung. Prägen Sie sich die Symbole und ihre Bedeutung ein. Die richtige Interpretation der Symbole hilft Ihnen, das Produkt besser und sicherer zu gebrauchen.

Symbol	Bedeutung
	Bewegungsrichtung
	Reaktionsrichtung
	Tragen Sie Schutzhandschuhe
	Gewicht
	Einschalten
	Ausschalten
	Gestattete Handlung
	Verbotene Handlung
CLICK!	Hörbares Geräusch
	Zubehör/Ersatzteile

## Bestimmungsgemäßer Gebrauch

Das Gartengerät ist dazu bestimmt, um im privaten Bereich den Rasen zu rechen, vertikutieren oder zu lüften.



Das Gartengerät ist nicht zum Heckenschneiden, Trimmen, Häckseln usw. bestimmt.

Das Gartengerät ist für den Einsatz auf Bodenhöhe bestimmt.

## Technische Daten

Rasenlüfter/Vertikutierer		UniversalRake 900	UniversalVerticut 1100
Sachnummer		<b>3 600 H8A 0..</b>	<b>3 600 H8A 1..</b>
Nennaufnahmeleistung	W	900	1100
Spurbreite	cm	32	32
Volumen, Grasfangkorb	l	50	50
Mechanismus			
- Federzinken		●	-
- Pendelmesser		-	●
Sammelsystem		Jet Collect	Jet Collect
Arbeitshöhe	mm	+10/+5/0/-5	+5/0/-5/-10
Gewicht entsprechend EPTA-Procedure 01:2014	kg	10,0	10,5
Schutzklasse		□ / II	□ / II
Seriennummer		siehe Typenschild am Gartengerät	

Die Angaben gelten für eine Nennspannung [U] von 230 V. Bei abweichenden Spannungen und in länderspezifischen Ausführungen können diese Angaben variieren.

Alle Werte in dieser Anleitung wurden für die Nutzung unterhalb oder gleich 2000 Meter über dem Meeresspiegel gemessen.

## Geräusch-/Vibrationsinformation

		3 600 H8A 0..	3 600 H8A 1..
Geräuschemissionswerte ermittelt entsprechend <b>EN 50636-2-92</b>			
Der A-bewertete Geräuschpegel des Gerätes beträgt typischerweise:			
- Schalldruckpegel	dB(A)	<b>81</b>	<b>80</b>
- Unsicherheit K	dB	<b>= 2,5</b>	<b>= 2,5</b>
- Schallleistungspegel	dB(A)	<b>94</b>	<b>94</b>
- Unsicherheit K	dB	<b>= 1,0</b>	<b>= 2,0</b>
Schwingungsgesamtwerte $a_h$ (Vektorsumme dreier Richtungen) und Unsicherheit K ermittelt entsprechend <b>EN 50636-2-92</b>			
- Schwingungsemissionswert $a_h$	$m/s^2$	<b>4,0</b>	<b>2,9</b>
- Unsicherheit K	$m/s^2$	<b>= 1,6</b>	<b>= 1,5</b>

## Montage und Betrieb

- **Schließen Sie das Produkt nicht an die Steckdose an, solange es nicht vollständig zusammengebaut ist.**

Handlungsziel	Bild	Seite
Lieferumfang	<b>A</b>	293
Montage	<b>B</b>	293
Verlängerungskabel anschließen		
Grasfangkorb zusammensetzen	<b>C</b>	294
Grasfangkorb anbringen	<b>D</b>	294
Arbeitshöhe einstellen	<b>E</b>	295
Ein-/Ausschalten <b>UniversalRake 900</b>	<b>F</b>	295

Handlungsziel	Bild	Seite
Ein-/Ausschalten <b>UniversalVerticut 1100</b>	<b>G</b>	296
Wartung, Reinigung und Lagerung	<b>H</b>	296

## Arbeitshinweise

### Rasen lüften und vertikutieren

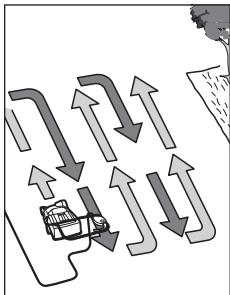

Platzieren Sie das Produkt an der Rasenkante und so nahe wie möglich an der Netzsteckdose. Arbeiten Sie von der Netzsteckdose weg.

Bringen Sie das Kabel nach jedem Wenden auf die gegenüberliegende, bereits bearbeitete Seite.

Beim Rasen lüften/vertikutieren **den Motor nicht überlasten**.

#### UniversalRake 900:

Bei Überlastung sinkt die Motordrehzahl und das Motorgeschwindigkeit verändert sich. Halten Sie in diesem Fall an, lassen Sie den Schalthebel los und stellen Sie eine **größere Arbeitshöhe** ein. Andernfalls kann der Motor beschädigt werden.

#### UniversalVerticut 1100:

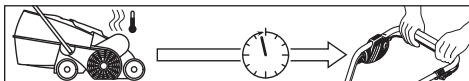

Der Motor ist mit einer Sicherheitsabschaltung ausgestattet, die aktiviert wird, wenn die Messer klemmen, verstopft sind oder der Motor überlastet ist. Schalten Sie das Produkt aus, wenn dies eintritt.

Die Sicherheitsabschaltung wird nur zurückgesetzt, wenn Sie den Schalthebel loslassen.

Ziehen Sie den Netzstecker, entfernen Sie mögliche Blockaden und warten Sie eine Minute, bevor Sie das Produkt erneut starten, damit sich die Sicherheitsabschaltung zurücksetzen kann.

- ▶ **Tragen Sie immer Gartenhandschuhe, wenn Sie im Bereich der scharfen Zinken/Messer hantieren oder arbeiten.**

## Fehlersuche

Die folgende Tabelle zeigt Fehlersymptome auf und wie Sie Abhilfe schaffen können, wenn Ihr Produkt einmal nicht richtig arbeitet. Wenn Sie damit das Problem nicht lokalisieren und beseitigen können, wenden Sie sich an Ihre Service-Werkstatt.

- ▶ **Achtung: Vor der Fehlersuche Gerät ausschalten und Netzstecker ziehen.**

Symptom	Mögliche Ursache	Abhilfe
Gartengerät läuft nicht	Netzspannung fehlt	Überprüfen und einschalten
	Netzsteckdose defekt	Anderer Steckdose benutzen
	Verlängerungskabel beschädigt	Kabel überprüfen und austauschen, falls beschädigt

**Hinweis:** Wenn Sie auf das Zurücksetzen der Sicherheitsabschaltung warten und Sie den Schalthebel zu früh betätigen, während das Produkt an der Steckdose angeschlossen ist, verlängert sich die Rücksetzzeit der Sicherheitsabschaltung. Wenn das Produkt erneut abschaltet, erhöhen Sie die Arbeitshöhe oder verschieben Sie die Arbeit, bis sich die Bedingungen verbessert haben. Lesen Sie hierzu auch die „Fehlersuchtafel“ und die „Tipps zum Rasen lüften und vertikutieren“.

### Tipps zum Rasen lüften und vertikutieren

Optimale Bedingungen um den Rasen zu lüften/vertikutieren sind gegeben, wenn das Gras kurz und leicht feucht ist. Den Rasen zu lüften oder zu vertikutieren, wenn der Boden sehr weich oder hart ist, kann diesen beschädigen und dazu führen, dass das Produkt schlecht aufammelt.

- Moos vor dem Rasen lüften/vertikutieren mit einem handelsüblichen Mittel bekämpfen.
- Starten Sie das Produkt in der größten Arbeitshöhe und senken Sie diese nach Bedarf ab.
- Lüften/Vertikutieren Sie den Rasen erst in einer Richtung auf und ab, eine Woche später in gleicher Weise im rechten Winkel dazu, bis der gesamte Rasen bearbeitet ist.
- Abhängig vom Zustand des Rasens kann das Lüften/Vertikutieren von Moos und abgestorbenen Pflanzenteilen zu ausgefransten oder kahlen Stellen führen.

**Hinweis:** Wenn viel Material von Bäumen (z. B. Laub, Zweige, etc.) auf der Fläche liegt, diese zuerst davon befreien, indem Sie das Produkt auf die Arbeitshöhe 3 oder 4 einstellen. Um ein optimales Resultat zu erreichen, mähen Sie vor der Rasennachsaat das Gras. Säen Sie den Rasen an kahlen oder schwach bewachsenen Stellen mit einem hochwertigen Grassamen nach. Lassen Sie den frischen Grassamen vor dem Düngen anwachsen und wässern Sie ihn bei Bedarf, damit die Saat nicht austrocknet.

Der optimale Zeitpunkt um den Rasen zu lüften oder zu vertikutieren ist im Frühling und späten Herbst.

Der Rasen kann ebenfalls dadurch gepflegt werden, indem durch Einstellen einer größeren Arbeitshöhe nach jedem sechsten Rasen mähen gerecht/vertikutiert wird.

Symptom	Mögliche Ursache	Abhilfe
	Sicherung hat ausgelöst	Wenn die Sicherung ständig durchbrennt, überprüfen Sie bitte Ihre Stromversorgung oder wenden Sie sich an den Bosch Kundendienst
	Verstopfung möglich	Unterseite des Gartengeräts prüfen und ggf. freimachen (tragen Sie immer Gartenhandschuhe)
	Sicherheitsabschaltung ist aktiv (nur Universal-Verticut 1100)	Siehe unten <sup>A)</sup>
	Einstellung zum Rasen lüften/vertikutieren für diese Bedingungen zu niedrig	Größere Arbeitshöhe einstellen
	Rotor verstopft	Verstopfung entfernen (tragen Sie immer Gartenhandschuhe)
	Seitengitter nicht frei	Pflanzenreste von der Außenseite der Seitengitter entfernen
	Grasfangkorb voll	Grasfangkorb regelmäßig entleeren
Gartengerät läuft mit Unterbrechungen	Verlängerungskabel beschädigt	Kabel überprüfen und austauschen, falls beschädigt
	Interne Verkabelung des Gartengerätes defekt	Wenden Sie sich an den Bosch Kundendienst
	Abgenutzte/Fehlende Zinken/Messer	Wenden Sie sich an den Bosch Kundendienst
	Zu nasse Arbeitsbedingungen	Größere Arbeitshöhe einstellen (siehe „Tipps zum Rasen lüften und vertikutieren“)
	Zu viele Pflanzenreste auf der Fläche	Siehe unten <sup>A)</sup>
	Verstopfung möglich	Unterseite des Gartengeräts prüfen und ggf. freimachen (tragen Sie immer Gartenhandschuhe)
	Einstellung zum Rasen lüften/vertikutieren für diese Bedingungen zu niedrig	Größere Arbeitshöhe einstellen
	Gras zu lang	Gras mähen
	Sehr unebene Fläche	Größere Arbeitshöhe einstellen
	Grasfangkorb voll	Grasfangkorb regelmäßig entleeren
Gartengerät läuft schwergängig oder Riemen quietscht	Arbeitshöhe zu niedrig	Größere Arbeitshöhe einstellen (siehe „Arbeitshöhe einstellen“)
	Zinken/Messer durch Gras behindert	Verstopfung entfernen (tragen Sie immer Gartenhandschuhe)
Starke Vibrationen/Geräusche	Riemen rutscht oder ist beschädigt	Wenden Sie sich an den Bosch Kundendienst
	Zinken/Messer beschädigt	Wenden Sie sich an den Bosch Kundendienst
Unbefriedigende Arbeitsleistung	Boden zu nass zum Lüften/Vertikutieren	Größere Arbeitshöhe einstellen (siehe „Tipps zum Rasen lüften und vertikutieren“)
	Einstellung zum Rasen lüften/vertikutieren für diese Bedingungen zu niedrig	Größere Arbeitshöhe einstellen
	Verstopfung möglich	Unterseite des Gartengeräts prüfen und ggf. freimachen (tragen Sie immer Gartenhandschuhe)
	Seitengitter nicht frei	Pflanzenreste von der Außenseite der Seitengitter entfernen
	Federzinken fehlen (nur UniversalRake 900)	Wenden Sie sich an den Bosch Kundendienst

A) Wenn viel Material von Bäumen (z. B. Laub, Zweige, etc.) auf der Fläche liegt, diese zuerst davon befreien, indem Sie das Produkt auf die Arbeitshöhe 3 oder 4 einstellen.

## Kundendienst und Anwendungsberatung

Der Kundendienst beantwortet Ihre Fragen zu Reparatur und Wartung Ihres Produkts sowie zu Ersatzteilen. Explosionszeichnungen und Informationen zu Ersatzteilen finden Sie auch unter: [www.bosch-pt.com](http://www.bosch-pt.com)

Das Bosch-Anwendungsberatungs-Team hilft Ihnen gerne bei Fragen zu unseren Produkten und deren Zubehör.

Geben Sie bei allen Rückfragen und Ersatzteilbestellungen bitte unbedingt die 10-stellige Sachnummer laut Typenschild des Produkts an.

### Deutschland

Robert Bosch Power Tools GmbH  
Servicezentrum Elektrowerkzeuge  
Zur Luhne 2

37589 Kalefeld – Willershausen

Kundendienst: Tel.: (0711) 40040480

E-Mail: [Servicezentrum.Elektrowerkzeuge@de.bosch.com](mailto:Servicezentrum.Elektrowerkzeuge@de.bosch.com)

Unter [www.bosch-pt.de](http://www.bosch-pt.de) können Sie online Ersatzteile bestellen oder Reparaturen anmelden.

Anwendungsberatung:

Tel.: (0711) 40040480

Fax: (0711) 40040482

E-Mail: [kundenberatung.ew@de.bosch.com](mailto:kundenberatung.ew@de.bosch.com)

### Weitere Serviceadressen finden Sie unter:

[www.bosch-pt.com/serviceaddresses](http://www.bosch-pt.com/serviceaddresses)

## Entsorgung

Produkte, Zubehör und Verpackungen sollen einer umweltgerechten Wiederverwertung zugeführt werden.



Werfen Sie Produkte nicht in den Hausmüll!

### Nur für EU-Länder:

Gemäß der Europäischen Richtlinie 2012/19/EU über Elektro- und Elektronik-Altgeräte und ihrer Umsetzung in nationales Recht müssen nicht mehr gebrauchsfähige Produkte getrennt gesammelt und einer umweltgerechten Wiederverwertung zugeführt werden.

## English

### Safety Notes

**Warning! Read all safety warnings and all instructions. Make yourself familiar with the controls and the**

**proper use of the product. Please keep the instructions safe for later use!**

### Explanation of symbols on the machine



General hazard safety alert.



Read instruction manual.



Make sure that bystanders are not injured by foreign objects being thrown away.



Warning: Keep a safe distance to the product when operating.



Caution: Do not touch rotating blades. Sharp blade(s). Beware of severing toes or fingers.



Switch off and remove plug from mains before adjusting, cleaning or if the cable is entangled and before leaving the garden tool unattended for any period. Keep the power cord away from the raking tines/blades.



Wait until all machine components have completely stopped before touching them. The tines/blades continue to rotate after the machine is switched off, a rotating blade can cause injury.



Do not use the product in the rain or leave it outdoors when it is raining.



Beware electric shock hazard.



Keep supply flexible cord away from cutting means.



Do not use a high-pressure washer or a garden hose to clean the machine.



Carefully check the area where the tool is to be used for wildlife and pets. Wildlife and pets may be injured while the machine is in operation. Thoroughly check the working area and remove any stones, sticks, wires, bones and foreign objects. When using the machine, ensure that no wildlife, pets or small tree stumps are hidden in the dense grass.

## Operation

- ▶ Never allow children or people unfamiliar with these instructions to use the product. Local regulations may restrict the age of the operator. When not in use store the product out of reach of children.
- ▶ Never allow children, persons with physical, sensory or mental limitations or a lack of experience and/or knowledge and/or people unfamiliar with these instructions to use the product. Local regulations may restrict the age of the operator.
- ▶ Never operate the product when you are tired, ill or under the influence of alcohol, drugs or medicine.
- ▶ Never work while people, especially children, or pets are nearby.
- ▶ Children should be supervised to ensure that they do not play with the product.
- ▶ The user is responsible for accidents or hazards occurring to other people or their property.
- ▶ Always wear hearing protection and safety glasses when working with the product.
- ▶ Do not wear open rubber shoes or sandals when using the product. Always wear sturdy shoes and long trousers. Do not use barefoot.
- ▶ Thoroughly inspect the area where the product is to be used and remove all stones, sticks, wires, bones and other foreign objects.
- ▶ Before using, always visually inspect to see that the tines and tine assembly are not worn, damaged or loose.
- ▶ Replace worn or damaged tine and assemblies in sets to preserve balance. On multi-tined machines, take care as rotating one tine can cause other tines to rotate.
- ▶ Walk, never run.
- ▶ Rake/Verticut only in daylight or in good artificial light.
- ▶ If possible, avoid using the product on wet grass or take additional precautions to avoid slipping.
- ▶ Do not rake/verticut excessively steep slopes.

- ▶ Working on banks can be dangerous. Always be sure of your footing on slopes or wet grass. Rake/Verticut across the face of slopes never up and down.
  - Exercise extreme caution when changing direction on slopes.
- ▶ Use extreme caution when stepping back or pulling the machine towards you do not overreach and keep balance at all times.
- ▶ Always push the product forward when raking/verticutting the lawn and never pull it towards the body.
- ▶ Wait until the tines/blades stop if the machine has to be tilted for transportation when crossing surfaces other than grass and when transporting the product to and from the area to be raked/verticut.
- ▶ Never operate the machine with defective guards or shields, or without safety devices, for example deflectors and/or grass box in place.
- ▶ Switch on the motor according to the instructions with feet well away from rotating parts.
- ▶ Do not tilt the product when starting or switching on the motor, except if the machine has to be tilted for starting in long grass. In this case, do not tilt it more than absolutely necessary and tilt only the part which is away from the operator. Always ensure that both hands are in the operating position before returning the machine to the ground.
- ▶ Do not put hands or feet near or under rotating parts.
- ▶ Always stand clear of the discharge zone when operating the machine.
- ▶ Never pick up or carry the machine while the motor is running.
- ▶ When storing, make sure that all 4 wheels of the garden tool stand on the ground/floor.
- ▶ Only lift the garden tool with the carrying handle. Use the carrying handle with care.
- ▶ **Do not modify the machine.** Unauthorized modifications can impair the safety of your machine, lead to increased noise and vibrations, and poor performance.
- ▶ Be careful during adjustment of the product to prevent entrapment of the feet and hands between moving tines/blades and fixed parts of the machine.
- ▶ Avoid operating the product in bad weather conditions especially when there is a risk of lightning.
- ▶ Regularly inspect the machine including the supply cable and any extension cables for damaged casings, cable sheaths, exposed wires and cable grips. Do not connect damaged cables to the supply or touch a damaged cable before it is disconnected from the supply. A damaged cable can lead to contact with live parts. Beware electric shock hazard when inspecting for potential contact between water and electricity.

- ▶ Do not touch the tines before the machine is disconnected from the supply and the tines have come to a complete stop.
- ▶ **Keep supply cables and extension cables away from the tines.** The tines can cause damage to the cables and lead to contact with live parts. Beware electric shock hazard when inspecting for potential contact between water and electricity.

#### **Remove the plug from the socket:**

- Whenever you leave the machine.
- Before clearing a blockage.
- Before checking, cleaning or working on the machine.
- After striking a foreign object. Inspect the machine for damage and change the blade as necessary.
- If the machine starts to vibrate abnormally (check immediately).

#### **Connecting to the mains**

- ▶ The voltage of the power source must correspond with the data on the type plate of the product.
- ▶ Only use this product when connected into a socket which is protected by a circuit-breaker that would be actuated by a 30 mA residual current.
- ▶ Only use or replace power supply cables for this unit which correspond to the types indicated by the manufacturer. See the operating instructions for the order no. and types.
- ▶ Never touch the mains plug with wet hands.

- ▶ Do not run over, crush or pull the power supply cord or extension cord, otherwise it may be damaged. Protect the cable from heat, oil and sharp edges.
- ▶ The extension lead must have a cross section in accordance with the operating instructions and be protected against splashed water. The connection must not be in water.
- ▶ **Always wear gardening gloves when handling or working near the sharp blade/tines.**

#### **Electrical Safety**



**Warning! Switch the product off and pull the mains plug before any maintenance or cleaning. The same applies when the mains cable is damaged, cut or entangled.**

- ▶ **The blade/tines continues to rotate for a few seconds after the machine is switched off.**
- ▶ **Caution do not touch the rotating blade/tines.**

Your product is double insulated for safety and requires no earth connection. The operating voltage is 230 V AC, 50 Hz (for non-EU countries 220 V, 240 V as applicable). Contact your Bosch Service Centre for details. If in doubt contact a qualified electrician or the nearest Bosch Service Centre.

- ▶ For electrical safety use a Residual Current Device (RCD) with a tripping



current of not more than 30 mA. Always check your RCD every time you use it.

Keep the supply cables away from moving hazardous parts and avoid damage to the cables; this can lead to contact with live parts.

The connections (plugs and sockets) should be kept dry and off the ground. The supply cables must be inspected for signs of damage at regular intervals and may only be used if in perfect condition.

If the supply cable on the product is damaged, it must only be replaced by a Bosch Service Centre. Only use approved extension cables.

Use only extension cords, cables, leads and cable reels that comply with EN 61242/IEC 61242 or IEC 60884-2-7 and are of type H05VV-F or H05RN-F.

If you want to use an extension cable when operating your product, only the following cable dimensions should be used:

- Nominal conductor area of 1.25 mm<sup>2</sup> or 1.5 mm<sup>2</sup>
- Maximum length 30 m for a Cord Extension Set or maximum length of 60 m for a Cable Reel with Residual Current Device (RCD).

Note: If an extension cable is used it must be earthed and connected through the plug to the earth cable of your supply network in accordance with prescribed safety regulations.

If in doubt contact a qualified electrician or the nearest Bosch Service Centre.



**WARNING! Inadequate extension cables can be dangerous. Extension cable, plug and socket must be of watertight construction and intended for outdoor use.**

For products **not sold in GB:**

**WARNING:** For your safety, it is required that the plug attached to the product is connected with the extension cord. The coupling of the extension cord must be protected against splash water, be made of rubber or coated with rubber. The extension cord must be used with a cable strain relief.

**Products sold in GB only:**

Your product is fitted with an BS 1363/A approved electric plug with internal fuse (ASTA approved to BS 1362).

If the plug is not suitable for your socket outlets, it should be cut off and an appropriate plug fitted in its place by an authorised customer service agent. The replacement plug should have the same fuse rating as the original plug.

The severed plug must be disposed of to avoid a possible shock hazard and should never be inserted into a mains socket elsewhere.

**Products that are only sold in AUS and NZ:** Use a residual current device

(RCD) with a nominal residual current of 30 mA or less.

## Maintenance

- ▶ **Always wear gardening gloves when handling or working near the sharp tines/blades.**
- ▶ Keep all nuts, bolts and screws tight to ensure safe working with the product.
- ▶ Check the grass box frequently for wear or deterioration.
- ▶ Inspect the product and replace worn or damaged parts for safety.
- ▶ Ensure replacement parts fitted are Bosch-approved.
- ▶ Before storing, make sure that the product is clean and free of residue. If necessary, clean with a soft dry brush.

## Symbols

The following symbols are important for reading and understanding the original instructions. Please take note of the

symbols and their meaning. The correct interpretation of the symbols will help you to use the product in a better and safer manner.

Symbol	Meaning
	Movement direction
	Reaction direction
	Wear protective gloves
	Weight
	Switching on
	Switching off
	Permitted action
	Prohibited action
CLICK!	Audible noise
	Accessories/Spare Parts

## Intended Use

The garden tool is intended for domestic lawn raking, verticutting or aerating.

The garden tool is not intended for hedge cutting, trimming, shredding, etc.

The garden tool is intended for use at ground level.

## Technical Data

Raker/Verticutter		UniversalRake 900	UniversalVerticut 1100
Article number		<b>3 600 H8A 0..</b>	<b>3 600 H8A 1..</b>
Rated power input	W	900	1100
Cutting width	cm	32	32
Grassbox, capacity	l	50	50
Cutting system			
- Double wound tines		●	-
- Pivoting blades		-	●
Collection system		Jet Collect	Jet Collect
Height of cut	mm	+10/+5/0/-5	+5/0/-5/-10
Weight according to EPTA-Procedure 01:2014	kg	10.0	10.5
Protection class		□ / II	□ / II
Serial number		see type plate on garden tool	

The specifications apply to a rated voltage [U] of 230 V. These specifications may vary at different voltages and in country-specific models.

All values in this manual are measured for usage below or equal to 2000 meters above nominal sea level.

## Noise/Vibration Information

3 600 H8A 0..

3 600 H8A 1..

Noise emission values determined according to **EN 50636-2-92**.

Typically the A-weighted noise levels of the product are:

– Sound pressure level	dB(A)	<b>81</b>	<b>80</b>
– Uncertainty K	dB	<b>= 2.5</b>	<b>= 2.5</b>
– Sound power level	dB(A)	<b>94</b>	<b>94</b>
– Uncertainty K	dB	<b>= 1.0</b>	<b>= 2.0</b>

Vibration total values ah (triax vector sum) and uncertainty K determined according to **EN 50636-2-92**

– Vibration emission value $a_h$	$m/s^2$	<b>4.0</b>	<b>2.9</b>
– Uncertainty K	$m/s^2$	<b>= 1.6</b>	<b>= 1.5</b>

## Mounting and Operation

- **Do not connect the product to the mains socket before it is completely assembled.**

Action	Figure	Page
Delivery scope	<b>A</b>	293
Assembly	<b>B</b>	293
Connecting the extension cable		
Assembling the grassbox	<b>C</b>	294
Grassbox assembly	<b>D</b>	294
Adjusting the working height	<b>E</b>	295
Switching On and Off <b>UniversalRake 900</b>	<b>F</b>	295
Switching On and Off <b>UniversalVerticut 1100</b>	<b>G</b>	296
Maintenance, Cleaning and Storage	<b>H</b>	296

## Working Advice

### Raking/Verticutting

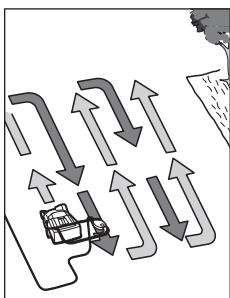

Place the product on the edge of the lawn, as close to the mains socket as possible. Work away from the mains socket.

Position the cable to opposite side (already raked/verticut lawn) at the end of each turn.

When raking/verticutting **do not overload the motor.**

#### UniversalRake 900:

In case of overload, the speed of the motor drops and the motor sound changes. In this case, stop, release the start/stop lever and adjust to a **higher working height**. Failure to do so could damage the machine.

#### UniversalVerticut 1100:

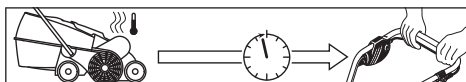

The motor is protected by a safety cut out, which is activated when the blades become jammed, clogged or if the motor is overloaded. When this occurs, switch the product off.

The safety cut out is only reset when the start/stop lever is released.

Pull the mains plug, remove any blockages and wait one minute before restarting the product so that the safety cut out can reset itself.

- **Always wear gardening gloves when handling or working near the sharp tines/blades.**

**Note:** When waiting for a reset of the safety cut out and actuating the start/stop lever too early with the product plugged into the socket outlet, the reset time of the safety cut out will increase.

If the product cuts out again, increase the working height or postpone use until conditions improve. Please refer to the Trouble Shooting Chart" and "Raking/Verticutting Tips".

### Raking/Verticutting Tips

Optimum conditions for raking/verticutting are when the grass is short and slightly moist. Raking or verticutting the lawn when the soil is very soft or hard can damage it and cause the product to collect poorly.

- Kill moss with a commercially-available moss killer before raking/verticutting.
- Start the product at the highest working height and lower it as required.
- Rake/Verticut the lawn in the one direction, then proceed at right angles a week later until the whole lawn has been completed.
- Depending on the condition of the lawn, raking/verticutting moss and dead plant parts can lead to ragged and bare patches.

**Note:** In conditions with excessive tree debris (e. g. leaves, twigs, etc.), first clear the surface by using the product with the working height set to 3 or 4.

For best results mow the lawn before reseeding. Promote the spread of grass into bare and weak areas with good quality lawn seed after raking/verticutting. Allow fresh grass

seed to root and establish before fertilising, where necessary water to prevent fresh seeds drying out.

Ideal times for raking/verticutting are spring and late autumn.

Lawns can also be maintained by raking/verticutting on a higher setting after every six cuts.

## Troubleshooting

The following chart lists problem symptoms, possible causes and corrective action, if your product does not operate properly. If these do not identify and correct the problem, contact your service agent.

► **Warning: Switch off and remove plug from mains before investigating fault.**

Problem	Possible Cause	Corrective Measure
Garden tool does not operate	Power turned off	Turn power on
	Mains socket faulty	Use other socket
	Extension cable damaged	Inspect cable, replace if damaged
	Fuse faulty / blown	If fuse blows continuously, please check your electricity supply system or contact Bosch customer service agent
	Possible clog	Check underneath the garden product and clear out as necessary (always wear protective gloves)
	Safety cut out is active (only UniversalVerticut 1100)	See below <sup>A)</sup>
	Setting for raking/verticutting too low for the conditions	Increase working height
	Obstructed rotor	Clear obstruction (always wear protective gloves)
Garden tool runs intermittently	Blocked side grilles	Clear debris from the outside of the side grilles
	Grassbox full	Empty the grassbox regularly
	Extension cable damaged	Inspect cable, replace if damaged
	Internal wiring of garden tool defective	Contact Bosch customer service agent
	Worn/Missing tines/blades	Contact Bosch customer service agent
	Conditions too wet	Increase working height (see "Tips for Raking/Verticutting Lawns")
	Too much debris on the ground	See below <sup>A)</sup>
	Possible clog	Check underneath the garden tool and clear out as necessary (always wear protective gloves)
	Setting for raking/verticutting too low for the conditions	Increase working height
	Grass too long	Cut grass
	Very uneven surface	Increase working height
Grassbox full	Empty the grassbox regularly	
Garden tool runs stiffly or belt squeaks	Working height too low	Increase working height (see "Adjusting the Working Height")
Cutting tines/blades not rotating	Cutting tines/blades obstructed by grass	Clear obstruction (always wear protective gloves)
	Belt slipping or damaged	Contact Bosch customer service agent
Excessive vibrations/noise	Cutting tines/blades damaged	Contact Bosch customer service agent
Poor work performance	Ground too moist for raking/verticutting	Increase working height (see "Tips for Raking/Verticutting Lawns")

Problem	Possible Cause	Corrective Measure
	Setting for raking/verticutting too low for the conditions	Increase working height
	Possible clog	Check underneath the garden tool and clear out as necessary (always wear protective gloves)
	Blocked side grilles	Clear debris from the outside of the side grilles
	Missing tines (only UniversalRake 900)	Contact Bosch customer service agent

A) In conditions with excessive tree debris (e. g. leaves, twigs, etc.), first clear the surface by using the product with the working height set to 3 or 4.

## After-Sales Service and Application Service

Our after-sales service responds to your questions concerning maintenance and repair of your product as well as spare parts. You can find explosion drawings and information on spare parts at: [www.bosch-pt.com](http://www.bosch-pt.com)

The Bosch product use advice team will be happy to help you with any questions about our products and their accessories.

In all correspondence and spare parts orders, please always include the 10-digit article number given on the nameplate of the product.

### Great Britain

Robert Bosch Ltd. (B.S.C.)  
P.O. Box 98  
Broadwater Park  
North Orbital Road  
Denham Uxbridge  
UB 9 5HJ

At [www.bosch-pt.co.uk](http://www.bosch-pt.co.uk) you can order spare parts or arrange the collection of a product in need of servicing or repair.  
Tel. Service: (0344) 7360109  
E-Mail: [boschservicecentre@bosch.com](mailto:boschservicecentre@bosch.com)

### You can find further service addresses at:

[www.bosch-pt.com/serviceaddresses](http://www.bosch-pt.com/serviceaddresses)

## Disposal

The product, accessories and packaging should be sorted for environmental-friendly recycling.



Do not dispose of products into household waste!

### Only for EU countries:

According to the European Directive 2012/19/EU on Waste Electrical and Electronic Equipment and its implementation into national law, products that are no longer usable must be collected separately and disposed of in an environmentally friendly manner.

## UK Importer:

Robert Bosch Ltd.  
Broadwater Park  
North Orbital Road  
Uxbridge UB9 5HJ

## Français

### Consignes de sécurité

**Attention ! Lire avec attention toutes les instructions qui suivent. Se familiariser avec les éléments de commande et l'utilisation appropriée de l'outil de jardin. Conserver les instructions d'utilisation à un endroit sûr pour pouvoir les consulter ultérieurement.**

### Explication des symboles se trouvant sur l'outil de jardin



Indications générales sur d'éventuels dangers.



Lire soigneusement ces instructions d'utilisation.



Prendre les précautions nécessaires pour que les personnes se trouvant à proximité ne risquent pas d'être blessées par des projections provenant de l'outil.



**Avertissement :** Maintenir une distance de sécurité quand l'outil de jardin est en marche.



**Attention :** ne touchez pas les lames en rotation. Les lames sont coupantes. Attention à ne pas se faire couper les orteils ou les doigts.



**Arrêter l'outil de jardin et retirer la fiche de la prise de courant avant d'effectuer des réglages sur l'appareil ou de le nettoyer, lorsque le câble se trouve coincé ou que l'appareil soit laissé sans surveillance même pour une courte durée. Maintenir le câble éloigné des griffes/lames.**



**Attendre l'arrêt total de tous les éléments de l'outil de jardin avant de les toucher.**

Après la mise hors tension de l'outil de jardin, les lames continuent à tourner, pouvant provoquer ainsi des blessures.



**Ne pas utiliser l'outil de jardin par temps de pluie et ne pas l'exposer à la pluie.**



**Protégez-vous contre les chocs électriques.**



**Maintenez le câble de raccordement à distance des lames.**



**N'utilisez pas de nettoyeur haute pression ni de tuyau d'arrosage pour nettoyer l'outil de jardin.**



**Assurez-vous qu'il n'y ait pas d'animaux sauvages ou domestiques dans la zone dans laquelle l'outil de jardin doit être utilisé. Les animaux sauvages ou domestiques peuvent être blessés pendant l'utilisation de la machine. Contrôlez soigneusement la zone d'utilisation de la machine et retirez pierres, bâtons, fils, os et corps étrangers. Lors de l'utilisation de la machine, assurez-vous qu'aucun animal sauvage ou domestique, ni des petits troncs d'arbre ne soient cachés dans l'herbe épaisse.**

## Utilisation

- ▶ Ne laissez jamais un enfant ou une autre personne n'ayant pas pris connaissance des instructions d'utilisation se servir du produit. Il est possible que les réglementations nationales limitent l'âge minimum de l'opérateur. Gardez le produit non utilisé hors de la portée des enfants.
- ▶ Ne permettez jamais aux enfants ou personnes ne disposant pas des capacités physiques, sensorielles ou mentales adaptées ou n'ayant pas l'expérience et/ou les connaissances nécessaires d'utiliser ce produit. Il est possible que les réglementations nationales limitent l'âge minimum de l'opérateur.
- ▶ N'utilisez pas le produit si vous êtes fatigué ou sous l'emprise de drogues, d'alcool ou de médicaments.

- ▶ N'utilisez jamais l'outil de jardin lorsque des personnes, en particulier des enfants ou des animaux domestiques, se trouvent à proximité.
- ▶ Les enfants doivent être surveillés pour s'assurer qu'ils ne jouent pas avec le produit.
- ▶ L'utilisateur de la tondeuse est responsable des accidents et des dommages causés à autrui ou à leurs biens.
- ▶ Toujours porter une protection auditive et des lunettes de protection lors du travail avec le produit.
- ▶ Ne portez pas de chaussures en caoutchouc ouverts ou des sandalettes quand vous utilisez le produit. Portez toujours des chaussures fermées et des pantalons longs. Ne faites jamais fonctionner le produit si vous êtes pieds nus.
- ▶ Inspecter soigneusement la surface à travailler et éliminer pierres, bâtons, câbles cachés, fils métalliques, os et autres objets étrangers.
- ▶ Avant l'utilisation, toujours effectuer un contrôle visuel afin de constater si des griffes et des boulons manquent, sont usés ou endommagés.
- ▶ Toujours remplacer l'ensemble des griffes et boulons usés ou endommagés pour préserver l'équilibre de la machine. Faire attention lors de l'utilisation de machines présentant plusieurs griffes, étant donné que lors de la mise en rotation d'une griffe, les autres griffes peuvent également se mettre à tourner.
- ▶ Ne menez l'appareil qu'au pas, ne jamais courir.
- ▶ Ne travailler qu'à la lumière du jour ou avec un bon éclairage artificiel.
- ▶ Si possible, éviter d'utiliser le produit lorsque l'herbe est mouillée ou prendre des mesures de précaution supplémentaires pour éviter de glisser.
- ▶ Ne pas utiliser le produit sur des pentes très abruptes.
- ▶ Travailler sur des talus peut être dangereux :
  - Sur des pentes ou de l'herbe mouillée, faites attention à ne pas perdre l'équilibre.Toujours aérer/scarifier le gazon transversalement à la pente, jamais de haut en bas ou de bas en haut.
- Faites très attention lors d'un changement de direction sur une pente.
- ▶ Faites preuve d'une extrême prudence lorsque vous reculez ou tirez le produit dans votre direction ; n'allez pas trop loin et gardez toujours votre équilibre.
- ▶ Lors des travaux d'aération / de scarification du gazon, toujours pousser le produit vers l'avant et ne jamais le tirer vers soi.
- ▶ Les griffes / lames doivent être totalement à l'arrêt quand vous devez basculer le produit pour le transporter, quand vous traversez d'autres surfaces que des terrains couverts



- d'herbes ou quand vous transportez le produit entre deux surfaces à aérer / scarifier.
- ▶ Ne jamais utiliser l'outil de jardin quand les équipements de sécurité sont défectueux, sans coque ou sans équipements de protection tels que par exemple le pare-chocs et/ou le bac de ramassage.
  - ▶ Mettez l'outil de jardin en marche conformément aux instructions du mode d'emploi et veillez à maintenir les pieds largement à l'écart des parties en rotation.
  - ▶ Ne pas incliner le produit lors du démarrage ou lors de la mise en fonctionnement du moteur, sauf si ceci est nécessaire pour le mettre en marche quand l'herbe est haute. Dans ce cas, soulever le côté opposé à l'utilisateur juste ce qu'il faut en poussant le guidon vers le bas. Toujours veiller à maintenir les mains sur le guidon lorsque l'on pose l'outil de jardin sur le sol.
  - ▶ Tenez les pieds et les mains éloignés des parties rotatives de l'outil de jardin.
  - ▶ Gardez une distance suffisante par rapport à la zone d'éjection lorsque vous travaillez avec l'outil de jardin.
  - ▶ Ne soulevez ni transportez jamais l'outil de jardin pendant que le moteur est en marche.
  - ▶ Faites attention lors du stockage à ce que les 4 roues de l'outil de jardin soient au sol.
  - ▶ Ne soulevez l'outil de jardin que par la poignée. Maniez la poignée avec prudence.
  - ▶ **N'effectuez aucune modification sur la poignée.** Des modifications non autorisées peuvent s'avérer préjudiciables à la sécurité de votre appareil et entraînent une augmentation du niveau sonore et des vibrations ainsi qu'une réduction de la puissance.
  - ▶ Lors du réglage du produit, veiller à ne pas coincer pieds ni mains entre les griffes / lames en rotation ou dans les parties fixes de la machine.
  - ▶ Ne travaillez pas avec le produit dans des conditions météorologiques défavorables et plus particulièrement en cas d'approche d'orage.
  - ▶ Inspecter régulièrement le produit, le câble d'alimentation et toutes les rallonges pour vous assurer du bon état des boîtiers, des gaines de câble, des fils exposés et des porte-câbles. Ne pas brancher des câbles endommagés à la fiche de secteur et ne pas toucher un câble endommagé avant de le débrancher de la fiche de secteur. Un câble endommagé peut entraîner un contact avec des composants sous tension. Lors du contrôle, faire attention à un contact éventuel entre eau et courant électrique ; être conscient du risque de choc électrique.
  - ▶ Ne pas toucher les griffes avant que le produit ne soit déconnecté du ré-

seau et que les griffes ne soient à l'arrêt total.

- ▶ **Maintenir le câble d'alimentation et la rallonge à distance des griffes.** Les griffes peuvent endommager le câble d'alimentation et la rallonge ; ceci peut entraîner un contact avec des composants sous tension. Lors du contrôle, faire attention à un contact éventuel entre eau et courant électrique ; être conscient du risque de choc électrique. Il y a risque de choc électrique.

### Retirer la fiche de la prise de courant

- À chaque fois que vous vous éloignez de l'outil de jardin.
- Avant d'éliminer un engorgement.
- Pour contrôler, nettoyer ou effectuer des travaux sur l'outil de jardin.
- Après avoir heurté un corps étranger. Vérifiez alors immédiatement que l'outil de jardin ne présente pas d'endommagements, et, si nécessaire, faites-le réparer.
- Si l'outil de jardin commence à vibrer anormalement (contrôler immédiatement).

### Branchement électrique

- ▶ La tension de la source d'alimentation doit correspondre aux indications se trouvant sur la plaque signalétique du produit.

- ▶ N'utiliser ce produit que s'il est connecté à une prise de courant protégée par un disjoncteur actionné par un courant résiduel de 30 mA.
- ▶ En cas de remplacement du câble, n'utilisez que le câble d'alimentation prévu par le fabricant de l'appareil, pour le numéro de commande et le type, voir les instructions de service.
- ▶ Ne touchez jamais la prise électrique avec des mains humides.
- ▶ N'écrasez pas le câble d'alimentation ou la rallonge, ne les coincez pas et ne les tirez pas sous risque de les endommager. Protégez le câble contre la chaleur, l'huile et les bords tranchants.
- ▶ La rallonge doit disposer de la section indiquée dans les instructions d'utilisation et être étanche aux projections d'eau. La connexion électrique ne doit pas se trouver dans l'eau.
- ▶ **Toujours porter des gants de jardin lors de la manipulation ou le travail près des griffes/lames aiguës.**

### Sécurité électrique



**Attention ! Avant d'effectuer des travaux de maintenance ou de nettoyage, arrêter l'outil et débrancher la fiche de la prise de courant. Il en va de même si le câble électrique est endommagé, coupé ou emmêlé.**

► **Une fois l'outil de jardin mis hors tension, les griffes/lames aiguës continuent encore à tourner pendant quelques secondes.**

► **Attention - ne pas toucher griffes/lames aiguës en rotation.**

Pour des raisons de sécurité, le produit est équipé d'une double isolation et ne nécessite pas de prise de terre. La tension de fonctionnement est de 230 V CA, 50 Hz (pour les pays hors de l'Union européenne 220 V ou 240 V). N'utiliser qu'une rallonge électrique homologuée. Pour plus de renseignements, contacter le service après-vente autorisé.

► Pour des raisons de sécurité électrique, utiliser un disjoncteur à courant différentiel (RCD) avec un courant de déclenchement ne dépassant pas 30 mA. Toujours vérifier le disjoncteur à courant différentiel lors de son utilisation.

Maintenir les câbles d'alimentation et les câbles de rallonge éloignés des pièces en rotation et éviter d'endommager les câbles afin d'éviter tout contact avec des parties sous tension. Les connexions de câble (fiche et prises de courant) doivent être sèches et ne pas reposer sur le sol.

Contrôler régulièrement les câbles d'alimentation et les rallonges afin de détecter des dommages éventuels. Ils ne doivent être utilisés que s'ils sont en bon état.

Si le câble d'alimentation du produit est endommagé, il ne doit être réparé que dans un atelier agréé Bosch. N'utiliser que des rallonges électriques homologuées.

N'utiliser que des rallonges, câbles, conduites ou dévidoirs qui correspondent aux normes EN 61242 / IEC 61242 ou IEC 60884-2-7 et du type H05VVV-F ou H05RN-F.

Au cas où une rallonge devrait être utilisée pour travailler avec l'outil, les sections de conducteur suivantes sont nécessaires :

- section de conducteur 1,25 mm<sup>2</sup> ou 1,5 mm<sup>2</sup>
- Longueur maximale 30 m pour une rallonge ou 60 m pour des dévidoirs avec dispositif à courant différentiel résiduel

Remarque : Au cas où une rallonge devrait être utilisée, celle-ci doit disposer, conformément à la description figurant dans les instructions de sécurité, d'un câble de protection de terre raccordé à la terre de votre installation électrique par l'intermédiaire de la fiche.

En cas de doute, consulter un électricien spécialisé ou le Service Après-Vente Bosch le plus proche.



**PRECAUTION : Des rallonges non conformes aux instructions peuvent être dangereuses. Les versions de câble de rallonge, fiche et accouplement doivent être étanches à l'eau et au-**

## torisées pour une utilisation à l'extérieur.

Remarque concernant les produits non commercialisés en **GB** :

**ATTENTION** : Pour votre propre sécurité, il est nécessaire que la fiche montée sur l'outil soit raccordée à la rallonge. Le dispositif de couplage de la rallonge doit être protégé contre les projections d'eau, être en caoutchouc ou être recouvert de caoutchouc. La rallonge doit être utilisée avec un serre-câble.

## Entretien

- ▶ **Toujours porter des gants de jardin lors de la manipulation ou le travail près des griffes/lames aigües.**
- ▶ Vérifiez si tous les écrous, boulons et vis sont bien serrés pour prévenir de tout risque d'accident et garantir un bon fonctionnement du produit.
- ▶ Contrôler régulièrement le bac de ramassage pour s'assurer de son état d'usure.
- ▶ Contrôlez le produit et, pour des raisons de sécurité, remplacez les pièces usées ou endommagées.
- ▶ Veillez à ce que les pièces de rechange soient des pièces d'origine Bosch.

- ▶ Avant de transporter ou de stocker le produit, assurez-vous qu'il est propre et bien entretenu. Si nécessaire, nettoyez-le à l'aide d'une brosse sèche et douce.

## Symboles

Les symboles suivants sont importants pour pouvoir lire et mieux comprendre le mode d'emploi. Mémoriser ces symboles et leur signification. L'interprétation correcte des symboles vous permettra de mieux utiliser l'outil en toute sécurité.

Symbole	Signification
	Direction de déplacement
	Direction de réaction
	Portez des gants de protection
	Poids
	Mise en marche
	Arrêt
	Action autorisée
	Interdit
CLICK!	Bruit audible
	Accessoires/pièces de rechange

## Utilisation conforme

L'outil de jardin est conçu pour tondre, scarifier ou aérer le gazon dans le domaine privé.

L'outil de jardin n'est pas conçu pour tailler les haies ni pour couper les bordures, broyer des déchets de jardin, etc.

L'outil de jardin est destiné à être utilisé au niveau du sol.

## Caractéristiques techniques

Aérateur de gazon / scarificateur		UniversalRake 900	UniversalVerticut 1100
Numéro d'article		<b>3 600 H8A 0..</b>	<b>3 600 H8A 1..</b>
Puissance nominale absorbée	W	900	1100
Largeur de voie	cm	32	32

Aérateur de gazon / scarificateur		UniversalRake 900	UniversalVerticut 1100
Volume, bac de ramassage	l	50	50
Mécanisme			
- Dents élastiques		●	-
- Lame oscillante		-	●
Système de ramassage		Jet Collect	Jet Collect
Hauteur de travail	mm	+10/+5/0/-5	+5/0/-5/-10
Poids suivant EPTA-Procédure 01:2014	kg	10,0	10,5
Classe de protection		□/II	□/II
Numéro de série		voir plaque signalétique sur l'outil de jardin	

Les données indiquées sont valables pour une tension nominale [U] de 230 V. Elles peuvent varier lorsque la tension diffère de cette valeur et sur certaines versions destinées à certains pays.

Toutes les valeurs de ce manuel ont été mesurées pour une utilisation à une altitude de 2000 mètres ou moins au-dessus du niveau de la mer.

## Niveau sonore et vibrations

3 600 H8A 0..

3 600 H8A 1..

Valeur d'émission vibratoire déterminée conformément à **EN 50636-2-92**

Les mesures réelles (A) des niveaux sonores typiques de l'appareil sont :

- Niveau de pression acoustique	dB(A)	<b>81</b>	<b>80</b>
- Incertitude K	dB	<b>= 2,5</b>	<b>= 2,5</b>
- Niveau d'intensité acoustique	dB(A)	<b>94</b>	<b>94</b>
- Incertitude K	dB	<b>= 1,0</b>	<b>= 2,0</b>

Valeurs totales des vibrations  $a_h$  (somme vectorielle des trois axes directionnels) et incertitude K relevées conformément à **EN 50636-2-92**

- Valeur d'émission vibratoire $a_h$	$m/s^2$	<b>4,0</b>	<b>2,9</b>
- Incertitude K	$m/s^2$	<b>= 1,6</b>	<b>= 1,5</b>

## Montage et mise en service

- **Ne raccordez pas le produit à la prise de courant tant qu'il n'est pas entièrement assemblé.**

Objectif	Figure	Page
Accessoires fournis	<b>A</b>	293
Montage	<b>B</b>	293
Monter la rallonge		
Assembler le bac de ramassage	<b>C</b>	294
Monter le bac de ramassage	<b>D</b>	294
Régler la hauteur de travail	<b>E</b>	295
Mise en marche/arrêt de l' <b>Universal-Rake 900</b>	<b>F</b>	295
Mise en marche/arrêt de l' <b>Universal-Verticut 1100</b>	<b>G</b>	296
Entretien, nettoyage et stockage	<b>H</b>	296

## Instructions d'utilisation

### Aérer et scarifier le gazon

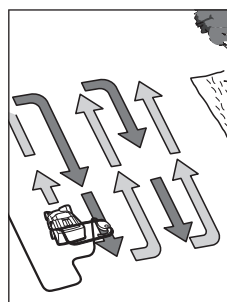

Positionner le produit en bordure de la pelouse et aussi près que possible de la prise de secteur. Travailler en s'éloignant de la prise de secteur.

Après chaque changement de direction, placer le câble du côté qui a déjà été travaillé.

Lors du travail d'aération / de scarification du gazon **ne pas surcharger le**

**moteur.**

### UniversalRake 900 :

Si le moteur est trop sollicité, le nombre de tours par minute baisse et le bruit du moteur change. Dans un tel cas, s'arrêter, relâcher le levier de commande et régler une **hauteur de**

**travail plus élevée.** Sinon, le moteur risque d'être endommagé.

#### UniversalVerticut 1100 :

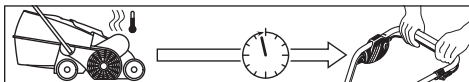

Le moteur est équipé d'un arrêt de sécurité qui est activé lorsque les lames sont coincées ou bouchées ou que le moteur est surchargé. Dans un tel cas, mettre le produit hors fonctionnement.

Le coupe-circuit de sécurité n'est rétabli que lorsque l'on relâche le levier de vitesse.

Débrancher la fiche de secteur, retirer les éventuels blocages et attendre une minute avant de redémarrer le produit pour permettre à l'arrêt de sécurité de se réinitialiser.

#### ► Toujours porter des gants de jardin lors de la manipulation ou le travail près des griffes/lames aigües.

**Remarque :** Si vous actionnez le levier de commande trop tôt pendant que vous attendez que l'arrêt de sécurité se remette à zéro, et que le produit soit branché sur la prise de courant, le temps de remise à zéro de l'arrêt de sécurité se prolonge.

Si le produit s'arrête à nouveau, augmenter la hauteur de travail ou remettre le travail à plus tard jusqu'à ce que les conditions se soient améliorées. Veuillez également consulter le « Tableau de repérage de défauts » et les « Trucs et astuces pour aérer et scarifier le gazon ».

#### Trucs et astuces pour aérer et scarifier le gazon

Les conditions optimales pour aérer/scarifier le gazon sont présentes quand l'herbe est courte et légèrement humide.

### Dépistage de défauts

Le tableau suivant montre les types de pannes et indique comment y remédier si le produit ne fonctionne pas correctement. Si malgré cela le problème ne se laisse pas localiser et résoudre, contacter votre Service Après-Vente.

#### ► Attention : Avant de procéder au dépannage, arrêter l'appareil et retirer la fiche de la prise de courant.

Symptôme	Cause possible	Remède
L'outil de jardin ne fonctionne pas	Pas de tension de secteur	Vérifier et mettre en fonctionnement
	Prise secteur défectueuse	Utiliser une autre prise
	Rallonge endommagée	Vérifier le câble et le remplacer, s'il est endommagé
Le fusible a sauté	Obturation possible	Si le fusible n'arrête pas de sauter, veuillez vérifier l'alimentation en courant ou consulter le Service Après-Vente agréé Bosch
	La coupure de sécurité est active (uniquement UniversalVerticut 1100)	Le cas échéant, contrôler la face inférieure de l'outil de jardin et la dégager si nécessaire (toujours porter des gants de jardin)
Le réglage d'aération/scarification du gazon est trop bas pour cette condition		Cf. ci-dessous <sup>A)</sup> Régler une hauteur de travail plus élevée

Aérer ou scarifier le gazon quand le sol est très mou ou très dur peut endommager ce dernier et entraîner un ramassage insatisfaisant.

- Avant d'aérer/de scarifier le gazon, éliminer la mousse à l'aide d'un produit approprié disponible dans le commerce.
- Démarrer le produit à la hauteur de travail la plus élevée et l'abaisser suivant le besoin.
- Aérer/scarifier le gazon en commençant les travaux par des trajectoires d'aller et retour, recommencer une semaine plus tard de la même manière perpendiculairement à ces trajectoires jusqu'à ce que tout le gazon soit travaillé.
- En fonction de l'état de la pelouse, l'aération/la scarification de la mousse et des mauvaises herbes peut dégarnir ou dénuder certains endroits.

**Remarque :** S'il se trouve trop d'éléments d'arbres (p. ex. feuilles mortes, rameaux, etc.) sur la surface, commencer à libérer celle-ci en réglant la machine sur la hauteur de travail 3 ou 4.

Pour obtenir un résultat optimal tondre la pelouse avant de ressemer le gazon. Ressemez les surfaces dégarnies de la pelouse avec des graines de gazon de haute qualité. Laisser aux graines de gazon le temps de germer et de s'enraciner avant de mettre de l'engrais ; arroser, si besoin est, l'humidité est essentielle pour la germination et l'enracinement.

Le temps idéal pour aérer ou scarifier le gazon est en printemps et à la fin de l'automne.

Il est également possible de traiter le gazon en ratissant/scarifiant le gazon après avoir tondu la pelouse six fois en réglant une hauteur de travail plus grande.

Symptôme	Cause possible	Remède
L'outil de jardin fonctionne par intermittence	Le rotor est obturé	Enlever l'obturation (toujours porter des gants de jardin)
	La grille latérale n'est pas dégagée	Éliminer les restes de plantes du côté extérieur des grilles latérales
	Le bac de ramassage est plein	Vider régulièrement le bac de ramassage
	Rallonge endommagée	Vérifier le câble et le remplacer, s'il est endommagé
	Le câblage interne de l'outil de jardin est défectueux	Consulter le Service Après-Vente agréé Bosch
	Les griffes/lames sont usées/manquent	Consulter le Service Après-Vente agréé Bosch
	Conditions de travail trop humides	Régler une hauteur de travail plus élevée (voir « Conseils pour aérer et scarifier les pelouses »)
	Trop de restes de plantes sur la surface	Cf. ci-dessous <sup>A)</sup>
	Obturation possible	Le cas échéant, contrôler la face inférieure de l'outil de jardin et la dégager si nécessaire (toujours porter des gants de jardin)
	Le réglage d'aération/scarification du gazon est trop bas pour cette condition	Régler une hauteur de travail plus grande
	Herbe trop haute	Tondre le gazon
Surface très irrégulière	Régler une hauteur de travail plus grande	
Le bac de ramassage est plein	Vider régulièrement le bac de ramassage	
L'outil de jardin fonctionne difficilement ou la courroie grince	Hauteur de travail trop basse	Régler une hauteur de travail plus élevée (voir « Régler la hauteur de travail »)
Les griffes/lames ne tournent pas	Les griffes/lames sont bloquées par l'herbe	Enlever l'obturation (toujours porter des gants de jardin)
	La courroie glisse ou est endommagée	Consulter le Service Après-Vente agréé Bosch
Vibrations/bruits excessifs	Les griffes/lames sont endommagées	Consulter le Service Après-Vente agréé Bosch
Résultats de travail insatisfaisants	Le sol est trop humide pour aérer/scarifier	Régler une hauteur de travail plus élevée (voir « Trucs et astuces pour aérer et scarifier le gazon »)
	Le réglage d'aération/scarification du gazon est trop bas pour cette condition	Régler une hauteur de travail plus élevée
	Obturation possible	Le cas échéant, contrôler la face inférieure de l'outil de jardin et la dégager si nécessaire (toujours porter des gants de jardin)
	La grille latérale n'est pas dégagée	Éliminer les restes de plantes du côté extérieur des grilles latérales
	Il manque des dents de printemps (uniquement UniversalRake 900)	Consulter le Service Après-Vente agréé Bosch

A) S'il se trouve trop d'éléments d'arbres (p. ex. feuilles mortes, rameaux, etc.) sur la surface, commencer à libérer celle-ci en réglant la machine sur la hauteur de travail 3 ou 4.

## Service après-vente et conseil utilisateurs

Notre Service après-vente répond à vos questions concernant la réparation et l'entretien de votre produit et les pièces de rechange. Vous trouverez des vues éclatées et des informations sur les pièces de rechange sur le site :

### [www.bosch-pt.com](http://www.bosch-pt.com)

L'équipe de conseil utilisateurs Bosch se tient à votre disposition pour répondre à vos questions concernant nos produits et leurs accessoires.

Pour toute demande de renseignement ou toute commande de pièces de rechange, précisez impérativement la réf-



rence à 10 chiffres figurant sur l'étiquette signalétique du produit.

#### France

Réparer un outil Bosch n'a jamais été aussi simple, et ce, en moins de 5 jours, grâce à SAV DIRECT, notre formulaire de retour en ligne que vous trouverez sur notre site internet [www.bosch-pt.fr](http://www.bosch-pt.fr) à la rubrique Services. Vous y trouverez également notre boutique de pièces détachées en ligne où vous pouvez passer directement vos commandes.

Vous êtes un utilisateur, contactez : Le Service Clientèle Bosch Outillage Electroportatif  
Tel.: 09 70 82 12 99 (Numéro non surtaxé au prix d'un appel local)

E-Mail : [sav.outillage-electroportatif@fr.bosch.com](mailto:sav.outillage-electroportatif@fr.bosch.com)

Vous êtes un revendeur, contactez :

Robert Bosch (France) S.A.S.

Service Après-Vente Electroportatif

126, rue de Stalingrad

93705 DRANCY Cédex

Tel. : (01) 43119006

E-Mail : [sav-bosch.outillage@fr.bosch.com](mailto:sav-bosch.outillage@fr.bosch.com)

#### Vous trouverez d'autres adresses du service après-vente sous :

[www.bosch-pt.com/serviceaddresses](http://www.bosch-pt.com/serviceaddresses)

### Élimination des déchets

Les outils, ainsi que leurs accessoires et emballages, doivent pouvoir suivre chacun une voie de recyclage appropriée.



Ne pas jeter les outils avec les ordures ménagères !

#### Seulement pour les pays de l'UE :

Conformément à la directive européenne 2012/19/UE relative aux déchets d'équipements électriques et électroniques et sa mise en vigueur conformément aux législations nationales, les outils dont on ne peut plus se servir doivent être mis de côté et déposés dans un centre de collecte et de recyclage respectueux de l'environnement.



## Español

### Instrucciones de seguridad

**¡Atención! Lea detenidamente las siguientes instrucciones. Familiarícese con los elementos de manejo y el uso reglamentario del producto.**

**Guarde estas instrucciones de servicio en un lugar seguro para posteriores consultas.**

### Explicación de la simbología utilizada en el aparato para jardín



Advertencia general de peligro.



Lea las instrucciones de servicio con detenimiento.



Preste atención a que no sean lesionadas por cuerpos extraños proyectados las personas situadas cerca.



Advertencia: Mantenga una separación de seguridad respecto al producto en funcionamiento.



Atención: No toque las cuchillas en funcionamiento. Las cuchillas están muy afiladas. Tenga cuidado de no cercenarse los dedos de los pies y de las manos.



Desconecte el aparato para jardín y saque el enchufe de la red antes de realizar un ajuste, al limpiarlo, si se hubiese enganchado el cable, o siempre que deje desatendido el aparato para jardín, incluso durante un tiempo breve. Mantenga alejado el cable de red de las púas/cuchillas.



Espera a que todas las piezas del aparato para jardín se hayan detenido por completo antes de tocarlas. Al desconectar el

aparato para jardín, las púas/cuchillas se mantienen todavía en movimiento cierto tiempo, y pueden lesionarle.



No trabajar con el producto en la lluvia, ni exponerlo a ésta.



Evite exponerse a una descarga eléctrica.



Mantenga el cable de conexión alejado de las cuchillas.



No use una limpiadora de alta presión ni una manguera para limpiar el aparato para jardín.



Examine detenidamente si existen animales silvestres o domésticos en el área en el que pretende usar el aparato para jardín. Los animales silvestres o domésticos pueden ser lesionados durante el uso de la máquina. Examine con detenimiento el área de trabajo de la máquina y retire todas las piedras, palos, alambres, huesos y demás objetos extraños que encuentre. Al utilizar la máquina cuide que no se encuentren ocultos por el denso césped animales silvestres y domésticos o pequeños tocones.

## Manejo

- ▶ Jamás permita que usen el producto niños, ni aquellas personas que no estén familiarizadas con estas instrucciones. Tenga en cuenta la edad mínima que pudiera prescribirse en su país para el usuario. Guarde el
- producto fuera del alcance de los niños, cuando no lo utilice.
- ▶ Jamás permita que usen este producto niños, ni personas que presenten una discapacidad física, sensorial o mental, o que dispongan de una experiencia y/o conocimientos insuficientes y/o que no estén familiarizadas con estas instrucciones. Tenga en cuenta la edad mínima que pudiera prescribirse en su país para el usuario.
- ▶ No utilice el producto si está cansado o indispuesto, ni tampoco después de haber consumido alcohol, drogas o medicamentos.
- ▶ Nunca use el aparato para jardín si en las inmediaciones se encuentran personas, y muy en especial niños, así como animales domésticos.
- ▶ Los niños deberán ser vigilados con el fin de evitar que jueguen con el producto.
- ▶ El usuario es responsable de los accidentes o daños provocados a otras personas o a sus pertenencias.
- ▶ Use siempre unos protectores auditivos y unas gafas de protección al trabajar con el producto.
- ▶ No use zapatos de goma abiertos ni sandalias cuando use el producto. Siempre use calzado fuerte y pantalones largos. Jamás use el producto estando descalzo.
- ▶ Examine con detenimiento la superficie a trabajar y retire piedras, palos, cables ocultos, alambres, huesos, y

demás cuerpos extraños que pudieran existir.

- ▶ Antes de cada uso, controle visualmente si faltan o estuviesen demasiado desgastadas o dañadas algunas púas o los tornillos de sujeción de las mismas.
- ▶ Únicamente cambie conjuntamente las púas y tornillos desgastados o dañados para evitar que se presente un desequilibrio. Tenga cuidado con las máquinas provistas de varias púas, ya que la rotación de una sola púa puede provocar que se muevan también las demás.
- ▶ Siempre marche de forma pausada y nunca de forma apresurada.
- ▶ Únicamente airee/escarifique el césped con luz diurna o con buena iluminación artificial.
- ▶ Siempre que sea posible evite la utilización del producto estando mojado el césped o tome unas medidas protectoras adicionales para no resbalar.
- ▶ No intente airear/escarificar en declives con una pendiente muy pronunciada.
- ▶ El trabajo en pendientes puede resultar peligroso:
  - Procure andar con paso firme al trabajar superficies inclinadas o césped húmedo.
 Siempre airee/escarifique el césped en superficies inclinadas procediendo de un lado a otro y jamás hacia arriba o hacia abajo.
- Proceda con especial cautela al invertir la dirección de marcha en pendientes.
- ▶ Proceda con especial cautela si da un paso atrás o si tira del producto hacia Ud., no trate de exceder su radio de acción y mantenga el equilibrio en todo momento.
- ▶ Siempre guíe el producto empujándolo hacia delante al airear/escarificar el césped y jamás atrayéndolo hacia su cuerpo.
- ▶ Las púas/cuchillas deberán estar detenidas al inclinar la máquina para transportarla, al sobrepasar áreas sin césped y al aproximarse o apartarse del lugar en el que desee airear/escarificar el césped.
- ▶ Jamás trabaje con el aparato para jardín si los dispositivos protectores o cubiertas estuviesen defectuosos, o sin estar montados los dispositivos de seguridad como, p. ej., la cubierta de protección y/o el cesto colector.
- ▶ Conecte el aparato para jardín según se indica en las instrucciones de uso, prestando atención a que sus pies mantengan una separación suficiente respecto a las piezas en rotación.
- ▶ No incline el producto para jardín al poner en marcha el motor, a no ser que ello sea necesario por ser el césped muy alto. En este caso, presione hacia abajo la empuñadura lo imprescindible nada más, para bascular hacia arriba el lado contrario del aparato para jardín al que se encuen-

tra Ud. Cuide que ambas manos estén sujetando la empuñadura cuando vuelva a descender el aparato para jardín.

- ▶ No aproxime sus manos ni pies a las piezas en rotación.
- ▶ Guarde una separación respecto a la zona de expulsión al trabajar con el aparato para jardín.
- ▶ Jamás alce o sustente el aparato para jardín con el motor en marcha.
- ▶ Al guardar el aparato para jardín cuide que las 4 ruedas asienten contra el suelo.
- ▶ Solo alce el aparato para jardín por el asa de transporte. Trate el asa de transporte con cuidado.
- ▶ **No modifique en manera alguna el aparato.** Las modificaciones imprevistas pueden afectar a la seguridad de su aparato, provocar mayor ruido y vibraciones y mermar su potencia.
- ▶ Al ajustar el producto evite que sus manos o pies lleguen a quedar atrapados entre las púas/cuchillas móviles y las piezas fijas de la máquina.
- ▶ No trabaje con el producto bajo condiciones climáticas adversas, especialmente si se avecina una tormenta.
- ▶ Inspeccione con regularidad el producto, el cable de red y todos los cables de prolongación para detectar si está dañada la carcasa, el recubrimiento de los cables, el sujetacables o si existen cables desnudos. No en-

chufe a la red ningún cable dañado ni toque un cable dañado si va conectado a la red. Un cable dañado puede exponerle a un contacto con componentes bajo tensión. Al efectuar la inspección considere la existencia de una posible descarga eléctrica si el agua y la electricidad entran en contacto.

- ▶ No toque las púas sin haber desconectado antes el producto de la red y si éstas no se han detenido todavía del todo.

#### ▶ **Mantenga alejados de las púas los cables de red y de prolongación.**

Las púas pueden dañar el cable de red y el de prolongación y provocarle una sacudida eléctrica. Al efectuar la inspección considere la existencia de una posible descarga eléctrica si el agua y la electricidad entran en contacto. Podría electrocutarse.

#### **Extraiga el enchufe de la toma de corriente**

- Siempre que se aparte del aparato para jardín.
- Antes de eliminar una obstrucción de material.
- Al examinar, limpiar o manipular en el aparato para jardín.
- Tras chocar contra un cuerpo extraño: Examine de inmediato si está dañado el aparato para jardín y cambie la cuchilla, si procede.
- Si el aparato para jardín comienza a vibrar de forma anormal (verificarlo de inmediato).

## Conexión eléctrica

- ▶ La tensión de alimentación deberá coincidir con las indicaciones en la placa de características del producto.
- ▶ Solo use este producto si va conectado a una toma de corriente protegida por un cortacorrientes que se active en caso de presentarse una corriente residual de 30 mA.
- ▶ En caso de cambiar el cable de red de este aparato, deberá emplearse exclusivamente el cable previsto por el fabricante, cuyo nº de pedido y tipo figuran en las instrucciones de servicio.
- ▶ Jamás toque el enchufe de red con las manos mojadas.
- ▶ No pasar por encima, ni aplastar, ni dar tirones del cable de red o de prolongación, para no dañarlos. Proteja el cable del calor, del aceite y de las esquinas agudas.
- ▶ El cable de prolongación debe tener la sección indicada en las instrucciones de servicio y debe ir protegido contra salpicaduras de agua. La conexión de empalme no deberá encontrarse en el agua.
- ▶ **Use siempre unos guantes de protección al manipular o trabajar en el área de las cuchillas/púas.**

## Seguridad eléctrica



**¡Atención! Antes de realizar trabajos de mantenimiento o limpieza desconecte el**

**producto y saque el enchufe de la red. Lo mismo deberá realizarse en caso de que se dañe, corte, o enrede el cable de alimentación.**

- ▶ **Tras la desconexión del aparato para jardín, las cuchillas/púas siguen girando todavía durante algunos segundos.**
- ▶ **Atención, no tocar las cuchillas/púas en funcionamiento.**

Para su seguridad, el producto dispone de un aislamiento de protección y no precisa por tanto ser conectado a tierra. La tensión de servicio es de 230 V AC, 50 Hz (para países no pertenecientes a la CE también 220 V ó 240 V). Solamente emplear cables de prolongación homologados. Informaciones al respecto las obtiene Ud. en su taller de servicio técnico autorizado habitual.

- ▶ Para una mayor seguridad eléctrica emplee un interruptor diferencial (RCD) con una corriente de disparo máx. de 30 mA. Siempre realice el test de funcionamiento del interruptor diferencial antes de cada uso.

Mantenga los cables de red y los de prolongación alejados de piezas móviles y preste atención a no dañarlos para evitar el contacto con piezas bajo tensión.

Los elementos de conexión de los cables (enchufes y tomas de corriente) deberán estar secos y no deberán tocar el suelo.

Los cables de red y de prolongación deberán inspeccionarse con regularidad en cuanto a posibles daños y solamente se utilizarán si se encuentran en perfectas condiciones.

Si el cable de red del producto está dañado solamente dejarlo reparar en un taller de servicio autorizado Bosch. Únicamente use cables de prolongación homologados.

Solo use cables de prolongación, cables, conductores y tambores para cables que cumplan con la norma EN 61242/IEC 61242 o IEC 60884-2-7 y que sean del tipo H05VVV-F o H05RN-F.

Si precisa un cable de prolongación para trabajar con el producto, la sección del cable deberá ser la siguiente:

- Sección de cable 1,25 mm<sup>2</sup> o 1,5 mm<sup>2</sup>
- La longitud máxima es de 30 m para cables de prolongación y 60 m en tambores para cables dotados con interruptor diferencial

Observación: En caso de usar un cable de prolongación éste deberá ir provisto de un conductor de protección que deberá ir conectado a través del enchufe al conductor de protección de la instalación eléctrica de acuerdo a lo indicado en las prescripciones de seguridad.

En caso de duda consulte a un profesional electricista o al servicio Bosch más cercano.



**ATENCIÓN: Los cables de prolongación no reglamentarios pueden resultar peligrosos. Los cables de prolongación, enchufes y empalmes deberán ser estancos al agua y aptos para su uso a la intemperie.**

Observación para aquellos productos que no son de venta en **GB**:

**ATENCIÓN:** Para su seguridad es necesario conectar el enchufe del producto con el cable de prolongación. El enchufe de empalme del cable de prolongación deberá ser o ir revestido de goma y estar protegido contra salpicaduras de agua. El cable de prolongación deberá utilizarse con un seguro contra tracción.



## Mantenimiento

- ▶ **Póngase siempre unos guantes de protección al manipular o trabajar en el área de las afiladas púas/cuchillas.**
- ▶ Asegúrese de que todas las tuercas, pernos y tornillos están firmemente sujetos para permitir un trabajo seguro con el producto.
- ▶ Controle con regularidad el estado y el nivel de desgaste del cesto colector.
- ▶ Controle el producto y, para mayor seguridad, sustituya las piezas desgastadas o dañadas.
- ▶ Únicamente deberán emplearse piezas de recambio originales Bosch.

- Antes de almacenarlo asegúrese de que el producto esté limpio y exento de residuos. Si fuese preciso, limpiarlo con un cepillo suave y seco.

## Simbología

Los símbolos siguientes le ayudarán a entender las instrucciones de servicio al leerlas. Es importante que retenga en su memoria estos símbolos y su significado. La interpretación correcta de estos símbolos le ayudará a manejar mejor y de forma más segura el producto.

Símbolo	Significado
	Dirección de movimiento
	Dirección de reacción
	Utilice guantes de protección

Símbolo	Significado
	Peso
	Conexión
	Desconexión
	Acción permitida
	Acción prohibida
CLICK!	Sonido perceptible
	Accesorios/Piezas de recambio

## Utilización reglamentaria

El aparato para jardín ha sido diseñado para rastrillar, escurificar o airear césped en el área doméstica.

El aparato para jardín no ha sido diseñado para cortar setos, desbrozar, triturar, etc.

El aparato para jardín ha sido previsto su uso al nivel del suelo.

## Datos técnicos

Aireador/escarificador		UniversalRake 900	UniversalVerticut 1100
Nº de art.		<b>3 600 H8A 0..</b>	<b>3 600 H8A 1..</b>
Potencia absorbida nominal	W	900	1100
Ancho entre ruedas	cm	32	32
Capacidad del cesto colector de césped	l	50	50
Mecanismo			
- Púas elásticas		●	-
- Cuchillas pendulares		-	●
Sistema de recolección		Jet Collect	Jet Collect
Altura de trabajo	mm	+10/+5/0/-5	+5/0/-5/-10
Peso según EPTA-Procedure 01:2014	kg	10,0	10,5
Clase de protección		□/II	□/II
Nº de serie		ver placa de características del aparato para jardín	

Las indicaciones son válidas para una tensión nominal [U] de 230 V. Estas indicaciones pueden variar con tensiones divergentes y en ejecuciones específicas del país.

Todos los valores en estas instrucciones fueron medidos para el uso a una altitud igual o inferior a 2000 m sobre el nivel del mar.

## Información sobre ruidos y vibraciones

		3 600 H8A 0..	3 600 H8A 1..
Nivel de ruido emitido determinado según <b>EN 50636-2-92</b>			
El nivel de presión sonora típico del aparato, determinado con un filtro A, asciende a:			
- Nivel de presión sonora	dB(A)	<b>81</b>	<b>80</b>
- Incertidumbre K	dB	<b>= 2,5</b>	<b>= 2,5</b>



		3 600 H8A 0..	3 600 H8A 1..
- Nivel de potencia acústica	dB(A)	94	94
- Incertidumbre K	dB	= 1,0	= 2,0
Nivel total de vibraciones ah (suma vectorial de tres direcciones) y tolerancia K determinados según EN 50636-2-92			
- Valor de vibraciones generadas a <sub>h</sub>	m/s <sup>2</sup>	4,0	2,9
- Incertidumbre K	m/s <sup>2</sup>	= 1,6	= 1,5

## Montaje y operación

- **No conecte el producto a la red antes de haberlo ensamblado por completo.**

Objetivo	Figura	Página
Material suministrado	A	293
Montaje	B	293
Conexión del cable de prolongación		
Ensamble del cesto colector de césped	C	294
Montaje del cesto colector de césped	D	294
Ajuste de la altura de trabajo	E	295
Conexión/desconexión <b>UniversalRake 900</b>	F	295
Conexión/desconexión <b>UniversalVerticut 1100</b>	G	296
Mantenimiento, limpieza y almacenaje	H	296

## Instrucciones para la operación

### Aireación y escarificado del césped

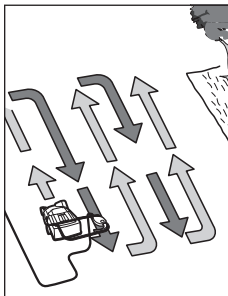

ped.

Coloque el producto en el borde de césped situado más próximo a la toma de corriente. Trabaje apartándose lateralmente de la toma de corriente en cada franja.

Cada vez que invierta el sentido de marcha vuelva a poner el cable hacia el otro lado ya trabajado.

**No sobrecargue el motor** al airear/escarificar el césped.

#### UniversalRake 900:

Síntoma de una sobrecarga es el descenso de las revoluciones y el cambio de sonido del motor. En ese caso, suelte la palanca de conexión y ajuste una **altura de trabajo mayor**. De lo contrario el motor podría dañarse.

#### UniversalVerticut 1100:

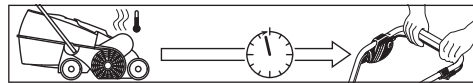

El motor incorpora un dispositivo de desconexión de seguridad que se activa al bloquearse o atascarse las cuchillas o al sobrecargarse el motor. En ese caso desconecte el producto.

El dispositivo de desconexión de seguridad solo se rearma si suelta la palanca de conexión.

Saque el enchufe de la red, elimine posibles obstrucciones, y espere un minuto antes de volver a arrancar el producto para permitir que se desactive el dispositivo de desconexión de seguridad.

- **Póngase siempre unos guantes de protección al manipular o trabajar en el área de las afiladas púas/cuchillas.**

**Observación:** Si durante la espera a que se desactive el dispositivo de desconexión de seguridad, Ud. acciona demasiado pronto la palanca de conexión teniendo conectada la máquina a la toma de corriente, ello alargaría el tiempo de desactivación del dispositivo de desconexión de seguridad.

Aumente la altura de trabajo si el producto se vuelve a desconectar, o bien, aplase el trabajo hasta que hayan mejorado las condiciones de trabajo. Consulte al respecto la "Tabla para localización de fallos" y los "Consejos prácticos para airear y escarificar el césped".

### Consejos prácticos para airear y escarificar el césped

Las condiciones para airear/escarificar el césped son óptimas con el césped corto y levemente húmedo. Al airear o escarificar el césped estando el terreno demasiado blando o duro, el césped se puede deteriorar y entorpecer además la recogida del material con el producto.

- Combatir el musgo con un producto de tipo comercial antes de airear/escarificar el césped.
- Comience a trabajar ajustando la altura máxima en el producto y vaya reduciéndola de acuerdo a sus necesidades.
- Primeramente airee/escarifique el césped en un sentido hacia arriba y hacia abajo y proceda una semana después en sentido perpendicular al anterior hasta haber tratado toda la superficie.
- Según el estado del césped, puede que queden áreas de césped poco tupidas o con calvas tras airear/escarificar el musgo y los restos de plantas secas.

**Observación:** Si sobre el césped hay mucho material esparcido procedente de los árboles (p. ej., hojarasca, ramas,



etc.) despejar primero la superficie ajustando el producto a la altura de trabajo 3 o 4.

Para obtener un resultado óptimo corte primero el césped antes de sembrar. Resiembrar las áreas poco tupidas o las calvas de césped con semillas de alta calidad. Deje que enraíce primero la simiente antes de abonarla y cuide en mantenerla húmeda siempre, para que no se seque.

La temporada idónea para airear o escarificar el césped es la primavera o el otoño tardío.

Para mayor cuidado del césped, después de cada sexto corte lo puede rastrillar/escarificar ajustando una altura de trabajo mayor.

## Localización de fallos

En la tabla siguiente se indican los síntomas de fallo y la forma de subsanarlos en el caso de que su producto no funcione correctamente. Si ello no le permite localizar o subsanar el fallo diríjase a su taller de servicio habitual.

► **Atención: Antes de proceder a la investigación de averías desconectar el aparato y extraer el enchufe de la red.**

Síntoma	Posible causa	Solución
El aparato para jardín no funciona	No hay tensión de red	Verificar y conectar
	Toma de corriente defectuosa	Emplear otra toma de corriente
	Cable de prolongación defectuoso	Verificar y sustituir el cable, si procede
	El fusible se ha fundido	Si el fusible se dispara continuamente controle el estado de su alimentación eléctrica o diríjase a un servicio técnico Bosch
	Puede que exista una obstrucción	Examine la parte inferior del aparato para jardín y desobstrúyala, si procede (siempre use guantes para jardín)
	Dispositivo de desconexión de seguridad activo (solo UniversalVerticut 1100)	Ver más abajo <sup>A)</sup>
	Altura demasiado reducida para airear/escarificar el césped bajo estas condiciones difíciles	Ajuste una altura de trabajo mayor
	Rotor obstruido	Eliminar la obstrucción (siempre use guantes para jardín)
El aparato para jardín funciona de forma intermitente	Rejilla lateral obstaculizada	Desprender desde afuera los restos de plantas de las rejillas laterales
	Cesto colector de césped, lleno	Vaciar con regularidad el cesto colector de césped
	Cable de prolongación defectuoso	Verificar y sustituir el cable, si procede
	Cableado interior de la máquina defectuoso	Diríjase a un servicio técnico Bosch
	Desgaste excesivo o falta alguna púa/cuchilla	Diríjase a un servicio técnico Bosch
	Terreno demasiado húmedo	Ajustar una altura de trabajo mayor (ver "Consejos prácticos para airear y escarificar el césped")
	Demasiados restos de plantas sobre la superficie	Ver más abajo <sup>A)</sup>
	Puede que exista una obstrucción	Examine la parte inferior del aparato para jardín y desobstrúyala, si procede (siempre use guantes para jardín)
	Altura demasiado reducida para airear/escarificar el césped bajo estas condiciones difíciles	Ajuste una altura de trabajo mayor
	Césped demasiado alto	Cortar el césped
	Superficie muy irregular	Ajuste una altura de trabajo mayor
Cesto colector de césped, lleno	Vaciar con regularidad el cesto colector de césped	

Síntoma	Posible causa	Solución
El aparato para jardín marcha forzado o la co- rrea chirría	Altura de trabajo demasiado baja	Ajuste una altura de trabajo mayor (ver "Ajuste de la altura de trabajo")
Las púas/cuchillas no giran	Púas/cuchillas obstaculizadas por la hierba	Eliminar la obstrucción (siempre use guantes para jardín)
	La correa resbala o está dañada	Diríjase a un servicio técnico Bosch
Vibraciones o ruidos fuertes	Púas/cuchillas dañadas	Diríjase a un servicio técnico Bosch
Rendimiento de trabajo insatisfactorio	Terreno demasiado húmedo para airearlo/escarificarlo	Ajustar una altura de trabajo mayor (ver "Consejos prácticos para airear y escarificar el césped")
	Altura demasiado reducida para airear/escarificar el césped bajo estas condiciones difíciles	Ajuste una altura de trabajo mayor
	Puede que exista una obstrucción	Examine la parte inferior del aparato para jardín y desobstrúyala, si procede (siempre use guantes para jardín)
	Rejilla lateral obstaculizada	Desprender desde afuera los restos de plantas de las rejillas laterales
	Faltan algunas púas elásticas (solo UniversalRake 900)	Diríjase a un servicio técnico Bosch

A) Si sobre el césped hubiese mucho material esparcido procedente de los árboles (p. ej., hojarasca, ramas, etc.) despejar primero la superficie ajustando la altura de trabajo 3 ó 4 en el producto.

## Servicio técnico y atención al cliente

El servicio técnico le asesorará en las consultas que pueda Ud. tener sobre la reparación y mantenimiento de su producto, así como sobre piezas de recambio. Las representaciones gráficas tridimensionales e informaciones de repuestos se encuentran también bajo: [www.bosch-pt.com](http://www.bosch-pt.com)  
El equipo asesor de aplicaciones de Bosch le ayuda gustosamente en caso de preguntas sobre nuestros productos y sus accesorios.

Para cualquier consulta o pedido de piezas de repuesto es imprescindible indicar el nº de artículo de 10 dígitos que figura en la placa de características del producto.

### España

Robert Bosch España S.L.U.  
Departamento de ventas Herramientas Eléctricas  
C/Hermanos García Noblejas, 19  
28037 Madrid

Para efectuar su pedido online de recambios o pedir la recogida para la reparación de su máquina, entre en la página [www.herramientasbosch.net](http://www.herramientasbosch.net).

Tel. Asesoramiento al cliente: 902 531 553

Fax: 902 531554

### Direcciones de servicio adicionales se encuentran bajo:

[www.bosch-pt.com/serviceaddresses](http://www.bosch-pt.com/serviceaddresses)

## Eliminación

Los productos, accesorios y embalajes se deberán someter a un proceso de recuperación que respete el medio ambiente.



¡No arroje los productos a la basura!

### Sólo para los países de la UE:

Conforme a la Directiva Europea 2012/19/UE sobre aparatos eléctricos y electrónicos inservibles, tras su trasposición en ley nacional, deberán acumularse por separado estos productos para ser sometidos a un reciclaje ecológico.



El símbolo es solamente válido, si también se encuentra sobre la placa de características del producto/fabricado.

## Português

### Indicações de segurança

**Atenção! Leia atentamente as seguintes instruções. Familiarize-se**

**com os elementos de comando e com a utilização do produto. Guarde as instruções de serviço em lugar seguro para uma utilização posterior.**

### Explicação dos símbolos no aparelho de jardinagem



Indicação geral de perigos.



Leia atentamente estas instruções de serviço.



Certifique-se de que as pessoas nas proximidades não podem ser feridas pela projeção de corpos estranhos.



Aviso: Mantenha-se a uma distância segura do produto enquanto ele estiver a funcionar.



Cuidado: Não toque nas lâminas em rotação. As lâminas são afiadas. Proteja os dedos dos pés e das mãos.



Desligar o aparelho e puxar a ficha da tomada antes realizar ajustes no aparelho ou da limpeza, se o cabo tiver se enganchado ou se deixar o aparelho de jardinagem sem vigilância, mesmo que apenas por curto tempo. Manter o cabo elétrico afastado dos dentes e das lâminas.



Aguarde até que todas as peças do aparelho de jardinagem parem por

completo antes de tocar nelas. Os dentes/as lâminas ainda continuam a girar após o desligamento do aparelho de jardinagem e podem causar lesões.



Não utilizar o produto na chuva nem expô-lo à chuva.



Proteja-se contra choque elétrico.



Manter o cabo de conexão afastado das lâminas de corte.



Para a limpeza do aparelho de jardinagem não se deve utilizar um limpador de alta pressão numa mangueira de jardim.



Verifique atentamente a área onde o aparelho de jardinagem deve ser usado, quanto a animais silvestres e de estimação. Animais silvestres e domésticos podem ser feridos durante a operação da máquina. Verifique atentamente a área de uso da máquina e remova todas as pedras, paus, fios, ossos e objetos estranhos. Ao usar a máquina, certifique-se de que não haja animais silvestres, animais de estimação ou pequenos tocos de árvores escondidos na grama densa.

### Operação

- ▶ Jamais permitir que crianças ou pessoas não familiarizadas com estas instruções utilizem o produto. As diretivas nacionais podem limitar

- a idade do utilizador. Quando não estiver em uso, o produto deverá ser guardado em local inacessível para crianças.
- ▶ Jamais se deve permitir que as crianças e pessoas com capacidades físicas, sensoriais ou mentais limitadas ou com falta de experiência e/ou falta de conhecimento e/ou não familiarizadas com estas instruções utilizem o produto. As diretivas nacionais podem limitar a idade do utilizador.
  - ▶ Não use o produto quando estiver cansado ou doente ou sob a influência de álcool, drogas ou medicamentos.
  - ▶ Jamais utilizar o aparelho de jardinagem enquanto pessoas, especialmente crianças, ou animais e estiverem ao redor.
  - ▶ Crianças devem ser supervisionadas para garantir que elas não brinquem com o produto.
  - ▶ O operador ou o utilizador é responsável por acidentes ou danos, se outras pessoas forem feridas e se as suas propriedades forem danificadas.
  - ▶ Sempre usar uma proteção auricular e óculos de proteção ao trabalhar com o produto.
  - ▶ Não devem ser usados sapatos de borracha abertos nem sandálias ao utilizar o produto. Sempre usar sapatos robustos e calças longas.
- Jamais usar o produto com os pés descalços.
- ▶ Controlar cuidadosamente a superfície a ser trabalhada e remover pedras, gravetos, cabos ocultos, arames, ossos e quaisquer outros corpos estranhos.
  - ▶ Antes da utilização deverá sempre controlar visualmente se faltam dentes e parafusos dos dentes, se estão gastos ou danificados.
  - ▶ Dentes e parafusos gastos ou danificados sempre devem ser substituídos por completo, para evitar desequilíbrios. Cuidado com máquinas com vários dentes, pois a rotação de um dente pode provocar o movimento de outros dentes.
  - ▶ Sempre andar com calma, jamais andar com rapidez.
  - ▶ Só arejar ou escarificar a relva à luz do dia ou com boa iluminação artificial.
  - ▶ Se possível deverá evitar usar o produto com a relva molhada ou tomar precauções adicionais para evitar um deslize.
  - ▶ Não arejar nem escarificar declives especialmente íngremes.
  - ▶ O trabalho em taludes pode ser perigoso:
    - Ao trabalhar em superfícies inclinadas ou sobre relva molhada deverá sempre andar com cuidado. Ao arejar ou escarificar a relva em superfícies inclinadas deverá sempre trabalhar transversalmente e

não para cima e para baixo.

Ao mudar de direção em declives deverá sempre tomar muito cuidado.

- ▶ Proceda com muito cuidado ao dar um passo atrás ou puxar o produto em sua direção, não vá muito além e mantenha sempre o equilíbrio.
- ▶ Ao arejar e ao escarificar a relva deverá sempre empurrar o produto para frente e jamais puxá-lo na direção do corpo.
- ▶ Os dentes e as lâminas devem estar parados se for necessário inclinar o produto para o transporte, se for necessário passar por superfícies sem relva e se o produto tiver de ser transportado de ou para a área a ser arejada ou escarificada.
- ▶ Jamais operar o aparelho de jardinagem se os dispositivos de proteção e coberturas estiverem defeituosos ou se os dispositivos de segurança, como por exemplo a proteção contra colisão e/ou a caixa de recolha da relva, não estiverem montados.
- ▶ Desligar o aparelho de jardinagem como descrito nas instruções de serviço e observe que os seus pés estejam numa distância suficiente das peças em rotação.
- ▶ Não inclinar o produto ao ligá-lo nem ao dar partida no motor, a não ser que isto seja necessário para a partida em relva alta. Neste caso deverá elevar o lado afastado do operador, premindo o punho para baixo, no entanto não mais do que estritamente necessário. Observe que as suas mãos se encontrem no punho ao abaixar novamente o aparelho de jardinagem.
- ▶ Não permita que as suas mãos e os seus pés se encontrem perto nem sob as partes em rotação.
- ▶ Manter-se afastado da zona de expulsão ao trabalhar com o aparelho de jardinagem.
- ▶ Jamais levantar e transportar o aparelho de jardinagem com o motor ligado.
- ▶ Certifique-se de que o aparelho de jardinagem esteja com todas as 4 rodas sobre o chão durante o armazenamento.
- ▶ O aparelho de jardinagem só deve ser levantado pelo punho de transporte. O punho de transporte deve ser tratado com cuidado.
- ▶ **Não efetuar quaisquer alterações no aparelho.** Alterações inadmissíveis podem prejudicar a segurança do seu aparelho e levar a um aumento dos ruídos e das vibrações e a um mau desempenho.
- ▶ Ao ajustar o produto deverá evitar que os seus pés ou mãos sejam entalados entre os dentes e as lâminas móveis e as partes firmes da máquina.
- ▶ Não trabalhar em más condições meteorológicas, particularmente, o produto não deve ser usada no caso de uma tempestade iminente.

► Inspeccionar periodicamente o produto, o cabo de rede e todos os cabos de extensão para verificar se há carcaças danificadas, revestimentos de cabos, arames expostos e retenção de cabos. Não conectar nenhum cabo danificado à ficha de rede nem tocar num cabo danificado antes de desconectá-lo da ficha de rede. Um cabo danificado pode entrar em contacto com peças energizadas. Ao verificar o possível contacto entre água e eletricidade, esteja ciente do risco de um choque elétrico.

► Não toque nos dentes antes de separar o produto da rede de corrente elétrica nem antes dos dentes estarem completamente parados.

► **Manter o cabo elétrico e o cabo de extensão afastados dos dentes.** Os dentes podem danificar o cabo de rede e o cabo de extensão e podem entrar em contacto com peças energizadas. Durante o teste, observe o possível contacto entre água e eletricidade. Há perigo de um choque elétrico.

### **Puxar a ficha de rede da tomada**

- sempre que se afastar do aparelho de jardim.
- antes de eliminar bloqueios.
- ao controlar e limpar o aparelho de jardim ou antes de trabalhar nele.
- após a colisão com um corpo estranho, controlar imediatamente

se o aparelho de jardinagem apresenta danos e, se necessário, troque as lâminas.

- se o aparelho de jardinagem começar a vibrar de forma anormal (controlar imediatamente).

### **Conexão de rede elétrica**

► A tensão da fonte de corrente deve coincidir com as especificações na placa de identificação do produto.

► Não use este produto a menos que esteja conectado a uma tomada protegida por um disjuntor operado por uma corrente residual de 30 mA.

► Ao substituir o cabo neste aparelho, só deverá usar cabos de ligação à rede previstos pelo fabricante, com o n.º de encomenda e tipo indicado nas instruções de serviço.

► Jamais tocar na ficha de rede com as mãos molhadas.

► Não passar por cima do cabo conexão à rede ou do cabo de extensão, nem esmagá-lo ou esticá-lo, pois isto poderia danificá-lo. Proteger o cabo contra calor, óleo e cantos afiados.

► O cabo de extensão deve ter o diâmetro indicado na instrução de serviço e deve ser protegido contra respingos de água. A conexão de encaixe não deve estar na água.

► **Sempre usar luvas de jardinagem se estiver a trabalhar na área das lâminas/dos dentes afiados.**

## Segurança elétrica



**Atenção! Antes de trabalhos de manutenção ou de limpeza, deverá desligar o produto e puxar a ficha da tomada. O mesmo vale, se o cabo de corrente elétrica estiver danificado, cortado ou emaranhado.**

- ▶ **Depois de desligar o aparelho de jardinagem, as lâminas/os dentes ainda giram durante alguns segundos.**
- ▶ **Cuidado – não toque nas lâminas/nos dentes em rotação.**

Para a segurança, o produto é isolado e não requer aterramento. A tensão de funcionamento é de 230 V AC, 50 Hz (para países fora da União Europeia também 220 V ou 240 V). Só utilizar cabos de extensão homologados. As informações podem ser obtidas numa oficina de serviço pós-venda Bosch.

- ▶ Para segurança elétrica, use um disjuntor de corrente residual (RCD) com uma corrente de desligamento de no máximo 30 mA. Sempre verifique seu disjuntor de corrente residual toda vez que for usá-lo.

Manter o cabo de rede e o cabo de extensão afastados das partes móveis e evitar qualquer dano dos cabos, para evitar um contacto com componentes sob tensão.

As conexões de cabos (ficha de rede e tomadas) devem estar secas e não devem ser deitadas no chão.

O cabo de rede e o cabo de extensão devem ser controlados em intervalos regulares quanto a sinais de danos e só devem ser utilizados se estiverem em estado impecável.

Se o cabo de alimentação do produto estiver danificado, ele só deve ser reparado por uma oficina autorizada da Bosch. Só utilizar os cabos de extensão homologados.

Use apenas cabos de extensão, cabos, fios e tambores de cabos que estejam em conformidade com EN 61242/IEC 61242 ou IEC 60884-2-7 e sejam do tipo H05VV-F ou H05RN-F.

Se desejar usar um cabo de extensão para operar o produto, são necessárias as seguintes seções transversais do condutor:

- Diâmetro de cabo de 1,25 mm<sup>2</sup> ou de 1,5 mm<sup>2</sup>
- Máximo comprimento de 30 m para o cabo de extensão ou 60 m para tambores de cabos com disjuntor de proteção contra corrente residual

Nota: Se for utilizado um cabo de extensão, este deve possuir um condutor de proteção como descrito nas diretivas de segurança conectado através de uma ficha ao condutor de proteção do seu equipamento elétrico. No caso de dúvidas consulte um eletricitista especializado ou a representação de serviço pós-venda Bosch mais próxima.





**CUIDADO: Cabos de extensão incorretos podem ser perigosos. Cabos de extensão, fichas e acoplamentos devem ser de modelos homologados para a utilização em áreas exteriores.**

Indicação para produtos, que não foram vendidos no **Reino Unido:**

**ATENÇÃO:** Para sua segurança, é necessário que a ficha conectada ao produto seja conectada ao cabo de extensão. O acoplamento do cabo de extensão deve ser protegido contra respingos de água, deve ser de borracha ou deve ter um revestimento de borracha. O cabo de extensão deve ser usado com uma descarga de tração.

### Manutenção

- ▶ **Sempre usar luvas de jardinagem se estiver a trabalhar na área dos dentes e das lâminas afiados.**
- ▶ Controlar se todas as porcas, cavilhas e parafusos estão firmes, para assegurar-se de que o produto funcione de forma segura.
- ▶ Verificar regularmente o estado e o desgaste da caixa de recolha de relva.
- ▶ Controlar o produto e, se necessário, substituir as peças gastas ou danificadas.

- ▶ Assegure-se de que as peças substituídas sejam da Bosch.
- ▶ Antes do armazenamento, assegure-se de que o produto esteja limpo e livre de resíduos. Se necessário, limpe-o com uma escova macia e seca.

### Símbolos

Os símbolos a seguir são importantes para a leitura e para a compreensão destas instruções de serviço. Os símbolos e os seus significados devem ser memorizados. A interpretação correta dos símbolos ajuda a usar o produto de modo melhor e mais seguro.

Símbolo	Significado
	Direção do movimento
	Direção da reação
	Usar luvas de proteção
	Peso
	Ligar
	Desligar
	Ação permitida
	Ação proibida
	Nítido ruído
	Acessórios/peças sobressalentes

### Utilização conforme as disposições

O aparelho de jardinagem é destinado para trabalhos de recolha com ancinho, para escarificar e arejar relva em áreas privadas.

O aparelho de jardinagem não é previsto para cortar e aparar sebes, nem para triturar.

O aparelho de jardinagem deve ser usado ao nível do solo.



## Dados técnicos

Arejador de relva/Escarificador		UniversalRake 900	UniversalVerticut 1100
Número do produto		<b>3 600 H8A 0..</b>	<b>3 600 H8A 1..</b>
Potência nominal consumida	W	900	1100
Largura da pista	cm	32	32
Volume, cesto para recolha de relva	l	50	50
Mecanismo			
- Dentes flexíveis		●	-
- Lâmina pendular		-	●
Sistema de recolha		Jet Collect	Jet Collect
Altura de trabalho	mm	+10/+5/0/-5	+5/0/-5/-10
Peso conforme EPTA-Procedure 01:2014	kg	10,0	10,5
Classe de proteção		□/II	□/II
Número de série	ver a placa de características do aparelho de jardinagem		

Os dados aplicam-se a uma tensão nominal [U] de 230 V. Com tensões divergentes e em versões específicas do país, estes dados podem variar. Todos os valores neste manual foram medidos para uma utilização em altitudes abaixo ou iguais a 2000 metros acima do nível do mar.

## Informação sobre ruídos/vibrações

3 600 H8A 0..

3 600 H8A 1..

Valores de emissão de ruídos averiguados de acordo com a **EN 50636-2-92**

O nível de ruído avaliado como A do aparelho é tipicamente:

- Nível de pressão acústica	dB(A)	<b>81</b>	<b>80</b>
- Incerteza K	dB	<b>= 2,5</b>	<b>= 2,5</b>
- Nível da potência acústica	dB(A)	<b>94</b>	<b>94</b>
- Incerteza K	dB	<b>= 1,0</b>	<b>= 2,0</b>

Totais valores de vibrações ah (soma dos vetores de três direções) e incerteza K averiguados conforme **EN 50636-2-92**

- Valor de emissão de vibrações $a_h$	$m/s^2$	<b>4,0</b>	<b>2,9</b>
- Incerteza K	$m/s^2$	<b>= 1,6</b>	<b>= 1,5</b>

## Montagem e funcionamento

- **Não conectar o produto à tomada de rede, até que esteja completamente montado.**

Meta de ação	Figura	Página
Volume de fornecimento	<b>A</b>	293
Montagem	<b>B</b>	293
Aplicar o cabo de extensão		
Adicionar o cesto de recolha da relva	<b>C</b>	294
Colocar o cesto para recolha de relva	<b>D</b>	294
Ajustar a altura de trabalho	<b>E</b>	295
Ligar/desligar <b>UniversalRake 900</b>	<b>F</b>	295
Ligar/desligar <b>UniversalVerticut 1100</b>	<b>G</b>	296
Manutenção, limpeza e armazenamento	<b>H</b>	296

## Indicações de trabalho

### Arejar e escarificar a relva

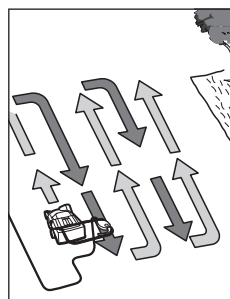

Posicionar o produto no canto da relva e o mais perto possível de uma tomada de rede. Trabalhar afastando-se da tomada de rede elétrica.

Ao virar deverá sempre colocar o cabo do lado oposto já trabalhado.

Ao arejar e escarificar a relva **não deverá sobrecarregar o motor.**

### UniversalRake 900:

No caso de sobrecarga o número de rotações do motor é reduzido e o ruído do motor muda. Neste caso deverá parar,

soltar a alavanca de comutação e ajustar uma **maior altura de trabalho**. Caso contrário o motor poderá ser danificado.

#### UniversalVerticut 1100:

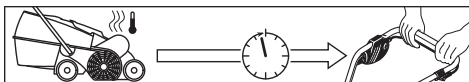

O motor está equipado com um desligamento de segurança que é ativado se as lâminas travarem, estiverem obstruídas ou se o motor for sobrecarregado. Desligar a máquina se isto ocorrer.

O desligamento de segurança só é reiniciado quando se libera a alavanca de comutação.

Desconectar a ficha de rede, remover quaisquer bloqueios e aguardar um minuto antes de reiniciar o produto para que o desligamento de segurança possa ser resetada.

#### ► Sempre usar luvas de jardinagem se estiver a trabalhar na área dos dentes e das lâminas afiados.

**Nota:** Se estiver a aguardar que o reset do desligamento de segurança e acionar a alavanca de comutação cedo demais, enquanto o produto estiver conectado à tomada, o tempo de reset do desligamento de segurança é prolongado.

Se o produto se desligar de novo, aumente a altura de trabalho ou só trabalhe quando as condições tiverem melhorado. Para tal também deverá consultar a “tabela de busca de erros” e ler as “dicas para arejar e escarificar a relva”.

#### Dicas para arejar e para escarificar a relva

Condições ideais para arejar/escarificar a relva são quando a relva está curta e levemente húmida. Arejar ou escarificar a

relva quando o solo está muito macio ou muito duro, pode levar a danos na relva e fazer com que o produto recolha mal.

- Arejar/escarificar musgos da relva com produtos de tipo comercial.
- Iniciar o produto na maior altura de trabalho e reduzir a altura se necessário.
- Só arejar e escarificar a relva numa direção, para cima e para baixo, uma semana mais tarde proceder do mesmo modo perpendicularmente, até toda a relva estar trabalhada.
- Dependendo do estado da relva é possível que a aeragem/escarificação do musgo e das partes mortas das plantas levem a locais desfiados ou escavados.

**Nota:** Se na superfície houver muito material de árvores (p. ex. folhas, gravetos, etc.), será primeiro necessário eliminar o material, ajustando o produto numa altura de trabalho de 3 ou 4.

Para alcançar um resultado ideal, deverá cortar a relva antes de semear novamente a relva. Semear a relva nos locais escavados ou com fraco crescimento, com sementes de relva de alta qualidade. Deixar as sementes de relva frescas crescer antes de adubar e regar sempre que necessário, para que as sementes não sequem.

O momento ideal para arejar ou para escarificar a relva é a primavera e o final do outono.

A relva também pode ser tratada, ajustando uma altura de trabalho mais alta e apanhar a relva e escarificar a cada seis cortes de relva.

## Busca de erros

A tabela a seguir apresenta sintomas de erros e as respetivas soluções, caso o seu produto não esteja a funcionar corretamente. Se não for possível localizar e eliminar o problema com estas informações, dirija-se à sua oficina de serviço.

#### ► Atenção: Desligue a máquina e retire a ficha da tomada de rede antes de procurar o erro.

Sintoma	Possível causa	Solução
O aparelho de jardinagem não funciona	Falta tensão de rede	Controlar e ligar
	Tomada de rede elétrica com defeito	Utilizar uma outra tomada
	Cabo de extensão danificado	Controlar o cabo e substituir se estiver danificado
	O fusível disparou	Se o fusível sempre queimar, se deve verificar a fonte de alimentação ou entrar em contacto com o serviço de atendimento ao cliente Bosch
	Possível obstrução	Controlar o lado de baixo do aparelho de jardinagem e eliminar a obstrução, se for necessário (use sempre luvas para jardinagem)
	O desligamento de segurança está ativo (apenas UniversalVerticut 1100)	Ver abaixo <sup>A)</sup>
	O ajuste para arejar/escarificar a relva é baixo demais para estas condições	Ajustar uma altura de trabalho maior

Sintoma	Possível causa	Solução
	O rotor está obstruído	Remover a obstrução (sempre usar luvas para jardinagem)
	A grelha lateral não está livre	Remover os restos de plantas do lado exterior da grelha lateral
	O cesto para recolha de relva está cheio	Esvaziar regularmente o cesto para a recolha de relva
O aparelho de jardinagem funciona com interrupções	Cabo de extensão danificado	Controlar o cabo e substituir se estiver danificado
	A cablagem interna do aparelho de jardinagem está com defeito	Entre em contacto com o serviço de atendimento ao cliente Bosch
	Dentes/lâminas gastos ou em falta	Entre em contacto com o serviço de atendimento ao cliente Bosch
	Condições de trabalho molhadas demais	Ajustar uma altura de trabalho mais alta (ver "Dicas para arejar e escarificar a relva")
	Demais restos de plantas na superfície	Ver abaixo <sup>A)</sup>
	Possível obstrução	Controlar o lado de baixo do aparelho de jardinagem e eliminar a obstrução, se for necessário (use sempre luvas para jardinagem)
	O ajuste para arejar/escarificar a relva é baixo demais para estas condições	Ajustar uma altura de trabalho maior
	Relva longa demais	Cortar a relva
	Superfície muito desnivelada	Ajustar uma altura de trabalho maior
	O cesto para recolha de relva está cheio	Esvaziar regularmente o cesto para a recolha de relva
O aparelho de jardinagem funciona devagar ou a correia guincha	A altura de trabalho é muito baixa	Ajustar uma altura de trabalho mais alta (ver "Ajustar a altura de trabalho")
Os dentes/as lâminas não giram	Os dentes/as lâminas impedidos pela relva	Remover a obstrução (sempre usar luvas para jardinagem)
	A correia escorrega ou está danificada	Entre em contacto com o serviço de atendimento ao cliente Bosch
Fortes vibrações/ruídos	Dentes/lâminas danificados	Entre em contacto com o serviço de atendimento ao cliente Bosch
Potência de trabalho insatisfatória	O solo está molhado demais para arejar/escarificar	Ajustar uma altura de trabalho mais alta (ver "Dicas para arejar e escarificar a relva")
	O ajuste para arejar/escarificar a relva é baixo demais para estas condições	Ajustar uma altura de trabalho maior
	Possível obstrução	Controlar o lado de baixo do aparelho de jardinagem e eliminar a obstrução, se for necessário (use sempre luvas para jardinagem)
	A grelha lateral não está livre	Remover os restos de plantas do lado exterior da grelha lateral
	Faltam dentes flexíveis (apenas UniversalRake 900)	Entre em contacto com o serviço de atendimento ao cliente Bosch

A) Se na superfície houver muito material de árvores (p. ex. folhas, gravetos, etc.), será primeiro necessário eliminar o material, ajustando a máquina numa altura de trabalho de 3 ou 4.

## Serviço pós-venda e aconselhamento

O serviço pós-venda responde às suas perguntas a respeito de serviços de reparação e de manutenção do seu produto, assim como das peças sobressalentes. Desenhos explodidos e informações acerca das peças sobressalentes também em: [www.bosch-pt.com](http://www.bosch-pt.com)

A nossa equipa de consultores Bosch esclarece com prazer todas as suas dúvidas a respeito dos nossos produtos e acessórios.

Indique para todas as questões e encomendas de peças sobressalentes a referência de 10 dígitos de acordo com a placa de características do produto.

### Portugal

Robert Bosch LDA  
Avenida Infante D. Henrique  
Lotes 2E – 3E  
1800 Lisboa

Para efetuar o seu pedido online de peças entre na página [www.ferramentasbosch.com](http://www.ferramentasbosch.com).  
Tel.: 21 8500000  
Fax: 21 8511096

### Encontra outros endereços da assistência técnica em:

[www.bosch-pt.com/serviceaddresses](http://www.bosch-pt.com/serviceaddresses)

## Eliminação

Produtos, acessórios e embalagens devem ser enviados a uma reciclagem compatível com o meio ambiente.



Não jogue produtos no lixo doméstico!

### Apenas para países da UE:

De acordo com a diretiva europeia 2012/19/UE relativa aos resíduos de equipamentos elétricos e eletrónicos e da sua transposição para o direito nacional, produtos que não podem mais ser utilizados devem ser recolhidos separadamente e enviados a uma reciclagem compatível com o meio ambiente.

## Italiano

### Indicazioni di sicurezza

**Attenzione! Leggere attentamente le istruzioni sotto indicate. Acquisire dimestichezza con gli elementi di**

**comando ed il corretto utilizzo del prodotto. Conservare in luogo sicuro il presente manuale di istruzioni d'uso per ogni necessità futura.**

### Spiegazione dei simboli presenti sull'apparecchio per il giardinaggio



Allarme generale di pericolo.



Leggere le istruzioni d'uso.



Accertarsi che persone eventualmente presenti nei dintorni non rischino lesioni da corpi estranei proiettati all'esterno.



Avvertenza: Tenere una distanza di sicurezza dal prodotto se lo stesso sta lavorando.



Attenzione: Non toccare le lame rotanti. Le lame sono affilate. Prestare attenzione a non tagliarsi le dita dei piedi e delle mani.



Spegnere l'apparecchio per il giardinaggio ed estrarre la spina dalla presa elettrica prima di effettuare regolazioni oppure prima di pulirlo, prima di sciogliere il cavo attorcigliato oppure prima di lasciare l'apparecchio per il giardinaggio incustodito anche per un breve periodo di tempo. Tenere il cavo della corrente lontano dai rebbi/lame.



Prima di intervenire sui componenti dell'apparecchio per

il giardinaggio, attendere che gli stessi si siano completamente fermati. I rebbi/lame continuano a ruotare dopo lo spegnimento dell'apparecchio per il giardinaggio e possono provocare lesioni gravi.



Non utilizzare il prodotto quando piove e neppure esporlo alla pioggia.



Protegersi contro scosse elettriche.



Tenere il cavo di collegamento lontano dalle lame di taglio.



Per la pulizia dell'apparecchio per il giardinaggio non utilizzare idropulitrice o tubo da giardino.



Controllare accuratamente l'area in cui deve essere impiegato l'apparecchio per il giardinaggio in merito ad animali selvatici e animali domestici. Animali selvatici ed animali domestici possono essere feriti durante il funzionamento dell'apparecchio. Controllare accuratamente l'area di impiego dell'apparecchio e rimuovere tutti i sassi, i bastoni, i fili metallici, gli ossi ed altri corpi estranei. Durante l'impiego dell'apparecchio prestare attenzione affinché non vi siano nascosti nell'erba fitta animali selvatici, animali domestici o piccoli ceppi.

### Impiego

► Non permettere a bambini oppure a persone che non abbiano preso vi-

sione delle presenti istruzioni di utilizzare il prodotto. Le norme nazionali prevedono eventualmente dei limiti di restrizione relativamente all'età dell'operatore. Se il prodotto non viene impiegato, conservarlo fuori della portata dei bambini.

- Non permettere in nessun caso l'uso del prodotto a bambini, persone con capacità fisiche, sensoriali o mentali ridotte oppure a cui manchi esperienza e/o conoscenza e/o a persone che non abbiano familiarità con le presenti istruzioni. Le norme nazionali prevedono eventualmente dei limiti di restrizione relativamente all'età dell'operatore.
- Non utilizzare il prodotto in caso di stanchezza o di malattia oppure sotto l'effetto di bevande alcoliche, droghe o medicinali.
- Non utilizzare mai l'apparecchio per il giardinaggio quando nelle immediate vicinanze vi sono persone ed in modo particolare bambini oppure animali domestici.
- I bambini dovrebbero essere sorvegliati per assicurarsi che non giochino con il prodotto.
- L'operatore è responsabile degli incidenti o dei rischi in cui possono incorrere le altre persone o le loro proprietà.
- Lavorando con il prodotto indossare sempre una protezione per l'udito ed occhiali di protezione.

- ▶ Durante l'impiego del prodotto non indossare scarpe di gomma aperte o saldali. Portare sempre robuste scarpe di sicurezza e pantaloni lunghi. Non utilizzare mai il prodotto a piedi nudi.
- ▶ Ispezionare accuratamente la superficie da lavorare ed avere cura di rimuovere eventuali pietre, bastoni, cavi nascosti, fili metallici, ossi e qualunque altro tipo di corpo estraneo.
- ▶ Prima dell'uso, controllare sempre visivamente la presenza dei rebbi e delle relative viti e che gli stessi non siano usurati o danneggiati.
- ▶ Al fine di evitare squilibri, in caso di usura o danneggiamento dei rebbi e delle viti, sostituire sempre la serie completa. In caso di macchine con più rebbi, prestare la massima attenzione in quanto la rotazione di un rebbio può provocare il movimento di altri rebbi.
- ▶ Camminare sempre e non correre mai.
- ▶ Utilizzare l'arieggiatore/scarificatore esclusivamente alla luce del giorno o con una buona illuminazione artificiale.
- ▶ Evitare possibilmente l'impiego del prodotto quando l'erba è bagnata oppure adottare ulteriori misure di sicurezza per evitare di scivolare.
- ▶ Non utilizzare l'arieggiatore/scarificatore su pendenze particolarmente ripide.
- ▶ Lavorare sulle scarpate può essere pericoloso:
  - In caso di superfici con una certa pendenza oppure in caso di erba bagnata, attenzione a non scivolare. In caso di superfici con una certa pendenza, operare con l'arieggiatore/scarificatore sempre trasversalmente e non procedere mai in senso perpendicolare rispetto alla pendenza.
  - Porre estrema cautela nell'invertire direzione sulle pendenze.
- ▶ Procedere con estrema cautela facendo un passo indietro o tirando il prodotto nella Vostra direzione, non andare troppo lontano e mantenere l'equilibrio in ogni momento.
- ▶ Utilizzando l'arieggiatore/scarificatore avere cura di spingerlo sempre in avanti e di non tirarlo mai in direzione del proprio corpo.
- ▶ I rebbi/le lame devono essere sempre completamente ferme prima di ribaltare il prodotto per il trasporto, quando si devono attraversare superfici prive di erba e quando si trasporta lo stesso alla/dall'area da arieggiare/scarificare.
- ▶ Mai utilizzare l'apparecchio per il giardinaggio con dispositivi di protezione e coperture difettosi oppure senza dispositivi di sicurezza, come per esempio deflettore protettivo e/o cestello raccogliherba.
- ▶ Accendere l'apparecchio per il giardinaggio come descritto nelle istru-

zioni d'uso e fare attenzione che i piedi siano a distanza sufficiente dalle parti rotanti.

- ▶ Durante l'operazione di accensione oppure avviamento del motore non ribaltare il prodotto a meno che questo non sia indispensabile per l'avviamento nell'erba alta. In questo caso, premendo verso il basso l'impugnatura, sollevare la parte lontana dall'operatore non più di quanto strettamente necessario. Al momento di abbassare di nuovo l'apparecchio per il giardinaggio, fare attenzione a tenere entrambe le mani sull'impugnatura.
- ▶ Non mettere le mani ed i piedi vicino o sotto le parti rotanti.
- ▶ Lavorando con l'apparecchio per il giardinaggio mantenere sempre una certa distanza dalla zona di espulsione.
- ▶ Non sollevare, né trasportare mai l'apparecchio per il giardinaggio con il motore in funzione.
- ▶ Prestare attenzione affinché durante il magazzinaggio l'apparecchio per il giardinaggio appoggi sul pavimento con tutte e 4 le ruote.
- ▶ Sollevare l'apparecchio per il giardinaggio afferrandolo esclusivamente per l'impugnatura. Trattare con attenzione l'impugnatura.
- ▶ **Non effettuare alcuna modifica all'apparecchio.** Modifiche illecite possono pregiudicare la sicurezza dell'apparecchio, provocare un au-

mento della rumorosità e delle vibrazioni e causare cattive prestazioni.

- ▶ Durante la regolazione del prodotto evitare assolutamente che piedi o mani possano rimanere bloccati tra i rebbi/lame mobili e le parti fisse della macchina stessa.
- ▶ Con cattive condizioni meteorologiche, in modo particolare in caso di un temporale che si sta avvicinando, non lavorare con il prodotto.
- ▶ Controllare regolarmente il prodotto, il cavo di rete e tutti i cavi di prolunga in merito a carcassa danneggiata, guaine dei cavi, fili scoperti e supporto per cavo. Non collegare cavi danneggiati alla spina di rete e non toccare un cavo danneggiato prima di averlo staccato dall'alimentazione di corrente. Un cavo danneggiato può portare a contatto con parti in tensione. Durante il controllo prestare attenzione in merito al pericolo di una scossa elettrica a causa di un possibile contatto tra acqua e corrente.
- ▶ Non toccare i rebbi prima che il prodotto sia staccato dalla corrente ed i rebbi siano completamente fermi.
- ▶ **Tenere il cavo di rete ed il cavo di prolunga lontano dai rebbi.** I rebbi possono danneggiare il cavo di rete e il cavo di prolunga ed è possibile venire a contatto con parti in tensione. Durante il controllo prestare attenzione a un possibile contatto tra ac-

qua e corrente. Vi è il rischio di una scossa elettrica.

### Estrarre la spina dalla presa

- Ogniqualevolta si lascia l'apparecchio per il giardinaggio incustodito.
- Prima dell'eliminazione di bloccaggi.
- Prima di effettuare controlli, interventi di pulizia oppure lavori all'apparecchio per il giardinaggio.
- In seguito ad una collisione con corpi estranei; controllare immediatamente l'apparecchio per il giardinaggio in merito a danneggiamenti e, se necessario, sostituire la lama.
- Se l'apparecchio per il giardinaggio inizia a vibrare in modo insolito (controllare immediatamente).

### Collegamento all'alimentazione elettrica

- ▶ La tensione riportata sulla targhetta di identificazione del prodotto deve corrispondere alla tensione della rete elettrica di alimentazione.
- ▶ Utilizzare questo prodotto esclusivamente se lo stesso è collegato ad una presa di corrente protetta tramite un interruttore di potenza che è azionato tramite una corrente residua 30-mA.
- ▶ In caso di sostituzione del cavo su questo apparecchio, utilizzare esclusivamente il cavo di collegamento alla rete previsto dal produttore, per

quanto riguarda No. di ordinazione e tipo vedi istruzioni d'uso.

- ▶ Non afferrare mai la spina di rete con mani bagnate.
- ▶ Non passare con veicoli sul cavo di collegamento alla rete oppure sul cavo di prolunga, non schiacciarli né sottoporli a strappi in quanto potrebbero subire dei danni. Proteggere il cavo da calore troppo forte, da olio e da spigoli taglienti.
- ▶ Il cavo di prolunga deve avere il diametro riportato nelle istruzioni d'uso e deve essere protetto contro gli spruzzi dell'acqua. Il collegamento a spina non deve trovarsi in acqua.
- ▶ **Indossare sempre guanti da giardinaggio in caso di maneggio o lavoro nel settore delle lame/rebbi taglienti.**

### Sicurezza elettrica



**Attenzione! Spegnere il prodotto e staccare la spina di rete prima di effettuare interventi di manutenzione o di pulizia. Lo stesso vale se il cavo della corrente dovesse essere danneggiato, tagliato oppure aggrovigliato.**

- ▶ **Dopo che l'apparecchio per il giardinaggio è stato spento, le lame/rebbi continuano a girare ancora per alcuni secondi.**
- ▶ **Attenzione – non toccare la lama/rebbio rotante.**

Per sicurezza, il Vostro prodotto è dotato di un isolamento di protezione e



non richiede nessuna messa a terra. La tensione d'esercizio è di 230 V AC, 50 Hz (per paesi non appartenenti alla CE anche 220 V o 240 V). Utilizzare esclusivamente cavi di prolunga omologati. Per ulteriori informazioni, rivolgersi al Servizio di Assistenza autorizzato.

- Per la sicurezza elettrica utilizzare un interruttore di sicurezza per correnti di guasto (RCD) con una corrente d'intervento non superiore a 30 mA. Controllare l'interruttore di sicurezza per correnti di guasto ogni volta che viene utilizzato.

Tenere lontano cavo di rete e cavo di prolunga dalle parti mobili ed evitare ogni danneggiamento dei cavi per impedire il contatto con parti sotto tensione.

I collegamenti dei cavi (spine di rete e prese elettriche) devono essere asciutti e non devono poggiare per terra.

Il cavo di rete e cavo di prolunga devono essere controllati regolarmente in merito ad eventuali danneggiamenti e possono essere impiegati esclusivamente in perfette condizioni.

Se il cavo di rete del prodotto è danneggiato, lo stesso può essere riparato esclusivamente da un'officina Bosch autorizzata. Utilizzare esclusivamente cavi di prolunga omologati.

Utilizzare esclusivamente cavi di prolunga, cavi, linee e tamburi per cavi che corrispondano alle norme EN

61242/IEC 61242 o IEC 60884-2-7 e che siano del tipo H05VVV-F o H05RN-F.

Se per il funzionamento del prodotto si desidera utilizzare un cavo di prolunga sono necessarie le seguenti sezioni conduttrici:

- Sezione conduttrice 1,25 mm<sup>2</sup> o 1,5 mm<sup>2</sup>
- Lunghezza massima 30 m per cavi di prolunga oppure 60 m per tamburi per cavi con interruttore di sicurezza per correnti di guasto

Nota: Se si utilizza un cavo di prolunga è necessario che lo stesso – come indicato nelle norme di sicurezza – sia dotato di un conduttore di protezione che, attraverso la spina, sia collegato al conduttore di protezione del Vostro impianto elettrico.

In caso di dubbi, rivolgersi ad un elettricista professionista oppure alla rappresentanza Bosch Service più vicina.



**ATTENZIONE: Cavi di prolunga non conformi alle norme possono essere pericolosi. I cavi di prolunga, le spine ed i raccordi devono essere di tipo impermeabile all'acqua e devono essere omologati per l'uso in ambienti esterni.**

Indicazione per prodotti che non vengono venduti in **GB**:

**ATTENZIONE:** Per la Vostra sicurezza è necessario che la spina montata sul prodotto venga collegata al cavo di prolunga. Il raccordo del cavo di pro-

lunga deve essere protetto contro gli spruzzi dell'acqua, deve essere di gomma oppure deve essere coperto da gomma. Il cavo di prolunga deve essere usato con un dispositivo di scarico della trazione.

## Manutenzione

- ▶ **Indossare sempre guanti da giardinaggio in caso di maneggio o lavoro nel settore dei rebbi/lame taglienti.**
- ▶ Assicurarsi sempre che tutti i dadi, i perni e le viti siano ben serrati affinché sia possibile lavorare in modo sicuro con il prodotto.
- ▶ Controllare regolarmente il cestello raccogliherba in merito ad usura e danni.
- ▶ Controllare il prodotto e per ragioni di sicurezza sostituire parti usurate o danneggiate.
- ▶ Accertarsi che le parti di ricambio da sostituire provengano da Bosch.
- ▶ Prima del magazzinaggio assicurarsi che il prodotto sia pulito e libero da resti. Se necessario, pulire con una spazzola morbida ed asciutta.

## Simboli

I simboli seguenti sono importanti per la lettura e la comprensione delle istruzioni d'uso. Memorizzare i simboli ed il loro significato. Un'interpretazione corretta dei simboli contribuisce ad utilizzare meglio ed in modo più sicuro il prodotto.

Simbolo	Significato
	Direzione di movimento
	Direzione di reazione
	Mettere i guanti di protezione
	Peso
	Accensione
	Spegnimento
	Operazione permessa
	Operazione vietata
CLICK!	Rumore percettibile
	Accessori/parti di ricambio

## Uso conforme alle norme

Questo apparecchio per il giardinaggio è stato progettato per lavori di rastrellatura, per scarificare ed arieggiare superfici erbose in aree private.

L'apparecchio per il giardinaggio non è destinato al taglio delle siepi, alla tosatura dei bordi, alla triturazione ecc.

L'apparecchio per il giardinaggio è previsto per l'impiego ad altezza terreno.

## Dati tecnici

Arieggiatore/scarificatore		UniversalRake 900	UniversalVerticut 1100
Codice prodotto		<b>3 600 H8A 0..</b>	<b>3 600 H8A 1..</b>
Potenza assorbita nominale	W	900	1100
Larghezza di lavoro	cm	32	32
Capacità, cestello raccogliherba	l	50	50
Meccanismo			
- Rebbi a molla		●	-
- Lame oscillanti		-	●
Sistema di raccolta		Jet Collect	Jet Collect

Arieggiatore/scarificatore		UniversalRake 900	UniversalVerticut 1100
Altezza di lavoro	mm	+10/+5/0/-5	+5/0/-5/-10
Peso in funzione della EPTA-Procedure 01:2014	kg	10,0	10,5
Classe di protezione		□ / II	□ / II
Numero di serie	Vedi targhetta del tipo sull'apparecchio per il giardinaggio		

I dati sono validi per una tensione nominale [U] di 230 V. In caso di tensioni differenti e di versioni per Paesi specifici, tali dati potranno variare.

Tutti i valori indicati nelle presenti istruzioni sono stati misurati per l'impiego al di sotto o pari a 2000 metri sopra al livello del mare.

## Informazioni sulla rumorosità e sulle vibrazioni

3 600 H8A 0..

3 600 H8A 1..

Valori di emissione acustica rilevati conformemente a **EN 50636-2-92**

Il livello di rumore stimato A dell'apparecchio ammonta normalmente:

– Livello di pressione acustica	dB(A)	<b>81</b>	<b>80</b>
– Incertezza della misura K	dB	<b>= 2,5</b>	<b>= 2,5</b>
– Livello di potenza sonora	dB(A)	<b>94</b>	<b>94</b>
– Incertezza della misura K	dB	<b>= 1,0</b>	<b>= 2,0</b>

Valori complessivi di oscillazione ah (somma vettoriale delle tre direzioni) e incertezza della misura K misurati conformemente alla **EN 50636-2-92**

– Valore di emissione dell'oscillazione $a_h$	m/s <sup>2</sup>	<b>4,0</b>	<b>2,9</b>
– Incertezza della misura K	m/s <sup>2</sup>	<b>= 1,6</b>	<b>= 1,5</b>

## Montaggio ed uso

► **Non collegare il prodotto ad una presa di corrente fin tanto che lo stesso non è completamente assemblato.**

Scopo dell'operazione	Figura	Pagina
Volume di fornitura	<b>A</b>	293
Montaggio	<b>B</b>	293
Collegamento del cavo di prolunga		
Assemblaggio del cestello raccoglierba	<b>C</b>	294
Applicazione del cestello raccoglierba	<b>D</b>	294
Regolazione dell'altezza di lavoro	<b>E</b>	295
Accensione/spegnimento <b>UniversalRake 900</b>	<b>F</b>	295
Accensione/spegnimento <b>UniversalVerticut 1100</b>	<b>G</b>	296
Manutenzione, pulizia e magazzinaggio	<b>H</b>	296

## Indicazioni operative

### Arieggiare e scarificare l'erba

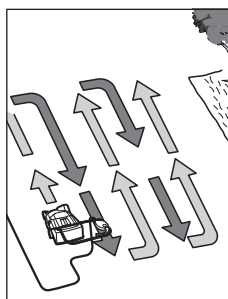

Posizionare il prodotto sul bordo del prato ed il più vicino possibile alla presa elettrica. Lavorare allontanandosi sempre più dalla presa elettrica.

Al termine di ciascun giro, spostare il cavo sul lato opposto già lavorato.

Arieggiando/scarificando l'erba **non sovraccaricare il motore.**

### UniversalRake 900:

In caso di sovraccarico il numero di giri del motore si riduce ed il rumore del motore cambia. In questo caso fermarsi, rilasciare la levetta dell'interruttore e regolare una **maggiore altezza di lavoro**. In caso contrario il motore può venire danneggiato.

### UniversalVerticut 1100:

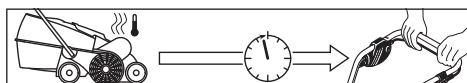

Il motore è dotato di un disinserimento di sicurezza che viene attivato quando le lame sono bloccate, ostruite oppure il

motore è sovraccarico. Se questo si verifica, spegnere il prodotto.

Il disinserimento di sicurezza viene ripristinato esclusivamente quando la levetta dell'interruttore viene rilasciata. Staccare la spina di rete, rimuovere eventuali blocchi ed attendere un minuto prima di accendere di nuovo il prodotto affinché il disinserimento di sicurezza possa ripristinarsi.

► **Indossare sempre guanti da giardinaggio in caso di maneggio o lavoro nel settore dei rebbi/lame taglienti.**

**Nota:** Se attendendo il ripristino del disinserimento di sicurezza viene azionata troppo presto la levetta dell'interruttore mentre il prodotto è collegato alla presa di corrente, si prolunga il tempo di ripristino del disinserimento di sicurezza. Se il prodotto si disinserisce di nuovo, aumentare l'altezza di lavoro oppure posticipare il lavoro fino a quando le condizioni sono migliorate. Leggere a riguardo anche la "Tabella di individuazione dei guasti" ed i "Suggerimenti per arieggiare e scarificare il prato".

**Suggerimenti per arieggiare e scarificare il prato**

Le condizioni ottimali per arieggiare/scarificare il prato si hanno quando l'erba è corta e leggermente umida. Arieggiare o scarificare il prato quando il terreno è molto molle oppure è duro vi è il pericolo di danneggiare il prato e di impedire che il prodotto possa raccogliere correttamente il materiale.

- Prima di arieggiare/scarificare il prato trattare il muschio con un prodotto comunemente in commercio.

- Avviare il prodotto con l'altezza di lavoro massima ed abbassarla secondo la necessità.
- Arieggiare/scarificare il prato prima andando in una direzione su e giù, una settimana più tardi procedere poi allo stesso modo seguendo la linea ad angolo retto rispetto alle linee precedenti, fino a quando sarà stato trattato tutto il prato.
- A seconda dello stato del prato, l'operazione di arieggiatura/eliminazione di erbacce su superfici con muschio e con resti di piante secche può comportare la formazione di sfrangiature oppure di parti prive di vegetazione.

**Nota:** Se sulla superficie da trattare vi è molto materiale di alberi (p. es. fogliame, rami ecc.), liberare innanzitutto la stessa dal materiale regolando il prodotto sull'altezza di lavoro 3 o 4.

Per ottenere un risultato ottimale, tosar l'erba prima di seminare di nuovo. In caso di superfici di prato senza vegetazione oppure con vegetazione scarsa, seminare sementi per prato di alta qualità. Prima di dare fertilizzanti, attendere che le sementi per prato seminate siano cresciute un po' e, se necessario, annaffiare per evitare che le sementi possano seccarsi.

Il periodo migliore per arieggiare oppure scarificare il prato è in primavera ed in tardo autunno.

Il prato può essere inoltre curato rastrellando/scarificando con la macchina, regolata su massima altezza di lavoro, dopo ogni sei operazioni di tosatura.

**Individuazione dei guasti e rimedi**

La tabella seguente illustra i problemi che si evidenziano in caso di guasto e le azioni da intraprendere se il Vostro prodotto non dovesse funzionare correttamente. Qualora non fosse possibile localizzare ed eliminare il problema, rivolgersi all'officina Service di fiducia.

► **Attenzione: Spegnere l'apparecchio ed estrarre la spina di rete prima di iniziare la ricerca della causa del guasto.**

Problema	Possibili cause	Rimedi
L'apparecchio per il giardinaggio non funziona	Tensione di rete assente	Controllare ed inserire
	Presa elettrica difettosa	Utilizzare un'altra presa
	Cavo di prolunga danneggiato	Controllare il cavo e, se necessario, sostituirlo
	Il fusibile è scattato	Se il fusibile si brucia continuamente controllare l'alimentazione di corrente o rivolgersi al Centro di Assistenza Clienti Bosch
	Possibile ostruzione	Controllare la parte inferiore dell'apparecchio da giardinaggio e, se necessario, eliminare l'ostruzione (indossare sempre guanti da giardinaggio)
	Disinserimento di sicurezza è attivo (solo UniversalVerticut 1100)	Vedi sotto <sup>A)</sup>
	Regolazione per arieggiare/scarificare il prato è troppo bassa per queste condizioni	Regolare altezza di lavoro maggiore
	Rotore ostruito	Eliminare l'ostruzione (indossare sempre guanti da giardinaggio)
	Griglia laterale non è libera	Rimuovere i resti di piante dal lato esterno della griglia laterale

Problema	Possibili cause	Rimedi
	Cestello raccoglierba pieno	Svuotare regolarmente il cestello raccoglierba
L'apparecchio per il giardinaggio funziona con interruzioni	Cavo di prolunga danneggiato	Controllare il cavo e, se necessario, sostituirlo
	Cablaggio interno dell'apparecchio per il giardinaggio difettoso	Rivolgersi ad un Servizio Assistenza Clienti Bosch
	Rebbi/lame usurati/assenti	Rivolgersi ad un Servizio Assistenza Clienti Bosch
	Condizioni di lavoro: troppo bagnato	Regolare altezza di lavoro maggiore (vedi "Suggerimenti per arieggiare e scarificare il prato")
	Troppi resti di piante sulla superficie	Vedi sotto <sup>A)</sup>
	Possibile ostruzione	Controllare la parte inferiore dell'apparecchio da giardinaggio e, se necessario, eliminare l'ostruzione (indossare sempre guanti da giardinaggio)
	Regolazione per arieggiare/scarificare il prato è troppo bassa per queste condizioni	Regolare altezza di lavoro maggiore
	Erba troppo lunga	Tosare l'erba
	Superficie molto accidentata	Regolare altezza di lavoro maggiore
	Cestello raccoglierba pieno	Svuotare regolarmente il cestello raccoglierba
L'apparecchio per il giardinaggio funziona con difficoltà o la cinghia cigola	Altezza di lavoro troppo bassa	Regolare altezza di lavoro maggiore (vedi "Regolazione dell'altezza di lavoro")
I rebbi/lame non ruotano	Rebbi/lame bloccati da erba	Eliminare l'ostruzione (indossare sempre guanti da giardinaggio)
	La cinghia slitta oppure è danneggiata	Rivolgersi ad un Servizio Assistenza Clienti Bosch
Vibrazioni/rumori eccessivi	Rebbi/lame danneggiati/e	Rivolgersi ad un Servizio Assistenza Clienti Bosch
Prestazioni operative insoddisfacenti	Terreno troppo bagnato per arieggiare/scarificare	Regolare altezza di lavoro maggiore (vedi "Suggerimenti per arieggiare e scarificare il prato")
	Regolazione per arieggiare/scarificare il prato è troppo bassa per queste condizioni	Regolare altezza di lavoro maggiore
	Possibile ostruzione	Controllare la parte inferiore dell'apparecchio da giardinaggio e, se necessario, eliminare l'ostruzione (indossare sempre guanti da giardinaggio)
	Griglia laterale non è libera	Rimuovere i resti di piante dal lato esterno della griglia laterale
	Rebbi a molla assenti (solo UniversalRake 900)	Rivolgersi ad un Servizio Assistenza Clienti Bosch

A) Se sulla superficie da trattare vi è molto materiale di alberi (p. es. foglie, rami ecc.), liberare innanzitutto la stessa dal materiale regolando il prodotto sull'altezza di lavoro 3 o 4.

## Servizio di assistenza e consulenza tecnica

Il servizio di assistenza risponde alle Vostre domande relative alla riparazione e alla manutenzione del Vostro prodotto nonché concernenti i pezzi di ricambio. Disegni in vista esplosa e informazioni relative ai pezzi di ricambio sono consultabili anche sul sito [www.bosch-pt.com](http://www.bosch-pt.com)

Il team di consulenza tecnica Bosch sarà lieto di rispondere alle Vostre domande in merito ai nostri prodotti e accessori. In caso di richieste o di ordinazione di pezzi di ricambio, comunicare sempre il codice prodotto a 10 cifre riportato sulla targhetta di fabbricazione dell'elettrotensile.

### Italia

Tel.: (02) 3696 2314

E-Mail: [pt.hotlinebosch@it.bosch.com](mailto:pt.hotlinebosch@it.bosch.com)

### Per ulteriori indirizzi del servizio assistenza consultare:

[www.bosch-pt.com/serviceaddresses](http://www.bosch-pt.com/serviceaddresses)

## Smaltimento

Avviare ad un riciclaggio rispettoso dell'ambiente prodotti, accessori ed imballaggi dismessi.



Non gettare i prodotti tra i rifiuti domestici!

### Solo per i Paesi della CE:

Conformemente alla Direttiva Europea 2012/19/UE sui rifiuti di apparecchiature elettriche ed elettroniche ed all'attuazione del recepimento nel diritto nazionale, i prodotti diventati inservibili devono essere raccolti separatamente ed essere inviati ad una riutilizzazione ecologica.

## Nederlands

### Veiligheidsvoorschriften

**Let op! Lees de volgende voorschriften zorgvuldig door. Maak uzelf vertrouwd met de bedieningselementen en het juiste gebruik van het product. Bewaar de gebruiksaanwijzing om deze later te kunnen raadplegen.**

### Verklaring van de symbolen op het tuingereedschap



Algemene waarschuwing.



Lees de gebruiksaanwijzing.



Let op dat personen die in de buurt staan niet worden verwond door weggeslingerde voorwerpen.



Waarschuwing: Houd een veilige afstand tot het product aan wanneer het in werking is.



Voorzichtig: Raak de ronddraaiende messen niet aan. De messen zijn scherp. Wees

uiterst voorzichtig met tenen en vingers.



Schakel het tuingereedschap uit en trek de netstekker uit het stopcontact voordat u het gereedschap instelt of reinigt, als de kabel ergens blijft vastzitten of als u het gereedschap onbeheerd laat, ook als dat slechts voor korte tijd is. Houd de stroomkabel uit de buurt van tanden en messen.



Wacht tot alle delen van het tuingereedschap volledig tot stilstand zijn gekomen voordat u deze aanraakt. De tanden of messen draaien na het uitschakelen van het tuingereedschap nog en kunnen letsel veroorzaken.



Gebruik het product niet in de regen en laat het niet in de regen liggen of staan.



Bescherm uzelf tegen een elektrische schok.



Houd de aansluitkabel uit de buurt van de snijmesses.



Gebruik voor de reiniging van het tuingereedschap geen hogedrukreiniger of tuinslang.



Controleer het gedeelte waar u het tuingereedschap wilt gebruiken zorgvuldig op in het wild levende dieren en huisdieren. In het wild levende dieren en huisdieren kunnen tijdens het gebruik van de machine gewond raken. Controleer het

gedeelte waar u de machine wilt gebruiken grondig en verwijder alle stenen, stokken, draden, botten en andere voorwerpen. Let er bij het gebruik van de machine op dat er geen in het wild levende dieren, huisdieren of kleine boomstronken in dicht gras verborgen zijn.

## Bediening

- ▶ Laat kinderen of personen die deze voorschriften niet hebben gelezen het product nooit gebruiken. In uw land gelden eventueel voorschriften ten aanzien van de leeftijd van de bediener. Bewaar het product buiten het bereik van kinderen wanneer het niet wordt gebruikt.
- ▶ Laat het product nooit gebruiken door kinderen, personen met beperkte fysieke, zintuiglijke of geestelijke vermogens of met beperkte ervaring of kennis of door personen die deze voorschriften niet hebben gelezen. In uw land gelden eventueel voorschriften ten aanzien van de leeftijd van de bediener.
- ▶ Gebruik het product niet wanneer u moe of ziek bent of onder invloed bent van alcohol, drugs of medicijnen.
- ▶ Gebruik het tuingereedschap nooit dicht in de buurt van personen, in het bijzonder kinderen, of huisdieren.
- ▶ Op kinderen moet toezicht worden gehouden om er zeker van te zijn dat ze niet met het product spelen.
- ▶ De bediener is verantwoordelijk voor ongevallen, persoonlijk letsel of schade aan het eigendom van anderen.
- ▶ Draag altijd een gehoorbescherming en een veiligheidsbril wanneer u met het product werkt.
- ▶ Gebruik geen open rubber schoenen of sandalen wanneer u het product gebruikt. Draag altijd stevige schoenen en een lange broek. Gebruik het product nooit op blote voeten.
- ▶ Controleer het te bewerken oppervlak zorgvuldig en verwijder stenen, stokken, verborgen kabels, metaaldraad, botten en andere voorwerpen.
- ▶ Kijk vóór gebruik altijd of er tanden of tandschroeven ontbreken, versleten zijn of beschadigd zijn.
- ▶ Vervang versleten of beschadigde tanden en schroeven altijd per complete set om onbalans te voorkomen. Wees voorzichtig bij machines met meerdere tanden omdat het rond-draaien van een tand de beweging van andere tanden kan veroorzaken.
- ▶ Loop altijd rustig, nooit te snel.
- ▶ Verticuteer of belucht het gazon alleen bij daglicht of goed kunstlicht.
- ▶ Voorkom indien mogelijk het gebruik van het product bij nat gras of neem extra voorzorgsmaatregelen om uitglijden te voorkomen.
- ▶ Verticuteer of belucht niet op bijzonder steile hellingen.

- ▶ Het werken op hellingen kan gevaarlijk zijn:
  - Zorg ervoor dat u op een helling en op nat gras altijd stevig staat.
  - Belucht of verticuteer het gazon op een helling altijd dwars, nooit naar boven of naar beneden.
  - Ga altijd uiterst voorzichtig te werk bij het veranderen van richting op een helling.
- ▶ Ga uiterst voorzichtig te werk wanneer u een stap achteruit zet of het product naar u toe trekt. Zet geen te grote stap en bewaar steeds uw evenwicht.
- ▶ Duw het product tijdens het beluchten of verticuteren van het gazon altijd naar voren toe, trek het nooit naar u toe.
- ▶ De tanden of messen moeten stilstaan wanneer u het product voor het transport moet kantelen, bij het oversteken van een niet met gras beplant gedeelte en wanneer u het product verplaatst naar of van het te beluchten of verticuteren gazon.
- ▶ Gebruik het tuingereedschap nooit met defecte beschermingsvoorzieningen of afschermingen of zonder veiligheidsvoorzieningen zoals stootbescherming en/of grasopvangbak.
- ▶ Schakel het tuingereedschap in zoals in de gebruiksaanwijzing beschreven en let erop dat uw voeten ver genoeg van ronddraaiende delen verwijderd zijn.
- ▶ Kantel het product bij het starten of aantrekken van de motor niet, behalve indien dit nodig is voor het starten in hoog gras. Til in dit geval de van de bediener afgewende zijde door het naar beneden duwen van de handgreep niet verder dan nodig omhoog. Let erop dat uw handen zich op de greep bevinden wanneer u het tuingereedschap weer laat lopen.
- ▶ Breng handen en voeten niet in de buurt van of onder ronddraaiende delen.
- ▶ Houd afstand tot de uitworpzone terwijl u met het tuingereedschap werkt.
- ▶ Het tuingereedschap nooit optillen of dragen terwijl de motor loopt.
- ▶ Let erop dat bij het opbergen het tuingereedschap met alle vier de wielen op de grond staat.
- ▶ Til het tuingereedschap alleen met de draaggreep op. De draaggreep voorzichtig behandelen.
- ▶ **Voer geen veranderingen aan het gereedschap uit.** Ongeoorloofde veranderingen kunnen de veiligheid van het gereedschap nadelig beïnvloeden en tot meer geluiden en trillingen en een slechter vermogen leiden.
- ▶ Voorkom bij het instellen van het product dat uw voeten of handen tussen de bewegende tanden of messen en de vaste delen van de machine worden vastgeklemd.



- ▶ Werk niet met het product bij slechte weersomstandigheden, vooral niet bij opkomend onweer.
  - ▶ Controleer het product, het netsnoer en alle verlengsnoeren regelmatig op beschadigde behuizingen, kabelmantels, blootliggende aders en kabelhouder. Sluit geen beschadigde kabels aan op de netstekker en raak geen beschadigde kabel als deze nog met de netstekker verbonden is. Een beschadigde kabel kan leiden tot contact met onderdelen die onder spanning staan. Wees u bij de controle op eventueel contact tussen water en elektriciteit bewust van het gevaar van een elektrische schok.
  - ▶ Raak de tanden niet aan voordat de verbinding van het product met het stroomnet is verbroken en de tanden volledig tot stilstand zijn gekomen.
  - ▶ **Houd het netsnoer en het verlengsnoer uit de buurt van de tanden.** De tanden kunnen het netsnoer en het verlengsnoer beschadigen en er kan contact met onder spanning staande onderdelen ontstaan. Let bij de controle op eventueel contact tussen water en elektriciteit. Er is een risico op een elektrische schok.
- Als u het tuingereedschap controleert, reinigt of eraan werkt.
  - Na het raken van een voorwerp. Controleer het tuingereedschap onmiddellijk op beschadigingen en vervang het mes als dat nodig is.
  - Als het tuingereedschap ongewoon begint te trillen (onmiddellijk controleren).

### Stroomaansluiting

- ▶ De spanning van de stroombron moet overeenkomen met de gegevens op het typeplaatje van het product.
- ▶ Gebruik dit product niet tenzij het is aangesloten op een stopcontact dat is beveiligd met een stroomonderbreker met een reststroom van 30 mA.
- ▶ Gebruik bij het vervangen van de kabel van dit apparaat alleen de door de fabrikant geadviseerde aansluitkabel. Zie de gebruiksaanwijzing voor bestelnummer en type.
- ▶ Pak de stekker nooit met natte handen vast.
- ▶ Rijd niet over de aansluitkabel of de verlengkabel, klem deze niet vast en trek er niet aan. De kabel kan anders beschadigd raken. Bescherm de kabel tegen hitte, olie en scherpe randen.
- ▶ De verlengkabel moet de in de gebruiksaanwijzing vermelde diameter hebben en moet spatwaterbestendig zijn. De verbinding van

### Netstekker uit het stopcontact trekken

- Altijd wanneer u zich van het tuingereedschap verwijderd.
- Vóór het verwijderen van blokkeringen.

stekker en contrastekker mag niet in het water liggen.

- **Draag altijd tuinhandschoenen wanneer u de scherpe messen of tanden vastpakt of eraan werkt.**

### Elektrische veiligheid



**Let op! Schakel vóór onderhouds- en reinigingswerkzaamheden het product uit en trek de netstekker uit het stopcontact. Hetzelfde geldt wanneer de stroomkabel beschadigd, doorgesneden of in de war is.**

- **Nadat het tuingereedschap is uitgeschakeld, draaien de messen of tanden nog enkele seconden.**
- **Voorzichtig – het ronddraaiend mes of de ronddraaiende tanden niet aanraken.**

Het product is voor uw veiligheid geïsoleerd en heeft geen aarding nodig. De bedrijfsspanning bedraagt 230 V AC, 50 Hz (voor niet-EU-landen ook 220 V of 240 V). Gebruik alleen goedgekeurde verlengkabels. Informatie is verkrijgbaar bij de erkende klantenservice.

- Gebruik voor de elektrische veiligheid een aardlekschakelaar (RCD) met een uitschakelstroom van maximaal 30 mA. Controleer altijd de aardlekschakelaar als u deze gebruikt.

Houd net- en verlengkabel uit de buurt van bewegende delen en voorkom elke beschadiging van de kabels om con-

tact met spanningvoerende delen te voorkomen.

Kabelverbindingen (netstekkers en stopcontacten) moeten droog zijn en mogen niet op de grond liggen.

De net- en verlengkabels moeten regelmatig op beschadigingen worden gecontroleerd en mogen alleen in onbeschadigde toestand worden gebruikt.

Als de netkabel van het product beschadigd is, mag deze alleen door een erkende Bosch klantenservice worden gerepareerd. Gebruik alleen toegelaten verlengkabels.

Gebruik alleen verlengkabels, kabels, leidingen en kabeltrommels die voldoen aan EN 61242/IEC 61242 of IEC 60884-2-7 en die van het type H05-VVV-F of H05RN-F zijn.

Als u voor het gebruik van het product een verlengkabel wilt gebruiken, zijn de volgende geleiderdiameters vereist:

- Geleiderdiameter 1,25 mm<sup>2</sup> of 1,5 mm<sup>2</sup>
- Maximale lengte 30 m voor verlengkabels of 60 m voor kabeltrommels met veiligheidsschakelaar

Opmerking: Als u een verlengkabel gebruikt, moet deze, zoals bij de veiligheidsvoorschriften beschreven, een aardedraad bezitten die via de stekker verbonden is met de aardedraad van uw elektrische installatie.

Vraag bij twijfel een vakman voor elektriciteit of de Bosch klantenservice om advies.



**VOORZICHTIG: Verlengkabels die niet volgens de voorschriften zijn, kunnen gevaarlijk zijn. Verlengkabels, stekkers en contrastekkers moeten watterdicht uitgevoerd en voor gebruik buitenshuis goedgekeurd zijn.**

Opmerking voor producten die niet in **Groot-Brittannië** worden verkocht:

**LET OP:** Voor uw veiligheid is het vereist dat de aan het product aangebrachte stekker met de verlengkabel wordt verbonden. De stekker van de verlengkabel moet tegen spatwater beschermd zijn en van rubber gemaakt of met rubber bekleed zijn. De verlengkabel moet met een trekontlasting worden gebruikt.

## Onderhoud

- ▶ **Draag altijd tuinhandschoenen wanneer u de scherpe tanden of messen vastpakt of eraan werkt.**
- ▶ Controleer of alle moeren, bouten en schroeven vastzitten, zodat veilig werken met het product mogelijk is.
- ▶ Controleer de grasopvangbak regelmatig op beschadiging en slijtage.
- ▶ Controleer het product. Versleten of beschadigde delen moeten veiligheidshalve worden vervangen.
- ▶ Zorg ervoor dat vervangingsonderdelen van Bosch afkomstig zijn.

## Technische gegevens

Gazonbeluchter/verticuteerder		UniversalRake 900	UniversalVerticut 1100
Productnummer		3 600 H8A 0..	3 600 H8A 1..
Opgenomen vermogen	W	900	1100

- ▶ Controleer voordat u het product opbergt dat het schoon is en er zich geen resten op bevinden. Indien nodig met een zachte, droge borstel reinigen.

## Symbolen

De volgende symbolen zijn van betekenis voor het lezen en begrijpen van de gebruiksaanwijzing. Zorg ervoor dat u de symbolen en hun betekenis herkent. Het juiste begrip van de symbolen helpt u het product goed en veilig te gebruiken.

Symbool	Betekenis
	Bewegingsrichting
	Reactierichting
	Draag werkhandschoenen
	Gewicht
	Inschakelen
	Uitschakelen
	Toegestane handeling
	Verboden handeling
CLICK!	Hoorbaar geluid
	Toebehoren en vervangingsonderdelen

## Gebruik volgens bestemming

Het tuingereedschap is bestemd voor het perforeren, verticuten en beluchten van gazons, uitsluitend voor particulier gebruik.

Het tuingereedschap is niet bestemd voor het knippen van heggen, trimmen, hakselen, enz.

Het tuingereedschap is bestemd voor gebruik op bodemhoogte.

Gazonbeluchter/verticuteerder		UniversalRake 900	UniversalVerticut 1100
Spoorbreedte	cm	32	32
Inhoud grasopvangbak	l	50	50
Mechanisme			
- Veertanden		●	-
- Pendelmessen		-	●
Verzamelsysteem		Jet Collect	Jet Collect
Werkhoogte	mm	+10/+5/0/-5	+5/0/-5/-10
Gewicht volgens EPTA-procedure 01:2014	kg	10,0	10,5
Isolatieklasse		□ / II	□ / II
Serienummer		zie typeplaatje op tuingereedschap	

De gegevens gelden voor een nominale spanning [U] van 230 V. Bij afwijkende spanningen en in landspecifieke uitvoeringen kunnen deze gegevens variëren.

Alle waarden in deze gebruiksaanwijzing zijn gemeten voor gebruik op maximaal 2000 meter boven zeeniveau.

## Informatie over geluid en trillingen

3 600 H8A 0..

3 600 H8A 1..

Geluidsemissiewaarden bepaald volgens **EN 50636-2-92**

Het A-gewogen geluidsniveau van het gereedschap bedraagt kenmerkend:

- Geluidsdrukniveau	dB(A)	<b>81</b>	<b>80</b>
- Onzekerheid K	dB	<b>= 2,5</b>	<b>= 2,5</b>
- Geluidsvermogeniveau	dB(A)	<b>94</b>	<b>94</b>
- Onzekerheid K	dB	<b>= 1,0</b>	<b>= 2,0</b>

Totale trillingswaarden ah (vectorsom van drie richtingen) en onzekerheid K bepaald volgens **EN 50636-2-92**

- Trillingsemissiewaarde $a_h$	$m/s^2$	<b>4,0</b>	<b>2,9</b>
- Onzekerheid K	$m/s^2$	<b>= 1,6</b>	<b>= 1,5</b>

## Montage en gebruik

- **Sluit het product niet op het stopcontact aan zolang het niet volledig gemonteerd is.**

Handelingsdoel	Afbeelding	Pagina
Meegeleverd	<b>A</b>	293
Montage	<b>B</b>	293
Verlengkabel aansluiten		
Grasopvangbak in elkaar zetten	<b>C</b>	294
Grasopvangbak aanbrengen	<b>D</b>	294
Werkhoogte instellen	<b>E</b>	295
In- en uitschakelen <b>UniversalRake 900</b>	<b>F</b>	295
In- en uitschakelen <b>UniversalVerticut 1100</b>	<b>G</b>	296
Onderhoud, reiniging en opbergen	<b>H</b>	296

## Tips voor de werkzaamheden

### Gazon beluchten en verticuteren

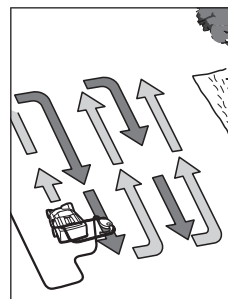

Plaats het product aan de rand van het gazon en zo dicht mogelijk bij het stopcontact. Werk altijd van het stopcontact weg.

Leg de kabel telkens na het keren op de tegenoverliggende, reeds gemaaide zijde.

Tijdens het beluchten en verticuteren van het gazon **de motor niet overbelasten**.

### UniversalRake 900:

Bij overbelasting daalt het toerental en verandert het geluid van de motor. Stop in dit geval, laat de schakelhendel los en stel een **grotere werkhoogte** in. Anders kan de motor beschadigd worden.

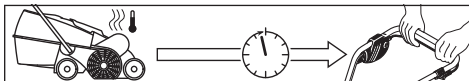
**UniversalVerticut 1100:**

De motor is voorzien van een veiligheidsuitschakeling. Deze wordt geactiveerd wanneer de messen vastklemmen of verstopt zijn of de motor overbelast wordt. Schakel het product uit wanneer dit gebeurt.

De reset van de veiligheidsuitschakeling vindt alleen plaats wanneer u de schakelhendel loslaat.

Trek de netstekker uit het stopcontact, verwijder eventuele blokkeringen en wacht een minuut voordat u het product opnieuw start om de reset van de veiligheidsuitschakeling te laten plaatsvinden.

► **Draag altijd tuinhandschoenen wanneer u de scherpe tanden of messen vastpakt of eraan werkt.**

**Opmerking:** Als u op de reset van de veiligheidsuitschakeling wacht en u de schakelhendel te vroeg bedient terwijl het product nog op het stopcontact is aangesloten, wordt de tijd voor de reset van de veiligheidsuitschakeling verlengd.

Als het product opnieuw wordt uitgeschakeld, verhoogt u de werkhogte of stelt u de werkzaamheden uit tot de omstandigheden verbeterd zijn. Lees hiervoor ook de "Storingentabel" en de "Tips voor het beluchten en verticuteren van het gazon".

## Tips voor het beluchten en verticuteren van het gazon

Optimale voorwaarden voor het beluchten en verticuteren van het gazon zijn gegeven wanneer het gras kort en iets vochtig is. Het beluchten of verticuteren van het gazon wanneer de grond zeer zacht of hard is, kan deze beschadigen en ertoe leiden dat het product slecht verzamelt.

- Bestrijd mos vóór het beluchten of verticuteren met een in de handel verkrijgbaar middel.
- Begin met het product op de grootste werkhogte en stel de hoogte naar behoefte lager in.
- Belucht of verticuteer het gazon eerst in één richting heen en weer en een week later op dezelfde wijze haaks op deze richting, tot het hele gazon bewerkt is.
- Afhankelijk van de toestand van het gazon kan het beluchten of verticuteren van mos en dode plantendelen tot gefeelde en kale plekken leiden.

**Opmerking:** Als er veel materiaal van bomen (zoals bladeren en takken) op het gazon ligt, eerst dit materiaal verwijderen door het product op werkhogte 3 of 4 in te stellen.

Vóór het doorzaaien het gazon maaien om een optimaal resultaat te bereiken. Gebruik voor het doorzaaien op kale en zwak begroeide plekken hoogwaardig graszaad. Laat jong gras vóór het bemesten eerst groeien en sproei indien nodig om het niet te laten uitdrogen.

Het optimale tijdstip om het gazon te beluchten of te verticuteren is in de lente en late herfst.

Het gazon kan eveneens worden verzorgd door met instelling van een grotere werkhogte te harken of te verticuteren na elke zesde maaibeurt.

## Storingen opsporen

De volgende tabel geeft een overzicht van storingsverschijnselen en hoe u problemen kunt oplossen, mocht uw product eenmaal niet goed werken. Neem contact op met uw servicewerkplaats wanneer u het probleem niet zelf kunt verhelpen.

► **Let op: Schakel het gereedschap uit en trek de stekker uit het stopcontact voordat u op zoek gaat naar de fout.**

Symptoom	Mogelijke oorzaak	Oplossing
Tuingereedschap loopt niet	Netspanning ontbreekt	Controleren en inschakelen
	Stopcontact defect	Gebruik een ander stopcontact
	Verlengkabel beschadigd	Kabel controleren en vervangen, indien beschadigd
	Zekering doorgeslagen	Als de zekering vaak doorbrandt, dient u de stroomvoorziening te controleren of contact op te nemen met de Bosch klantenservice
Verstopping mogelijk		Onderzijde van het tuingereedschap controleren en indien nodig vrij maken (draag altijd tuinhandschoenen)
Veiligheidsuitschakeling is actief (alleen UniversalVerticut 1100)		Zie onder <sup>A)</sup>
Instelling voor het beluchten of verticuteren van het gazon voor deze omstandigheden te laag		Grotere werkhogte instellen

Symptoom	Mogelijke oorzaak	Oplossing
	Rotor verstopt	Verstopping verwijderen (draag altijd tuinhandschoenen)
	Zijrooster niet vrij	Plantenresten van de buitenzijde van het zijrooster verwijderen
	Grasopvangbak vol	Grasopvangbak regelmatig leegmaken
Tuingereedschap loopt met onderbrekingen	Verlengkabel beschadigd	Kabel controleren en vervangen, indien beschadigd
	Interne bekabeling van tuingereedschap defect	Neem contact op met de Bosch klantenservice
	Versleten of ontbrekende tanden of messen	Neem contact op met de Bosch klantenservice
	Te natte werkomstandigheden	Grotere werkhoogte instellen (zie "Tips voor het beluchten en verticuteren van het gazon")
	Te veel plantenresten op het gazon	Zie onder <sup>A)</sup>
	Verstopping mogelijk	Onderzijde van het tuingereedschap controleren en indien nodig vrij maken (draag altijd tuinhandschoenen)
	Instelling voor het beluchten of verticuteren van het gazon voor deze omstandigheden te laag	Grotere werkhoogte instellen
	Gras te lang	Gras maaien
	Zeer ongelijk gazon	Grotere werkhoogte instellen
	Grasopvangbak vol	Grasopvangbak regelmatig leegmaken
Tuingereedschap loopt moeilijk of riem piept	Werkhoogte te laag	Grotere werkhoogte instellen (zie "Werkhoogte instellen")
Tanden of messen draaien niet rond	Tanden of messen worden gehinderd door gras	Verstopping verwijderen (draag altijd tuinhandschoenen)
	Riem slijt of is beschadigd	Neem contact op met de Bosch klantenservice
Sterke trillingen of geluiden	Tanden of messen beschadigd	Neem contact op met de Bosch klantenservice
Onbevredigende arbeidscapaciteit	Grond te nat om te beluchten of te verticuteren	Grotere werkhoogte instellen (zie "Tips voor het beluchten en verticuteren van het gazon")
	Instelling voor het beluchten of verticuteren van het gazon voor deze omstandigheden te laag	Grotere werkhoogte instellen
	Verstopping mogelijk	Onderzijde van het tuingereedschap controleren en indien nodig vrij maken (draag altijd tuinhandschoenen)
	Zijrooster niet vrij	Plantenresten van de buitenzijde van het zijrooster verwijderen
	Veertanden ontbreken (alleen UniversalRake 900)	Neem contact op met de Bosch klantenservice

A) Als er veel materiaal van bomen (zoals bladeren en takken) op het gazon ligt, eerst dit materiaal verwijderen door het product op werkhoogte 3 of 4 in te stellen.

## Klantenservice en gebruikadvies

Onze klantenservice beantwoordt uw vragen over reparatie en onderhoud van uw product en over vervangingsonderdelen. Explosietekeningen en informatie over vervangingsonderdelen vindt u ook op: [www.bosch-pt.com](http://www.bosch-pt.com)  
Het Bosch-gebruiksadviesteam helpt u graag bij vragen over onze producten en accessoires.

Vermeld bij vragen en bestellingen van vervangingsonderdelen altijd het uit tien cijfers bestaande productnummer volgens het typeplaatje van het product.

### Nederland

Tel.: (076) 579 54 54

Fax: (076) 579 54 94

E-mail: [gereedschappen@nl.bosch.com](mailto:gereedschappen@nl.bosch.com)

### Meer serviceadressen vindt u onder:

[www.bosch-pt.com/serviceaddresses](http://www.bosch-pt.com/serviceaddresses)

## Afvalverwijdering

Producten, toebehoren en verpakkingen moeten op een voor het milieu verantwoorde wijze worden gerecycled.



Gooi producten niet bij het huisvuil!

### Alleen voor landen van de EU:

Volgens de Europese richtlijn 2012/19/EU betreffende elektrische en elektronische oude apparaten en de omzetting van de richtlijn in nationaal recht moeten niet meer bruikbare producten apart worden ingezameld en op een voor het milieu verantwoorde wijze worden gerecycled.

## Dansk

### Sikkerhedsinstrukser

**Bemærk! Læs efterfølgende instrukser omhyggeligt. Gør dig fortrolig med produktets betjeningsanordninger og korrekte anvendelse. Opbevar betjeningsvejledningen et sikkert sted til senere brug.**

### Forklaring af symboler på haveredskabet



Generel sikkerhedsadvarsel.



Læs brugsanvisningen.



Pas på, at personer i nærheden ikke kommer til skade på grund af fremmedlegemer, der slynges væk.



Advarsel: Hold god afstand til produktet, når det arbejder.



Vær forsigtig: Berør ikke de roterende knive. Knivene er

skarpe. Pas på tærne og fingrene - de kan blive skåret af.



Sluk for haveredskabet og træk stikket ud af stikdåsen, før redskabet indstilles eller rengøres, hvis ledningen er sammenfiltret eller før haveredskabet forlades uden opsyn i længere tid. Hold strømkablet væk fra tænderne/knivene.



Vent til alle haveredskabets dele er standset helt, før de berøres. Tænderne/knivene fortsætter med at rotere, efter at der er blevet slukket for haveredskabet. En roterende tand/kniv kan forårsage kvæstelser.



Brug ikke produktet, når det regner, og udsæt ikke produktet for regn.



Beskyt dig selv mod elektrisk stød.



Hold tilslutningskablet borte fra skæreknivene.



Brug hverken højtryksrenser eller haveslange til at rengøre haveredskabet med.



Kontroller nøje det område, hvor produktet skal bruges, for vilde dyr og kæledyr. Vilde dyr og kæledyr kan blive kvæstet, når produktet bruges. Kontroller produktets anvendelsesområde grundigt og fjern alle sten, stokke, tråde, knogler og fremmede genstande. Kontroller, at vilde dyr, kæledyr eller små



træstumper ikke er skjult i det tætte græs, før produktet tages i brug.

## Betjening

- ▶ Lad aldrig børn eller personer, der ikke har gennemlæst denne betjeningsvejledning, anvende produktet. Lokale regler kan bestemme alderen på den person, som må betjene produktet. Opbevar produktet utilgængeligt for børn, når det ikke er i brug.
- ▶ Tillad aldrig børn, personer med begrænsede fysiske, sensoriske eller psykiske evner eller med manglende erfaring og/eller med manglende viden og/eller personer, der ikke er fortrolige med disse instrukser, at bruge haveredskabet. Lokale regler kan bestemme alderen på den person, som må betjene produktet.
- ▶ Brug ikke produktet, hvis du er træt eller syg, har nydt alkohol eller er påvirket af euforiserende stoffer eller medicin.
- ▶ Brug aldrig haveredskabet, mens personer, især børn eller kæledyr, er i umiddelbar nærhed.
- ▶ Børn bør holdes under opsyn for at forhindre, at de leger med produktet.
- ▶ Brugeren er ansvarlig for ulykker og skader, der sker på andre mennesker eller deres ejendom.
- ▶ Brug altid høreværn og beskyttelsesbriller, når du arbejder med produktet.
- ▶ Brug ikke åbne gummisko eller sandaler, når du bruger produktet. Bær altid fastsiddende fodtøj og lange bukser. Brug ikke produktet barfodet.
- ▶ Undersøg det område, der skal bearbejdes, og fjern sten, pinde, skjulte ledninger, ståltråd, kødben og andre fremmedlegemer.
- ▶ Inden brug skal produktet altid undersøges visuelt for at kontrollere, om tænder og tandbolte mangler, er slidte eller beskadigede.
- ▶ Udskift altid slidte eller beskadigede tænder og bolte i sæt for at bevare produktets ligevægt. På produkter med flere tænder skal man passe på, da en roterende tand kan få de andre tænder til at rotere.
- ▶ Gå altid, løb aldrig.
- ▶ Luft/vertikalskær kun plænen i dagslys eller i god kunstig belysning.
- ▶ Undgå helst at bruge produktet, når græsset er vådt, eller træf yderligere foranstaltninger for at undgå at skride.
- ▶ Luft/vertikalskær aldrig plænen på alt for stejle skråninger.
- ▶ Det kan være farligt at arbejde på skråninger:
  - Man skal altid passe på ikke at miste fodfæstet på skråninger eller vådt græs.
  - Luft/vertikalskær altid plænen på tværs af skråninger aldrig op og ned.
  - Vær altid meget forsigtig, når du vender.

- ▶ Vær meget forsigtig, hvis du går et skridt tilbage eller trækker produktet hen mod dig selv, gå ikke for langt og hold altid balancen.
- ▶ Skub altid produktet frem, når plænen luftes/vertikalskæres, og træk den aldrig hen mod kroppen.
- ▶ Tænderne/knivene skal stå stille, når produktet vippes til transport, når der køres hen over andre overflader end græs og ved transport af produktet til og fra det område, hvor plænen skal luftes/vertikalskæres.
- ▶ Brug aldrig haveredskabet med defekte beskyttelsesanordninger, af-dækninger eller uden sikkerhedsudstyr som f.eks. udkastningsskærm og/eller græsboks.
- ▶ Tænd for haveredskabet som beskrevet i betjeningsvejledningen og sørg for, at dine fødder er tilstrækkeligt langt væk fra roterende dele.
- ▶ Vip ikke produktet ved start eller når motoren startes, medmindre dette er nødvendigt for at starte det i højt græs. I dette tilfælde hæves den side af haveredskabet, som vender bort fra brugeren, så lidt som muligt ved at trykke håndgrebet ned. Sørg for, at begge hænder er på grebet, når haveredskabet sænkes ned igen.
- ▶ Anbring ikke hænder eller fødder i nærheden af eller under roterende dele.
- ▶ Hold afstand til udkastningszonen, når haveredskabet kører.
- ▶ Løft eller bær aldrig haveredskabet, når motoren kører.
- ▶ Sørg for, at haveredskabets 4 hjul står på jorden, når det opbevares.
- ▶ Løft kun haveredskabet med bæregrebet. Behandl bæregrebet forsigtigt.
- ▶ **Udfør ikke ændringer på produktet.** Ikke tilladte ændringer kan forringe dit produkts sikkerhed, føre til mere støj og større vibrationer og dårlig ydelse.
- ▶ Udvis forsigtighed ved justering af produktet for at undgå at få fødderne eller hænderne i klemme mellem de bevægelige tænder/knive og faste dele af produktet.
- ▶ Arbejd ikke med produktet, hvis det er dårligt vejr, især ikke hvis der er tegn på uvejr.
- ▶ Kontroller produktet, netkablet og alle forlængerledninger regelmæssigt for beskadigede huse, kabel-/ledningsbeklædninger, fritliggende tråde og kabelholder. Sæt ikke beskadigede kabler i netstikket og berør ikke beskadigede kabler, før de er trukket ud af netstikket. Et beskadiget kabel kan føre til kontakt med strømførende dele. Vær under kontrollen opmærksom på mulig kontakt mellem vand og strøm, da dette er farligt og kan føre til elektrisk stød.
- ▶ Berør ikke tænderne, før produktet er afbrudt fra strømnettet, og tænderne står helt stille.

- ▶ **Hold netkablet og forlængerledningen væk fra tænderne.** Tænderne kan beskadige netkablet og forlængerledningen, og der kan opstå kontakt med strømførende dele. Vær under kontrollen opmærksom på mulig kontakt mellem vand og strøm. Der er fare for elektrisk stød.

### Stik trækkes ud af stikdåsen

- Altid før du fjerner dig fra haveredskabet.
- Inden man fjerner en blokering.
- Før du kontrollerer, rengør eller arbejder på haveredskabet.
- Efter at man har ramt et fremmedlegeme; kontrollér straks haveredskabet for beskadigelser og skift kniven, hvis det er nødvendigt.
- Hvis haveredskabet begynder at vibrere unormalt meget (kontrollér omgående).

### Strømtilslutning

- ▶ Strømkildens spænding skal stemme overens med oplysningerne på produktets typeskilt.
- ▶ Brug kun dette produkt, hvis det er forbundet med en stikdåse, der er beskyttet af en effektafbryder, der betjenes af en 30-mA-reststrøm.
- ▶ Skal ledningen udskiftes, må man kun benytte den af fabrikanten fastlagte nettilslutningsledning (bestil.nr. und type, se betjeningsvejledning).
- ▶ Tag aldrig fat omkring netstikket med våde hænder.

- ▶ Kør ikke hen over ledningen eller forlængerledningen, mas dem ikke og træk ikke i dem, da de kan blive beskadiget. Beskyt ledningen mod varme, olie og skarpe kanter.
- ▶ Forlængerledningen skal være stænkvandsbeskyttet og have det tværsnit, der er angivet i betjeningsvejledning. Stikforbindelsen må ikke ligge i vand.
- ▶ **Brug altid havehandsker, hvis du håndterer eller arbejder i nærheden af skarpe knive/tænder.**

### Elektrisk sikkerhed



**Bemærk! Sluk for produktet og træk netstikket ud, før det vedligeholdes eller rengøres. Gør det samme, når strømkablet er beskadiget, hvis der er blevet skåret i kablet, eller hvis kablet har viklet sig sammen.**

- ▶ **Når haveredskabet slukkes, roterer knivene/tænderne i endnu et par sekunder.**
- ▶ **Vær forsigtig - rør ikke ved de roterende knive/tænder.**

Dit produkt er for din egen sikkerheds skyld beskyttelsesisoleret og har ikke brug for nogen jordforbindelse. Driftsspændingen er 230 V AC, 50 Hz (for ikke-EU-lande også 220 V eller 240 V). Brug kun godkendte forlængerledninger. Informationer fås på et autoriseret serviceværksted.

- ▶ Brug af hensyn til den elektriske sikkerhed en fejlstrømssikringskontakt

(RCD) med en brydestrøm på ikke mere end 30 mA. Kontroller altid din fejlstrømssikringskontakt, når den bruges.

Hold netkablet og forlængerledningen væk fra bevægelige dele og undgå enhver form for beskadigelser af kablet/ledningen for at undgå kontakt med spændingsførende dele.

Kabelforbindelser (netstik og stikdåser) skal være tørre og må ikke ligge på jorden.

Netkablet og forlængerledningen skal kontrolleres for beskadigelser med regelmæssige mellemrum og må kun benyttes, hvis de er i fejlfri tilstand.

Er produktets netkabel beskadiget, må det kun repareres på et autoriseret Bosch-værksted. Brug kun godkendte forlængerledninger.

Brug kun forlængerledninger, kabler, ledninger og kabeltromler, der overholder bestemmelserne i EN 61242/IEC 61242 eller IEC 60884-2-7, og som er af typen H05VV-F eller H05RN-F.

Hvis du har brug for en forlængerledning til drift af produktet, skal følgende ledningstværsnit overholdes:

- Ledningstværsnit 1,25 mm<sup>2</sup> eller 1,5 mm<sup>2</sup>
- Maks. længde 30 m til forlængerledninger eller 60 m til kabeltromler med HFI-relæ (FI)

Bemærk: Hvis der benyttes en forlængerledning, skal denne - som beskrevet under sikkerhedsforskrifterne - være

forsynet med en jordledning, der skal være forbundet med jordledningen til det elektriske anlæg via stikket.

Hvis du er i tvivl: Kontakt en uddannet elektriker eller henvend dig til det nærmeste Bosch serviceværksted.



**FORSIGTIG: Ikke forskriftsmæssige forlængerledninger kan være farlige. Forlængerledning, stik og kobling skal være vandtætte og de skal være godkendt til udendørs brug.**

Tips vedr. produkter, der ikke sælges i GB:

**PAS PÅ:** For din sikkerheds skyld er det nødvendigt, at stikket på haveredskabet forbindes med forlængerledningen. Koblingen på forlængerledningen skal være beskyttet mod stænkvand, være fremstillet af gummi eller være overtrukket med gummi. Forlængerledningen skal benyttes med en trækafastning.



### Vedligeholdelse







- ▶ **Brug altid havehandsker, hvis du håndterer eller arbejder i nærheden af skarpe tænder/knive.**
- ▶ Sikr, at alle møtrikker, bolte og skruer sidder rigtigt, så det er muligt at arbejde sikkert med produktet.
- ▶ Kontrollér græsboksens tilstand og slidniveau med regelmæssige mellemrum.
- ▶ Kontrollér produktet og erstat for en sikkerheds skyld slidte eller beskadigede dele.

- Sørg for kun at montere reservedele, der er godkendt af Bosch.
- Sikr før opbevaringen, at produktet er rent og fri for rester. Rengør det med en blød, tør børste efter behov.

## Symboler

De efterfølgende symboler er af betydning for at kunne læse og forstå betjeningsvejledningen. Læg mærke til symbolerne og overhold deres betydning. En rigtig forståelse af symbolerne er med til at sikre en god og sikker brug af produktet.

Symbol	Betydning
	Bevægelsesretning
	Reaktionsretning
	Brug beskyttelseshandsker

Symbol	Betydning
	Vægt
	Tænding
	Slukning
	Tilladt handling
	Forbudt handling
CLICK!	Hørbar støj
	Tilbehør/reservedele

## Beregnet anvendelse

Haveredskabet er beregnet til rivning, vertikalskæring eller ventilering i private haver.

Haveredskabet er ikke beregnet til at klippe hække, trimme, småhakke osv.

Haveredskabet er beregnet til at arbejde i jordhøjde.

## Tekniske data

Plænelufter/vertikalskærer		UniversalRake 900	UniversalVerticut 1100
Varenummer		<b>3 600 H8A 0..</b>	<b>3 600 H8A 1..</b>
Nominal optagen effekt	W	900	1100
Sporbredde	cm	32	32
Volumen, græsboks	l	50	50
Mekanisme			
- Fjedertænder		●	-
- Pendulkniv		-	●
Samlesystem		Jet Collect	Jet Collect
Arbejdshøjde	mm	+10/+5/0/-5	+5/0/-5/-10
Vægt svarer til EPTA-Procedure 01:2014	kg	10,0	10,5
Beskyttelsesklasse		□ / II	□ / II
Serienummer		se typeskilt på haveredskabet	

Angivelserne gælder for en nominal spænding [U] på 230 V. Ved afvigende spændinger og i landespecifikke udførelser kan disse angivelser variere.

Alle værdier i denne vejledning blev målt til brug under eller indtil 2000 meters højde over havets overflade.

## Støj-/vibrationsinformation

		3 600 H8A 0..	3 600 H8A 1..
Støjemissionsværdier beregnet iht. <b>EN 50636-2-92</b>			
Produktets A-vægtede støjniveau er typisk:			
- Lydtrykniveau	dB(A)	<b>81</b>	<b>80</b>
- Usikkerhed K	dB	<b>= 2,5</b>	<b>= 2,5</b>

		3 600 H8A 0..	3 600 H8A 1..
- Lydeffektniveau	dB(A)	94	94
- Usikkerhed K	dB	= 1,0	= 2,0
Samlede vibrationsværdier a <sub>h</sub> (vektorsum af tre retninger) og usikkerhed K beregnet iht. <b>EN 50636-2-92</b>			
- Vibrationseksponering a <sub>h</sub>	m/s <sup>2</sup>	4,0	2,9
- Usikkerhed K	m/s <sup>2</sup>	= 1,6	= 1,5

## Montering og drift

- **Tilslut ikke produktet til stikdåsen, så længe det ikke er samlet helt.**

Handling	Fig.	Side
Leveringsomfang	A	293
Montering	B	293
Forlængerledning anbringes		
Græsboks føjes sammen	C	294
Græsboks anbringes	D	294
Arbejdshøjde indstilles	E	295
Tænde/slukke <b>UniversalRake 900</b>	F	295
Tænde/slukke <b>UniversalVerticut 1100</b>	G	296
Vedligeholdelse, rengøring og opbevaring	H	296

## Arbejdsanvisninger

### Plæne luftes og vertikalskæres

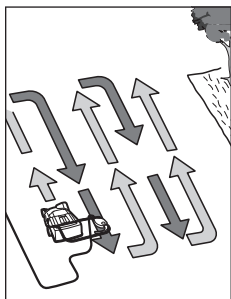

Placér produktet ved græskanten og så tæt som muligt op ad stikdåsen. Arbejd væk fra stikdåsen.

Træk efter hver vending kablet om på den modsatliggende side, der allerede er bearbejdet.

**Overbelast ikke motoren,** når plænen luftes/vertikalskæres.

#### UniversalRake 900:

Hvis motoren udsættes for overbelastning, falder motorens omdrejningstal, og motorstøjen ændres. Stop i dette tilfælde, slip kontaktarmen og indstil en **større arbejdshøjde**. Hvis dette ikke gøres, kan motoren beskadiges.

#### UniversalVerticut 1100:

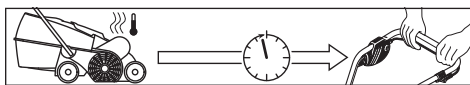

Motoren er udstyret med en sikkerhedsfrakobling, der aktiveres, hvis knivene kommer i klemme, tilstoppes, eller motoren er overbelastet. Sluk for produktet, hvis dette sker.

Sikkerhedsfrakoblingen nulstilles kun, hvis kontaktarmen slippes.

Træk netstikket ud, fjern mulige blokeringer og vent et minut, før produktet startes igen, så sikkerhedsfrakoblingen kan nulstilles.

- **Brug altid havehandsker, hvis du håndterer eller arbejder i nærheden af skarpe tænder/knive.**

**Bemærk:** Hvis du venter på nulstillingen af sikkerhedsfrakoblingen og betjener kontaktarmen for tidligt, mens produktet endnu er forbundet med stikdåsen, forlænges nulstillingstiden for sikkerhedsfrakoblingen.

Frakobler produktet igen, skal du øge arbejdshøjden eller forskyde arbejdet, til betingelserne har forbedret sig. Kig og så i "Fejlsøgetabel" og "Tips vedr. luftning og vertikalskæring af plænen".

### Tips vedr. luftning og vertikalskæring af plænen

Optimale betingelser for luftning/vertikalskæring af plænen er til stede, når græsset er kort og en smule fugtigt. Luftning eller vertikalskæring af plænen når jorden er meget blød eller hård kan ødelægge plænen; desuden opsamler produktet dårligt.

- Mos skal behandles med et almindeligt bekæmpningsmiddel, før plænen luftes/vertikalskæres.
- Start produktet i den største arbejdshøjde og sænk den efter behov.
- Plænen luftes/vertikalskæres først frem og tilbage i en retning, herefter en uge senere på samme måde i en ret vinkel til denne retning, indtil hele plænen er blevet luftet.
- Fjernelse af mos og nedfaldne blade og kvister kan afhænge af plænenes tilstand medføre, at der opstår pletter eller lyse steder i plænen.

**Bemærk:** Ligger der meget materiale fra træer (f.eks. løv, grene osv.) på plænen, fjernes dette først ved at stille arbejdshøjden på 3 eller 4 på produktet.

Det bedste resultat opnås ved at slå græsset, før græs efter-sås. Så græs på de steder, hvor plænen har pletter eller lyse steder. Lad det nysåede græs vokse et stykke tid, før plænen gødes og vand det nysåede græs efter behov, så det ikke udtørres.

Forår og sent efterår er det optimale tidspunkt til at luften eller vertikalskære plænen.

Plænen kan også plejes ved at indstille en større arbejdshøjde, hver gang plænen er blevet revet/vertikalskåret 6 gange.

## Fejlsøgning

I følgende tabel angives de kontroleftersyn og det arbejde, som kan udføres, hvis produktet ikke fungerer rigtigt. Hvis du ikke kan finde/løse problemet hermed, bedes du kontakte serviceforhandleren.

► **Bemærk: Sluk maskinen og træk stikket ud, før fejlen søges.**

Symptom	Mulig årsag	Afhjælpning
Haveredskab kører ikke	Strøm er afbrudt	Kontroller og tænd for strømmen
	Stikkontakt er defekt	Prøv en anden stikkontakt
	Forlængerledning er beskadiget	Kontroller ledning og skift den, hvis den er beskadiget
	Defekt/sprunget sikring	Springer sikringen hele tiden, kontroller da strømforsyningen eller kontakt Bosch kundeservicen
	Tilstopning mulig	Kontrollér undersiden på haveredskabet og frigør det evt. for græs (brug altid havehandsker)
	Sikkerhedsfrakobling er aktiv (kun UniversalVerticut 1100)	Se nedenfor <sup>A)</sup>
	Indstilling vedr. luftning/vertikalskæring af plæne til disse betingelser for lav	Indstil en større arbejds højde
	Rotor tilstoppet	Fjern blokeringen (brug altid havehandsker)
	Sidegitter ikke fri	Fjern planterester fra den udvendige side af sidegitterne
Græsboks fuld	Tøm græsboks med regelmæssige mellemrum	
Haveredskabet kører i intervaller	Forlængerledning er beskadiget	Kontroller ledning og skift den, hvis den er beskadiget
	Haveredskabets indvendige ledninger er beskadiget	Kontakt Bosch kundeservicen
	Slidte/manglende tænder/knive	Kontakt Bosch kundeservicen
	For våde arbejdsbetingelser	Indstil større arbejds højde (se "Tips vedr. luftning og vertikalskæring af plænen")
	For mange planterester på fladen	Se nedenfor <sup>A)</sup>
	Tilstopning mulig	Kontrollér undersiden på haveredskabet og frigør det evt. for græs (brug altid havehandsker)
	Indstilling vedr. luftning/vertikalskæring af plæne til disse betingelser for lav	Indstil en større arbejds højde
	Græs for langt	Slå græs
	Meget ujævn flade	Indstil en større arbejds højde
Græsboks fuld	Tøm græsboks med regelmæssige mellemrum	
Haveredskab sejtrækker eller rem hviner	Arbejds højde er for lav	Indstil en større arbejds højde (se „Arbejds højde indstilles“)
Tænder/knive roterer ikke	Tænder/knive bremses af græsset	Fjern blokeringen (brug altid havehandsker)
	Rem er løs eller beskadiget	Kontakt Bosch kundeservicen
For stor vibration/støj	Tænder/knive beskadiget	Kontakt Bosch kundeservicen
Arbejdsresultat er ikke tilfredsstillende	Jord for våd til at ventilere/vertikalskære	Indstil større arbejds højde (se "Tips vedr. luftning og vertikalskæring af plænen")
	Indstilling vedr. luftning/vertikalskæring af plæne til disse betingelser for lav	Indstil en større arbejds højde
	Tilstopning mulig	Kontrollér undersiden på haveredskabet og frigør det evt. for græs (brug altid havehandsker)



Symptom	Mulig årsag	Afhjælpning
	Sidegitter ikke fri	Fjern planterester fra den udvendige side af sidegitterne
	Fjedertænder mangler (kun UniversalRake 900)	Kontakt Bosch kundeservicen

A) Ligger der meget materiale fra træer (f.eks. løv, grene osv.) på plænen, fjernes dette først ved at stille arbejdhøjden på 3 eller 4 på produktet.

## Kundeservice og anvendelsesrådgivning

Kundeservice besvarer dine spørgsmål vedr. reparation og vedligeholdelse af dit produkt samt reservedele. Eksplosionsstegninger og oplysninger om reservedele finder du også på: [www.bosch-pt.com](http://www.bosch-pt.com)

Bosch-anvendelsesrådgivningsteamet hjælper dig gerne, hvis du har spørgsmål til produkter og tilbehørsdele.

Produktets 10-cifrede typenummer (se typeskilt) skal altid angives ved forespørgsler og bestilling af reservedele.

### Dansk

Bosch Service Center

Telegrafvej 3

2750 Ballerup

På [www.bosch-pt.dk](http://www.bosch-pt.dk) kan der online bestilles reservedele eller oprettes en reparations ordre.

Tlf. Service Center: 44898855

Fax: 44898755

E-Mail: [vaerktoej@dk.bosch.com](mailto:vaerktoej@dk.bosch.com)

### Du finder adresser til andre værksteder på:

[www.bosch-pt.com/serviceaddresses](http://www.bosch-pt.com/serviceaddresses)

## Bortskaffelse

Produkter, tilbehør og emballage skal genbruges på en miljøvenlig måde.



Smid ikke produkterne ud sammen med det almindelige husholdningsaffald!

### Gælder kun i EU-lande:

Iht. det europæiske direktiv 2012/19/EU om affald af elektrisk og elektronisk udstyr og dets implementering i national lovgivning skal kasserede produkter indsamles separat og genbruges iht. gældende miljøforskrifter.

## Svensk

### Säkerhetsanvisningar

**Observera! Läs noggrant igenom anvisningarna. Gör dig förtrogen**

**med produktens manöverorgan och dess korrekta användning. Förvara driftinstruktionen säkert för senare behov.**

### Beskrivning av symbolerna på trädgårdsredskapet



Allmän varning för riskmoment.



Läs noga igenom bruksanvisningen.



Se till att personer, som befinner sig i närheten inte skadas av ivägslungade främmande föremål.



Varning: Håll ett betryggande avstånd från produkten när den är igång.



Se upp: Berör inte roterande knivar. Knivarna är vassa. Se till att tår eller fingrar inte skadas.



Före inställningar eller rengöring av trädgårdsredskapet, om kabeln blivit hängande eller när trädgårdsredskapet även under en kort tid lämnas utan uppsikt ska det slås från och stickproppen dras ur nätuttaget. Håll nätsladden på

betryggande avstånd från klorna/knivarna.



Vänta tills trädgårdsredskapets alla delar stannat fullständigt innan du berör dem. Klorna/knivarna roterar en stund efter det trädgårdsredskapet stängts av vilket kan leda till kroppsskada.



Använd inte produkten i regn och utsätt den inte heller för regn.



Skydda dig mot elstöt.



Håll anslutningskabeln på betryggande avstånd från skärknivarna.



Använd inte högtryckstvätt eller trädgårdsslang för rengöring av trädgårdsredskapet.



Kontrollera omsorgsfullt området på vilket trädgårdsredskapet skall användas, att där inte finns vilda djur eller husdjur. Vilda djur och husdjur kan skadas vid användning av maskinen. Granska noga maskinens användningsområde och avlägsna alla stenar, pinnar, trådar, ben och främmande föremål. Kontrollera vid användning av maskinen att inga vilda djur, husdjur eller benstycken finns dolda i gräset.

## Användning

- ▶ Låt aldrig barn eller personer som inte är förtrogna med bruksanvisningen använda trädgårdsredskapet. Nationella föreskrifter begränsar eventuellt tillåten ålder för användning. När produkten inte används ska den förvaras oåtkomlig för barn.
- ▶ Låt aldrig barn, personer med begränsad fysisk, sensorisk eller psykisk förmåga eller erfarenhet och/eller bristande kunskap och/eller personer som inte är bekanta med dessa instruktioner använda redskapet. Nationella föreskrifter begränsar eventuellt tillåten ålder för användning.
- ▶ Använd inte trädgårdsredskapet när du är trött, sjuk eller om du är påverkad av alkohol, droger eller mediciner.
- ▶ Använd aldrig trädgårdsredskapet när personer, speciellt då barn eller husdjur, uppehåller sig i närheten.
- ▶ Barn bör övervakas för att säkerställa att de inte leker med redskapet.
- ▶ Användaren ansvarar för olyckor och skador som drabbar andra människor eller deras egendom.
- ▶ Använd alltid hörselskydd och skyddsglasögon när du arbetar med produkten.
- ▶ Använd inte öppna gummiskor eller sandaler då du använder produkten. Använd alltid kraftiga skor och långa

- byxor. Använd inte produkten barfota.
- ▶ Granska noga ytan som skall bearbetas och plocka bort stenar, kvistar, gömda kablar, ståltrådar, ben och andra främmande föremål.
  - ▶ Gör innan arbetet påbörjas en okulär besiktning att klor och kloskruvar inte saknas, förslitits eller skadats.
  - ▶ Om klor förslitits eller skadats byt ut hela satsen för undvikande av obalans. Var försiktig på maskiner med flera klor, då en klos rotation kan leda till att även andra klor roterar.
  - ▶ Gå lugnt, spring aldrig.
  - ▶ Lufta/fräs gräsmattan endast i dagsljus eller vid bra belysning.
  - ▶ Undvik om möjligt att använda produkten i vått gräs eller vidta extra säkerhetsåtgärder för att undvika halkning.
  - ▶ Branta sluttningar får inte luftas/fräsas.
  - ▶ Arbeta på sluttningar kan innebära fara:
    - Se till att du har bra fotfäste på lutande mark och vått gräs.
    - Lufta/fräs gräset på lutande mark alltid tvärs över och aldrig upp- och nedför.
    - Var ytterst försiktig när riktningen växlas på sluttningar.
  - ▶ Var ytterst försiktig när du tar ett steg bakåt eller drar produkten i din riktning, gå inte för långt och behåll alltid jämvikten.
  - ▶ Skjut produkten vid luftning/fräsning av gräset alltid framåt och dra inte maskinen mot kroppen.
  - ▶ Klorna/knivarna måste stå stilla när produkten tippas för transport, när den körs över ytor utan gräs och när produkten transporteras till eller från området som ska luftas/fräsas.
  - ▶ Använd aldrig trädgårdsredskapet med defekta skyddsanordningar, kåpor eller utan säkerhetsutrustning som t. ex. avledningsskydd och/eller uppsamlingskorg.
  - ▶ Koppla på trädgårdsredskapet enligt beskrivning i bruksanvisningen och se till att du håller fötterna på betryggande avstånd från roterande delar.
  - ▶ Tippa inte produkten när motorn startas om inte högt gräs kräver tippning. I detta fall tryck inte ned handtaget på motsatt sida mer än vad som är nödvändigt för lyftning. Se till att du håller händerna på handtaget när du åter lägger ned trädgårdsredskapet.
  - ▶ Håll händerna och fötterna på betryggande avstånd från roterande delar.
  - ▶ Håll dig på avstånd till utkastningszonen när du använder trädgårdsredskapet.
  - ▶ Trädgårdsredskapet får aldrig lyftas upp eller bäras med motorn igång.
  - ▶ Kontrollera att trädgårdsredskapet vid lagring står med alla 4 hjul mot underlaget.

- ▶ Lyft trädgårdsredskapet endast i bärhandtaget. Behandla bärhandtaget försiktigt.
- ▶ **Gör inga förändringar på redskapet.** Otillåtna förändringar kan menligt påverka redskapets säkerhet och leda till kraftigare buller och vibrationer samt dålig effekt.
- ▶ Se till vid inställning av produkten att fötterna och händerna inte kläms in mellan rörliga klor/knivar och maskinens fast delar.
- ▶ Vid dåligt väder, speciellt om åskväder väntas, får produkten inte användas.
- ▶ Granska produkten, nätsladden och alla skarvsladdarna regelbundet i avseende på skadade höljen, kabelmantlar, fritt liggande trådar och kabelfäste. Anslut inte skadade kablar till stickproppen och berör ingen skadad kabel innan den kopplats bort från stickproppen. En skadad kabel kan leda till kontakt med strömförande delar. Observera vid test en möjlig kontakt mellan vatten och elström och faran för elstöt.
- ▶ Berör inte klorna innan produkten kopplats bort från nätströmmen och klorna står helt stilla.
- ▶ **Håll nätsladden och skarvsladden på avstånd från klorna.** Klorna kan skada nätsladden och skarvsladden vilket kan leda till kontakt med strömförande delar. Observera vid

test en möjlig kontakt mellan vatten och elström. Risk för elstöt.

### Dra stickproppen ur stickuttaget

- Alltid när trädgårdsredskapet lämnas utan uppsikt.
- Innan blockeringar åtgärdas.
- När kontroll, rengöring eller arbeten utförs på trädgårdsredskapet.
- Efter kontakt med främmande föremål; kontrollera genast trädgårdsredskapet avseende skada och byt ut kniven vid behov.
- När trädgårdsredskapet börjar vibrerar på ovanligt sätt (kontrollera genast).

### Strömanslutning

- ▶ Strömkällans spänning måste stämma överens med uppgifterna på produktens dataskylt.
- ▶ Använd produkten endast när den är ansluten till ett nätuttag som skyddas av en effektbrytare som fungerar vid en läckström på 30 mA.
- ▶ Vid byte av redskapets nätsladd får endast en av tillverkaren godkänd nätsladd användas, för artikel-nr och -typ se bruksanvisningen.
- ▶ Grip aldrig tag i stickproppen med våta händer.
- ▶ Nätsladden eller skarvsladden får inte överköras, komma i kläm eller rivas i, då risk finns för att den skadas. Skydda sladden mot hetta, olja och vassa kanter.

- Skarvsladden måste ha det tvärsnitt som anges i bruksanvisningen och dessutom vara spolsäker. Stickanslutningen får inte ligga i vatten.
- **Använd alltid trädgårdshandskar när åtgärder krävs i närheten av skarpa knivar.**

### Elektrisk säkerhet



**Observera! Före serviceåtgärder eller rengöring stäng av**

**produkten och dra ur stickproppen. Detta gäller även om nätsladden skadats, skurits eller är tilltrasslad.**

- **Efter frångkoppling av trädgårdsredskapet rör sig knivarna ännu några sekunder.**
- **Se upp – berör inte roterande knivar.**

Produkten är skyddsisolerad för säkerhet och kräver därför ingen jordning. Driftspänningen är 230 V AC, 50 Hz (för icke EU-länder även 220 V eller 240 V). Använd endast godkända skarvsladdar. För information hör med auktoriserad kundservice.

- Använd för elektrisk säkerhet en jordfelsbrytare (RCD) med en max 30 mA utlösningström. Kontrollera alltid jordfelsbrytaren när du använder den.

Håll nät- och skarvsladden på avstånd från rörliga delar och hindra sladdarnas skada för att undvika kontakt med spänningsförande delar.

Sladdkontaktdon (stickproppar och nätuttag) ska vara torra och får inte ligga på marken.

Nät- och skarvsladden måste regelbundet kontrolleras avseende skador och får endast användas i felfritt tillstånd.

Om produktens nätsladd skadats får den repareras endast i en auktoriserad Bosch-verkstad. Använd endast godkänd skarvsladd.

Använd endast skarvsladdar, kablar, ledningar och kabelvindor som uppfyller EN 61242/IEC 61242 eller IEC 60884-2-7 villkor och som är av typ H05VVV eller H05RN-F.

För en eventuell behövlig skarvsladd till produkten krävs följande ledartvärsnitt:

- Ledararea 1,25 mm<sup>2</sup> eller 1,5 mm<sup>2</sup>
- Maximal längd för en skarvsladd är 30 m och för en kabelvinda med FI-jordfelsbrytare 60 m.

Anmärkning: Om en skarvsladd används måste den – enligt beskrivning i säkerhetsföreskrifterna – ha en skyddsledare som via stickproppen anslutits till skyddsledaren i elsystemet.

I tveksamma fall hör med en utbildad elektriker eller närmaste Bosch servicestation.



**SE UPP: Skarvsladdar av annat slag kan innebära fara. Skarvsladden, stickproppen och kontaktdonen**

## måste vara vattentäta och godkända för användning utomhus.

Anvisningar för produkter som inte säljs i **GB**:

**OBSERVERA:** För din säkerhet krävs att produktens stickpropp ansluts till skarvsladden. Skarvsladdens koppling måste skyddas mot stänkvatten, bestå av gummi eller ha gummimantel. Skarvsladden ska vara försedd med dragavlastning.

## Service

- ▶ **Använd alltid trädgårdshandskar när åtgärder krävs i närheten av skarpa klor/knivar.**
- ▶ Granska att alla muttrar, bultar och skruvar sitter stadigt fast för att möjliggöra tryggt arbete med redskapet.
- ▶ Kontrollera regelbundet uppsamlingskorgens tillstånd och förslitning.
- ▶ Kontrollera redskapet och byt av säkerhetsskäl ut förslitna och skadade delar.
- ▶ Kontrollera att reservdelarna är av Bosch-fabrikat.

- ▶ Före lagring kontrollera att trädgårdsredskapet är rent och fritt från rester. Vid behov rengör med en mjuk, torr borste.

## Symboler

Symbolerna nedan är viktiga för att kunna läsa och förstå bruksanvisningen. Lägg symbolerna och deras betydelse på minnet. Korrekt tolkning av symbolerna hjälper till att bättra och säkrare använda produkten.

Symbol	Betydelse
	Rörelseriktning
	Reaktionsriktning
	Bär skyddshandskar
	Vikt
	Inkoppling
	Frånkoppling
	Tillåten hantering
	Förbjuden handling
CLICK!	Hörbart ljud
	Tillbehör/reservdelar

## Ändamålsenlig användning

Trädgårdsredskapet är avsett för krattning, fräsning eller luftning i en hemträdgård.

Trädgårdsredskapet är inte avsett för klippning av häck, trimning, sönderhackning osv.

Trädgårdsredskapet är avsett för användning på markhöjd.

## Tekniska data

Gräsluftare/jordfräs		UniversalRake 900	UniversalVerticut 1100
Produktnummer		<b>3 600 H8A 0..</b>	<b>3 600 H8A 1..</b>
Upptagen märkeffekt	W	900	1100
Spårbredd	cm	32	32
Volym, uppsamlingskorg	l	50	50
Mekanism			
- Fjäderklor		●	-

Gräsluftare/jordfräs		UniversalRake 900	UniversalVerticut 1100
– Pendelknivar		–	●
Uppsamlingsystem		Jet Collect	Jet Collect
Arbetshöjd	mm	+10/+5/0/-5	+5/0/-5/-10
Vikt enligt EPTA-Procedure 01:2014	kg	10,0	10,5
Skyddsklass		□ / II	□ / II
Serienummer		se dataskylten på gräsklipparen	

Uppgifterna gäller för en märkspänning på [U] 230 V. Vid avvikande spänning och för utföranden i vissa länder kan uppgifterna variera.

Alla värden i anvisningen är uppmätta för användning under eller på 2000 meters höjd över havsytan.

## Buller-/vibrationsdata

3 600 H8A 0..

3 600 H8A 1..

Bulleremissionsvärden framtagna enligt **EN 50636-2-92**

Produktens A-vägda ljudnivå uppnår i typiska fall:

– Ljudtrycksnivå	dB(A)	<b>81</b>	<b>80</b>
– Onoggrannhet K	dB	<b>= 2,5</b>	<b>= 2,5</b>
– Ljudeffektnivå	dB(A)	<b>94</b>	<b>94</b>
– Onoggrannhet K	dB	<b>= 1,0</b>	<b>= 2,0</b>

Totala vibrationsemissionsvärden ah (vektorsumma ur tre riktningar) och onoggrannhet K framtaget enligt **EN 50636-2-92**

– Vibrationsemissionsvärde $a_h$	m/s <sup>2</sup>	<b>4,0</b>	<b>2,9</b>
– Onoggrannhet K	m/s <sup>2</sup>	<b>= 1,6</b>	<b>= 1,5</b>

## Montering och drift

- **Produkten får anslutas till nätuttaget först sedan den monterats fullständigt.**

Handlingsmål	Bild	Sida
Leveransen omfattar	<b>A</b>	293
Montering	<b>B</b>	293
Anslut skarvsladden		
Hopsättning av uppsamlingskorgen	<b>C</b>	294
Montera uppsamlingskorgen	<b>D</b>	294
Arbetshöjdens inställning	<b>E</b>	295
In-/frånkoppling <b>UniversalRake 900</b>	<b>F</b>	295
In-/frånkoppling <b>UniversalVerticut 1100</b>	<b>G</b>	296
Underhåll, rengöring och lagring	<b>H</b>	296

## Arbetsanvisningar

### Gräsmattans luftning och fräsning

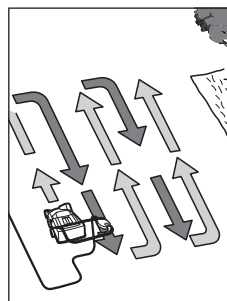

Placera produkten vid gräskanten och så nära stickuttaget som möjligt. Arbeta sedan utgående från stickuttaget.

Sväng efter varje vändning över nåtsladden på den sida som redan bearbetats.

**Överbelasta inte motorn** vid luftning/fräsning av gräsmattan.

#### UniversalRake 900:

Vid överbelastning sjunker motorvarvtalet och motorns ljud förändras. Stanna i detta fall, släpp kopplingsspaken och ställ in en **större arbetshöjd**. I annat fall kan motorn skadas.

#### UniversalVerticut 1100:

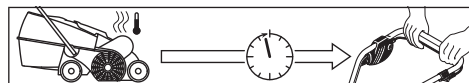

Motorn har en säkerhetsurkoppling som aktiveras när knivarna kommer i kläm, täpps till eller motorn överbelastas. Stäng av produkten om detta händer.



Säkerhetsurkopplingen återställs endast när kopplingsspaken släpps.

Dra ut stickproppen, åtgärda möjliga blockader och vänta en minut före återstart för att säkerhetsurkopplingen skall återställas.

► **Använd alltid trädgårdshandskar när åtgärder krävs i närheten av skarpa klor/knivar.**

**Anmärkning:** Om du väntar på säkerhetsurkopplingens återställning och för tidigt manövrerar kopplingsspaken när produkten är ansluten till stickuttaget förlängs återställningstiden för säkerhetsurkopplingen.

Om produkten igen kopplar från, öka arbetshöjden eller skjut upp arbetet tills förutsättningarna blivit bättre. Läs även felsökningstabellen och tipsen för luftning och fräsning av gräsmatta.

### Tips för luftning och fräsning av gräsmatta

Kort och lätt fuktigt gräs är optimal förutsättning för luftning/ fräsning av gräsmattan. Om gräset luftas eller fräses när marken är mycket mjuk eller hård kan gräsmattan skadas och dessutom försämras uppsamlingen.

- Bekämpa mossan med i handeln förekommande medel innan gräset luftas/fräses.
- Starta produkten i högsta arbetshöjden och sänk vid behov ned.
- Lufta/fräs gräset först i en riktning fram och tillbaka, en vecka senare på samma sätt men i rät vinkel till tidigare luftning/fräsning tills hela gräsmattan bearbetats.
- Beroende på gräsmattans tillstånd kan luftning/fräsning av mossa och vissna växtdelar leda till att gräsmattan blir fransig eller får kala fläckar.

**Anmärkning:** Om material från träd, (t. Ex. löv, kvistar etc.) ligger på ytan ska de först sugas upp med maskinen på en arbetshöjd om 3 eller 4.

För att uppnå ett optimalt resultat, klipp gräset innan gräsfrö eftersås. Efterså med gräsfrö i god kvalitet på kala eller dåliga fläckar. Låt de eftersådda gräsfröna slå rot före gödsling och vattna vid behov så att utsädet inte torkar bort. Den bästa tidpunkten för luftning och fräsning av gräsmattan är på våren och sent på hösten.

Gräsmattan kan även skötas genom att på maskinen ställa in en högre arbetshöjd och sedan räfsa/lufta gräsmattan efter var sjätte gräsklippning.

## Felsökning

Tabellen nedan anger felsymptom och hur felet kan åtgärdas om produkten någon gång skulle krångla. Om du inte med hjälp av anvisningarna lyckas lokalisera och åtgärda problemet, ta kontakt med din serviceverkstad.

► **Observera: Innan felsökning startas skall redskapet frånkopplas och stickproppen dras ur.**

Symptom	Möjlig orsak	Åtgärd
Trädgårdsredskapet fungerar inte	Nätspänning saknas	Kontrollera och slå på
	Nätuttaget defekt	Använd ett annat nätuttag
	Skarvsladden har skadats	Kontrollera kabeln och byt ut om den skadats
	Säkringens har löst ut	Kontrollera strömförsörjningen eller ta kontakt med Bosch kundtjänst om säkringen hela tiden brinner
	Eventuell tilltäppt	Kontrollera trädgårdsredskapets undre sida och rensa vid behov (använd alltid trädgårdshandskar)
	Säkerhetsurkopplingen är aktiv (endast UniversalVerticut 1100)	Se nedan <sup>A)</sup>
	För lågt inställd för luftning/fräsning av gräset vid gällande förhållande	Ställ in högre arbetshöjd
Trädgårdsredskapet går med avbrott	Rotorn tilltäppt	Avlägsna tilltäppningen (använd alltid trädgårdshandskar)
	Sidogallren är inte fria	Ta bort växtdelar från sidogallrens utsida
	Uppsamlingskorgen är full	Töm uppsamlingskorgen regelbundet
	Skarvsladden har skadats	Kontrollera kabeln och byt ut om den skadats
	Trädgårdsredskapets inre kablar defekta	Ta kontakt med Bosch kundtjänst
	Förslitna/saknade klor/knivar	Ta kontakt med Bosch kundtjänst
	För vått för arbetet	Ställ in större arbetshöjd (se "Tips för luftning och fräsning av gräsmatta")

Symptom	Möjlig orsak	Åtgärd
	För mycket växtdelar på gräsmattan	Se nedan <sup>A)</sup>
	Eventuellt tilltäppt	Kontrollera trädgårdsredskapets undre sida och rensa vid behov (använd alltid trädgårdshandskar)
	För lågt inställd för luftning/fräsning av gräset vid gällande förhållande	Ställ in högre arbetshöjd
	Gräset är för långt	Klipp gräset
	Mycket ojämn mark	Ställ in högre arbetshöjd
	Uppsamlingskorgen är full	Töm uppsamlingskorgen regelbundet
Trädgårdsredskapet går trögt eller remmen gnisslar	För låg arbetshöjd	Ställ in större arbetshöjd (se "Ställ in arbetshöjden")
Klorna/knivarna roterar inte	Klorna/knivarna blockeras av gräs	Avlägsna tilltappningen (använd alltid trädgårdshandskar)
	Remmen slirar eller är skadad	Ta kontakt med Bosch kundtjänst
Kraftiga vibrationer/buller	Klor/knivar skadade	Ta kontakt med Bosch kundtjänst
Otillfredsställande arbetsresultat	Marken är för våt för luftning/fräsning	Ställ in större arbetshöjd (se "Tips för luftning och fräsning av gräsmatta")
	För lågt inställd för luftning/fräsning av gräset vid gällande förhållande	Ställ in högre arbetshöjd
	Eventuellt tilltäppt	Kontrollera trädgårdsredskapets undre sida och rensa vid behov (använd alltid trädgårdshandskar)
	Sidogallren är inte fria	Ta bort växtdelar från sidogallrens utsida
	Fjäderklor saknas (endast UniversalRake 900)	Ta kontakt med Bosch kundtjänst

A) Om material från träd, (t. Ex. löv, kvistar etc.) ligger på ytan ska de först sugas upp med produkten på en arbetshöjd om 3 eller 4.

## Kundtjänst och applikationsrådgivning

Kundservicen ger svar på frågor beträffande reparation och underhåll av produkter och reservdelar. Explosionsritningar och informationer om reservdelar hittar du också under:

[www.bosch-pt.com](http://www.bosch-pt.com)

Boschs applikationsrådgivnings-team hjälper dig gärna med frågor om våra produkter och tillbehören till dem.

Ange alltid vid förfrågningar och reservdelsbeställningar det 10-siffriga produktnumret som finns på produktens typskylt.

### Svenska

Bosch Service Center

Telegrafvej 3

2750 Ballerup

Danmark

Tel.: (08) 7501820 (inom Sverige)

Fax: (011) 187691

**Du hittar fler kontaktuppgifter till service här:**

[www.bosch-pt.com/serviceaddresses](http://www.bosch-pt.com/serviceaddresses)

## Avfallshantering

Produkter, tillbehör och förpackning ska omhändertas på miljövänligt sätt för återvinning.



Släng inte produkter i hushållsavfall!

### Endast för EU-länder:

Enligt EU-direktivet 2012/19/EU om avfall som utgörs av eller innehåller elektrisk och elektronisk utrustning och dess tillämning i nationell lag ska förbrukade aggregat sorteras och återvinnas separat och miljövänligt.

## Norsk

### Sikkerhetsinformasjon

**OBS! Les nøye gjennom de følgende anvisninger. Gjør deg kjent med**

## betjeningselementene og den forskriftsmessige bruken av produktet. Ta godt vare på driftsinstruksen til senere bruk.

### Forklaring av symbolene på hageredskapet



Generell fareinformasjon.



Les gjennom denne driftsinstruksen.



Pass på at eventuelle personer i nærheten ikke skades av fremmedlegemer som slynges bort.



Advarsel: Pass på å holde sikker avstand til produktet mens du arbeider.



Forsiktig: Ikke berør de roterende knivene. Knivene er skarpe. Pass på at du ikke kutter av tær og fingre.



Slå av hageredskapet og trekk nettstøpselet ut av stikkontakten, før du foretar innstillinger på redskapet eller en rengjøring, hvis kabelen er blitt sittende fast eller hvis du bare for en kort stund lar hageredskapet stå uten oppsyn. Hold strømedningen unna fjærstålpinnene/knivene.



Ikke berør noen av delene på hageredskapet før de er stanset helt. Fjærstålpinnene/knivene fortsetter å rotere etter at

hageredskapet er slått av og kan forårsake skader.



Ikke bruk produktet i regnvær eller la den stå ute i regnvær.



Beskytt deg mot elektriske støt.



Hold ledningen unna knivene.



Bruk for rengjøring av hageredskapet verken høytrykksspyler eller hageslange.



Kontroller området hvor hageredskapet skal brukes omhyggelig for villdyr og husdyr. Villdyr og husdyr kan bli skadet under drift av maskinen. Kontroller maskinens bruksområde grundig og fjern alle steiner, stokker, tråder, eller andre fremmede gjenstander. Pass ved bruk av maskinen på at ikke villdyr, husdyr eller små trestubber er skjult i det tette gresset.

### Betjening

- La aldri barn eller personer som ikke er kjent med disse instruksene få lov til å bruke produktet. Nasjonale forskrifter innskrenker eventuelt alderen på brukeren. Oppbevar produktet utilgjengelig for barn når det ikke er i bruk.
- Tillat aldri barn, personer med innskrenkede fysiske, sensoriske eller mentale evner eller manglende erfaring og/eller manglende

- kunnskap og/eller personer, som ikke er fortrolig med disse anvisningene, å bruke produktet. Nasjonale forskrifter innskrenker eventuelt alderen på brukeren.
- ▶ Ikke bruk produktet hvis du er trett eller er påvirket av alkohol, narkotika eller medikamenter.
  - ▶ Bruk aldri hageredskapet mens det oppholder seg personer, spesielt barn eller husdyr i umiddelbar nærhet.
  - ▶ Barn må passes på for å sikre at de ikke leker med produktet.
  - ▶ Brukeren er ansvarlig for uhell eller skader på andre mennesker eller deres eiendom.
  - ▶ Bruk alltid hørselvern og beskyttelsesbriller når du arbeider med produktet.
  - ▶ Ikke bruk åpne gummisko eller sandaler når du bruker produktet. Bruk alltid solide sko og lange bukser. Bruk produktet aldri barbent.
  - ▶ Undersøk flaten som skal bearbejdes nøye og fjern steiner, stokker, skjulte kabler, tråder, knokler eller andre fremmedlegemer.
  - ▶ Før bruk må du alltid sjekke visuelt om fjærstålplinnene og pinneskruene mangler, er slitte eller skadet.
  - ▶ Slitte eller skadede fjærstålpinne og skruer må kun skiftes ut som komplett sett for å unngå ubalanse. Vær forsiktig med maskiner som har flere fjærstålpinne, fordi rotasjonen av en fjærstålpinne kan medføre at andre pinne beveges.
  - ▶ Du må alltid gå rolig, aldri løpe.
  - ▶ Luft gressplenen kun i dagslys eller bra kunstig lys.
  - ▶ Unngå helst å bruke maskinen på vått gress eller utfør ekstra sikkerhetstiltak, for å unngå å skli.
  - ▶ Ikke bruk plenlufteren i særskilt bratte skråninger.
  - ▶ Det kan være farlig å arbeide i skråninger:
    - På skrå flater eller vått gress må du alltid passe på at du står stødig. På skrå flater må du alltid lufte plenen på tvers og aldri opp- og nedover.
    - Vær svært forsiktig når du skifter retning i skråninger.
  - ▶ Vær ytterst forsiktig når du trer et skritt tilbake eller trekker produktet i din retning, gå ikke for langt og hold balansen hele tiden.
  - ▶ Skyv produktet alltid fremover når du lufte gressplenen og trekk den aldri mot kroppen.
  - ▶ Ståltennene/knivene må stå stille når du vipper produktet til transport, når du går over flater uten gress og når du transporterer maskinen til og fra området som skal lufte.
  - ▶ Bruk aldri hageredskapet med defekte beskyttelsesinnretninger, deksler eller uten sikkerhetsinnretninger, som f.eks. avbøyervern og/eller oppsamlingskurv.

- ▶ Slå hageredskapet på som beskrevet i driftsinstruksen, og pass på at føttene dine er godt unna de roterende delene.
- ▶ Ikke vipp produktet når motoren startes, unntatt hvis dette er nødvendig til starting i høyt gress. I dette tilfellet må siden som peker bort fra brukeren ikke løftes lenger opp med håndtaket enn nødvendig. Pass på at hendene dine holder i grepet når du slipper hageredskapet ned igjen.
- ▶ Sørg for at hender og føtter ikke kommer i nærheten av eller under roterende deler.
- ▶ Hold deg på avstand til utkastsonen når du arbeider med hageredskapet.
- ▶ Du må aldri løfte eller bære hageredskapet mens motoren går.
- ▶ Pass på at hageredskapet står med alle 4 hjul på gulvet under lagringen.
- ▶ Løft hageredskapet bare med bærehåndtaket. Behandle bærehåndtaket forsiktig.
- ▶ **Ikke utfør endringer på redskapet.** Ikke tillatte endringer kan innskrenke sikkerheten til redskapet, føre til mer støy og vibrasjoner og dårlig ytelse.
- ▶ Ved innstilling av produktet må du unngå at føtter eller hender klemmes fast mellom de bevegelige fjærstålpinnene/knivene og de faststående delene til maskinen.
- ▶ Du må ikke arbeide med produktet i dårlig vær, spesielt når det trekker opp til torden.
- ▶ Kontroller produktet, strømledningen og alle skjøteledninger for skader på apparatus, ledningsmantling, åpne ledere og kabelholder. Hvis ledningen oppviser skader, må du ikke koble den til støpselet. Ikke berør en skadet ledning før den er koblet fra støpselet. Hvis ledningen er skadet, kan det medføre kontakt med strømførende deler. Kontroller om det kan oppstå kontakt mellom vann og strøm, slik at det er fare for elektrisk støt.
- ▶ Du må ikke berøre fjærstålpinnene før produktet er koplet fra strømmettet og fjærstålpinnene er stanset helt.
- ▶ **Hold strømledningen og skjøteledningen unna fjærstålpinnene.** Fjærstålpinnene kan føre til skader på strømledningen og skjøteledningen og det kan igjen medføre kontakt med strømførende deler. Kontroller også om det kan oppstå kontakt mellom vann og strøm. Det er fare for elektrisk støt.

### Trekk støpselet ut av stikkontakten

- Alltid når du forlater hageredskapet.
- Før du fjerner tetting.
- Når du sjekker, rengjør eller arbeider på hageredskapet.
- Sjekk hageredskapet straks for skader etter kollisjonen med en fremmed gjenstand og akift ut kniven om nødvendig.

- Hvis hageredskapet begynner å vibrere uvanlig sterkt (må straks sjekkes).

### Strømtilkobling

- ▶ Spenningen til strømkilden må stemme overens med angivelsene på typeskiltet til produktet.
- ▶ Dette produktet må kun tas i bruk når det er tilkoblet en stikkontakt som er sikret med en bryter som utløses ved en reststrøm på 30 mA.
- ▶ Ved utskifting av kabelen på denne maskinen må det kun brukes en strømledning som anbefales av produsenten, bestillings-nr. og type se bruksanvisningen.
- ▶ Ta aldri i støpselet med våte hender.
- ▶ Ikke kjør over, press eller dra i strøm- eller skjøteledningen, ellers kan den ta skade. Beskytt ledningen mot varme, olje og skarpe kanter.
- ▶ Skjøteledningen må ha det tverrsnittet som er angitt i bruksanvisningen og må være vannsprutbeskyttet. Stikkforbindelsen må ikke ligge i vannet.
- ▶ **Bruk alltid arbeidshansker når du håndterer eller arbeider i nærheten av de skarpe knivene/ fjærstålpinnene.**

### Elektrisk sikkerhet



**OBS! Før vedlikeholds- eller rengjøringsarbeider utføres, må du slå av**

**produktet og trekke ut støpselet. Det samme gjelder hvis strømledningen er skadet, kuttet eller floket.**

- ▶ **Etter at hageredskapet er slått av, roterer knivene/fjærstålpinnene videre i noen sekunder.**
- ▶ **Vær forsiktig – ikke ta på de roterende knivene/ fjærstålpinnene.**

Produktet er til sikkerhet dobbeltisolert og trenger ingen jording. Driftsspenningen er 230 V AC, 50 Hz ( for ikke-EU-land også 220 V eller 240 V). Bruk kun godkjente skjøteledninger. Informasjoner får du av ditt autoriserte serviceverksted.

- ▶ For sikkerhets skyld må du bruke en jordfeilbryter (RCD) som utløses ved en strømstyrke som ikke overskrider 30 mA. Kontroller alltid jordfeilbryteren ved bruk.

Hold nett- og skjøtekabler borte fra bevegelige deler og unngå enhver skade på kablene for å unngå kontakt med strømledende deler.

Ledningsforbindelser (nettstøpsel og stikkontakter) bør være tørre og ikke ligge på bakken.

Nett- og skjøtekabler skal regelmessig kontrolleres for tegn på skader og må bare brukes i feilfri tilstand.

Når nettkabelen til produktet er skadet, må den bare repareres av et autorisert Bosch-verksted. Bruk kun godkjente skjøteledninger.

Bruk bare skjøtekabler, kabler, ledninger og kabeltromler som er i samsvar med EN 61242/IEC 61242 eller IEC 60884-2-7 og er av type H05VVV-F eller H05RN-F.

Hvis du vil bruke en skjøtekabel for drift av produktet, er det nødvendig med følgende ledertverrsnitt:

- Ledertverrsnitt 1,25 mm<sup>2</sup> eller 1,5 mm<sup>2</sup>
- Maksimal lengde 30 m for skjøtekabler eller 60 m for kabeltromler med FI-feilstrømvernebryter

Merk: Hvis det brukes en skjøteledning må denne ha en jordingstråd som beskrevet i sikkerhetsforskriftene som via støpselet er forbundet med jordingstråden i det elektriske anlegget.

I tvilstilfeller må du spørre en utdannet elektriker eller nærmeste Bosch serviceverksted.



**OBS! Ikke forskriftsmessige skjøteledninger kan være farlige. Skjøteledninger,**

**støpsler og koblinger må være vanntette modeller som er godkjent for utendørs bruk.**

Henvvisning til produkter som ikke selges i **GB**:

**OBS:** For din egen sikkerhet er det nødvendig at støpselet på produktet forbindes med skjøteledningen. Koblingen til skjøteledningen må være beskyttet mot vannsprut, være av gummi eller være overtrukket med

gummi. Skjøteledningen må brukes med en strekkavlastning.





## Vedlikehold

► **Bruk alltid arbeidshansker når du håndterer eller arbeider i nærheten av de skarpe fjærstålpinnene/knivene.**

- Sikre at alle mutre, bolter og skruer sitter fast, slik at sikkert arbeide med produktet er mulig.
- Sjekk oppsamlingskurven regelmessig for avsliting og slitasje.
- Sjekk hageredskapet og skift for sikkerhets skyld ut slitte eller skadede deler.
- Pass på at deler som skal skiftes ut er fra Bosch.
- Forviss deg før lagringen om at hageredskapet er rent og uten rester. Rengjør om nødvendig med en myk, tørr børste.

## Symboler

Nedenstående symboler er viktige for lesing og forståelse av driftsinstruksen. Legg merke til symbolene og deres betydning. En riktig tolkning av symbolene hjelper deg med å bruke produktet på en bedre og sikrere måte.

Symbol	Betydning
	Bevegelsesretning
	Reaksjonsretning
	Bruk vernehansker
	Vekt
	Innkobling
	Utkobling



Symbol	Betydning
✓	Tillatt aksjon
X	Dette er forbudt
CLICK!	Hørbar støy
	Tilbehør/reservedeler

## Formålmessig bruk

Hageredskapet er beregnet til å rake eller luften gressplen på private områder.

Hageredskapet er ikke beregnet til klippe hekker, trimme, kutte opp osv.

Hageredskapet er bestemt for bruk på bakkehøyde.

## Tekniske data

Plenluffer		UniversalRake 900	UniversalVerticut 1100
Produktnummer		<b>3 600 H8A 0..</b>	<b>3 600 H8A 1..</b>
Opptatt effekt	W	900	1100
Sporbredde	cm	32	32
Volum, gressoppsamler	l	50	50
Mekanisme			
- Fjærstålpinner		●	-
- Pendelkniv		-	●
Oppsamlingssystem		Jet Collect	Jet Collect
Arbeidshøyde	mm	+10/+5/0/-5	+5/0/-5/-10
Vekt tilsvarende EPTA-Procedure 01:2014	kg	10,0	10,5
Beskyttelsesklasse		□/II	□/II
Serienummer		se typeskilt på hageredskapet	

Angivelsene gjelder for merkespenning [U] på 230 V. Ved avvikende spenning og på utførelser for bestemte land kan disse angivelsene variere.

Alle verdier i denne instruksjonen er blitt målt for bruk under eller lik 2000 meter over havet.

## Støy-/vibrasjonsinformasjon

		3 600 H8A 0..	3 600 H8A 1..
Støyemisjonsverdier beregnet iht. <b>EN 50636-2-92</b>			
Maskinens typiske A-bedømte støynivå er:			
- Lydtrykknivå	dB(A)	<b>81</b>	<b>80</b>
- Usikkerhet K	dB	<b>= 2,5</b>	<b>= 2,5</b>
- Lydeffektnivå	dB(A)	<b>94</b>	<b>94</b>
- Usikkerhet K	dB	<b>= 1,0</b>	<b>= 2,0</b>
Totale svingningsverdier ah (vektorsum fra tre retninger) og usikkerhet K beregnet iht. <b>EN 50636-2-92</b>			
- Svingningsemisjonsverdi $a_h$	m/s <sup>2</sup>	<b>4,0</b>	<b>2,9</b>
- Usikkerhet K	m/s <sup>2</sup>	<b>= 1,6</b>	<b>= 1,5</b>

## Montering og drift

- **Ikke koble produktet til stikkkontakten så lenge det ikke er komplett montert.**

Mål for aktiviteten	Bilde	Side
Leveranseomfang	<b>A</b>	293
Montering	<b>B</b>	293

Mål for aktiviteten	Bilde	Side
Tilkopling av skjøteledningen		
Sammensetting av oppsamlingskurven	<b>C</b>	294
Feste oppsamlingskurv	<b>D</b>	294
Innstilling av arbeidshøyde	<b>E</b>	295
Inn-/utkopling <b>UniversalRake 900</b>	<b>F</b>	295
Inn-/utkopling <b>UniversalVerticut 1100</b>	<b>G</b>	296

Mål for aktiviteten	Bilde	Side
Vedlikehold, rengjøring og lagring	H	296

## Arbeidshenvisninger

### Lufting av gressplenen

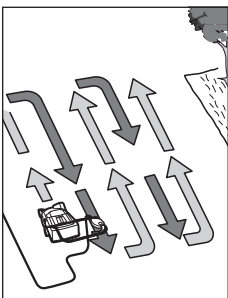

Plasser produktet på kanten av gresset og så nær stikkkontakten som mulig. Arbeid bort fra stikkkontakten.

Legg ledningen etter hver snuing på den motsatte, allerede bearbejdede siden. Ved plenluftingen må **motoren ikke overbelastes**.

#### UniversalRake 900:

Ved overbelastning synker motorturtallet og motorlyden forandrer seg. I et slikt tilfelle må du stanse, slippe koplingsspaken og innstille en **større arbeidshøyde**. Ellers kan motoren skades.

#### UniversalVerticut 1100:

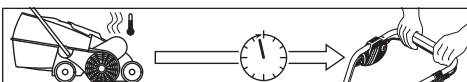

Motoren er utstyrt med en sikkerhetsutkopling som aktiveres når knivene klemmer fast, er tettet eller motoren er overbelastet. Slå av produktet hvis dette skjer.

Sikkerhetsutkoplingen stilles bare tilbake hvis du slipper koplingsspaken.

Trekk ut støpselet, fjern mulige blokkeringer og vent i ett minutt før du starter produktet på nytt, slik at sikkerhetsutkoplingen kan stilles tilbake.

### ► Bruk alltid arbeidshansker når du håndterer eller arbeider i nærheten av de skarpe fjærstålplennene/knivene.

**Merk:** Hvis du venter på at sikkerhetsutkoplingen tilbakestilles og utløser koplingsspaken for tidlig, mens produktet er koplet til stikkkontakten, forlenges tilbakestillingstiden for sikkerhetsutkoplingen.

Hvis produktet koples ut igjen på nytt, øker du arbeidshøyden eller forskyver arbeidet til et senere tidspunkt med bedre vilkår. Les om dette i "Feilsøktabellen" og "Tips om lufting av gressplenen".

### Tips om lufting av gressplenen

Optimale vilkår til lufting av gressplenen er når gresset er kort og litt fuktig. Hvis plenen luftes når jorda er svært myk eller hard, kan den skades og det kan føre til at produktet samler dårlig opp.

- Mosen bør behandles med et vanlige middel før plenen luftes.
- Start produktet i den høyeste arbeidshøyden og reduser høyden etter behov.
- Plenen luftes først opp og ned i en retning, en uke senere så på samme måte i rett vinkel til hele plenen er bearbejdet.
- Avhengig av plenen tilstand kan lufting av mose og døde plantedeler føre til ufransede eller bare steder.

**Merk:** Hvis det ligger mye materiale fra trær (f. eks. løv, kvister, etc.) på flaten, må dette først fjernes ved å innstille produktet på arbeidshøyden 3 eller 4.

For å oppnå et optimalt resultat, bør du klippe gresset før du sår nytt gress. Strø kvalitets-gressfrø på bare steder eller steder med lite gress. La nye gressfrø vokse litt før du gjødsler og vann etter behov, slik at det nye gresset ikke tørker ut.

Det optimale tidspunktet til lufting av plenen er om våren eller sent på høsten.

Plenen kan også pleies med å rake/lufte etter hver sjette klipping ved å innstille en større arbeidshøyde.

## Feilsøking

Den følgende tabellen viser feilsymptomer og hvordan feilene kan utbedres, hvis produktet en gang ikke skulle arbeide riktig. Hvis du ikke kan lokalisere og fjerne problemet med denne tabellen, må du henvende deg til et serviceverksted.

### ► OBS: Før feilsøkingen påbegynnes må maskinen slås av og strømstøpselet trekkes ut.

Symptom	Mulig årsak	Avhjelp
Hageredskapet går ikke	Nettspenningen finnes ikke	Sjekk og slå på
	Stikkkontakt er defekt	Bruk en annen stikkontakt
	Skjøteledning er skadet	Sjekk ledningen og skift den ut hvis den er skadet
	Sikringen er utløst	Når sikringen stadig smelter, kontroller strømforsyningen eller ta kontakt med Bosch kundeservicen
	Tilstopping mulig	Sjekk hageredskapets underside og gjør den fri om nødvendig (bruk alltid arbeidshansker)

Symptom	Mulig årsak	Avhjelp
	Sikkerhetsutkopling er aktiv (kun UniversalVerticut 1100)	Se nede <sup>A)</sup>
	Innstillingen til plenluften er for lav for disse vilkårene	Innstill en større arbeidshøyde
	Rotoren er tett	Fjern tettingen (bruk alltid arbeidshansker)
	Sidegitteret er ikke fritt	Fjern planterester fra utsiden av sidegitterene
	Full oppsamlingskurv	Tøm oppsamlingskurven med jevne mellomrom
Hageredskapet går rykkvis	Skjøteledning er skadet	Sjekk ledningen og skift den ut hvis den er skadet
	Intern kabling i hageredskapet er defekt	Ta kontakt med Bosch kundeservice
	Slitte/manglende fjærstålpinner/kniver	Ta kontakt med Bosch kundeservice
	For våte arbeidsvilkår	Innstill større arbeidshøyde (se "Tips om lufting av gressplenen")
	For mange planterester på flaten	Se nede <sup>A)</sup>
	Tilstopping mulig	Sjekk hageredskapets underside og gjør den fri om nødvendig (bruk alltid arbeidshansker)
	Innstillingen til plenluften er for lav for disse vilkårene	Innstill en større arbeidshøyde
	For langt gress	Klipp gresset
	Svært ujevn flate	Innstill en større arbeidshøyde
	Full oppsamlingskurv	Tøm oppsamlingskurven med jevne mellomrom
Hageredskapet går tungt eller remmen hviner	For lav arbeidshøyde	Innstill større arbeidshøyde (se "Innstilling av arbeidshøyde")
Fjærstålpinnene/knivene roterer ikke	Fjærstålpinnene/knivene blokkeres av gress	Fjern tettingen (bruk alltid arbeidshansker)
	Remmen sklir eller er skadet	Ta kontakt med Bosch kundeservice
Sterke vibrasjoner/lyder	Fjærstålpinner/kniver er skadet	Ta kontakt med Bosch kundeservice
Utilfredsstillende arbeidsresultat	Bakken er for våt til lufting	Innstill større arbeidshøyde (se "Tips om lufting av gressplenen")
	Innstillingen til plenlufting er for lav for disse vilkårene	Innstill en større arbeidshøyde
	Tilstopping mulig	Sjekk hageredskapets underside og gjør den fri om nødvendig (bruk alltid arbeidshansker)
	Sidegitteret er ikke fritt	Fjern planterester fra utsiden av sidegitterene
	Fjærstålpinner mangler (kun UniversalRake 900)	Ta kontakt med Bosch kundeservice

A) Hvis det ligger mye materiale fra trær (f. eks. løv, kvister, etc.) på flaten, må dette først fjernes ved å innstille produktet på arbeidshøyden 3 eller 4.

## Kundeservice og kundeveiledning

Kundeservice hjelper deg ved spørsmål om reparasjon og vedlikehold av produktet ditt og reservedelene. Du finner også sprengskisser og informasjon om reservedeler på [www.bosch-pt.com](http://www.bosch-pt.com)

Boschs kundeveilederteam hjelper deg gjerne hvis du har spørsmål om våre produkter og tilbehør.

Ved alle forespørsler og reservedelsbestillinger må du oppgi det 10-sifrede produktnummeret som er angitt på produktets typeskilt.

### Norsk

Robert Bosch AS  
Postboks 350  
1402 Ski  
Tel.: 64 87 89 50  
Faks: 64 87 89 55

### Du finner adresser til andre verksteder på:

[www.bosch-pt.com/serviceaddresses](http://www.bosch-pt.com/serviceaddresses)

## Deponering

Produkter, tilbehør og emballasje må leveres inn til miljøvennlig gjenvinning.



Produkter må ikke kastes i vanlig søppel!

### Bare for land i EU:

I henhold til det europeiske direktivet 2012/19/EU om brukte elektriske og elektroniske produkter og tilpasningen til nasjonale lover må maskiner, som ikke lenger kan brukes, samles sortert og leveres til miljøvennlig gjenvinning.

## Suomi

### Turvallisuusohjeita

**Huomio! Lue seuraavat ohjeet tarkasti. Tutustu tuotteen käyttöelementteihin ja asianmukaiseen käyttöön. Säilytä käyttöohje huolellisesti myöhempää käyttöä varten.**

### Puutarhalaitteessa olevien tunnuskuvien selitykset



Yleiset varoitusohjeet.



Lue käyttöohje huolellisesti.



Varmista, että sivulle sinkoutuvat vieraat esineet eivät loukkaa lähellä seisovia ihmisiä.



Varoitus: Pidä turvallinen etäisyys tuotteeseen sen ollessa toiminnassa.



Varoitus: Älä koskaan kosketa pyöriviä teriä. Terät ovat teräviä. Suojele varpaat ja sormet, jotta et menettäisi niitä.



Ennen puutarhalaitteeseen tehtäviä säätöjä tai puhdistusta, kun johto on tarttunut kiinni tai jättäessäsi laitteen ilman valvontaa edes hetkeksi, tulee se pysäyttää ja pistotulppa irrottaa pistoraasiasta. Pidä sähköjohto loitolla piikeistä/teristä.



Odot, että ruohonleikkurin kaikki osat ovat pysähtyneet täysin, ennen kuin kosketat niitä. Piikit/terät pyörivät vielä puutarhalaitteen poiskytkennän jälkeen ja voivat aiheuttaa loukkaantumisia.



Älä käytä tuotetta sateessa, äläkä aseta sitä alttiiksi sateelle.



Suojele itsesi sähköiskulta.



Pidä liitäntäjohto kaukana leikkuuteristä.



Älä käytä painepesuria tai puutarhaletkua puutarhalaitteen puhdistukseen.



Tarkista perusteellisesti alue, jossa puutarhalaitetta tullaan käyttämään, että siinä ei ole villi- tai kotieläimiä. Villi- ja kotieläimet voivat loukkaantua koneen käytön aikana. Tarkista koneen käyttöalue perusteellisesti ja poista kaikki kivet, tikut, langat, luut ja vieraat esineet. Katso konetta käytettäessä, että tiheässä ruohossa ei ole villi- tai kotieläimiä eikä pieniä oksanpätkiä piilossa.

## Käyttö

- ▶ Älä koskaan anna lasten tai henkilöiden, jotka eivät ole tutustuneet näihin ohjeisiin käyttää puutarhalaitetta. Kansalliset säännökset saattavat rajata käyttäjän iän. Säilytä tuote lasten ulottumattomissa, kun sitä ei käytetä.
- ▶ Älä koskaan anna lasten, henkilöiden, joilla on rajalliset fyysiset, aistilliset tai henkiset kyvyt tahi puuttuva kokemus ja/tai puuttuva tieto ja/tai eivät tunne näitä ohjeita käyttää laitetta. Kansalliset säännökset saattavat rajata käyttäjän iän.
- ▶ Älä käytä tuotetta, jos olet väsynyt tai sairas tahi alkoholin, huumeiden tai lääkkeiden vaikutuksen alaisena.
- ▶ Älä koskaan käytä puutarhalaitetta, kun henkilöitä, etenkin lapsia tai kotieläimiä on välittömässä läheisyydessä.
- ▶ Lapsia tulee valvoa ja varmistaa, että he eivät leiki laitteen kanssa.
- ▶ Käyttäjä on vastuussa onnettomuuksista ja toisille ihmisille tai heidän omaisuudelleen aiheuttamistaan vaurioista.
- ▶ Käytä aina kuulonsuojaimia ja suoja-laseja, kun työskentelet tuotteen kanssa.
- ▶ Älä käytä avoimia kumikenkiä tai sandaaleja tuotetta käyttäessäsi. Käytä aina tukevia jalkineita ja pitkälahkeisia housuja. Älä käytä tuotetta paljain jaloin.
- ▶ Tarkista perusteellisesti työstettävä alue ja poista siitä kivet, oksat, piilossa olevat kaapelit, langat, luut ja muut vieraat esineet.
- ▶ Tarkista aina silmämääräisesti ennen käyttöä, että piikit, piikkien ruuvit tai leikkuriosa eivät ole loppuun käytetyt, vaurioituneet tai puuttuvat.
- ▶ Vaihda loppuun kuluneet tai vaurioituneet piikit ja ruuvit vain täydellisenä sarjana, epätasapainon välttämiseksi. Ole varovainen, jos käytät koneita, joissa on useampia piikkejä, koska yhden piikin liike saattaa vaikuttaa myös muihin piikkeihin.
- ▶ Kävele aina rauhallisesti, älä koskaan juokse.
- ▶ Ilmaa/jyrsi nurmikkoa vain päivänvalossa tai hyvässä keinovalossa.
- ▶ Vältä, mikäli mahdollista, tuotteen käyttöä märässä ruohossa tai turvaudu lisävarotoimiin liukastumisen estämiseksi.
- ▶ Älä koskaan ilmaa/jyrsi erityisen jyrkissä rinteissä.
- ▶ Käyttö rinteessä saattaa olla vaarallista:
  - Varmista aina tukeva askellus kaltevalla pinnalla ja märässä ruohossa.
  - Ilmaa/jyrsi nurmikkoa kaltevissa pinnoissa aina poikittain rinteeseen nähden äläkä koskaan ylös ja alas suunnassa.
 Ole erityisen varovainen suunnanmuutoksissa rinteissä.
- ▶ Ole erittäin varovainen, kun astut askeleen taaksepäin tai vedät tuotteen

- itseesi päin, älä siirry liian kauas ja huolehdi aina tasapainostasi.
- ▶ Työnnä aina tuotetta ilmatessa/jyrssiessä eteenpäin äläkä koskaan vedä sitä kehoasi kohti.
  - ▶ Piikkien/terien tulee olla pysähdyksissä, kun tuotetta tulee kallistaa kuljetusta varten, jos joutuu ylittämään pintoja, joissa ei ole ruohoa tai kun siirrät tuotteen työstettävälle alueille tai siitä pois.
  - ▶ Älä koskaan käytä puutarhalaitetta, jos suojalaitteet tai suojukset ovat viallisia tai ilman turvalaitteita, kuten esimerkiksi silpunohjainta ja/tai ruohonkokoajasäiliötä.
  - ▶ Käynnistä puutarhalaitte käyttöohjeessa neuvotulla tavalla ja varmista, että jalkasi ovat riittävän kaukana teristä.
  - ▶ Älä kallista tuotetta moottoria käynnistettäessä paitsi, jos se on välttämätöntä korkean ruohon takia. Tässä tapauksessa tulee ainoastaan nostaa käyttäjästä poispäin suunnattua puolta painamalla kahva alaspäin juuri niin paljon, kun on välttämätöntä. Tarkista, että molemmat kädet ovat kahvassa, kun puutarhalaitte taas lasketaan alas.
  - ▶ Älä pidä käsiä tai jalkoja lähellä pyöriä osia tai niiden alla.
  - ▶ Pysy puutarhalaitteen kanssa työstentelyn aikana etäällä ruohon poistovyöhykkeestä.
  - ▶ Älä koskaan nosta tai kannaa puutarhalaitetta moottorin käydessä.
  - ▶ Tarkista, että puutarhalaitte varastoinnissa seisoo kaikki 4 pyörää alustaa vasten.
  - ▶ Nosta puutarhalaitetta ainoastaan käsikahvasta. Käsittele käsikahvaa varoen.
  - ▶ **Älä tee mitään muutoksia laitteeseen.** Luvattomat muutokset voivat vaikuttaa laitteesi turvallisuuteen ja johtaa voimakkaampaan meluun ja värinään sekä huonoon tehoon.
  - ▶ Vältä tuotetta säädettäessä, että jalat tai kädet joutuvat puristukseen liikkuvien piikkien ja koneen kiinteiden osien väliin.
  - ▶ Älä tee työtä tuotteen kanssa huonossa säässä, varsinkaan ukonilman lähestyessä.
  - ▶ Tarkista tuote, verkkojohto ja kaikki jatkojohdot säännöllisesti koskien vahingoittuneita koteloidia, kaapelinvaippoja, vapaana olevia johtoja ja kaapelinkiinnikettä. Älä liitä vahingoittunutta kaapelia verkkopistotulppaan äläkä kosketa vahingoittunutta kaapelia ennen kuin se on irrotettu verkkopistotulpasta. Vahingoittunut kaapeli voi johtaa kosketukseen jännitteisten osien kanssa. Ota veden ja jännitteen mahdollisen kosketuksen tarkistuksessa huomioon sähköiskun vaara.
  - ▶ Älä kosketa piikkejä, ennen kuin tuote on kytketty irti sähköverkosta ja piikit ovat pysähtyneet täysin.
  - ▶ **Pidä verkkojohto ja jatkojohto kaukana piikeistä.** Piikit voivat va-

hingoittaa verkkojohtoa ja jatkojohtoa mikä saattaa johtaa kosketukseen jännitteisten osien kanssa. Ota veden ja jännitteen mahdollisen kosketuksen tarkistuksessa huomioon sähköiskun vaara. On olemassa sähköiskun vaara.

### Irrota pistotulppa pistorasiasta

- Aina kun poistut puutarhalaitteen luota.
- Ennen tukosten poistamista.
- Tarkistaessasi tai puhdistaussasi puutarhalaitetta tai tehdessäsi puutarhalaitteeseen kohdistuvia töitä.
- Törmätyäsi vieraaseen esineeseen; tarkista välittömästi puutarhalaitteen mahdolliset vauriot ja anna kunnostaa se tarvittaessa.
- Jos puutarhalaitte alkaa tärinästä poikkeuksellisesti (tarkista heti).

### Sähköliitäntä

- ▶ Virtalähteen jännitteen tulee vastata tuotteen tyyppikilvessä olevia tietoja.
- ▶ Käytä tätä tuotetta ainoastaan, kun se on liitetty pistorasiaan, joka on suojattu tehosuojakytkimellä, jonka vuotovirta on 30 mA.
- ▶ Vaihdettaessa tämän laitteen verkkojohto tulee käyttää ainoastaan valmistajan suunnitelman mukaista verkkojohtoa, katso tilaus nro ja malli käyttöohjeesta.
- ▶ Älä koskaan tartu pistotulppaan käsien ollessa kosteat.

- ▶ Verkkojohdon tai jatkojohdon yli ei saa ajaa, niitä ei saa litistää eikä murtaa, koska ne saattavat vahingoittua. Suojaa johto kuumuudelta, öljyltä ja teräviltä reunoilta.
- ▶ Jatkojohdon halkaisijan tulee olla käyttöohjeen mukainen ja sen tulee olla roiskevesisuojattu. Pistokeliitäntä ei saa olla vedessä.
- ▶ **Käytä aina puutarhakäsineitä, kun työskentelet terävien terien/piikkien parissa tai läheisyydessä.**

### Sähköturvallisuus



**Huomio! Pysäytä tuote ja irrota pistotulppa pistorasiasta ennen huolto- ja puhdistustöitä. Sama sääntö pätee, jos verkkojohto on vaurioitunut, leikkattu tai sotkeutunut.**

- ▶ **Terät/piikit pyörivät vielä muutamana sekunnin sen jälkeen, kun puutarhalaitte on sammutettu.**
- ▶ **Varoitus – älä kosketa pyöriviä teriä/piikkejä.**

Tuotteesi on turvallisuussyistä suojaeristetty, eikä sitä tarvitse maadoittaa. Käyttöjännite on 230 V AC, 50 Hz (ei-EU maita varten myös 220 V tai 240 V). Käytä ainoastaan hyväksytyjä jatkojohtoja. Tietoa saat valtuutetusta asiakaspalvelupisteestä.

- ▶ Käytä sähköistä turvallisuutta varten vikavirtakytkintä (RCD), jonka laukaisuvirta on korkeintaan 30 mA. Tarkista vikavirtakytkin aina, kun käytät sitä.



Pidä verkko- ja jatkojohto loitolla liikuvista osista ja vältä johtojen kaikkia vauriota, jotta kosketus jännitteisiin osiin estyisi.

Johdon liitoskohtien (pistolulpat ja pistorasiat) tulee olla kuivat eivätkä ne saa maata maassa.

On säännöllisesti tarkistettava, että verkko- ja jatkojohdossa ei ole merkkejä vaurioista, ainoastaan moitteettomassa kunnossa olevia johtoja saa käyttää.

Jos laitteen verkkojohto on vaurioitunut, sen saa korjata ainoastaan valtuutettu Bosch-huolto. Käytä vain sallittuja jatkojohtoja.

Käytä ainoastaan jatkojohtoja, kaapeleita, johtoja tai kaapelikeloja, jotka vastaavat standardeja EN 61242/IEC 61242 oder IEC 60884-2-7 ja ovat tyyppiä H05VVV-F tai H05RN-F.

Jos tahdot käyttää jatkojohtoa laitteen kanssa, tulee johtimien poikkipintojen olla:

- johdon poikkipinta 1,25 mm<sup>2</sup> tai 1,5 mm<sup>2</sup>
- Jatkojohdon suurin sallittu pituus on 30 m ja FI-vikavirtasuojakytkimellä varustetun kaapelikelan 60 m

Ohje: Jos käytät jatkojohtoa, on siinä – kuten turvaohjeissa on selostettu – oltava suojajohdin, joka pistolulpan kautta on yhteydessä verkon maadoitukseen.

Kysy epävarmoissa tapauksissa sähkömieheltä tai lähimmästä Bosch-sopimushuollosta.



**VAROITUS: Sääntöjenvastaiset jatkojohdot saattavat olla vaarallisia. Jatkojohdon, pistolulpan ja liittimen tulee olla vesitiiviitä ulkokäyttöön hyväksyttyä mallia.**

Ohjeita tuotteille, joita ei myydä GB:ssä:

**HUOMIO:** Turvallisuutesi takia on välttämätöntä, että tuotteen pistolulppa kiinnitetään jatkojohtoon. Jatkojohdon liitännän täytyy olla roiskevesisuojuattu, olla kumia tai kumipinnoitettu. Jatkojohdossa on oltava vedonpoistin.

## Huolto

- ▶ **Käytä aina puutarhakäsineitä, kun työskentelet terävien piikkien/terien alueella.**
- ▶ Varmista kaikkien muttereiden, pulttien ja ruuvien hyvä kiinnitys, jotta turvallinen työskentely puutarhalaitteen kanssa olisi taattu.
- ▶ Tarkista säännöllisesti kokoojasäiliön kunto ja kuluneisuus.
- ▶ Tarkista Tuote ja vaihda varmuuden vuoksi kaikki loppuun kuluneet tai vaurioituneet osat uusiin.
- ▶ Varmista, että vaihto-osat ovat Bosch-tuotantoa.
- ▶ Varmista ennen puutarhalaitteen varastointia, että se on puhdas eikä siinä ole leikkuujännöksiä. Puhdista

tarvittaessa pehmeällä kuivalla harjalla.

## Tunnusmerkit

Seuraavat tunnusmerkit ovat tärkeitä käyttöohjeen lukemisessa ja ymmärtämisessä. Paina mieleesi tunnusmerkit ja niiden merkitys. Kun tunnusmerkit muistetaan tulkita oikein, se tehostaa laitteen parempaa ja turvallisempaa käyttöä.

Tunnusmerkki	Merkitys
	Liikesuunta
	Reaktiosuunta
	Käytä suojakäsineitä
	Paino

Tunnusmerkki	Merkitys
	Käynnistys
	Poiskytkentä
	Sallittu käsittely
	Kielletty menettely
CLICK!	Kuuluva ääni
	Lisälaitteet/varaosat

## Määräystenmukainen käyttö

Puutarhalaite on tarkoitettu nurmikon haravointiin, jyrsin-tään ja ilmaamiseen yksityisalueella.

Puutarhalaite ei ole tarkoitettu pensaiden leikkuuseen, vii-meistelyleikkuuseen, silppumiseen jne.

Puutarhalaite on tarkoitettu käytettäväksi maanpinnan korkeudella.

## Tekniset tiedot

Nurmikon ilmaaja /jyrsijä		UniversalRake 900	UniversalVerticut 1100
Tuotenumero		<b>3 600 H8A 0..</b>	<b>3 600 H8A 1..</b>
Nimellinen ottotoho	W	900	1100
Työstöleveys	cm	32	32
Kokoojasäiliön tilavuus	l	50	50
Mekanismi			
- Joustavat piikit		●	-
- Heiluriterä		-	●
Keräämisjärjestelmä		Jet Collect	Jet Collect
Työstökorkeus	mm	+10/+5/0/-5	+5/0/-5/-10
Paino EPTA-Procedure 01:2014 mukaan	kg	10,0	10,5
Suojausluokka		□ / II	□ / II

Sarjanumero katso puutarhalaitteen tyyppikilvestä

Tiedot koskevat 230 V:n nimellijännitettä [U]. Tästä poikkeavien jännitteiden ja maakohtaisten mallien yhteydessä nämä tiedot voivat vaihdella. Kaikki tässä ohjeessa olevat arvot on mitattu käyttöä varten alle tai tasan 2000 metriä merenpinnan korkeuden yläpuolella.

## Melu-/tärinä tiedot

		3 600 H8A 0..	3 600 H8A 1..
Melupäästöarvot määritetty EN 50636-2-92 mukaan			
Laitteen tyypillinen A-painotettu äänen painetaso on:			
- Äänen painetaso	dB(A)	<b>81</b>	<b>80</b>
- Epätarkkuus K	dB	<b>= 2,5</b>	<b>= 2,5</b>
- Äänen tehotaso	dB(A)	<b>94</b>	<b>94</b>
- Epätarkkuus K	dB	<b>= 1,0</b>	<b>= 2,0</b>

Värähtelyn yhteisarvot ah (kolmen suunnan vektorisumma) ja epätarkkuus K mitattuna EN 50636-2-92 mukaan

- Värähtelynemisioarvo $a_h$	m/s <sup>2</sup>	4,0	2,9
- Epätarkkuus K	m/s <sup>2</sup>	= 1,6	= 1,5

## Asennus ja käyttö

► **Älä liitä tuotetta pistorasiaan, ellei sitä ole täysin koottu.**

Tehtävä	Kuva	Sivu
Vakiovarusteet	A	293
Asennus	B	293
Jatkojohdon liitäntä		
Ruuhonkokoojasäiliön kokoaminen	C	294
Kokoojasäiliön kiinnitys	D	294
Työkorkeuden asetus	E	295
KytKentä/poiskyKentä <b>UniversalRake 900</b>	F	295
KytKentä/poiskyKentä <b>UniversalVerticut 1100</b>	G	296
Huolto, puhdistus ja varastointi	H	296

## Työskentelyohjeita

### Nurmikon ilmaaminen ja jyrshintä

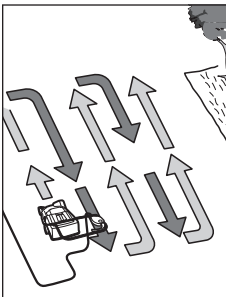

Aseta tuote nurmikon reunan ja mahdollisimman lähelle verkkopistorasiaa.

Työskentele pois päin verkkopistorasiasta.

Siiirrä kaapeli joka käänöksessä vastakkaiselle, jo käsitellylle puolelle laitetta.

**Älä ylikuormita moottoria** nurmikkoa ilmattaessa/jyrshintäessä.

#### UniversalRake 900:

Ylikuormalla moottorin kierros luku laskee, ja sen ääni muuttuu. Pysäytä tällöin puutarhalaitte, päästä kytKentäkahva vapaaksi ja aseta **suurempi työstökorkeus**. Muutoin moottori saattaa vaurioitua.

#### UniversalVerticut 1100:

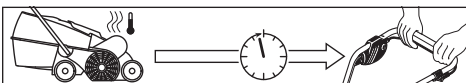

Moottori on varustettu turvakatkaisulla, joka laukeaa, jos terät jäävät puristukseen, jumittuvat tai moottori ylikuormittuu. Pysäytä tuote jos tämä tapahtuu.

Turvakatkaisupiiri palautuu ainoastaan, jos päästät kytKentävivun vapaaksi.

Irrota verkkopistoke, poista mahdolliset tukkeutumiset ja odota minuutti, ennen kuin käynnistät tuotteen uudelleen, jotta turvakatkaisupiiri ehtii palautua.

► **Käytä aina puutarhakäsitteitä, kun työskentelet terävien piikkien/terien alueella.**

**Ohje:** Jos turvakatkaisun palautumista odottaessasi painat kytKentäkahvaa liian aikaisin, tuotteen ollessa liitettyä pistorasiaan, turvakatkaisun palautusaika pitenee.

Jos tuote katkaisee uudelleen, tulee sinun korottaa työkorkeutta tai siirtää työ, kunnes olosuhteet ovat parantuneet. Lue myös vianetsintäluokkaa ja nurmikon ilmaamiseen ja jyrsimiseen annetut vihjeet.

### Vihjeitä nurmikon ilmaamiseen ja jyrsimiseen

Parhaat olosuhteet nurmikon ilmaamiseen/jyrshintään ovat lyhyt ja vähän kostea ruoho. Nurmikon ilmaaminen tai jyrshintä, kun maa on hyvin pehmeä tai kova, voi vaurioittaa maapohjaa ja johtaa siihen, ettei kone kerää kunnolla.

- Käsittele ennen nurmikon ilmaamista/jyrshintää sammalta kaupan olevalla torjunta-aineella.
- Käynnistä tuote suurimmalla työkorkeudella ja laske alemmaksi tarpeen mukaan.
- Käsittele ensin nurmikkoa yhdessä suunnassa edes takaisin ja sen jälkeen viikon kuluttua samalla tavalla suorassa kulmassa edelliseen nähden, kunnes koko nurmikko on käsitelty.
- Riippuen nurmikon kunnosta saattaa sammaleen ja kuolneiden kasvisosien poisto jättää harvoja tai tyhjiä alueita nurmiksoon.

**Ohje:** Jos pinnassa on paljon puista tullutta roskaa (esim. lehtiä, oksia, jne.) tulee nämä ensin poistaa asettamalla kone työkorkeudelle 3 tai 4.

Parhaan mahdollisen tuloksen saavuttamiseksi, tulee nurmikko leikata ennen jälkikylvöä. Kylvä korkealuokkaista ruuhonsiementä tyhjiin tai heikkokasvuisiin kohtiin. Anna uusien ruuhonsiementen kasvaa ennen lannoittamista ja kastele tarvittaessa, jotta kylvö ei kuivuisi.

Paras mahdollinen aika nurmikon ilmaamiseen tai jyrsimiseen on keväällä ja myöhään syksyllä.

Nurmikkoa voi myös hoitaa haravoimalla/jyrsimällä suurta työkorkeutta käyttäen joka kuudennen nurmikon leikkauksen jälkeen.

## Vianetsintä

Seuraavassa taulukossa on esitetty mahdollisia oireita, vikoja ja ratkaisukeinoja sen varalta, ettei tuotteesi toimi oikein. Ellet pysty paikallistamaan ja korjaamaan vikaa taulukon avulla, tulee sinun kääntyä huoltokorjaamosi puoleen.

► **Huomio: Pysäytä laite ja irrota pistotulppa pistorasista ennen vianetsintää.**

Oire	Mahdolliset syyt	Korjaustoimenpide
Puutarhalaite ei toimi	Verkköjännitettä ei ole	Tarkista ja kytkä päälle
	Verkkopistorasia on viallinen	Käytä toista pistorasiaa
	Jatkojohto on vaurioitunut	Tarkista johto ja vaihda se, jos se on vaurioitunut
	Sulake on lauennut	Jos sulake jatkuvasti palaa, tulee tarkistaa sähkön syöttö tai kääntyä Bosch asiakaspalvelun puoleen
	ettei niissä ole tukosta.	Tarkista puutarhalaitteen alapinta ja puhdista se tarvittaessa (käytä aina puutarhakäsineitä)
	Turvakatkaisu on aktiivinen (vain UniversalVerticut 1100)	Katso kohdasta <sup>A)</sup>
	Ilmaamisen/jyrsinnän asetus on liian matala kyseisiin olosuhteisiin	Aseta suurempi työkorkeus
	Roottori tukkeutunut	Poista tukos (käytä aina puutarhakäsineitä)
	Sivuritiä on tukossa	Poista kasvijäännökset sivuritiän ulkopuolelta
	Kokoojasäiliö on täynnä	Tyhjennä kokoojasäiliötä säännöllisesti
Puutarhalaite käy katkonaisesti	Jatkojohto on vaurioitunut	Tarkista johto ja vaihda se, jos se on vaurioitunut
	Puutarhalaitteen sisäisessä johdotuksessa vika	Käännä Bosch-sopimushuollon puoleen
	Kuluneet/puuttuvat piikit/terät	Käännä Bosch-sopimushuollon puoleen
	Liian märät työolosuhteet	Aseta suurempi työkorkeus (katso ”Neuvoja nurmikon ilmaamiseen ja jyrsimiseen”)
	Liian paljon kasvijäännöksiä pinnassa	Katso kohdasta <sup>A)</sup>
	ettei niissä ole tukosta.	Tarkista puutarhalaitteen alapinta ja puhdista se tarvittaessa (käytä aina puutarhakäsineitä)
	Ilmaamisen/jyrsinnän asetus on liian matala kyseisiin olosuhteisiin	Aseta suurempi työkorkeus
	Ruoho on liian pitkä	Leikkaa ruoho
	Hyvin epätasainen pinta	Aseta suurempi työkorkeus
	Kokoojasäiliö on täynnä	Tyhjennä kokoojasäiliötä säännöllisesti
Puutarhalaite käy rasakaasti tai hihna kitisee	Työkorkeus on liian pieni	Aseta suurempi työkorkeus (katso ”Työkorkeuden asetus”)
Piikit/terät eivät pyöri	Ruoho tukkii piikkejä/teriä	Poista tukos (käytä aina puutarhakäsineitä)
	Hihna luistaa tai on vaurioitunut	Käännä Bosch-sopimushuollon puoleen
Voimakas värinä/melu	Piikit/terät vahingoittuneet	Käännä Bosch-sopimushuollon puoleen
Epätyydyttävä työteho	Maa on liian märkä ilmaamiseen/jyrsintään	Aseta suurempi työkorkeus (katso ”Neuvoja nurmikon ilmaamiseen ja jyrsimiseen”)
	Ilmaamisen/jyrsinnän asetus on liian matala kyseisiin olosuhteisiin	Aseta suurempi työkorkeus
	ettei niissä ole tukosta.	Tarkista puutarhalaitteen alapinta ja puhdista se tarvittaessa (käytä aina puutarhakäsineitä)
	Sivuritiä on tukossa	Poista kasvijäännökset sivuritiän ulkopuolelta
	Joustavia piikkejä puuttuu (vain UniversalRake 900)	Käännä Bosch-sopimushuollon puoleen

A) Jos pinnassa on paljon puista tullutta roskaa (esim. lehtiä, oksia, jne.) tulee nämä ensin poistaa asettamalla kone työkorkeudelle 3 tai 4.

## Asiakaspalvelu ja käyttöneuvonta

Asiakaspalvelu vastaa tuotteesi korjausta ja huoltoa sekä varaosia koskeviin kysymyksiin. Räjähdytskuvat ja varaosatiedot ovat myös verkko-osoitteessa: [www.bosch-pt.com](http://www.bosch-pt.com)

Bosch-käyttöneuvontatiimi vastaa mielellään tuotteita ja tarvikkeita koskeviin kysymyksiin.

Ilmoita kaikissa kyselyissä ja varaosatilauksissa 10-numeroisen tuotenumero, joka on ilmoitettu tuotteen mallikilvessä.

### Suomi

Robert Bosch Oy  
Bosch-keskushuolto  
Pakkalantie 21 A

01510 Vantaa

Voitte tilata varaosat suoraan osoitteesta [www.bosch-pt.fi](http://www.bosch-pt.fi).

Puh.: 0800 98044

Faksi: 010 296 1838

[www.bosch-pt.fi](http://www.bosch-pt.fi)

### Muut asiakaspalvelun yhteystiedot löydät kohdasta:

[www.bosch-pt.com/serviceaddresses](http://www.bosch-pt.com/serviceaddresses)

## Hävitys

Toimita tuotteet lisätarvikkeet ja pakkausmateriaali ympäristöystävälliseen jätteiden kierrätykseen.



Älä heitä tuotteita talousjätteisiin!

### Koskee vain EU-maita:

Eurooppalaisen käytöstä poistettuja sähkö- ja elektroniikkalaitteita koskevan direktiivin 2012/19/EU ja sitä soveltavan kansallisen lainsäädännön mukaan käyttökelvottomat laitteet täytyy kerätä talteen erikseen ja toimittaa kierrätykseen.

## Ελληνικά

### Υποδείξεις ασφαλείας

**Προσοχή! Διαβάστε προσεκτικά τις επόμενες οδηγίες. Εξοικειωθείτε με τα στοιχεία χειρισμού και την ορθή χρήση του προϊόντος. Παρακαλούμε φυλάξτε καλά τις οδηγίες χειρισμού για κάθε μελλοντική χρήση.**

## Ερμηνεία των συμβόλων επάνω στο μηχάνημα



Υπόδειξη κινδύνου, γενικά.



Διαβάστε όλες τις οδηγίες χειρισμού.



Προσέξτε να μην τραυματιστούν τα πλησίον ευρισκόμενα άτομα από εκσφενδονιζόμενα ξένα σώματα.



Προειδοποίηση: Φροντίστε να βρίσκεστε πάντα σε ασφαλή απόσταση από το μηχάνημα όταν αυτό εργάζεται.



Προσοχή: Μην αγγίζετε τα περιστρεφόμενα μαχαίρια. Τα μαχαίρια είναι κοφτερά. Προσοχή στα δάκτυλα των χεριών και των ποδιών για αποφυγή ακρωτηριασμού.



Θέτετε το μηχάνημα κήπου εκτός λειτουργίας και βγάζετε το φις δικτύου από την πρίζα όταν πρόκειται να το ρυθμίσετε, να το καθαρίσετε ή να το αφήσετε ακόμη και για λίγο χρόνο ανεπιτήρητο, καθώς και όταν μπερδεύεται το ηλεκτρικό καλώδιο. Να κρατάτε το ηλεκτρικό καλώδιο πάντα μακριά από τα δόντια/μαχαίρια.



Περιμένετε να ακινητοποιηθούν όλα τα εξαρτήματα του μηχανήματος τελείως προτού τα αγγίξετε. Τα μαχαίρια συνεχίζουν να περιστρέφονται μετά την απενεργοποίηση του κηπευτικού

μηχανήματος και μπορεί να προκαλέσουν τραυματισμούς.



Μη χρησιμοποιείτε το μηχάνημα υπό βροχή και μην το εκθέτετε στη βροχή.



Προστατεύετε τον εαυτό σας από ηλεκτροπληξία.



Κρατάτε το καλώδιο σύνδεσης μακριά από τα μαχαίρια κοπής.



Μην χρησιμοποιείτε πλυστικά υψηλής πίεσης ή λάστιχα

ποτίσματος για να καθαρίζετε το μηχάνημα κήπου.



Ελέγξτε προσεκτικά την περιοχή στην οποία θα χρησιμοποιήσετε το μηχάνημα, ώστε να μη βρίσκονται εκεί κατοικίδια ή άλλα ζώα. Τα ζώα ενδέχεται να τραυματιστούν κατά τη λειτουργία του μηχανήματος. Ελέγξτε πολύ προσεκτικά την περιοχή χρήσης του μηχανήματος και αφαιρέστε όλες τις πέτρες, τα ξύλα, τα σύρματα, τα κόκαλα και τα ξένα αντικείμενα. Προσέξτε κατά την χρήση του μηχανήματος μήπως κρύβονται στο πυκνό χορτάρι ζώα ή κούτσουρα.

### Χειρισμός

- ▶ Μην επιτρέπετε ποτέ σε παιδιά ή σε άτομα που δεν είναι εξοικειωμένα με τις παρούσες οδηγίες να χρησιμοποιήσουν το προϊόν. Η ηλικία του χειριστή περιορίζεται ενδεχομένως από σχετικές εθνικές διατάξεις. Να αποθηκεύετε το προϊόν

απρόσιτο στα παιδιά όταν δεν το χρησιμοποιείτε.

- ▶ Μην επιτρέψετε ποτέ τη χρήση του προϊόντος σε παιδιά ή σε άτομα με περιορισμένες φυσικές, αισθητηριακές ή πνευματικές ικανότητες ή έλλειψη πείρας ή/και έλλειψη γνώσεων ή/και σε άτομα που δεν είναι εξοικειωμένα με τις παρούσες οδηγίες χρήσης. Η ηλικία του χειριστή περιορίζεται ενδεχομένως από σχετικές εθνικές διατάξεις.
- ▶ Μην εργαστείτε με το προϊόν όταν είστε κουρασμένος/κουρασμένη ή άρρωστος/άρρωστη καθώς και όταν βρίσκεστε υπό την επήρεια αλκοόλης, ναρκωτικών ή φαρμάκων.
- ▶ Μην χρησιμοποιήσετε ποτέ το μηχάνημα κήπου όταν βρίσκονται πολύ κοντά άλλα άτομα, ιδιαίτερα παιδιά ή ζώα.
- ▶ Τα παιδιά πρέπει να επιτηρούνται. Έτσι θα είστε σίγουροι ότι δε θα παίξουν με το προϊόν.
- ▶ Ο χειριστής ή ο χρήστης ευθύνονται για τυχόν ατυχήματα ή ζημιές σε ανθρώπους ή την περιουσία τους.
- ▶ Να φοράτε πάντοτε ωτασπίδες και προστατευτικά γυαλιά όταν εργάζεστε με το μηχάνημα.
- ▶ Μη φοράτε ανοικτά λαστιχένια παπούτσια ή σανδάλια όταν χρησιμοποιείτε το προϊόν. Φοράτε πάντοτε ανθεκτικά παπούτσια και μακριά παντελόνια. Μην

χρησιμοποιείτε ποτέ το προϊόν ξυπόλυτοι.

- ▶ Επιθεωρείτε την υπό επεξεργασία επιφάνεια προσεκτικά και απομακρύνετε τυχόν πέτρες, ράβδους, σύρματα, κόκαλα και κάθε άλλο ξένο αντικείμενο.
- ▶ Πριν χρησιμοποιήσετε το μηχάνημα να ασκείτε οπτικό έλεγχο και να βεβαιώνετε ότι δεν λείπουν, δεν έχουν φθαρεί και δεν έχουν υποστεί ζημιά ή βλάβη τα δόντια ή οι βίδες των δοντιών.
- ▶ Όταν αντικαθιστάτε φθαρμένα ή ελαττωματικά δόντια και βίδες, αντικαταστήστε ολόκληρο το σετ, για να αποφύγετε αποκλίσεις στα κινούμενα μέρη. Να προσέχετε ιδιαίτερα σε μηχανήματα με πολλά δόντια επειδή η περιστροφή ενός δοντιού μπορεί να προκαλέσει την κίνηση ενός άλλου δοντιού.
- ▶ Προχωράτε πάντα ήρεμα, χωρίς ποτέ να τρέχετε.
- ▶ Να αερίζετε/αναδεύετε το γρασίδι πάντοτε υπό το φως της ημέρας ή υπό καλό τεχνητό φως.
- ▶ Αποφεύγετε όσο το δυνατόν τη χρήση του μηχανήματος, όταν το χορτάρι είναι υγρό και σε αντίθετη περίπτωση λαμβάνετε συμπληρωματικά αντιολισθητικά μέτρα.
- ▶ Μην αερίζετε/αναδεύετε σε ιδιαίτερα επικλινείς κατηφορίες.
- ▶ Η εργασία σε κατηφορίες μπορεί να καταστεί επικίνδυνη:
  - Σε επικλινείς επιφάνειες ή επάνω σε

υγρό γρασίδι φροντίζετε να στέκεστε καλά.

- Σε επικλινείς επιφάνειες να αερίζετε/αναδεύετε το γρασίδι πάντοτε οριζόντια και ποτέ προς τα πάνω ή προς τα κάτω.
- Δίνετε μεγάλη προσοχή όταν αλλάζετε κατεύθυνση στις επικλινείς επιφάνειες.
- ▶ Προσέχετε πάρα πολύ, όταν κάνετε ένα βήμα πίσω ή όταν τραβάτε το προϊόν προς το μέρος σας, μην πηγαίνετε πολύ μακριά και κρατάτε πάντα την ισορροπία σας.
- ▶ Όταν αερίζετε/αναδεύετε το γρασίδι, σπρώχνετε πάντα το μηχάνημα προς τα εμπρός και μην το τραβάτε ποτέ προς το σώμα σας.
- ▶ Τα δόντια/τα μαχαίρια πρέπει στέκονται, όταν γέρνετε το μηχάνημα για να το μεταφέρετε πάνω από επιφάνειες χωρίς γρασίδι, καθώς και κατά τη μεταφορά του από ή προς την επιφάνεια που θέλετε επεξεργαστείτε.
- ▶ Μην λειτουργείτε ποτέ το μηχάνημα κήπου με ελαττωματικές προστατευτικές διατάξεις, καλύπτρες ή χωρίς διατάξεις ασφαλείας, π.χ. χωρίς αποκρουστήρα ή/και καλάθι συλλογής χορταριού.
- ▶ Θέτετε το μηχάνημα κήπου σε λειτουργία όπως περιγράφεται στις οδηγίες χρήσης και προσέχετε ώστε τα πόδια σας να βρίσκονται σε επαρκή απόσταση από τα περιστρεφόμενα εξαρτήματα.



- ▶ Μην γέρνετε το μηχάνημα κήπου όταν ξεκινάτε ή όταν βάζετε εμπρός τον κινητήρα, εκτός αν αυτό είναι απαραίτητο για την εκκίνηση σε υψηλό χορτάρι. Σε αυτή την περίπτωση μην ανασηκώνετε περισσότερο από όσο οπωσδήποτε χρειάζεται την πλευρά του μηχανήματος που είναι απέναντι από τον χειριστή, πιέζοντας τη χειρολαβή. Προσέχετε να βρίσκονται τα χέρια σας στη χειρολαβή όταν αφήνετε πάλι την συσκευή κήπου.
- ▶ Μην βάζετε τα χέρια σας και τα πόδια σας κοντά σε περιστρεφόμενα εξαρτήματα ή κάτω από αυτά.
- ▶ Όταν εργάζεστε με το μηχάνημα κήπου κρατάτε απόσταση από το μέρος απόρριψης.
- ▶ Μην ανασηκώσετε και μη μεταφέρετε ποτέ το μηχάνημα κήπου όταν ο κινητήρας βρίσκεται σε λειτουργία.
- ▶ Προσέχετε ώστε κατά τη αποθήκευσή του το μηχάνημα κήπου να στηρίζεται και με τους 4 τροχούς στο δάπεδο.
- ▶ Σηκώνετε το μηχάνημα κήπου μόνο κρατώντας το από τη λαβή μεταφοράς. Μεταχειριρίστε προσεκτικά τη λαβή μεταφοράς.
- ▶ **Μην κάνετε μετατροπές στη συσκευή.** Οι αυθαίρετες μετατροπές μπορεί να επηρεάσουν αρνητικά την ασφάλεια της συσκευής, να προκαλέσουν αύξηση των θορύβων και κραδασμών και να μειώσουν την απόδοση.
- ▶ Όταν ρυθμίζετε το μηχάνημα, προσέχετε να μην εμπλακούν τα πόδια σας ή τα χέρια σας ανάμεσα στα κινούμενα δόντια/μαχαίρια και στα ακίνητα εξαρτήματα του μηχανήματος.
- ▶ Μην εργαστείτε με το προϊόν υπό δυσμενείς καιρικές συνθήκες, ιδιαίτερα όταν επικείται καταιγίδα.
- ▶ Ελέγχετε τακτικά το προϊόν, το καλώδιο δικτύου και όλα τα καλώδια επέκτασης για τυχόν φθορές στο περίβλημα, στις επενδύσεις καλωδίων, ακάλυπτα σύρματα και ακάλυπτη στήριξη καλωδίου. Μην συνδέετε φθαρμένα καλώδια στον ρευματολήπτη και μην αγγίζετε φθαρμένα καλώδια πριν βγάλετε τον ρευματολήπτη από την πρίζα. Ένα φθαρμένο καλώδιο μπορεί να οδηγήσει σε επαφή με μέρη που βρίσκονται υπό τάση. Κατά τον έλεγχο για ενδεχόμενη επαφή μεταξύ νερού και ρεύματος, προσέχετε τον κίνδυνο ηλεκτροπληξίας.
- ▶ Μην αγγίζετε τα δόντια πριν διακόψετε τη σύνδεση του μηχανήματος με το ηλεκτρικό δίκτυο και πριν τα δόντια σταματήσουν να κινούνται εντελώς.
- ▶ **Κρατάτε το ηλεκτρικό καλώδιο και το καλώδιο επέκτασης μακριά από τα δόντια.** Τα δόντια μπορούν να φθείρουν το καλώδιο δικτύου και το καλώδιο επέκτασης και να προκληθεί επαφή με μέρη ευρισκόμενα υπό τάση. Προσέχετε κατά τον έλεγχο την

ενδεχόμενη επαφή μεταξύ νερού και ρεύματος. Υπάρχει κίνδυνος ηλεκτροπληξίας.

### **Να βγάξετε το φως από την πρίζα δικτύου**

- Κάθε φορά που αφήνετε το μηχάνημα κήπου ανεπιτήρητο.
- Πριν από την αφαίρεση φραξίματος.
- Όταν ελέγχετε ή καθαρίζετε το μηχάνημα κήπου ή διεξάγετε κάποια εργασία σ' αυτό.
- Μετά την σύγκρουση με ξένο αντικείμενο. Ελέγξτε αμέσως τη συσκευή για τυχόν φθορές και αντικαταστήστε το μαχαίρι αν χρειάζεται.
- Όταν το μηχάνημα κήπου αρχίζει να δονείται ασυνήθιστα (ελέγξτε το αμέσως).

### **Σύνδεση στο δίκτυο**

- ▶ Η τάση της πηγής ρεύματος πρέπει να ταυτίζεται με τα στοιχεία στην πινακίδα τύπου του προϊόντος.
- ▶ Χρησιμοποιείτε αυτό το προϊόν μόνο εφόσον είναι συνδεδεμένο σε πρίζα που προστατεύεται από διακόπτη ισχύος, ο οποίος ενεργοποιείται με ρεύμα διαρροής 30-mA.
- ▶ Όταν χρειαστεί να αλλάξετε το ηλεκτρικό καλώδιο να χρησιμοποιήσετε το ηλεκτρικό καλώδιο που προβλέπει ο κατασκευαστής. Τον τύπο και τον κωδικό αριθμό θα τον βρείτε στις οδηγίες χρήσης.

- ▶ Μην πιάσετε ποτέ το φως του ηλεκτρικού καλωδίου με υγρά χέρια.
- ▶ Μην συμπιέζετε και μην τραβάτε με δύναμη το ηλεκτρικό καλώδιο και το καλώδιο επέκτασης και μην περνάτε με όχημα πάνω από τα καλώδια, επειδή μπορεί να υποστούν ζημιά. Προστατεύετε το καλώδιο από υπερβολική ζέστη, λάδια και κοφτερές ακμές.
- ▶ Το καλώδιο επιμήκυνσης πρέπει να έχει τη διατομή που αναφέρεται στις οδηγίες χρήσης και να αντέχει στον ψεκασμό με νερό. Ο σύνδεσμος δεν επιτρέπεται να βρίσκεται μέσα στο νερό.
- ▶ **Φοράτε πάντα γάντια κηπουρικής, όταν βάζετε τα χέρια σας ή εργάζεστε στην περιοχή των κοφτερών δοντιών/μαχαριών.**

### **Ασφάλεια χρήσης ηλεκτρικού ρεύματος**



**Προσοχή! Απενεργοποιείτε το μηχάνημα κήπου και βγάξετε το φως από την πρίζα πριν από οποιαδήποτε εργασία συντήρησης ή καθαρισμού. Το ίδιο ισχύει αν το ηλεκτρικό καλώδιο χαλάσει, κοπεί ή μπερδευτεί.**

- ▶ **Μετά την απενεργοποίηση του μηχανήματος κήπου, τα μαχαίρια συνεχίζουν να γυρίζουν για μερικά δευτερόλεπτα ακόμη.**
- ▶ **Προσοχή – Μην αγγίζετε τα περιστρεφόμενα μαχαίρια.**

Το εργαλείο σας διαθέτει ασφαλή προστατευτική μόνωση και δεν χρειάζεται γείωση. Η τάση λειτουργίας ανέρχεται σε 230 V AC, 50 Hz (σε χώρες εκτός ΕΕ επίσης και σε 220 V ή 240 V). Χρησιμοποιείτε μόνο εγκεκριμένα καλώδια επέκτασης. Για περισσότερες πληροφορίες απευθυνθείτε στο αρμόδιο για σας κατάστημα σέρβις.

- ▶ Με στόχο την ηλεκτρική ασφάλεια, χρησιμοποιείτε διακόπτη διαρροής έντασης (RCD) με ενεργοποίηση όχι πάνω από 30 mA. Ελέγχετε πάντα τον διακόπτη διαρροής έντασης, όταν τον χρησιμοποιείτε.

Κρατάτε το ηλεκτρικό καλώδιο και το καλώδιο επέκτασης μακριά από κινούμενα εξαρτήματα και αποφεύγετε τις φθορές στο καλώδιο που μπορεί να σας φέρουν σε επαφή με εξαρτήματα που βρίσκονται υπό τάση.

Οι συνδέσεις των καλωδίων (φικς και πρίζες) πρέπει να είναι στεγνές και να μην ακουμπούν στο έδαφος.

Τα ηλεκτρικά καλώδια και τα καλώδια επέκτασης πρέπει να ελέγχονται τακτικά από άποψη ζημιών και η χρήση τους επιτρέπεται μόνο εφόσον βρίσκονται σε άψογη κατάσταση.

Σε περίπτωση που το ηλεκτρικό καλώδιο του μηχανήματος φθαρεί, επιτρέπεται να επισκευαστεί μόνο σε ένα από την Bosch εξουσιοδοτημένο συνεργείο. Χρησιμοποιείτε μόνο εγκεκριμένα καλώδια επέκτασης.

Χρησιμοποιείτε μόνο καλώδια επέκτασης, καλώδια, αγωγούς και μπαλαντέζες/καρούλια που πληρούν τα πρότυπα EN 61242/IEC 61242 ή IEC 60884-2-7 και είναι του τύπου H05VVV-F ή H05RN-F.

Σε περίπτωση που για τη χρήση του μηχανήματος απαιτείται καλώδιο επέκτασης, οι αγωγοί πρέπει να διαθέτουν τις εξής διατομές:

- Διατομή αγωγού 1,25 mm<sup>2</sup> ή 1,5 mm<sup>2</sup>
- Μέγιστο μήκος 30 m για καλώδια επέκτασης ή 60 m για τύμπανα καλωδίων με προστατευτικό διακόπτη διαρροής FI

Υπόδειξη: Σε περίπτωση χρήσης καλωδίου επέκτασης, αυτό πρέπει να διαθέτει - όπως περιγράφεται στις αντίστοιχες διατάξεις ασφαλείας - προστατευτικό αγωγό, ο οποίος μέσω του φικς συνδέεται με τον προστατευτικό αγωγό της ηλεκτρικής εγκατάστασης. Σε περίπτωση ασαφειών ρωτήστε έναν κατάλληλα εκπαιδευμένο ηλεκτρολόγο ή την πιο κοντινή σας αντιπροσωπία σέρβις της Bosch.



**ΠΡΟΣΟΧΗ: Καλώδια επέκτασης που δεν πληρούν τις αντίστοιχες προβλεπόμενες διατάξεις μπορεί να είναι επικίνδυνα. Το καλώδιο επέκτασης, το φικς και ο συνδετήρας πρέπει να είναι στεγανά και εγκεκριμένα για χρήση σε εξωτερικούς χώρους.**

Υπόδειξη για προϊόντα που δεν πωλούνται στην **Μεγάλη Βρετανία:**  
**ΠΡΟΣΟΧΗ:** Για την ασφάλειά σας, το φως του κηπευτικού μηχανήματος πρέπει να συνδεθεί με την μπαλαντέζα. Η σύζευξη του καλωδίου προέκτασης πρέπει να είναι προστατευμένη από πιτσιλιές νερού, να είναι κατασκευασμένη από ελαστικό ή να διαθέτει πλαστική επένδυση. Το καλώδιο επέκτασης πρέπει να χρησιμοποιείται σε συνδυασμό με εκτόνωση καλωδίου.

### Συντήρηση

- ▶ **Φοράτε πάντα γάντια κηπουρικής, όταν βάζετε τα χέρια σας ή εργάζεστε στην περιοχή των κοφτερών δοντιών/μαχαιριών.**
- ▶ Βεβαιωθείτε ότι όλα τα παξιμάδια, τα μπουλόνια και οι βίδες είναι καλά τοποθετημένα, ώστε η εργασία με το προϊόν να είναι ασφαλής.
- ▶ Ελέγχετε τακτικά αν ο σάκος συλλογής παρουσιάζει φθορές ή ελαττώματα.
- ▶ Ελέγχετε το προϊόν και για λόγους ασφαλείας αντικαθιστάτε τα φθαρμένα ή χαλασμένα εξαρτήματα.
- ▶ Βεβαιώνετε ότι τα ανταλλακτικά προέρχονται από την Bosch.

- ▶ Πριν την αποθήκευση βεβαιωθείτε ότι το προϊόν είναι καθαρό και χωρίς υπολείμματα. Αν χρειαστεί, καθαρίστε το με μια μαλακή, στεγνή βούρτσά.

### Σύμβολα

Τα σύμβολα που ακολουθούν είναι σημαντικά για την ανάγνωση και την κατανόηση των οδηγιών χρήσης. Παρακαλούμε να αποτυπώσετε στο μυαλό σας τα σύμβολα και τη σημασία τους. Η σωστή ερμηνεία των συμβόλων συμβάλλει στον καλύτερο και ασφαλέστερο χειρισμό του εργαλείου με πεπεσμένο αέρα.

Σύμβολο	Σημασία
	Κατεύθυνση κίνησης
	Κατεύθυνση αντίδρασης
	Φορέστε προστατευτικά γάντια
	Βάρος
	Θέση σε λειτουργία
	Θέση εκτός λειτουργίας
	Εγκεκριμένη ενέργεια
	Απαγορευμένη ενέργεια
	Ακουστικός θόρυβος
	Εξαρτήματα/Ανταλλακτικά

### Χρήση σύμφωνα με τον προορισμό

Το μηχανήμα κήπου προορίζεται για το τσουγκράνισμα, την ανάδευση και τον αερισμό γρασιδιού στον ιδιωτικό τομέα. Αυτό το μηχανήμα κήπου δεν προορίζεται για την κοπή πράσινων φραχτών, το φινιρίσμα με τρίμερ, τον τεμαχισμό κ.λπ.

Το μηχανήμα προορίζεται για χρήση στο ύψος του εδάφους.

### Τεχνικά χαρακτηριστικά

Αεριστής/Αναδευτής γρασιδιού		UniversalRake 900	UniversalVerticut 1100
Κωδικός αριθμός		<b>3 600 H8A 0..</b>	<b>3 600 H8A 1..</b>
Ονομαστική ισχύς	W	900	1100
Πλάτος λωρίδας	cm	32	32

Αεριστής/Αναδευτής γρασιδιού		UniversalRake 900	UniversalVerticut 1100
Όγκος, καλάθι συλλογής χορταριού	l	50	50
Μηχανισμός			
- Ελατηριωτά δόντια		●	-
- Παλινδρομικό μαχαίρι		-	●
Σύστημα συλλογής		Jet Collect	Jet Collect
Ύψος εργασίας	mm	+10/+5/0/-5	+5/0/-5/-10
Βάρος σύμφωνα με ΕΡΤΑ-Procedure 01:2014	kg	10,0	10,5
Βαθμός προστασίας		□/ II	□/ II
Αριθμός σειράς (Serial Number)		βλέπε την πινακίδα τύπου στο μηχανήμα κήπου	

Τα στοιχεία ισχύουν για μια ονομαστική τάση [U] 230 V. Σε περίπτωση που υπάρχουν αποκλινούσες τάσεις και στις ειδικές για κάθε χώρα εκδόσεις αυτά τα στοιχεία μπορεί να διαφέρουν.

Όλες οι τιμές σε αυτές τις οδηγίες μετρήθηκαν για τη χρήση σε επιφάνειες που δεν υπερβαίνουν τα 2000 μέτρα πάνω από τη στάθμη της θάλασσας.

## Πληροφορίες για κραδασμούς και θορύβους

3 600 H8A 0..

3 600 H8A 1..

Τιμές εκπομπής θορύβου υπολογιζόμενες σύμφωνα με **EN 50636-2-92**

Η χαρακτηριστική στάθμη ακουστικής πίεσης της συσκευής εξακριβώθηκε σύμφωνα με την καμπύλη A και ανέρχεται σε:

- Στάθμη ακουστικής πίεσης	dB(A)	<b>81</b>	<b>80</b>
- Ανασφάλεια K	dB	<b>= 2,5</b>	<b>= 2,5</b>
- Στάθμη ακουστικής ισχύος	dB(A)	<b>94</b>	<b>94</b>
- Ανασφάλεια K	dB	<b>= 1,0</b>	<b>= 2,0</b>

Συνολικές τιμές κραδασμών ah (άθροισμα διανυσμάτων τριών διευθύνσεων) και ανασφάλεια K προσδιοριζόμενα σύμφωνα με **EN 50636-2-92**

- Τιμή εκπομπής κραδασμών a <sub>h</sub>	m/s <sup>2</sup>	<b>4,0</b>	<b>2,9</b>
- Ανασφάλεια K	m/s <sup>2</sup>	<b>= 1,6</b>	<b>= 1,5</b>

## Συναρμολόγηση και λειτουργία

- Μην συνδέσετε το μηχανήμα κήπου στην πρίζα πριν το συναρμολογήσετε τελείως.

Στόχος ενέργειας	Εικόνα	Σελίδα
Περιεχόμενο συσκευασίας	<b>A</b>	293
Συναρμολόγηση	<b>B</b>	293
Σύνδεση του καλωδίου επέκτασης		
Συναρμολόγηση του καλάθιού συλλογής χορταριού	<b>C</b>	294
Ανάρτηση του καλάθιού συλλογής χορταριού	<b>D</b>	294
Ρύθμιση ύψους εργασίας	<b>E</b>	295
Ενεργοποίηση/Απεργοποίηση <b>UniversalRake 900</b>	<b>F</b>	295
Ενεργοποίηση/Απεργοποίηση <b>UniversalRake 1100</b>	<b>G</b>	296
Συντήρηση, καθαρισμός και αποθήκευση	<b>H</b>	296

## Υποδείξεις εργασίας

### Αερισμός και ανάδευση γρασιδιού

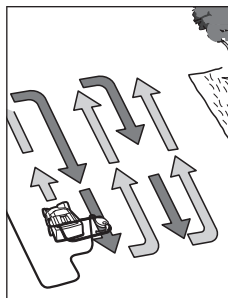

Τοποθετήστε το μηχανήμα κήπου στην άκρη του γρασιδιού, όσο το δυνατό πιο κοντά στην πρίζα δικτύου. Να εργάζεστε με αφετηρία την πρίζα.

Κάθε φορά που αλλάζετε κατεύθυνση να οδηγείτε το ηλεκτρικό καλώδιο στην απέναντι, ήδη κατεργασμένη πλευρά.

Όταν αερίζετε/αναδείτε το γρασίδι **να μην**

**υπερφορτώνετε τον κινητήρα.**

### UniversalRake 900:

Σε περίπτωση υπερφόρτισης ο αριθμός στροφών μειώνεται και μεταβάλλεται ο θόρυβος του κινητήρα. Σε αυτές τις περιπτώσεις αφήνετε ελεύθερο το μοχλό ζεύξης και ρυθμίζετε

ένα **μεγαλύτερο ύψος εργασίας**. Διαφορετικά μπορεί να υποστεί ζημιά ο κινητήρας.

### UniversalVerticut 1100:

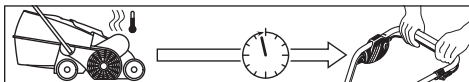

Ο κινητήρας διαθέτει μια διάταξη αυτόματης απόξεσης, η οποία ενεργοποιείται όταν μπλοκάρουν ή μπουκώσουν τα μαχαίρια ή όταν υπερφορτωθεί ο κινητήρας. Σε μια τέτοια περίπτωση απενεργοποιήστε αμέσως το μηχάνημα.

Η διάταξη αυτόματης απόξεσης επαναφέρεται, όταν αφήσετε τον μοχλό ζεύξης.

Τραβήξτε το φικς, αφαιρέστε το ενδεχόμενο μπλοκάρισμα και περιμένετε ένα λεπτό πριν κάνετε πάλι επανεκκίνηση της συσκευής, ώστε να είναι δυνατή η επαναφορά της διάταξης αυτόματης απόξεσης.

#### ► **Να φοράτε πάντοτε γάντια κηπουρικής όταν εργάζεστε ή φτιάχνετε κάτι στη περιοχή των κοφτερών δοντιών/μαχαιριών.**

**Υπόδειξη:** Όταν αναμένετε την επαναφορά της διάταξης αυτόματης απόξεσης και τραβήξετε πρόωρα το μοχλό ζεύξης, ενώ το μηχάνημα είναι συνδεδεμένο στο δίκτυο, τότε παρατείνεται ο χρόνος επαναφοράς της διάταξης αυτόματης απόξεσης.

Αν το μηχάνημα διακόψει πάλι αυτόματα τη λειτουργία του, αυξήστε το ύψος εργασίας ή αναβάλετε την εργασία μέχρι να βελτιωθούν οι συνθήκες. Διαβάστε σχετικά τον Πίνακα αναζήτησης σφαλμάτων και τις Συμβουλές για τον αερισμό και την ανάδευση γρασιδιού.

### Συμβουλές για τον αερισμό και την ανάδευση γρασιδιού

Ιδανικές είναι οι συνθήκες για τον αερισμό/την ανάδευση του γρασιδιού, όταν το γρασίδι είναι κοντό και ελαφρώς υγρό. Ο αερισμός ή η ανάδευση του γρασιδιού, όταν το έδαφος είναι πολύ μαλακό ή σκληρό μπορεί να προκαλέσει φθορά στο γρασίδι και να έχει ως συνέπεια το μηχάνημα να μην συλλέγει σωστά.

- Πριν τον αερισμό/την ανάδευση του γρασιδιού να καταπολεμάτε τα βρύα με μέσα που διατίθενται στο κοινό εμπόριο.
- Ξεκινάτε την εργασία με το προϊόν στο μεγαλύτερο ύψος και μειώνετε κατόπιν το ύψος ανάλογα.
- Αερίζετε/αναδεύετε το γρασίδι κατ' αρχάς σε μια κατεύθυνση πάνω κάτω και μια εβδομάδα αργότερα με τον ίδιο τρόπο και κάθετα ως προς την πρώτη κατεύθυνση, μέχρι να κατεργαστείτε όλη την επιφάνεια του γρασιδιού.
- Ανάλογα με την κατάσταση του γρασιδιού, ο αερισμός / η ανάδευση σε βρύα ή ξερά υπολείμματα φυτών μπορεί να προκαλέσει τον σχηματισμό κενών ή ξεφτισμένων σημείων.

**Υπόδειξη:** Αν πάνω στην επιφάνεια έχει πέσει πολύ υλικό από τα δέντρα (π. χ. φύλλα, κλαδιά κτλ.), καθαρίστε πρώτα την επιφάνεια, ρυθμίζοντας στο μηχάνημα το ύψος εργασίας 3 ή 4.

Για να επιτύχετε άριστα αποτελέσματα να κόβετε το χορτάρι πριν σπείρετε. Στις θέσεις που δεν φύτεψε χορτάρι και στις θέσεις με αραιά βλάστηση, σπείρετε πάλι με σπόρους υψηλής απόδοσης. Πριν τη λίπανση αφήστε τους φρέσκους σπόρους να βλαστήσουν και ποτίστε τους αν χρειαστεί, για να μην ξεραθούν.

Η καλύτερη εποχή για τον αερισμό/την ανάδευση του γρασιδιού είναι η άνοιξη και το όψιμο φθινόπωρο.

Επίσης, μπορείτε να περιποιηθείτε το γρασίδι, ρυθμίζοντας μετά από κάθε έκτη κοπή χορταριού ένα μεγάλο ύψος εργασίας.

## Αναζήτηση σφαλμάτων

Στον παρακάτω πίνακα δείχνονται συμπτώματα σφαλμάτων καθώς και πως θα μπορούσατε να τα αντιμετωπίσετε σε περίπτωση που κάποτε το μηχάνημά σας δεν θα εργάζεται σωστά. Αν όμως δεν μπορούσατε να εντοπίσετε και να εξουδετερώσατε το πρόβλημα που παρουσιάστηκε, τότε σας παρακαλούμε να απευθυνθείτε σε ένα εξουσιοδοτημένο κατάστημα/συνεργείο Service.

#### ► **Προσοχή: πριν αρχίσετε την αναζήτηση του σφάλματος διακόψτε τη λειτουργία της συσκευής και τραβήξτε το φικς από την πρίζα.**

Πρόβλημα	Πιθανή αιτία	Αντιμετώπιση
Το μηχάνημα κήπου δεν λειτουργεί	Λείπει η τάση δικτύου	Ελέγξτε και θέστε σε λειτουργία
	Ελαττωματική πρίζα δικτύου	Βάλτε το φικς σε άλλη πρίζα
	Ελαττωματικό καλώδιο επέκτασης	Ελέγξτε το καλώδιο και, αν είναι χαλασμένο, αντικαταστήστε το
	Έπεσε η ασφάλεια	Όταν η ασφάλεια καίγεται συνεχώς, τότε ελέγξτε την παροχή ρεύματος ή απευθυνθείτε στο σέρβις της Bosch
	Πιθανό φράξιμο	Ελέγξτε το κάτω μέρος του μηχανήματος κήπου και ενδεχομένως αποφράξτε το (φοράτε πάντα γάντια κηπουρικής)

Πρόβλημα	Πιθανή αιτία	Αντιμετώπιση
	Η αυτόματη απενεργοποίηση ασφαλείας είναι ενεργή (μόνο στο UniversalVerticut 1100)	Βλέπε παρακάτω <sup>A)</sup>
	Η ρύθμιση για τον αερισμό/την ανάδευση του γρασιδιού είναι γι' αυτές τις συνθήκες πολύ χαμηλή	Ρυθμίστε μεγαλύτερο ύψος εργασίας
	Φραγμένο στροφέιο	Απομακρύνετε το φράξιμο (φοράτε πάντα γάντια κηπουρικής)
	Ρύποι στο πλευρικό πλέγμα	Αφαιρέστε τα φυτικά υπολείμματα από την εξωτερική πλευρά του πλευρικού πλέγματος
	Γέμισε ο κάλαθος συλλογής κομμένης χλόης	Αδειάζετε τακτικά τον κάλαθο συλλογής κομμένης χλόης
Το μηχάνημα κήπου λειτουργεί με διακοπές	Ελαττωματικό καλώδιο επέκτασης	Ελέγξτε το καλώδιο και, αν είναι χαλασμένο, αντικαταστήστε το
	Βλάβη στην εσωτερική καλωδίωση του μηχανήματος κήπου	Απευθυνθείτε στο σέρβις της Bosch
	Φθαρμένα/ελλειπή δόντια/μαχαίρια	Απευθυνθείτε στο σέρβις της Bosch
	Πολύ υγρές συνθήκες εργασίας	Ρυθμίστε μεγαλύτερο ύψος εργασίας (βλέπε «Συμβουλές για τον αερισμό και την ανάδευση γρασιδιού»)
	Πάρα πολλά φυτικά υπολείμματα επάνω στην επιφάνεια	Βλέπε παρακάτω <sup>A)</sup>
	Πιθανό φράξιμο	Ελέγξτε το κάτω μέρος του μηχανήματος κήπου και ενδεχομένως αποφράξτε το (φοράτε πάντα γάντια κηπουρικής)
	Η ρύθμιση για τον αερισμό/την ανάδευση του γρασιδιού είναι γι' αυτές τις συνθήκες πολύ χαμηλή	Ρυθμίστε μεγαλύτερο ύψος εργασίας
	Πολύ ψηλό χορτάρι	Κόψτε το γρασίδι
	Πολύ ανώμαλη επιφάνεια	Ρυθμίστε μεγαλύτερο ύψος εργασίας
	Γέμισε ο κάλαθος συλλογής κομμένης χλόης	Αδειάζετε τακτικά τον κάλαθο συλλογής κομμένης χλόης
Το μηχάνημα κήπου εργάζεται με δυσκολία ή ο ιμάντας κάνει θόρυβο	Πολύ χαμηλό ύψος εργασίας	Ρυθμίστε μεγαλύτερο ύψος εργασίας (βλέπε «Ρύθμιση ύψους εργασίας»)
Τα δόντια/μαχαίρια δεν περιστρέφονται	Τα δόντια/μαχαίρια εμποδίζονται από το χορτάρι	Απομακρύνετε το φράξιμο (φοράτε πάντα γάντια κηπουρικής)
	Ο ιμάντας γλιστρά ή έχει χαλάσει	Απευθυνθείτε στο σέρβις της Bosch
Ισχυροί κραδασμοί/θόρυβοι	Χαλασμένα δόντια/μαχαίρια	Απευθυνθείτε στο σέρβις της Bosch
Ανεπαρκής απόδοση εργασίας	Έδαφος πολύ υγρό για αερισμό/ανάδευση	Ρυθμίστε μεγαλύτερο ύψος εργασίας (βλέπε «Συμβουλές για τον αερισμό και την ανάδευση γρασιδιού»)
	Η ρύθμιση για τον αερισμό/την ανάδευση του γρασιδιού είναι γι' αυτές τις συνθήκες πολύ χαμηλή	Ρυθμίστε μεγαλύτερο ύψος εργασίας
	Πιθανό φράξιμο	Ελέγξτε το κάτω μέρος του μηχανήματος κήπου και ενδεχομένως αποφράξτε το (φοράτε πάντα γάντια κηπουρικής)
	Ακάθαρτο πλευρικό πλέγμα	Αφαιρέστε τα φυτικά υπολείμματα από την εξωτερική πλευρά του πλευρικού πλέγματος



Πρόβλημα	Πιθανή αιτία	Αντιμετώπιση
	Λείπουν ελατηριωτά δόντια (μόνο στο UniversalRake 900)	Απευθυνθείτε στο σέρβις της Bosch

A) Αν πάνω στην επιφάνεια έχει πέσει πολύ υλικό από τα δέντρα (π. χ. φύλλα, κλαδιά κτλ.), καθαρίστε πρώτα την επιφάνεια, ρυθμίζοντας στο μηχανήμα το ύψος εργασίας 3 ή 4.

## Εξυπηρέτηση πελατών και συμβουλές εφαρμογής

Η υπηρεσία εξυπηρέτησης πελατών απαντά στις ερωτήσεις σας σχετικά με την επισκευή και τη συντήρηση του προϊόντος σας καθώς και για τα αντίστοιχα ανταλλακτικά. Σχέδια συναρμολόγησης και πληροφορίες για τα ανταλλακτικά θα βρείτε επίσης κάτω από: [www.bosch-pt.com](http://www.bosch-pt.com)  
Η ομάδα παροχής συμβουλών της Bosch απαντά ευχαρίστως τις ερωτήσεις σας για τα προϊόντα μας και τα εξαρτήματά τους. Δώστε σε όλες τις ερωτήσεις και παραγγελίες ανταλλακτικών οπωσδήποτε το 10ψήφιο κωδικό αριθμό σύμφωνα με την πινακίδα τύπου του προϊόντος.

### Ελλάδα

Robert Bosch A.E.  
Εργείας 37  
19400 Κορωπί – Αθήνα  
Τηλ.: 210 5701258  
Φαξ: 210 5701283  
Email: [pt@gr.bosch.com](mailto:pt@gr.bosch.com)  
[www.bosch.com](http://www.bosch.com)  
[www.bosch-pt.gr](http://www.bosch-pt.gr)

### Περαιτέρω διευθύνσεις σέρβις θα βρείτε στην ηλεκτρονική διεύθυνση:

[www.bosch-pt.com/serviceaddresses](http://www.bosch-pt.com/serviceaddresses)

## Απόσυρση

Τα προϊόντα, τα εξαρτήματα και οι συσκευασίες πρέπει να ανακυκλώνονται με τρόπο φιλικό προς το περιβάλλον.



Μην ρίχνετε τα προϊόντα στα απορρίμματα του σπιτιού σας!

### Μόνο για χώρες της ΕΕ:

Σύμφωνα με την Ευρωπαϊκή Οδηγία 2012/19/ΕΕ σχετικά με τις παλιές ηλεκτρικές και ηλεκτρονικές συσκευές και τη μεταφορά της οδηγίας αυτής σε εθνικό δίκαιο οι άχρηστες συσκευές πρέπει να συλλέγονται ξεχωριστά για να ανακυκλωθούν με τρόπο φιλικό προς το περιβάλλον.

## Türkçe

### Güvenlik Talimatı

**Dikkat! Aşağıdaki talimatı dikkatlice okuyun. Kumanda elemanlarının işlevini ve ürünün usulüne uygun olarak kullanılmasını öğrenin. Bu kullanım kılavuzunu ileride başvurmak üzere güvenli bir yerde saklayın.**

### Bahçe aleti üzerindeki sembollerin açıklaması



Genel tehlike uyarısı.



Kullanım kılavuzunu tam olarak okuyun.



Çalışırken yakınızdaki duran kişilerin etrafına savrulan yabancı cisimlerle yaralanmamasına dikkat edin.



Uyarı: Ürün çalışır durumda iken aletle aranızda güvenli bir mesafe bırakın.



Dikkat: Dönmekte olan bıçaklara dokunmayın. Bıçaklar keskindir. El veya ayak parmaklarınızın kaybindan kendinizi koruyun.



Ayarlama veya temizlik işlemleri yapmadan önce, kablo sıkıştığında ve aleti kısa

süre için de olsa denetiminiz dışında bırakmadan önce bahçe aletini kapatın ve şebeke bağlantı fişini prizden çekin. Akım kablosunu tırnak ve bıçaklardan uzak tutun.



Bahçe aletinin herhangi bir parçasını tutmadan önce, bütün parçaların tam olarak durmasını bekleyin. Tırnaklar/bıçaklar bahçe aleti kapatıldıktan sonra da bir süre serbest dönüşte döner ve yaralanmalara neden olabilirler.



Bu ürünü yağmur altında kullanmayın ve yağmur altında bırakmayın.



Elektrik çarpmasına karşı kendinizi koruyun.



Bağlantı kablosunu kesici bıçaklardan uzak tutun.



Bahçe aletini temizlemek için yüksek basınçlı temizleyici veya bahçe hortumu kullanmayın.



Bahçe aletinin kullanılacağı alanda yabani ve evcil hayvanların bulunup bulunmadığını dikkatli biçimde kontrol edin. Yabani ve evcil hayvanlar makinenin çalışması esnasında yaralanabilir. Makinenin kullanılacağı alanı dikkatle kontrol edin ve bütün taşları, kütükleri, telleri, kemikleri ve yabancı nesnelere uzaklaştırın. Makineyi kullanırken sık çimlerde yabani ve evcil hayvanların veya ağaç kütüklerinin bulunmadığından emin olun.

## Kullanım

- ▶ Çocukların veya bu talimatı okumamış kişilerin bu kullanmasına ürünü hiçbir zaman izin vermeyin. Ulusal güvenlik yönetmelikleri bazı ülkelerde bu aleti kullanma yaşını kısıtlamaktadır. Kullanmadığınız zamanlar ürünü çocukların erişemeyeceği bir yerde saklayın.
- ▶ Çocukların ve fiziksel, duyuşsal veya zihni yetenekleri sınırlı olan veya yeterli deneyim ve/veya bilgiye sahip olmayan ve/veya aletin nasıl kullanılacağına dair talimat almayan kişilerin bu ürünü kullanmasına hiçbir zaman izin vermeyin. Ulusal güvenlik yönetmelikleri bazı ülkelerde bu aleti kullanma yaşını kısıtlamaktadır.
- ▶ Yorgun veya hastaysanız veya alkol, hap veya aldığınız ilaçların etkisi altındaysanız ürünü kullanmayın.
- ▶ Bahçe aletini özellikle çocukların ve evcil hayvanların çok yakınında kullanmayın.
- ▶ Ürün ile oynamaları için çocuklara göz kulak olunmalıdır.
- ▶ Bu aleti kullananlar başkalarının başına gelebilecek kazalardan veya bunların özel mülkiyetinde bulunan mallarda meydana gelebilecek hasarlardan sorumludur.
- ▶ Ürünle çalışırken daima bir koruyucu kulaklık ve koruyucu gözlük kullanın.
- ▶ Bu ürünü kullanırken açık lastik ayakkabılar veya sandaletler kullanmayın. Sağlam iş ayakkabıları

ve uzun pantolon kullanın. Bu ürünü hiçbir zaman çıplak ayakla kullanmayın.

- ▶ İşleyeceğiniz alanı dikkatli biçimde kontrol edin ve taşları, kütükleri, görünmeyen kabloları, telleri, kemikleri ve diğer yabancı cisimleri temizleyin.
- ▶ Aleti kullanmaya başlamadan önce her defasında tırnak veya tırnak vidalarının eksik olup olmadığını, hasarlı olup olmadığını veya aşınmış olup olmadığını kontrol edin.
- ▶ Balanssız çalışmayı önlemek için yıpranan tırnak ve vidaları her zaman takım halinde değiştirin. Çok sayıda tırnağı olan aletlerle çalışırken dikkatli olup, çünkü bir tırnağın dönüşü diğer tırnakların hareketini etkiler.
- ▶ Her zaman sakın çalışın, acele etmeyin.
- ▶ Sadece gün ışığında veya iyi aydınlatma koşullarında çim havalandırma ve tırmıklama yapın.
- ▶ Çimler ıslak durumda iken ürünü kullanmayın veya kaymaları önlemek üzere ek güvenlik önlemleri alın.
- ▶ Çok dik yüzeylerde havalandırma ve tırmıklama yapmayın.
- ▶ Meyilli yüzeylerde çalışmak tehlikeli olabilir:
  - Meyilli yüzeylerde veya ıslak çimlerde yere sağlam basmaya dikkat edin.
  - Meyilli yüzeylerdeki çimlere daima enine havalandırın ve tırmıklayın,

hiçbir zaman aşağı yukarı çalışmayın.  
– Dik yerlerde yön değiştirirken özellikle dikkatli olun.

- ▶ Bir adım geri atarken veya ürünü kendinize doğru çekerken çok dikkatli olun, çok fazla ileri gitmeyin ve daima denginizi koruyun.
- ▶ Çimleri havalandırırken/tırmıklarken ürünü daima ileri doğru itin ve hiçbir zaman kendinize doğru çekmeyin.
- ▶ Taşımak için ürünü devirdiğinizde, çimle kaplı olmayan yüzeylerden geçerken ve bahçe aletini havalandırma/tırmıklama alanlarına getirir götürürken bıçakların duruyor olması gerekir.
- ▶ Bahçe aletini çarpma emniyeti ve/veya çim tutma selesi gibi arızalı koruyucu donanım ve kapaklarla hiçbir zaman çalıştırmayın.
- ▶ Bahçe aletini kullanım kılavuzunda belirtildiği gibi çalıştırın ve ayaklarınızın dönen bıçaklardan yeterli uzaklıkta olmasına dikkat edin.
- ▶ Uzun çimlerin bulunduğu yerlerde start veya motoru çalıştırmak için gerekli olması haricinde motoru çalıştırırken bahçe aletini devirmeyin. Buna zorunlu olduğunuz durumlarda, kullanıcının karşısındaki tarafı tutamağa bastırmak suretiyle gerektiğinden fazla kaldırmayın. Bahçe aletini bırakırken ellerinizin tutmakta olmasına dikkat edin.
- ▶ Ellerinizi ve ayaklarınızı aletin dönen parçalarının yakınına getirmeyin.

- ▶ Bahçe aleti ile çalışırken aletin atma bölgesinden yeterli uzaklıkta durun.
- ▶ Motor çalışır durumda iken bahçe aletini hiçbir zaman kaldırmayın veya taşımayın.
- ▶ Depolama esnasında bahçe aletinin 4 tekerlek üzerinde durduğundan emin olun.
- ▶ Bahçe aletini sadece taşıma tutamağından tutarak kaldırın. Taşıma tutamağını dikkatli kullanın.
- ▶ **Alette hiçbir değişiklik yapmayın.** İzin verilmeyen değişikliklerin yapılması aletinizin güvenliğini olumsuz yönde etkileyebilir, aşırı gürültü ve titreşim oluşmasına ve performans düşmesine neden olabilir.
- ▶ Üründe ayarlama işlemleri yaparken ayaklarınızın veya ellerinizin hareketli tırnaklar/bıçaklar ve makinenin sabit parçaları arasında sıkışmamasına dikkat edin.
- ▶ Elverişsiz hava koşullarında, özellikle fırtına beklenirken ürünle çalışmayın.
- ▶ Üründe, şebeke bağlantı kablosunda ve uzatma kablolarında ve kablo kılıflarında hasar olup olmadığını, açıkta tel ve kablo tutucu bulunup bulunmadığını düzenli aralıklarla kontrol edin. Hasarlı kabloları prize takmayın ve prizden çekilmeden önce hasarlı kabloya dokunmayın. Hasarlı bir kablo akım ileten parçalarla teması neden olabilir. Su ile akım arasındaki olası kontağı

kontrol ederken elektrik çarpma tehlikesine dikkat edin.

- ▶ Ürün akım şebekesinden ayırmadan ve tam olarak durmadan tırnaklara dokunmayın.
- ▶ **Şebeke bağlantı kablosunu ve uzatma kablosunu tırnaklardan uzak tutun.** Tırnaklar şebeke bağlantı kablosunda ve uzatma kablosunda hasara neden olabilir ve bunun sonucunda akım ileten parçalarla teması gelinebilir. Su ile akım arasında temas olup olmadığını kontrol ederken dikkatli olun. Elektrik çarpma tehlikesi vardır.

### Şu durumlarda şebeke fişini prizden çekin

- Bahçe aletinin yanından ayrılırken.
- blokajları giderirken.
- bahçe aletini kontrol ederken, temizlerken veya kendinde bir çalışma yaparken.
- yabancı bir nesneye çarptığınızda. Hemen bahçe aletinde bir hasar olup olmadığını kontrol edin ve gerekiyorsa onarıma yollayın.
- bahçe aleti alışılmadık dışında titreşim yapmaya başlayınca (hemen kontrol edin).

### Akım bağlantısı

- ▶ Akım kaynağının gerilimi ürünün tip plakasındaki verilere uygun olmalıdır.
- ▶ Bu ürünü sadece 30-mA artı akımla çalışan, devre kesici sistemle

korunan bir prize takılı olarak kullanın.

- ▶ Bu aletin kablosunu değiştirirken sadece üretici tarafından öngörülen şebeke bağlantı kablolarını kullanın; sipariş numarası ve tip için kullanım kılavuzuna bakın.
- ▶ Şebeke fişini hiçbir zaman ıslak elle tutmayın.
- ▶ Şebeke bağlantı kablosunu veya uzatma kablosunu kırmayın, ezmeyin veya aleti bunların üzerinden geçirmeyin, aksi takdirde hasar görebilirler. Kabloyu sıcaktan, yağdan ve keskin kenarlı cisimlerden koruyun.
- ▶ Uzatma kablosu kullanım kılavuzunda belirtilen kesite sahip olmalı ve püskürme suyuna karşı korunmalı olmalıdır. Fiş bağlantısı su içinde bulunmamalıdır.
- ▶ **Keskin tırnak ve bıçaklarla çalışırken veya bunların yakınında hareket ederken daima bahçe eldiveni kullanın.**

### Elektrik Güvenliği



**Dikkat! Bakım ve temizlik işlemlerinden önce bahçe aletini kapatın ve şebeke bağlantı fişini prizden çekin. Akım kablosu hasar görürse, kesilirse veya sarılırsa da aynısını yapın.**

- ▶ **Bahçe aleti kapatıldıktan sonra da bıçaklar/tırnaklar birkaç saniye daha döner.**

### ▶ **Dikkat – Dönmekte olan bıçaklara/tırnaklara dokunmayın.**

Ürününüz güvenlik için koruyucu izolasyona sahiptir ve topraklama gerektirmez. İşletme gerilimi 230 V AC, 50 Hz'dir (AB üyesi olmayan ülkeler için 220 V veya 240 V da olabilir). Sadece bahçe aletinizle kullanılmaya müsaadeli uzatma kablosu kullanın. Bu konudaki bilgileri yetkili müşteri servisinden alabilirsiniz.

- ▶ Elektrik güvenliğini sağlamak üzere, 30 mA'den büyük olmayan bir tetikleme akımlı, artık akım devre kesicili şalter (RCD) kullanın. Kullandığınız zaman artık akım devre kesicili şalterinizi her defasında kontrol edin.

Şebeke ve uzatma kablosunu hareketli parçalardan uzak tutun ve gerilim altındaki parçalarla temasa gelmekten kaçınmak için kablonun herhangi bir biçimde hasar görmemesine dikkat edin.

Kablo bağlantıları (şebeke fişleri ve prizler) kuru olmalı ve yere bırakılmamalıdır.

Şebeke ve uzatma kabloları düzenli olarak hasar belirtileri açısından kontrol edilmeli ve sadece kusursuz durumda iseler kullanılmalıdır.

Ürünün şebeke bağlantı kablosu hasarlı ise, sadece yetkili bir Bosch atölyesinde onarılmalıdır. Sadece bu aletle kullanılmaya müsaadeli uzatma kablosu kullanın.

Sadece EN 61242/IEC 61242 veya IEC 60884-2-7 standartlarına uygun ve H05VVV-F veya H05RN-F tipindeki uzatma kablosu, kablo ve kablo makaraları kullanın.

Ürünü çalıştırmak için bir uzatma kablosu kullanmak istiyorsanız, aşağıdaki iletken kesitleri gereklidir:

- İletken kesiti 1,25 mm<sup>2</sup> veya 1,5 mm<sup>2</sup>
- Hatalı akım koruma şalterli uzatma kablosu için maksimum uzunluk 30 m ve kablo makarası için maksimum uzunluk 60 m'dir

Not: Bir uzatma kablosu kullanılırken, bu kablo güvenlik talimatında belirtildiği gibi fiş üzerinden elektrik sisteminize bağlı bir koruyucu iletkene sahip olmalıdır.

Emin olmadığınız durumlarda eğitimli bir elektrik teknisyenine veya en yakınınızdaki Bosch servis temsilcisine danışın.



**DİKKAT: Usulüne uygun olmayan uzatma kabloları tehlikeli olabilir. Uzatma**

**kablosu, fiş ve kuplaj su sızdırmaz ve açık havada kullanılmaya müsadeleli olmalıdır.**

**Büyük Britanya'da** satılmayan ürünler için not:

**DİKKAT:** Güvenliğiniz için ürününüze monte edilmiş olan fişin uzatma kablosuna bağlanması gereklidir.

Uzatma kablosunun kuplajı püskürme suyuna karşı korunmalı olmalı, kauçuktan yapıma veya kauçuk ile

kaplanmış olmalıdır. Uzatma kablosu bir gerginlik giderme tertibatı ile kullanılmalıdır.

## Bakım

► **Keskin tırnak ve bıçaklarla çalışırken veya bunların yakınında hareket ederken daima bahçe eldiveni kullanın.**

► Tüm somunların, civataların ve vidaların, ürün ile güvenli bir şekilde çalışmak için sıkı olduğundan emin olun.

► Düzenli aralıklarla çim tutma selesinde aşınma ve yıpranma olup olmadığını kontrol edin.



► Ürünü kontrol edin ve güvenlik önlemi olarak aşınmış veya hasar görmüş parçaları değiştirin.







► Yenilenen parçaların orijinal Bosch ürünü olduğundan emin olun.

► Saklamak üzere kaldırmadan önce ürünün temiz ve kalıntılardan arınmış olduğundan emin olun. Eğer gerekiyorsa aleti yumuşak, kuru bir fırça ile temizleyin.

## Semboller

Aşağıdaki semboller kullanım kılavuzunun okunması ve anlaşılmasında önem taşır. Sembolleri ve anlamlarını hafızanıza iyice yerleştirin. Sembolleri doğru olarak yorumlamanız size ürünü daha iyi ve daha güvenli kullanma olanağı sağlar.

Sembol	Anlamı
	Hareket yönü
	Reaksiyon yönü

Sembol	Anlamı
	Koruyucu eldiven kullanın
	Ağırlığı
	Açma
	Kapama
	Müsaade edilen davranış
	Yasak işlem

Sembol	Anlamı
CLICK!	Duyulabilir gürültü
	Aksesuar/Yedek parça

## Usulüne uygun kullanım

Bu bahçe aleti özel alanlarda çim tırmıklama veya havalandırma için tasarlanmıştır.

Bu bahçe aleti çit kesme, çim düzeltme ve benzeri işler için tasarlanmamıştır.

Bu bahçe aleti sadece zemin yüksekliğinde kullanılmak üzere tasarlanmıştır.

## Teknik veriler

Çim havalandırıcı/tırmıklıyıcı		UniversalRake 900	UniversalVerticut 1100
Ürün kodu		<b>3 600 H8A 0..</b>	<b>3 600 H8A 1..</b>
Giriş gücü	W	900	1100
İşleme genişliği	cm	32	32
Çim toplama selesi hacmi	l	50	50
Mekanizma			
- Yaylı tırnak		●	-
- Pandül hareketli bıçak		-	●
Toplama sistemi		Jet Collect	Jet Collect
Çalışma yüksekliği	mm	+10/+5/0/-5	+5/0/-5/-10
Ağırlığı EPTA-Procedure 01:2014'e göre	kg	10,0	10,5
Koruma sınıfı		□/ II	□/ II
Seri numarası (Serial Number)		bahçe aletindeki tip etiketine bakın	

Veriler 230 V'luk bir anma gerilimi [U] için geçerlidir. Farklı gerilimlerde ve farklı ülkelere özgü tiplerde bu veriler değişebilir.

Bu kılavzdaki tüm değerler, deniz seviyesinin 2000 metre altında veya üstünde kullanılmak üzere ölçülmüştür.

## Gürültü/Titreşim bilgisi

		3 600 H8A 0..	3 600 H8A 1..
Gürültü emisyon değerleri EN 50636-2-92 standardına göre belirlenmektedir			
Aletin A-değerlendirmeli gürültü seviyesi tipik olarak şu kadardır:			
- Ses basıncı seviyesi	dB(A)	<b>81</b>	<b>80</b>
- Tolerans K	dB	<b>= 2,5</b>	<b>= 2,5</b>
- Gürültü emisyonu seviyesi	dB(A)	<b>94</b>	<b>94</b>
- Tolerans K	dB	<b>= 1,0</b>	<b>= 2,0</b>
Toplam titreşim değerleri ah (üç yönün vektör toplamı) ve tolerans K EN 50636-2-92 uyarınca belirlenmektedir			
- Titreşim emisyon değeri a <sub>h</sub>	m/s <sup>2</sup>	<b>4,0</b>	<b>2,9</b>
- Tolerans K	m/s <sup>2</sup>	<b>= 1,6</b>	<b>= 1,5</b>



## Montaj ve işletim

- **Tam olarak monte edilmeden önce ürünü prize takmayın.**

İşlemin amacı	Şekil	Sayfa
Teslimat kapsamı	A	293
Montaj	B	293
Uzatma kablosunun takılması		
Çim tutma selesinin takılması	C	294
Çim tutma selesinin takılması	D	294
Çalışma yüksekliğinin ayarlanması	E	295
Açma/kapama <b>UniversalRake 900</b>	F	295
Açma/kapama <b>UniversalVerticut 1100</b>	G	296
Bakım, temizlik ve depolama	H	296

## Çalışırken dikkat edilecek hususlar

### Çimlerin havalandırılması ve tırmıklanması

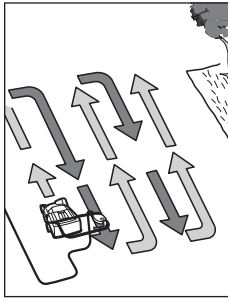

Ürünü prize mümkün olduğu kadar yakın bir yerde çim kenarına yerleştirin. Prizden uzaklaşarak çalışın. Her dönüşünüzde kabloyu işlenmiş bulunan karşı tarafa getirin. Çimleri havalandırır ve tırmıklarken **motoru aşırı ölçüde zorlamayın.**

#### UniversalRake 900:

Aşırı zorlanma durumunda motor devir sayısı düşer ve motor sesi değişir. Bu gibi durumlarda durun, anahtarlama kolunu bırakın ve **daha büyük bir çalışma yüksekliği** ayarlayın. Aksi takdirde motor hasar görebilir.

#### UniversalVerticut 1100:

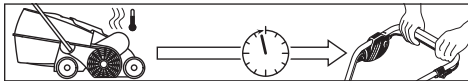

Motorun bir kesici emniyet sistemi vardır, bu sistem bıçaklar sıkıştığında, tıkanıp durduğunda veya motor aşırı ölçüde

zorlandığında devreye girer. Bu gibi durumlarda ürünü kapatın.

Kesici emniyet sadece anahtarlama kolunu bıraktığınızda resetlenir.

Ürünü tekrar çalıştırmadan önce, kesici emniyetin resetlenmesi için fişi prizden çekin, blokajları giderin ve bir dakika bekleyin.

- **Keskin tırnak ve bıçaklarla çalışırken veya bunların yakınında hareket ederken daima bahçe eldiveni kullanın.**

**Not:** Ürün prize takılı durumda kesici emniyetin devreden çıkmasını beklerken anahtarlama kolunu erken bırakacak olursanız, kesici emniyetin devreden çıkma süresi uzar.

Ürün yeniden duracak olursa kesme yüksekliğini büyütün veya koşullar düzelinceye kadar işi erteleyin. Bu konuyla ilgili olarak „Hata arama tablosunu“ ve „Çim havalandırma ve tırmıklama“ konusundaki açıklamaları da okuyun.

### Çim havalandırma ve tırmıklama açıklamaları

Çimlerin havalandırılması ve tırmıklanması için en uygun koşullar çimlerin kısa ve hafifçe nemli olduğu durumlarda olur. Zemin çok yumuşak veya çok sertken çimleri havalandırma veya tırmıklama ürünün kötü toplama yapmasına neden olabilir.

- Havalandırma ve tırmıklama yapmadan önce yosunları piyasada bulunan araçlarla giderin.
- Ürünü en yüksek çalışma yüksekliğinde çalıştırın ve sonra gerektiği kadar indirin.
- Çimleri önce bir yönde ileri-geri havalandırın ve tırmıklayın. Bir hafta sonra da bu yöne dik olarak aynı yöntemle bütün alan işleninceye kadar havalandırın ve tırmıklayın.
- Çimlerin durumuna göre, yosun ve kurumuş bitki parçacıklarının havalandırılması ve tırmıklanması bazı yerlerde bozulmalara ve çıplaklıklara neden olabilir.

**Not:** İşleyeceğiniz yüzeyde çok fazla malzeme (örneğin yaprak, dal kırıkları vb.) varsa, ürünü çalışma yüksekliği 3 veya 4'e ayarlayarak bunları temizleyin.

Optimum sonucu elde edebilmek için, tohum ekmeden önce çimleri biçin. Çimlerin çıplak yerlerine yüksek değerli çim tohumu ekin. Taze çim tohumlarının gübrelemeden önce gelişmesini bekleyin ve gerekiyorsa kurumamaları için sulayın.

Çimleri havalandırmanın veya tırmıklamanın en uygun zamanı ilkbahar ve sonbaharın sonudur.

Her altı biçme işleminden sonra yüksek çalışma yüksekliği ayarlayıp çimleri uygun biçimde tırmıklayarak da bakım yapabilirsiniz.

## Hata arama

Aşağıdaki tablo ürününüzü doğru çalışmayacak olursa ortaya çıkacak olan hata göstergelerini ve bunların giderilme yollarını göstermektedir. Eğer bu önlemlerle sorunu ortadan kaldıramazsanız yetkili servise başvurun.

- **Dikkat: Hata arama işlemine başlamadan önce aleti kapatın ve fişi prizden çekin.**

Hata göstergesi	Olası neden	Giderilme yöntemi
Bahçe aleti çalışmıyor	Şebeke gerilimi yok	Kontrol edin ve açın
	Şebeke prizi arızalı	Başka bir priz kullanın
	Uzatma kablosunda hasar var	Kabloyu kontrol edin ve hasarlı ise değiştirin
	Sigorta atmış durumda	Sigorta sürekli olarak atıyorsa, lütfen akım besleme kaynağınızı kontrol edin veya Bosch Müşteri Servisine başvurun
	Tıkanma olabilir	Bahçe aletinin alt tarafını kontrol edin ve gerekiyorsa temizleyin
	Emniyet kesmesi etkin (sadece UniversalVerticut 1100)	Aşağıya bakınız <sup>A)</sup>
	Bu koşullardaki havalandırma/tırmıklama ayarı çok düşük	Daha büyük çalışma yüksekliği ayarlayın
	Rotor tıkalı	Tıkanmayı giderin (her zaman bahçe eldivenleri giyin)
	Yan ızgaralar açık değil	Yan ızgaraların dışındaki bitki kalıntılarını temizleyin
	Çim toplama selesi dolu	Çim toplama selesini düzenli aralıklarla boşaltın
Bahçe aleti kesintili olarak çalışıyor	Uzatma kablosunda hasar var	Kabloyu kontrol edin ve hasarlı ise değiştirin
	Bahçe aletinin içindeki kablo sisteminde hata var	Bosch Müşteri Servisine başvurun
	Tırnaklar/bıçaklar aşınmış veya eksik	Bosch Müşteri Servisine başvurun
	Çalışma koşulları çok ıslak	Daha büyük çalışma yüksekliği ayarlayın (Bakınız: „Çim havalandırma ve tırmıklama açıklamaları“)
	Yüzeyde çok fazla bitki kalıntısı var	Aşağıya bakınız <sup>A)</sup>
	Tıkanma olabilir	Bahçe aletinin alt tarafını kontrol edin ve gerekiyorsa temizleyin
	Bu koşullardaki havalandırma/tırmıklama ayarı çok düşük	Daha büyük çalışma yüksekliği ayarlayın
	Çimler çok uzun	Çimleri biçin
	Yüzey çok engebeli	Daha büyük çalışma yüksekliği ayarlayın
	Çim toplama selesi dolu	Çim toplama selesini düzenli aralıklarla boşaltın
Bahçe aleti ağır çalışıyor veya kayış kayıyor	Çalışma yüksekliği çok düşük	Daha büyük çalışma yüksekliği ayarlayın (Bakınız: „Çalışma yüksekliğinin ayarlanması“)
	Tırnaklar/bıçaklar çim tarafından engelleniyor	Tıkanmayı giderin (her zaman bahçe eldivenleri giyin)
Tırnaklar/bıçaklar dönmüyor	Kayış kayıyor veya hasarlı	Bosch Müşteri Servisine başvurun
	Aşırı titreşim ve gürültü var	Bosch Müşteri Servisine başvurun
Çalışma performansı yetersiz	Zemin havalandırma/tırmıklama için çok ıslak	Daha büyük çalışma yüksekliği ayarlayın (Bakınız: „Çim havalandırma ve tırmıklama açıklamaları“)
	Bu koşullardaki havalandırma/tırmıklama ayarı çok düşük	Daha büyük çalışma yüksekliği ayarlayın
	Tıkanma olabilir	Bahçe aletinin alt tarafını kontrol edin ve gerekiyorsa temizleyin
	Yan ızgaralar açık değil	Yan ızgaraların dışındaki bitki kalıntılarını temizleyin
	Yaylı tırnaklar eksik (sadece UniversalRake 900)	Bosch Müşteri Servisine başvurun

A) İşleyeceğiniz yüzeyde çok fazla malzeme (örneğin yaprak, dal kırıkları vb.) varsa, ürünü çalışma yüksekliği 3 veya 4'e ayarlayarak bunları temizleyin.

## Müşteri servisi ve uygulama danışmanlığı

Müşteri servisleri ürününüzün onarım ve bakımı ile yedek parçalarına ait sorularınızı yanıtladılır. Tehlike işaretlerini ve yedek parçalara ait bilgileri şu sayfada da bulabilirsiniz:

**www.bosch-pt.com**

Bosch uygulama danışma ekibi ürünlerimiz ve aksesuarları hakkındaki sorularınızda sizlere memnuniyetle yardımcı olur.

Bütün başvuru ve yedek parça siparişlerinizde ürünün tip etiketi üzerindeki 10 haneli malzeme numarasını mutlaka belirtin.

**Sadece Türkiye için geçerlidir: Bosch genel olarak yedek parçaları 5 yıl hazır tutar.**

### Türkçe

Marmara Elektrikli El Aletleri Servis Hizmetleri Sanayi ve Ticaret Ltd. Şti.

Tersane cd. Zencefil Sok.No:6 Karaköy

Beyoğlu / İstanbul

Tel.: +90 212 2974320

Fax: +90 212 2507200

E-mail: info@marmarabps.com

Bağrıaçıklar Oto Elektrik

Motorlu Sanayi Çarşısı Doğruer Sk. No:9

Selçuklu / Konya

Tel.: +90 332 2354576

Tel.: +90 332 2331952

Fax: +90 332 2363492

E-mail: bagriaciklarotoelektrik@gmail.com

Akgül Motor Bobinaj San. Ve Tic. Ltd. Şti

Alaaddinbey Mahallesi 637. Sokak No:48/C

Nilüfer / Bursa

Tel.: +90 224 443 54 24

Fax: +90 224 271 00 86

E-mail: info@akgulbobinaj.com

Ankaralı Elektrik

Eski Sanayi Bölgesi 3. Cad. No: 43

Kocasinan / KAYSERİ

Tel.: +90 352 3364216

Tel.: +90 352 3206241

Fax: +90 352 3206242

E-mail: gunay@ankarali.com.tr

Asal Bobinaj

Eski Sanayi Sitesi Barbaros Cad. No: 24/C

Canik / Samsun

Tel.: +90 362 2289090

Fax: +90 362 2289090

E-mail: bpsasalbobinaj@hotmail.com

Aygem Elektrik Makine Sanayi ve Tic. Ltd. Şti.

10021 Sok. No: 11 AOSB

Çiğli / İzmir

Tel.: +90232 3768074

Fax: +90 232 3768075

E-mail: boschservis@aygem.com.tr

Bakırçioğlu Elektrik Makine Hırdavat İnşaat Nakliyat Sanayi ve Ticaret Ltd. Şti.

Karaağaç Mah. Sümerbank Cad. No:18/4

Merkez / Erzincan

Tel.: +90 446 2230959

Fax: +90 446 2240132

E-mail: bilgi@korfezelektrik.com.tr

Bosch Sanayi ve Ticaret A.Ş.

Elektrikli El Aletleri

Aydınevler Mah. İnönü Cad. No: 20

Küçükyalı Ofis Park A Blok

34854 Maltepe-İstanbul

Tel.: 444 80 10

Fax: +90 216 432 00 82

E-mail: iletisim@bosch.com.tr

www.bosch.com.tr

Bulsan Elektrik

İstanbul Cad. Devrez Sok. İstanbul Çarşısı

No: 48/29 İskitler

Ulus / Ankara

Tel.: +90 312 3415142

Tel.: +90 312 3410302

Fax: +90 312 3410203

E-mail: bulsanbobinaj@gmail.com

Çözüm Bobinaj

Küsget San.Sit.A Blok 11Nolu Cd.No:49/A

Şehitkamil/Gaziantep

Tel.: +90 342 2351507

Fax: +90 342 2351508

E-mail: cozumbobinaj2@hotmail.com

Onarım Bobinaj

Raif Paşa Caddesi Çay Mahallesi No:67

İskenderun / HATAY

Tel.: +90 326 613 75 46

E-mail: onarim\_bobinaj31@myynet.com

Faz Makine Bobinaj

Cumhuriyet Mah. Sanayi Sitesi Motor

İşleri Bölümü 663 Sk. No: 18

Murat Paşa / Antalya

Tel.: +90 242 3465876

Tel.: +90 242 3462885

Fax: +90 242 3341980

E-mail: info@fazmakina.com.tr

Günşah Otomotiv Elektrik Endüstriyel Yapı Malzemeleri San

ve Tic. Ltd. Şti

Beylikdüzü Sanayi Sit. No: 210

Beylikdüzü / İstanbul

Tel.: +90 212 8720066

Fax: +90 212 8724111

E-mail: gunsaelektrik@ttmail.com

Sezmen Bobinaj Elektrikli El Aletleri İmalatı San ve Tic. Ltd.

Şti.

Ege İş Merkezi 1201/4 Sok. No: 4/B

Yenişehir / İzmir

Tel.: +90 232 4571465

Tel.: +90 232 4584480

Fax: +90 232 4573719

E-mail: info@sezmenbobinaj.com.tr

Üstündağ Bobinaj ve Soğutma Sanayi

Nusretiye Mah. Boyacılar Aralığı No: 9

Çorlu / Tekirdağ

Tel.: +90 282 6512884  
 Fax: +90 282 6521966  
 E-mail: info@ustundagsogutma.com  
 İŞIKLAR ELEKTRİK BOBİNAJ  
 Karasoku Mahallesi 28028. Sokak No:20/A  
 Merkez / ADANA  
 Tel.: +90 322 359 97 10 - 352 13 79  
 Fax: +90 322 359 13 23  
 E-mail: isiklar@isiklarelektrik.com

#### **Diğer servis adreslerini şurada bulabilirsiniz:**

[www.bosch-pt.com/serviceaddresses](http://www.bosch-pt.com/serviceaddresses)

### **Tasfiye**

Ürünler, aksesuar ve ambalaj malzemesi çevre dostu bir biçimde tasfiye edilmek üzere geri dönüşüm merkezine yollanmak zorundadır.



Ürünleri evsel çöplerin içine atmayın!

#### **Sadece AB ülkeleri için:**

Eski elektrikli el aletleri ve elektronik aletlere ilişkin 2012/19/AB sayılı Avrupa Birliği yönetmeliği ve bunların tek tek ülkelerin hukuklarına uyarlanması uyarınca, kullanım ömrünü tamamlamış ürünler ayrı ayrı toplanmak ve çevre dostu bir yöntemle tasfiye edilmek üzere yeniden kazanım merkezlerine gönderilmek zorundadır.

## **Polski**

### **Wskazówki bezpieczeństwa**

**Uwaga! Poniższe wskazówki należy dokładnie przeczytać. Należy zapoznać się z elementami sterującymi i prawidłową obsługą zakupionego produktu. Instrukcję eksploatacji należy zachować i starannie przechowywać w celu dalszego zastosowania.**

### **Wyjaśnienie symboli umieszczonych na narzędziu ogrodowym**



Ogólna wskazówka ostrzegająca przed potencjalnym zagrożeniem.



Przed przystąpieniem do pracy należy przeczytać niniejszą instrukcję eksploatacji.



Należy zwrócić uwagę, aby osoby znajdujące się w pobliżu nie zostały skaleczone przez odrzucone wióry bądź inne ciała obce.



Ostrzeżenie: Podczas pracy urządzenia należy zachować bezpieczną odległość.



Uwaga: Nie dotykać obracających się noży. Noże są bardzo ostre. Istnieje niebezpieczeństwo utraty palców u rąk i nóg.



Przed przystąpieniem do wykonywania jakichkolwiek czynności regulacyjnych lub konserwacyjnych przy narzędziu ogrodowym, w przypadku zablokowania się przewodu sieciowego, a także w czasie (nawet krótkich) przerw w pracy, należy wyłączyć narzędzie i wyjąć wtyk z gniazda sieciowego. Przewód zasilający trzymać w bezpiecznej odległości od zębów/noży.



Nie wolno dotykać żadnego z elementów narzędzia ogrodowego przed ich całkowitym zatrzymaniem się. Zęby/noże obracają

się jeszcze przez jakiś czas po wyłączeniu silnika i mogą spowodować obrażenia.



Produktu nie wolno stosować podczas deszczu, ani wystawić go na działanie deszczu.



Należy strzec się przed porażeniem prądem elektrycznym.



Przewód zasilający należy trzymać z dala od noży tnących.



Do czyszczenia narzędzia ogrodowego nie należy stosować myjek wysokociśnieniowych ani węża ogrodowego.



Należy dokładnie kontrolować teren, na którym będzie użyte narzędzie ogrodowe pod kątem zwierząt domowych i dziko żyjących. Podczas użytkowania maszyny istnieje niebezpieczeństwo skaleczenia zwierząt domowych lub dziko żyjących. Skontrolować teren, na którym będzie użyta maszyna i usunąć z niego wszystkie kamienie, patyki, druty, kości oraz wszystkie inne przedmioty. Podczas pracy przy użyciu maszyny należy zwrócić uwagę, czy żadne zwierzęta domowe lub zwierzęta dziko żyjące nie ukryły się w trawie, a także czy nigdzie nie ma zasłoniętych trawą niskich pieńków.

### Obsługa urządzenia

► Niniejszego produktu nie wolno udostępniać do użytkowania dzieciom, a

także osobom, które nie zapoznały się z niniejszymi zaleceniami. Należy zasięgnąć informacji, czy w danym kraju istnieją przepisy, ograniczające wiek użytkownika. Nieużywany produkt należy przechowywać w miejscu niedostępnym dla dzieci.

- Nie wolno w żadnym wypadku zezwolić na użytkowanie niniejszego produktu dzieciom, osobom ograniczonym fizycznie, czuciowo lub umysłowo, a także udostępnić je osobom z niewystarczającym doświadczeniem i/lub niedostateczną wiedzą, jak również/lub osobom, które nie zapoznały się z niniejszymi zaleceniami. Należy zasięgnąć informacji, czy w danym kraju istnieją przepisy, ograniczające wiek użytkownika.
- Nie należy używać produktu, gdy jest się zmęczonym lub gdy jest się pod wpływem narkotyków, alkoholu lub leków.
- Nie wolno nigdy użytkować narzędzia ogrodowego, jeżeli w bezpośredniej bliskości znajdują się osoby postronne, w szczególności dzieci lub zwierzęta domowe.
- Dzieci powinny znajdować się pod nadzorem, a produkt zabezpieczony w taki sposób, żeby nie mógł służyć do zabawy.
- Osoba obsługująca lub użytkująca urządzenie odpowiedzialna jest za wypadki i szkody na osobie i mieniu, wyrządzone innym osobom.

- ▶ Podczas pracy przy użyciu wyrobu należy zawsze nosić środki ochrony słuchu i okulary ochronne.
- ▶ Do pracy nie wolno zakładać otwartego obuwia gumowego ani sandałów. Podczas pracy należy zawsze zakładać stabilne obuwie robocze i długie spodnie. Nie wolno obsługiwać produktu boso.
- ▶ Przed przystąpieniem do pracy dokładnie zbadać teren, na którym będzie użyte urządzenie i usunąć z niego wszystkie kamienie, patyki, ukryte przewody, druty, kości i inne przedmioty.
- ▶ Przed przystąpieniem do pracy z urządzeniem sprawdzić wzrokowo stan techniczny zębów i śrub przytrzymujących zęby w celu stwierdzenia, czy nie są zużyte lub uszkodzone.
- ▶ Należy dokonywać wymiany całych zestawów zużytych lub uszkodzonych zębów bądź śrub dla zachowania ich prawidłowego wyważenia. Należy zachować ostrożność w przypadku pracy maszynami o wielu zębach, ponieważ drgania jednego zęba mogą spowodować rotacje pozostałych.
- ▶ Podczas pracy należy iść spokojnym krokiem, nie wolno w żadnym wypadku biec.
- ▶ Pracować tylko przy świetle dziennym lub przy bardzo dobrym oświetleniu sztucznym.
- ▶ W razie możliwości unikać pracy, gdy trawa jest mokra. W przeciwnym wypadku zastosować dodatkowe środki ostrożności, aby uniknąć poślizgnięcia się.
- ▶ Nie należy pracować na zbyt stromych zboczach.
- ▶ Praca na terenach o dużym nachyleniu może być niebezpieczna:
  - Na pochyłych powierzchniach lub wilgotnej trawie należy pracować ostrożnie, aby nie stracić równowagi.
  - Urządzenie prowadzić tylko w poprzek zbocza, nigdy nie napowietrzać/spulchniać w górę lub w dół.
  - Należy zachować szczególną ostrożność podczas nawrotów (zmianie kierunku) przy pracy na zboczach.
- ▶ Gdy istnieje konieczność zrobienia kroku do tyłu lub pociągnięcia wyrobu w swoją stronę, należy zachować wyjątkową ostrożność, nie odsuwać się zbyt daleko i stale kontrolować stabilność swojej pozycji pracy pod kątem utrzymania równowagi.
- ▶ Podczas pracy wyrób należy przesuwać zawsze do przodu, nigdy nie ciągnąć je do siebie.
- ▶ Dopóki zęby/noże się całkowicie nie zatrzymają, nie wolno przechylać wyrobu (w celu transportu), przeprowadzać go przez powierzchnie nie pokryte trawą, a także transportować na miejsce pracy i z powrotem.

- ▶ Nie wolno eksploatować narzędzia ogrodowego, jeżeli urządzenia zabezpieczające i pokrywy są uszkodzone lub gdy zabezpieczenia, takie jak na przykład osłona i/lub pojemnik na trawę, nie są zamontowane.
- ▶ Włączyć narzędzie ogrodowe zgodnie ze wskazówkami zawartymi w instrukcji obsługi, zwracając przy tym uwagę, by stopy znajdowały się w dostatecznej odległości od obracających się elementów.
- ▶ Uruchamiając wyrób lub włączając silnik, nie wolno go przechylać, chyba że jest to niezbędne do włączenia narzędzia w wysokiej trawie. W tym przypadku należy, naciskając na uchwyt, unieść tylną część narzędzia, ale tylko na tyle, na ile jest to niezbędnie konieczne. Zwrócić uwagę, by przy ponownym opuszczaniu narzędzia ogrodowego na podłoże, obie dłonie znajdowały się na uchwycie.
- ▶ Zachować bezpieczną odległość dłoni i stóp od obracających się elementów maszyny.
- ▶ Podczas pracy należy zawsze stawać poza zasięgiem materiału wyrzucanego przez narzędzie ogrodowe.
- ▶ Nie podnosić i nie przenosić narzędzia ogrodowego z pracującym silnikiem.
- ▶ Narzędzie ogrodowe należy przechowywać w taki sposób, aby stało ono wszystkimi czterema kołami na podłożu.
- ▶ Narzędzie ogrodowe można podnosić jedynie za przewidziany do tego celu uchwyt. Uchwyt należy traktować z dużą ostrożnością.
- ▶ **Nie wolno w żaden sposób modyfikować narzędzia.** Niedopuszczalne przeróbki mogą wpłynąć na obniżenie bezpieczeństwa narzędzia, obniżyć wydajność, a także zwiększyć szумы i wibracje.
- ▶ Podczas dokonywania regulacji wyrobu, należy zwrócić uwagę, aby ręce lub stopy nie zostały uchwycone przez poruszające się zęby/noże, oraz aby nie zostały one zablokowane przez nieruchome elementy maszyny.
- ▶ Nie należy stosować produktu w niekorzystnych warunkach atmosferycznych, w szczególności w przypadku nadciągającej burzy.
- ▶ Należy regularnie kontrolować wyrobów, przewód sieciowy oraz wszystkie przewody przedłużające pod kątem uszkodzonych obudów, powłok i wsporników oraz wystających drutów. Podłączanie uszkodzonych przewodów do wtyczek jest surowo wzbronione. Nie należy też dotykać uszkodzonych przewodów przed wyjęciem wtyczki z gniazda. Uszkodzony przewód może spowodować bezpośredni kontakt operatora z elementami przewodzącymi prąd. Podczas kontroli należy brać pod uwagę ewentualny kontakt wody z prądem pod kątem zagrożenia porażeniem prądem elektrycznym.



- ▶ Nie dotykać zębów przed odłączeniem wyrobu od sieci i przed ich całkowitym zatrzymaniem się.
- ▶ **Przewód zasilający i przedłużający należy trzymać w bezpiecznej odległości od zębów.** Zęby mogą uszkodzić przewód zasilający i przedłużający, co z kolei może spowodować bezpośredni kontakt operatora z elementami przewodzącymi prąd. Podczas kontroli należy brać pod uwagę ewentualny kontakt wody z prądem. Istnieje niebezpieczeństwo porażenia prądem elektrycznym.

### Wymować wtyczkę sieciową z gniazda

- Zawsze, przed oddaleniem się od narzędzia ogrodowego.
- Przed przystąpieniem do usuwania materiału blokującego.
- Przed kontrolą funkcjonowania, czyszczeniem, a także przed przystąpieniem do wszelkich prac obsługowych przy narzędziu ogrodowym.
- Po zderzeniu z twardym przedmiotem. Natychmiast sprawdzić, czy narzędzie ogrodowe nie zostało uszkodzone, a w przypadku stwierdzenia uszkodzenia narzędzie należy oddać do naprawy.
- Gdy narzędzie ogrodowe zaczyna wibrować w nietypowy sposób (natychmiast zbadać tego przyczynę).

### Zasilanie

- ▶ Napięcie źródła prądu musi zgadzać się z danymi na tabliczce znamionowej produktu.
- ▶ Wyrób wolno użytkować wyłącznie wówczas, gdy podłączony jest on do gniazda chronionego automatycznym wyłącznikiem obsługiwany prądem resztkowym 30 mA.
- ▶ W razie konieczności wymiany przewodu w tym urządzeniu, stosować wolno tylko przewody sieciowe przewidziane do tego celu przez producenta. Numer zamówieniowy i typ zob.
- ▶ Nigdy nie dotykać wtyczki zasilania mokrymi rękami.
- ▶ Nie wolno najeżdżać na przewód sieciowy lub na przedłużacz, zginać go lub szarpać, gdyż mogłoby to spowodować jego uszkodzenie. Chronić przewód przed działaniem wysokiej temperatury, olejem/smarami oraz ostrymi krawędziami.
- ▶ Stosować przedłużacze o przekroju zgodnym z instrukcją obsługi, zaopatrzone w zabezpieczenie przez rozpryskami wody. Połączenie wtykowe przewodu z przedłużaczem nie może leżeć w wodzie.
- ▶ **Podczas wykonywania prac obsługowych w pobliżu ostrych noży/zębów, należy zawsze nosić rękawice ogrodowe.**



## Bezpieczeństwo elektryczne



**Uwaga! Przed przystąpieniem do czynności konserwacyjnych lub czyszczenia, należy wyłączyć produkt wyłącznikiem, a następnie wyjąć przewód z gniazda. Powyższe dotyczy również przypadków, gdy przewód zasilający jest przecięty, uszkodzony lub splątany.**

- ▶ **Po wyłączeniu narzędzia ogrodowego noże tnące/zęby obracają się jeszcze przez parę sekund.**
- ▶ **Zachować ostrożność – nie dotykać obracającego się noża.**

Nabyty produkt jest zaopatrzony w izolację ochronną i nie wymaga uziemienia. Napięcie robocze wynosi 230 V AC, 50 Hz (dla krajów nie należących do UE 220 V lub 240 V). Stosować wolno jedynie atestowane przedłużacze. Szczegółowych informacji można uzyskać w autoryzowanym punkcie serwisowym firmy Bosch.

- ▶ Dla zachowania bezpieczeństwa pracy należy stosować wyłącznik różnicowo-prądowy (RCD) o prądzie wyzwalającym, nie większym niż 30 mA. Wyłącznik różnicowo-prądowy należy kontrolować przed każdym użytkowaniem.

Przewód sieciowy oraz przedłużacze należy trzymać z daleka od wszelkich ruchomych części. Należy unikać uszkodzenia tych przewodów, a co za tym idzie kontaktu z elementami przewodzącymi prąd.

Połączenia przewodów (wtyczki i gniazda) powinny znajdować się w stanie suchym i nie mogą leżeć na ziemi. Przewód sieciowy i przedłużacze należy regularnie kontrolować pod kątem uszkodzeń. Przewody te wolno użytkować wyłącznie w nienagannym stanie. Naprawy uszkodzonego przewodu sieciowego wolno dokonywać wyłącznie w autoryzowanym warsztacie serwisowym firmy Bosch. Stosować wolno jedynie atestowane przedłużacze. Stosować wolno wyłącznie przedłużacze, przewody i bębny na przewody typu H05VV-F lub H05RN-F, odpowiadające normom EN 61242/IEC 61242 lub IEC 60884-2-7.

Jeżeli do pracy konieczne jest użycie przedłużacza, wymagane są następujące przekroje przewodu:

- średnica przewodu 1,25 mm<sup>2</sup> lub 1,5 mm<sup>2</sup>
- maksymalna długość przedłużacza 30 m lub 60 m dla bębnow z wyłącznikiem różnicowo-prądowym

Wskazówka: Jeśli stosowany jest przedłużacz, powinien on być – zgodnie z przepisami bezpieczeństwa – uziemiony i podłączony za pomocą wtyczki z przewodem uziemiającym instalacji elektrycznej.

W razie wątpliwości należy skonsultować się z wykwalifikowanym elektrykiem albo zwrócić się do najbliższego punktu serwisowego firmy Bosch.



**OSTROŻNIE: Przedłużacze niezgodne z przepisami mo-**

**gą stanowić zagrożenie. Przedłużacz, wtyczka i łącznik wtykowy powinny mieć wodoszczelną budowę i być przeznaczone do zastosowań na zewnątrz pomieszczeń.**

Wskazówka dla produktów, sprzedawanych poza **Wielką Brytanią:**

**UWAGA:** Ze względu na bezpieczeństwo użytkownika wymagane jest, aby wtyk znajdujący się przy produkcie był połączony z przewodem przedłużającym. Złącza przedłużacza powinny być zabezpieczone przed bryzgami wody; wykonane powinny one być z gumy względnie posiadać osłonę gumową. Przy łączeniu przewodów przedłużających należy stosować dodatkowe elementy zabezpieczające przed samoczynnym rozłączeniem się.

## Konserwacja

- ▶ **Podczas wykonywania prac obsługowych w pobliżu zębów/noży, należy zawsze nosić rękawice ogrodowe.**
- ▶ Aby zagwarantować bezpieczną pracę z produktem, należy regularnie kontrolować, czy wszystkie nakrętki, trzpienie i śruby są mocno dokręcone.
- ▶ Regularnie sprawdzać stan pojemnika na trawę, a także stopień jego zużycia i ewentualnych uszkodzeń.
- ▶ W trosce o własne bezpieczeństwo należy zawsze przeprowadzać wizualną kontrolę produktui w razie po-

trzeby wymieniać zużyte lub uszkodzone części.

- ▶ Upewnić się, czy części zamienne zostały wyprodukowane przez firmę Bosch.
- ▶ Przed przystąpieniem do przechowywania należy się upewnić, że produkt jest czysty i wolny od resztek odpadów ogrodowych. W razie potrzeby należy oczyścić go suchą szczotką.

## Symbole

Następujące symbole mają istotne znaczenie podczas czytania i zrozumienia instrukcji eksploatacji. Należy zapamiętać te symbole i ich znaczenia. Właściwa interpretacja symboli ułatwi lepsze i bezpieczniejsze użytkowanie produktu.

Symbol	Znaczenie
	Kierunek ruchu
	Kierunek reakcji
	Należy nosić rękawice ochronne
	Masa
	Włączanie
	Wyłączanie
	Dozwolone czynności
	Zabronione czynności
	Słyszalny dźwięk
	Osprzęt dodatkowy/części zamienne

## Użycie zgodne z przeznaczeniem

Urządzenie przeznaczone jest do grabienia, aeracji i wertykulacji trawników w prywatnym zakresie.

Narzędzie ogrodowe nie zostało przewidziane do cięcia żywopłotu, przycinania krawędzi trawnika, rozdrabniania itp.

Narzędzie ogrodowe przewidziane jest do koszenia trawy na poziomie podłoża.

## Dane techniczne

Aerator/kultywator		UniversalRake 900	UniversalVerticut 1100
Numer katalogowy		<b>3 600 H8A 0..</b>	<b>3 600 H8A 1..</b>
Moc znamionowa	W	900	1100
Szerokość spulchniania	cm	32	32
Pojemność pojemnika na trawę	l	50	50
Mechanizm			
- Zęby sprężyste		●	-
- Nóż wahadłowy		-	●
System zbierania odpadów		Jet Collect	Jet Collect
Wysokość pracy	mm	+10/+5/0/-5	+5/0/-5/-10
Ciężar odpowiednio do EPTA-Procedure 01:2014	kg	10,0	10,5
Klasa ochrony		□/ II	□/ II
Numer seryjny		zob. tabliczka znamionowa na narzędziu ogrodowym	

Dane obowiązują dla napięcia znamionowego [U] 230 V. Przy napięciach odbiegających od powyższego i w przypadku specjalnych wersji produktu sprzedawanych w niektórych krajach dane te mogą się różnić.

Wszystkie wartości występujące w niniejszej instrukcji pomierzono poniżej lub na wysokości 2000 metrów nad poziomem morza.

## Informacja na temat hałasu i wibracji

		3 600 H8A 0..	3 600 H8A 1..
Wartości emisji hałasu zostały określone zgodnie z normą <b>EN 50636-2-92</b>			
Określony wg skali A poziom hałasu emitowanego przez urządzenie wynosi standardowo:			
- Poziom ciśnienia akustycznego	dB(A)	<b>81</b>	<b>80</b>
- Błąd pomiaru K	dB	<b>= 2,5</b>	<b>= 2,5</b>
- Poziom natężenia dźwięku	dB(A)	<b>94</b>	<b>94</b>
- Błąd pomiaru K	dB	<b>= 1,0</b>	<b>= 2,0</b>
Wartości łączne drgań ah (suma wektorowa z trzech kierunków) i niepewność pomiaru K oznaczone zgodnie z normą <b>EN 50636-2-92</b>			
- Wartość emisji drgań a <sub>h</sub>	m/s <sup>2</sup>	<b>4,0</b>	<b>2,9</b>
- Błąd pomiaru K	m/s <sup>2</sup>	<b>= 1,6</b>	<b>= 1,5</b>

## Montaż i praca

► **Nie wolno podłączać produktu do gniazdka sieciowego przed jego uprzednim kompletnym zmontowaniem.**

Planowane działanie	Rysunek	Strona
Zakres dostawy	<b>A</b>	293
Montaż	<b>B</b>	293
Podłączanie przedłużacza		
Składanie kosza na trawę	<b>C</b>	294
Montaż pojemnika na trawę	<b>D</b>	294
Ustalanie wysokości pracy	<b>E</b>	295
Włączanie/wyłączanie <b>UniversalRake 900</b>	<b>F</b>	295

Planowane działanie	Rysunek	Strona
Włączanie/wyłączanie <b>UniversalRake 1100</b>	<b>G</b>	296
Konserwacja, czyszczenie i przechowywanie	<b>H</b>	296

## Wskazówki robocze

### Aeracja i wertykulacja trawnika

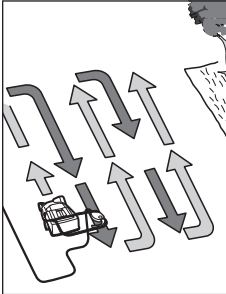

Wyrób ustawić na brzegu trawnika – możliwie jak najbliżej gniazda sieciowego. Pracować należy oddalając się od gniazda zasilania.

Po każdym nawrocie należy przekładać przewód na przeciwną, już zgrabioną/spulchnioną stronę.

**Nie należy przeciążać silnika** podczas pracy.

#### UniversalRake 900:

Przy przeciążeniu obniża się liczba obrotów silnika, a odgłos wydawany przez silnik zmienia się. W takim przypadku należy się zatrzymać, zwolnić dźwignię i przestawić **wysokość pracy**. W przeciwnym wypadku może dojść do uszkodzenia silnika.

#### UniversalVerticut 1100:

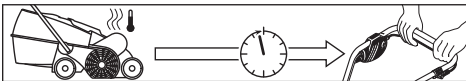

Silnik wyposażony został w wyłącznik bezpieczeństwa, którego aktywacja następuje w przypadku zablokowania się noży lub w przypadku przeciążenia silnika. Wyrób należy w takim wypadku wyłączyć.

Zwolnienie blokady wyłącznika bezpieczeństwa (zerowanie) następuje po zwolnieniu dźwigni.

Wyjąć wtyczkę z gniazda, usunąć możliwe przyczyny zablokowania i odczekać minutę przed ponownym włączeniem maszyny, aby skasować wyłącznik bezpieczeństwa.

► **Podczas wykonywania prac obsługowych w pobliżu zębów/noży, należy zawsze nosić rękawice ogrodowe.**

## Lokalizacja usterek

W poniższej tabeli wyszczególnione zostały możliwe usterek i sposoby postępowania w przypadku, gdy w pracy wyrobu nieprawidłowości. Jeżeli za jej pomocą nie uda się lokalizacja bądź usunięcie usterek, należy zwrócić się do punktu serwisowego.

► **Uwaga: Przed przystąpieniem do lokalizacji usterek należy wyłączyć urządzenie i wyjąć wtyczkę z gniazda.**

Symptom	Możliwa przyczyna	Usuwanie usterek
Narzędzie ogrodowe nie działa	Brak napięcia sieciowego	Skontrolować i włączyć
	Uszkodzone gniazdko sieciowe	Podłączyć urządzenie do innego gniazdko
	Przedłużacz jest uszkodzony	Skontrolować przewód, w razie potrzeby wymienić
	Zadziałał bezpiecznik	W przypadku, gdy bezpiecznik stale się przepala, należy skontrolować źródło zasilania prądem elektrycznym, bądź skontaktować się z punktem serwisowym firmy Bosch.

**Wskazówka:** Jeżeli podczas czekania na zwolnienie blokady wyłącznika bezpieczeństwa uruchomimy dźwignię zbyt wcześnie, a wyrób podłączony jest do gniazda sieciowego, czas zerowania wyłącznika bezpieczeństwa przedłuża się. Jeżeli wyrób włącza się po raz drugi, należy zwiększyć wysokość pracy lub poczekać na polepszenie się warunków pracy. Należy przeczytać również Tabelę lokalizowania usterek i Wskazówki dotyczące aeracji i wertykulacji trawników.

### Wskazówki dotyczące aeracji i wertykulacji trawników

Optymalne warunki do aeracji/wertykulacji trawnika mają miejsce, gdy trawa jest krótka i lekko wilgotna. Aeracja lub wertykulacja bardzo miękkiej lub bardzo twardej gleby może prowadzić do uszkodzenia podłoża, a także mieć wpływ na wydajność pracy.

- Przed przystąpieniem do aeracji/wertykulacji należy zniszczyć mech, poddając go działaniu dostępnych w handlu środków niszczących.
- Pracę należy rozpocząć od ustawienia najwyższej wysokości pracy i dopiero w razie potrzeby ją zmniejszać.
- Trawnik należy obrabiać najpierw w jednym kierunku tam i z powrotem, a następnie kontynuować pracę pod kątem 90 stopni (tzw. „praca w czworoboku”).
- W zależności od stanu trawnika, może on, po usunięciu mchu i obumarłych części roślin, sprawiać wrażenie wystrzępionego i posiadać wiele miejsc gołych.

**Wskazówka:** Jeżeli na trawniku leży dużo liści, gałęzi itp., należy je najpierw usunąć, ustawiając wyrób na wysokość pracy 3 lub 4.

Aby osiągnąć optymalne wyniki, należy skosić trawę przed dosianiem nowej. Na miejscach gołych lub słabo porośniętych zasiać trawę wysokiej jakości. Przed nawożeniem należy pozwolić zakorzenić się trawie, podlewając ją w zależności od potrzeb, aby nie doprowadzić do uschnięcia.

Optymalnym czasem do przeprowadzenia aeracji/wertykulacji na trawniku jest wiosna lub późna jesień.

Pielęgnacji trawnika można dokonywać też, spulchniając go (po ustawieniu dużej wysokości) co szósty raz koszenia.

Symptom	Możliwa przyczyna	Usuwanie usterki
	Możliwość zablokowania maszyny wyrzucaniem materiałem	Skontrolować spód wyrobu i w razie potrzeby oczyścić (należy koniecznie stosować rękawice ochronne)
	Aktywne jest ładowanie podtrzymujące (tylko akumulatory typu NiCd/NiMH).	Zob. poniżej <sup>A)</sup>
	Wysokość aeracji/wertykulacji trawnika została zbyt nisko ustalona jak na panujące warunki	Ustawić wyższą wysokość pracy
	Zatkany wirnik	Usunąć zablokowany materiał (zawsze stosować rękawice ogrodowe)
	Zatkane boczne kratki	Usunąć resztki roślin z zewnętrznej strony kratek
	Pojemnik na trawę jest pełny	Regularnie opróżniać pojemnik na trawę
Narzędzie ogrodowe pracuje z przerwami	Przedłużacz jest uszkodzony	Skontrolować przewód, w razie potrzeby wymienić
	Nastąpiło uszkodzenie wewnętrznego okablowania narzędzia ogrodowego	Skontaktować się z punktem serwisowym Bosch
	Zużyte / brakujące zęby/noże	Należy skontaktować się z punktem serwisowym Bosch
	Wilgotność zbyt duża dla pracy	Ustawić wyższą wysokość pracy (zob. „Wskazówki dotyczące aeracji/wertykulacji trawnika“)
	Zbyt dużo resztek roślin na powierzchni	Zob. poniżej <sup>A)</sup>
	Możliwość zablokowania maszyny wyrzucaniem materiałem	Skontrolować spód narzędzia ogrodowego i w razie potrzeby oczyścić (należy koniecznie stosować rękawice ochronne)
	Wysokość aeracji/wertykulacji trawnika została zbyt nisko ustalona jak na panujące warunki	Ustawić wyższą wysokość pracy
	Zbyt wysoka trawa	Skosić trawę
	Nierówna powierzchnia	Ustawić wyższą wysokość pracy
	Pojemnik na trawę jest pełny	Regularnie opróżniać pojemnik na trawę
Narzędzie ogrodowe pracuje ciężko lub skrzypi pasek	Zbyt niska wysokość pracy	Ustawić wyższą wysokość pracy (zob. „Ustawianie wysokości pracy“)
Zęby/noże nie obracają się	Zęby/noże zablokowane trawą	Usunąć zablokowany materiał (zawsze stosować rękawice ogrodowe)
	Pasek ślizga się lub jest uszkodzony	Skontaktować się z punktem serwisowym Bosch
Silne wibracje/dźwięki	Uszkodzone zęby/noże	Skontaktować się z punktem serwisowym Bosch
Niezadowolająca wydajność pracy	Podłoże jest zbyt mokre do aeracji/wertykulacji	Ustawić wyższą wysokość pracy (zob. „Wskazówki dotyczące aeracji/wertykulacji trawnika“)
	Wysokość aeracji/wertykulacji trawnika została zbyt nisko ustalona jak na panujące warunki	Ustawić wyższą wysokość pracy
	Możliwość zablokowania maszyny wyrzucaniem materiałem	Skontrolować spód narzędzia ogrodowego i w razie potrzeby oczyścić (należy zawsze stosować rękawice ochronne)
	Zatkane boczne kratki	Usunąć resztki roślin z zewnętrznej strony kratek
	Brakuje zębów (tylko UniversalRake 900)	Skontaktować się z punktem serwisowym Bosch

A) Jeżeli na trawniku leży dużo liści, gałęzi itp., należy je najpierw usunąć, ustawiając wyrób na wysokość pracy 3 lub 4.

## Obsluha klienta oraz doradztwo dotyczące użytkowania

Ze wszystkimi pytaniami, dotyczącymi naprawy i konserwacji nabytego produktu oraz dostępu do części zamiennych, prosimy zwracać się do punktów obsługi klienta. Rysunki techniczne oraz informacje o częściach zamiennych można znaleźć pod adresem: [www.bosch-pt.com](http://www.bosch-pt.com)

Nasz zespół doradztwa dotyczącego użytkowania odpowie na wszystkie pytania związane z produktami firmy Bosch oraz ich osprzętem.

Przy wszystkich zgłoszeniach oraz zamówieniach części zamiennych konieczne jest podanie 10-cyfrowego numeru katalogowego, znajdującego się na tabliczce znamionowej produktu.

### Polska

Robert Bosch Sp. z o.o.  
Serwis Elektronarzędzi  
Ul. Jutrzenki 102/104  
02-230 Warszawa  
Na [www.serwisbosch.com](http://www.serwisbosch.com) znajdują Państwo wszystkie szczegóły dotyczące usług serwisowych online.  
Tel.: 22 7154450  
Faks: 22 7154440  
E-Mail: [bsc@pl.bosch.com](mailto:bsc@pl.bosch.com)  
[www.bosch-pt.pl](http://www.bosch-pt.pl)

### Pozostałe adresy serwisów znajdują się na stronie:

[www.bosch-pt.com/serviceaddresses](http://www.bosch-pt.com/serviceaddresses)

## Utylizacja odpadów

Produkty, osprzęt i opakowanie należy oddać do powtórnego przetworzenia zgodnego z obowiązującymi przepisami w zakresie ochrony środowiska.



Nie wolno wyrzucać produktów do odpadów z gospodarstwa domowego!

### Tylko dla krajów UE:

Zgodnie z europejską wytyczną 2012/19/WE o starych, zużytych narzędziach elektrycznych i elektronicznych i jej stosowania w prawie krajowym, wyeliminowane, niezdatne do użycia produkty należy zbierać osobno i doprowadzić do ponownego użytkowania zgodnego z zasadami ochrony środowiska.

## Čeština

### Bezpečnostní upozornění

**Výstraha! Pročtěte si pozorně následující pokyny. Seznamte se s obslužnými prvky a řádným používáním výrobku. Uchovejte si prosím pečlivě návod k použití pro pozdější potřebu.**

### Vysvětlivky obrázkových symbolů na zahradním náradí



Všeobecné upozornění na nebezpečí.



Pročtěte si návod k použití.



Dbejte na to, aby nebyly v blízkosti stojící osoby zraněny odletujícími cizími tělesy.



Varování: Pokud výrobek pracuje, udržujte vůči němu bezpečný odstup.



Pozor: Nedotýkejte se rotujících nožů. Nože jsou ostré. Chraňte se před ztrátou prstů na nohou a rukou.



Dříve, než přistoupíte k nastavování náradí nebo k čištění, když se kabel zamotal nebo když necháváte zahradní náradí i jen na krátkou dobu bez dozoru, zahradní náradí vypněte a vytáhněte síťovou zástrčku ze zásuvky. Udržujte elektrický kabel daleko od drápků/ nožů.



Než se dotknete dílů zahradního nářadí, počkejte, až se všechny zcela dostanou do stavu klidu. Drápky/nože po vypnutí zahradního nářadí ještě dále rotují a mohou způsobit zranění.



Výrobek nepoužívejte v dešti ani je dešti nevystavujte.



Chraňte se před zásahem elektrickým proudem.



Připojovací kabel udržujte daleko od sečících nožů.



K čištění zahradního nářadí nepoužívejte vysokotlaký čistič ani zahradní hadici.



Pečlivě zkontrolujte oblast, na které se má zahradní nářadí použít, zda zde nejsou divoká a domácí zvířata. Divoká a domácí zvířata mohou být během provozu nářadí poraněna. Důkladně zkontrolujte oblast nasazení stroje a odstraňte všechny kameny, klacky, dráty, kosti a cizí předměty. Dbejte při používání stroje na to, aby se v husté trávě neskrývala žádná divoká či domácí zvířata nebo malé pařezy.

## Obsluha

► Nikdy nedovolte dětem nebo osobám, jež nejsou obeznámeny s těmito pokyny, výrobek používat. Národní předpisy možná vymezují věk obsluhy. Pokud výrobek nepoužíváte, uschovejte jej mimo dosah dětí.

- Nikdy nedovolte výrobek používat dětem, osobám s omezenými fyzickými, smyslovými nebo duševními schopnostmi či nedostatečnou zkušeností a / nebo nedostatečnými vědomostmi a / nebo osobám neseznámeným s těmito pokyny. Národní předpisy možná vymezují věk obsluhy.
- Výrobek nepoužívejte, pokud jste unavení či nemocní nebo pod vlivem alkoholu, drog či léků.
- Nikdy nepoužívejte zahradní nářadí, pokud se v bezprostřední blízkosti zdržují osoby, zvláště děti nebo domácí zvířata.
- Děti by měly být pod dohledem, aby bylo zajištěno, že si s výrobkem nehrají.
- Obsluha nebo uživatel je zodpovědný za nehody nebo ublížení jiným osobám nebo jejich majetku.
- Vždy, když s výrobkem pracujete, noste ochranu sluchu a ochranné brýle.
- Pokud výrobek používáte, noste žádnou otevřenou gumovou obuv nebo sandále. Vždy noste pevnou obuv a dlouhé kalhoty. Nikdy nepoužívejte výrobek naboso.
- Obdělávanou plochu si pečlivě prohlédněte a odstraňte kameny, klacky, skryté kabely, dráty, kosti a ostatní cizí tělesa.
- Před používáním vždy ohledáním zkontrolujte, zda drápky a šrouby



- drápků nechybí, zda nejsou opotřebené či poškozené.
- ▶ Opotřebené nebo poškozené drápky a šrouby vyměňte pouze v celé sadě, aby se zamezilo nevyváženostem. Pozor u strojů s více drápků, poněvadž rotace jednoho dráčku může ovlivňovat pohyb dalších drápků.
  - ▶ Chodte stále klidným tempem, nikdy rychle neběhejte.
  - ▶ Trávník provzdušňujte/vertikutujte pouze za denního světla nebo za dobrého umělého osvětlení.
  - ▶ Pokud možno se vyhněte používání výrobku za mokré trávy nebo přijměte dodatečná preventivní opatření, aby se zabránilo uklouznutí.
  - ▶ Neprovzdušňujte/nevertikutujte žádné obzvlášť příkré stráně.
  - ▶ Práce na svazích může být nebezpečná:
    - Na skloněných plochách nebo na mokré trávě dbejte neustále na bezpečnou stopu.
    - Trávník na skloněných plochách provzdušňujte/vertikutujte vždy napříč a nikdy vzhůru a dolů.
    - Při změně směru na svazích si počínejte nanejvýš opatrně.
  - ▶ Poěňte si nanejvýš opatrní, když o krok couváte nebo výrobek táhnete směrem k sobě, nechoďte příliš daleko a neustále udržujte rovnováhu.
  - ▶ Výrobek posunujte při provzdušňování/vertikutování
- trávníku vždy kupředu a nikdy ho netáhněte k tělu.
- ▶ Drápky/nože musejí stát, když musíte pro přepravu výrobek naklopit, když přetínáte plochy neosazené trávou a když výrobek přepravujete k a od provzdušňované/vertikutované oblasti.
  - ▶ Nikdy neprovozujte zahradní nářadí s vadnými ochrannými zařízeními, kryty nebo bez bezpečnostního vybavení, jako např. bez ochrany proti odmrštění a / nebo bez sběrného boxu na trávu.
  - ▶ Zahradní nářadí zapněte jak je popsáno v návodu k obsluze a dbejte na to, aby byly Vaše nohy vzdáleny dostatečně daleko od rotujících dílů.
  - ▶ Výrobek při zapnutí nebo rozběhu motoru nenaklánějte, ledaže je to potřeba ke startu ve vysoké trávě. V tom případě nadzdvihněte jen tolik, jak je nezbytně nutné, od obsluhy odvrácenou stranu stlačením rukojeti dolů. Když zahradní nářadí zase spouštíte dolů, dbejte na to, aby se Vaše ruce nacházely na rukojeti.
  - ▶ Nedávejte své ruce a nohy do blízkosti nebo pod rotující díly.
  - ▶ Když pracujete se zahradním nářadím, udržujte odstup vůči chrlící zóně.
  - ▶ Nikdy nezvedejte resp. nenoste zahradní nářadí s běžícím motorem.



- ▶ Dbejte na to, aby při uskladnění zahradní nářadí stálo všemi 4 koly na zemi.
- ▶ Zahradní nářadí zdvihejte pouze za nosnou rukojeť. Nosnou rukojeť manipulujte opatrně.
- ▶ **Neprovádějte na stroji žádné změny.** Nepřípustné změny mohou negativně ovlivnit bezpečnost Vašeho stroje, vést ke zvýšenému hluku a vibracím a zhoršenému výkonu.
- ▶ Při nastavování výrobku se vyvarujte toho, aby byly Vaše nohy nebo ruce sevřeny mezi pohyblivé drápky/nože a nepohyblivé díly stroje.
- ▶ Při špatných povětrnostních podmínkách, zejména při nastupující bouřce, s výrobkem nepracujte.
- ▶ Pravidelně kontrolujte poškozená tělesa, opláštění kabelů, uvolněné vodiče a držák kabelu na výrobku, síťovém kabelu a všech prodlužovacích kabelech. Do síťové zásuvky nepřipojujte žádné poškozené kabely a žádného poškozeného kabelu se nedotýkejte dříve, než bude odpojený od síťové zásuvky. Poškozený kabel může vést ke kontaktu s díly pod proudem. Při kontrole dávejte pozor na možný kontakt mezi vodou a elektrickým proudem a tedy na nebezpečí zásahu elektrickým proudem.
- ▶ Nedotýkejte se drápků dříve, než je výrobek odpojen od elektrické sítě a

drápky se zcela nedostaly do stavu klidu.

- ▶ **Udržujte síťový kabel a prodlužovací kabel daleko od drápků.** Drápky mohou síťový a prodlužovací kabel poškodit a může dojít ke kontaktu s díly pod proudem. Při Vaší kontrole dávejte pozor na možný kontakt mezi vodou a elektrickým proudem. Hrozí nebezpečí zásahu elektrickým proudem.

### Síťovou zástrčku vytáhněte ze zásuvky

- Vždy, když se od zahradního nářadí vzdálíte.
- Před odstraněním zablokování.
- Když zahradní nářadí kontrolujete, čistíte nebo na něm pracujete.
- Po kolizi s cizím tělesem; ihned zkontrolujte poškození zahradního nářadí a, pokud je to nutné, vyměňte nůž.
- Když zahradní nářadí začne nezvykle vibrovat (okamžitě zkontrolujte).

### Připojení do sítě

- ▶ Napětí zdroje proudu musí souhlasit s údaji na typovém štítku výrobku.
- ▶ Výrobek používejte pouze tehdy, pokud je připojený do zásuvky, která je chráněná proudovým chráničem, jež se spouští reziduálním proudem 30 mA.
- ▶ Při výměně kabelu na tomto stroji použijte pouze výrobcem určený

připojovací síťový kabel, obj. č. a typ viz návod k provozu.

- ▶ Síťovou zástrčku nikdy nedržte mokřýma rukama.
- ▶ Připojovací síťový kabel nebo prodlužovací kabel nepřejíždějte, nepřiskřípněte nebo jím neškubejte, poněvadž jinak by se mohl poškodit. Kabel chraňte před horkem, olejem a ostrými hranami.
- ▶ Prodlužovací kabel musí mít průřez uvedený v návodu k provozu a musí být chráněn proti stříkající vodě. Zástrčkový spoj nesmí ležet ve vodě.
- ▶ **Když manipulujete nebo pracujete v oblasti ostrých nožů/drápků, vždy noste zahradní rukavice.**

### Elektrická bezpečnost



**Výstraha! Před údržbou nebo čištěním výrobek vypněte a vytáhněte**

**síťovou zástrčku. Totéž platí, pokud se elektrický kabel poškodí, nařízne nebo zamotá.**

- ▶ **Nože/drápky se po vypnutí zahradního nářadí ještě několik sekund dále točí.**
- ▶ **Pozor – nedotýkejte se rotujících nožů/drápků.**

Váš výrobek má kvůli bezpečnosti ochrannou izolaci a nepotřebuje žádné uzemnění. Provozní napětí činí 230 V AC, 50 Hz (pro země mimo EU též 220 V nebo 240 V). Používejte pouze schválené prodlužovací kabely.

Informace obdržíte u Vašeho autorizovaného servisu.

- ▶ Z důvodu elektrické bezpečnosti používejte proudový chránič (RCD) s vybavovacím proudem ne větším než 30 mA. Váš proudový chránič vždy, když jej použijete, zkontrolujte.

Udržujte síťové a prodlužovací kabely daleko od pohyblivých dílů a zabraňte jakémukoli poškození kabelů, aby se zamezilo kontaktu s díly pod napětím. Kabelové spoje (síťové zástrčky a zásuvky) by měly být suché a neměly by ležet na zemi.

Síťové a prodlužovací kabely se musejí pravidelně kontrolovat na znaky poškození a smějí se používat pouze v bezvadném stavu.

Pokud je síťový kabel výrobku poškozený, smí být opraven pouze autorizovaným servisem Bosch.

Používejte pouze schválené prodlužovací kabely.

Používejte pouze prodlužovací kabely, kabely, vedení a kabelové bubny, jež vyhovují normám EN 61242/IEC 61242 nebo IEC 60884-2-7 a jsou typu H05VVV-F nebo H05RN-F.

Pokud chcete k provozu výrobku použít prodlužovací kabel, jsou zapotřebí následující průřezy vodičů:

- průřez vodiče 1,25 mm<sup>2</sup> nebo 1,5 mm<sup>2</sup>
- maximální délka 30 m pro prodlužovací kabely nebo 60 m pro kabelové bubny s proudovým chráničem FI

Upozornění: Pokud se použije prodlužovací kabel, musí mít – jak je popsáno v bezpečnostních předpisech – ochranný vodič, který je přes zástrčku spojený s ochranným vodičem Vašeho elektrického rozvodu. Ve sporných případech se zeptejte vyškoleného elektrikáře nebo v nejbližším servisním zastoupení firmy Bosch.



**POZOR: Prodlužovací kabely nevyhovující předpisu mohou být nebezpečné. Prodlužovací kabel, zástrčka a spojka musejí být vodotěsné a v provedení přípustném pro použití venku.**

Upozornění pro výrobky, které se prodávají mimo **Velkou Británii: POZOR:** Pro Vaši bezpečnost je nutné, aby byla zástrčka, umístěná na výrobku, spojena s prodlužovacím kabelem. Spojka prodlužovacího kabelu musí být chráněná proti stříkající vodě, musí být z gumy nebo být gumou potažená. Prodlužovací kabel se musí použít s odlehčením tahu.

## Údržba

- ▶ **Když manipulujete nebo pracujete v oblasti ostrých drápků/nožů, vždy noste zahradní rukavice.**
- ▶ Zajistěte pevné usazení všech matic, čepů a šroubů, tím je umožněna bezpečná práce s výrobkem.

- ▶ Pravidelně kontrolujte stav a opotřebením sběrného boxu.
- ▶ Výrobek kontrolujte a opotřebované nebo poškozené díly pro jistotu nahraďte.
- ▶ Zajistěte, aby vyměněné díly pocházely od firmy Bosch.
- ▶ Před uskladněním zajistěte, aby byl výrobek čistý a bez usazenin. Je-li třeba, vyčistěte jej pomocí měkkého suchého kartáče.

## Symbyly

Následující symboly mají význam pro čtení a pochopení návodu k obsluze. Zapamatujte si symboly a jejich význam. Správná interpretace symbolů Vám pomůže výrobek lépe a bezpečněji používat.

Symbol	Význam
	Směr pohybu
	Směr reakce
	Noste ochranné rukavice
	Hmotnost
	Zapnutí
	Vypnutí
	Dovolené počínání
	Zakázané počínání
CLICK!	Slyšitelný zvuk
	Příslušenství/náhradní díly

## Určené použití

Zahradní nářadí je určeno k hrabání, vertikutaci a provzdušňování trávníku v soukromém sektoru. Zahradní nářadí není určeno ke stříhání živého plotu, zastříhávání, drčení atd. Zahradní nářadí je určeno k používání na zemi.

## Technická data

Provozdušňovač trávniků/vertikutátor		UniversalRake 900	UniversalVerticut 1100
Objednací číslo		<b>3 600 H8A 0..</b>	<b>3 600 H8A 1..</b>
Jmenovitý příkon	W	900	1100
Rozchod	cm	32	32
Objem, sběrný koš na trávu	l	50	50
Mechanizmus			
- pružinové drápky		●	-
- kyvné nože		-	●
Sběrný systém		Jet Collect	Jet Collect
Pracovní výška	mm	+10/+5/0/-5	+5/0/-5/-10
Hmotnost podle EPTA-Procedure 01:2014	kg	10,0	10,5
Třída ochrany		□/II	□/II
Sériové číslo		viz typový štítek na zahradním nářadí	

Údaje platí pro jmenovité napětí [U] 230 V. U odlišných napětí a u specifických provedení pro příslušné země se mohou tyto údaje lišit.

Všechny hodnoty v tomto návodu byly naměřeny pro použití do méně nebo rovno 2000 metrů nad hladinou moře.

## Informace o hluku a vibracích

		3 600 H8A 0..	3 600 H8A 1..
Hodnoty emise hluku zjištěny podle <b>EN 50636-2-92</b>			
Hodnocená hladina hluku A stroje činí typicky:			
- Hladina akustického tlaku	dB(A)	<b>81</b>	<b>80</b>
- Nepřesnost K	dB	<b>= 2,5</b>	<b>= 2,5</b>
- Hladina akustického výkonu	dB(A)	<b>94</b>	<b>94</b>
- Nepřesnost K	dB	<b>= 1,0</b>	<b>= 2,0</b>
Celkové hodnoty vibrací ah (vektorový součet tří os) a nepřesnost K zjištěny podle <b>EN 50636-2-92</b>			
- Hodnota emise vibrací a <sub>h</sub>	m/s <sup>2</sup>	<b>4,0</b>	<b>2,9</b>
- Nepřesnost K	m/s <sup>2</sup>	<b>= 1,6</b>	<b>= 1,5</b>

## Montáž a provoz

- **Výrobek nepřipojujte do zásuvky, dokud není zcela sestavený.**

Cíl počínání	Obrázek	Strana
Obsah dodávky	<b>A</b>	293
Montáž	<b>B</b>	293
Připojení prodlužovacího kabelu		
Sestavení sběrného koše na trávu	<b>C</b>	294
Přípevnění sběrného koše na trávu	<b>D</b>	294
Nastavení pracovní výšky	<b>E</b>	295
Zapnutí <b>UniversalRake 900</b>	<b>F</b>	295
Zapnutí <b>UniversalVerticut 1100</b>	<b>G</b>	296
Údržba, čištění a skladování	<b>H</b>	296

## Pracovní pokyny

### Provozdušňování a vertikutování trávniku

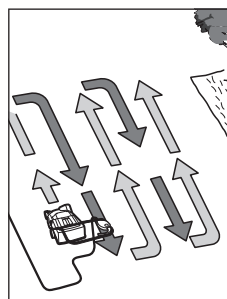

Umístěte výrobek na okraj trávniku a co nejbližší k síťové zásuvce. Pracujte směrem od síťové zásuvky. Kabel dejte po každé obrátce na protilehlou, již obdělanou stranu. Při provozdušňování/vertikutování trávniku **nepřetěžujte motor**.

#### UniversalRake 900:

Při přetížení se sníží počet otáček motoru a změní se hluk motoru. V tom případě zastavte, uvolněte spínací páčku a nastavte **větší pracovní výšku**. Jinak se může motor poškodit.

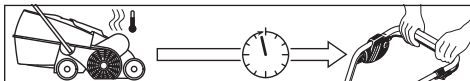
**UniversalVerticut 1100:**

Motor je vybavený bezpečnostním vypínáním, jež se aktivuje, když nože dřou, jsou zastaveny nebo je motor přetížený. Pokud to nastane, výrobek vypne.

Bezpečnostní vypnutí se zruší, pokud uvolníte spínací páčku.

Než výrobek znovu nastartujete, vytáhněte síťovou zástrčku, odstraňte možná zablokování a počkejte jednu minutu, aby se bezpečnostní vypnutí mohlo zrušit.

► **Když manipulujete nebo pracujete v oblasti ostrých drápků/nožů, vždy noste zahradní rukavice.**

**Upozornění:** Pokud čekáte na zrušení bezpečnostního vypnutí a spínací páčku stlačíte příliš brzy, zatímco je výrobek připojený do zásuvky, prodlužuje se čas zrušení bezpečnostního vypnutí.

Pokud se výrobek znovu vypne, zvýšte pracovní výšku nebo práci odložte, až se podmínky zlepší. K tomu čtete i tabulku „Hledání závad“ a „Tipy pro provzdušňování a vertikutování trávníku“.

### Tipy pro provzdušňování a vertikutování trávníku

Optimální podmínky pro provzdušňování/vertikutování trávníku jsou dány, když je tráva krátká a lehce vlhká.

### Hledání závad

Následující tabulka ukazuje příznaky závad a jak můžete učinit nápravu, pokud Váš výrobek někdy nepracuje dobře. Pokud s ní nemůžete problém lokalizovat a odstranit, obraťte se na Váš servis.

► **Pozor: Před hledáním závady stroj vypněte a vytáhněte síťovou zástrčku.**

Příznak	Možná příčina	Odstranění
Zahradní nářadí neběží	Chybí síťové napětí	Zkontrolujte a zapněte
	Vadná síťová zásuvka	Použijte jinou zásuvku
	Poškozený prodlužovací kabel	Kabel zkontrolujte a vyměňte, je-li poškozený
	Vypnula pojistka	Pokud pojistka neustále vypíná, zkontrolujte prosím Váš zdroj proudu nebo se obraťte na zákaznický servis Bosch
	Možné ucpaní	Zkontrolujte a popř. uvolněte spodní stranu zahradního nářadí (noste vždy zahradní rukavice)
	Bezpečnostní vypnutí je aktivní (pouze UniversalVerticut 1100)	Viz níže <sup>A)</sup>
	Nastavení pro provzdušňování/vertikutování trávníku je pro tyto podmínky příliš nízké	Nastavte větší pracovní výšku
	Ucpaný rotor	Odstraňte ucpaní (noste vždy zahradní rukavice)
	Boční mřížka není volná	Odstraňte zbytky rostlin z vnější strany boční mřížky
	Plný sběrný koš na trávu	Sběrný koš na trávu pravidelně vyprazdňujte
Zahradní nářadí běží přerušovaně	Poškozený prodlužovací kabel	Kabel zkontrolujte a vyměňte, je-li poškozený

Provzdušňování nebo vertikutace trávníku, když je země velmi měkká nebo tvrdá, jej může poškodit a vést k tomu, že výrobek bude špatně sbírat.

- Mech před provzdušňováním/vertikutováním trávníku zlikvidujte v obchodě běžným prostředkem.
- Výrobek nastartujte v nejvyšší pracovní výšce a podle potřeby ji snižujte.
- Provzdušňujte/vertikutujte trávník nejprve v jednom směru sem a tam, o týden později stejným způsobem kolmo, až je obděláný celý trávník.
- V závislosti na stavu trávníku může provzdušňování/vertikutování od mechu a odumřelých částí rostlin vést k roztrpěným nebo holým místům.

**Upozornění:** Lež-li na ploše hodně materiálu ze stromů (např. listů, větvičky, atd.), nejprve ji od něj zbavte tím, že výrobek nastavíte na pracovní výšku 3 nebo 4.

Pro dosažení optimálního výsledku před dosetím trávníku posečte trávu. Dosiňte trávník na holých nebo slabě porostlých místech vysoce hodnotným travním semenem. Čerstvé travní semeno nechte před přihnojením zapustit kořínky a podle potřeby jej zavlažujte, aby setba nevyšla. Optimální čas pro provzdušňování nebo vertikutování trávníku je na jaře a v pozdním podzimu.

Trávník lze rovněž kultivovat tím, že bude po každém šestém sečení trávníku nastavením větší pracovní výšky provzdušněn/vertikutován.

Příznak	Možná příčina	Odstranění
	Vadná vnitřní kabeláž zahradního nářadí	Obratťe se na zákaznický servis Bosch
	Opotřebená/chybějící drápky/nože	Obratťe se na zákaznický servis Bosch
	Příliš vlhké pracovní podmínky	Nastavte větší pracovní výšku (viz „Tipy pro provzdušňování a vertikutování trávníku“)
	Příliš mnoho zbytků rostlin na ploše	Viz níže <sup>A)</sup>
	Možné ucpání	Zkontrolujte a popř. uvolněte spodní stranu zahradního nářadí (noste vždy zahradní rukavice)
	Nastavení pro provzdušňování/vertikutování trávníku je pro tyto podmínky příliš nízké	Nastavte větší pracovní výšku
	Příliš dlouhá tráva	Trávu posečte
	Velmi nerovná plocha	Nastavte větší pracovní výšku
	Plný sběrný koš na trávu	Sběrný koš na trávu pravidelně vyprazdňujte
Zahradní nářadí běží těžce nebo píská řemen	Pracovní výška příliš nízká	Nastavte větší pracovní výšku (viz „Nastavení pracovní výšky“)
Drápky/nože nerotují	Drápkům/nožům brání tráva	Odstraňte ucpání (noste vždy zahradní rukavice)
	Řemen prokluzuje nebo je poškozený	Obratťe se na zákaznický servis Bosch
Silné vibrace/hluk	Poškozené drápky/nože	Obratťe se na zákaznický servis Bosch
Neuspokojivý pracovní výkon	Příliš vlhká půda pro provzdušňování/vertikutování	Nastavte větší pracovní výšku (viz „Tipy pro provzdušňování a vertikutování trávníku“)
	Nastavení pro provzdušňování/vertikutování trávníku je pro tyto podmínky příliš nízké	Nastavte větší pracovní výšku
	Možné ucpání	Zkontrolujte a popř. uvolněte spodní stranu zahradního nářadí (noste vždy zahradní rukavice)
	Boční mřížka není volná	Odstraňte zbytky rostlin z vnější strany boční mřížky
	Pružinové drápky chybí (pouze UniversalRake 900)	Obratťe se na zákaznický servis Bosch

A) Leží-li na ploše hodně materiálů ze stromů (např. listů, větvičky, atd.), nejprve ji od něj zavte tím, že výrobek nastavíte na pracovní výšku 3 nebo 4.

## Zákaznická služba a poradenství ohledně použití

Zákaznická služba zodpoví vaše dotazy k opravě a údržbě vašeho výrobku a též k náhradním dílům. Rozkladové výkresy a informace o náhradních dílech najdete také na:

**www.bosch-pt.com**

V případě dotazů k našim výrobkům a příslušenství vám ochotně pomůže poradenský tým Bosch.

V případě veškerých otázek a objednávek náhradních dílů bezpodmínečně uveďte 10místné věcné číslo podle typového štítku výrobku.

### Czech Republic

Robert Bosch odbytová s.r.o.

Bosch Service Center PT

K Vápence 1621/16

692 01 Mikulov

Na [www.bosch-pt.cz](http://www.bosch-pt.cz) si si můžete objednat opravu Vašeho stroje nebo náhradní díly online.

Tel.: +420 519 305700

Fax: +420 519 305705

E-Mail: [servis.naradi@cz.bosch.com](mailto:servis.naradi@cz.bosch.com)

[www.bosch-pt.cz](http://www.bosch-pt.cz)

### Další adresy servisů najdete na:

[www.bosch-pt.com/serviceaddresses](http://www.bosch-pt.com/serviceaddresses)

## Likvidace

Výrobky, příslušenství a obaly mají být dodány k opětovnému zhodnocení nepoškozujícímu životní prostředí. Nevyhazujte výrobky do domovního odpadu!



### Pouze pro země EU:

Podle evropské směrnice 2012/19/EU o starých elektrických a elektronických zařízeních a jejím prosazení v národních zákonech musejí být už neupotřebitelné výrobky odděleně shromážděny a dodány k opětovnému zhodnocení nepoškozujícímu životní prostředí.

## Slovenčina

### Bezpečnostné pokyny

**Pozor! Starostlivo si prečítajte pokyny uvedené v nasledujúcom texte.**

**Dôkladne sa oboznámte s obsluhými prvkami a so správnym používaním tohto výrobku. Návod na používanie si láskavo starostlivo uschovajte na neskoršie používanie.**

### Vysvetlenie symbolov na náradí



Všeobecné upozornenie na nebezpečenstvo



Prečítajte si Návod na používanie.



Dávajte pozor na to, aby sa osoby stojace v blízkosti neporanili odletujúcimi cudzími telieskami.



Upozornenie: Keď sa s výrobkom pracuje, zachovávajte od neho bezpečný odstup.



Zachovajte opatrnosť: Nedotýkajte sa rotujúcich nožov. Tieto nože sú ostré.

Chráňte sa pred stratou prstov na nohách alebo na rukách.



Záhradnicke náradie vypnite a vyťahnite aj zástrčku zo zásuvky vždy predtým, ako budete náradie nastavovať prípadne čistiť, alebo v situácii, keď sa sieťová šnúra o niečo zachytila, alebo v takom prípade, keď náradie čo len na krátku chvíľu opustíte zo svojho dohľadu.

Prívodnú elektrickú šnúru ved'te tak, aby nebola v blízkosti prevzdušňovacích pružín/nožov.



Skôr ako sa budete dotýkať niektorých súčiastok náradia, počkajte, kým sa všetky súčiastky úplne zastavia. Po vypnutí tohto záhradnickeho náradia sa prevzdušňovacie pružiny / nože otáčajú ešte ďalej a mohli by Vám spôsobiť poranenie.



Nepoužívajte tento výrobok v daždi, ani ho vplyvom dažďa nevystavujte.



Chráňte sa pred zásahom elektrickým prúdom.



Prívodnú šnúru majte vždy v takej polohe, aby bola v dostatočnej vzdialenosti od rezacích nožov.



Na čistenie tohto záhradného náradia nepoužívajte vysoko-tlakový čistič ani záhradnú hadicu.



Skontrolujte priestor, v ktorom sa bude produkt používať, či sa v ňom nenachádzajú domáce alebo divé zvieratá. Prevádzkou náradia by mohlo dôjsť k poraneniu domácich a divých zvierat. Dôkladne skontrolujte pracovný priestor stroja a odstráňte z neho kamene, palice, drôty, kosti a iné cudzie predmety. Pri používaní výrobku skontrolujte aj to, či sa v hustej tráve neukrývajú divé či domáce zvieratá, alebo malé pníky stromov.



## Obsluha

- ▶ Nikdy nedovoľte používať toto záhradnícke náradie deťom ani žiadnym iným osobám, ktoré nie sú dôkladne oboznámené s jeho používaním. Národné predpisy môžu prípadne obmedzovať vek používateľa. Keď výrobok nepoužívate, uschovávajte ho tak, aby nebol dosiahnuteľný pre deti.
- ▶ Nedovoľte produkt používať deťom, osobám s obmedzenými fyzickými, sensorickými alebo duševnými schopnosťami alebo s nedostatočnými skúsenosťami a/alebo nedostatočnými vedomosťami ani osobám, ktoré nie sú dostatočne oboznámené s používaním tohto náradia. Národné predpisy môžu prípadne obmedzovať vek používateľa.
- ▶ Nepracujte so záhradným náradím nikdy vtedy, keď ste unavený alebo chorý, alebo ak ste pod vplyvom alkoholu, drog alebo liekov.
- ▶ Nikdy nepoužívajte toto záhradnícke náradie vtedy, keď sa v bezprostrednej blízkosti zdržiavajú nejaké osoby, predovšetkým deti, alebo domáce zvieratá.
- ▶ Dávajte pozor na deti, aby ste vylúčili možnosť, že sa budú s týmto náradím hrať.
- ▶ Obsluhujúca osoba alebo užívateľ je zodpovedný za úrazy a škody spôsobené iným ľuďom alebo za poškodenie ich majetku.
- ▶ Vždy, keď pracujete s týmto náradím, používajte pomôcky na ochranu sluchu a ochranné okuliare.
- ▶ Keď používate tento produkt, nenoste nikdy otvorené gumené topánky ani sandále. Pri práci noste vždy pevnú obuv a dlhé nohavice. Nepracujte s týmto výrobkom nikdy naboso.
- ▶ Dôkladne preskúmajte plochu, ktorú budete kultivovať a odstráňte kameň, palice, drôty, kosti a iné cudzie telesá.
- ▶ Pred použitím vždy zrakom skontrolujte, či nie sú prevzdušňovacie pružiny (struny) alebo skrutky pružín opotrebované alebo poškodené.
- ▶ Opotrebované alebo poškodené prevzdušňovacie pružiny a skrutky vymieňajte vždy po celých súpravách, aby ste zabránili nevyváženosti. Pozor pri výrobkoch, ktoré majú viaceré prevzdušňovacie pružiny, pretože rotácia jednej prevzdušňovacej pružiny môže vyvolať pohyb ďalších prevzdušňovacích pružín.
- ▶ Kráčajte vždy pokojne, nikdy rýchlo nebežte.
- ▶ Prevzdušňujte/vertikulujte trávnik len za denného svetla alebo pri dobrom umelom osvetlení.
- ▶ Vyhýbajte sa podľa možnosti používaniu náradia na mokrej tráve, alebo vykonajte dodatočné bezpečnostné opatrenia, aby ste zabránili poškyknutiu sa.
- ▶ Nikdy neprevzdušňujte/nevertikulujte na veľmi strmých svahoch.



- ▶ Práca na svahu môže byť nebezpečná:
  - Na šikmých plochách alebo na mokrej tráve dávajte vždy pozor na bezpečnú chôdzu.
 Prevzdušňujte/vertikulujte trávnik nachádzajúci sa na šikmej ploche vždy priečne, nikdy nie po spádnici smerom hore ani smerom dole.
  - Mimoriadne opatrne postupujte pri zmene smeru na svahoch.
- ▶ Buďte opatrný, keď robíte krok dozadu alebo keď potiahnete produkt smerom k sebe, nechodte príliš našíroko a udržiavajte rovnováhu.
- ▶ Pri prevzdušňovaní/vertikulácii trávniky posúvajte náradie vždy smerom dopredu a nikdy ho neťahajte smerom k svojmu telu.
- ▶ Prevzdušňovacie pružiny/nože musia byť vždy zastavené, keď potrebujete náradie preklopiť pri transporte, keď prechádzate krížom cez plochy, ktoré nie sú zarastené trávou a keď plánujete stroj prepraviť na plochu, ktorú chcete prevzdušniť/vertikulovať, a takisto aj späť.
- ▶ Toto záhradnícke náradie sa zásadne nesmie používať s poškodenými ochrannými prvkami, krytmi alebo bez bezpečnostných zariadení, ako sú napríklad ochranný kryt a/alebo zberací kôš na trávou.
- ▶ Zapnite záhradnícke náradie podľa popisu v Návide na používanie a dávajte pozor na to, aby ste mali
  - chodidlá v dostatočnej vzdialenosti od rotujúcich súčiastok.
- ▶ Záhradnícke náradie pri štartovaní alebo pri spúšťaní motora nenakláňajte, s výnimkou prípadu, ak je to potrebné na spustenie vo vysokej tráve. V takomto prípade stranu odvrátenú od obsluhy nenadvihujte stláčaním rukoväte viac, ako je bezpodmienečne potrebné. Dávajte pozor na to, aby ste mali ruky položené na rukoväti, keď náradie opätovne spúšťate do pracovnej polohy.
- ▶ Nedávajte svoje ruky ani chodidlá do blízkosti rotujúcich súčiastok ani pod ne.
- ▶ Keď budete pracovať s týmto záhradníckym náradím, buďte vždy v dostatočnej vzdialenosti od vyhadzovacej zóny.
- ▶ Záhradnícke náradie nikdy nezdvíhajte ani neprenášajte vtedy, keď je motor v chode.
- ▶ Dajte pozor na to, aby uskladnené záhradné náradie stálo všetkými štyrmi kolesami na zemi.
- ▶ Záhradné náradie dvíhajte len za rukoväť. S rukoväťou zaobchádzajte opatrne.
- ▶ **V žiadnom prípade nerobte na prístroji nejaké zmeny.** Nedovolené zmeny by mohli negatívne ovplyvniť bezpečnosť Vášho prístroja a mať za následok zvýšenie hluku a vibrácií a spôsobiť zníženie jeho výkonu.
- ▶ Pri položení náradia na zem sa dávajte pozor na to, aby Vaše chodidlá

alebo ruky nezostali zachytené medzi pohyblivými prevzdušňovacími pružinami alebo nožmi a medzi nepohyblivými súčiastkami náradia.

- ▶ Za nevhodných poveternostných podmienok, najmä v prípade prichádzajúcej búrky s výrobkom nepracujte.
- ▶ Pravidelne kontrolujte produkt, sieťovú šnúru a všetky predĺžovacie šnúry, či nie je poškodené puzdro, káblová izolácia, voľne ležiace drôty a držiak šnúry. Nepripájajte na sieťovú zásuvku žiadnu poškodenú elektrickú šnúru (kábel) a žiadnej poškodenej elektrickej šnúry sa nedotýkajte, kým ju neodpojíte od elektrickej zásuvky. Poškodená šnúra môže vytvárať kontakt so súčiastkami, ktoré sú pod napätím. Pri kontrole možného kontaktu medzi vodou a elektrickým prúdom hrozí nebezpečenstvo zásahu elektrickým prúdom.
- ▶ Nedotýkajte sa prevzdušňovacích pružín skôr, kým nie je stroj odpojený od elektrickej siete a kým sa prevzdušňovacie pružiny úplne zastavia.
- ▶ **Sieťovú šnúru a sieťovú šnúru majte vždy v takej polohe, aby bola v dostatočnej vzdialenosti od prevzdušňovacích pružín.** Prevzdušňovacie pružiny môžu sieťovú šnúru a predĺžovaciu šnúru poškodiť a následkom toho sa môže vytvoriť kontakt so súčiastkami, ktoré sú pod prúdom. Pri kontrole dajte pozor na

možný kontakt medzi vodou a elektrickým prúdom. Hrozí nebezpečenstvo zásahu elektrickým prúdom.

### **Zástrčku prívodnej šnúry vytiahnite zo zásuvky:**

- Vždy vtedy, keď sa od záhradníckeho náradia vzdialite.
- Keď chcete odstrániť blokovanie (blokujúce nečistoty).
- Keď budete záhradnícke náradie kontrolovať, čistiť, alebo na ňom niečo iné robiť (opravovať ho).
- Po kolízii s cudzím telesom ihneď záhradnícke náradie prezrite, či nie je poškodené a dajte vymeňte nôž, ak je to potrebné.
- Ak začne záhradnícke náradie nezvyčajne vibrovať (okamžite skontrolujte).

### **Pripojenie na elektrickú sieť**

- ▶ Napätie zdroja prúdu sa musí zhodovať s údajmi na typovom štítku nabíjačky.
- ▶ Používajte tento spotrebič iba v tom prípade, keď ho pripojíte k zásuvke, ktorá je vybavená ochranou ovládanou zostatkovým prúdom 30 mA.
- ▶ Pri výmene sieťovej šnúry tohto produktu použite len sieťovú šnúru schválenú výrobcom, pozri objednávacie číslo a typ v Návoде na použitie.
- ▶ Nikdy sa nedotýkajte zástrčky sieťovej šnúry mokrymi rukami.
- ▶ Neprechádzajte po prívodnej šnúre ani po predĺžovacej šnúre motoro-

vým vozidlom, nestláčajte ich nadmieru, ani ich neťahajte, pretože by sa mohli poškodiť. Chráňte sieťovú šnúru pred horúčavou, olejom a ostrými hranami.

- ▶ Predlžovacia šnúra musí mať vodiče s priemerom uvedeným v Návode na používanie a musí byť v takom vyhotovení, aby bola chránená pred ostrekujúcou vodou. Zástrčkové spojenie sa nesmie nachádzať vo vode.
- ▶ **Keď s niečím manipulujete, alebo keď niečo robíte v priestore ostrých nožov, používajte vždy záhradnícke pracovné rukavice.**

### Elektrická bezpečnosť



**Pozor! Predtým, ako začnete robiť údržbu alebo záhradnícke náradie čistiť, vypnite ho a vyťahnite zástrčku prívodnej šnúry zo zásuvky. To isté platí v prípade, ak je poškodená, narezaná alebo zauzlená prívodná šnúra.**

- ▶ **Po vypnutí tohto záhradníckeho náradia sa nože / prevzdušňovacie pružiny ešte niekoľko sekúnd otáčajú ďalej.**
- ▶ **Dávajte pozor nedotýkajte sa rotujúcich nožov.**

Vaše ručné elektrické náradie je kvôli bezpečnosti vybavené ochrannou izoláciou a nepotrebuje žiadne uzemnenie. Prevádzkové napätie výrobku je 230 V AC (striedavý prúd), 50 Hz (pre

krajiny mimo EÚ aj 220 V alebo 240 V). Používajte len schválené predlžovacie šnúry zodpovedajúce predpisom. Bližšie informácie Vám poskytne Vaše autorizované servisné stredisko.

- ▶ Kvôli bezpečnosti používajte ochranný spínač pri poruchových prúdoch (prúdový chránič RCD) s citlivosťou max. 30 mA. Ochranný spínač pri poruchových prúdoch (prúdový chránič) skontrolujte pred každým použitím.

Sieťovú šnúru a predlžovaciu šnúru veďte mimo pohyblivých súčiastok a vyhnite sa akémukoľvek poškodeniu elektrických šnúr, aby ste zabránili ich kontaktu so súčiastkami, ktoré vedú elektrický prúd.

Káblové spojky (sieťové zástrčky a zásuvky) musia byť suché a nesmú ležať na zemi.

Sieťovú a predlžovaciu šnúru treba pravidelne kontrolovať, či nevykazujú znaky poškodenia a smú sa používať len vtedy, keď sú v bezchybnom stave.

Keď je sieťová šnúra náradia poškodená, smie sa zveriť do opravy len autorizovanému servisnému stredisku Bosch. Používajte len schválené predlžovacie šnúry.

Používajte len predlžovacie šnúry a káblové bubny, ktoré zodpovedajú norme EN 61242/IEC 61242 alebo IEC 60884-2-7 a sú typu H05VVV-F alebo H05RN-F.

Ak chcete používať pri práci s týmto produktom predlžovaciu šnúru, treba dodržať nasledovné prierezy elektrických vodičov:

- Prierez vodiča 1,25 mm<sup>2</sup> alebo 1,5 mm<sup>2</sup>
- Maximálna prípustná dĺžka predlžovacej šnúry je 30 m, resp. maximálna prípustná dĺžka predlžovacieho káblového bubna s ochranným spínačom pri poruchových prúdoch (FI) je 60 m

Upozornenie: Ak používate pri práci predlžovaciu šnúru, musí byť táto vybavená - ako je to popísané v Bezpečnostných predpisoch - ochranným vodičom, ktorý je prostredníctvom zástrčky prepojený s ochranným vodičom Vášho elektrického zariadenia.

V prípade pochybností prekonzultujte problém s vyučeným elektrikárom alebo s najbližším autorizovaným servisným strediskom Bosch.



**BUĎTE OPATRNÝ: Nevhodné predlžovacie šnúry, ktoré nezodpovedajú predpisom, môžu byť nebezpečné. Predlžovacia šnúra, zástrčka a spojka musia byť na používanie vo vonkajšom prostredí vyrobené vo vodotesnom vyhotovení, ktoré je schválené na používanie vo vonkajšom prostredí.**

Upozornenie pre produkty, ktoré sa nepredávajú vo Veľkej Británii:

**UPOZORNENIE:** Pre Vašu bezpečnosť je potrebné, aby zástrčka namontova-

ná na záhradníckom náradí bola spojená s predlžovacou šnúrou. Spojenie predlžovacej šnúry musí byť chránené pred ostrekujúcou vodou, musí byť vyrobené z gumy, alebo musí byť potiahnuté gumou. Predlžovacia šnúra musí byť vybavená odľahčovacími prvkami pri namáhaní na ťah.

## Údržba







► **Keď s niečím manipulujete alebo keď niečo robíte v priestore prevzdušňovacích pružín/nožov, používajte vždy záhradnícke pracovné rukavice.**



- Postarajte sa o to, aby boli všetky matice, zavrtané skrutky a ostatné skrutky dobre utiahnuté, aby bol záručená bezpečná práca náradia.
- Pravidelne kontrolujte stav a opotrebovanie zberného vaku.
- Kontrolujte pravidelne svoje záhradné náradie a keď zistíte, že niektoré súčiastky sú opotrebované alebo poškodené, preventívne ich kvôli vlastnej bezpečnosti vymeňte.
- Postarajte sa o to, aby boli použité originálne náhradné súčiastky značky Bosch.
- Pred odložením záhradného náradia sa postarajte o to, aby bolo náradie čisté a bez zvyškov materiálu. V prípade potreby ho vyčistite mäkkou suchou kefou.

## Symbody

Nasledujúce symboly sú pre čítanie a pochopenie tohto Návodu na používanie veľmi dôležité. Dobré si tieto symboly a ich významy zapamätajte. Správna interpretácia týchto

symbolov Vám bude pomáhať prístroj lepšie a bezpečnejšie používať.

Symbol	Význam
	Smer pohybu
	Smer reakcie
	Používajte ochranné pracovné rukavice
	Hmotnosť
	Zapnutie
	Vypnutie

Symbol	Význam
	Dovolená manipulácia
	Zakázaný druh manipulácie
CLICK!	Počuteľný hluk
	Príslušenstvo/náhradné súčiastky

## Používanie podľa určenia

Toto záhradné náradie je určené na kosenie, prevzdušňovanie a vertikulovanie trávnikov pri súkromnom používaní.

Toto záhradné náradie nie je určené na strihanie živého plotu, kosenie a pod.

Toto záhradné náradie je určené na kosenie trávnikov na úrovni pôdy.

## Technické údaje

Prevzdušňovač trávnikov / vertikulátor		UniversalRake 900	UniversalVerticut 1100
Vecné číslo		<b>3 600 H8A 0..</b>	<b>3 600 H8A 1..</b>
Menovitý príkon	W	900	1100
Šírka stopy	cm	32	32
Objem zberacieho koša na trávu	l	50	50
Mechanizmus			
- Prevzdušňovacie pružiny (struny)		●	-
- Preklápací nôž		-	●
Zberací systém		Jet Collect	Jet Collect
Pracovná výška	mm	+10/+5/0/-5	+5/0/-5/-10
Hmotnosť podľa EPTA-Procedure 01:2014	kg	10,0	10,5
Trieda ochrany		□ / II	□ / II
Sériové číslo (Serial Number)		pozri typový štítok na záhradnom náradí	

Údaje platia pre menovité napätie [U] 230 V. Pri odlišných napätiach a vo vyhotoveniach špecifických pre jednotlivé krajiny sa môžu tieto údaje líšiť.

Všetky hodnoty v tomto Návede boli namerané pri používaní por resp. do 2000 metrov nadmorskej výšky.

## Informácia o hlučnosti/vibráciách

		3 600 H8A 0..	3 600 H8A 1..
Informácie o hlučnosti zisťované podľa normy <b>EN 50636-2-92</b>			
Vyhodnotená hodnota hladiny hluku A tohto náradia je typicky:			
- Hladina akustického tlaku	dB(A)	<b>81</b>	<b>80</b>
- Nepresnosť merania K	dB	<b>= 2,5</b>	<b>= 2,5</b>
- Hladina akustického výkonu	dB(A)	<b>94</b>	<b>94</b>
- Nepresnosť merania K	dB	<b>= 1,0</b>	<b>= 2,0</b>
Celkové hodnoty vibrácií a <sub>h</sub> (suma vektorov troch smerov) a nepresnosť merania K zisťované podľa normy <b>EN 50636-2-92</b>			
- Hodnota emisie vibrácií a <sub>h</sub>	m/s <sup>2</sup>	<b>4,0</b>	<b>2,9</b>
- Nepresnosť merania K	m/s <sup>2</sup>	<b>= 1,6</b>	<b>= 1,5</b>

## Montáž a prevádzka

► **Neprípájajte výrobok do zásuvky predtým, ako je kompletne zmontovaný.**

Cieľ činnosti	Ob- rázok	Strana
Obsah dodávky (základná výbava)	A	293
Montáž	B	293
Pripojenie predĺžovacej šnúry		
Poskladanie zberacieho koša na trávu	C	294
Založenie zberacieho koša na trávu	D	294
Nastavenie pracovnej výšky	E	295
Zapnutie/vypnutie <b>UniversalRake 900</b>	F	295
Zapnutie/vypnutie <b>UniversalVerticut 1100</b>	G	296
Údržba, čistenie a skladovanie	H	296

## Pokyny na používanie

### Prevzdušňovanie a vertikulovanie trávnikov

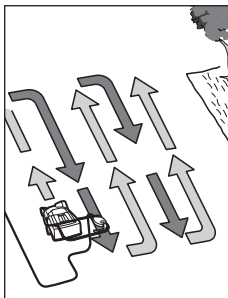

Záhradnícke náradie umiestnite na okraji trávnik tak, aby bolo podľa možnosti čo najbližšie k elektrickej zásuvke. Pracujte od zásuvky smerom ďalej.

Po každom obrátení (zmene smeru práce) prehodte sieťovú šnúru na tú stranu, ktorá už bola obrobená.

Pri prevzdušňovaní/vertikulovaní trávnik **dávajte pozor, aby ste nepreťažovali**

motor.

#### UniversalRake 900:

Pri preťažení poklesne počet obrátok motora a súčasne sa zmení aj zvuk motora. V takomto prípade zastavte, uvoľnite radiacu páku a nastavte **väčšiu pracovnú výšku** náradia. V opačnom prípade by sa mohol motor poškodiť.

#### UniversalVerticut 1100:

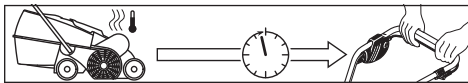

Motor náradia je vybavený bezpečnostným vypínačom, ktorý sa aktivuje v takom prípade, keď sa nože zablokujú, upcha-

jú, alebo motor je preťažený. Keď nastane takáto okolnosť, náradie vypnite.

Bezpečnostná poistka sa dá zrušiť len vtedy, radiacu páku uvoľníte.

Vytiahnite zástrčku sieťovej šnúry zo zásuvky, odstráňte možné blokády a počakajte minútu, až potom zapnite náradie znova, aby sa možna bezpečnostná poistka odaktivovala.

► **Keď s niečím manipulujete alebo keď niečo robíte v priestore prevzdušňovacích pružín/nožov, používajte vždy záhradnícke pracovné rukavice.**

**Upozornenie:** Keď budete čakať na vrátenie bezpečnostného vypínača do zapnutej polohy (odaktívovanie bezpečnostnej poistky) a radiacu páku pohnete príliš skoro a súčasne keď je náradie pripojené na elektrickú zásuvku, doba návratu bezpečnostného vypínača sa predĺži.

Keď sa stroj samočinne opäť vypne, zvýšte pracovnú výšku náradia alebo odložte prácu na dobu, keď sa pracovné podmienky zlepšia. Prečítajte si aj odsek „Hľadanie chýb“ a „Tipy na prevzdušnenie a vertikulovanie trávnik“.

### Tipy na prevzdušnenie a vertikulovanie trávnik

Optimálne podmienky na prevzdušňovanie/vertikulovanie trávnik sú dané vtedy, keď je tráva nízka a mierne vlhká. Prevzdušňovať alebo vertikulovať trávnik vtedy, keď je pôda veľmi mäkká alebo veľmi tvrdá môže spôsobiť poškodenie trávnik a mať za následok aj to, že stroj zle zbiera.

- Na odstránenie machu z trávnik pred prevzdušňovaním / vertikulovaním použite bežné prípravky.
- Začnite pracovať s náradím s najvyššou pracovnou výškou a podľa potreby ju znížte.
- Trávnik prevzdušňujte/vertikulujte najprv smerom hore a dole a potom o týždeň neskôr rovnakým spôsobom v pravom uhle k pôvodnému smeru tak, aby bol obrobený celý trávnik.
- V závislosti od stavu trávnik môže prevzdušňovanie/vertikulácia spôsobiť, že niektoré miesta, na ktorých bol mach alebo odumreté zvyšky rastlín, budú po prevzdušnení vytrhané alebo zostanú holé.

**Upozornenie:** Ak sa na ploche nachádza veľa materiálu zo stromov (napr. lístie, konáre a podobne), najprv ich z plochy odstráňte tak, že ju prejdete strojom s pracovnou výškou 3 alebo 4.

Aby ste dosiahli optimálny výsledok, pred dosádzaním trávy trávnik pokoste. Tam, kde má trávnik prázdne alebo slabo zarastené miesta, dosejte kvalitné trávové semeno. Čerstvé trávové semeno nechajte pred hnojením najprv narásť a v prípade potreby ho zavlážte, aby mladá trávica nevyschla.

Optimálne obdobie na prevzdušnenie alebo na vertikulovanie trávnik môže byť na jar alebo neskoro na jeseň.

Trávnik sa dá ošetrovať aj takým spôsobom, že po každom šiestom kosení budete trávnik primerane vertikulovať s väčšou nastavenou pracovnou výškou.

## Hľadanie porúch

V nasledujúcej tabuľke sú uvedené symptómy porúch a spôsob ich odstránenia pre prípad, keby Vaše náradie niekedy nepracovalo spoľahlivo. Ak pomocou nej nebudete vedieť lokalizovať poruchu, obráťte sa na svoju autorizovanú servisnú opravovňu Bosch.

► **Upozornenie: Pred vyhľadávaním poruchy náradie vypnite a jeho zástrčku vytiahnite zo zásuvky.**

Symptóm	Možná príčina	Odstránenie príčiny
Záhradné náradie nebeží	Výpadok sieťového napätia	Skontrolujte a zapnite
	Zásuvka elektrickej siete je chybná	Použite inú zásuvku
	Predlžovacia šnúra je poškodená	Skontrolovať prívodnú šnúru a v prípade, že je poškodená, ju vymeniť
	Poistka vypadla	Keď sa poistka sústavne prepaľuje, skontrolujte prívod elektrického prúdu alebo sa obráťte na autorizované servisné stredisko Bosch.
	Možné upchatie	Skontrolujte dolnú stranu náradia a v prípade potreby ju uvoľnite - vyčistite (pracujte pritom vždy s pracovnými rukavicami)
	Aktivoval sa bezpečnostný vypínač - poistka (len pri type UniversalVerticut 1100)	Pozri nižšie <sup>A)</sup>
	Nastavenie na prevzdušnenie/vertikulovanie trávnik je so zreteľom na dané podmienky príliš nízke	Nastavte väčšiu pracovnú výšku
	Rotor je zablokovaný	Uvoľnite blokovanie (pracujte pritom vždy s pracovnými rukavicami)
Záhradné náradie beží prerušovane	Bočné mriežky nie sú voľné	Odstráňte rastlinné zvyšky z vonkajšej strany bočných mriežok
	Zberací kôš na trávu je plný	Zberací kôš na trávu pravidelne vyprázdňujte
	Predlžovacia šnúra je poškodená	Skontrolovať prívodnú šnúru a v prípade, že je poškodená, ju vymeniť
	Vnútrotná kabeláž záhradníckeho náradia je porušená	Obráťte sa na autorizované servisné stredisko Bosch
	Opotrebované/chýbajúce prevzdušňovacie pružiny/nože	Obráťte sa na autorizované servisné stredisko Bosch
	Príliš vlhké pracovné podmienky (príliš mokro)	Nastavte väčšiu pracovnú výšku (pozrite „Tipy na prevzdušnenie a vertikulovanie trávnik“)“)
	Na obrábanej ploche sa nachádza príliš veľa rastlinných zvyškov	Pozri nižšie <sup>A)</sup>
	Možné upchatie	Skontrolujte dolnú stranu náradia a v prípade potreby ju uvoľnite - vyčistite (pracujte pritom vždy s pracovnými rukavicami)
	Nastavenie na prevzdušnenie/vertikulovanie trávnik je so zreteľom na dané podmienky príliš nízke	Nastavte väčšiu pracovnú výšku
	Tráva je príliš vysoká	Pokoste trávu
	Obrábaná plocha je veľmi nerovná	Nastavte väčšiu pracovnú výšku
Zberací kôš na trávu je plný	Zberací kôš na trávu pravidelne vyprázdňujte	
Kosačka na trávnik beží ťažko alebo remeň kosačky vydáva piskľavý zvuk	Pracovná výška je príliš nízka Nastavte väčšiu pracovnú výšku (pozrite „Nastavenie pracovnej výšky“).	



Szimpóm	Možná příčina	Odstránenie príčiny
Prevzdušňovanie pružiny/nože nerotujú	Prevzdušňovacie pružiny/nože sú zablokované trávou	Uvoľnite blokovanie (pracujte pritom vždy s pracovnými rukavicami)
	Remeň preklzáva, alebo je poškodený	Obráťte sa na autorizované servisné stredisko Bosch
Silné vibrácie/hluky	Prevzdušňovacie pružiny/nože sú poškodené	Obráťte sa na autorizované servisné stredisko Bosch
Neuspokojivý pracovný výkon	Póda trávniká je na prevzdušňovanie/vertikulovanie príliš vlhká	Nastavte väčšiu pracovnú výšku (pozrite si Tipy na prevzdušňovanie a vertikulovanie trávniká)
	Nastavenie na prevzdušňovanie/vertikulovanie trávniká je so zreteľom na dané podmienky príliš nízke	Nastavte väčšiu pracovnú výšku
	Možné upchatie	Skontrolujte dolnú stranu náradia a v prípade potreby ju uvoľnite - vyčistite (pracujte pritom vždy s pracovnými rukavicami)
	Bočné mriežky nie sú voľné	Odstráňte rastlinné zvyšky z vonkajšej strany bočných mriežok
	Chýbajú prevzdušňovacie pružiny (len typ UniversalRake 900)	Obráťte sa na autorizované servisné stredisko Bosch

A) Ak sa na ploche nachádza veľa materiálu zo stromov (napr. lístie, konáre a podobne), najprv ich z plochy odstráňte tak, že ju prejdete strojom s pracovnou výškou 3 alebo 4.

## Zákaznícka služba a poradenstvo ohľadom použitia

Servisné stredisko Vám odpovie na otázky týkajúce sa opravy a údržby Vášho produktu ako aj náhradných dielov. Rozkladové výkresy a informácie o náhradných dieloch nájdete tiež na: [www.bosch-pt.com](http://www.bosch-pt.com)

V prípade otázok týkajúcich sa našich výrobkov a príslušenstva Vám ochotne pomôže poradenský tím Bosch.

V prípade akýchkoľvek otázok a objednávok náhradných dielov uvádzajte bezpodmienečne 10-miestne vecné číslo uvedené na typovom štítku výrobku.

### Slovakia

Na [www.bosch-pt.sk](http://www.bosch-pt.sk) si môžete objednať opravu vášho stroja alebo náhradné diely online.

Tel.: +421 2 48 703 800

Fax: +421 2 48 703 801

E-Mail: [servis.naradia@sk.bosch.com](mailto:servis.naradia@sk.bosch.com)

[www.bosch-pt.sk](http://www.bosch-pt.sk)

### Ďalšie adresy servisov nájdete na:

[www.bosch-pt.com/serviceaddresses](http://www.bosch-pt.com/serviceaddresses)

## Likvidácia

Výrobky, príslušenstvo a obaly treba dať na recykláciu zodpovedajúcu ochrane životného prostredia.



Neodhadzujte náradie do komunálneho odpadu!

## Len pre krajiny EÚ:

Podľa európskej smernice 2012/19/EÚ o odpade z elektrických a elektronických zariadení a podľa jej transpozície v národnom práve sa musia už nepoužiteľné výrobky zbierať separovane a odovzdať ich na recykláciu v súlade s ochranou životného prostredia.

## Magyar

### Biztonsági előírások

**Figyelem! Gondosan olvassa el a következő utasításokat. Ismerkedjen meg a kezelőelemekkel és a termék előírás szerű használatával. A használati utasítást biztos helyen őrizze meg a későbbi használatához.**

### A kerti kisépen található jelek és jelzések magyarázata



Általános tájékoztató a veszélyekről.





Gondosan olvassa el az Üzemeltetési útmutatót.



Ügyeljen arra, hogy a kirepített idegen anyagok ne okozhassanak a közelében álló személyeknél sérüléseket.



Figyelmeztetés: Munka közben tartson biztonságos távolságot a terméktől.



Vigyázat: Ne érintse meg a forgó késeket. A kések élesek. Ügyeljen arra, hogy a berendezés ne vágassa le a kéz- vagy lábujjait.



A berendezésen végzett beállítások, vagy egy tisztítás előtt, ha a kábel beakadt valamibe, vagy ha a kerti kismeghajtót csak rövid időre felügyelet nélkül hagyja, kapcsolja ki a kerti kismeghajtót és húzza ki a csatlakozó dugót a dugaszolóaljzatból. Tartsa távol a hálózati kábelt a karmoktól/késektől.



Várja meg, amíg a kerti kismeghajtó minden része teljesen leállt, mielőtt hozzáérne valamelyik alkatrészhez. A karmok/kések a kerti kismeghajtó kikapcsolása után még tovább forognak és sérüléseket okozhatnak.



Ne használja a terméket esőben és ne tegye ki az eső hatásának.



Védekezzen az áramütés lehetséges ellen.



Tartsa távol a csatlakozóvezetéket a vágókésektől.



A kerti kismeghajtó tisztításához ne használjon nagynyomású tisztítót vagy kerti locsolótömlőt.



Gondosan ellenőrizze azt a területet, ahol a kerti kismeghajtót használni akarja, nincsenek-e ott háziállatok vagy más állatok. A gép működése során a háziállatok vagy más állatok sérüléseket szenvedhetnek. Gondosan vizsgálja meg a gép használati területét és távolítsa el minden követ, botot, drótot, csontot és minden más idegen tárgyat. A gép használata közben ügyeljen arra, hogy ne lehessenek nem látható háziállatok, más állatok vagy fatöncök a sűrű gyep alatt.

## Kezelés

- ▶ Sohase engedje meg gyerekeknek, vagy az ezen előírásokat nem ismerő személyeknek, hogy a terméket használják. Az Ön országában érvényes előírások lehet, hogy korlátozzák a kezelő korát. Ha a terméket nem használja, azt gyermekek számára nem elérhető helyen tárolja.
- ▶ Sohase engedje meg, hogy gyermekek, korlátozott fizikai, érzékelési vagy szellemi képességű, illetve kellő tapasztalattal és/vagy tudással nem rendelkező és/vagy az ezen utasításokat nem jól ismerő személyek ezt a terméket használják. Az Ön országá-

ban érvényes előírások lehet, hogy korlátozzák a kezelő korát.

- ▶ Ne használja a terméket, ha fáradt, beteg, vagy alkohol, kábítószeres vagy orvosságok hatása alatt áll.
- ▶ Sohase használja a kerti kisgépet, ha személyek, mindenképp előtte gyerekek vagy háziállatok, tartózkodnak a közvetlen közelében.
- ▶ A gyerekeket felügyelni kell, hogy garantálni lehessen, hogy a termékkel ne játszanak.
- ▶ A más személyek által elszenvedett balesetekért, illetve a más tulajdonában keletkezett károkért a kezelő vagy felhasználó felel.
- ▶ Viseljen mindig hallásvédő eszközt és védőszemüveget, ha a termékkel dolgozik.
- ▶ Ne használjon nyitott gumicipőt vagy szandált, amikor a terméket használja. Viseljen mindig stabil lábbelit és hosszú nadrágot. Sohase használja mezítláb a terméket.
- ▶ Mindig gondosan vizsgálja meg a megmunkálásra kerülő területet és távolítsa el a köveket, botokat, rejtett kábeleket, drótokat, csontokat és egyéb idegen tárgyakat.
- ▶ A használat előtt mindig ellenőrizze szemrevételezéssel, nincsenek-e elkopva vagy megrongálódva és nem hiányoznak-e a karmok, a karomcsavarok.
- ▶ Az elhasználódott vagy megrongálódott karmokat és csavarokat a kiegyensúlyozatlanság elkerülésére

csak teljes készletként szabad kicserélni. A több karommal felszerelt berendezéseknél különösen óvatosan kell eljárni, mivel az egyik karom forgása a többi karom mozgását is maga után vonhatja.

- ▶ Mindig nyugodtan menjen, sohase fusson gyorsan.
- ▶ Csak nappali fény vagy jó mesterséges világítás mellett hajtson végre gyepelvegőztetést/mélyszellőztetést.
- ▶ Ha lehet, kerülje el nedves fű esetén a termék használatát vagy hozzon megfelelő védőintézkedéseket a kicsúszás elkerülésére.
- ▶ A gyeplet túlságosan meredek lejtőkön a berendezéssel ne levegőztesse/ne hajtson végre mélyszellőztetést.
- ▶ A lejtőkön végzett munka veszélyes lehet:  
Ferde felületeken, vagy nedves fűben mindig ügyeljen arra, hogy csak biztonságos, szilárd helyekre lépjen. A gyeplet ferde felületeken mindig csak keresztben és sohasem fentről lefelé vagy lentől felfelé haladva levegőztesse/mélyszellőztesse. A lejtőkön irányváltoztatás esetén különösen óvatosan kell eljárni.
- ▶ Legyen igen óvatos, amikor egy lépésnyire hátralép vagy ha a terméket saját maga felé húzza, ne menjen túl messze hátra és tartsa meg mindig az egyensúlyát.

- ▶ A terméket a gyepszellőztetéshez/mélyszellőztetéshez mindig előre felé tolja és sohasé húzza a teste felé.
- ▶ A karmoknak/késeknek nyugalmi helyzetben kell lenniük, ha a terméket a szállításhoz meg kell billenteni, ha a termékkel fűmentes területen halad keresztül, valamint amikor a kerti kisgépet a levegőztetésre/mélyszellőztetésre kerülő területhez illetve attól elszállítja.
- ▶ Sohasé üzemeltesse a kerti kisgépet meghibásodott védőberendezésekkel, fedelekkkel vagy biztonsági berendezésekkel, például ütközésvédő és/vagy fűgyújtó doboz nélkül.
- ▶ Az Üzemeltetési útmutatónak megfelelően kapcsolja be a kerti kisgépet, és ügyeljen arra, hogy a lábai elég messze legyenek a forgó alkatrészek-től.
- ▶ A terméket az elindításnál vagy a motor bekapcsolásánál ne billentse meg, kivéve ha ehhez a magas fűben való munkához okvetlenül szükség van. Ebben az esetben a kerti kisgépnek a kezelőtől távolabbi oldalát a fogantyú lenyomásával ne emelje fel jobban, mint amennyire okvetlenül szükséges. Ügyeljen arra, hogy mindkét keze a fogantyún legyen, amikor a kerti kisgépet ismét leereszti.
- ▶ A kezeit és a lábait sohasé tegye a forgó alkatrészek közelébe vagy azok alá.
- ▶ Tartson be megfelelő távolságot a kivető zóna felé, ha a kerti kisgéppel dolgozik.
- ▶ Sohasé emelje fel és sohasé vigye a kerti kisgépet működő motor mellett.
- ▶ Ügyeljen arra, hogy a kerti kisgép tárolásakor az mind a 4 kerekével a talajon álljon.
- ▶ A kerti kisgépet csak a tartófogantyúnál fogva emelje fel. A tartófogantyút óvatosan kezelje.
- ▶ **A berendezésen nem szabad változtatásokat végrehajtani.** A nem megengedett változtatások befolyásolhatják a berendezés biztonságát és megnövekedett zajokhoz és rezgésekhez, valamint rosszabb teljesítményhez vezethetnek.
- ▶ A termék beállítása során kerülje el, hogy a lába vagy a keze beszoruljon a mozgó karmok/kések és a berendezés álló részei közé.
- ▶ Rossz időjárási feltételek esetén, mindenképp előtt egy közeledő vihar esetén ne dolgozzon a termékkel.
- ▶ Rendszeresen ellenőrizze a terméket, a hálózati csatlakozó kábelt és valamennyi hosszabbító kábelt, nincs-e megrongálódva a ház, a kábelek köpenye, nincsenek-e szabadon fekvő vezetékek és rendben van-e a kábeltartó. Ne csatlakoztasson egy megrongálódott kábelt a hálózati csatlakozóhoz és ne érintsen meg egy megrongálódott kábelt, mielőtt elválasztaná a hálózati csatlakozótól. Egy megrongálódott kábel feszültség

alatt álló alkatrészek megérintéséhez vezethet. Az ellenőrzés során ügyeljen a víz és az áram közötti lehetséges érintkezésre és az áramütési veszélyre.

- ▶ Sohase érintse meg a karmokat, mielőtt elválasztaná a terméket a villamos hálózattól és a karmok teljesen le nem álltak.
- ▶ **Tartsa távol a fogaktól a hálózati csatlakozó kábelt és a hosszabbító kábelt.** A fogak megrongálhatják a hálózati csatlakozó kábelt és a hosszabbító kábelt és ez a feszültség alatt álló alkatrészek megérintéséhez vezethet. Az ellenőrzés során ügyeljen a víz és az áram közötti lehetséges érintkezésre. Ekkor fennáll egy áramütés veszélye.

### Húzza ki a csatlakozó dugót a dugaszoló aljzatból

- Minden olyan esetben, ha őrizet nélkül hagyja a kerti kiszéget.
- A beékelődések elhárítása előtt.
- Mielőtt a kerti kiszéget ellenőrizné, megtisztítaná, vagy azon valamilyen munkát végezne.
- Egy idegen testtel való ütközés után. Azonnal ellenőrizze a kerti kiszéget esetleges megrongálódásait és szükség esetén cserélje ki a kést.
- Ha a kerti kiszéget szokatlan módon rezgésbe jön (azonnal ellenőrizze).

### Áramcsatlakozás

- ▶ Az áramforrás feszültségének meg kell egyeznie a termék típusabláján található adatokkal.
- ▶ Ezt a terméket csak akkor használja, ha egy olyan dugaszoló aljzathoz van csatlakoztatva, amelyet egy megszakító véd és amelyet 30 mA maradékáram működtet.
- ▶ Ezen készülék kábelének kicseréléséhez csak a gyártó által előírányzott hálózati csatlakozó vezetékét használja, a megrendelési szám és típusjel az Üzemeltetési útmutatóban található.
- ▶ Sohase fogja meg nedves kézzel a hálózati csatlakozó dugót.
- ▶ Ne menjen keresztül járművel a hálózati csatlakozó vezetéken vagy a hosszabbító kábelben, ne préselje össze és ne húzza meg erősen azt, mert megrongálódhat. A kábelt óvja meg az éles peremektől, magas hőmérséklettől és olajtól.
- ▶ A hosszabbító kábelnek legalább az Üzemeltetési útmutatóban megadott vezetékkeresztmetszettel kell rendelkeznie és fröccsenő víz ellen védett kivitelűnek kell lennie. A dugós csatlakozó nem fekdühet vízben.
- ▶ **Viseljen mindig kerti védőkesztyűt, ha az éles kések/karmok körül végez munkát.**

### Elektromos biztonsági előírások



**Figyelem! A karbantartási vagy tisztítási munkák meg-**

**kezdése előtt kapcsolja ki a terméket és húzza ki a hálózati csatlakozó dugót. Ugyanez érvényes azokra az esetekre is, amikor a hálózati csatlakozó kábel megrongálódott, belevágtak, vagy beakadt valamibe.**

► **A kések/karmok a kerti kisgép ki-  
kapcsolása után még néhány másodpercig forognak.**

► **Vigyázat – ne érintse meg a forgó  
késeket/karmokat.**

Az Ön terméke biztonsági megfontolásból védőszigeteléssel van ellátva és földelésre nincs szüksége. Az üzemi feszültség 230 V AC, 50 Hz (az EU-n kívüli országokban 220 V vagy 240 V is lehetséges). Csak engedélyezett hosszabbító kábelt használjon. További információkat az erre feljogosított vevőszolgálatától kaphat.

► Az elektromos biztonság érdekében használjon egy hibaáram-védőkapcsolót (RCD), amelynek kioldási árama legfeljebb 30 mA. A hibaáram-védőkapcsolót használat előtt mindig ellenőrizze.

Tartsa távol a hálózati tápvezetékét és a hosszabbító kábelt a mozgó alkatrésztől és előzze meg a kábelek bármilyen megrongálódását, amely feszültség alatt álló alkatrészek érintéséhez vezethet.

A kábelösszeköttetéseket (a csatlakozó dugókat és a dugaszoló aljzatokat) szárazon kell tartani, és nem szabad közvetlenül a földre fektetni.

A hálózati és hosszabbító kábel megrongálódásának esetleges jeleit rendszeresen ellenőrizni kell, a kábeleket csak kifogástalan állapotban szabad használni.

Ha a termék hálózati kábelje megrongálódott, azt csak egy feljogosított Bosch-műhellyel szabad megjavíttatni. Csak engedélyezett hosszabbító kábeleket használjon.

Csak olyan hosszabbító kábeleket, kábeleket, vezetékeket és kábeldobokat használjon, amelyek megfelelnek vagy az EN 61242/IEC 61242 vagy az IEC 60884-2-7 szabványnak, és amelyeknek a típusjelzése H05VVV-F vagy H05RN-F.

Ha a termék üzemeltetéséhez egy hosszabbító kábelt akar használni, akkor a következő vezeték keresztmetszetekre van szükség:

- A vezeték keresztmetszetet 1,25 mm<sup>2</sup> vagy 1,5 mm<sup>2</sup>
- A hosszabbító kábel legnagyobb megengedett hossza 30 m, illetve kábeldob és hibaáram védőkapcsoló használata esetén 60 m

Tájékoztató: Ha egy hosszabbító kábelt használ, akkor annak – amint az a biztonsági előírásokban leírásra került – egy védővezetékkel kell rendelkeznie, amely a csatlakozó dugón keresztül össze van kötve az Ön elektromos berendezésének védővezetékével.

Kétséges esetekben kérdezzen meg erről egy megfelelő képzésű villanyszerelőt vagy a legközelebbi Bosch szerviz képviselőt.



**VIGYÁZAT:** A nem előírás-szerű hosszabbító kábelek veszélyesek lehetnek. A

**hosszabbító kábeleknek, csatlakozó dugóknak és csatlakozásoknak vízhatlan, szabadtéri használatra engedélyezett kivitelűeknek kell lenniük.**

Tájékoztató azon termékekről, amelyek **nem Nagybritanniában** kerülnek eladásra:

**FIGYELEM:** A termékre szerelt csatlakozó dugót az Ön biztonsága érdekében össze kell kapcsolni a hosszabbító kábelrel. A hosszabbító csatlakozójának fröccsenő víz ellen védett kivitelűnek kell lennie, gumiból kell készülnie, vagy gumival kell bevonva lennie. A hosszabbítókábel csak egy húzásmen-tesítővel felszerelve szabad használni.

## Karbantartás

- ▶ **Viseljen mindig kerti védőkesztyűt, ha a karmok/kések körül végez munkát.**
- ▶ Gondoskodjon arról, hogy minden anya, csap és csavar szorosan meg legyen húzva, hogy biztonságosan lehessen a termékkel dolgozni.
- ▶ Rendszeresen ellenőrizze a fűgyűjtő doboz elhasználódását és kopását.
- ▶ Vizsgálja felül a terméket és a biztonság érdekében cserélje ki az elhasznált vagy megrongálódott alkatrészeket.

- ▶ Gondoskodjon arról, hogy a cserealkatrészként csak Bosch gyártmányú alkatrészeket használjanak.
- ▶ A tárolás előtt gondoskodjon arról, hogy a termék tiszta legyen és mentes legyen a maradékoktól. Ha szükséges, egy puha, száraz kefével tisztítsa meg.

## Jelképes ábrák

Az ezt követő jelmagyarázat a Használati útmutató elolvasásának és megértésének megkönnyítésére szolgál. Jegyezze meg ezeket a szimbólumokat és jelentésüket. A szimbólumok helyes interpretálása segítségére lehet a termék jobb és biztonságosabb használatában.

Jel	Magyarázat
	Mozgásirány
	A reakció iránya
	Viseljen védőkesztyűt
	Tömeg
	Bekapcsolás
	Kikapcsolás
	Megengedett tevékenység
	Tilos tevékenység
CLICK!	Hallható zaj
	Tartozékok/pótalkatrészek

## Rendeltetészerű használat

A kerti kisgép magánterületeken végzett gereblyezésre, mélyszellőztetésre vagy gyepszellőztetésre szolgál.

A kerti kisgép sövényvágásra, egyenetlésre, aprításra stb. nem használható.

A kerti kisgép a talajmagasságban való alkalmazásra szolgál.

## Műszaki adatok

Gyeplevégtető/mélyszellőztető		UniversalRake 900	UniversalVerticut 1100
Rendelési szám		<b>3 600 H8A 0..</b>	<b>3 600 H8A 1..</b>
Névleges felvett teljesítmény	W	900	1100
Vágási nyomtáv	cm	32	32
Térfogat, fűgyűjtő kosár	l	50	50
Mechanizmus			
- Rugós karmok		●	-
- Lengőkécek		-	●
Gyűjtő rendszer		Jet Collect	Jet Collect
Munkavégzési magasság	mm	+10/+5/0/-5	+5/0/-5/-10
Súly a 01:2014 EPTA-eljárás szerint	kg	10,0	10,5
Érintésvédelmi osztály		□/II	□/II
Gyári szám (Serial Number)		lásd a kerti kisgépen elhelyezett típusablát	

A adatok 230 V hálózati feszültségre [U] vonatkoznak. Ettől eltérő feszültségek és külön egyes országok számára készült kivitelek esetén ezek az adatok változhatnak.

Ebben a kezelési útmutatóban minden megadott érték a tengerszint feletti 2000 m magasságig került mérésre.

## Zaj és vibráció értékek

		3 600 H8A 0..	3 600 H8A 1..
A zajkibocsátási értékek a <b>EN 50636-2-92</b> előírásainak megfelelően kerültek meghatározásra			
A készülék A-értékelésű zajszintjének tipikus értékei:			
- Hangnyomás-szint	dB(A)	<b>81</b>	<b>80</b>
- Bizonytalanság K	dB	<b>= 2,5</b>	<b>= 2,5</b>
- Hangteljesítmény-szint	dB(A)	<b>94</b>	<b>94</b>
- Bizonytalanság K	dB	<b>= 1,0</b>	<b>= 2,0</b>
Az ah rezgési összértékek (a három irány vektorösszege) és a K szórás az <b>EN 50636-2-92</b> szabvány szerint kerültek meghatározásra			
- Rezgés-kibocsátási érték, a <sub>h</sub>	m/s <sup>2</sup>	<b>4,0</b>	<b>2,9</b>
- Bizonytalanság K	m/s <sup>2</sup>	<b>= 1,6</b>	<b>= 1,5</b>

## Felszerelés és üzemeltetés

- **Ne csatlakoztassa a terméket a dugaszolóaljzathoz, amíg az nincs teljesen összeszerelve.**

A tevékenység célja	Ábra	Oldal
Szállítmány tartalma	<b>A</b>	293
Összeszerelés	<b>B</b>	293
A hosszabbító kábel felszerelése		
A fűgyűjtő kosár összerakása	<b>C</b>	294
A fűgyűjtő kosár felszerelése	<b>D</b>	294
A munkavégzési magasság beállítása	<b>E</b>	295
Az <b>UniversalRake 900</b> be-/kikapcsolása	<b>F</b>	295
Az <b>UniversalVerticut 1100</b> be-/kikapcsolása	<b>G</b>	296

A tevékenység célja	Ábra	Oldal
Karbantartás, tisztítás és tárolás	<b>H</b>	296



## Munkavégzési tanácsok

### Gyeplevegőztetés és mélyszellőztetés

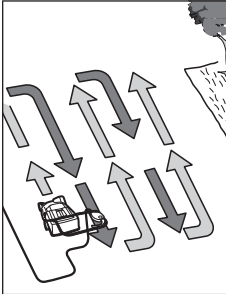

Helyezze el a terméket a gyepterületre, a lehető legközelebb a dugaszoló aljzathoz. Mindig a dugaszoló aljzattól eltávolodva dolgozzon.

A kábelt minden egyes fordulás után vigye át a szemben fekvő, már megmunkált oldalra.

A gyeplevegőztetés/mélyszellőztetés során **ne terhelje túl a motort.**

#### UniversalRake 900:

Túlterhelés esetén a motorfordulatszám lecsökken és a motor által keltett zaj is megváltozik. Ilyenkor álljon meg, ismét engedje el a kapcsolókart és állítson be egy **nagyobb munkavégzési magasságot**. A motor ellenkező esetben megromlódhat.

#### UniversalVerticut 1100:

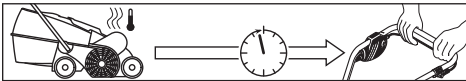

A motor egy biztonsági lekapcsolóval van felszerelve, amely akkor kerül aktiválásra, ha a kések beékelődnek, eldugulnak vagy ha a motor túl van terelve. Ha ez a jelenség lép fel, kapcsolja ki a terméket.

A biztonsági lekapcsoló csak akkor kerül visszaállításra, ha Ön elengedi a kapcsolókart.

Húzza ki a hálózati csatlakozó dugót, távolítsa el a lehetséges blokkoló tárgyakat és várjon egy percig, mielőtt ismét bekapcsolja a terméket, hogy a biztonsági lekapcsoló visszaállhasson.

► **Viseljen mindig kerti védőkesztyűt, ha a karmok/kések körül végez munkát.**

## Hibakeresés

A következő táblázat a hibatüneteket és ezek elhárításának leírását tartalmazza, ezt akkor kell használni, ha a termék nem megfelelően működik. Ha a táblázat segítségével nem tudja behatárolni és elhárítani a hibát, forduljon a szervizműhelyéhez.

► **Figyelem: A hibakeresés megkezdése előtt kapcsolja ki a készüléket és húzza ki a hálózati csatlakozó dugót a dugaszoló aljzathoz.**

Szimpptóma	Lehetséges ok	Hibaelhárítás
A kerti kisgépj nem működik	Hálózati feszültség hiányzik	Ellenőrizze és kapcsolja be
	A dugaszoló aljzat hibás	Használjon egy másik dugaszolóaljzathoz
	A hosszabbító kábel megromlott	A kábelt vizsgálja meg, és ha megromlott, cserélje ki

**Tájékoztató:** Ha a biztonsági kikapcsolás visszaállítására vár és a kapcsolókart túl hamar működteti, miközben a termék csatlakoztatva van a dugaszolóaljzathoz, a biztonsági kikapcsolás visszaállási ideje meghosszabbodik.

Ha a termék ismét kikapcsolódik, akkor növelje meg a munkavégzési magasságot, vagy várjon addig a munkával, amíg a feltételek jobbakká nem lesznek. Olvassa el ehhez a "Hibakeresési táblázatot" és a "Gyeplevegőztetési/mélyszellőztetési tippek" szakaszt is.

### Mélyszellőztetési/gyeplevegőztetési tippek

Optimális mélyszellőztetési/gyeplevegőztetési feltételek akkor állnak fel, ha a fű rövid és kissé nedves. Ha akkor szellőzteti/mélyszellőzteti a gyept, amikor a talaj nagyon puha vagy nagyon kemény, a talajt megromlathatja és ahhoz vezethet, hogy a termék az anyagot rosszul szedi össze.

- A moha ellen a mélyszellőztetés/gyeplevegőztetés előtt egy a kereskedelemben kapható megfelelő szert kell alkalmazni.
- A terméket nagyobb munkavégzési magassággal indítsa és ezt ezután szükség esetén csökkentse le.
- A gyept először csak egy adott irányban kell fel- és lefelé levegőztetni/mélyszellőztetni, majd egy héttel később erre merőlegesen még egyszer, amíg az egész gyept megmunkálásra kerül.
- A moha és az elhalt növények által borított gyeptrészek levegőztetése/mélyszellőztetése a gyept állapotától függően egészen kirágott, vagy pusztá foltokhoz is vezethet.

**Tájékoztató:** Ha a felületen a fákról származó anyagok (pl. lombok, ágak, stb.) vannak, akkor a területet előbb szabadítsa meg ezektől az anyagoktól, ehhez állítsa be a terméket a 3-as, vagy 4-es munkavégzési magasságra.

Az optimális eredmény eléréséhez a fűvet az utólagos vetés előtt nyírja meg. A pusztá, vagy alig benőtt részekben célszerű utólag jóminőségű fűmagot elvetni. A friss fűmagot a trágyázás előtt hagyja kissé megnőni, és szükség esetén kissé öntözze meg, nehogy kiszáradjon.

A gyeplevegőztetés/mélyszellőztetés optimális időpontja a tavasz és a késő ősz.

A gyept úgy is lehet ápolni, hogy azt minden hatodik fűnyírás után magasabbra beállított munkavégzési magassággal összegereblyézi/mélyszellőzteti.

Szimptóma	Lehetséges ok	Hibaelhárítás	
	A biztosíték leoldott	Ha a biztosíték mindig kiég, ellenőrizze az áramellátást vagy forduljon a Bosch Vevőszolgálathoz	
	Lehet, hogy dugulás lépett fel	Ellenőrizze és szükség esetén tegye szabaddá a kerti kiskép alsó részét (viseljen mindig egy kerti védőkesztyűt)	
	A biztonsági lekapcsoló aktiválásra került (csak az UniversalVerticut 1100 esetén)	Lásd lent <sup>A)</sup>	
	A jelenlegi feltételek mellett ez a munkavégzési magasság a gyepelvegőztetéshez/mélyszellőztetéshez túl alacsony	Állítsa be nagyobbra a munkavégzési magasságot	
	A forgórész eldugult	Távolítsa el a dugulást okozó anyagot (ehhez viseljen mindig kerti védőkesztyűt)	
	Az oldalrács nem szabad	Távolítsa el a növénymaradékokat az oldalrács külső oldaláról	
	A fűgyűjtő kosár megtelt	A fűgyűjtő kosarat rendszeresen ürítse ki	
	A kerti kiskép csak megszakításokkal működik	A hosszabbító kábel megrongálódott	A kábelt vizsgálja meg, és ha megrongálódott, cserélje ki
		A kerti kiskép belső vezetékai meghibásodtak	Forduljon egy Bosch vevőszolgálathoz
		Elhasználódott/hiányzó karmok/kécek	Forduljon egy Bosch vevőszolgálathoz
Túl nedves körülmények		Állítsa be nagyobbra a munkavégzési magasságot (lásd „Mélyszellőztetési/gyepelvegőztetési tippek“)	
Túl sok növénymaradék van a területen		Lásd lent <sup>A)</sup>	
Lehet, hogy dugulás lépett fel		Ellenőrizze és szükség esetén tegye szabaddá a kerti kiskép alsó részét (viseljen mindig egy kerti védőkesztyűt)	
A jelenlegi feltételek mellett ez a munkavégzési magasság a gyepelvegőztetéshez/mélyszellőztetéshez túl alacsony		Állítsa be nagyobbra a munkavégzési magasságot	
A fű túl hosszú		Nyírja meg a fűvet	
Nagyon egyenetlen felület		Állítsa be nagyobbra a munkavégzési magasságot	
A fűgyűjtő kosár megtelt		A fűgyűjtő kosarat rendszeresen ürítse ki	
A kerti kiskép nehezen jár vagy a szíj csikorog	A munkavégzési magasság túl alacsony	Állítsa be nagyobbra a munkavégzési magasságot (lásd „A munkavégzési magasság beállítása“)	
A karmok/kécek nem forognak	A karmokat/kécek mozgását a fű akadályozza	Távolítsa el a dugulást okozó anyagot (ehhez viseljen mindig kerti védőkesztyűt)	
	A szíj csúszik, vagy megrongálódott	Forduljon egy Bosch vevőszolgálathoz	
Erős rezgések/zajok	A karmok/kécek megrongálódtak	Forduljon egy Bosch vevőszolgálathoz	
Nem kielégítő munkateljesítmény	A talaj túl nedves a mélyszellőztetéshez/gyepelvegőztetéshez	Állítsa be nagyobbra a munkavégzési magasságot (lásd „Mélyszellőztetési/gyepelvegőztetési tippek“)	
	A jelenlegi feltételek mellett ez a munkavégzési magasság a gyepelvegőztetéshez/mélyszellőztetéshez túl alacsony	Állítsa be nagyobbra a munkavégzési magasságot	
	Lehet, hogy dugulás lépett fel	Ellenőrizze és szükség esetén tegye szabaddá a kerti kiskép alsó részét (viseljen mindig egy kerti védőkesztyűt)	
	Az oldalrács nem szabad	Távolítsa el a növénymaradékokat az oldalrács külső oldaláról	

Szimptóma	Lehetséges ok	Hibaelhárítás
	A rugós karmok hiányoznak (csak az Universal-Rake 900 esetén)	Forduljon egy Bosch vevőszolgálathoz

A) Ha a felületen a fákrol származó anyagok (pl. lombok, ágak, stb.) vannak, akkor a területet előbb szabadítsa meg ezektől az anyagoktól, ehhez állítsa be a terméket a 3-as, vagy 4-es munkavégzési magasságra.

## Vevőszolgálat és alkalmazási tanácsadás

A vevőszolgálat a terméke javításával és karbantartásával, valamint a pótalkatrészekkel kapcsolatos kérdésekre szívesen válaszol. A pótalkatrészekkel kapcsolatos robbantott ábrák és egyéb információk a következő címen találhatóak:

**www.bosch-pt.com**

A Bosch Alkalmazási Tanácsadó Team a termékeinkkel és azok tartozékaival kapcsolatos kérdésekben szívesen nyújt segítséget.

Ha kérdései vannak vagy pótalkatrészeket szeretne rendelni, okvetlenül adja meg a termék típustábláján található 10-jegyű cikkszámot.

### Magyarország

Robert Bosch Kft.

1103 Budapest

Gyömrői út. 120.

A [www.bosch-pt.hu](http://www.bosch-pt.hu) oldalon online megrendelheti készülékének javítását.

Tel.: +36 1 879 8502

Fax: +36 1 879 8505

[info.bsc@hu.bosch.com](mailto:info.bsc@hu.bosch.com)

[www.bosch-pt.hu](http://www.bosch-pt.hu)

### További szerviz-címek itt találhatóak:

[www.bosch-pt.com/serviceaddresses](http://www.bosch-pt.com/serviceaddresses)

## Eltávolítás

A termékeket, a tartozékokat és a csomagolást a környezetvédelmi szempontoknak megfelelően kell újrafelhasználásra előkészíteni.



Ne dobja ki a termékeket a háztartási szemétkosárba!

### Csak az EU-tagországok számára:

A használt villamos és elektronikus berendezésekre vonatkozó 2012/19/EU sz. Európai Irányelvnek és ennek a megfelelő országok jogharmonizációjának megfelelően a már használhatatlan termékeket külön össze kell gyűjteni és a környezetvédelmi szempontból megfelelő újra felhasználásra le kell adni.

## Русский

### Только для стран Евразийского экономического союза (Таможенного союза)

В состав эксплуатационных документов, предусмотренных изготовителем для продукции, могут входить настоящее руководство по эксплуатации, а также приложения. Информация о подтверждении соответствия содержится в приложении.

Информация о стране происхождения указана на корпусе изделия и в приложении.

Дата изготовления указана на последней странице обложки Руководства.

Контактная информация относительно импортера содержится на упаковке.

#### Срок службы изделия

Срок службы изделия составляет 7 лет. Не рекомендуется к эксплуатации по истечении 5 лет хранения с даты изготовления без предварительной проверки (дату изготовления см. на этикетке).

Указанный срок службы действителен при соблюдении потребителем требований настоящего руководства.

#### Перечень критических отказов

- не использовать при сильном искрении
- не использовать при появлении сильной вибрации
- не использовать с перебитым или оголённым электрическим кабелем
- не использовать при появлении дыма непосредственно из корпуса изделия

#### Возможные ошибочные действия персонала

- не использовать с поврежденной рукояткой или поврежденным защитным кожухом
- не использовать на открытом пространстве во время дождя
- не включать при попадании воды в корпус

#### Критерии предельных состояний

- перетёрт или повреждён электрический кабель
- поврежден корпус изделия

#### Тип и периодичность технического обслуживания

- Рекомендуется очистить инструмент от пыли после каждого использования.

#### Хранение

- необходимо хранить в сухом месте

- необходимо хранить вдали от источников повышенных температур и воздействия солнечных лучей
- при хранении необходимо избегать резкого перепада температур
- хранение без упаковки не допускается
- подробные требования к условиям хранения смотрите в ГОСТ 15150-69 (Условие 1)
- Хранить в упаковке предприятия – изготовителя в складских помещениях при температуре окружающей среды от +5 до +40 °С. Относительная влажность воздуха не должна превышать 80 %.

#### Транспортировка

- категорически не допускается падение и любые механические воздействия на упаковку при транспортировке
- при разгрузке/погрузке не допускается использование любого вида техники, работающей по принципу зажима упаковки
- подробные требования к условиям транспортировки смотрите в ГОСТ 15150-69 (Условие 5)
- Транспортировать при температуре окружающей среды от -50 °С до +50 °С. Относительная влажность воздуха не должна превышать 100 %.

### Указания по технике безопасности

**Внимание! Внимательно прочитайте следующие указания. Ознакомьтесь с элементами управления и правильным использованием изделия. Сохраняйте руководство по эксплуатации для дальнейшего использования.**

#### Пояснения к символам на садовом инструменте



Общее указание на наличие опасности.



Прочитайте руководство по эксплуатации.



Следите за тем, чтобы отлетающие чужеродные предметы не травмировали находящихся поблизости людей.



**Предупреждение: Соблюдайте безопасное расстояние до работающего изделия.**

лия.



**Осторожно: Не прикасайтесь к вращающимся ножам. Ножи острые. Берегите пальцы ног и рук.**



**Выключайте садовый инструмент и извлекайте штепсельную вилку из розетки перед изменением настроек на садовом инструменте или его очисткой, если запутался шнур или если нужно оставить садовый инструмент без присмотра даже на короткое время. Держите шнур питания на расстоянии от шипов/ножей.**



**Прежде чем прикасаться к деталям садового инструмента, подождите, пока все его детали полностью не остановятся. Шипы/ножи продолжают вращаться некоторое время после выключения садового инструмента и могут причинить травмы.**



**Не используйте изделие в дождь и не подвергайте его воздействию дождя.**



**Берегитесь удара электрическим током.**



**Держите шнур питания на расстоянии от ножей.**

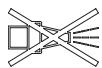

Не используйте для очистки садового инструмента очиститель высокого давления или садовый шланг.



Тщательно проверяйте участок, на котором используется садовый инструмент, на наличие диких и домашних животных. Дикая и домашние животные могут получить травмы во время работы инструмента. Тщательно проверяйте участок, на котором используется садовый инструмент, и удаляйте все камни, палки, провода, кости и прочие посторонние предметы. Применяя садовый инструмент следите за тем, чтобы в густой траве не было скрытых диких животных, домашних животных и небольших пеньков.

### Эксплуатация

- ▶ Никогда не позволяйте пользоваться изделием детям или лицам, не знакомым с этими указаниями. Национальные предписания могут ограничивать допустимый возраст оператора. Если изделие не используется, храните его в недоступном для детей месте.
- ▶ Никогда не позволяйте пользоваться изделием детям, лицам с ограниченными физическими, сенсорными или умственными способностями или недостаточным опытом и знаниями и/или лицам, не знакомым с этими указаниями. Национальные предписания

могут ограничивать допустимый возраст оператора.

- ▶ Не пользуйтесь изделием, если Вы устали или больны, или находитесь под действием спиртных напитков, наркотических средств или медикаментов.
- ▶ Никогда не пользуйтесь садовым инструментом, если поблизости находятся другие люди, в особенности дети, или домашние животные.
- ▶ Следите за детьми и не позволяйте им играть с изделием.
- ▶ Оператор или пользователь ответственен за несчастные случаи и ущерб, нанесенный другим лицам или их имуществу.
- ▶ При работе с изделием всегда надевайте наушники и защитные очки.
- ▶ Не используйте открытую резиновую обувь или сандалии при работе с изделием. Всегда надевайте прочную обувь и длинные брюки. Никогда не используйте изделие босиком.
- ▶ Тщательно осмотрите участок работы и уберите камни, палки, скрытые кабели, проволоку, кости и прочие посторонние предметы.
- ▶ Перед использованием всегда проверяйте шипы и винты шипов на предмет отсутствия, износа или повреждения.
- ▶ Во избежание небаланса меняйте износившиеся или поврежденные

- шпы и винты только всем комплектом. Будьте осторожны с агрегатах, имеющими несколько шпов, поскольку вращение одного шпы может приводить к вращению также и других шпов.
- ▶ Передвигайтесь всегда спокойно, никогда не бегите.
  - ▶ Аэрируйте/культивируйте газон только при дневном свете или хо-рошем искусственном освещении.
  - ▶ По возможности избегайте пользо-вания изделием на мокрой траве или принимайте дополнительные меры предосторожности, чтобы не поскользнуться.
  - ▶ Не производите аэрацию/культи-вацию на очень крутых склонах.
  - ▶ Работа на склонах может быть опасной:
    - При ходьбе по склонам и по мо-крой траве следите за тем, чтобы ноги всегда уверенно стояли на земле.
    - Аэрируйте/культивируйте газон на склонах всегда поперек и ни-когда не сверху вниз или снизу вверх.
    - Будьте особенно осторожны при смене направления на склонах.
  - ▶ Будьте крайне осторожны, когда делаете один шаг назад или тянете изделие на себя, не ступайте слиш-ком широко и всегда удерживайте равновесие.
- ▶ При аэрации/культивации всегда толкайте изделие перед собой и никогда не тяните его к себе.
  - ▶ Шпы/ножи изделия должны быть неподвижны, если Вам нужно на-клонить агрегат для транспорти-ровки, пересечь участок, не засе-янный травой, или убрать изделие с участка, где производилась аэра-ция/культивация.
  - ▶ Никогда не используйте садовый инструмент с поврежденными за-щитными устройствами и крышка-ми или без предохранительных приспособлений, напр., без де-флектора и/или травосборника.
  - ▶ Включите садовый инструмент, как описано в инструкции по эксплуа-тации, следите за тем, чтобы Ваши ноги были на достаточном рассто-янии от вращающихся ножей.
  - ▶ Не наклоняйте изделие, начиная работу с ним или запуская двига-тель, за исключением тех случаев, когда это необходимо для работы в высокой траве. В таком случае приподнимите садовый инстру-мент с противоположной к Вам стороны нажатием на рукоятку, од-нако не больше нужного. Следите за тем, чтобы руки были на рукоят-ке, когда будете снова опускать са-довый инструмент.
  - ▶ Не приближайте руки и ноги к вра-щающимся частям и не подстав-ляйте их под вращающиеся части.

- ▶ При работе с садовым инструментом держитесь на расстоянии от зоны выброса.
- ▶ Никогда не поднимайте и не переносите садовый инструмент при работающем двигателе.
- ▶ Следите за тем, чтобы при хранении садовый инструмент стоял всеми 4 колесами на земле.
- ▶ Поднимайте садовый инструмент только за ручку для переноски. Обращайтесь с ручкой для переноски аккуратно.
- ▶ **Не вносите никаких изменений в электроинструмент.** Недопустимые изменения могут сказаться на безопасности электроинструмента и привести к сильным шумам и вибрациям и ухудшению производительности.
- ▶ При настройке изделия следите за тем, чтобы ноги или руки не зажались между движущимися шипами/ножами и неподвижными частями изделия.
- ▶ Не работайте с изделием при плохих погодных условиях, в частности, когда собирается гроза.
- ▶ Регулярно проверяйте изделие, шнур питания и все удлинители на предмет повреждения корпуса, кабельных оболочек, открытых проводов и держателей кабеля. Не подключайте поврежденный кабель к розетке и не касайтесь поврежденного кабеля, пока он не отключен от розетки. Поврежден-

ный кабель может привести к контакту с токоведущими частями. При проверке следите за возможным контактом между водой и током, а также учитывайте опасность поражения электротоком.

- ▶ Не прикасайтесь к шипам, пока изделие не будет отключено от сети и шипы полностью не остановятся.
- ▶ **Берегите шнур питания и удлинитель от шипов.** Шипы могут повредить шнур питания и удлинитель, что может привести к контакту с токоведущими частями. При проверке следите за возможным контактом между водой и током. Существует опасность поражения электротоком.

### Извлекайте штепсель из розетки

- Всегда, когда оставляете садовый инструмент без присмотра.
- Перед устранением застревания.
- Перед проверкой, очисткой или выполнением прочих работ на садовом инструменте.
- После столкновения с чужеродными предметами: немедленно проверьте садовый инструмент на предмет повреждений и при необходимости замените нож.
- Если садовый инструмент начнет необычно вибрировать (немедленно проверить).



## Электроподключение

- ▶ Напряжение источника тока должно соответствовать данным на заводской табличке изделия.
- ▶ Используйте настоящее изделие, только если оно подключено к розетке, защищенной автоматическим выключателем с дифференциальным током срабатывания макс. 30 мА.
- ▶ При замене шнура используйте только шнур, рекомендованный изготовителем агрегата, № для заказа и тип см. в инструкции по эксплуатации.
- ▶ Никогда не беритесь за штепсель мокрыми руками.
- ▶ Не переезжайте через шнур питания и через удлинитель, не сдавливайте их и не тяните за них, поскольку этим Вы можете повредить их. Защищайте шнур от высоких температур, масел и острых краев.
- ▶ Удлинитель должен иметь указанное в инструкции по эксплуатации сечение и быть защищен от брызг воды. Штепсельный разъем не должен лежать в воде.
- ▶ **При манипуляциях или работах в зоне острых ножей/шипов всегда надевайте садовые рукавицы.**

## Электробезопасность



**Внимание! Перед проведением работ по техническо-**

**му обслуживанию или очистке, выключайте садовый инструмент и извлекайте штепсельную вилку из розетки. То же самое следует сделать, если поврежден, перерезан или перекручен сетевой шнур.**

- ▶ **После выключения садового инструмента ножи/шпы еще несколько секунд продолжают вращаться.**
- ▶ **Осторожно – не касайтесь вращающихся ножей/шипов.**

Из соображений безопасности электроинструмент имеет защитную изоляцию и не нуждается в заземлении. Рабочее напряжение составляет 230 В ~, 50 Гц (для стран, не входящих в ЕС, также 220 В или 240 В). Применяйте только допущенные кабели-удлинители. Информацию Вы получите в Вашем сервисном центре.

- ▶ Для обеспечения электробезопасности используйте автомат защитного отключения (RCD) с током срабатывания макс. 30 мА. Всегда проверяйте автомат защитного отключения, когда он используется.

Берегите шнур питания и удлинитель от вращающихся деталей и не допускайте повреждения шнура питания во избежание контакта с токопроводящими деталями.

Кабельные соединения (штепселя и розетки) должны быть сухими и не должны лежать на земле.

Шнур и удлинитель необходимо регулярно проверять на наличие признаков повреждения, их разрешается использовать только в безупречном состоянии.

При наличии повреждений шнура изделия ремонт должен производиться только в уполномоченной сервисной мастерской для электроинструментов Bosch. Используйте только разрешенные удлинительные кабели.

Используйте только кабели-удлинители, кабели, провода и кабельные барабаны, соответствующие нормам EN 61242/IEC 61242 или IEC 60884-2-7 и относящиеся к типам H05VVV-F или H05RN-F.

Применяемые при эксплуатации инструмента удлинительные кабели должны иметь следующие значения поперечных сечений проводов:

- поперечное сечение проводов 1,25 мм<sup>2</sup> или 1,5 мм<sup>2</sup>
- Максимальная длина составляет 30 м для удлинительного кабеля или 60 м для кабельных барабанов с устройством защитного отключения

Указание: Кабель-удлинитель должен, по предписаниям техники безопасности, иметь защитный проводник, который соединен через вилку сети с защитным проводником электрической сети.

В сомнительных случаях обратитесь к профессиональному электрику или

в ближайшую сервисную мастерскую фирмы Bosch.



**ОСТОРОЖНО: От кабелей-удлинителей, не отвечающих предписаниям, может исходить опасность. Кабель-удлинитель, вилка и муфта должны быть выполнены в водонепроницаемом исполнении и допущены для использования под открытым небом.**

Указание для продуктов, которые продаются за пределами **Великобритании:**

**ВНИМАНИЕ:** В интересах Вашей безопасности необходимо соединить штекер садового инструмента с кабелем-удлинителем. Муфта кабеля-удлинителя должна быть выполнена из резины или покрыта резиной и обладать защитой от брызг воды. Удлинительный кабель должен использоваться с приспособлением для разгрузки провода от натяжения.

### Техническое обслуживание

- ▶ При манипуляциях или работах в зоне острых шипов/ножей всегда надевайте садовые рукавицы.
- ▶ Проверяйте все гайки, болты и винты на предмет прочной посадки с целью обеспечения безопасного рабочего состояния изделия.
- ▶ Регулярно проверяйте состояние и степень износа травосборника.

- ▶ Проверяйте изделие и для надежности заменяйте износившиеся или поврежденные детали.
- ▶ Для замены используйте оригинальные запасные части фирмы Bosch.
- ▶ Перед хранением проверьте, чтобы изделие было чистым и на нем не было органических остатков. При необходимости очистите его сухой щеткой.

## Символы

Следующие символы помогут Вам при чтении и понимании руководства по эксплуатации. Запомните символы и их значение. Правильное толкование символов поможет лучше и безопаснее работать с изделием.

Символ	Значение
	Направление движения

Символ	Значение
	Направление реакции
	Надевайте защитные рукавицы
	Вес
	Включение
	Выключение
	Разрешенное действие
	Запрещенное действие
CLICK	Слышимый шум
	Принадлежности/запчасти

## Применение по назначению

Садовый инструмент предназначен для прочесывания, культивации и аэрации на частных газонах.

Садовый инструмент не предназначен для обрезки кустов, подрезания травы по краям и т.д.

Садовый инструмент предназначен для применения на уровне земли.

## Технические данные

Аэратор/культиватор газонов		UniversalRake 900	UniversalVerticut 1100
Артикульный номер		<b>3 600 N8A 0..</b>	<b>3 600 N8A 1..</b>
Номинальная потребляемая мощность	Вт	900	1100
Ширина колеи	см	32	32
Вместимость травосборника	л	50	50
Механизм			
- Пружинные шипы		●	-
- Маятниковые ножи		-	●
Система сбора		Jet Collect	Jet Collect
Рабочая высота	мм	+10/+5/0/-5	+5/0/-5/-10
Вес согласно ЕРТА-Procedure 01:2014	кг	10,0	10,5
Степень защиты		□/ II	□/ II
Серийный номер		см. заводскую табличку садового инструмента	

Параметры указаны для номинального напряжения [U] 230 В. При других значениях напряжения, а также в специфическом для страны исполнении инструмента возможны иные параметры.

Все значения в данной инструкции указаны для применения на высоте ниже чем или ровно 2000 метров над уровнем моря.

## Данные по шуму и вибрации

3 600 H8A 0..

3 600 H8A 1..

Шумовая эмиссия определена в соответствии с **EN 50636-2-92**

A-взвешенный уровень шума от агрегата обычно:

– Уровень звукового давления	дБ(A)	<b>81</b>	<b>80</b>
– Погрешность K	дБ	<b>= 2,5</b>	<b>= 2,5</b>
– Уровень звуковой мощности	дБ(A)	<b>94</b>	<b>94</b>
– Погрешность K	дБ	<b>= 1,0</b>	<b>= 2,0</b>

Суммарная вибрация ah (векторная сумма трех направлений) и погрешность K определены в соответствии с **EN 50636-2-92**

– Вибрация a <sub>h</sub>	м/с <sup>2</sup>	<b>4,0</b>	<b>2,9</b>
– Погрешность K	м/с <sup>2</sup>	<b>= 1,6</b>	<b>= 1,5</b>

## Монтаж и эксплуатация

- ▶ **Не включайте изделие в розетку, пока оно не будет полностью монтировано.**

Действие	Рисунок	Страница
Комплект поставки	<b>A</b>	293
Монтаж	<b>B</b>	293
Монтаж кабеля-удлинителя		
Сборка травосборника	<b>C</b>	294
Монтаж травосборника	<b>D</b>	294
Настройка рабочей высоты	<b>E</b>	295
Включение/выключение <b>UniversalRake 900</b>	<b>F</b>	295
Включение/выключение <b>UniversalVerticut 1100</b>	<b>G</b>	296
Техобслуживание, очистка и хранение	<b>H</b>	296

## Указания по работе

### Аэрация и культивация газона

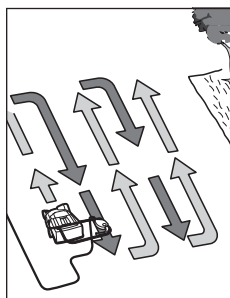

Расположите изделие у края газона как можно ближе к розетке. Работайте в направлении от розетки.

После каждого разворота переключайте шнур на противоположную, уже обработанную сторону.

При аэрации/культивации газона **не создавайте перегрузку для двигателя.**

### UniversalRake 900:

При перегрузке число оборотов двигателя уменьшается и меняется шум от двигателя. В таком случае остановитесь, отпустите рычаг управления и установите **большую рабочую высоту**. В противном случае двигатель может быть поврежден.

### UniversalVerticut 1100:

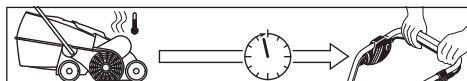

Двигатель оснащен функцией защитного отключения, которая срабатывает, если застряли или забились ножи или перегружен двигатель. Если это произошло, выключите изделие.

Сброс функции защитного отключения осуществляется только при опущенном рычаге управления.

Извлеките вилку шнура питания из розетки, уберите возможное застревание и подождите одну минуту, прежде чем снова включать изделие, чтобы произошел сброс функции защитного отключения.

- ▶ **При манипуляциях или работах в зоне острых шипов/ножей всегда надевайте садовые рукавицы.**

**Указание:** Если при ожидании перезапуска функции защитного отключения слишком рано нажать на рычаг управления и агрегат при этом будет включен в розетку, время на перезапуск функции защитного отключения увеличивается.

Если изделие опять отключится, увеличьте рабочую высоту или отложите работу до более благоприятных условий. См. также «Таблицу поиска неисправностей» и «Рекомендации по аэрации и культивации газона».

### Рекомендации по аэрации и культивации газона

Условия для аэрации/культивации газона оптимальны при короткой и слегка влажной траве. Аэрация или культивация газона при слишком мягком или слишком

твердом грунте может повредить газон и привести к тому, что изделие будет собирать не чисто.

- Перед аэрацией/культивацией уничтожьте мох стандартными средствами.
- Запускайте изделие на большой рабочей высоте и при необходимости уменьшайте ее.
- Аэрируйте/культивируйте газон сначала в одном направлении туда-сюда, через неделю сделайте то же самое в перпендикулярном направлении, пока таким образом не будет обработан весь газон.
- В зависимости от состоянии газона аэрация/культивация газона, покрытого мхом и отмершими растениями, может привести к залысынам или голым местам.

**Указание:** Если на газон насыпалось с деревьев (напр., он устлан листвой, ветками и т.д.), сначала уберите газон, установив на изделии рабочую высоту 3 или 4.

Для достижения оптимальных результатов перед засевом новой травы скосите газон. Пересейте траву на голых или разреженных местах качественными семенами. Перед удобрением дайте молодой траве подняться, при необходимости поливайте газон, чтобы всходы не засохли.

Оптимальный период для аэрации или культивации газона – ранняя весна и поздняя осень.

Газон также можно улучшить, если прочесывать/культивировать его после каждого шестого скашивания травы на большей рабочей высоте.

## Поиск неисправностей

В следующей таблице приведены симптомы и способы устранения неисправностей. Если Вам не удастся с этой помощью обнаружить и устранить проблему, то обратитесь в Вашу сервисную мастерскую.

- **Внимание!** До начала поиска неисправности выключите аппарат и выньте вилку сети из штепсельной розетки.

Проблема	Возможная причина	Устранение
Садовый инструмент не работает	Отсутствует питание	Проверьте и включите
	Неисправна розетка	Воспользуйтесь другой штепсельной розеткой
	Поврежден кабель-удлинитель	Проверьте кабель-удлинитель и замените его в случае повреждения
	Сработал предохранитель	Если предохранитель постоянно перегорает, пожалуйста, проверьте свою сеть электропитания или обратитесь в сервисную мастерскую Bosch
	Возможно забивание	Проверьте нижнюю часть садового инструмента и при необходимости устранили забивание (обязательно надевайте садовые рукавицы)
	Сработало защитное отключение (только для UniversalVerticut 1100)	См. ниже <sup>A)</sup>
	Рабочая высота для аэрации/культивирования газона настроена для этих условий слишком низко	Установите большую рабочую высоту
	Забился ротор	Устраните причину (обязательно надевайте садовые рукавицы)
Садовый инструмент работает с перебоями	Забилась боковая решетка	Удалите остатки растений снаружи боковой решетки
	Травосборник переполнен	Регулярно опорожняйте травосборник
	Поврежден кабель-удлинитель	Проверьте кабель-удлинитель и замените его в случае повреждения
	Повреждена внутренняя проводка садового инструмента	Обратитесь в сервисную мастерскую Bosch
	Износились/потерялись шипы/ножи	Обратитесь в сервисную мастерскую Bosch
	Слишком мокрые условия работы	Настройте большую рабочую высоту (см. «Рекомендации по аэрации и культивации газона»)
	Слишком много растительных остатков на участке	См. ниже <sup>A)</sup>

Проблема	Возможная причина	Устранение
	Возможно забивание	Проверьте нижнюю часть садового инструмента и при необходимости устраните забивание (обязательно надевайте садовые рукавицы)
	Рабочая высота для аэрации/культивирования газона настроена для этих условий слишком низко	Установите большую рабочую высоту
	Трава слишком высокая	Скосите траву
	Слишком неровная поверхность	Установите большую рабочую высоту
	Травосборник переполнен	Регулярно опорожняйте травосборник
Садовый инструмент работает тяжело или скрипит ремень	Слишком низкая рабочая высота	Настройте большую рабочую высоту (см. «Настройка рабочей высоты»)
Шипы/ножи не вращаются	На шипы/ножи намоталась трава	Устраните причину (обязательно надевайте садовые рукавицы)
	Ремень проскальзывает или поврежден	Обратитесь в сервисную мастерскую Bosch
Чрезмерная вибрация/шум	Шипы/ножи повреждены	Обратитесь в сервисную мастерскую Bosch
Неудовлетворительная производительность работы	Земля слишком мокрая для аэрации/культивации	Настройте большую рабочую высоту (см. «Рекомендации по аэрации и культивации газона»)
	Рабочая высота для аэрации/культивирования газона настроена для этих условий слишком низко	Установите большую рабочую высоту
	Возможно забивание	Проверьте нижнюю часть садового инструмента и при необходимости устраните забивание (обязательно надевайте садовые рукавицы)
	Забилась боковая решетка	Удалите остатки растений снаружи боковой решетки
	Отсутствуют пружинные шипы (только для UniversalRake 900)	Обратитесь в сервисную мастерскую Bosch

A) Если на газон насыпались с деревьев (напр., он устал листвой, ветками и т.д.), сначала уберите газон, установив на изделии рабочую высоту 3 или 4.

## Сервис и консультирование по вопросам применения

Сервисный отдел ответит на все Ваши вопросы по ремонту и обслуживанию Вашего продукта, а также по запчастям. Изображения с пространственным разделением делателей и информация по запчастям можно посмотреть также по адресу: [www.bosch-pt.com](http://www.bosch-pt.com)

Коллектив сотрудников Bosch, предоставляющий консультации на предмет использования продукции, с удовольствием ответит на все Ваши вопросы относительно нашей продукции и ее принадлежностей.

Пожалуйста, во всех запросах и заказах запчастей обязательно указывайте 10-значный товарный номер по заводской табличке изделия.

### Для региона: Россия, Беларусь, Казахстан, Украина

Гарантийное обслуживание и ремонт электроинструмента, с соблюдением требований и норм изготовителя производятся на территории всех стран только в фирменных или авторизованных сервисных центрах «Роберт Бош».

**ПРЕДУПРЕЖДЕНИЕ!** Использование контрафактной про-

дукции опасно в эксплуатации, может привести к ущербу для Вашего здоровья. Изготовление и распространение контрафактной продукции преследуется по Закону в административном и уголовном порядке.

### Россия

Уполномоченная изготовителем организация:  
 ООО «Роберт Бош» Вашутинское шоссе, вл. 24  
 141400, г. Химки, Московская обл.  
 Тел.: +7 800 100 8007  
 E-Mail: [info.powertools@ru.bosch.com](mailto:info.powertools@ru.bosch.com)  
[www.bosch-pt.ru](http://www.bosch-pt.ru)

### Дополнительные адреса сервисных центров вы найдете по ссылке:

[www.bosch-pt.com/serviceaddresses](http://www.bosch-pt.com/serviceaddresses)

## Утилизация

Изделия, принадлежности и упаковку следует сдавать на экологически чистую утилизацию.



Не вибрасуйте изделия в бытовой мусор!

### Только для стран-членов ЕС:

В соответствии с Европейской директивой 2012/19/ЕС об отработанных электрических и электронных приборах и ее преобразованием в национальное законодательство непригодные изделия необходимо собирать отдельно и сдавать на экологически чистую переработку.

## Українська

### Вказівки з техніки безпеки

**Увага! Уважно прочитайте наступні вказівки. Ознайомтеся з елементами управління і правилами користування виробом. Зберігайте інструкцію з експлуатації для подальшого користування нею.**

### Пояснення щодо символів на садовому інструменті



Загальна вказівка про небезпеку.



Прочитайте цю інструкцію з експлуатації.



Слідкуйте за тим, щоб чужорідні тіла, що відлітають, не поранили людей поблизу.



Попередження: Дотримуйтеся безпечної відстані до виробу, коли він працює.



Обережно: Не торкайтеся до ножів, що обертаються.

Ножі гострі. Бережіть пальці рук і ніг.



Вимикайте садовий інструмент та виймайте штепсель з розетки, якщо потрібно переналаштувати або очистити садовий інструмент, якщо шнур заплутався або якщо залишаєте садовий інструмент без нагляду навіть на короткий проміжок часу. Тримайте мережний шнур на відстані від шипів/ножів.



Перш ніж торкатися до деталей садового інструмента, зачекайте, доки всі деталі не зупиняться повністю. Після вимкнення садового інструмента ножі/шипи ще продовжують обертатися і можуть призвести до поранень.



Не користуйтеся виробом в дощ, на виріб взагалі не повинен попадати дощ.



Захищайте себе від удару електричним струмом.



Не допускайте потрапляння шнура живлення під ножі.



Не використовуйте для очищення садового інструмента будь-які очищувачі високого тиску або садові шланги.



Ретельно перевіряйте ділянку, на якій використовується садовий інструмент, на наявність диких і домашніх тварин. Дикі або домашні



тварини можуть бути травмовані під час використання садового інструмента. Ретельно перевіряйте ділянку, на якій використовуватиметься садовий інструмент, і повністю видаляйте каміння, палки, дроти, кістки й інші сторонні предмети. Під час використання садового інструмента слідкуйте за тим, щоб у густій траві не було прихованих диких або домашніх тварин чи невеликих пнів від дерев.

### Експлуатація

- ▶ У жодному разі не дозволяйте користуватися виробом дітям і особам, що не знайомі з цими вказівками. Національні приписи можуть обмежувати допустимий вік оператора. Якщо не працюєте з виробом, зберігайте його в недоступному для дітей місці.
- ▶ Ніколи не дозволяйте користуватися цим виробом дітям та особам з обмеженими фізичними, чуттєвими або розумовими здатностями або недостатнім досвідом і недостатніми знаннями та/або особам, що не знайомі з цими вказівками. Національні приписи можуть обмежувати допустимий вік оператора.
- ▶ Не користуйтеся виробом, якщо Ви стомлені або хворі, або знаходитесь під дією спиртних напоїв, наркотиків або ліків.
- ▶ Ніколи не користуйтеся садовим інструментом, коли поблизу знаходяться люди, зокрема діти, або домашні тварини.
- ▶ Доглядайте за дітьми, щоб переконатися, що вони не грають з цим виробом.
- ▶ Користувач несе відповідальність за нещасні випадки, тілесні ушкодження інших людей і пошкодження чужого майна.
- ▶ Коли працюєте з виробом, завжди вдягайте навушники і захисні окуляри.
- ▶ Не використовуйте відкрите гумове взуття або сандалі, коли працюєте з виробом. Завжди майте на собі міцне взуття і довгі штани. Ніколи не використовуйте виріб босоніж.
- ▶ Уважно огляньте ділянку, на якій Ви збираєтеся працювати, і приберіть каміння, дрючки, приховані кабелі, дроти, кістки й інші чужорідні предмети.
- ▶ Перед користуванням приладом завжди продивляйтеся, чи на місці всі шипи і гвинти шипів, чи не зносилися і чи не пошкоджені вони.
- ▶ Шипи і гвинти, що зносилися або пошкодилися, міняйте лише повним комплектом, щоб запобігти дисбалансу. Обережно з приладами з декількома шипами, оскільки внаслідок обертання

- одного шипа можуть рухатися також і інші шипи.
- ▶ Завжди йдіть спокійним кроком, ніколи не біжіть.
  - ▶ Аеруйте/культивуйте газон лише при денному світлі або при доброму штучному освітленні.
  - ▶ За можливості не користуйтеся виробом на мокрій траві або вживіть додаткові заходи, щоб не посковзнутися.
  - ▶ Не аеруйте/не культивуйте газон на занадто крутих схилах.
  - ▶ Скошування трави на косогорах може бути небезпечним:
    - На схилах та на мокрій траві завжди слідкуйте за тим, щоб стійко стояти на ногах.
    - На схилах завжди аеруйте/культивуйте газон поперек, а не вгору-вниз.
    - Працюючи на схилах, будьте особливо обережні на поворотах.
  - ▶ Будьте надзвичайно обережні, коли відступаєте на один крок назад або тягнете виріб на себе, не ступайте занадто широко і завжди тримайте рівновагу.
  - ▶ Під час аерації/культивації завжди штовхайте виріб поперед себе і ніколи не тягніть його до себе.
  - ▶ Нахилити виріб для його перевезення, перевозити його через ділянки без трави, а також до/з місця аерації/культивації газону дозволяється лише, коли шипи/ножі стоять.
- ▶ Ніколи не користуйтеся садовим інструментом з пошкодженими захисними пристроями і кришками або без запобіжних пристроїв, напр., без дефлектора та/або без кошика для скошеної трави.
  - ▶ Вмикайте садовий інструмент, як описано в інструкції з експлуатації, і слідкуйте за тим, щоб Ваші ноги були на достатній відстані від ножів, що обертаються.
  - ▶ Не нахиляйте виріб під час запуску і вмикання мотора, окрім випадків, коли це необхідно для запуску у високій траві. У такому випадку піднімайте садовий інструмент, притискаючи рукоятку, лише наскільки це необхідно і лише з протилежного від Вас боку. Коли будете опускати садовий інструмент, слідкуйте за тим, щоб Ваші руки були на рукоятці.
  - ▶ Не підсовуйте руки і ноги під деталі, що обертаються, і не тримайте їх біля таких деталей.
  - ▶ Тримайтеся на відстані від викидної зони, коли працюєте із садовим інструментом.
  - ▶ Ніколи не піднімайте і не переносьте садовий інструмент, коли працює мотор.
  - ▶ Слідкуйте за тим, щоб під час зберігання садовий інструмент стояв всіма 4 колесами на землі.
  - ▶ Піднімайте садовий інструмент лише за ручку. Поводьтеся з ручкою обережно.

- ▶ **Не здійснюйте жодних змін на електроінструменті.** Недозволені зміни можуть вплинути на безпеку електроінструмента і призвести до посилення шумів і вібрації і погіршення продуктивності.
- ▶ Настроюючи виріб, слідкуйте за тим, щоб ноги і руки не застрягли між рухомими шипами/ножами і нерухомими частинами приладу.
- ▶ Не працюйте з виробом за поганих погодних умов, зокрема, коли збирається гроза.
- ▶ Регулярно перевіряйте виріб, шнур живлення і всі подовжувальні кабелі на наявність пошкоджень корпусу, кабельних оболонки, відкритих дротів і тримачів кабелю. Не підключайте пошкоджений кабель до розетки і не торкайтеся пошкодженого кабелю, поки він не був відключений від розетки. Пошкоджений кабель може призвести до контакту зі струмоведучими частинами. Під час перевірки слідкуйте за можливим контактом між водою і струмом і зважайте на небезпеку ураження електричним струмом.
- ▶ Не торкайтеся до шипів, поки виріб не буде від'єднаний від мережі і шипи повністю не зупиняться.
- ▶ **Не допускайте потрапляння шнура живлення і подовжувального кабелю у**

**шипи.** Шипи можуть пошкодити шнур живлення і подовжувальний кабель, що може призвести до контакту зі струмоведучими частинами. Під час перевірки слідкуйте за можливим контактом між водою і струмом. Існує небезпека ураження електричним струмом.

### **Виймайте штепсель з розетки**

- Завжди, коли залишаєте садовий інструмент без нагляду.
- Перед тим, як усунути застрягання.
- Перед тим, як перевірити або прочистити садовий інструмент, або виконати якісь роботи в ньому.
- Після зіткнення з чужорідним тілом: негайно перевірте садовий інструмент на наявність пошкоджень і за потреби замініть ніж.
- Якщо садовий інструмент почав незвичайно вібрувати (негайно перевірте).

### **Підключення до джерела струму**

- ▶ Напряга джерела живлення має відповідати даним на заводській таблиці виробу.
- ▶ Використовуйте цей виріб, лише коли він підключений до розетки, захищеної автоматичним вимикачем з диференційним струмом вимкнення 30 мА.

- ▶ Під час заміни шнура на цьому приладі використовуйте лише передбачений виробником мережний шнур, номер для замовлення та тип див. в інструкції з експлуатації.
- ▶ Ніколи не беріться за штепсель мокрими руками.
- ▶ Не переїжджайте, не здавлюйте та не смикайте мережний шнур або подовжувальний шнур, оскільки його можна пошкодити. Захищайте шнур від високої температури, масла і гострих країв.
- ▶ Подовжувальний шнур повинен мати вказаний в інструкції з експлуатації переріз та бути захищений від бризок води. Штепсельний роз'єм не повинен лежати у воді.
- ▶ **Завжди вдягайте садові рукавиці, якщо збираєтесь орудувати або працювати поблизу гострих ножів/шипів.**

### Електрична безпека



**Увага! Перед роботами з технічного обслуговування або очищення вимикайте виріб та витягуйте штепсель з розетки. Це саме має чинність і якщо електрокабель пошкоджений, надрізаний або заплутався.**

- ▶ Після вимкнення садового інструмента ножі/шипи

**обертаються ще декілька секунд.**

- ▶ **Обережно – не торкайтеся ножів/шипів, що обертаються.**

З міркувань техніки безпеки електроінструмент має захисну ізоляцію і не потребує заземлення. Робоча напруга становить 230 В~, 50 Гц (для країн, що не належать до ЄС також 220 В або 240 В). Використовуйте лише дозволені подовжувачі. Інформацію можна отримати в авторизованій сервісній майстерні.

- ▶ Для забезпечення електробезпеки використовуйте пристрій захисного вимкнення (RCD) зі струмом спрацювання макс. 30 мА. Завжди перевіряйте пристрій захисного вимкнення, коли він використовується.

Захищайте шнур живлення і подовжувач від рухомих деталей і запобігайте будь-яким пошкодженням шнура, щоб запобігти контакту з деталями, що знаходяться під напругою.

Кабельні з'єднання (штепселі та розетки) мають бути сухими і не повинні лежати на землі.

Шнур і подовжувач необхідно регулярно перевіряти на наявність ознак пошкодження, їх дозволяється використовувати лише у бездоганному стані.

Пошкоджений шнур живлення виробу дозволяється ремонтувати

лише в авторизованій майстерні Bosch. Використовуйте лише дозволені подовжувачі.

Використовуйте лише подовжувальні кабелі, кабелі, електропроводку і кабельні барабани, які відповідають нормам EN 61242/IEC 61242 або IEC 60884-2-7 і належать до типів H05VVV-F або H05RN-F.

Якщо Ви хочете користуватися виробом через подовжувальний кабель, він повинен мати такий поперечний переріз дроту:

- поперечний переріз дроту 1,25 мм<sup>2</sup> або 1,5 мм<sup>2</sup>
- Максимальна довжина 30 м для подовжувача або 60 м для кабельних барабанів з пристроєм захисного вимкнення

Примітка: Якщо використовується подовжувальний кабель, він повинен мати захисний провід, який через штекер поєднаний із захисним проводом електромережі (як описано в правилах техніки безпеки).

У разі сумнівів запитайте кваліфікованого електрика або найближче представництво компанії Bosch, що здійснює сервісне обслуговування.



**ОБЕРЕЖНО: Не передбачений подовжувальний кабель може бути небезпечним. Подовжувальний кабель, штекер**

**та муфта повинні мати водонепроникне, дозволене для використання надворі виконання.**

Вказівка щодо продуктів, які продаються не у **Великій Британії**: **УВАГА:** З міркувань техніки безпеки потрібно, щоб штепсель виробу був з'єднаний з подовжувальним кабелем. З'єднувальна муфта подовжувача повинна бути захищена від водяних бризок, зроблена з гуми або покрита гумою. Подовжувальний кабель має використовуватися з елементом, що компенсує натяг.

### Технічне обслуговування

- ▶ **Завжди вдягайте садові рукавиці, якщо збираєтесь орудувати або працювати поблизу гострих шипів/ножів.**
- ▶ Перевіряйте всі гайки, прогоничі і гвинти на предмет міцної посадки, щоб забезпечити безпечний робочий стан виробу.
- ▶ Регулярно перевіряйте стан і відсутність слідів зношення на кошику для трави.
- ▶ Перевіряйте виріб і для надійності міняйте зношені або пошкоджені деталі.
- ▶ Слідкуйте за тим, щоб нові деталі походили від Bosch.
- ▶ Перед зберіганням впевніться, що виріб чистий і на ньому немає органічних залишків. За

необхідністю очистьте його сухою щіткою.

## Символи

Наступні символи стануть у нагоді, коли Ви будете читати та щоб зрозуміти інструкцію з експлуатації. Запам'ятайте ці символи та їх значення. Правильне розуміння символів допоможе Вам правильно та небезпечно користуватися приладом.

Символ	Значення
	Напрямок руху
	Напрямок реакції
	Вдягайте захисні рукавиці
	Вага

Символ	Значення
	Вмикання
	Вимкнення
	Дозволена дія
	Заборонена дія
CLICK!	Відчутний шум
	Приладдя/запчастини

## Використання за призначенням

Садовий інструмент призначений для прочісування, культивування або аерації газонів у приватному господарстві.

Садовий інструмент не призначений для обрізання кущів, підрізання трави по краях, подрібнення тощо.

Садовий інструмент призначений для застосування на рівні землі.

## Технічні дані

Аератор/вертикутер		UniversalRake 900	UniversalVerticut 1100
Артикулний номер		3 600 N8A 0..	3 600 N8A 1..
Номінальна споживана потужність	Вт	900	1100
Ширина колії	см	32	32
Місткість кошика для трави	л	50	50
Механізм			
- Пружинні шипи		●	-
- Маятникові ножі		-	●
Система збору		Jet Collect	Jet Collect
Робоча висота	мм	+10/+5/0/-5	+5/0/-5/-10
Вага відповідно до ЕРТА-Procedure 01:2014	кг	10,0	10,5
Ступінь захисту		□ / II	□ / II
Серійний номер		див. заводську табличку на садовому інструменті	

Параметри зазначені для номінальної напруги [U] 230 В. При інших значеннях напруги, а також у специфічному для країни виконанні можливі інші параметри.

Усі значення у цій інструкції виміряні для використання на висоті нижче ніж або рівно 2000 метрів над рівнем моря.

## Інформація щодо шуму і вібрації

		3 600 N8A 0..	3 600 N8A 1..
Результати вимірювання шуму отримані відповідно до EN 50636-2-92			
А-зважений рівень звукового тиску від електроінструмента, як правило, становить:			
- Рівень звукового тиску	дБ(А)	81	80
- Похибка К	дБ	= 2,5	= 2,5
- Рівень звукової потужності	дБ(А)	94	94

		3 600 H8A 0..	3 600 H8A 1..
– Похибка K	дБ	= 1,0	= 2,0
Сумарна вібрація $a_h$ (векторна сума трьох напрямків) і похибка K, визначені відповідно до <b>EN 50636-2-92</b>			
– Вібрація $a_h$	м/с <sup>2</sup>	4,0	2,9
– Похибка K	м/с <sup>2</sup>	= 1,6	= 1,5

## Монтаж та експлуатація

- **Не вмикайте виріб в розетку, поки він не буде повністю зібраний.**

Дія	Малюнок	Сторінка
Комплект поставки	A	293
Монтаж	B	293
Монтаж подовжувального кабелю		
Збирання кошика для трави	C	294
Монтаж травозбірника	D	294
Налаштування робочої висоти	E	295
Увімкнення/вимкнення <b>UniversalRake 900</b>	F	295
Увімкнення/вимкнення <b>UniversalVerticut 1100</b>	G	296
Технічне обслуговування, очищення та зберігання	H	296

## Вказівки щодо роботи

### Аерація та культивування газону

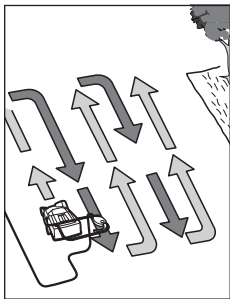

Встановіть виріб з краю газону якомога ближче до розетки. Працюйте в напрямку від розетки.

Після кожного розвороту перекладайте шнур на протилежний, вже оброблений бік.

Під час аерації/культивування **не перевантажуйте мотор.**

#### UniversalRake 900:

У разі перевантаження кількість обертів мотора зменшується і шум від мотора змінюється. У такому разі зупиніться, відпустіть важіль і настройте **більшу робочу висоту**. У іншому випадку можливе пошкодження двигуна.

#### UniversalVerticut 1100:

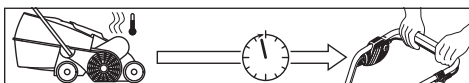

Мотор обладнаний функцією захисного вимикання, яка спрацьовує, якщо ножі застрягли або забилися або перевантажений мотор. Якщо це трапилося, вимкніть виріб.

Перезапуск функції захисного вимкнення здійснюється лише після відпускання важеля.

Вийміть штепсель з розетки, приборіть можливе блокування і зачекайте одну хвилину перед повторним запуском виробу, щоб функція захисного вимкнення могла перезапуститись.

- **Завжди вдягайте садові рукавиці, якщо збираєтесь орудувати або працювати поблизу гострих шпів/ножів.**

**Вказівка:** Якщо під час чекання перезапуску функції захисного вимкнення занадто рано натиснути на важіль, коли виріб увімкнений у розетку, тоді час, потрібний для перезапуску функції захисного вимкнення, подовжується.

Якщо виріб знову вимкнеться, встановіть більшу робочу висоту або відкладіть роботу до покращення умов. Див. також «Таблицю пошуку несправностей» і «Поради стосовно аерації і культивування газону».

### Поради стосовно аерації і культивування газону

Оптимальні умови для аерації/культивування газону – це коли трава коротка і трохи вогка. Аерацією або культивування газону при дуже м'якій або дуже твердій землі можна пошкодити газон, через що виріб також може погано збирати.

- Перед аерацією/культивування газону проведіть боротьбу з мохом за допомогою стандартних засобів.
- Запускайте виріб на найбільшій робочій висоті і зменшуйте її за потреби.
- Аеруйте/культивуйте газон в одному напрямку вперед і назад, потім через тиждень таким самим чином у перпендикулярному напрямку, поки не обробите весь газон.
- У залежності від стану газону аерація/культивування газону для вичищення моху та відмерлих частин рослин може привести до появи обтріпаних або голих місць.

**Вказівка:** Якщо на газон напало з дерев (напр., листя, гілки тощо), спочатку треба прибрати газон, для чого виріб встановлюється на робочу висоту 3 або 4.

Для забезпечення оптимальних результатів, перш ніж засівати нову траву, скосять газон. На голих місцях та на місцях, лише слабо покритих травою, засійте газон високоякісним насінням трави. Перед угноюванням



дайте свіжому насінню трави спочатку прорости і за потреби поливайте ділянку, щоб насіння не висохло. Оптимальним періодом для аерації чи культивування газону є весна або пізня осінь.

Газон також можна покращити, якщо, встановивши більшу робочу висоту, прочісувати/культивувати газон після кожного шостого скошування трави.

## Пошук несправностей

У нижчеподаній таблиці описані симптоми несправностей і даються поради на випадок, якщо виріб перестане працювати належним чином. Якщо це не допоможе Вам знайти й усунути проблему, будь ласка, зверніться до сервісної майстерні.

► **Увага: Перед пошуком несправностей вимкніть прилад і витягніть штепсель з розетки.**

Симптом	Можлива причина	Усунення
Садовий інструмент не працює	Відсутнє живлення	Перевірте й увімкніть
	Несправна розетка	Користуйтеся іншою розеткою
	Пошкоджений подовжувальний кабель	Перевірте та замініть кабель у разі його пошкодження
	Спрацював запобіжник	Якщо запобіжник постійно перегорає, перевірте, будь ласка, мережу живлення або зверніться до сервісної майстерні Bosch
	Можливе засмічення	Перевірте нижню частину садового інструмента і за потреби усуньте причину (завжди вдягайте садові рукавиці)
	Функція захисного вимкнення активна (лише UniversalVerticut 1100)	Див. нижче <sup>A)</sup>
	Занадто мала робоча висота для аерації/культивування ґрунту за таких умов	Встановіть більшу робочу висоту
	Ротор забився	Усуньте засмічення (завжди вдягайте садові рукавиці)
	Бокова решітка забилася	Приберіть залишки рослин із зовнішнього боку бокової решітки
Кошик для трави переповнений	Регулярно спорожняйте кошик для трави	
Садовий інструмент працює з перебоями	Пошкоджений подовжувальний кабель	Перевірте та замініть кабель у разі його пошкодження
	Пошкоджена внутрішня проводка садового інструмента	Зверніться до сервісної майстерні Bosch
	Зношилися або загубилися шипи/ножі	Зверніться до сервісної майстерні Bosch
	Земля дуже мокра	Встановіть більшу робочу висоту (див. «Поради стосовно аерації і культивування газону»)
	Занадто багато залишків рослин на поверхні	Див. нижче <sup>A)</sup>
	Можливе засмічення	Перевірте нижню частину садового інструмента і за потреби усуньте причину (завжди вдягайте садові рукавиці)
	Занадто мала робоча висота для аерації/культивування ґрунту за таких умов	Встановіть більшу робочу висоту
	Трава занадто висока	Скосіть траву
	Дуже нерівна ділянка	Встановіть більшу робочу висоту
Кошик для трави переповнений	Регулярно спорожняйте кошик для трави	
Садовий інструмент працює важко або ремінь скрипить	Занадто мала робоча висота	Встановіть більшу робочу висоту (див. «Налаштування робочої висоти»)

Симптом	Можлива причина	Усунення
Шипи/ножі не повертаються	На шипи/ножі накрутилася трава	Усуньте засмічення (завжди вдягайте садові рукавиці)
	Ремінь проковзує або пошкоджений	Зверніться до сервісної майстерні Bosch
Сильна вібрація/шум	Шипи/ножі пошкоджені	Зверніться до сервісної майстерні Bosch
Незадовільна продуктивність	Земля дуже мокра для аерації/культивації	Встановіть більшу робочу висоту (див. «Поради стосовно аерації і культувації газону»)
	Занадто мала робоча висота для аерації/культивації ґрунту за таких умов	Встановіть більшу робочу висоту
	Можливе засмічення	Перевірте нижню частину садового інструмента і за потреби усуньте причину (завжди вдягайте садові рукавиці)
	Бокова решітка забилася	Приберіть залишки рослин із зовнішнього боку бокової решітки
	Відсутні пружинні шипи (лише UniversalRake 900)	Зверніться до сервісної майстерні Bosch

A) Якщо на газон напало з дерев (напр., листя, гілки тощо), спочатку треба прибрати газон, для чого виріб встановлюється на робочу висоту 3 або 4.

## Сервіс і консультації з питань застосування

В сервісній майстерні Ви отримаєте відповідь на Ваші запитання стосовно ремонту і технічного обслуговування Вашого продукту. Малюнки в деталях і інформацію щодо запчастин можна знайти за адресою: [www.bosch-pt.com](http://www.bosch-pt.com). Команда співробітників Bosch з надання консультацій щодо використання продукції із задоволенням відповість на Ваші запитання стосовно нашої продукції та приладдя до неї.

При всіх додаткових запитаннях та замовленні запчастин, будь ласка, зазначайте 10-значний номер для замовлення, що стоїть на паспортній табличці продукту. Гарантійне обслуговування і ремонт електроінструменту здійснюються відповідно до вимог і норм виготовлювача на території всіх країн лише у фірмових або авторизованих сервісних центрах фірми «Роберт Бош». **ПОПЕРЕДЖЕННЯ!** Використання контрафактної продукції небезпечно в експлуатації і може мати негативні наслідки для здоров'я. Виготовлення і розповсюдження контрафактної продукції переслідується за Законом в адміністративному і кримінальному порядку.

### Україна

Бош Сервісний Центр електроінструментів  
вул. Крайня 1  
02660 Київ 60  
Тел.: +380 44 490 2407  
Факс: +380 44 512 0591  
E-Mail: [pt-service@ua.bosch.com](mailto:pt-service@ua.bosch.com)  
[www.bosch-professional.com/ua/uk](http://www.bosch-professional.com/ua/uk)

Адреса Регіональних гарантійних сервісних майстерень зазначена в Національному гарантійному талоні.

## Адреси інших сервісних центрів наведено нижче:

[www.bosch-pt.com/serviceaddresses](http://www.bosch-pt.com/serviceaddresses)

## Утилізація

Вироби, приладдя і упаковку треба здавати на екологічно чисту повторну переробку.



Не викидайте вироби в побутове сміття!

## Лише для країн ЄС:

Відповідно до Європейської директиви 2012/19/ЄС щодо відпрацьованих електричних і електронних приладів і її перетворення в національне законодавство непридатні до вживання вироби потрібно збирати окремо і здавати на екологічно чисту переробку.

## Қазақ

## Еуразия экономикалық одағына (Кеден одағына) мүше мемлекеттер аумағында қолданылады

Өндірушінің өнім үшін қарастырған пайдалану құжаттарының құрамында пайдалану жөніндегі осы нұсқаулық, сонымен бірге қосымшалар да болуы мүмкін. Сәйкестікті растау жайлы ақпарат қосымшада бар.

Өнімді өндірген мемлекет туралы ақпарат өнімнің корпусында және қосымшада көрсетілген.

Өндірілген мерзімі Нұсқаулық мұқабасының соңғы бетінде көрсетілген.

Импортерге қатысты байланыс ақпарат өнім қаптамасында көрсетілген.

#### Өнімді пайдалану мерзімі

Өнімнің қызмет ету мерзімі 7 жыл. Өндірілген мерзімнен бастап (өндіру күні зауыт тақтайшасында жазылған) істетпей 5 жыл сақтағаннан соң, өнімді тексерусіз (сервистік тексеру) пайдалану ұсынылмайды.

Көрсетілген қызмет ету мерзімі тұтынушы аталмыш нұсқаулықтың талаптарын орындаған жағдайда ғана жарамды болады.

#### Істен шығу себептерінің тізімі

- көп ұшқын шықса, пайдаланбаңыз
- қатты діріл кезінде пайдаланбаңыз
- тоқ сымы бұзылған немесе оқшаулаусыз болса, пайдаланбаңыз
- өнім корпусынан тікелей түтін шықса, пайдаланбаңыз

#### Пайдаланушының мүмкін қателіктері

- тұтқасы мен корпусы бұзылған болса, өнімді пайдаланбаңыз
- жауын – шашын кезінде сыртта пайдаланбаңыз
- корпус ішіне су кірсе құрылғыны қосушы болмаңыз

#### Шекті күй белгілері

- тоқ сымның тозуы немесе зақымдануы
- өнім корпусының зақымдалуы

#### Қызмет көрсету түрі мен жиілігі

- Әр пайдаланудан соң өнімді тазалау ұсынылады.

#### Сақтау

- құрғақ жерде сақтау керек
- жоғары температура көзінен және күн сәулелерінің әсерінен алыс сақтау керек
- сақтау кезінде температураның кенет ауытқуынан қорғау керек
- орамасыз сақтау мүмкін емес
- сақтау шарттары туралы қосымша ақпарат алу үшін МЕМСТ 15150-69 (шарт 1) құжатын қараңыз
- +5-ден +40 °C-қа дейін температурасында қоймада өндірушінің қаптамасында сақтаңыз. Салыстырмалы ылғалдылық 80 % -дан аспауы тиіс.

#### Тасымалдау

- тасымалдау кезінде өнімді құлатуға және кез келген механикалық ықпал етуге қатаң тыйым салынады
- босату/жүктеу кезінде пакетті қысатын машиналарды пайдалануға рұқсат берілмейді
- тасымалдау шарттары талаптарын МЕМСТ 15150-69 (5 шарт) құжатын оқыңыз
- Қоршаған орта температурасы –50 °C-тан +50 °C-қа дейін тасымалдау рұқсат етілген. Салыстырмалы ылғалдылық 100 % -дан аспауы тиіс.

## Қауіпсіздік нұсқаулары

**Ескерту! Төмендегі нұсқаулардың барлығын мұқиятпен оқып шығыңыз. Бақ электр бұйымының басқару элементтері мен оны нұсқаулыққа сай түрде қолдану бойынша мәліметтерін оқыңыз. Осы нұсқаулықты кейін қолдану үшін жоғалтпай сақтап жүріңіз.**

### Бақ электр бұйымындағы белгілердің мағыналары



Қауіптер бойынша жалпы нұсқаулар.



Қолдану нұсқаулығын оқыңыз.



Жақын тұрған адамдар шашырылатын бөгде денелер арқылы жарақаттанбауына назар аударыңыз.



Сақтандыру: Бақ электр бұйымы іске қосылып тұрғанда оған қауіп-қатерсіз аралықта тұрыңыз.



Назарыңызда болсын: Айналып тұратын пышақтарын түртпеңіз.

Бұйымның пышақтары өткір. Аяқ және қол саусақтарларынан айырылудан сақтаныңыз.



Электр бұйымның параметрлерін енгізу алдынан немесе оны тазалау алдынан, оның кабелі

шатысып қалғанда, немесе электр бұйымды қысқа уақыт бойы қадағалаусыз қалдырған жағдайда да электр бұйымды өшіріп, оның айырын электр розеткасынан шығарып қойыңыз. Электр кабелін тістерден/пышақтардан ұзақта ұстаңыз.



Бақ электрбұйымның бөлшектерін ұстау алдынан олардың толығымен әбден

тоқтатылып тұруына дейін күтіңіз. Құралдың тісшелері/пышақтары бақ құралының өшірілуінен кейін де әлі айналып тұрып, жарақаттануға апара алады.



Электр бұйымды жауын жауып тұрғанда қолданбаңыз немесе оны жауын астында қалдырмаңыз.



Электрсоққыдан сақтаныңыз.



Біріктіріп қосу кабелін электр бұйымның кесетін пышақтарынан ұзақ

ұстаңыз.



Бақ электрбұйымын тазалау үшін ешқашан жоғары деңгейлі қысыммен істейтін тазалау құрылғыларын немесе бақ шлангілерін қолданбаңыз.



Бақ құралы қолданылатын жерде жануарлар және жабайы аңдардың жоқ болуын мұқият тексеріп алыңыз. Электр құрал қолданылып жатқанда

жануарлар және жабайы аңдар жарақаттанып қалуы мүмкін. Құрал қолданылатын аймақты мұқият тексеріп, онда болатын тас, таяқ, сымдар, сүйектер және бөгде заттардың барлығын осы аймақтан алып тастаңыз. Құралды қолдану барысында қалың шөп арасында аңдар, жануарлар немесе шағын ағаш томаршалары бола алатынын ескеріп жүріңіз.

### Басқару

- ▶ Осы электр бұйымды ешқашан балалар немесе осы нұсқаулықтармен таныс болмаған тұлғалар тарапынан қолдануын рұқсат етпеңіз. Құрал қолданылып жатқан елдегі ұлттық заңдар мен ережелері арқылы қолданушы жасының шектелуі мүмкін. Электр бұйым іске қосылмай, қолданбай тұрған уақытта оны балалар қолдары жете алмайтын қылып сақтаңыз.
- ▶ Балаларға, денелік, сенсорлық немесе ақыл-ой қабілеттері шектелген адамдарға немесе осындай құралдармен жұмыс тәжірибесі жеткіліксіз болған және/немесе білімі жеткіліксіз болған және/немесе осы қолдану нұсқаулықпен таныс болмаған адамдарға ешқашан осы электр бұйымымен жұмыс істеуге рұқсат етпеңіз. Құрал қолданылып жатқан елдегі ұлттық заңдар мен

- ережелері арқылы қолданушы жасының шектелуі мүмкін.
- ▶ Өзіңіз шаршаған қалыпта болғаныңызда немесе ауырып жүргеніңізде, немесе алкоголь, есірткі не дәрі-дәрмектер әсері астында болғаныңызда бұл құралды қолданбаңыз.
  - ▶ Бақ электрбұйымы жанында тұлғалар, әсіресе балалар, немесе жануарлар бар болғанда оны ешқашан қолданбаңыз.
  - ▶ Балалардың электр құралымен ойнамауын қамтамасыз ету үшін балаларға қарап жүруіңіз керек.
  - ▶ Электрбұйым иесі немесе қолданушысы басқа адамдардың денсаулығына немесе осылардың мүлігіне түскен апаттар немесе шығындар үшін жауапты болады.
  - ▶ Құралмен жұмыс істеген уақытта әрқашан қорғаныш құлаққаптарын және қорғаныш көзәйнегін киіп жүріңіз.
  - ▶ Электр бұйымды қолдану барысында ешбір ашық резеңкелі аяқ киімін немесе сандал аяқ киімін киіп жүрмеңіз. Әрқашан тұрақты аяқ киімдері мен ұзын шалбар киіп жүріңіз. Электр бұйымды ешқашан жалаң аяқ түрде болғаныңызда пайдаланбаңыз.
  - ▶ Құралмен өңделетін жерді мұқият тексеріп алып, онда болған тас, таяқ, көзбен көрінбейтін кабель, сымдар, сүйектер және басқа бөгде заттарды алып тастаңыз.
  - ▶ Қолдану алдынан әрқашан тістер немесе тістер бұрандаларының жеткіліксіз болуын, тозып кеткенін немесе бұзылып қалғанын көзбен тексеріп алыңыз.
  - ▶ Тозып кеткен немесе бұзылып қалған тістер мен бұрандаларын, теңгерімнің бұзылуын болдырмау үшін, тек қана толық жиынтығымен ауыстырыңыз. Бірнеше тістері бар электр бұйымдарда байқап жүріңіз, себебі бір тістің айналуы басқа тістердің айналуына апара алуы мүмкін.
  - ▶ Әрқашанда баяу жүріп, ешқашан тез жүрмеңіз.
  - ▶ Гүлзарды тек қана күн жарығы немесе күші жеткілікті болған жасанды жарық бар болғанда ғана желдетіңіз/вертикаляциялаңыз.
  - ▶ Тайғанап кетуге жол бермеу үшін шөп ылғалды қалыпта болған жағдайларда құралды, мүмкішілігіне қарай отыра, қолданбаңыз немесе лайықты сақтану шараларын қолданыңыз.
  - ▶ Аса құламалы еңіс жерлерді желдетпеңіз/вертикаляция өткізбеңіз.
  - ▶ Электр бұйымды баурайларда қолдану өте қауіпті болуы мүмкін:
    - Қиғаш жерлерде немесе сулы және ылғал шөп үстінде әрқашан тұрақты қауіпсіз түрде жүре алуыңызға назар аударыңыз.

- Еңіс жерлердегі гүлзарды әрқашан көлденеңнен желдету/  
вертикуляциялау керек, оны ешқашан тура жоғарыға не төменге қарай желдетуге/  
вертикуляциялауға болмайды.  
– Құламалы еңістерде бағыт өзгертуіңізде аса баяу және мұқият әрекет етіңіз.
- ▶ Құралды қолданған уақытта артқа жүргеніңізде немесе құралды Өзіңізге қарай тартқанда аса абайлап әрекет етіп, жұмыс жеріндегі аралықтарының тым ұзақ болмауына назар аударып, және тепе-теңдікті ұстанып жүріңіз.
  - ▶ Көгалды желдеткенде/  
вертикуляциялауда құралды әрқашан алға итеріп жүріңіз, құралды ешқашан денеңізге қарай тартпаңыз.
  - ▶ Құралды тасымалдау үшін аударыстырып қойғаныңызда, шөпсіз үстілер үстінен өткеніңізде және құралды желдетілітен/  
вертикуляцияланатын өрістерге тасымалдағаныңызда құралдың тісшелері/пышақтары өшіріліп, істемейтін қалыпта болуы тиіс.
  - ▶ Бақ құралда ақаулы қорғаныш құрылғылары, жапқыштары болғанда немесе құралда ешбір қорғаныш құрылғылары, мысалы, соққыдан қорғау құрылғысы және/немесе кесілген шөп ұстағышы, болмаған жағдайларда осы бақ құралын қолданбаңыз.
  - ▶ Бақ электрбұйымын қолдану нұсқаулығында көрсетілгендей іске қосып, өзіңіздің аяқтарыңыздың құралдың айналып тұратын бөлшектерінен ұзақ аралықта болуына назар аударыңыз.
  - ▶ Құралды, онымен биік шөптің кесілуі керек болмаса, іске қосқанда немесе оның қозғалтқышын істеткенде ешқашан аударыстырмаңыз. Бұл жағдайда қолданушы тарапынан бұрылған жағын қол тұтқасын басу арқылы керек болғанша ғана көтере тұру қажет. Бақ электрбұйымын қайта тоқтатқаныңызда қолдарыңыздың тұтқада болуына назар аударыңыз.
  - ▶ Қолдарыңыз бен аяқтарыңызды айналып тұратын бөлшектеріне жақын немесе олардың астыңғы жағында ұстамаңыз.
  - ▶ Бақ электрбұйымымен жұмыс істегеніңізде оның шығару бөлшегіне қарай жеткілікті аралықта тұрыңыз.
  - ▶ Қозғалтқышы істе болып тұрған бақ электрбұйымын ешқашан көтермеңіз немесе тасымаңыз.
  - ▶ Бақ электр бұйымын сақтау уақытында оның 4 аяқтарының барлығы жерде тұрғанына көз жеткізіңіз.
  - ▶ Бақ электр бұйымын тек қана оның тасымалдау тұтқасынан ұстап көтеріңіз. Тасымалдау тұтқасын абайлап отыра қолданыңыз.

► **Құралды өзгерту бойынша ешбір жұмыстарын өзбасыңызбен өткізбеңіз.**

Рұқсат етілмеген өзгерту жұмыстары электрбұйымыңыздың қауіпсіздігін зақымдап, шуылдар мен вибрациялардың күшейтіліп, құрал жұмысының нашарлануына апара алады.

► Құрал параметрлерін теңшеп орнатқанда аяқтарыңыз немесе қолдарыңыз құралдың жылжып тұратын тісшелері/пышақтары арасында және құралдың ішінде құрастырылып орнатылған бөлшектері арасында қысылып қалуына жол бермеңіз.

► Ауа райы нашар болғанда, әсіресе боран мен найзағай басталғалы жатқанда электр құралымен жұмыс істемеңіз.

► Құралды, оның электр желі кабелін және оларға жалғанатын ұзарту кабельдерінің барлығын, оларда зақымданған тұрқы, кабель қабықшасы, босап қалған сымдар мен кабель ұстағыштарының жоқ болуына көз жеткізу үшін, жүйелі түрде тексеріп жүріңіз. Зақымданған қалыпта болған кабельдерді штепсельдік айырға жалғамаңыз және зақымданған қалыпта болған кабельді, оны штепсельдік айырдан ажыратқанша дейін, түртпеңіз. Зақымданған қалыпта болған кабельді қолдану электр тоғын өткізетін бөлшектермен жанасып

қалуға апара алады. Су мен электр тоқ арасында бола алатын жанасуды тексеру барысында электр соққының пайда болу қаупін ескере отырып әрекет етіңіз.

► Құралды электр жүйесінен ажыратылып, тісшелер толығымен тоқталғанша дейін құрал тісшелерін түртпеңіз.

► **Электр желі кабелін және ұзарту кабелін тістерден ұзақта ұстаңыз.**

Тістер электр желі кабелінің және ұзарту кабелінің зақымданып қалуына апарып, осының салдарынан электр тоғын өткізгіш бөлшектермен жанасып қалуға апара алады. Құралды тексеру барысында су мен электр жанасуды ескере отырып әрекет етіңіз. Электр тоқ соққысының пайда болу қаупі бар.

**Электр айырын төменгі жағдайларда электр розеткасынан шығарыңыз**

- Бақ электрбұйымды бақылаусыз қалдырып кетуіңіз керек болып қалғанда әрқашан.
- Бұғаттауларды кетіріп жою алдынан.
- Бақ электрбұйымын тексергеніңізде, тазалағаныңызда немесе электрбұйым бойынша жұмыстарды өткізгеніңізде.



- Басқа заттармен соққылып қалғаннан кейін; бақ электрбұйымында зақымданған не бұзылған жерлерінің пайда болған болмағанын дереу тексеріп, керек болса пышағын ауыстырып алыңыз.
- Бақ электрбұйымы қалыптағыдай емес дірілдей бастаса (дереу тексеріп алыңыз).

### Электр тоқ жүйесіне қосу

- ▶ Тоқ көзінің кернеуі электр бұйымның зауыттық тақтасындағы мәндеріне сай болуы тиіс.
- ▶ Бұл құралды, ол 30 мА жылыстау тоғы арқылы іске қосылатын күштік айырғышы арқылы қорғанылатын электр розеткасына қосылып қойылғанда ғана қолданыңыз.
- ▶ Осы электр бұйымның кабелін ауыстырғанда тек қана шығарушы тарабынан ұсынылған арнайы кабелдерін қолданыңыз, тапсырыс беру нөмірі мен түрі бойынша мәліметтері қолдану нұсқаулығында көрсетілген.
- ▶ Кабель ашасын ешқашан ылғалды қолмен ұстамаңыз.
- ▶ Тоқ беру жүйесіне қосу кабелі немесе біріктіруші кабелінің үстінен басып жүрмеңіз, оны жаншып кетпеңіз немесе оны ұстап тартпаңыз - кабелдің зақымданып және бұзылып кетуі мүмкін.

Кабелді ыстықтан, майлы және өткір бұрыштардан қорғаңыз.

- ▶ Ұзарту кабелінің көлденең қимасы қолдану нұсқаулығында берілген мәліметтерге сай бар болып, шашылып тұратын суға қарсы қауіпсіздендірілуі қажет. Ашаның біріктіргіш бөлшегі суда жатпауы тиіс.
- ▶ **Құралдың өткір пышақтары/ тісшелері айналасында жұмыс істегеніңізде немесе әрекет еткеніңізде әрқашан қалың бақ қолғапшаларын киіп жүріңіз.**

### Электр қауіпсіздігі



**Ескерту! Жөндеу немесе тазалау жұмыстарын өткізу алдында алдымен бақ электрбұйымын өшіріп, электр тоқ айырын розеткадан шығарып алыңыз. Электр тоққа қосу кабелінің зақымданып, кесіліп немесе оралып қалғанында да жоғарыдағыдай әрекеттеніңіз.**

- ▶ **Бақ құралы өшіріліп қойылғаннан кейін құралдың пышақтары/тісшелері бірнеше секунд бойы айналып тұрады.**
- ▶ **Сақтандыру – айналып тұрған пышақтарды/тісшелерді тұртпеңіз.**

Электр құралыңыз қауіпсіздік үшін оқшауландырылып, жерге тұйықталуыда қажет етпейді. Жұмыс кернеуі – 230 В ауыспалы тоғы,

50 Гц (Еуропа Одағына кірмейтін елдер үшін 220 В немесе 240 В). Тек қана рұқсат етілген ұзарту кабелдерін қолданыңыз. Мәліметтер мен ақпараттарды тұтынушыларға техникалық қызмет көрсету үшін рұқсаты бар арнайы орталықтарыңыздан алуыңызға болады.

► Электрлік қауіпсіздігін қамтамасыз ету үшін, осы құралды 30 мА деңгейден аспайтын, іске қосылып кететін дифференциалдық қорғаныс айырғышы бар автоматтық айырғышын (RCD) қолданыңыз. Осындай дифференциалдық қорғаныс айырғышы бар автоматтық айырғышын қолданғанда оны әрқашан алдымен тексеріп алыңыз.

Желі немесе ұзарту кабелдерін жылжымалы бөлшектерден ұзақ ұстап, кернеу өткізу бөлшектеріне тиіп қалуын болдырмау үшін кабелдердің бұзылып қалуына жол бермеңіз.

Кабелмен біріктірілетін бөлшектері (штепсель айыры мен электр розеткалары) құрғақ түрде болып, жерде жатпаулары тиіс.

Желі кабельдері мен ұзарту кабелдерін әрдайым оларда бұзылып қалуын білдіретін белгілерінің жоқ болуына көз жеткізу үшін тексеріп, оларды тек қана ақаусыз қалыпта болғанда қолдануыңыз лазым.

Электр бұйымның желі кабелі зақымданып бұзылған қалыпта болғанда, оны тек қана Bosch компаниясының арнайы рұқсаты бар жөндеу шеберханасы мамандары арқылы жөндеуіңіз лазым. Тек рұқсат етілген ұзартқыш кабельдерін пайдаланыңыз.

Тек қана “EN 61242/IEC 61242” немесе “IEC 60884-2-7” нормаларына сай келетін және H05VVV-F немесе H05RN-F типтік кабельдерді, ұзарту кабельдерін, құбырларын және кабельдік барабандарын қолданыңыз. Электр бұйымымен жұмыс істеу барысында ұзарту кабелін қолданғыңыз келсе, ол үшін сымдардың төмендегідей көлденең қима мөлшерлері талап етіледі:

- сымның көлденең қимасы: 1,25 мм<sup>2</sup> немесе 1,5 мм<sup>2</sup>
- Ұзарту кабельдері үшін максималдық ұзындығы 30 м, немесе дифференциалдық қорғау айырғышы бар кабель атаңақтары үшін ұзындығы: 60 м

Нұсқау: Ұзарту кабелі қолданғанда, ол – қауіпсіздік бойынша нұсқаулықта көрсетілгендей – штепсель айыры арқылы Өзіңіздің электр жүйеңіздің қорғау сымымен жапсарланатын лайықты қорғау сымымен жабдықталған болуы тиіс. Дүдәмал не сурақтарыңыз бар болғанда арнайы білімі бар электрик маманын немесе Өзіңізге жақын

болған Bosch сервис орталығында сураңыз.



### САҚТАНДЫРУ:

**Нұсқаулықта көрсетілген нұсқауларға сай болмаған ұзарту кабелдерді қолдану қауіп тудыра алады. Ұзарту кабелі, электррозеткасы және біріктіруші су өткізбейтін, сыртқы орталар үшін рұқсат етілген болуы керек.**

**Ұлы Британиядан** басқа елдерде сатылатын өнімдер бойынша нұсқау: **НАЗАР АУДАРЫҢЫЗ:** Өз қауіпсіздігіңіз үшін бақ электр бұйымындағы айырының ұзарту кабелімен біріктіріліп тұрғаны талап етіледі. Ұзартқыш кабельдің жалғауы шашыранды судан қорғалған, резеңкеден жасалған немесе резеңкемен қапталған болуы тиіс. Ұзартқыш кабельді тарту күшін пайдалану керек.

### Құрал күтімі

- ▶ **Өткір тістер/пышақтар аумағында әрекет етіп немесе жұмыс істеп жүргеніңізде әрқашан бақ жұмыстары үшін арналған қолғаптарын киіп жүріңіз.**
- ▶ Бақ электр бұйымымен қауіпсіз түрде жұмыс істеуін қамтамасыз ете алу үшін сомдар, бұрандамалар мен бұрандаларының барлығы тұрақты түрде бекітілгенің тексеріп алыңыз.

- ▶ Кесілген шөп ұстағышында ескіріп немесе тозып қалған жерлерінің бар не жоқ болуын жүйелі түрде тексеріп жүріңіз.
- ▶ Бақ электр бұйымын тексеріп, тозып немесе бұзылып кеткен бөлшектерін қауіпсіздік себептерінен ауыстырыңыз.
- ▶ Ауыстырылатын бөлшектері Бош фирмасының бұйымдары болғанына назар аударыңыз.
- ▶ Сақтауға қою алдынан алдымен бақ электр бұйымның таза және қалдықтарсыз қалыпта болғанын тексеріп алыңыз. Керек болса, жұмсақ құрғақ қылшақпен тазалаңыз.

### Белгілер

Төмендегі белгілер қолдану нұсқаулығын оқу және түсіну үшін маңызды. Белгілер мен олардың мағынасын есте сақтаңыз. Белгілерді дұрыс түсіну құралды дұрыс әрі одан да сенімдірек түрде пайдалануға көмек болады.

Белгі	Мағына
	Қозғалыс бағыты
	Реакция бағыты
	Қорғау қолғабын киіп жүріңіз
	Салмағы
	Іске қосу
	Өшіру
	Рұқсат етілген қолдану әрекеттері
	Рұқсат етілмеген қолдану әрекеттері
СЫСҚИ	Естілетін шуылдар

## Белгі



## Мағына

Құрамдас бөлшектер/қосалқы бөлшектер

## Тағайындалу бойынша қолданылуы

Бұл бақ құралы жеке тұрмыстық салада көгал кесу, вертикаляциялау немесе желдету үшін және кесілген заттарды жинау үшін мақсатталған.

Бұл бақ электрбұйымы бұталарды кесу, тегістеу және т.б. үшін мақсатталмаған.

Бақ құрал жер биіктігі деңгейде қолдану үшін мақсатталған.

## Техникалық мәліметтер

Көгал желдеткіші/Вертикуттер		UniversalRake 900	UniversalVerticut 1100
Өнім нөмірі		<b>3 600 H8A 0..</b>	<b>3 600 H8A 1..</b>
Атаулы тұғыну қуаты	Вт	900	1100
Жол ені	см	32	32
Шөп ұстау себеті, көлемі	л	50	50
Құрал механизмі			
- Серіппелі тістер		●	-
- Барыс-келіс пышағы		-	●
Жинау жүйесі		Jet Collect	Jet Collect
Жұмыс биіктігі	мм	+10/+5/0/-5	+5/0/-5/-10
“ЕРТА-Procedure 01:2014” құжатына сай салмағы	кг	10,0	10,5
Сақтық сыныбы		□ / II	□ / II
Сериялық нөмірі		бақ электр бұйымының тақтасында қараңыз	

Мәліметтер [U] 230 В кесімді кернеуге арналған. Басқа кернеу және елде қабылданған заңдар бұл мәліметтерді өзгертуі мүмкін.

Осы қолдану нұсқаулығында берілген мәндерінің барлығы теңіз деңгейінен төменірек немесе теңіз деңгейінен 2000 м биіктікте қолдану үшін өлшеніп берілген.

## Шуыл және дірілдеу бойынша мәліметтер

		3 600 H8A 0..	3 600 H8A 1..
Шуыл эмиссия мәндері EN 50636-2-92 нормасына сай белгіленген			
Құралдың “А” қылып белгіленген шуыл деңгейі келесілерге сай болады:			
- Дыбыс қысымы деңгейі	дБ(A)	<b>81</b>	<b>80</b>
- “К” өлшеу дәлсіздігі	дБ	<b>= 2,5</b>	<b>= 2,5</b>
- Дыбыстық қуат деңгейі	дБ(A)	<b>94</b>	<b>94</b>
- “К” өлшеу дәлсіздігі	дБ	<b>= 1,0</b>	<b>= 2,0</b>
A <sub>h</sub> жалпы тербелу мәні (үш бағыттың векторлық қосындысы) және “К” дәлсіздігі EN 50636-2-92 стандартына сай белгіленген			
- a <sub>w</sub> -тербелмелі эмиссия мәні	м/с <sup>2</sup>	<b>4,0</b>	<b>2,9</b>
- “К” өлшеу дәлсіздігі	м/с <sup>2</sup>	<b>= 1,6</b>	<b>= 1,5</b>

## Құрастырып орнатылуы мен қолданылуы

► Электр бұйым толығымен құрастырылмағанша дейін оны электр розеткасына қоспаңыз.

Әрекет мақсаты	Сурет	Бет
Сату және жеткізу көлемі	<b>A</b>	293
Құрастырып орнату	<b>B</b>	293
Ұзарту кабелін біріктіріп жалғастыру		

Әрекет мақсаты	Сурет	Бет
Шөп ұстау себетін құрастырып орнату	C	294
Шөп ұстау себетін орнату	D	294
Жұмыс биіктігін орнату	E	295
<b>UniversalRake 900</b> құралын Қосу/Өшіру	F	295
<b>UniversalVerticut 1100</b> құралын Қосу/Өшіру	G	296
Күту, тазалау және сақтау	H	296

## Пайдалану бойынша нұсқаулар

### Гүлзарды желдету мен топырағын кесіп көтеріп қопсыту (вертикуляциялау)

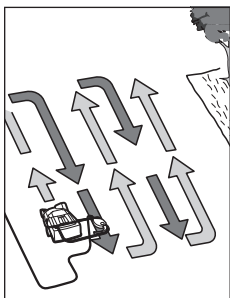

Құралды көгал шетінде және электр розеткасына мүмкіншілігінше жақынырақ қылып қойыңыз. Электр розеткасына жақын жерден бастай отырып жұмысты бастаңыз.

Әр бұрылудан кейін кабельді қарсы жатқан, өңделіп қойылған жаққа салыңыз.

Көгалды желдеткенде/

вертикуляциялап өңдегенде **қозғалтқышты шамадан тыс жүктемеңіз.**

#### UniversalRake 900:

шамадан тыс жүктелуде қозғалтқыштың айналым саны төмендеп, қозғалтқыш дыбысы өзгеріледі. Бұл жағдайда құралды тоқтатып, ауыстырып қосу интірегін босатып, **жұмыс биіктігін жоғарырақ** қылып орнатыңыз. Басқаша әрекет еткеніңізде қозғалтқыштың бұзылып қалуы мүмкін.

#### UniversalVerticut 1100:

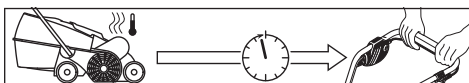

Қозғалтқыш арнайы қауіпсіз өшіргішпен жабдықталып, бұл өшіргіш бұйым пышақтары қысылып, бітеліп қалғанда немесе қозғалтқыш шамадан тыс жүктелгенде іске қосылады. Бұл жағдайда құралды өшіріп қойыңыз.

Қауіпсіздік апаттық тоқталысы құралдың ауыстырып қосу интірегін босатқаныңызда ғана болдырылмайды.

Қауіпсіздік апаттық тоқталысын болдырмау үшін, штепсельдің айырын шығарып алып, бар болған бұғаттарды жойып алыңыз және құралды қайта іске қосу алдынан алдымен бір минут күтіңіз.

### ▶ Өткір тістер/пышақтар аумағында әрекет етіп немесе жұмыс істеп жүргеніңізде әрқашан бақ жұмыстары үшін арналған қолғаптарын киіп жүріңіз.

**Нұсқау:** Қауіпсіздік апаттық тоқталысын

болдырылмауына күтіп отырып, құрал әлі электр розетка арқылы электр жүйесіне қосылып тұрған уақытта ауыстырып қосу интірегін тым ерте бассаңыз, қауіпсіздік апаттық тоқталысының болдырмау барысы ұзартылып қалатын болады.

Құрал қайта өшіріліп қалған жағдайда жұмыс биіктігін жоғарырақ қылып орнатыңыз немесе ауа және жұмыс жағдайлары жақсырақ болғанша дейін күтіңіз. Осы тұрғыда «Қателерді белгілеу» және «Көгалды желдету және вертикалияциялау бойынша кеңестер» тарауларын оқыңыз.

### Гүлзарды желдету мен гүлзар топырағын вертикалияциялау бойынша кеңестері

Гүлзарды желдету/вертикалияциялау үшін оңтайлы болған шарт деп шөп қысқа және біраз ғана ылғалды қалыпта болуы саналады. Көгал жер қыртысы тым жұмсақ немесе тым қатты қалыпта болған жағдайда көгалды желдету немесе вертикалияциялау көгалдың бұзылуына және құралдың жинау қабілетінің нашарлауына апара алады.

- Гүлзарды желдету/вертикалияциялау алдынан мүкті сатуда болған лайықты бұйыммен жойып алыңыз.
- Құралды ең биік жұмыс биіктігінде іске қосып, керек болған жағдайларда жұмыс биіктігін төмендетіп отырыңыз.
- Гүлзарды алдымен бір бағытта жоғарығы және төменге қарай, бір аптадан кейін тура сол түрде тік бұрышпен бүкіл гүлзар толығымен өңделіп қойылғанша дейін желдетіп/вертикалияциялауды өткізіп алыңыз.
- Гүлзардың қалпына қарай отырып мүкті және солған өсімдік бөлшектерін желдетіп/вертикалияциялау ұйпалы немесе тақыр жерлердің пайда болуына апара алады.

**Нұсқау:** Ағаштан түскен заттар (мысалы, жапырақтар, бұтақтар және т.б.) жер үстінде көп көлемде жатқан жағдайда алдымен құралдың жұмыс биіктігін 3ші немесе 4ші дәрежесіне қойып, жерді осы заттардан босатып алыңыз.

Оңтайлы нәтижелерге жете алу үшін гүлзарды қайта егу алдынан алдымен болған шөпті шауып алыңыз.

Гүлзардың тақыр немесе шөптің азырақ болған жерлерінде гүлзарға жоғары сапалы тұқымдарын қосымша егіңіз. Шөп тұқымдарын тыңайту алдынан оларды алдымен өсіп алдырып, керек болса, құрғап қалуын болдырмау үшін суарыңыз.

Гүлзарды желдету немесе вертикалияциялау үшін ең оңтайлы болатын уақыт көктем және күздің аяғы болады.

Гүлзарды, жұмыс биіктігін жоғарырақ қылып қойып, шөптің әр алтыншы шабылуынан кейін гүлзар жиналуы/вертикалияциялауы арқылы да күтуге болады.

## Қателерді белгілеу

Келесі кестеде қателер симптомдары көрсетіліп, құралыңыз дұрыс жұмыс істемей қалған жағдайда шешу жолдарын беріледі. Қателер мен бөгеттерді осы кесте бойынша белгілеп жоя алмасаңыз, техникалық көмек көрсететін лайықты сервис орталығымен хабарласыңыз.

- **Назар аударыңыз: Қателерді белгілеу алдынан алдымен электр бұйымды өшіріп, желі айырын шығарып қойыңыз.**

Симптомдар	Мүмкін болған себептер	Көмек
Бақ электр бұйымы істемей тұр	Электр желі кернеуі жоқ	Тексеріп алып, іске қосыңыз
	Электр желі розеткасы бұзылған қалыпта	Басқа электр розеткасын қолданыңыз
	Ұзарту кабелі зақымданып бұзылған қалыпта	Кабелді тексеріп алып, керек болса, ауыстырыңыз
	Сақтандырғышы қосылып кетті	Сақтандырғыш күйіп кете беретін жағдайда алдымен электр қуат беретін желіңізді тексеріп алыңыз немесе Bosch компаниясының қызмет көрсету орталығымен хабарласыңыз
	Бітеліп қалуы мүмкін	Бақ электр бұйымының астыңғы жағын тексеріп, керек болса жабысып не ішіне кіріп қалған заттардан тазалаңыз (әрқашан бақ қолғапшаларын киіп жүріңіз)
	Қауіпсіздік апаттық тоқталысы қосылып тұр (тек қана UniversalVerticut 1100 құралы үшін)	Төменде қараңыз <sup>A)</sup>
	Гүлзар желдету/вертикаляциялау параметрі бұл шарттар үшін тым төмен	Жұмыс биіктігін жоғарырақ қылып қойыңыз
	Роторы бітеліп қалған	Бөгет етіп тұрған заттарды алып тастаңыз (әрқашан бақ қолғапшаларын киіп жүріңіз)
Бақ электр бұйымы үзілістермен жұмыс істеп тұр	Бүйірлі торлар бос емес	Бүйірлі торлардың сыртқы жағынан өсімдік қалдықтарын алып тастаңыз
	Шөп ұстау себеті толы	Шөп ұстау себетін үнемі босатып отырыңыз
	Ұзарту кабелі зақымданып бұзылған қалыпта	Кабелді тексеріп алып, керек болса, ауыстырыңыз
	Бақ электр бұйымының ішкі кабель жүйесі бұзылған	Bosch компаниясының қызмет көрсету орталығымен хабарласыңыз
	Тозып кеткен/жеткіліксіз болған тістер/пышақтар	Bosch компаниясының қызмет көрсету орталығымен хабарласыңыз
	Жұмыс жағдайлары тым ылғалды	Жұмыс биіктігін жоғарырақ қылып орнатыңыз («Көгалды желдету және вертикаляциялау бойынша кеңестер» тарауын оқыңыз).
	Гүлзар үстінде өсімдік қалдықтарының тым көп болуы	Төменде қараңыз <sup>A)</sup>
	Бітеліп қалуы мүмкін	Бақ электр бұйымының астыңғы жағын тексеріп, керек болса жабысып не ішіне кіріп қалған заттардан тазалаңыз (әрқашан бақ қолғапшаларын киіп жүріңіз)
	Гүлзар желдету/вертикаляциялау параметрі бұл шарттар үшін тым төмен	Жұмыс биіктігін жоғарырақ қылып қойыңыз
	Шөп тым биік	Шөпті шабыңыз
Бақ электр бұйымының жүруі	Гүлзар үсті тым бұдыр	Жұмыс биіктігін жоғарырақ қылып қойыңыз
	Шөп ұстау себеті толы	Шөп ұстау себетін үнемі босатып отырыңыз
	Жұмыс биіктігі тым төмен	Жұмыс биіктігін жоғарырақ қылып орнатыңыз («Жұмыс биіктігін реттеу» тарауын оқыңыз).

Симптомдар	Мүмкін болған себептер	Көмек
ауыр болып, немесе оның қозғалтқыш белдігі сықырлап тұр		
Тістер/пышақтар айналмай тұр	Тістер/пышақтар шөп арқылы бөгеттеліп тұр Қозғалтқыш белдігі жылжып түсіп тұр немесе бұзылған	Бөгет етіп тұрған заттарды алып тастаңыз (әрқашан бақ қолғапшаларын киіп жүріңіз) Bosch компаниясының қызмет көрсету орталығымен хабарласыңыз
Қатты вибрациялар/ шуылдар	Тістер/пышақтар бұзылған	Bosch компаниясының қызмет көрсету орталығымен хабарласыңыз
Жұмыс өнімділігі жеткіліксіз не нашар	Топырақ желдету/вертикаляциялау үшін тым ылғалды Гүлзар желдету/вертикаляциялау параметрі бұл шарттар үшін тым төмен Бітеліп қалуы мүмкін	Жұмыс биіктігін жоғарырақ қылып орнатыңыз («Көгалды желдету және вертикаляциялау бойынша кеңестер» тарауын оқыңыз). Жұмыс биіктігін жоғарырақ қылып қойыңыз
	Бүйірлі торлар бос емес	Бүйірлі торлардың сыртқы жағынан өсімдік қалдықтарын алып тастаңыз
	Құралда серіппелі тісшелері жоқ (тек қана UniversalRake 900 үшін)	Bosch компаниясының қызмет көрсету орталығымен хабарласыңыз

А) Ағаштан түскен заттар (мысалы, жапырақтар, бұтақтар және т.б.) жер үстінде көп көлемде жатқан жағдайда алдымен құралдың жұмыс биіктігін 3ші немесе 4ші дәрежесіне қойып, жерді осы заттардан босатып алыңыз.

## Тұтынушыға қызмет көрсету және пайдалану кеңестері

Қызмет көрсету орталығы өнімді жөндеу және оған техникалық қызмет көрсету, сондай-ақ қосалқы бөлшектер туралы сұрақтарға жауап береді. Құрамдас бөлшектер бойынша кескін мен қосалқы бөлшектер туралы мәліметтер төмендегі мекенжай бойынша қолжетімді: [www.bosch-pt.com](http://www.bosch-pt.com)  
Bosch қызметтік кеңес беру тобы біздің өнімдер және олардың керек-жарақтары туралы сұрақтарыңызға жауап береді.

Сұрақтар қою және қосалқы бөлшектерге тапсырыс беру кезінде міндетті түрде өнімнің фирмалық тақтайшасындағы 10 таңбалы өнім нөмірін беріңіз.

Өндіруші талаптары мен нормаларының сақталуымен электр құралын жөндеу және кепілді қызмет көрсету барлық мемлекеттер аумағында тек “Роберт Бош” фирмалық немесе авторизацияланған қызмет көрсету орталықтарында орындалады. ЕСКЕРТУ! Заңсыз жолмен әкелінген өнімдерді пайдалану қауіпті, денсаулығыңызға зиян келтіруі мүмкін. Өнімдерді заңсыз жасау және тарату әкімшілік және қылмыстық тәртіп бойынша Заңмен қудаланады.

### Қазақстан

Тұтынушыларға кеңес беру және шағымдарды қабылдау орталығы:  
“Роберт Бош” (Robert Bosch) ЖШС  
Алматы қ.,

Қазақстан Республикасы  
050012

Муратбаев к., 180 үй  
“Гермес” БО, 7 қабат  
Тел.: +7 (727) 331 31 00  
Факс: +7 (727) 233 07 87  
E-Mail: [ptka@bosch.com](mailto:ptka@bosch.com)

Сервистік қызмет көрсету орталықтары мен қабылдау пункттерінің мекен-жайы туралы толық және өзекті ақпаратты Сіз: [www.bosch-professional.kz](http://www.bosch-professional.kz) ресми сайттан ала аласыз

### Қызмет көрсету орталықтарының басқа да мекенжайларын мына жерден қараңыз:

[www.bosch-pt.com/serviceaddresses](http://www.bosch-pt.com/serviceaddresses)

## Кәдеге жарату

Бақ электр бұйымдарын, қосымша бөлшектер мен қорапшаларды қоршаған ортаға зиян келдірмейтіндей түрде кәдеге жарату қажет.



Бақ электр бұйымдарын тұрмыстық үй қалдықтар контейнеріне салмаңыз!

### Тек қана ЕО елдері үшін:

Электр және электрондық ескі құралдар бойынша Еуропа Одағының 2012/19/EU директивасы мен оның мемлекеттік заңдарға енгізіліп пайдалануына сай,



қолдану үшін жарамсыз болып қалған электр құралдары іріктеліп жиналып, қоршаған ортаға зиян келдірмейтін түрде кәдеге жаратылуы тиіс.

## Română

### Instrucțiuni privind siguranța

**Atenție! Citiți cu grijă următoarele instrucțiuni. Familiarizați-vă cu elementele de operare și utilizarea reglementară a sculei electrice de grădină. Păstrați la loc sigur instrucțiunile de folosire în vederea unei utilizări ulterioare.**

### Explicarea simbolurilor de pe scula electrică de grădină



Indicație generală de avertizare a pericolozității.



Citiți instrucțiunile de folosire.



Aveți grijă ca persoanele aflate în preajmă să nu fie rănite de corpurile străine aruncate.



Avertisment: Mențineți o distanță sigură față de scula electrică de grădină cât timp aceasta lucrează.



Atenție: Nu atingeți cuțitele care se rotesc. Cuțitele sunt ascuțite. Aveți grijă să nu vă tăiați degetele.



Înainte de reglajelor sau a curățării sculei electrice de grădină, în cazul în care s-a

agățat cablul sau dacă o lăsați nesupravegheată chiar numai pentru scurt timp, deconectați scula electrică de grădină și scoateți ștecherul afară din priza de curent. Țineți departe cablul de curent de dinți/cuțite.



Înainte de a atinge scula electrică de grădină, așteptați până când toate

componentele acesteia se opresc complet. Dinții/cuțitele continuă să se mai rotească și după deconectarea sculei electrice de grădină, putând cauza răniri.



Nu folosiți scula electrică de grădină pe timp de ploaie și nu o expuneți acțiunii ploii.



Protejați-vă împotriva electrocutării.



Țineți cablul de racordare departe de cuțitele de tăiere.



Nu folosiți o mașină de curățat cu înaltă presiune sau un furtun de grădină pentru curățarea sculei electrice de grădină.



Verificați atent dacă în zona în care va fi folosită scula electrică de grădină nu se află animale sălbatice și de casă. Animalele săbatice și cele de casă pot fi rănite în timpul exploatării mașinii. Verificați temeinic zona de lucru a mașinii și îndepărtați toate pietrele, bețele, sârmele, oasele și obiectele străine. În timpul utilizării mașinii aveți grijă ca în iarba deasă să nu se ascundă animale

sălbatic, de casă sau mici cioturi de copaci.

### Manevrare

- ▶ Nu permiteți niciodată copiilor sau persoanelor nefamiliarizate cu prezentele instrucțiuni, să folosească scula electrică. Este posibil ca reglementările locale să limiteze vârsta operatorului. În caz de nefolosire, păstrați scula electrică la loc inaccesibil copiilor.
- ▶ Nu permiteți în niciun caz copiilor, persoanelor cu capacități fizice, senzoriale sau intelectuale limitate sau lipsite de experiență și/sau cunoștințe și/sau persoanelor nefamiliarizate cu prezentele instrucțiuni, să folosească scula electrică. Este posibil ca reglementările locale să limiteze vârsta operatorului.
- ▶ Nu folosiți scula electrică dacă sunteți obosiți sau bolnavi sau vă aflați sub influența alcoolului, a drogurilor sau a medicamentelor.
- ▶ Nu folosiți în niciun caz scula electrică de grădină atunci când în imediata apropiere se află persoane, în special copii sau animale de casă.
- ▶ Copiii trebuie supravegheați pentru a avea siguranța că aceștia nu se joacă cu scula electrică.
- ▶ Operatorul este ținut răspunzător pentru accidente sau pagube provocate altor oameni sau bunurilor acestora.
- ▶ Atunci când lucrați cu produsul folosiți întotdeauna protecție auditivă și ochelari de protecție.
- ▶ Nu purtați pantofi sau sandale deschise din cauciuc atunci când folosiți produsul. Purtați încălțăminte solidă și pantaloni lungi. Nu folosiți niciodată produsul când sunteți desculț.
- ▶ Inspectați atent suprafața pe care urmează să o lucrați și îndepărtați cu grijă pietrele, bețele, cablurile ascunse, sârmele, oasele și alte corpuri străine.
- ▶ Înainte de utilizare verificați întotdeauna ochiometric dacă, cuțite, șuruburi de cuțite lipsesc, sunt uzate sau deteriorate.
- ▶ Schimbați cuțitele și șuruburile uzate sau deteriorate numai în set complet, pentru a evita dezechilibrele. Atenție la mașinile cu mai mulți dinți flexibili, deoarece rotirea unui dinte poate antrena și mișcarea altora.
- ▶ Pășiți întotdeauna încet, nu alergați niciodată repede.
- ▶ Aerisiți/afânați gazonul numai la lumina zilei sau la lumină artificială destul de puternică.
- ▶ Evitați pe cât posibil să folosiți produsul dacă iarba este udă sau adoptați măsuri de precauție suplimentare, pentru a evita alunecarea.
- ▶ Nu aerisiți/afânați în pante deosebit de abrupte.

- ▶ Cosirea ierbii pe taluzuri poate fi periculoasă:
  - Fiți întotdeauna atenți, astfel încât să pășiți în siguranță pe suprafețele înclinate sau pe iarba udă.
  - Aerisiți/afânați gazonul pe suprafețele înclinate întotdeauna transversal și niciodată în sus și în jos.
  - La schimbarea direcției în pante fiți extrem de precauți.
- ▶ Fiți extrem de precauți atunci când faceți un pas înapoi sau trageți produsul în direcția dumneavoastră, nu mergeți prea departe și păstrați-vă echilibrul.
- ▶ La aerisirea/afânarea gazonului împingeți întotdeauna produsul înainte și nu o trageți niciodată către corp.
- ▶ Cuțitele trebuie să stea în poziție verticală atunci când este necesar să răsturnați produsul în vederea transportului, când traversați suprafețe plantate cu iarbă și când transportați produsul spre și de la lotul de gazon ce trebuie aerisit/afânat.
- ▶ Nu folosiți în niciun caz scula electrică de grădină dacă aceasta prezintă dispozitive de protecție, capace defecte sau echipamente de siguranță care lipsesc, ca de exemplu bara de protecție sau caseta de colectare a ierbii.
- ▶ Porniți scula electrică de grădină conform celor descrise în instrucțiunile de folosire și aveți grijă să vă țineți picioarele departe de piesele care se rotesc.
- ▶ Nu răsturnați produsul în momentul pornirii motorului sau al demarării, în afara cazului în care motorul trebuie pornit în iarbă înaltă. În acest caz, ridicați, nu mai mult decât este necesar, partea opusă operatorului, împingând în jos mâneul. Aveți grijă să țineți mâinile pe mâner atunci când lăsați din nou jos scula electrică de grădină.
- ▶ Nu țineți mâinile și picioarele în apropierea sau sub piesele care se rotesc.
- ▶ Păstrați o distanță sigură față de zona de aruncare a materialului tocat în timpul lucrului cu scula electrică de grădină.
- ▶ Nu ridicați respectiv nu transportați scula electrică de grădină cu motorul pornit.
- ▶ Aveți grijă ca, în timpul depozitării, scula electrică de grădină să se sprijine cu toate cele 4 roți pe podea.
- ▶ Ridicați scula electrică de grădină numai ținând-o de mânerul de transport. Manevrați cu grijă mânerul de transport.
- ▶ **Nu aduceți modificări sculei electrice.** Modificările neautorizate pot afecta siguranța în exploatare a sculei dumneavoastră electrice și pot duce la amplificarea zgomotelor și vibrațiilor acesteia.

- ▶ La reglarea produsului aveți grijă să nu vă prindeți picioarele sau mâinile între dinții flexibili/cuțitele și piesele fixe ale produsului.
- ▶ În condiții meteo nefavorabile, mai ales în caz de furtună nu lucrați cu scula electrică.
- ▶ Verificați regulat produsul, cablul de alimentare și cablul prelungitor dacă nu prezintă carcasa, învelișurile de cablu deteriorate, fire și suporturi de calbu descoperite. Nu racordați cabluri deteriorate la ștecherul de la rețea și nu atingeți cablurile deteriorate înainte de a le fi separat de ștecherul de la rețea. Un cablu deteriorat poate provoca contactul cu piese aflate sub tensiune. Atunci când verificați posibilitatea unui contact dintre apă și curentul electric, țineți seama de pericolul de electrocutare.
- ▶ Nu atingeți cuțitele înainte ca produsul să fi fost deconectat de la rețeaua de curent electric iar cuțitele să se fi oprit complet.
- ▶ **Țineți cordonul de alimentare și cablul prelungitor departe de cuțite.** Cuțitele pot deteriora cablul de alimentare și cablul prelungitor și se poate produce contactul cu piesele aflate sub tensiune. În timpul verificării luați în calcul posibilitatea unui contact dintre apă și curentul electric. Există pericol de electrocutare.

### Scoateți ștecherul de la rețea afară din priză

- Întotdeauna când vă îndepărtați de scula electrică de grădină.
- Înainte de a elimina blocajele.
- Când verificați, curățați sau lucrați la scula electrică de grădină.
- După o coliziune cu un corp străin, controlați imediat scula electrică de grădină cu privire la deteriorări iar dacă este necesar, schimbați cuțitul.
- Când scula electrică începe să vibreze în mod neobișnuit (verificați imediat).

### Racordarea la curent electric

- ▶ Tensiunea sursei de curent trebuie să coincidă cu datele de pe plăcuța indicatoare a tipului sculei electrice.
- ▶ Folosiți acest produs numai dacă este racordat la o priză protejată de un întrerupător acționat de un curent rezidual de 30 mA.
- ▶ Pentru înlocuirea cordonului la această sculă electrică folosiți numai cablurile de alimentare prevăzute de producător, număr de comandă și tipuri vezi instrucțiunile de folosire.
- ▶ Nu atingeți niciodată cu mâinile ude ștecherul de la rețea.
- ▶ Nu călcați cu roțile mașinii, nu striviți sau nu trageți de cablul de alimentare sau de cablul prelungitor deoarece acesta s-ar putea deteriora. Feriți cablul de căldură, ulei și muchii ascuțite.

- Cablul prelungitor trebuie să aibă secțiunea indicată în instrucțiunile de folosire și să fie protejat împotriva stropilor de apă. Conectorul nu trebuie să se afle în apă.
- **Purtați întotdeauna mănuși de grădină, atunci când manipulați cuțitele/dinții ascuțiți sau dacă lucrați în apropierea acestora.**

### Siguranță electrică



**Atenție! Înaintea lucrărilor de întreținere sau curățare deconectați scula electrică și scoateți din priză ștecherul de la rețea. Același lucru este valabil și în cazul în care cablul electric este deteriorat, tăiat sau încurcat.**

- **După deconectarea sculei electrice de grădină, cuțitele/dinții se mai rotesc încă din inerție timp de încă câteva secunde.**
- **Fiți precauți – nu atingeți cuțitele/dinții care se rotesc.**

Pentru siguranță, scula dumneavoastră electrică este izolată de protecție și nu necesită împământare. Tensiunea de lucru este de 230 V AC, 50 Hz (pentru țările din afara UE și 220 V sau 240 V). Nu folosiți decât cabluri prelungitoare admise. Găsiți informații la centrul dumneavoastră autorizat de asistență și service post-vânzări.

- Pentru siguranța electrică, folosiți un întrerupător de protecție la curenți reziduali (RCD) cu un curent de

declanșare de cel mult 30 mA. Verificați întrerupătorul de protecție la curenți reziduali întotdeauna înainte de a-l folosi.

Feriți cablurile de alimentare și cele prelungitoare de piesele mobile și evitați deteriorarea cablurilor, pentru a preveni contactul cu piesele aflate sub tensiune.

Conexiunile prin cablu (ștecherele de la rețea și prizele) trebuie să fie uscate și să nu fie așezate direct pe sol.

Cablurile de alimentare și cele prelungitoare trebuie verificate în mod regulat dacă nu prezintă deteriorări și pot fi utilizate numai dacă se află în perfectă stare.

În cazul în care cablul de alimentare al sculei electrice este deteriorat, el va putea fi reparat numai la un atelier autorizat Bosch. Folosiți numai cabluri prelungitoare admise.

Folosiți numai cabluri prelungitoare, cabluri, conductori și tambururi de cablu care corespund 61242/IEC 61242 sau IEC 60884-2-7 și sunt de tipul H05VVV-F sau H05RN-F.

Dacă vreți să utilizați un cablu prelungitor la alimentarea sculei electrice, acesta trebuie să aibă următoarele secțiuni:

- Secțiune conductor 1,25 mm<sup>2</sup> sau 1,5 mm<sup>2</sup>
- Lungime maximă cablu prelungitor 30 m sau 60 m cablu înfășurat pe tambur cu întrerupător de

protecție împotriva tensiunilor periculoase

Notă: În cazul folosirii unui cablu prelungitor, acesta trebuie să fie prevăzut cu conductor de protecție întocmai celor descrise în normele privind siguranța și protecția muncii legat prin ștecher cu conductorul de protecție al instalației dumneavoastră electrice.

În caz de nesiguranță întrebați un electrician calificat sau cea mai apropiată reprezentanță service Bosch.



**FIȚI PRECAUȚI: Cablurile prelungitoare neconforme normelor pot fi periculoase.**

**Cablurile prelungitoare, ștecherile și mufele de cuplare trebuie să fie execuții impermeabile la apă, certificate pentru utilizare în mediul exterior.**

Notă privind produsele care nu se comercializează în **MB**:

**ATENȚIE:** Pentru siguranța dumneavoastră este necesar ca ștecherul sculei electrice de grădină să fie racordat la cablul prelungitor. Cupla cablului prelungitor trebuie să fie protejată împotriva stropilor de apă, să fie confecționată din cauciuc sau să fie învelită în cauciuc. Cablul prelungitor trebuie folosit cu o tracțiune cu arc.

### Întreținere

► **Purtați întotdeauna mănuși de grădină atunci când meșteriți sau**



### lucrați în zona dinților/cuțitelor ascuțite.

- Controlați dacă toate piulițele, bolțurile și șuruburile sunt bine fixate pentru ca să se poată lucra în condiții de siguranță cu scula electrică.
- Controlați regulat starea și gradul de uzură a casetei de colectare a ierbii.
- Controlați scula electrică și, din considerente legate siguranță, înlocuiți componentele uzate sau deteriorate ale acesteia.
- Asigurați-vă că piesele noi utilizate la schimbare provin de la Bosch.
- Înainte de depozitare asigurați-vă că scula electrică este curată și nu prezintă reziduuri. Dacă este necesar, curățați-o cu o perie moale, uscată.

### Simboluri

Următoarele simboluri sunt importante pentru citirea și înțelegerea instrucțiunilor de folosire. Rețineți simbolurile și semnificația acestora. Interpretarea corectă a simbolurilor vă ajută să folosiți mai bine și mai sigur scula electrică.

Simbol	Semnificație
	Direcție de deplasare
	Direcția reacției
	Purtați mănuși de protecție
	Greutate
	Pornire
	Oprire
	Acțiune permisă

Simbol	Semnificație
	Acțiune interzisă
	Zgomot perceptibil
	Accesorii/piese de schimb

## Utilizare conform destinației

Scula electrică de grădină este destinată pentru greblarea, scarificarea sau aerarea gazonului în sectorul privat.

Scula electrică de grădină nu este destinată pentru tăierea, tunderea gardului viu, tocarea materialului vegetal, etc.

Scula electrică de grădină este destinată utilizării la înălțimea solului.

## Date tehnice

Aerator de gazon/scarificator		UniversalRake 900	UniversalVerticut 1100
Număr de identificare		<b>3 600 H8A 0..</b>	<b>3 600 H8A 1..</b>
Putere nominală	W	900	1100
Ecartament	cm	32	32
Volum,casetă de colectare a ierbii	l	50	50
Mecanism			
- Dinți flexibili		●	-
- Cuțite pendulare		-	●
Sistem de colectare		Jet Collect	Jet Collect
Înălțime de lucru	mm	+10/+5/0/-5	+5/0/-5/-10
Greutate conform EPTA-Procedure 01:2014	kg	10,0	10,5
Clasa de protecție		□/ II	□/ II
Număr de serie	vezi plăcuța indicatoare a tipului sculei electrice de grădină		

Specificațiile sunt valabile pentru o tensiune nominală [U] de 230 V. În cazul unor tensiuni diferite și al unor modele de execuție specifice anumitor țări, aceste specificații pot varia.

Toate valorile din prezentul manual au fost măsurate pentru utilizare sub sau la 2000 metri deasupra nivelului mării.

## Informație privind zgomotul/vibrațiile

		3 600 H8A 0..	3 600 H8A 1..
Valorile zgomotului emis au fost determinate conform <b>EN 50636-2-92</b>			
Nivelul de zgomot evaluat A al sculei electrice este în mod normal:			
- Nivel presiune sonoră	dB(A)	<b>81</b>	<b>80</b>
- Incertitudine K	dB	<b>= 2,5</b>	<b>= 2,5</b>
- Nivel putere sonoră	dB(A)	<b>94</b>	<b>94</b>
- Incertitudine K	dB	<b>= 1,0</b>	<b>= 2,0</b>
Valorile totale ale vibrațiilor ah (suma vectorială a trei direcții) și incertitudinea K au fost determinate conform <b>EN 50636-2-92</b>			
- Valoarea vibrațiilor emise a <sub>h</sub>	m/s <sup>2</sup>	<b>4,0</b>	<b>2,9</b>
- Incertitudine K	m/s <sup>2</sup>	<b>= 1,6</b>	<b>= 1,5</b>

## Montare și funcționare

► **Nu puneți în priză scula electrică decât după ce ați asamblat-o complet.**

Scopul acțiunii	Figura	Pagina
Set de livrare	<b>A</b>	293
Montare	<b>B</b>	293

Scopul acțiunii	Figura	Pagina
Montarea cablului prelungitor		
Asamblarea casetei de colectare a ierbii	<b>C</b>	294
Montarea casetei de colectare a ierbii	<b>D</b>	294
Reglarea înălțimii de lucru	<b>E</b>	295
Pornire/oprire <b>UniversalRake 900</b>	<b>F</b>	295
Pornire/oprire <b>UniversalVerticut 1100</b>	<b>G</b>	296



Scopul acțiunii	Figura	Pagina
Întreținere, curățare și depozitare	H	296

## Indicații de lucru

### Aerisirea și afânarea gazonului

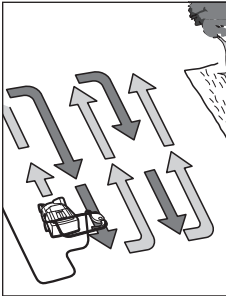

Așezați produsul la marginea gazonului și cât de aproape posibil de priză de curent. Lucrați în direcție opusă prizei de curent.

După fiecare întoarcere, mutați cablul în partea opusă, deja prelucrată. La aerisirea/afânarea gazonului **nu suprasolicitați motorul.**

#### UniversalRake 900:

În caz de suprasolicitare, turația motorului scade iar zgomotul emis de acesta se modifică. În acest caz eliberați maneta de pornire și reglați o **înălțime de lucru mai mare**. În caz contrar motorul se poate defecta.

#### UniversalVerticut 1100:

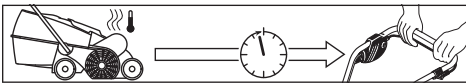

Motorul este echipat cu un întrerupător de siguranță, care întrerupe circuitul atunci când cuțitele se blochează, sunt înfundate sau motorul este suprasolicitat. Deconectați produsul în acest caz.

Întrerupătorul de siguranță se resetează numai dacă eliberați maneta de pornire.

Scoateți afară ștecherul din priză de curent, îndepărtați blocajele posibile și așteptați un minut înainte de a reporni produsul, pentru ca întrerupătorul de siguranță să se poată reseta.

- ▶ **Purtați întotdeauna mănuși de grădină atunci când meșteriți sau lucrați în zona dinților/cuțitelor ascuțite.**

## Detectarea defecțiunilor

Următorul tabel prezintă simptomele defecțiunilor și cum le puteți remedia, dacă vreă dată produsul dumneavoastră nu funcționează corespunzător. În cazul în care totuși nu puteți localiza și înlătura problema, adresați-vă atelierului dumneavoastră de service.

- ▶ **Atenție: Opriti sula electrică și scoateți ștecherul de la rețea afară din priză înainte de a începe detectarea defecțiunilor.**

**Notă:** În cazul în care nu așteptați ca întrerupătorul de siguranță să se reseteze și acționați prea devreme maneta de pornire, în timp ce produsul este racordat la priză de curent, timpul de resetare a întrerupătorului de siguranță se prelungește.

Dacă produsul se oprește din nou, măriți înălțimea de lucru sau amânați efectuarea lucrării până când condițiile de lucru vor fi mai bune. Citiți și „Tabelul de detectare a defecțiunilor” și „Sfaturile utile privind aerisirea și afânarea gazonului”.

### Sfaturi utile privind aerisirea și afânarea gazonului

Condiții optime pentru aerisirea/afânarea gazonului există atunci când iarba are firul scurt și este puțin umedă. Dacă se aerisește sau afânează gazonul atunci când solul este foarte moale sau foarte tare, aceasta poate duce la deteriorarea gazonului și face ca produsul să colecteze necorespunzător resturile vegetale.

- Înainte de a aerisi/afâna gazonul eliminați mușchiul cu un erbicid uzual din comerț.
- Porniți produsul cu înălțimea de lucru maximă și reduceți-o apoi în funcție de necesități.
- Aerisiți/afânați gazonul mai întâi într-o direcție înainte și înapoi, apoi, după o săptămână, perpendicular pe direcția anterioară, în același mod, până când veți fi prelucrat întreg gazonul.
- În funcție de starea gazonului, aerisirea/afânarea acestuia poate duce, prin greblarea mușchiului și a resturilor vegetale, la apariția unor porțiuni cu iarbă rară sau complet lipsite de vegetație.

**Notă:** Atunci când pe lotul cu gazon s-a adunat prea mult material vegetal de la copaci (de ex. frunze, crengi, etc.), mai întâi îndepărtați aceste resturi, reglând produsul la înălțimea de lucru de 3 sau 4.

Pentru a obține un rezultat optim, înainte de reînsămânțarea gazonului, cosiți iarba. Reînsămânțați gazonul cu semințe de iarbă de calitate superioară în locurile goale sau acoperite cu iarbă rară. Înainte de a trata cu îngrășămintă, așteptați să răsară iarba proaspăt înșămânțată iar dacă este necesar udați-o pentru ca semințele plantate să nu se usuce.

Momentul optim pentru aerisirea și afânarea gazonului este primăvara și toamna târziu.

Gazonul poate fi întreținut și prin afânarea acestuia cu o înălțime de lucru mai mare, la un interval de șase cosiri.

Simptom	Cauză posibilă	Remediere
Scula electrică de grădină nu funcționează	Nu există tensiune de alimentare	Verificați și conectați
	Priza de curent este defectă	Folosiți altă priză
	Cablu prelungitor defect	Verificați și înlocuiți cablul, în cazul în care acesta este deteriorat
	Siguranța a întrerupt circuitul	Dacă siguranța se arde încontinuu, verificați-vă rețeaua de alimentare cu energie electrică sau adresați-vă centrului de service și asistență clienți Bosch
	Blocaj posibil	Verificați partea inferioară a sculei electrice de grădină și, dacă este cazul, îndepărtați resturile de iarbă (purtați întotdeauna mănuși de grădină)
	Maneta de prnire/întrerupătorul de siguranță activat (numai UniversalVerticut 1100)	Vezi jos <sup>A)</sup>
	Reglaj prea mic de aerisire/afânare a gazonului pentru aceste condiții	Reglați o înălțime de lucru mai mare
	Rotor înfundat	Îndepărtați blocajele (purtați întotdeauna mănuși de grădină)
	Grătarul lateral este acoperit	Îndepărtați resturile vegetale din partea exterioară a grătarului lateral
	Caseta de colectare a ierbii este plină	Goliți regulat caseta de colectare a ierbii
Scula electrică de grădină funcționează cu întreruperi	Cablu prelungitor defect	Verificați și înlocuiți cablul, în cazul în care acesta este deteriorat
	Cablajul intern al sculei electrice de grădină este defect	Adresați-vă centrului de service și asistență clienți Bosch
	Dinți/cuțite uzate, care lipsesc	Adresați-vă centrului de service și asistență clienți Bosch
	Condiții de lucru cu umezeală prea mare	Reglați o înălțime de lucru mai mare (vezi „Sfaturile utile privind aerisirea și afânarea gazonului“)
	Prea multe resturi vegetale pe lotul de gazon	Vezi jos <sup>A)</sup>
	Blocaj posibil	Verificați partea inferioară a sculei electrice de grădină și, dacă este cazul, îndepărtați resturile de iarbă (purtați întotdeauna mănuși de grădină)
	Reglaj prea mic de aerisire/afânare a gazonului pentru aceste condiții	Reglați o înălțime de lucru mai mare
	Iarba are firul prea lung	Cosiți iarba
	Suprafață foarte denivelată	Reglați o înălțime de lucru mai mare
	Caseta de colectare a ierbii este plină	Goliți regulat caseta de colectare a ierbii
Scula electrică de grădină merge greu sau cureaua scârțâie	Înălțimea de lucru este prea mică	Reglați o înălțime de lucru mai mare (vezi „Reglarea înălțimii de lucru“)
Dinții/cuțitele nu se rotesc	Dinții/cuțitele sunt blocate cu iarbă	Îndepărtați blocajele (purtați întotdeauna mănuși de grădină)
	Cureaua alunecă sau este deteriorată	Adresați-vă centrului de service și asistență clienți Bosch
Vibrații/zgomote puternice	Dinți/cuțite defecte	Adresați-vă centrului de service și asistență clienți Bosch
Performanțe de lucru nesatisfăcătoare	Solul este prea ud pentru aerisire/afânare	Reglați o înălțime de lucru mai mare (vezi „Sfaturile utile privind aerisirea și afânarea gazonului“)

Simptom	Cauză posibilă	Remediere
	Reglaj prea mic de aerisire/afânare a gazonului pentru aceste condiții	Reglați o înălțime de lucru mai mare
	Blocaj posibil	Verificați partea inferioară a sculei electrice de grădină și, dacă este cazul, îndepărtați resturile de iarbă (purtați întotdeauna mănuși de grădină)
	Grătarul lateral este acoperit	Îndepărtați resturile vegetale din partea exterioară a grătarului lateral
	Lipsească dinți din oțel pentru arcuri (numai UniversalRake 900)	Adresați-vă centrului de service și asistență clienți Bosch

A) Atunci când pe lotul cu gazon s-a adunat prea mult material vegetal de la copaci (de ex. frunze, crengi, etc.), mai întâi îndepărtați aceste resturi, reglând mașina la înălțimea de lucru de 3 sau 4.

## Сервизиу де асистиѐнѐа теһниѐа пост-вѐнзѐри њи консултанѐа клиѐнѐи

Сервизиулу nostru де асистиѐнѐа теһниѐа рѐспунде ѐнѐребѐrilor tale атѐт ѐн ceea ce прѐвеѐте ѐнѐреѐинerea њи репарarea produsului тѐу, ѐт њи реферѐтор la piesele де schimb. Pentru desenele де scompose њи ѐнѐрмаѐии прѐвѐнд piesele де schimb, поѐи де asemenea сѐ accesezi:

[www.bosch-pt.com](http://www.bosch-pt.com)

Echipea де консултанѐа Bosch ѐѐи стѐа cu пѐcere la dispoziѐie pentru a те ajuta ѐн ѐhestiuni legate де produsele noastre њи accesoriile acestora.

ѐн caz де reclamaѐии њи comenzi де piese де schimb, те rugѐм сѐ specifici neapѐrat numѐrul де ѐнѐнѐificare compus din 10 cifre, ѐнѐнѐат pe плѐѐуѐа cu date teһnice а produsului.

### Romѐnia

Robert Bosch SRL  
PT/MKV1-EA  
Service scule electrice  
Strada Horia Mѐcelariu Nr. 30-34, sector 1  
013937 Bucureѐti  
Tel.: +40 21 405 7541  
Fax: +40 21 233 1313  
E-Mail: [BoschServiceCenter@ro.bosch.com](mailto:BoschServiceCenter@ro.bosch.com)  
[www.bosch-pt.ro](http://www.bosch-pt.ro)

### Май multe adrese ale unitѐaѐilor де service sunt disponibile la:

[www.bosch-pt.com/serviceaddresses](http://www.bosch-pt.com/serviceaddresses)

## Eliminare

Sculele electrice де grѐdinѐа, accesoriile њи ambalajele trebuie direcѐionate spre o staѐie де revalorificare ecologicѐа.



Nu aruncaѐи sculele electrice де grѐdinѐа ѐн gunoiul menajer!

### Numai pentru țările UE:

Conform Directivei Europene 2012/19/UE прѐвѐнд sculele њи aparatele electrice њи electronice uzate њи transpunerea acestora ѐн legislaѐia naѐionalѐа, echipamentele scoase din uz

trebuie colectate separat њи direcѐionate ѐtre o staѐie де revalorificare ecologicѐа.

## Български

### Указания за безопасна работа

**Внимание! Прочетете указанията по-долу внимателно. Запознайте се добре с обслужващите елементи и начинът на работа с продукта. Запазете ръководството за експлоатация за ползване по-късно.**

### Пояснения на символите на машината



Общо указание за опасност.



Прочетете ръководството за експлоатация.



Внимавайте намиращи се наблизо лица да не бъдат наранени от отхвърчащи парченца.



Предупреждение: Когато градинският електроинструмент работи, стойте на безопасно разстояние от него.



**Внимание:** Не допирайте въртящите се ножове. Ножовете са остри. Съществува опасност да Ви бъде отрязан пръст на краката или ръцете.



Изключвайте щепсела от захранващата мрежа преди да извършвате настройки по градинския електроинструмент или да започнете да го почиствате, когато захранващият кабел се е усукал или когато оставяте градинския електроинструмент без надзор дори и за кратко. Дръжте захранващия кабел на безопасно разстояние от зъбите/ножовете.



Преди да допирате градинския електроинструмент, изчакайте всичките му подвижни елементи да спрат да се движат. След изключване зъбите/ножовете продължават да се въртят известно време по инерция и могат да предизвикат наранявания.



Не използвайте градинския електроинструмент при дъжд; не го излагайте на дъжд.



Предпазвайте се от токов удар.



Дръжте захранващия кабел на безопасно разстояние от ножовете.



За почистване на градинския електроинструмент не

ползвайте водоструйна машина или маркуч.



Внимателно преглеждайте за диви и домашни животни зоната, в която градинския електроинструмент ще бъде ползван. По време на работа на машината диви и домашни животни могат да бъдат наранени. Внимателно преглеждайте зоната, в която машината ще работи, и отстранявайте камъни, дънери, тел, кокали и други чужди предмети. При ползване на машината внимавайте в гъстата трева да не остават скрити дребни диви животни, домашни животни и малки дънери.

## Обслужване

- ▶ В никакъв случай не допускайте с този градински електроинструмент да работят деца или лица, непознати с указанията за работа с него. Възможно е национални нормативни документи да ограничават възрастта на работещия с градинския електроинструмент. Когато електроинструментът не се използва, го съхранявайте на места, недостъпни за деца.
- ▶ Не допускайте тази машина да бъде ползвана от деца, лица с ограничени физически, сензорни или душевни способности или лица с недостатъчни познания и опит и/или лица, които не са запознати с тези указания. Възможно е национални нормативни документи да ограни-

чават възрастта на работещия с градинския електроинструмент.

- ▶ Не използвайте градинския електроинструмент, когато сте уморени или болни или когато сте под въздействието на алкохол, наркотици или лекарства.
- ▶ В никакъв случай не използвайте градинския електроинструмент, ако в близост се намират деца или домашни животни.
- ▶ Деца трябва да бъдат под постоянен надзор, за да се предотврати опасността да играят с градинския електроинструмент.
- ▶ Отговорен за травми на други лица или за материални щети е работещият с градинския електроинструмент.
- ▶ Когато работите с градинския електроинструмент, винаги носете шумозаглушители (антифони) и предпазни очила.
- ▶ Не работете с градинския електроинструмент, докато сте с джапанки или сандали. Носете винаги стабилни плътно затворени обувки и дълъг панталон. Никога не работете с градинския електроинструмент боси.
- ▶ Преглеждайте внимателно обработваната площ и отстранявайте камъни, пръчки, скрити кабели, телове, кости и други външни тела.
- ▶ Винаги преди използване огледайте дали не липсват зъби или застопоряващи винтове за зъбите
- и дали зъбите не са износени или повредени.
- ▶ За да избегнете биене и вибриране, винаги заменяйте зъбите и застопоряващите им винтове в комплект. Внимавайте при машини с повече зъби, тъй като въртенето на единия зъб може да влияе на движението на другите зъби.
- ▶ Работете винаги със спокоен ход, никога не ходете бързо.
- ▶ Аерирайте/вертикулирайте тревата само при дневна светлина или при много добро изкуствено осветление.
- ▶ При възможност избягвайте работата с градинския електроинструмент при влажна трева или взимайте допълнителни мерки, за да предотвратите подхлъзване.
- ▶ Не аерирайте/вертикулирайте особено стръмни склонове.
- ▶ Работата по неравен терен може да бъде опасна:
  - На склонове или при влажна трева внимавайте винаги да сте стъпвате стабилно.
  - Винаги аерирайте/вертикулирайте трева на склон, като се движите напречно на наклона, никога нагоре и надолу.
  - При обръщане на посоката на движение по склонове бъдете особено внимателни.
- ▶ Бъдете особено внимателни, когато отстъпвате крачка назад или дърпате машината към Вас, не се

- премествайте много и поддържайте постоянно равновесие.
- ▶ При аериране/вертикулиране на трева винаги бутайте градинския електроинструмент напред; никога не го дърпайте към тялото си.
  - ▶ Когато вдигате градинския инструмент, за да го пренесете, когато пресичате площи, незасети с трева и когато занасяте или връщате градинския инструмент до или от площите, които ще аерирате/вертикулирате, зъбите/ножовете трябва да са неподвижни.
  - ▶ Никога не работете с градинския електроинструмент, ако предпазните му съоръжения или капази са повредени или не са монтирани, напр. предпазен екран или кош за събиране на тревата.
  - ▶ Включвайте градинския инструмент по начина, описан в ръководството за експлоатация, като внимавайте краката Ви да са на безопасно разстояние от въртящите се звена.
  - ▶ Когато включвате електродвигателя, не накланяйте градинския инструмент, освен ако това не е необходимо за развъртането му при висока трева. В подобни случаи повдигайте отдалечената от Вас страна, като натиснете дръжката надолу, и то само колкото е необходимо за развъртането на електродвигателя. Когато пускате обратно градинския инструмент на земята, дръжте ръкохватката здраво с двете ръце.
  - ▶ Не поставяйте ръцете или краката си в близост или под въртящи се елементи.
  - ▶ Докато работите с електроинструмента, се дръжте на безопасно разстояние от зоната на изхвърляне.
  - ▶ Никога не повдигайте, респ. не пренасяйте градинския електроинструмент, докато електродвигателят работи.
  - ▶ Когато прибирате за съхраняване градинския електроинструмент внимавайте да е стъпил на земята с всичките си 4 колела.
  - ▶ Повдигайте електроинструмента само като го държите за дръжката за пренасяне. Отнасяйте се внимателно към дръжката за пренасяне.
  - ▶ **Не извършвайте промени по конструкцията на машината.** Недопустими изменения могат да нарушат сигурността на Вашата машина и да предизвикат засилен шум и увеличени вибрации.
  - ▶ При настройване на градинския електроинструмент избягвайте краката или ръцете Ви да попадат между подвижните зъби/ножове и неподвижните части на машината.
  - ▶ Не работете с машината при лоши метеорологични условия, особено при силен вятър.
  - ▶ Редовно проверявайте машината, хранящия кабел и използвани

удължителни кабели за повреди по корпуса, обшивката на кабелите, оголени проводници и повреди по приспособленията за захващане. Не включвайте в захранващата мрежа повредени кабели и щепсели и не докосвайте повреден кабел, преди да сте го изключили от захранващата мрежа. Повреди по кабелите могат да предизвикат контакт с проводник под напрежение. При проверката внимавайте за евентуален контакт между вода и ток, което създава опасност от токов удар.

- ▶ Не допирайте зъбите, преди да сте изключили машината от захранващата мрежа и те да са спрели движението си напълно.
- ▶ **Дръжте захранващи кабели и удължителни кабели на безопасно разстояние от зъбите.** Зъбите могат да повредят захранващия кабел или удължителния кабел и може да се стигне до контакт с тоководящи детайли. При проверката внимавайте за евентуален контакт между вода и ток. Съществува опасност от токов удар.

### Изключвайте щепсела от контакта

- когато се отдалечавате от градинския електроинструмент.
- Преди отстраняване на елементи, блокирали машината.
- Когато проверявате, почиствате или извършвате техническо об-

лужване на градинския електроинструмент.

- След попадане на чуждо тяло. Веднага проверете градинския електроинструмент за повреди и при необходимост го предайте за ремонт.
- Ако градинският електроинструмент започне да вибрира необичайно (извършете незабавна проверка).

### Захранване на машината

- ▶ Напрежението на захранващата мрежа трябва да съответства на данните, изписани на табелката на машината.
- ▶ Използвайте машината само включена в контакт с дефектнотокова защита, имаща силов прекъсвач, който се задейства при 30 mA утечен ток.
- ▶ При замяна на захранващия кабел на тази машина използвайте само предвидения от производителя кабел, за тип и каталожен номер вижте ръководството за експлоатация.
- ▶ Никога не докосвайте щепсела, когато ръцете Ви са мокри.
- ▶ Не прегазвайте и не прегъвайте захранващия кабел, тъй като можете да го повредите; внимавайте да не повредите защитната му изолация. Предпазвайте кабела от нагряване, омасляване и допир до остри ръбове.
- ▶ Удължителният кабел, който ползвате, трябва да е с посоченото в



ръководството за експлоатация напречно сечение и да е осигурен срещу напръскване с вода. Контактът и щепселът не трябва да са във вода.

- ▶ **Когато изпълнявате дейности, при които ръцете Ви попадат в близост до зъбите/ножовете, работете с предпазни ръкавици.**

### Безопасност при работа с електрически ток



**Внимание! Преди да извършвате техническо обслужване или почистване на градинския електроинструмент, го изключвайте и изваждайте щепсела от контакта. Същото се отнася и в случай, че захранващият кабел бъде повреден, прерязан, или се усуче.**

- ▶ **След изключване зъбите/ножовете продължават да се въртят няколко секунди по инерция.**
- ▶ **Внимание – не допирайте въртящи се ножове/зъби.**

За повишаване на безопасността Вашият електроинструмент е със защитна изолация и не се нуждае от заземяване. Работното напрежение е 230 V AC, 50 Hz (за страни извън ЕС също 220 V или 240 V). Използвайте само сертифицирани удължителни кабели. Информация можете да получите в специализираната търговска мрежа или оторизиран сервиз.

- ▶ За електрическа защита използвайте дефектнотоков прекъсвач (RCD) с утечен ток на задействане не повече от 30 mA. Когато използвате дефектнотоковия прекъсвач, винаги предварително проверявайте правилното му функциониране.

Дръжте захранващите и удължителните кабели на безопасно разстояние от подвижни детайли и ги предпазвайте от каквито и да е повреди, за да избегнете контакт с проводници под напрежение.

Връзките на кабелите (щепселите и контактите) трябва да са сухи и да не лежат на земята.

Захранващите и удължителните кабели трябва редовно да бъдат проверявани за повреди; допуска се използването само на кабели в безукорно състояние.

Ако захранващият кабел на машината е повреден, той трябва да бъде ремонтиран само в оторизиран сервиз за електроинструменти на Бош. Използвайте само удължителни кабели с допуск за работа на открито.

Използвайте само удължителни кабели, захранващи кабели, проводници и навити на барабан удължителни, които съответстват на стандартите EN 61242/IEC 61242 или IEC 60884-2-7 и са от тип H05VVV-F или H05RN-F.

Ако искате да ползвате удължителен кабел, той трябва да бъде със следното напречно сечение:

- Напречно сечение на проводниците 1,25 mm<sup>2</sup> или 1,5 mm<sup>2</sup>
- Максимална дължина 30 m за удължителен кабел или 60 m за барабанни кабели с дефектнотоков предпазен прекъсвач (FI-прекъсвач).

Упътване: Ако се използва удължителен кабел, той трябва – както е описано в указанията за безопасност – да има защитен проводник, който през щепсела да е свързан към защитния проводник на Вашата електрическа инсталация.

При съмнения се обърнете към квалифициран електротехник или към най-близкото представителство на Бош.



**Внимание: Удължителни кабели, които не съответстват на нормативните изисквания, могат да бъдат опасни. Удължителният кабел, щепселът и съединителните звена трябва да бъдат устойчиви на вода и в изпълнение за ползване на открито.**

Указание за продукти, които **не се продават във Великобритания:**  
**ВНИМАНИЕ:** За Вашата безопасност е необходимо щепселът на градинския електроинструмент да бъде включен към удължителен кабел. Контактът на удължителния кабел трябва да е защитен срещу напръск-

ване с вода, да е изработен от гума или да е с гумено покритие. Удължителният кабел трябва да е съоръжен с обтегач.

### Техническо обслужване

► **Когато изпълнявате дейности, при които ръцете Ви попадат в близост до зъбите/ножовете, работете с предпазни ръкавици.**

► За да бъде гарантирано безопасно работно състояние на градинския инструмент, се уверявайте, че всички гайки, щифтове и винтове са затегнати.

► Редовно проверявайте коша за трева за износване и признаци на стареене.

► Проверете градинския електроинструмент и за по-голяма сигурност заменете износени или повредени детайли.

► Уверявайте се, че резервните части, които поставяте, са произведени от Бош.

► Преди прибиране за съхраняване се уверявайте, че градинският електроинструмент е чист и без замърсявания. Ако е необходимо, го почистете със суха мека четка.

### Символи

Символите по-долу са важни при четенето и за разбирането на ръководството за експлоатация. Моля, запомнете символите и тяхното значение. Правилното интерпретиране на символите ще Ви помогне да използвате Вашия продукт по-добре и по-сигурно.

Символ	Значение
	Посока на движение
	Посока на реакцията
	Работете с предпазни ръкавици
	Маса
	Включване
	Изключване
	Допустимо действие

Символ	Значение
	Забранено действие
CLICK!	Отчетливо прещракване
	Допълнителни приспособления/резервни части

## Предназначение на електроинструмента

Градинският електроинструмент е предназначен за аериране или вертикулиране на трева в домашни условия.

Градинският електроинструмент не е предназначен за подрязване на храсти, косене, рязане и т.н.

Градинският електроинструмент е предназначен да работи на земята.

## Технически данни

Аератор/Вертикулатор		UniversalRake 900	UniversalVerticut 1100
Каталожен номер		<b>3 600 H8A 0..</b>	<b>3 600 H8A 1..</b>
Номинална консумирана мощност	W	900	1100
Широчина на следата	cm	32	32
Обем, кош за трева	l	50	50
Механизъм			
- Пружинни зъби		●	-
- Шарнирно окачен нож		-	●
Колекторна система		Jet Collect	Jet Collect
Работна височина	mm	+10/+5/0/-5	+5/0/-5/-10
Маса съгласно ЕРТА-Procedure 01:2014	kg	10,0	10,5
Клас на защита		□/ II	□/ II
Сериен номер		вижте табелката на градинския инструмент	

Данните важат за номинално напрежение [U] от 230 V. При отклоняващи се напрежение и при специфични за отделни изпълнения тези данни могат да варират.

Всяки посочени стойности в това ръководство за експлоатация се отнасят до ползване при надмоска височина до 2000 метра.

## Информация за излъчван шум и вибрации

		3 600 H8A 0..	3 600 H8A 1..
Стойностите за излъчвания шум са определени съгласно <b>EN 50636-2-92</b>			
Оцененото равнище A на генерирания от електроинструмента шум обикновено е:			
- Налягане на звука	dB(A)	<b>81</b>	<b>80</b>
- Неопределеност K	dB	<b>= 2,5</b>	<b>= 2,5</b>
- Звукова мощност	dB(A)	<b>94</b>	<b>94</b>
- Неопределеност K	dB	<b>= 1,0</b>	<b>= 2,0</b>
Пълната стойност на вибрациите a <sub>h</sub> (векторната сума по трите направления) и неопределеността K са изчислени съгласно <b>EN 50636-2-92</b>			
- Стойност на генерираните вибрации a <sub>h</sub>	m/s <sup>2</sup>	<b>4,0</b>	<b>2,9</b>

3 600 H8A 0..

3 600 H8A 1..

– Неопределеност K

m/s<sup>2</sup>

= 1,6

= 1,5

## Монтиране и работа

- **Не включвайте машината към захранващата мрежа, ако не е сглобена напълно.**

Дейност	Фигура	Страница
Окомплектовка	A	293
Монтаж	B	293
Включване на удължителен кабел		
Сглобяване на коша за събиране на трева	C	294
Монтиране на коша за трева	D	294
Регулиране на работната височина	E	295
Включване/изключване <b>UniversalRake 900</b>	F	295
Включване/изключване <b>UniversalRake 1100</b>	G	296
Поддържане, почистване и съхраняване	H	296

## Указания за работа

### Аериране и вертикулиране на трева

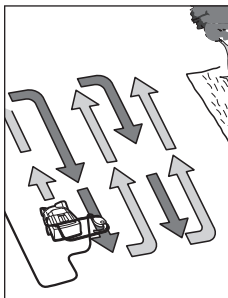

Поставете градинския електроинструмент в края на ливадата и в най-близката до контакта точка. Косете от контакта в противоположна посока.

При всяко обръщане на посоката премествайте кабела от другата страна на машината, така че да се намира върху вече обработената площ.

Докато аерирате/вертикулирате тревата, **внимавайте да не претоварвате електродвигателя.**

При претоварване скоростта на въртене на двигателя пада и шума му се променя. В такъв случай спрете, отпуснете лоста за включване и настройте **по-голяма работна височина**. В противен случай електродвигателят може да бъде повреден.

#### UniversalRake 900:

При претоварване скоростта на въртене на двигателя пада и шума му се променя. В такъв случай спрете, отпуснете лоста за включване и настройте **по-голяма работна височина**. В противен случай електродвигателят може да бъде повреден.

#### UniversalVerticut 1100

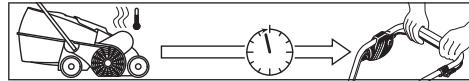

Електродвигателят има предпазен прекъсвач, който се задейства, когато ножовете се заклинят, когато са зацапани или при претоварване. Когато това се случи, изключете градинския електроинструмент.

Предпазният прекъсвач се нулира само когато отпуснете лоста за включване.

Изключете захранващия кабел, отстранете причината за блокиране и изчакайте една минута, за да се нулира предпазният прекъсвач, преди отново да включите градинския електроинструмент.

- **Когато изпълнявате дейности, при които ръцете Ви попадат в близост до зъбите/ножовете, работете с предпазни ръкавици.**

**Упътване:** Ако задействате лоста за включване твърде рано, докато машината е включена към захранващата мрежа, срокът за нулиране на предпазния прекъсвач се удължава.

Ако градинският електроинструмент се изключи отново, увеличете височината на рязане или отложете косенето, докато условията се подобрят. За такива случаи прочетете също указанията в „Таблица за откриване и отстраняване на повреди“ и раздела „Полезни съвети за аериране и вертикулиране на трева“.

### Полезни съвети за аериране и вертикулиране на трева

Оптималните условия за аериране и вертикулиране на трева са тревата да е къса и леко влажна. Да се аерира или вертикулира ливада, когато почвата е много мека или много твърда, може да доведе до повреждането ѝ и/или до лошо събиране на градинския електроинструмент.

- Ако има мъх, преди да аерирате/вертикулирате тревата, го отстранете с конвенционални средства.
- Започнете работа с най-голямата работна височина и при необходимост постепенно я намалете.
- Аерирайте/вертикулирайте тревата първо в едно направление напред и назад, след една седмица в перпендикулярно направление, така че да обработите цялата площ.
- В зависимост от състоянието на тревата аерирането/вертикулирането на мъх и зони, където тревата е загинала, може да доведе до появата на оголени места.

**Упътване:** Ако на земята има паднали много листа и клоно от дървета, първо ги премахнете, като настроите машината на работна височина 3 или 4.

За да постигнете оптимален резултат, преди да досаждайте трева, предварително я окосявайте. Засейте оголени места или места, където тревата е рядка, с висококачествени семена. Преди да наторявате тревата, изчакайте

те семената да покълнат и при необходимост ги напоявайте, за да не изсъхнат.

Оптималното време за аериране и вертикулиране на трева е през пролетта и през късна есен.

На растежа на тревата се отразява също така добре, ако бъде вертикулирана с по-голяма работна височина след всяко шесто косене.

## Отстраняване на дефекти

Таблицата по-долу показва симптоми на дефекти и как можете да си помогнете, ако електроинструментът Ви престане да работи нормално. Ако не можете да откриете и отстраните проблема, като следвате инструкциите в таблицата, се обърнете към оторизиран сервиз за електроинструменти.

- **Внимание: Преди да започнете отстраняването на повреди, спрете електроинструмента и го изключете от захранващата мрежа.**

Симптом	Възможна причина	Отстраняване
Градинският електроинструмент не работи	Няма захранващо напрежение	Проверете и включете
	Повреден е контактът на захранващата мрежа	Използвайте друг контакт
	Удължителният кабел е повреден	Проверете и заменете кабела, ако е повреден
	Задействал се е предпазен прекъсвач	Ако предпазният прекъсвач на мрежата изгаря често, моля, проверете захранващата мрежа или се обърнете към оторизиран сервиз на Бош
	Възможно блокиране	Проверете долната страна на градинския електроинструмент и при необходимост отстранете захванатите растения (работете винаги с предпазни ръкавици)
	Предпазният прекъсвач се е активирал (само за UniversalVerticut 1100)	Вижте по-долу <sup>A)</sup>
	Настроена е твърде малка работна височина на аериране/вертикулиране за конкретните условия	Увеличете работната височина
	Барабанът е блокиран	Отстранете причината за блокиране (работете винаги с предпазни ръкавици)
	Страничната решетка е зацапана	Отстранете полепналите остатъци от растения от външната страна на решетката
	Кошът за трева е пълен	Редовно изпразвайте коша за трева
Градинският електроинструмент работи с прекъсвания	Удължителният кабел е повреден	Проверете и заменете кабела, ако е повреден
	Вътрешен електрически дефект на градинския електроинструмент	Обърнете се към оторизиран сервиз на Бош
	Износени/отчупени зъби/ножове	Обърнете се към оторизиран сервиз на Бош
	Твърде голяма влага	Настройте по-голяма работна височина (вижте „Полезни съвети за аериране и вертикулиране на трева“)
	Има твърде много растителни отпадъци	Вижте по-долу <sup>A)</sup>
	Възможно блокиране	Проверете долната страна на градинския електроинструмент и при необходимост отстранете захванатите растения (работете винаги с предпазни ръкавици)
	Настроена е твърде малка работна височина на аериране/вертикулиране за конкретните условия	Увеличете работната височина
	Тревата е твърде висока	Окосете тревата
	Теренът е твърде неравен	Увеличете работната височина

Симптом	Възможна причина	Отстраняване
	Кошът за трева е пълен	Редовно изпразвайте коша за трева
Градинският електроинструмент работи със затруднение или ремъкът приплъзва	Работната височина е твърде малка	Увеличете работната височина (вижте „Настройване на работната височина“)
Зъбите/ножовете не се въртят	Движението на зъбите/ножовете е възпрепятствано от натрупала се трева	Отстранете причината за блокиране (работете винаги с предпазни ръкавици)
	Ремъкът приплъзва или е повреден	Обърнете се към оторизиран сервис на Бош
Силни вибрации/шум	Има повредени зъби/ножове	Обърнете се към оторизиран сервис на Бош
Недостатъчна производителност	Почвата е твърде влажна за аериране/вертикулиране	Настройте по-голяма работна височина (вижте „Полезни съвети за аериране и вертикулиране на трева“)
	Настроена е твърде малка работна височина на аериране/вертикулиране за конкретните условия	Увеличете работната височина
	Възможно блокиране	Проверете долната страна на градинския електроинструмент и при необходимост отстранете захванатите растения (работете винаги с предпазни ръкавици)
	Страничната решетка е зацапана	Отстранете полепналите остатъци от растения от външната страна на решетката
	Липсват пружиниращи зъби (само при UniversalRake 900)	Обърнете се към оторизиран сервис на Бош

A) Ако на земята има паднали много листа и клони от дървета, първо ги премахнете, като настроите машината на работна височина 3 или 4.

## Клиентска служба и консултация относно употребата

Сервизът ще отговори на въпросите Ви относно ремонти и поддръжка на закупения от Вас продукт, както и относно резервни части. Покомпонентни чертежи и информация за резервните части ще откриете и на:

[www.bosch-pt.com](http://www.bosch-pt.com)

Екипът по консултация относно употребата на Bosch ще Ви помогне с удоволствие при въпроси за нашите продукти и техните аксесоари.

Моля, при въпроси и при поръчване на резервни части винаги посочвайте 10-цифрения каталожен номер, изписан на табелката на уреда.

### България

Robert Bosch SRL  
Service scule electrice  
Strada Horia Măcelariu Nr. 30–34, sector 1  
013937 București, România  
Тел.: +359(0)700 13 667 (Български)  
Факс: +40 212 331 313  
Email: [BoschServiceCenterBG@ro.bosch.com](mailto:BoschServiceCenterBG@ro.bosch.com)  
[www.bosch-pt.com/bg/bg/](http://www.bosch-pt.com/bg/bg/)

**Други сервизни адреси ще откриете на:**

[www.bosch-pt.com/serviceaddresses](http://www.bosch-pt.com/serviceaddresses)

## Бракуване

Градинският електроинструмент, принадлежностите му и опаковките трябва да се предават за оползотворяване на съдържащите се в тях суровини.



Не изхвърляйте градински електроинструменти при битовите отпадъци!

### Само за страни от ЕС:

Съгласно Европейска директива 2012/19/ЕС относно отпадъци от електрическо и електронно оборудване и увърждаването ѝ от националното законодателство електроуреди, които не могат да се използват повече, трябва да се събират отделно и да бъдат предавани за оползотворяване на съдържащите се в тях суровини.

## Македонски

### Безбедносни напомени

**Предупредување! Ве молиме прочитајте ги следниве упатства.**

## Запознајте се со контролите и правилната употреба на производот. Чувајте го упатството за идни консултации.

### Толкување на симболите на уредот



Општи безбедносни правила.



Прочитајте го упатството за употреба.



Внимавајте лицата кои се во близина да не бидат повредени од исфрлените парчиња.



Предупредување: Одржувајте безбедно растојание од уредот додека работи.



Предупредување: Не допирајте ги ротирачките сечила. Сечилата се оштри.

Чувајте се од загуба на прстите.



Исклучете го уредот и извадете го кабелот од утикачот пред поправање или чистење, доколку кабелот е превиткан или доколку го оставате уредот без надзор дури и на кратко. Напојниот кабел чувајте го понастрана од запците/сечилото.



Почекајте сите компоненти на косачката да застанат пред да ги допрете.

Запците/сечилата продолжуваат да вртат и откако ќе се исклучи уредот

поради што може да предизвикаат повреди.



Не употребувајте го производот кога врне и не оставајте го на дожд.



Чувајте се од електричен удар.



Држете го кабелот понастрана од сечилата.



За чистење на уредот не употребувајте високопритисна пералка или гумено црево.



Внимателно проверете го полето на коешто ќе работи уредот да нема диви или домашни животни. Дивите и домашните животни можат да бидат повредени за време на употреба на машината. Проверете го детално полето на работа на машината и отстранете ги сите камења, гранки, жици, коски и други предмети. При ракувањето со машината внимавајте во густата трева да нема скриени диви или домашни животни, како ни стебла.

### Ракување

- ▶ Никогаш не дозволувајте им на деца и луѓе кои не се запознаени со овие инструкции да го користат уредот. Локалните прописи можат да ја ограничат возраста на ракувачот. Чувајте го производот



- вон дофат на деца кога не го употребувате.
- ▶ Не дозволувајте им на деца, личности со ограничени физички, сензорни или психички ограничувања и/или недостаток на знаење или на личности незапознаени со ова упатство да го употребуваат уредот. Локалните прописи можат да ја ограничат возраста на ракувачот.
  - ▶ Не употребувајте го уредот ако сте болни или под влијание на алкохол, дрога или лекови.
  - ▶ Никогаш не употребувајте го уредот во близина на лица, а посебно деца и животни.
  - ▶ Децата треба да бидат под надзор да не си играат со уредот.
  - ▶ Ракувачот е одговорен за штетата нанесена на други луѓе или имот.
  - ▶ Секогаш носете заштита за слухот и очите, кога работите со машината.
  - ▶ Не користете отворени гумени обувки ниту сандали кога го користите уредот. Носете крути обувки и долги пантолони. Никогаш немојте да го користите уредот боси.
  - ▶ Детално прегледајте го теренот каде што ќе го обработувате и отстранете ги сите камења, стапови, жици, коски и други предмети.
  - ▶ Пред секоја употреба прегледајте да не недостига или е оштетен некој забец.
  - ▶ Заменете ја целата низа на оштетени или истрошени запци и завртки, за да се избегне неравнотежа. Внимавајте при употреба на уредите со повеќе запци, бидејќи ротацијата на еден забец може да предизвика вртење и на другите запци.
  - ▶ Одете полека, не трчајте.
  - ▶ Гребајте/прозрачувајте само при дневна светлина или при добро осветлување.
  - ▶ Ако е можно, избегнувајте да ја употребувате машината по влажна трева, или обезбедете дополнителни мерки на претпазливост од лизгање.
  - ▶ Не гребајте/прозрачувајте на особено стрмни падини.
  - ▶ Работата на коси површини може да биде опасна:
    - На коси површини или на влажна трева обезбедете стабилен и сигурен чекор.
    - Секогаш гребајте/прозрачувајте попреку на падините, а никогаш горе-долу.
    - Бидете особено внимателни кога ја менувате насоката на косењето.
  - ▶ Бидете исклучително внимателни при движење наназад или го влечете производот кон вас, не одете предалеку и одржувајте рамнотежа.

- ▶ Секогаш туркајте ја машината кога гребате/прозрачувате, никогаш не повлекувајте ја кон себе.
- ▶ Запците/сечилото мораат да мируваат кога ја навалувате машината за да ја поместите, кога преминувате преку површини без трева и кога ја пренесувате машината до и од местото на работа.
- ▶ Не користете ја косачката со оштетени штитници или браници, или без заштитна опрема, на пример соодветен штит или контејнер за трева.
- ▶ Моторот исклучувајте го стоејќи со стапалата подалеку од ротирачките сечила.
- ▶ Не навалувајте ја косачката при палење или стартување на моторот, освен ако тоа не е неопходно за косење на висока трева. Во тој случај, не навалувајте ја повеќе отколку што е апсолутно неопходно, и тоа оној дел којшто е најдалеку од ракувачот. Двете раце треба да Ви бидат на рачката пред да ја спуштите косачката.
- ▶ Не доближувајте ги рацете и стапалата до ротирачките делови.
- ▶ Кога косите, стоите што е можно подалеку од косачката.
- ▶ Не носете ја косачката и не влечете ја додака моторот работи.
- ▶ При складирање на уредот, внимавајте тој да стои на подот со сите 4 тркала.
- ▶ Уредот носете го само за рачката за носење. Ракувајте внимателно со рачката.
- ▶ **Не вршете промени на уредот.** Несоодветните модификации може да влијаат на безбедноста на Вашиот уред, предизвикувајќи зголемена бучава и вибрации и лоши перформанси.
- ▶ При прилагодување на машината, внимавајте да не ви се вплеткаат стапалата или рацете во запците/сечилата и при прицврстување на деловите.
- ▶ Избегнувајте работа со уредот при лоши временски услови, на пример кога постои ризик од грмотевици.
- ▶ Периодично проверувајте го производот, кабелот за напојување и сите продолжни кабли од оштетени куќишта, обвивки на кабли, изложени жици и задржувања на кабли. Не приклучувајте оштетени кабли во штекерот за струја ниту треба да го допирате оштетениот кабел пред да го исклучите од штекерот. Оштетениот кабел може да дојде во контакт со делови под напон. Кога проверувате за можен контакт помеѓу вода и електрична енергија, бидете свесни за ризикот од електричен удар.
- ▶ Не допирајте ги запците пред да ја исклучите машината од

напојување и пред во потполност да застанат.

► **Напојниот и продолжниот кабел чувајте ги подалеку од запците.**

Запците можат да го оштетат кабелот за напојување и може да дојдат во контакт со делови под напон. За време на вашата проверка, внимавајте на можниот контакт помеѓу вода и електрична енергија. Постои ризик од струен удар.

**Извлекете го кабелот од утикачот:**

- Секогаш кога ја оставате косачката без надзор.
- Пред отстранување на пречка.
- Пред прегледување, чистење и поправка на машината.
- Веднаш по удирање во тврд предмет. Веднаш по оштетување прегледајте ја машината и извршете ги неопходните поправки.
- Ако косачката почне да вибрира неконтролирано (проверете веднаш).

**Приклучување на струја**

- Волтажата прикажана на натписната плочка мора да биде иста со волтажата на електричната мрежа.
- Не користете го овој производ, доколку не е вклучен во штекер што е заштитен со прекинувач кој работи со струја на прекинување од 30 mA.

- При замената на напојниот кабел користете само кабли препорачани од производителот на косачката. Бројот на напачката и видот на кабелот пронајдете ги во упатството за употреба.
- Ниикогаш не допирајте го утикачот со мокри раце.
- Не газете ги, не превиткувајте ги и не тегнете ги напојниот или продолжниот кабел, бидејќи на тој начин можат да се оштетат. Заштитете го кабелот од топлина, масло и оштри рабови.
- Користениот продолжен кабел мора да биде водоотпорен и со соодветен пресек односно дебелина. Врската не смее да се наоѓа во вода.
- **Секогаш носете заштитни ракавици кога работите со оштри сечила или сте во нивна близина.**

**Електрична безбедност**



**Предупредување! Пред секое одржување или чистење на производот, згаснете го и исклучете го од напојување. Истото важи и ако кабелот е оштетен, прекинат или сплеткан.**

- **По исклучувањето на уредот, сечилата вртат уште неколку секунди.**
- **Внимание – не допирајте ги ротирачките сечила/запци.**

Вашиот уред е со двојна изолација и не му е потребно заземјување. Работниот напон е 230 V AC, 50 Hz (за земји вон ЕУ 220 V или 240 V). Употребувајте само одобрени продолжни кабли. За подетални информации обратете се во Вашиот Бош сервис.

- ▶ Автоматски осигурач (RCD) со струја на прекинување не повеќе од 30 mA. Секогаш проверувајте го заштитниот прекинувач кога било да го користите.

Чувајте го напојниот и продолжниот кабел понастрана од подвижните делови, за да се избегне оштетување на кабелот и негов контакт со металните делови.

Кабелските врски (приклучник и приклучница) треба да бидат суви и да не лежат на теренот.

Напојниот и продолжниот кабел мора редовно да се проверуваат за евентуални оштетувања и да се користат само кога се во беспрекорна состојба.

Ако напојниот кабел е оштетен, мора да се поправи од страна на овластен сервис на Бош. Употребете само одобрен продолжен кабел.

Користете само продолжни кабли, кабел, водови за жици и макари со кабли што се во согласност со EN 61242 / IEC 61242 или IEC 60884-2-7 и се од типот H05VV-F или H05RN-F.

Ако сакате да користите продолжен кабел при употреба на уредот, потребни ви се следните димензии на кабли:

- Пресек 1,25 mm<sup>2</sup> или 1,5 mm<sup>2</sup>
- Максимална должина 30 m за продолжниот кабел или 60 m за кабел на навој со ФИ-заштитна склопка

Совет: Ако користите продолжен кабел, тој мора да биде заземјен преку напојната мрежа, во склад со важечките прописи.

За дополнителни информации контактирајте лиценциран електричар или најблискиот Bosch сервис.



**ПРЕДУПРЕДУВАЊЕ:**  
**Несоодветните продолжни кабли можат да бидат опасни. Продолжниот кабел, утикачот и спојот со продолжниот кабел мораат да бидат водоотпорни.**

Напомени за производитите, коишто **не се продаваат во ВБ:**

**ВНИМАНИЕ:** За Ваша безбедност потребно е утикачот на уредот да е приклучен на продожен кабел. Спојката на продолжниот кабел мора да биде заштитена од прскање на вода, да се состои од гума или да биде обложена со гума. Продолжниот кабел мора да се користи со растеретување од напрегање.

## Одржување

- ▶ **Секогаш носете заштитни ракавици кога работите со запците/сечилото или сте во нивна близина.**
- ▶ Проверете сите навртки, подлошки и завртки да се цврсто прицврстени со цел за безбедна работа со уредот.
- ▶ Редовно проверувајте ја состојбата на вреќата дали е избена или оштетена.
- ▶ Редовно прегледувајте го уредот и заменувајте ги веднаш оштетените или избените делови.
- ▶ Секогаш користете Bosch оригинални резервни делови.
- ▶ Пред складирање уредот треба да биде сув и чист. По потреба исчеткајте го со сува, мека четка.

## Ознаки

Следните симболи се важни за читање и разбирање на упатството за употреба. Ве молиме проучете ги

симболите и нивното значење. Точната интерпретација на симболите ќе ви помогне подобро и побезбедно да го користите уредот.

Ознака	Значење
	Правец на движење
	Правец на реакција
	Носете заштитни ракавици
	Тежина
	Вклучување
	Исклучување
	Дозволена функција
	Забранети акции
CLICK!	Чујна бучава
	Додатна опрема/резервни делови

## Употреба со соодветна намена

Уредот е наменет за лично користење и гребане, скарирање или проветрување на домашни тревници. Уредот не е наменет за режење и поткастрување огради. Уредот е наменет за употреба во ниво тлото на земјата.

## Технички податоци

Аератор / скарификатор на тревник		UniversalRake 900	UniversalVerticut 1100
Број на артикл		<b>3 600 N8A 0..</b>	<b>3 600 N8A 1..</b>
Номинална јачина	W	900	1100
Ширина на стазата	cm	32	32
Волумен, корпа за трева	l	50	50
Механизам			
- Пружни запци		●	--
- Нишачко сечило		--	●
Собирен систем		Jet Collect систем	Jet Collect систем
Работна височина	mm	+10/+5/0/-5	+5/0/-5/-10
Тежина согласно ЕРТА-Procedure 01:2014	kg	10,0	10,5
Заштитна класа		□ / II	□ / II

**Аератор / скарификатор на тревник****UniversalRake 900****UniversalVerticut 1100**

Сериски број

види ја плочката со податоци на апаратот

Податоците важат за номинален напон [U] од 230 V. Овие податоци може да отстапуваат при различни напони, во зависност од изведбата во односната земја.

Сите вредности во ова упатство се измерени при употреба под 2000 метри надморска висина.

**Информации за бучава/вибрации****3 600 H8A 0..****3 600 H8A 1..**Утврдени вредности на емисија на бучава **EN 50636-2-92**

Измереното А ниво на бучава изнесува обично:

– Звучен притисок	dB(A)	<b>81</b>	<b>80</b>
– Несигурност К	dB	<b>= 2,5</b>	<b>= 2,5</b>
– Звучна јачина	dB(A)	<b>94</b>	<b>94</b>
– Несигурност К	dB	<b>= 1,0</b>	<b>= 2,0</b>

Вкупните вредности на вибрации ah (векторски збор на трите насоки) и несигурност К дадени се во согласност со **EN 50636-2-92**

– Вредност на емисија на вибрации $a_h$	$m/s^2$	<b>4,0</b>	<b>2,9</b>
– Несигурност К	$m/s^2$	<b>= 1,6</b>	<b>= 1,5</b>

**Монтажа и користење**

- **Не приклучувајте го производот на струја доколку не е во потполност склопен.**

Цел на користењето	Слика	Страна
Обем на испорака	<b>A</b>	293
Монтажа	<b>B</b>	293
Приклучување на продолжниот кабел		
Склопување на корпата за трева	<b>C</b>	294
Монтажа на собирната корпа	<b>D</b>	294
Прилагодување на работната висина	<b>E</b>	295
Вклучување-/исклучување на <b>UniversalRake 900</b>	<b>F</b>	295
Вклучување-/исклучување на <b>UniversalVerticut 1100</b>	<b>G</b>	296
Одржување, чистење и чување	<b>H</b>	296

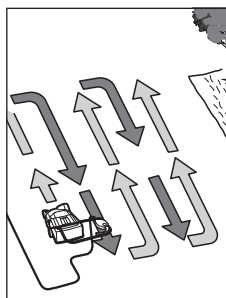
**Совети при работењето****Гребање и прозрачување на тревници**

Ставете го алатот на работ на тревникот и тоа поблиску до електричното напојување. Свртете се со грб кон утикачот.

Кабелот ставете го на спротивната страна од онаа на којашто работите.

При гребање/прозрачување на тревникот **не дозволувајте моторот да се преоптовари.**

**UniversalRake 900:**

При преоптоварување, моторот забавува и звукот се менува. Во тој случај престанете со работа и пуштете ја рачката од менувачот и подесете да **напоголема работна висина**. Во спротивно моторот може да се оштети.

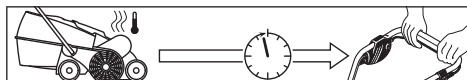
**UniversalVerticut 1100:**

Моторот е опремен со безбедно сечење, коешто се активира ако сечилото се заплетка, застане и моторот се преоптовари. Згаснете го уредот ако дојде до тоа.

Безбедносното исклучување се ресетира само кога ќе ја ослободите рачката на менувачот.

Повлечете го приклучокот за напојување, отстранете ги сите блокади и почекајте една минута пред повторно да го стартирате производот, за да може безбедносното исклучување да се ресетира.

► **Секогаш носете заштитни ракавици кога работите со запците/сечилото или сте во нивна близина.**

**Совет:** Ако чекате да се ресетира безбедносното исклучување и прерано ја притиснете рачката на прекинувачот, додека производот е поврзан со утикачот, времето за ресетирање за безбедносното исклучување ќе се продолжи.

Ако машината повторно се исклучи, подигнете ја работната височина или одложете ја работата, до подобрување на условите. Прочитајте ја оваа Табела на проблеми и Совети за гребење и прозрачување тревници.

### Совети за гребење и прозрачување тревници

Најдобри услови за гребење и прозрачување на тревници се кога тревата е кратка и умерено влажна. Гребењето и прозрачувањето на тревникот кога земјата е премногу мека или премногу сува може да го оштети тревникот и да резултира со лошо собирање.

- Уништете ја мовта со соодветно средство пред гребењето/прозрачувањето.

- Стартувајте го уредот на најголема работна височина и намалувајте ја според потребата.
- Гребете/прозрачувајте го тревникот прво во еден правец, а една седмица подоцна и во другиот правец, додека целиот тревник не биде обработен.
- Отстранувањето на мовта и коровот може да влијае на гребењето/прозрачувањето и да остави траги во зависност од состојбата на тревникот.

**Совет:** Ако има многу дрвени отпадоци (на пример лисја, гранки и слично) на површината, прво соберете ги нив со машината поставувајќи ја на работна височина 3 или 4.

За најдобар резултат искосете го тревникот пред повторно засејување. Подобрете ја густината на тревата со додавање висококвалитетно семе на празните или ретки места после гребењето/прозрачувањето. Дозволете новото семе да пушти корен пред да го нагубрите, а по потреба наводнувајте за семето да не се исуши.

Најдобро време за гребење/прозрачување е пролет и доцна есен.

Тревникот исто така може да се одржува и со гребење/прозрачување на поголема работна височина после секои шест косења.

## Отстранување грешки

Во следната табела се прикажани симптомите на проблеми и како тие да се отстранат, доколку машината не работи како што треба. Ако сепак не можете да го пронајдете и отстраните проблемот, обратете се во овластен сервис.

► **Предупредување: Пред прегледување и барање на проблемот, згаснете го уредот и исклучете го од напојување.**

Симптом	Можна причина	Помош
Косачката не работи	Нема снабдување со струја	Проверете и вклучете
	Утикачот е неисправен	Користете друг утикач
	Продолжниот кабел е оштетен	Проверете го кабелот и ако е потребно заменете го
	Прегорен осигурувач	Ако осигурувачот постојано прегорува, проверете го напојувањето со струја или обратете се кај Бош служба за корисници
	Можна е затнатост	Проверете под косачката и по потреба исчистете ја (секогаш носете заштитни ракавици)
	Безбедносното исклучување е активно (само UniversalVerticut 1100)	Види под <sup>A)</sup>
	Височината на гребење/проветрување и премногу ниска за дадените услови	Зголемете ја работната височина
	Роторот застанува	Отстранете ја пречката (секогаш носете заштитни ракавици)
	Блокирани странични решетки	Отстранете ги отпадоците од надворешната страна на решетките
	Собирната корпа е полна	Редовно празнете ја собирната корпа



Симптом	Можна причина	Помош
Уредот работи со прекини	Продолжниот кабел е оштетен	Проверете го кабелот и ако е потребно заменете го
	Неисправни внатрешни инсталации во косачката	Обратете се во Bosch служба за корисници
	Оштетен/изгубен забец/сечило	Обратете се во Bosch служба за корисници
	Премногу влажна работна подлога	Подесете на поголема работна висина (видете „Совети за гребање и прозрачување на тревници“)
	Премногу растителни отпадоци на работната подлога	Види под <sup>А)</sup>
	Можна е затнатост	Проверете под косачката и по потреба исчистете ја (секогаш носете заштитни ракавици)
	Височината на гребење/проветрување и премногу ниска за дадените услови	Зголемете ја работната височина
	Тревата е превисока	Искосете ја тревата
	Многу нерамна работна површина	Зголемете ја работната височина
Собирната корпа е полна	Редовно празнете ја собирната корпа	
Уредот работи со потешкотии или шкрипи ременот	Работната височина е прениска	Подесете на поголема работна висина (видете „Поставување на работна висина“)
	Запците/сечилото не ротираат	Отстранете ја пречката (секогаш носете заштитни ракавици)
Јаки вибрации/бучава	Ременот се лигза или е оштетен	Обратете се во Bosch служба за корисници
	Запците/сечилото е оштетено	Обратете се во Bosch служба за корисници
Лошо собирање	Почвата е премногу влажна за гребање/прозрачување	Подесете на поголема работна висина (види „Совети за гребање и прозрачување на тревници“)
	Височината на гребење/проветрување и премногу ниска за дадените услови	Зголемете ја работната височина
	Можна е затнатост	Проверете под косачката и по потреба исчистете ја (секогаш носете заштитни ракавици)
	Блокирани странични решетки	Отстранете ги отпадците од надворешната страна на решетките
	Недостасуваат опружни запци (само UniversalRake 900)	Обратете се во Bosch служба за корисници

А) Ако има многу дрвени отпадоци (на пример лисја, гранки, итн.) на површината, прво соберете ги нив со машината поставувајќи ја на работна височина 3 или 4.

## Сервисна служба и совети при користење

Сервисната служба ќе одговори на Вашите прашања во врска со поправката и одржувањето на Вашиот производ како и резервните делови. Ознаки за експлозија и информации за резервните делови исто така ќе најдете на: [www.bosch-pt.com](http://www.bosch-pt.com)

Тимот за советување при користење на Bosch ќе ви помогне доколку имате прашања за нашите производи и опрема.

За сите прашања и нарачки на резервни делови, Ве молиме наведете го 10-цифрениот број од спецификационата плочка на производот.

### Северна Македонија

Д.Д. Електрис  
Сава Ковачевиќ 47Н, број 3  
1000 Скопје  
Е-пошта: [dimce.dimcev@servis-bosch.mk](mailto:dimce.dimcev@servis-bosch.mk)  
Интернет: [www.servis-bosch.mk](http://www.servis-bosch.mk)  
Тел./факс: 02/ 246 76 10  
Моб.: 070 595 888

Д.П.Т.У "РОЈКА"  
 Јани Лукровски бб; Т.Ц Автокоманда локал 69  
 1000 Скопје  
 Е-пошта: servisrojka@yahoo.com  
 Тел: +389 2 3174-303  
 Моб: +389 70 388-520, -530

**Дополнителни адреси на сервиси може да најдете под:**

[www.bosch-pt.com/serviceaddresses](http://www.bosch-pt.com/serviceaddresses)

**Отстранување**

Опремата, додаточите и пакувањето треба да се рециклираат на еколошки начин.



Не фрлајте го уредот во ѓубре!

**Само за земјите од ЕУ:**

Според европската уредба 2012/19/EU за стари електрични и електронски уреди и нивното транспонирање во националното законодавство, производителите кои повеќе не се употребуваат мора да се собираат одделно и да се рециклираат на еколошки здрав начин.

**Srpski**

**Sigurnosne napomene**

**Pažnja! Pažljivo pročitajte sledeća uputstva. Upoznajte se sa upravljačkim elementima i namenskom upotrebom proizvoda. Molimo spremite uputstvo za upotrebu na sigurno mesto radi buduće upotrebe.**

**Objašnjenja simbola na baštenskom uređaju**



Opšte uputstvo o opasnosti.



Pročitajte uputstvo za rad.



Pazite na to da izbačena strana tela ne povrede ljude koji se nalaze u blizini.



Upozorenje: Održavajte sigurnu udaljenost od proizvoda kada on radi.



Oprez: Ne dirajte noževe koji se okreću. Noževi su oštri. Postoji opasnost od gubitka prstiju na nogama i rukama.



Isključite baštenski uređaj i izvucite mrežni utikač iz utičnice pre nego što obavite podešavanja uređaja ili čišćenje, ako se kabl zapetljao ili ako baštenski uređaj ostavite čak i na kratko vreme bez nadzora. Držite električni kabl podalje od zubaca/noževa.



Pre diranja sačekajte da se svi delovi baštenskog uređaja zaustave. Nakon isključivanja baštenskog uređaja zupci/noževi nastavljaju da se okreću i mogu da uzrokuju povrede.



Ne koristite proizvod po kiši ili ga izlažite kiši.



Zaštitite se od električnog udara.



Držite priključni kabl podalje od noževa za rezanje.



Za čišćenje baštenskog uređaja ne koristite čistače visokog pritiska ili baštensko crevo.



Pažljivo proverite da na području na kojem treba koristiti baštenski uređaj ne postoje divlje i domaće životinje. Divlje i domaće životinje mogu se povrediti tokom rada mašine. Temeljito proverite područje upotrebe mašine i uklonite sve kamenje, granje, žice, kosti i druge strane predmete. Prilikom upotrebe mašine pazite na to da u gustoj travi nema skrivenih divljih ili domaćih životinja ili malih panjeva.

### Rukovanje

- ▶ Nikada ne dozvolite deci ili osobama koje nisu upoznate sa ovim uputstvima korišćenje proizvoda. Nacionalni propisi mogu da ograničavaju starost rukovaoca. Čuvajte proizvod tako da bude nedostupan deci kada nije u upotrebi.
- ▶ Nikada ne dozvolite deci, osobama sa ograničenim fizičkim, čulnim ili psihičkim sposobnostima ili nedovoljnim iskustvom i/ili znanjem i/ili osobama koje nisu upoznate sa ovim uputstvima da koriste proizvod. Nacionalni propisi mogu da ograničavaju starost rukovaoca.
- ▶ Ne koristite proizvod ako ste umorni ili bolesni ili pod uticajem alkohola, narkotika ili lekova.
- ▶ Nikada ne koristite baštenski uređaj ako se u neposrednoj blizini nalaze ljudi, a naročito deca ili domaće životinje.
- ▶ Decu bi trebalo nadzirati da biste bili sigurni da se ne igraju proizvodom.
- ▶ Rukovalac je odgovoran za nezgode ili štete uzrokovane drugim ljudima ili njihovoj imovini.
- ▶ Uvek nosite zaštitu za sluh i zaštitne naočari kada radite sa proizvodom.
- ▶ Ne koristite otvorene gumene cipele ili sandale kada koristite proizvod. Uvek nosite čvrste cipele i duge pantalone. Nikad ne koristite proizvod bosu.
- ▶ Pažljivo pregledajte površinu koju treba obraditi i odstranite kamenje, granje, sakrivene kablove, žice, kosti i druga strana tela.
- ▶ Pre upotrebe uvek vizuelno proverite da li nedostaju zupci i zavrtnji zubaca, da li su istrošeni ili oštećeni.
- ▶ Zamenite istrošene ili oštećene zupce i zavrtnje samo u kompletu da biste izbegli neravnotežu. Oprez kod mašina sa više zubaca jer rotacija jednog zupca može uzrokovati kretanje drugih zubaca.
- ▶ Uvek hodajte mirno, nikada ne žurite.
- ▶ Obavljajte provetravanje/vertikulaciju travnjaka samo po dnevnom svetlu ili jakoj veštačkoj rasveti.
- ▶ Ako je to moguće, izbegavajte upotrebu proizvoda na mokroj travi ili preduzmite dodatne mere predostrožnosti da biste sprečili klizanje.

- ▶ Ne obavljajte provetravanje/vertikulaciju na veoma strmim nagibima.
- ▶ Rad na strminama može biti opasan:
  - Na kosim površinama ili mokroj travi uvek pazite na sigurno hodanje.
  - Na kosim površinama provetravanje/vertikulaciju uvek obavljajte poprečno, a nikada prema gore i dole.
  - Prilikom promene smera na obroncima postupajte krajnje oprezno.
- ▶ Postupajte krajnje oprezno kada zakoračite prema natrag ili povlačite proizvod prema sebi, ne hodajte predaleko i uvek održavajte ravnotežu.
- ▶ Prilikom provetravanja/vertikulacije travnjaka proizvod uvek gurajte prema napred i nikada ga ne povlačite prema telu.
- ▶ Zupci/noževi moraju da miruju ako zbog transporta proizvod morate da nagnete, kada prelazite preko površina koje nisu zasejane travom i kada proizvod transportujete do područja koje treba pokositi ili sa njega.
- ▶ Nikada ne koristite baštenski uređaj sa neispravnim zaštitnim uređajima i pokrovima ili bez sigurnosnih uređaja kao što su npr. zaštita od udara i/ili kutija za sakupljanje trave.
- ▶ Uključite baštenski uređaj kao što je to opisano u uputstvu za upotrebu i pazite na to da su vaša stopala dovoljno udaljena od delova koji se okreću.
- ▶ Prilikom pokretanja ili startovanja motora ne nagnjite proizvod, osim ako je to potrebno za startovanje u visokoj travi. U tom slučaju pritiskanjem drške uređaj podignite prema suprotnoj strani dalje od korisnika samo koliko je to neophodno. Pazite na to da rukama držite dršku kada ponovo spuštate baštenski uređaj.
- ▶ Ne stavljajte ruke i stopala blizu ili ispod delova koji se okreću.
- ▶ Držite rastojanje od područja izbacivanja kada radite sa baštenskim uređajem.
- ▶ Nikada ne podižite i nosite baštenski uređaj kada motor radi.
- ▶ Pazite da kod skladištenja baštenski uređaj sa sva 4 točka stoji na podu.
- ▶ Podižite baštenski uređaj samo ručkom. Pažljivo rukujte ručkom.
- ▶ **Ne preduzimajte nikakve promene na uređaju.** Nedozvoljene promene mogu oštetiti sigurnost Vašeg uređaja i uticati na pojačane šumove i vibracije i lošiji učinak.
- ▶ Kod podešavanja proizvoda izbegavajte da se stopala ili šake zaglave između pomičnih zubaca/noževa i nepomičnih delova mašine.
- ▶ Ne radite sa proizvodom u lošim vremenskim uslovima, posebno ako se približava nevreme.
- ▶ Redovite proveravajte proizvod, mrežni kabl i sve produžne kablove,

da li su kućište, obloge kablova, gole žice i držač kabela oštećeni. Ne priključujte oštećene kablove u mrežnu utičnicu i ne dirajte oštećene kablove dok ih ne odvojite od mrežnog utikača. Oštećeni kabl može uzrokovati kontakt sa delovima pod naponom. Tokom provere pazite na mogući kontakt između vode i struje i na opasnost od električnog udara.

- ▶ Ne dirajte zupce ako proizvod nije odvojen od električne mreže, a zupci se potpuno ne zaustave.
- ▶ **Držite mrežni kabl i produžni kabl dalje od zubaca.** Zupci mogu da oštete mrežni kabl i produžni kabl i to može da uzrokuje kontakt sa delovima pod naponom. Tokom provere pazite na mogući kontakt između vode i struje. Postoji opasnost od električnog udara.

### Izvućite mrežni utikač iz utičnice

- Uvek kada se udaljite od baštenskog uređaja.
- Pre odstranjivanja blokada.
- Kada baštenski uređaj proveravate, čistite ili na njemu radite.
- Nakon sudara sa stranim telom; odmah proverite da li je baštenski uređaj oštećen i ako je potrebno zamenite nož.
- Ako baštenski uređaj počne neobično da vibrira (odmah proverite).

### Priključak struje

- ▶ Napon izvora struje mora da se podudara sa podacima na tipskoj pločici proizvoda.
- ▶ Koristite ovaj proizvod samo kada je priključen u utičnicu koja je zaštićena prekidačem snage i koji se aktivira pod preostalom strujom od 30 mA.
- ▶ Kod zamene kabela na ovom uređaju koristite samo mrežni priključni kabl koji je predvideo proizvođač, a za broj artikla i tip pogledajte uputstvo za upotrebu.
- ▶ Mrežni utikač nikada ne dodirujte golim rukama.
- ▶ Preko mrežnog priključnog kabela ili produžnog kabela nemojte voziti, ne gnječite ga niti navlačite, jer bi se mogao oštetiti. Zaštitite kabl od izvora toplote, ulja i oštarih ivica.
- ▶ Produžni kabl mora imati poprečni presek naveden u uputstvu za upotrebu i mora biti zaštićen od prskanja vode. Utični spoj ne sme ležati u vodi.
- ▶ **Uvek nosite baštenske rukavice kada rukujete ili radite na području oštarih zubaca/noževa.**

### Električna sigurnost



**Pažnja! Pre radova održavanja ili čišćenja isključite proizvod i izvućite mrežni utikač. Isto važi ako je električni kabl oštećen, zasećen ili zapetljan.**

- ▶ **Nakon isključivanja baštenskog uređaja zupci/noževi nastavljaju da se okreću još nekoliko sekundi.**
- ▶ **Oprez – ne dirajte noževe/zupce koji se okreću.**

Vaš proizvod je izolovan radi sigurnosti i ne treba uzemljenje. Radni raspon je 230 V AC, 50 Hz (sa zemlje koje nisu članice EU i 220 V ili 240 V). Koristite samo odobrene produžne kabele. Informacije ćete dobiti od ovlašćenog korisničkog servisa.

- ▶ Za električno osiguranje koristite zaštitni prekidač (RCD) sa okidnom strujom od najviše 30 mA. Proverite zaštitni prekidač uvek kada ga koristite.

Držite mrežne i produžne kabele podalje od pokretnih delova i izbegavajte svako oštećenje kabela da biste izbegli kontakt sa delovima pod naponom.

Kabelski spojevi (mrežni utikači i utičnice) bi trebali da budu suvi i da ne leže na podu.

Na mrežnim i produžnim kabelima treba redovito proveravati da li postoje tragovi oštećenja i oni smeju da se koriste samo u ispravnom stanju. Ako je mrežni kabl proizvoda oštećen, sme da ga popravi samo ovlašćena radionica firme Bosch. Koristite samo odobrene produžne kabele.

Koristite samo produžne kabele, kabele, vodiče i doboše za kabl koji su usklađeni sa EN 61242/IEC 61242 ili

IEC 60884-2-7 i tipa su H05VVV-F ili H05RN-F.

Ako za rad proizvoda želite da koristite produžni kabl, potrebni su sledeći preseki provodnika:

- Presek provodnika 1,25 mm<sup>2</sup> ili 1,5 mm<sup>2</sup>
- Maksimalna dužina 30 m za produžne kabele ili 60 m za kablске bubnjeve sa zaštitnim strujnim prekidačem

Napomena: Ako se koristi produžni kabl, on mora da poseduje zaštitni provodnik kao što je opisano u sigurnosnim propisima, koji je preko utikača povezan sa zaštitnim provodnikom vaše električne instalacije.

U slučaju sumnje obratite se kvalifikovanom električaru ili najbližem servisnom predstavništvu firme Bosch.



**OPREZ: Nepropisni produžni kabele mogu biti opasni. Produžni kabl, utikač i spojnica moraju biti vodonepropusne izvedbe, odobrene za spoljnu upotrebu.**

Napomena za proizvode koji se prodaju u **Velikoj Britaniji**:

**PAŽNJA:** Radi vaše sigurnosti je neophodno da se utikač postavljen na proizvodu spoji sa produžnim kablom. Spojnica produžnog kabela mora biti zaštićena od raspršene vode, izrađena od gume ili prevučena

gumom. Produžni kabel mora da se koristi sa rasterećenjem vučne sile.

## Održavanje

- ▶ **Uvek nosite baštenske rukavice kada rukujete ili radite na području oštrih zubaca/noževa.**
- ▶ Pazite na to da su sve navrtke, klinovi i zavrtnji pritegnuti da bi bio moguć siguran rad sa proizvodom.
- ▶ Redovno proveravajte da li je kutija za sakupljanje trave istrošena i pohabana.
- ▶ Proverite proizvod i radi sigurnosti zamenite istrošene ili oštećene delove.
- ▶ Proverite da je delove koje treba zameniti proizvela firma Bosch.
- ▶ Pre skladištenja proverite da je proizvod čist i da na njemu nema ostataka. Ako je potrebno, očistite ga mekom, suvom četkom.

## Simboli

Sledeći simboli su važni za čitanje i razumevanje uputstva za upotrebu. Zapamtite simbole i njihovo značenje. Pravilno tumačenje simbola pomaže vam da bolje i sigurnije koristite proizvod.

Simbol	Značenje
	Smer kretanja
	Smer reakcije
	Nosite zaštitne rukavice
	Masa
	Uključivanje
	Isključivanje
	Dozvoljena radnja
	Zabranjena radnja
CLICK!	Čujni zvuk
	Pribor/rezervni delovi

## Namenska upotreba

Baštenski uređaj je namenjen za grabljanje, vertikulaciju ili provetranje travnjaka na privatnom posedu.

Baštenski uređaj nije namenjen za rezanje žive ograde, obrezivanje, seckanje itd.

Baštenski uređaj je namenjen za upotrebu na nivou zemlje.

## Tehnički podaci

Aerator/vertikuler travnjaka		UniversalRake 900	UniversalVerticut 1100
Broj artikla		<b>3 600 H8A 0..</b>	<b>3 600 H8A 1..</b>
Nominalna ulazna snaga	W	900	1100
Širina traga	cm	32	32
Volumen, korpa za sakupljanje trave	l	50	50
Mehanizam			
- Opružni zupci		●	-
- Oscilacioni noževi		-	●
Sistem za sakupljanje		Jet Collect	Jet Collect
Radna visina	mm	+10/+5/0/-5	+5/0/-5/-10
Masa prema postupku EPTA 01:2014	kg	10,0	10,5
Klasa zaštite		□/ II	□/ II



**Aerator/vertikuler travnjaka****UniversalRake 900****UniversalVerticut 1100**

Serijski broj

vidi tipsku tablicu na baštenskom uređaju

Podaci važe za nominalne napone [U] od 230 V. Kod napona koji odstupaju i izvođenja specifičnih za zemlje ovi podaci mogu da variraju.

Sve vrednosti u ovim uputstvima su izmerene za upotrebu ispod ili na 2000 metara iznad nivoa mora.

**Informacije o buci/vibracijama****3 600 H8A 0..****3 600 H8A 1..**Vrednosti emisije buke su utvrđene prema **EN 50636-2-92**

A-vrednovani nivo buke uređaja iznosi tipično:

– Nivo pritiska zvuka	dB(A)	<b>81</b>	<b>80</b>
– Nesigurnost K	dB	<b>= 2,5</b>	<b>= 2,5</b>
– Nivo snage zvuka	dB(A)	<b>94</b>	<b>94</b>
– Nesigurnost K	dB	<b>= 1,0</b>	<b>= 2,0</b>

Ukupne vrednosti vibracija ah (zbir vektora triju pravaca) i nesigurnost K su utvrđeni prema **EN 50636-2-92**

– Vrednost emisije vibracija $a_h$	m/s <sup>2</sup>	<b>4,0</b>	<b>2,9</b>
– Nesigurnost K	m/s <sup>2</sup>	<b>= 1,6</b>	<b>= 1,5</b>

**Montaža i rad**► **Ne ukopčavajte proizvod u utičnicu ako nije potpuno sastavljen.**

Postupak	Slika	Stranica
Obim isporuke	<b>A</b>	293
Montaža	<b>B</b>	293
Priključivanje produžnog kabla		
Sastavljanje korpe za sakupljanje trave	<b>C</b>	294
Postavljanje korpe za sakupljanje trave	<b>D</b>	294
Podešavanje radne visine	<b>E</b>	295
Uključivanje/isključivanje	<b>F</b>	295
<b>UniversalRake 900</b>		
Uključivanje/isključivanje	<b>G</b>	296
<b>UniversalVerticut 1100</b>		
Održavanje, čišćenje i skladištenje	<b>H</b>	296

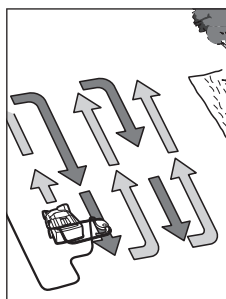
**Uputstva za rad****Provetravanje i vertikulacija travnjaka**

Postavite proizvod na ivicu travnjaka i što je moguće bliže mrežnoj utičnici. Radite dalje od mrežne utičnice.

Nakon svakog obrtanja postavite kabl na suprotnu, prethodno obradenu stranu.

Kod provetravanja/vertikulacije travnjaka **ne preopterećujte motor.**

**UniversalRake 900:**

U slučaju preopterećenja će se smanjiti broj obrtaja motora i promeniće se zvuk motora. U tom slučaju stanite, pustite oslobodite pokretačku dršku i podesite **veću radnu visinu**. Inače se motor može oštetiti.

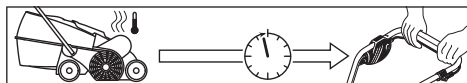
**UniversalVerticut 1100:**

Motor je opremljen bezbednosnim isključivanjem koje se aktivira kada se noževi zaglave, začepi ili se motor preoptereći. Ako se to desi, isključite proizvod.

Bezbednosno isključivanje se poništava samo kada pustite pokretačku dršku.

Izvućite mrežni utikač, uklonite moguće blokade i pričekajte jedan minut pre ponovnog pokretanja proizvoda da bi se bezbednosno isključivanje moglo poništiti.

► **Uvek nosite baštenske rukavice kada rukujete ili radite na području oštih zubaca/noževa.**

**Napomena:** Ako čekate na poništavanje bezbednosnog isključivanja i prerano pritisnete pokretačku dršku dok je proizvod priključen u utičnicu, vreme poništavanja bezbednosnog isključivanja se produžava.

Ako se proizvod ponovo isključi, povećajte radnu visinu ili odložite rad dok se uslovi ne poboljšaju. U tu svrhu pročitajte i "Tabelu grešaka" i "Savete za provetranje i vertikalaciju travnjaka".

**Saveti za provetranje i vertikalaciju travnjaka**

Optimalni uslovi za provetranje/vertikalaciju travnjaka postoje ako je trava niska i lagano vlažna. Kod provetranja ili vertikalacije travnjaka kada je tlo veoma mekano ili tvrdo može oštetiti travnjak i uzrokovati loše to da proizvod loše sakuplja travu.

- Pre provetranja/vertikalacije travnjaka mahovinu treba odstraniti uobičajenim sredstvima.
- Pokrenite proizvod na najvećoj radnoj visini i zatim ga po potrebi spuštajte.

- Obavite provetranje/vertikalaciju travnjaka prvo u jednom smeru prema gore i dole, a jednu sedmicu kasnije na isti način pod pravim uglom dok se ne obradi ceo travnjak.
- Zavisno od stanja travnjaka kod provetranja/vertikalacije mahovine i uvenulih delova biljaka mogu nastati iščupana ili ogoljena mesta.

**Napomena:** Ako na obrađivanoj površini postoji mnogo materijala od drveća (npr. lišća, grana itd.), taj materijal treba prethodno odstraniti tako da proizvod podesite na radnu visinu 3 ili 4.

Da biste postigli optimalan rezultat, pokosite travnjak pre naknadnog sejanja trave. Naknadno zasejte ogoljela ili slabo obrasla mesta visokokvalitetnim semenom trave. Pre dubrenja pustite sveže seme trave da iznikne i zalivajte ga po potrebi da se seme ne bi isušilo.

Optimalan trenutak za provetranje ili vertikalaciju travnjaka je u proleće i kasnu jesen.

Travnjak se može negovati i tako da se obavi grabljanje/vertikalacija podešavanjem veće radne visine nakon svakog šestog košenja.

## Rešavanje problema

Sledeća tabela prikazuje simptome grešaka i kako da si pomognete ako vaš proizvod ne funkcioniše ispravno. Ako time ne možete lokalizovati problem i odstraniti ga, obratite se ovlašćenom servisu.

► **Pažnja: Pre traženja greške isključite uređaj i izvodite mrežni utikač.**

Simptom	Mogući uzrok	Rešenje
Baštenski uređaj ne radi	Nema mrežnog napona	Proverite i uključite
	Neispravna mrežna utičnica	Upotrebite drugu utičnicu
	Oštećen produžni kabl	Proverite i zamenite kabl ako je oštećen
	Osigurač se aktivirao	Ako osigurač stalno pregoreva, molimo proverite snabdevanje strujom ili se obratite korisničkom servisu firme Bosch.
	Moguće začepljenje	Proverite donju stranu baštenskog uređaja i po potrebi ga oslobodite (uvek nosite baštenske rukavice)
	Aktivno je bezbednosno isključivanje (samo UniversalVerticut 1100)	Vidi pod <sup>A)</sup>
	Prenisko podešavanje za provetranje/vertikalaciju travnjaka za postojeće uslove	Podesite veću radnu visinu
	Rotor je začepljen	Odstranite začepljenje (uvek nosite baštenske rukavice)
	Bočne rešetke nisu slobodne	Odstranite ostatak biljaka sa vanjske strane bočnih rešetki
Korpa za sakupljanje trave je puna	Redovito praznite korpu za sakupljanje trave	
Baštenski uređaj radi sa prekidima	Oštećen produžni kabl	Proverite i zamenite kabl ako je oštećen
	Interni kablovi baštenskog uređaja su u kvaru	Obratite se korisničkom servisu firme Bosch
	Istrošeni/nedostajući zupci/noževi	Obratite se korisničkom servisu firme Bosch
	Suviše vlažni radni uslovi	Podesite veću radnu visinu (pogledajte „Savete za provetranje i vertikalaciju travnjaka“)
	Previše ostataka biljaka na obrađivanoj površini	Vidi pod <sup>A)</sup>

Simptom	Mogući uzrok	Rešenje
	Moguće začepljenje	Proverite donju stranu baštenskog uređaja i po potrebi ga oslobodite (uvek nosite baštenske rukavice)
	Prenisko podešavanje za provetranje/vertikalaciju travnjaka za postojeće uslove	Podesite veću radnu visinu
	Trava je preduga	Pokosite travu
	Veoma neravna površina	Podesite veću radnu visinu
	Korpa za sakupljanje trave je puna	Redovito praznite korpu za sakupljanje trave
Baštenski uređaj radi teško ili remen škripi	Radna visina je premala	Podesite veću radnu visinu (pogledajte "Podešavanje radne visine")
Zupci/noževi se ne okreću	Trava ometa zupce/noževe	Odstranite začepljenje (uvek nosite baštenske rukavice)
	Remen proklizava ili je oštećen	Obratite se korisničkom servisu firme Bosch
Jake vibracije/buka	Oštećeni zupci/noževi	Obratite se korisničkom servisu firme Bosch
Nezadovoljavajući radni učinak	Tlo je suviše vlažno za provetranje/vertikalaciju	Podesite veću radnu visinu (pogledajte „Savete za provetranje i vertikalaciju travnjaka“)
	Prenisko podešavanje za provetranje/vertikalaciju travnjaka za postojeće uslove	Podesite veću radnu visinu
	Moguće začepljenje	Proverite donju stranu baštenskog uređaja i po potrebi ga oslobodite (uvek nosite baštenske rukavice)
	Bočne rešetke nisu slobodne	Odstranite ostatke biljaka sa vanjske strane bočnih rešetki
	Nedostaju opružni zupci (samo UniversalRake 900)	Obratite se korisničkom servisu firme Bosch

A) Ako na obradivanoj površini postoji mnogo materijala od drveća (npr. lišća, grana itd.), taj materijal treba prethodno odstraniti tako da proizvod podesite na radnu visinu 3 ili 4.

## Servis i saveti za upotrebu

Servis odgovara na vaša pitanja u vezi sa popravkom i održavanjem vašeg proizvoda kao i u vezi sa rezervnim delovima. Šematske prikaze i informacije u vezi rezervnih delova naći ćete i pod: [www.bosch-pt.com](http://www.bosch-pt.com)  
Bosch tim za konsultacije vam rado pomaže tokom primene, ukoliko imate pitanja o našim proizvodima i njihovom priboru.

Molimo da kod svih pitanja i naručivanja rezervnih delova neizostavno navedete broj artikla sa 10 brojanih mesta prema tipskoj pločici proizvoda.

### Srpski

Bosch Elektroservis  
Dimitrija Tucovića 59  
11000 Beograd  
Tel.: +381 11 644 8546  
Tel.: +381 11 744 3122  
Tel.: +381 11 641 6291  
Fax: +381 11 641 6293  
E-Mail: [office@servis-bosch.rs](mailto:office@servis-bosch.rs)  
[www.bosch-pt.rs](http://www.bosch-pt.rs)

### Dodatne adrese servisa pogledajte na:

[www.bosch-pt.com/serviceaddresses](http://www.bosch-pt.com/serviceaddresses)

## Uklanjanje đubreta

Proizvode, pribor i pakovanja treba podvrgnuti ekološkoj daljnjoj obradi.



Ne bacajte proizvode u kućni otpad!

### Samo za EU-zemlje:

Prema Evropskoj direktivi 2012/19/EU o starim električnim i elektronskim uređajima i njenoj implementaciji u nacionalnom zakonodavstvu, proizvodi koji nisu više upotrebljivi moraju da se odvojeno sakupe i podvrgnu ekološkoj daljnjoj obradi.

## Slovenščina

### Varnostna navodila

**Pozor! Skrbno si preberite naslednja navodila. Seznanite se z**

**upravljalnimi elementi in s pravilno uporabo izdelka. To navodilo za obratovanje morate varno shraniti za kasnejšo uporabo.**

### Razlaga simbolov na vrtnem orodju



Splošno opozorilo na nevarnost.



Preberite si to navodilo za obratovanje.



Pazite na to, da ne boste poškodovali oseb v bližini zaradi tujkov, ki letijo naokoli.



Opozorilo: Ko izdelek obratuje, držite varno razdaljo do slednjega.



Pozor: Previdno – ne dotikajte se rotirajočih nožev. Nožje so ostri. Pazite na to, da ne boste izgubili prste na nogah in rokah.



Preden želite opraviti nastavitve na napravi ali pa vrtno orodje očistiti ali če se je zamotal kabel ali če morate vrtno orodje le za kratek čas pustiti brez nadzora, morate vrtno orodje izklopiti in potegniti omrežni vtič iz vtičnice. Poskrbite za to, da bo električni kabel oddaljen od zob/nožev.



Počakajte na to, da se vsi deli vrtnega orodja popolnoma ustavijo, preden se je dotaknete. Zobje/noži po izklopu vrtnega orodja nadaljujejo z rotiranjem in lahko povzročijo poškodbe.



Izdelka ne uporabljajte, ko dežuje in ga ne izpostavljajte dežju.



Zaščitite se pred električnim udarom.



Poskrbite za to, da bo priključni kabel oddaljen od rezalnih nožev.



Za čiščenje vrtnega orodja ne smete uporabljati visokotlačnega čistilca ali gibke cevi za zalivanje.



Redno preverjajte območje, na katerem se vrtno orodje uporablja, glede na divjad in domače živali. Divjad in domače živali se bi lahko med uporabo stroja poškodovale. Redno preverjajte območje, na katerem se stroj uporablja in odstranite vse kamne, palice, žice, kosti in druge tujke. Pri uporabi stroja pazite na to, da se v travi ne skrivajo divjad, domače živali ali pa da se tam ne nahajajo majhni drevesni štori.

### Uporaba

- ▶ Nikoli ne dovolite otrokom ali osebam, ki niso seznanjene s temi navodili, da bi uporabljale ta izdelek. Nacionalni predpisi morebiti omejujejo starost uporabnika. Kadar izdelek ni v uporabi, ga hranite izven dosega otrok.
- ▶ Uporabe izdelka nikoli ne dovolite otrokom, osebam z omejenimi

fizičnimi, senzoričnimi ali umskimi sposobnostmi ali pomanjkljivimi izkušnjami in/ali pomanjkljivim znanjem in/ali osebam, ki s temi navodili niso seznanjene. Nacionalni predpisi morebiti omejujejo starost uporabnika.

- ▶ Izdelka ne uporabljajte, kadar ste zaspani ali bolni ali pod vplivom alkohola, drog ali zdravil.
- ▶ Nikoli ne uporabljajte naprave, ko se v neposredni bližini nahajajo osebe, še posebej otroci ali domače živali.
- ▶ Nadzorujte otroke in zagotovite, da se slednji ne bodo igrali z izdelkom.
- ▶ Za nezgode ali škodo, povzročeno na drugih osebah ali njihovi lastnini, je odgovoren uporabnik ali lastnik.
- ▶ Med delom z izdelkom morate vedno nositi zaščito za sluh in zaščitna očala.
- ▶ Med uporabo izdelka ne smete nositi odprtih gumijastih čevljev ali sandalov. Nosite le fiksno obutev in dolge hlače. Izdelka ne smete uporabljati, če ste bosonogi.
- ▶ Skrbno preglejte površino, ki jo želite obdelati in odstranite kamne, palice, skrite kable, žice, kosti in druge tujke.
- ▶ Pred pričetkom uporabe pogledajte, ali morda manjkajo, so obrabljeni ali poškodovani zobje ali vijaki zob.
- ▶ Da bi preprečili neuravnoteženost, morate obrabljene ali poškodovane zobje in vijake zamenjati le v celotnem setu. Previdno pri strojih z

večjim številom zob, saj lahko rotacija enega zoba povzroči premik drugih zob.

- ▶ Vedno hodite mirno, nikoli ne tekajte.
- ▶ Trato zračite/vertikutirajte le pri dnevni svetlobi ali pri dobri umetni svetlobi.
- ▶ Če je možno, se izognite uporabi izdelka pri mokri travi ali poskrbite za druge previdnostne ukrepe, s katerimi preprečite spodrsavanje.
- ▶ Ne zračite/vertikutirajte posebej strmih pobočij.
- ▶ Delo na pobočjih je lahko nevarno:
  - Na poševnih površinah ali na mokri travi pazite na varno hojo.
  - Zračite/vertikutirajte trato na poševnih površinah vedno prečno in nikoli navzgor in navzdol.
  - Bodite zelo previdni pri spremembi smeri na pobočjih.
- ▶ Postopajte zelo previdno, ko naredite korak nazaj ali potegnete izdelek k sebi, ne pojdite predaleč in držite vedno ravnotežje.
- ▶ Pri zračenju/vertikutiranju trate potiskajte izdelek vedno naprej in ga nikoli ne vlecite v smeri proti telesu.
- ▶ Zobje/noži morajo stati, ko nagnete izdelek za transport ali če prečkate netravnate površine in med transportom izdelka k površinam, ki jih želite zračiti/vertikutirati.
- ▶ Nikoli ne uporabljajte vrtnega orodja s poškodovanimi zaščitnimi pripravami, pokrovi ali brez

varnostnih naprav, kot npr. odbojnika in/ali posode za prestrezanje trave.

- ▶ Vklopite vrtno orodje, kot je opisano v navodilu za obratovanje in pazite na to, da se bodo vaše noge nahajale dovolj daleč stran od rotirajočih se delov.
- ▶ Ne nagibajte izdelka pri startu ali vklopu motorja, razen če je to potrebno za start v visoki travi. V tem primeru s pritiskom na ročaj ne dvignite več kot je potrebno tiste strani, ki je obrnjena v stran od uporabnika. Pazite na to, da se med spuščanjem vrtnega orodja vaši roki nahajata na ročaju.
- ▶ Poskrbite za to, da se roki in nogi ne nahajata v bližini ali pod rotirajočimi deli.
- ▶ Pri delu z vrtnim orodjem se ne približujte se področju izmeta.
- ▶ Nikoli ne vzdigujte oz. ne nosite vrtnega orodja z vklopljenim motorjem.
- ▶ Pazite na to, da se bodo med skladiščenjem vrtnega orodja nahajala vsa 4 kolesa na tleh.
- ▶ Vrtno orodje smete privzdigniti izključno z nosilnim ročajem. Nosilni ročaj uporabljajte previdno.
- ▶ **Naprave ne smete spreminjati.** Nedopustne spremembe naprave lahko negativno vplivajo na varnost naprave in povzročijo povečan hrup in vibracije ter poslabšanje moči naprave.

- ▶ Pri nastavljanju izdelka se izognite temu, da bi se vaše noge in roke vkleščile med gibljive zobe/nože in fiksne dele stroja.
- ▶ Ne uporabljajte izdelka med slabimi vremenskimi pogoji, še posebej ne v primeru, ko se bliža nevihta.
- ▶ Redno preverjajte izdelek, omrežni kabel in vse kabelske podaljške glede poškodb ohišja, plaščev kabla, prostoležečih žic in držal za kable. Ne priključite poškodovanih kablov z omrežjem in ne dotikajte se jih, dokler so povezani z omrežjem preko omrežne vtičnice. Poškodovani kabel lahko pride v stik deli, ki so pod napetostjo. Med preverjanjem se izogibajte stika vode s tokom, da preprečite nevarnost udara električnega toka.
- ▶ Ne dotaknite se zob, preden ni izdelek ločen z omrežja in se zobje niso popolnoma ustavili.
- ▶ **Omrežni kabel in kabelski podaljšek zavarujte pred stikom z zobmi.** Zobje lahko poškodujejo omrežni kabel in kabelski podaljšek in lahko pride v stik deli, ki so pod napetostjo. Med preverjanjem se izogibajte stika vode s tokom. Obstaja nevarnost udara električnega toka.

#### **Potegnite omrežni vtič iz vtičnice**

- Vedno, ko se oddaljite od vrtnega orodja.
- Pred odstranitvijo blokad.

- Med kontrolo ali čiščenjem vrtnega orodja oz. ko neposredno delate na vrtnem orodju.
- Po koliziji s tujkom; takoj preverite vrtno orodje glede na poškodbe in če je potrebno, zamenjajte nož.
- Če vrtno orodje prične nenavadno vibrirati (takojšnja kontrola).

### Električni priključek

- ▶ Napetost električnega vira mora ustrezati podatkom, ki so navedeni na tipski ploščici izdelka.
- ▶ Ta izdelek uporabljate samo, ko je preko vtičnice, ki je zaščitena s 30-mA odklopnikom na residualni tok z vgrajeno nadtokovno zaščito, priključen na električno omrežje.
- ▶ Pri zamenjavi kabla na napravi uporabite le omrežne priključne kable, ki jih je predvidel proizvajalec, številka naročila in tip se nahaja v navodilu za uporabo.
- ▶ Omrežnega vtiča se nikoli ne dotaknite z mokrimi rokami.
- ▶ Ne smete peljati preko omrežnega priključka, ne smete ga stiskati ali vlačiti za njega, saj bi ga lahko poškodovali. Zaščitite kabel pred vročino, oljem in ostrimi robovi.
- ▶ Prerez podaljševalnega kabla mora ustrezati meram, ki so navedeni v navodilu za uporabo ter mora biti zaščiten pred škropljenjem. Vtična povezava ne sme ležati v vodi.
- ▶ **Vselej nosite vrtno rokavice, ko rokujete z ostrimi noži ali delate**

**tam, kjer se nahajajo ostri noži/ zobje.**

### Električna varnost



**Pozor! Pred opravili vzdrževanja ali čiščenja izklopite izdelek in izvalcite**

**omrežni vtič. Enako storite v primeru, ko je omrežni kabel poškodovan, narezan ali zamotan.**

- ▶ **Po izključitvi vrtnega orodja se vrtijo noži/zobje še nekaj sekund naprej.**
- ▶ **Previdno - ne dotikajte se rotirajočega rezalnega noža ali vrtečih se zobje.**

Izdelek je v varnostne namene zaščitno izoliran in ne potrebuje ozemljitve. Omrežna napetost znaša 230 V AC, 50 Hz (za nečlanice EU tudi 220 V ali 240 V). Uporabite le dovoljene podaljševalne kable. Informacije dobite pri pooblaščenem servisu.

- ▶ Zaradi električne varnosti uporabite zaščitno stikalo na diferenčni tok s prožilnim tok, ki ne sme biti večji od 30 mA. Pred uporabo zaščitnega stikala na diferenčni tok vedno preverite njegovo pravilno delovanje.

Poskrbeti morate za to, da se omrežni in podaljševalni kabli ne bodo nahajali v bližini gibljivih delov in preprečite vsako poškodovanje omrežnih kablov, saj tako posledično preprečite stik z deli, ki so pod napetostjo.



Priključna mesta kablov (omrežni vtiči in vtičnice) morajo biti suha in ne smejo ležati na tleh.

Omrežne in podaljševalne kable morate redno pregledovati glede na znake poškodb in jih smete uporabljati le v brezhibnem stanju.

Če je omrežni kabel izdelka poškodovan, ga sme popraviti le pooblaščen servisna delavnica Bosch. Uporabljajte le dovoljene kableske podaljške.

Uporabite izključno podaljševalne kable, kable, vodnike in kableske bobne, ki ustrezajo EN 61242/IEC 61242 ali IEC 60884-2-7, tip H05VVV-F ali H05RN-F.

Če želite pri obratovanju izdelka uporabljati podaljševalni kabel, upoštevajte naslednje preseke vodnika:

- Presek vodnika 1,25 mm<sup>2</sup> ali 1,5 mm<sup>2</sup>
- Maksimalna dolžina 30 m za podaljševalni kabel ali 60 m za kabelski boben z zaščitnim stikalom FI

Opozorilo: Če uporabite podaljševalni kabel, mora slednji v skladu z varnostnimi navodili imeti zaščitni vodnik, ki je s vtičem povezan z zaščitnim vodnikom vaše električne naprave.

V primeru dvoma vprašajte kvalificiranega električarja ali najbližje zastopstvo servisa Bosch.



**POZOR: Nepravilno izvedeni podaljševalni kable so lahko nevarni. Podaljševalni kable, vtiči in mesta priključka morajo biti izvedeni vodotesno in dovoljeni za zunanjo uporabo.**

Opozorilo za izdelke, ki se ne prodajajo v **VB**:

**POZOR:** Za vašo varnost je potrebno, da se vtič na izdelku poveže s podaljševalnim kablom. Priključno mesto podaljševalnega kabla se mora zaščititi proti škropljenju. Zaščita mora biti iz gume ali pa biti prevlečena z gumo. Podaljševalni kabel se mora uporabljati z razbremenitvijo natega.

### Vzdrževanje

- ▶ **Nosite vedno vrtno rokavice, če rokujete ali delate na področju ostrih zob/nožev.**
- ▶ Za zagotovitev varnega dela z izdelkom poskrbite za trdni nased vseh matic, sornikov in vijakov.
- ▶ Redno preverjajte prestrezno posodo za travo glede na obrabo in poškodbe.
- ▶ Preverite izdelek in iz varnostnih razlogov nadomestite obrabljene ali poškodovane dele.
- ▶ Poskrbite, da bodo vsi deli, ki jih boste zamenjali, izdelani pri podjetju Bosch.
- ▶ Pred skladiščenjem zagotovite, da je izdelek čist in brez ostankov. Po potrebi odstranite nečistoče z mehko in suho krtačo.

## Simboli

Naslednji simboli so pomembni za branje in razumevanje navodila za obratovanje. Zapomnite si simbole in njihov pomen. Pravilna razlaga simbolov vam pomaga, da boste izdelek bolje in varneje uporabljali.

Simbol	Pomen
	Smer premikanja
	Smer reakcije
	Nosite zaščitne rokavice
	Teža
	Vklop

Simbol	Pomen
	Izklop
	Dovoljeno dejanje
	Prepovedano dejanje
CLICK!	Slišni zvok
	Pribor/nadomestni deli

## Uporaba v skladu z namenom uporabe

Električno orodje je namenjeno za grabljenje, vertikutiranje ali prezačevanje trate na zasebnem območju.

Vrtno orodje ni namenjeno za rezanje žive meje, za obrezovanje, sekljanje itd.

Vrtno orodje je namenjeno za uporabo na višini tal.

## Tehnični podatki

Prezračevalnik trate/vertikutir		UniversalRake 900	UniversalVerticut 1100
Številka zadeve		3 600 H8A 0..	3 600 H8A 1..
Nazivna poraba moči	W	900	1100
Širina kolotečine	cm	32	32
Volumen, prestrezna posoda za travo	l	50	50
Mehanizem			
- Vzmetni zobje		●	-
- Nihajni zobje		-	●
Zbiralni sistem		Jet Collect	Jet Collect
Delovna višina	mm	+10/+5/0/-5	+5/0/-5/-10
Teža po EPTA-Procedure 01:2014	kg	10,0	10,5
Zaščitni razred		□/II	□/II
Serijska številka		glejte tipsko tablico na vrtnem orodju	

Navedbe veljajo za nazivne napetosti [U] 230 V. Pri drugih napetostih in državno specifičnih izvedbah lahko te navedbe variirajo.

Vse vrednosti v tem navodilu so bile izmerjene za uporabo pri 2000 metrih nadmorske višine ali pod njo.

## Podatki o hrupu/vibracijah

		3 600 H8A 0..	3 600 H8A 1..
Podatki o hrupu izračunani v skladu z EN 50636-2-92			
Z A-ocenjeni nivo hrupa naprave znaša običajno:			
- Nivo zvočnega tlaka	dB(A)	81	80
- Negotovost K	dB	= 2,5	= 2,5
- Zvočna moč hrupa	dB(A)	94	94
- Negotovost K	dB	= 1,0	= 2,0
Skupne vrednosti vibracij ah (vektorska vsota treh smeri) in negotovost K izračunane v skladu z EN 50636-2-92			
- Emisijska vrednost vibracij a <sub>h</sub>	m/s <sup>2</sup>	4,0	2,9

## Montaža in obratovanje

► **Ne priključite izdelka na vtičnico, dokler ni v celoti sestavljen.**

Cilj dejanja	Slika	Stran
Obseg pošiljke	A	293
Montaža	B	293
Priključek podaljševalnega kabla		
Montaža prestrezne posode za travo	C	294
Namestitev prestrezne posode za travo	D	294
Nastavitev delovne višine	E	295
Vkllop/izkllop <b>UniversalRake 900</b>	F	295
Vkllop/izkllop <b>UniversalRake 1100</b>	G	296
Vzdrževanje, čiščenje in skladiščenje	H	296

## Delovna navodila

### Zračenje in vertikutiranje trate

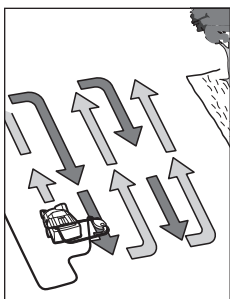

Namestite izdelek ob rob trate in tako blizu kot je možno k omrežni vtičnici. Delajte v smeri vstran od omrežne vtičnice.

Po vsakem obračanju obrnite kabel na nasprotno, že obdelano stran.

Pri zračenju/vertikutiranju **ne preobremenjujte motorja.**

#### UniversalRake 900:

Pri preobremenitvi se zmanjša število vrtljajev motorja in zvok motorja se spremeni. V tem primeru se zaustavite, spustite pretični vzvod in nastavite **večjo delovno višino**. V nasprotnem primeru lahko poškodujete motor.

#### UniversalVerticut 1100:

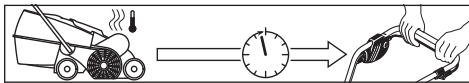

Motor je opremljen z zaščitnim odklopom, ki se aktivira v primeru, če se noži zataknejo, zamašijo ali pri

preobremenitvi motorja. V teh primerih morate izdelek izklopiti.

Varnostni izklop se ponastavi le tedaj, ko izpustite pretični vzvod.

Izcvcite omrežni vtičnik, odstranite morebitne blokade in počakajte minuto, preden ponovno vklopite izdelek, da se bo lahko ponastavil varnostni izklop.

► **Nosite vedno vrtno rokavice, če rokujete ali delate na področju ostrih zob/nožev.**

**Napotek:** Če čakate, da se zaščitni odklop ponastavi in prehitro aktivirate pretični vzvod, medtem ko je stroj priključen na omrežno vtičnico, se podaljša čas podaljša čas ponastavitve zaščitnega odklopa.

Če se izdelek ponovno izklopi, povečajte delovno višino ali počakajte z delom, dokler se pogoji ne izboljšajo. K temu preberite tudi tabelo »Iskanje napak« in »Nasveti za zračenje in vertikutiranje trate«.

### Nasveti za zračenje in vertikutiranje trate

Optimalni pogoji za zračenje/vertikutiranje trate so takrat, ko je trata kratka in rahlo vlažna. Če zračite ali vertikutirati trato, ko so tla zelo mehka ali trda, lahko poškodujete trato in povzročite, da izdelek slabo pobira.

- Pred zračenjem/vertikutiranjem trate zatrite mah z običajnim komercialnim sredstvom.
- Zaženite izdelek na največji delovni višini in jo po potrebi spustite.
- Zračite/vertikutirajte stroj najprej v eno smer navzgor in navzdol, en teden kasneje na isti način v pravem kotu k tej smeri, dokler je celotna trata obdelana.
- Odvisno od stanja trate lahko zračenje/vertikutiranje maha in odmrlih delov rastlin privede do scefраниh ali golih mest na trato.

**Napotek:** Če na tleh leži veliko materiala z dreves (npr. listja, vej, ipd.), ga je treba najprej odstraniti tako, da nastavite delovno višino izdelka na 3 ali 4.

Da bi dosegli optimalni rezultat, pred ponovno setvijo trave pokosite trato. Posejte visokokakovostno travnato seme med trato tam, kjer so gola ali slabo zarasla mesta. Pustite, da se sveže travnato seme pred gnojenjem prime in ga zalijte po potrebi, tako da se seme ne posuši.

Optimalni čas za zračenje ali vertikutiranje trave je pomlad ali pozna jesen.

Prav tako lahko trato negujete tako, da z nastavitvijo večje delovne višine po vsakem šestem košenju trato pograbite/vertikutirate.

## Iskanje napak

V spodnji tabeli so navedeni simptomi napak in napotki, kako si lahko sami pomagata, če vaš izdelek ne deluje pravilno. Če problema na ta način ne boste mogli lokalizirati in odstraniti, poiščite pomoč v servisni delavnici.

► **Pozor: Pred pričetkom iskanja napak morate izklopiti napravo in izvleči omrežni vtič.**

Simptom	Možen vzrok	Odprava napake
Vrtno orodje ne deluje	Ni omrežne napetosti	Preveriti in vklopiti
	Omrežna vtičnica je okvarjena	Uporabite drugo vtičnico
	Podaljševalni kabel poškodovan	Preverite kabel in ga po potrebi zamenjajte, če je poškodovan
	Varovalka se je sprožila	Če varovalka stalno pregori, preverite oskrbovanje s tokom ali pa se obrnite na servisno službo Bosch.
	Možna je zamašitev	Preverite spodnjo stran vrtno naprave in po potrebi odstranite blokado (vedno nosite vrtno rokavice)
	Varnostni odklop je aktiviran (samo pri UniversalVerticut 1100)	Glejte spodaj <sup>A)</sup>
	Za te pogoje prenizka nastavitve za zračenje/vertikutiranje trate	Nastavitev večje delovne višine
	Rotor je zamašen	Sprostite zamašitev (vedno nositi vrtno rokavice)
	Stranska mreža ni prosta	Odstranite ostanke rastlin z zunanje strani stranskih mrež
	Prestrezna posoda za travo je polna	Redno praznite prestrezno posodo za travo
Vrtno orodje deluje s prekinitvami	Podaljševalni kabel je poškodovan	Preverite kabel in ga po potrebi zamenjajte, če je poškodovan
	Okvarjena interna kabelska napeljava vrtnega orodja	Obrnite se na servisno službo Bosch
	Obrabljeni/manjkajoči zobje/noži	Obrnite se na servisno službo Bosch
	Preveč mokri delovni pogoji	Nastavitev večje delovne višine (glejte »Nasveti za zračenje in vertikutiranje trate«)
	Preveč ostankov rastlin na trati	Glejte spodaj <sup>A)</sup>
	Možna je zamašitev	Preverite spodnjo stran vrtno naprave in po potrebi odstranite blokado (vedno nosite vrtno rokavice)
	Za te pogoje prenizka nastavitve za zračenje/vertikutiranje trate	Nastavitev večje delovne višine
	Trava je predolga	Pokosite trato
	Zelo neravna površina	Nastavitev večje delovne višine
	Prestrezna posoda za travo je polna	Redno praznite prestrezno posodo za travo
Vrtno orodje deluje težkohodno ali jermen škripa	Delovna višina je prenizka	Nastavitev večje delovne višine (glejte »Nastavitev delovne višine«)
Zobje/noži ne rotirajo	Trava ovira zobe/nože	Sprostite zamašitev (vedno nositi vrtno rokavice)
	Jermen spodsava ali je poškodovan	Obrnite se na servisno službo Bosch
Močne vibracije/zvoki	Poškodovani zobje/noži	Obrnite se na servisno službo Bosch
Nezadovoljiva delovna moč	Tla so premokra za zračenje/vertikutiranje	Nastavitev večje delovne višine (glejte »Nasveti za zračenje in vertikutiranje trate«)
	Za te pogoje prenizka nastavitve za zračenje/vertikutiranje trate	Nastavitev večje delovne višine
	Možna je zamašitev	Preverite spodnjo stran vrtno naprave in po potrebi odstranite blokado (vedno nosite vrtno rokavice)

Simptom	Možen vzrok	Odprava napake
	Stranska mreža ni prosta	Odstranite ostanke rastlin z zunanje strani stranskih mrež
	Manjkajo vzmetni zobje (samo pri UniversalRake 900)	Obrnite se na servisno službo Bosch

A) Če na tleh leži veliko materiala z dreves (npr. listja, vej, ipd.), ga je treba najprej odstraniti tako, da nastavite delovno višino izdelka na 3 ali 4.

## Servisna služba in svetovanje uporabnikom

Servis vam bo dal odgovore na vaša vprašanja glede popravila in vzdrževanja izdelka ter nadomestnih delov. Tehnične skice in informacije glede nadomestnih delov najdete na: **www.bosch-pt.com**

Boscheva skupina za svetovanje pri uporabi vam bo z veseljem odgovorila na vprašanja o naših izdelkih in pripadajočem priboru.

Ob vseh vprašanjih in naročilih rezervnih delov nujno sporočite 10-mestno številko na tipski ploščici izdelka.

### Slovensko

Robert Bosch d.o.o.  
Verovškova 55a  
1000 Ljubljana  
Tel.: +00 803931  
Fax: +00 803931  
Mail: servis\_pt@si.bosch.com  
www.bosch.si

### Naslove drugih servisnih mest najdete na povezavi:

[www.bosch-pt.com/serviceaddresses](http://www.bosch-pt.com/serviceaddresses)

## Odlaganje

Odpadne izdelke, pribor in embalažo morate reciklirati v skladu z varstvom okolja.



Izdelkov ne vrzite med gospodinjske odpadke!

### Zgolj za države Evropske unije:

V skladu z Direktivo 2012/19/EU o odpadni električni in elektronski opremi in njeni uresnitvi v nacionalnem pravu je treba odslužene izdelke ločeno zbirati ter okolju prijazno reciklirati.

## Hrvatski

### Sigurnosne napomene

**Pozor! Pozorno pročitajte sljedeće upute. Upoznajte se s upravljačkim elementima i ispravnom uporabom proizvoda. Molimo spremite priručnik za uporabu na sigurno mjesto radi buduće uporabe.**

### Objašnjenje simbola na vrtnom uređaju



Opća napomena o opasnosti.



Pročitajte priručnik za uporabu.



Pobrinite se za to da izbačena strana tijela ne ozljede osobe koje se nalaze u blizini.



Upozorenje: Održavajte sigurnu udaljenost od proizvoda tijekom njegovog

rada.



Oprez: Ne dirajte rotirajuće noževe. Noževi su oštri. Postoji opasnost od gubitka nožnih prstiju i prstiju na rukama.



Isključite vrtni uređaj i izvucite mrežni utikač iz utičnice prije obavljanja namještanja

uređaja ili čišćenja, ako se kabel zapetljao ili ako vrtni uređaj ostavljajte čak i nakratko bez nadzora. Držite električni kabel dalje od zubaca/ noževa.



Prije dodirivanja pričekajte da se svi dijelovi vrtnog uređaja potpuno zaustave. Nakon isključivanja vrtnog uređaja zupci/ noževi se nastavljaju okretati i mogu uzrokovati ozljede.



Ne rabite proizvod na kiši ili ga izlažite kiši.



Zaštitite se od električnog udara.



Držite priključni kabel dalje od reznih noževa.



Za čišćenje vrtnog uređaja ne koristite visokotlačni čistač ili vrtno crijevo.



Pozorno provjerite postoje li na području na kojem treba rabiti vrtni uređaj divlje i kućne životinje. Divlje i kućne životinje mogu se ozlijediti tijekom rada stroja. Temeljito provjerite područje uporabe stroja i uklonite sve kamenje, granje, žice, kosti i strane predmete. Prilikom uporabe stroja vodite računa o tome da u gustoj travi ne postoje skrivene divlje ili kućne životinje ili mali panjevi.

## Rukovanje

► Nikada ne dopustite uporabu proizvoda djeci ili osobama koje nisu upoznate s ovim uputama.

Nacionalni propisi mogu propisivati minimalnu dob rukovatelja. Kada ga ne rabite, spremite proizvod na mjesto nepristupačno djeci.

- Nikada ne dopustite uporabu proizvoda djeci, osobama s ograničenim tjelesnim, osjetilnim ili psihičkim sposobnostima, osobama bez dovoljno iskustva i/ili znanja i/ili osobama koje nisu upoznate s ovim uputama. Nacionalni propisi mogu propisivati minimalnu dob rukovatelja.
- Ne rabite proizvod ako ste umorni, bolesni ili pod utjecajem alkohola, narkotika ili lijekova.
- Nikada ne rabite vrtni uređaj ako se u neposrednoj blizini nalaze ljudi, a naročito djeca ili kućne životinje.
- Djecu bi trebalo nadzirati kako biste bili sigurni da se ne igraju proizvodom.
- Rukovatelj je odgovoran za nezgode ili štete počinjene drugim ljudima ili njihovoj imovini.
- Kada radite s proizvodom, uvijek nosite štitnik sluha i zaštitne naočale.
- Prilikom uporabe proizvoda ne rabite otvorene gumene cipele ili sandale. Uvijek nosite čvrstu obuću i duge hlače. Nikada ne rabite proizvod bosu.
- Pozorno pregledajte površinu koju valja obraditi i uklonite kamenje, granje, skrivene kabele, žice, kosti i druga strana tijela.

- ▶ Prije uporabe uvijek vizualno provjerite nedostaju li zupci i vijci zubaca, jesu li oni istrošeni ili oštećeni.
- ▶ Kako bi se izbjegla neravnoteža, istrošene ili oštećene zupce i vijke mijenjajte samo u kompletu. Oprez kod strojeva s više zubaca jer okretanje jednog zupca može uzrokovati kretanje drugih zubaca.
- ▶ Uvijek hodajte mirno, nikada se ne krećite brzo.
- ▶ Travnjak prozračujte/vertikulirajte samo pri danjoj svjetlosti ili jakoj umjetnoj rasvjeti.
- ▶ Po mogućnosti izbjegavajte uporabu proizvoda na mokroj travi ili poduzmite dodatne mjere opreza kako bi se izbjeglo pokliznuća.
- ▶ Ne prozračujte/vertikulirajte na vrlo strmim padinama.
- ▶ Rad na nagibima može biti opasan:
  - Na kosim površinama ili mokroj travi uvijek vodite računa o sigurnom hodanju.
  - Travnjak na kosim površinama uvijek prozračujte/vertikulirajte poprečno, a nikada uzbrdo i nizbrdo.
  - Prilikom promjene smjera na padinama postupajte krajnje oprezno.
- ▶ Postupajte krajnje oprezno kada iskoračite prema natrag ili povučete proizvod prema sebi, ne hodajte predaleko i uvijek održavajte ravnotežu.
- ▶ Kod prozračivanja/vertikuliranja travnjaka proizvod uvijek gurajte naprijed i nikad ga ne približavajte tijelu.
- ▶ Zupci/noževi moraju mirovati ako proizvod morate nagnuti radi transporta, kada prelazite preko površina neposijanih travom i kada proizvod transportirate do i od područja koje namjeravate prozračivati/vertikulirati.
- ▶ Vrtni uređaj nikada ne rabite s neispravnim zaštitnim napravama, pokrovima ili bez sigurnosnih naprava kao što su npr. štitnik od udara i/ili sabirna kutija za travu.
- ▶ Uključite vrtni uređaj kao što je opisano u priručniku za uporabu i pobrinite se za to da su vaša stopala dovoljno udaljena od rotirajućih dijelova.
- ▶ Prilikom pokretanja motora ne nagnijte proizvod, osim ako je to potrebno za pokretanje u visokoj travi. U tom slučaju stranu okrenutu od rukovatelja ne podižite pritiskanjem ručke više nego što je nužno potrebno. Pritom se pobrinite za to da rukama držite ručku kada ponovno spuštate vrtni uređaj.
- ▶ Ne stavljajte šake i stopala blizu ili ispod rotirajućih dijelova.
- ▶ Održavajte udaljenost od područja izbacivanja kada radite s vrtnim uređajem.
- ▶ Nikada ne dižite i ne nosite vrtni uređaj kada motor radi.



- ▶ Prilikom uskladištavanja pobrinite se za to da vrtni uređaj sa sva 4 kotača stoji na tlu.
- ▶ Podižite vrtni uređaj samo za ručku. Oprezno rukujte ručkom.
- ▶ **Ne obavljajte izmjene na uređaju.** Nedopuštene izmjene mogu umanjiti sigurnost uređaja, povećati buku i vibracije i smanjiti učinak.
- ▶ Prilikom namještanje proizvoda izbjegavajte da se stopala ili šake uklješte između pokretnih zubaca/noževa i nepokretnih dijelova stroja.
- ▶ U lošim vremenskim uvjetima, a naročito u slučaju nadolazećeg nevremena, ne radite s proizvodom.
- ▶ Redovito provjeravajte jesu li kućište, izolacija kabela, ogoljene žice i držač kabela na proizvodu, mrežnom kabelu i svim produžnim kabelima oštećeni. Ne priključujte oštećene kabele na mrežni utikač i ne dirajte oštećen kabel prije iskopčavanja iz mrežnog utikača. Oštećeni kabel može uzrokovati kontakt s dijelovima pod naponom. Prilikom provjere vodite računa o mogućem kontaktu između vode i struje zbog opasnosti od električnog udara.
- ▶ Ne dodirujte zupce ako proizvod nije odvojen od električne mreže i dok se zupci potpuno ne zaustave.
- ▶ **Držite mrežni kabel i produžni kabel dalje od zubaca.** Zupci mogu oštetiti mrežni kabel i produžni kabel i može doći do kontakta s dijelovima

pod naponom. Prilikom provjere vodite računa o mogućem kontaktu između vode i struje. Postoji opasnost od električnog udara.

### Izvucite mrežni utikač iz utičnice

- Uvijek kada se udaljavate od vrtnog uređaja.
- Prije otklanjanja blokada.
- Kada vrtni uređaj provjeravate, čistite ili radite na njemu.
- Nakon sudara sa stranim tijelom; odmah provjerite postoje li oštećenja na vrtnom uređaju i po potrebi zamijenite nož.
- Ako vrtni uređaj počne neobično vibrirati (odmah provjerite).

### Električni priključak

- ▶ Napon strujnog izvora mora se podudarati s informacijama na označnoj pločici proizvoda.
- ▶ Rabite ovaj proizvod samo kada je priključen u utičnicu koja je zaštićena energetsom sklopkom, a koja se aktivira preostalom strujom od 30 mA.
- ▶ Prilikom zamjene kabela na ovom uređaju rabite samo mrežni priključni kabel koji je previdio proizvođač, za broj artikla i tip vidi priručnik za uporabu.
- ▶ Nikada ne primajte mrežni utikač mokrim rukama.
- ▶ Ne prelazite preko električnog ili produžnog kabela, ne gnječite ga i ne povlačite jer bi se mogao oštetiti.

Zaštitite kabel od vrućine, ulja i oštih rubova.

- ▶ Produžni kabel mora imati presjek naveden u priručniku za uporabi i biti zaštićen od prskanja vode. Utični spoj ne smije ležati u vodi.
- ▶ **Prilikom rukovanja ili rada na području oštih noževa/zubaca uvijek nosite vrtno rukavice.**

### Električna sigurnost



**Pozor! Prije radova održavanja ili čišćenja isključite proizvod i izvucite mrežni utikač. Isto vrijedi ako je električni kabel oštećen, zarezan ili zapleten.**

- ▶ **Nakon isključivanja vrtnog uređaja noževi/zupci se nastavljaju okretati još nekoliko sekunda.**
- ▶ **Oprez – ne dirajte rotirajuće noževe/zupce.**

Vaš proizvod je radi sigurnosti izoliran i nije mu potrebno uzemljenje. Radni napon je 230 V AC, 50 Hz (za države izvan EU-a i 220 V ili 240 V). Rabite samo odobrene produžne kabele. Informacije možete zatražiti od ovlaštene servisne službe.

- ▶ Radi električne sigurnosti rabite zaštitnu strujnu sklopku (RCD) s okidnom strujom od najviše 30 mA. Uvijek provjerite zaštitnu strujnu sklopku kada je rabite.

Držite mrežne i produžne kabele dalje od pomičnih dijelova i izbjegavajte svako oštećenje kabela kako biste

izbjegli kontakt s dijelovima pod naponom.

Kabelski spojevi (mrežni utikači i utičnice) trebali bi biti suhi i ne ležati na tlu.

Potrebno je redovito provjeravati postoje li znakovi oštećenja na mrežnim i produžnim kabelima i oni se smiju rabiti samo u ispravnom stanju.

Ako je mrežni kabel proizvoda oštećen, smije ga popraviti samo ovlaštena radionica tvrtke Bosch. Rabite samo odobrene produžne kabele.

Rabite samo produžne kabele, kabele, vodove i kabelske bubnjeve koji udovoljavaju normi EN 61242/IEC 61242 ili IEC 60884-2-7 i tipa H05VVV-F ili H05RN-F.

Ako za rad proizvoda želite rabiti produžni kabel, potrebni su sljedeći presjeci vodiča:

- Presjek vodiča 1,25 mm<sup>2</sup> ili 1,5 mm<sup>2</sup>
- Maksimalna duljina 30 m za produžni kabel ili 60 m za kabelske bubnjeve sa zaštitnom strujnom sklopkom

Napomena: Ako se rabi produžni kabel, u skladu sa sigurnosnim propisima on mora imati zaštitni vodič koji je preko utikača spojen sa zaštitnim vodičem vaše električne instalacije.

U slučaju sumnje obratite se kvalificiranom električaru ili najbližem servisnom centru tvrtke Bosch.



**OPREZ: Neproписni produžni kabeli mogu biti opasni. Produžni kabeli, utikači i spojke moraju biti izvedeni vodonepropusno i odobreni za vanjski prostor.**

Napomena za proizvode koji se ne prodaju u **Velikoj Britaniji:**

**POZOR:** Radi vaše sigurnosti potrebno je utikač priključen na proizvodu spojiti s produžnim kabelom. Spojka produžnog kabela mora biti zaštićena od prskanja vode, izrađena od gume ili presvučena gumom. Produžni kabel potrebno je rabiti s vlačnim rasterećenjem.

## Održavanje

- ▶ **Uvijek nosite vrtne rukavice kada rukujete ili radite na području oštih zubaca/noževa.**
- ▶ Pobrinite se za to da su sve matice, svornjaci i vijci učvršćeni kako bi bilo moguće sigurno raditi proizvodom.
- ▶ Redovito provjeravajte istrošenost i pohabanost sabirne kutije za travu.
- ▶ Provjerite proizvod i radi sigurnosti zamijenite istrošene ili oštećene dijelove.
- ▶ Pobrinite se za to da je rezervne dijelove proizvela tvrtka Bosch.

## Tehnički podatci

Prozračivač travnjaka / vertikulátor		UniversalRake 900	UniversalVerticut 1100
Broj artikla		<b>3 600 H8A 0..</b>	<b>3 600 H8A 1..</b>
Nazivna ulazna snaga	W	900	1100
Širina traga	cm	32	32
Volumen, sabirna košara za travu	l	50	50

- ▶ Prije uskladištenja pobrinite se za to da je proizvod čist i da na njemu nema ostataka. Po potrebi ga očistite mekom suhom četkom.

## Simboli

Sljedeći simboli važni su za čitanje i razumijevanje priručnika za uporabu. Zapamtite simbole i njihovo značenje. Ispravno tumačenje simbola pomoći će vam da bolje i sigurnije rabite proizvod.

Simbol	Značenje
	Smjer kretanja
	Smjer reakcije
	Nosite zaštitne rukavice
	Masa
	Uključivanje
	Isključivanje
	Dopuštena radnja
	Zabranjena radnja
	Čujni zvuk
	Pribor/rezervni dijelovi

## Namjenska uporaba

Vrtni uređaj namijenjen je za grabljanje, vertikuliranje ili prozračivanje travnjaka na privatnom posjedu.

Vrtni uređaj nije namijenjen za rezanje živice, orezivanje, sjeckanje itd.

Vrtni uređaj je namijenjen za uporabu na visini tla.

Prozračivač travnjaka / vertikulator		UniversalRake 900	UniversalVerticut 1100
Mehanizam			
- Opružni zupci		●	-
- Oscilacijski noževi		-	●
Sustav prikupljanja		Jet Collect	Jet Collect
Radna visina	mm	+10/+5/0/-5	+5/0/-5/-10
Masa prema postupku EPTA 01:2014	kg	10,0	10,5
Razred zaštite		□ / II	□ / II
Serijski broj		vidi označnu pločicu na vrtnom uređaju	

Podaci vrijede za nazivni napon [U] od 230 V. U slučaju odstupanja napona i u izvedbama specifičnim za dotičnu zemlju, ovi podaci mogu varirati. Sve vrijednosti u ovom priručniku izmjerene su za uporabu ispod ili do 2000 metara nadmorske visine.

## Informacije o buci/vibracijama

3 600 H8A 0..

3 600 H8A 1..

Vrijednosti emisije buke utvrđene u skladu s normom **EN 50636-2-92**

A-vrednovana razina buke uređaja tipično je:

- Razina zvučnog tlaka	dB(A)	<b>81</b>	<b>80</b>
- Nesigurnost K	dB	<b>= 2,5</b>	<b>= 2,5</b>
- Razina zvučne snage	dB(A)	<b>94</b>	<b>94</b>
- Nesigurnost K	dB	<b>= 1,0</b>	<b>= 2,0</b>

Ukupne vrijednosti vibracija  $a_h$  (vektorski zbroj triju smjerova) i nesigurnost K utvrđeni u skladu s normom **EN 50636-2-92**

- Vrijednost emisije vibracija $a_h$	$m/s^2$	<b>4,0</b>	<b>2,9</b>
- Nesigurnost K	$m/s^2$	<b>= 1,6</b>	<b>= 1,5</b>

## Montaža i rad

- **Ne priključujte proizvod u utičnicu ako on nije potpuno sastavljen.**

Postupak	Slika	Stranica
Opseg isporuke	<b>A</b>	293
Montaža	<b>B</b>	293
Priključivanje produžnog kabela		
Sastavljanje sabirne košare za travu	<b>C</b>	294
Postavljanje sabirne košare za travu	<b>D</b>	294
Namještanje radne visine	<b>E</b>	295
Uključivanje/isključivanje <b>UniversalRake 900</b>	<b>F</b>	295
Uključivanje/isključivanje <b>UniversalVerticut 1100</b>	<b>G</b>	296
Održavanje, čišćenje i skladištenje	<b>H</b>	296

## Upute za rad

### Prozračivanje i vertikuliranje travnjaka

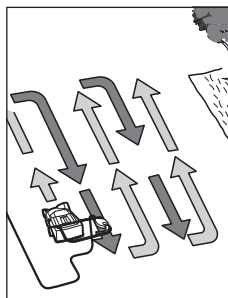

Postavite proizvod na rub travnjaka i što je moguće bliže mrežnoj utičnici. Radite dalje od mrežne utičnice.

Nakon svakog okretanja postavite kabel na suprotnu, obrađenu stranu. Prilikom prozračivanja/vertikuliranja travnjaka **ne preopterećujte motor.**

#### UniversalRake 900:

U slučaju preopterećenja će se smanjiti brzina vrtnje motora i promijeniti zvuk motora. U tom slučaju stanite, pustite upravljačku ručicu i namjestite **veću radnu visinu**. Inače se motor može oštetiti.

#### UniversalVerticut 1100:

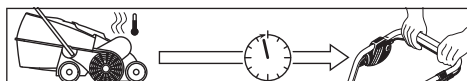

Motor je opremljen sigurnosnim isključivanjem koje se aktivira ako su noževi zaglavljani, začepljeni ili je motor preopterećen. Isključite proizvod ako se to dogodi.

Sigurnosno isključivanje poništava se samo kada pustite upravljačku ručicu.

Izvučite mrežni utikač, uklonite moguće blokade i pričekajte jednu minutu prije ponovnog pokretanja proizvoda kako bi se sigurnosno isključivanje moglo poništiti.

► **Uvijek nosite vrtno rukavice kada rukujete ili radite na području oštih zubaca/noževa.**

**Napomena:** Ako čekate dok se sigurnosno isključivanje poništi i upravljačku ručicu pritisnete prerano dok je proizvod priključen u utičnicu, produljit će se vrijeme poništavanja sigurnosnog isključivanja.

Ako se stroj ponovno isključi, povećajte radnu visinu ili odgodite rad dok se uvjeti ne poboljšaju. U tu svrhu pročitajte i „Tablicu neispravnosti“ i „Savjete za prozračivanje i vertikuliranje travnjaka“.

### Savjeti za prozračivanje i vertikuliranje travnjaka

Optimalni uvjeti za prozračivanje/vertikuliranje travnjaka postoje ako je trava niska i malo vlažna. Prilikom prozračivanja ili vertikuliranja travnjaka na vrlo mekom ili

tvrdom tlu travnjak se može oštetiti i uzrokovati loše sakupljanje proizvoda.

- Prije prozračivanja/vertikuliranja travnjaka uklonite mahovinu uobičajenim sredstvima.
- Pokrenite proizvod na najvećoj radnoj visini i po potrebi ga spuštajte.
- Prozračite/vertikulirajte travnjak najprije u jednom smjeru gore i dolje, a jedan tjedan poslije na isti način pod pravim kutom dok se ne obradi cijeli travnjak.
- Ovisno o stanju travnjaka prozračivanje/vertikuliranje mahovine i uvenulih dijelova biljaka može uzrokovati iščupana ili ogoljela mjesta.

**Napomena:** Ako na obrađivanoj površini postoji mnogo materijala od drveća (npr. lišća, grana itd.), uklonite taj materijal s površine tako da proizvod namjestite na radnu visinu 3 ili 4.

Kako bi se postigao optimalan rezultat, pokosite travu prije naknadnog sijanja trave. Naknadno posijte ogoljela ili slabo obrasla mjesta visokokvalitetnim sjemenom trave. Prije gnojenja pustite svježe sjeme trave da iznikne i zalijevajte ga po potrebi kako se sjeme ne bi isušilo.

Optimalan trenutak za prozračivanje ili vertikuliranje travnjaka je u proljeće i kasnu jesen.

Travnjak je moguće njegovati i tako da se ravnanje/vertikuliranje obavi namještanjem veće radne visine nakon svakog šestog košenja.

## Otklanjanje pogrešaka

Sljedeća tablica prikazuje simptome pogrešaka i kako riješiti problem ako proizvod ne radi ispravno. Ako time ne uspijete locirati i otkloniti problem, obratite se servisnoj radionici.

► **Pozor: Prije otklanjanja pogreške isključite uređaj i izvucite mrežni utikač.**

Simptom	Mogući uzrok	Rješenje
Vrtni uređaj ne radi	Ne postoji mrežni napon	Provjerite i uključite
	Mrežna utičnica je neispravna	Uporabite drugu utičnicu
	Produžni kabel je oštećen	Provjerite kabel i zamijenite ga ako je oštećen
	Osigurač se aktivirao	Ako osigurač stalno pregara, provjerite opskrbu elektroenergijom ili se obratite servisnoj službi tvrtke Bosch
	Moguće začepljenje	Provjerite donju stranu vrtnog uređaja i po potrebi je oslobodite (uvijek nosite vrtno rukavice)
	Sigurnosno isključivanje je aktivno (samo UniversalVerticut 1100)	Vidi <sup>A)</sup>
	Prenisko namještanje za prozračivanje/vertikuliranje travnjaka za postojeće uvjete	Namjestite veću radnu visinu
Vrtni uređaj radi s prekidima	Rotor je začepljen	Uklonite začepljenje (uvijek nosite vrtno rukavice)
	Bočna rešetka nije slobodna	Uklonite ostatke biljaka s vanjske strane bočnih rešetaka
	Sabirna košara za travu je puna	Redovito praznite sabirnu košaru za travu
	Produžni kabel je oštećen	Provjerite kabel i zamijenite ga ako je oštećen
	Unutarnje ožičenje vrtnog uređaja je neispravno	Obratite se servisnoj službi tvrtke Bosch

Simptom	Mogući uzrok	Rješenje
	Istrošeni/nedostajući zupci/noževi	Obratite se servisnoj službi tvrtke Bosch
	Suviše mokri radni uvjeti	Namjestite veću radnu visinu (vidi „Savjeti za prozračivanje i vertikuliranje travnjaka“)
	Previše ostataka biljaka na obrađivanoj površini	Vidi <sup>A)</sup>
	Moguće začepljenje	Provjerite donju stranu vrtnog uređaja i po potrebi je oslobodite (uvijek nosite vrtno rukavice)
	Prenisko namještanje za prozračivanje/vertikuliranje travnjaka za postojeće uvjete	Namjestite veću radnu visinu
	Trava je preduga	Pokosite travu
	Vrlo neravna površina	Namjestite veću radnu visinu
	Sabirna košara za travu je puna	Redovito praznite sabirnu košaru za travu
Vrtni uređaj radi otežano ili remen škripi	Preniska radna visina	Namjestite veću radnu visinu (vidi „Namještanje radne visine“)
Zupci/noževi se ne okreću	Zupci/noževi ometeni su travom	Uklonite začepljenje (uvijek nosite vrtno rukavice)
	Remen klizi ili je oštećen	Obratite se servisnoj službi tvrtke Bosch
Jake vibracije/buka	Zupci/noževi su oštećeni	Obratite se servisnoj službi tvrtke Bosch
Nezadovoljavajući radni učinak	Tlo je suviše vlažno za prozračivanje/vertikuliranje	Namjestite veću radnu visinu (vidi „Savjeti za prozračivanje i vertikuliranje travnjaka“)
	Prenisko namještanje za prozračivanje/vertikuliranje travnjaka za postojeće uvjete	Namjestite veću radnu visinu
	Moguće začepljenje	Provjerite donju stranu vrtnog uređaja i po potrebi je oslobodite (uvijek nosite vrtno rukavice)
	Bočna rešetka nije slobodna	Uklonite ostatke biljaka s vanjske strane bočnih rešetaka
	Nedostaju opružni zupci (samo UniversalRake 900)	Obratite se servisnoj službi tvrtke Bosch

A) Ako na obrađivanoj površini postoji mnogo materijala od drveća (npr. lišća, grana itd.), uklonite taj materijal s površine tako da proizvod namjestite na radnu visinu 3 ili 4.

## Servisna služba i savjeti o uporabi

Naša servisna služba će odgovoriti na vaša pitanja o popravku i održavanju vašeg proizvoda, kao i o rezervnim dijelovima. Crteže u rastavljenom obliku i informacije o rezervnim dijelovima možete naći i na našoj adresi:

**www.bosch-pt.com**

Tim Bosch savjetnika o uporabi rado će odgovoriti na vaša pitanja o našim proizvodima i njihovom priboru.

U slučaju upita ili naručivanja rezervnih dijelova, molimo vas obavezno navedite 10-znamenkasti kataloški broj s tipske pločice proizvoda.

### Hrvatski

Robert Bosch d.o.o PT/SHR-BSC

Kneza Branimira 22

10040 Zagreb

Tel.: +385 12 958 051

Fax: +385 12 958 050

E-Mail: RBKN-bsc@hr.bosch.com

www.bosch.hr

## Ostale adrese servisa možete pronaći na:

[www.bosch-pt.com/serviceaddresses](http://www.bosch-pt.com/serviceaddresses)

## Zbrinjavanje

Proizvode, pribor i pakiranja potrebno je odnijeti na ekološko recikliranje.



Ne bacajte proizvode u kućni otpad!

## Samo za zemlje EU:

U skladu s Europskom direktivom 2012/19/EU o otpadnoj električnoj i elektroničkoj opremi i njezinoj provedbi u nacionalno zakonodavstvo, proizvode koji nisu više uporabljivi potrebno je odvojeno prikupiti i odnijeti na ekološko recikliranje.

## Eesti

### Ohutusnõuded

**Tähelepanu! Lugege järgmised juhised tähelepanelikult läbi. Tutvuge aiatööriista ja selle juhtkomponentide nõuetekohase kasutusega. Hoidke kasutusjuhend hilisemaks kasutamiseks hoolikalt alles.**

### Aiatööriistal olevate sümbolite selgitus



Üldine oht.



Lugege kasutusjuhend läbi.



Veenduge, et eemal paiskuvad võõrkehad ei vigasta läheduses viibivaid inimesi.



Hoiatus: Hoidke töötavast seadmest ohutusse kaugusse.



Ettevaatust: Ärge katsuge pöörlevaid lõiketerasid. Lõiketerad on üliteravad.

Säilitage ettevaatlikkus, et kaitsta sõrmi ja varbaid löikevigastuste eest.



Lülitage aiatööriist välja ja eemaldage toitepistik pistikupesast alati enne selle reguleerimist ja puhastamist. Ka juhul, kui toitejuhe on kinni jäänud või jätate tööriista kas või lühikeseks ajaks järelevalveta. Hoidke toitejuhet eemal piidest/teradest.



Ärge katsuge aiatööriista käega enne, kui selle kõik osad on täielikult seiskunud.

Pärast seadme väljalülitamist pöörlevad piid/terad edasi ja võivad tekitada vigastusi.



Ärge kasutage aiatööriista vihmase ilmaga ega jätke seda vihma kätte.



Kaitske ennast elektrilöögi eest.



Hoidke ühenduskaabel lõiketeradest eemal.



Ärge kasutage aiatööriista puhastamiseks kõrgsurvepesurit ega aiavoolikut.



Kontrollige hoolikalt seadmega töödeldavat ala, et sellel ei viibiks mets- ja koduloomi. Seadmega töötades püsib oht mets- ja koduloomi tahtmatult vigastada. Kontrollige korrapäraselt töödeldavat maa-ala ja veenduge, et sellel ei oleks kive, oksid, traate, konte ega muid võõrkehi. Veenduge enne seadme kasutamist, et mets- ja koduloomad ega väikesed kannud ei jääks tihedas rohus märkamata.

### Käsitsemine

- ▶ Ärge lubage aiatööriista kasutada lastel ega kõrvalistel isikutel, kes ei ole kursis siinsete ohutusnõuetega. Siseriiklike õigusaktidega võib seadme kasutajale olla määratud vanusepiirang. Kasutusvälisel ajal



- hoidke seadet lastele kättesaamatus kohas.
- ▶ Ärge lubage seadet kasutada lastel ega isikutel, kelle füüsilised, tunnetuslikud või vaimsed võimed on piiratud, kellel puuduvad seadme kasutamiseks vajalikud teadmised ja kogemused või kes ei ole tutvunud siinse kasutusjuhendiga. Siseriiklike õigusaktidega võib seadme kasutajale olla määratud vanusepiirang.
  - ▶ Ärge kasutage seadet, kui olete väsinud, haige või alkoholi, uimastite või ravimite mõju all.
  - ▶ Ärge kunagi kasutage seadet, mille vahetus läheduses viibivad teised inimesed, eeskätt lapsed või koduloomad.
  - ▶ Lapsi tuleb valvata ja tagada, et nad seadmega mängi.
  - ▶ Seadme käsitseja või kasutaja vastutab õnnetusjuhtumite ja teistele inimestele või nende varale tekitatud kahju eest.
  - ▶ Seadmega töötades kandke alati kuulmiskaitsevahendit ja kaitseprille.
  - ▶ Toote kasutamise ajal ei tohi kanda lahtiseid kummijalatseid ega sandaale. Kandke alati kinniseid jalatseid ja pikki pükse. Ärge kunagi kasutage seadet paljajalu.
  - ▶ Kontrollige hoolikalt töödeldavat ala ja eemaldage sellelt kivid, puu- ja traadijupid, kondid jms võõrkehad.
  - ▶ Kontrollige alati enne kasutust üle kõik piid ja piikruvid, kas mõni on puudu, kulunud või kahjustatud.
  - ▶ Vigastatud ja kulunud piid ja kruvid vahetage välja komplektina, et tagada massi tasakaalustus. Ettevaatust mitme piiga seadmete puhul, sest ühe pii pöördumine võib mõjutada teiste piide liikumist.
  - ▶ Kõndige rahulikus tempos, ärge rutake.
  - ▶ Õhutage/täkestage muru üksnes päevavalguses või hea kunstliku valgustusega.
  - ▶ Võimaluse korral vältige seadme kasutamist, kui muru on märg või kasutage libisemise vältimiseks täiendavaid ettevaatusabinõusid.
  - ▶ Ärge õhutage/täkestage väga järske nõlvu.
  - ▶ Kallakul või nõlval töötamine võib olla ohtlik:
    - veenduge, et seisate järsul nõlval või märjal murul kindlalt püsti.
    - liikuge muru õhutamiseks/täkestamiseks järsul nõlval alati ristisuunas, mitte kunagi üles-alla.
    - olge nõlval suunda muutes äärmiselt ettevaatlik.
  - ▶ Olge äärmiselt ettevaatlik, kui astute sammu tagasi või kui tõmbate seadet enda suunas, ärge minge liiga kaugele ja säilitage kogu aeg tasakaal.
  - ▶ Lükake tööriista muru õhutamisel/täkestamisel alati suunaga ettepoole

- ja ärge kunagi tõmmake seda keha suunas.
- ▶ Piid/terad peavad olema seiskunud ajaks, mil peate tööriista transportimiseks kallutama, et sõita üle muruvaba ala, ka siis, kui toimetate seadme õhutatavale/ täkestatavale alale või sealt ära.
  - ▶ Ärge kasutage tööriista ilma kaitseseadiste ega kateteta või siis, kui need on kahjustatud, nt pörkekaitse ja/või murukogur.
  - ▶ Lülitage niiduk kasutusjuhendis toodud viisil sisse ja veenduge, et Teie jalad on pöörlevatest osadest piisaval kaugusel.
  - ▶ Ärge kallutage tööriista mootori käivitamisel, välja arvatud juhul, kui see on vajalik kõrges rohus käivitamiseks. Sellisel juhul kergitage aiatööriista seda külge, mis ei jää kasutaja poole, vajutades käepidet alla vaid niipalju kui tingimata vajalik. Veenduge, et tagasi allalaskmisel hoiate aiatööriista käepidemest kinni.
  - ▶ Ärge viige oma käsi ja jalgu pöörlevate osade lähedusse ega alla.
  - ▶ Olge niites niiduki väljaviskeavast ohutus kauguses.
  - ▶ Ärge kunagi tõstke ega kandke aiatööriista töötava mootoriga.
  - ▶ Pöörake tähelepanu sellele, et seade seisaks hoiustamise ajal kõigi 4 rattaga kindlalt maapinnal.
  - ▶ Kasutage seadme tõstmiseks ainult kandekäepidet. Käige käepidemega ettevaatlikult ringi.
  - ▶ **Seadet ei tohi mingil moel muuta.** Keelatud muudatuste tõttu võib seade tekitada suuremat müra ja vibratsiooni, samuti võib see pärssida tööriista ohutust ja vähendada selle võimsust.
  - ▶ Tööriista reguleerimisel veenduge, et Teie käed-jalad ei jääks seadme liikuvate piide/terade ja fikseeritud osade vahele.
  - ▶ Seadmega ei tohi töötada halva ilmaga, eeskätt äikese korral.
  - ▶ Kontrollige seadet, võrgujuhet ja kõiki pikendusjuhtmeid regulaarselt ning veenduge, et korpus ja juhtmed on vigastusteta, et ei esine katmata traate ja et kaablihoidik on veatus seisundis. Ärge ühendage võrgupistikuga kahjustada saanud juhtmeid ja ärge puudutage kahjustada saanud juhet enne, kui olete selle võrgupistikust lahutanud. Kahjustada saanud juhe võib kokku puutuda pinge all olevate osadega. Kontrolli tehes pidage silmas vee ja elektri võimalikul kokkupuutel tekkiva elektrilöögi ohtu.
  - ▶ Ärge katsuge piisid enne, kui tööriista elektritoide on katkestatud ja piid on lõplikult seiskunud.
  - ▶ **Hoidke võrgujuhet ja pikendusjuhet piidest eemal.** Piid võivad võrgujuhet ja pikendusjuhet vigastada ja tekkida võib

kokkupuude pinge all olevate osadega. Kontrolli tehes pidage silmas vee ja elektri kokkupuute ohtu. Esineb elektrilöögi oht.

### Tõmmake võrgupistik pistikupesast välja

- alati, kui aiatööriista juurest lahkute,
- enne tõrgete ja takistuste kõrvaldamist,
- enne, kui asute aiatööriista kontrollima, puhastama või remontima,
- pärast võõrkehaga kokku põrkamist; kontrollige aiatööriista kohe kahjustuste suhtes ja vahetage vajadusel lõiketera uue vastu,
- kui aiatööriist hakkab ebaharilikult vibreerima (kontrollida kohe).

### Vooluvõrguga ühendamine

- ▶ Toiteallika võrgupinge peab vastama seadme andmesildil märgitud pingele.
- ▶ Kasutage seadet ainult siis, kui see on ühendatud pistikupesasse, mis on kaitstud 30-mA-jääkvooluga käitatava lülitiga.
- ▶ Seadme toitejuhtme vahetamisel kasutage üksnes tootja poolt ettenähtud toitejuhet, mille tellimisnumber ja tüüp on toodud kasutusjuhendis.
- ▶ Ärge puudutage seadme võrgupistikut kunagi märgade kätega.

- ▶ Ärge sõitke toitejuhtmest ega pikendusjuhtmest üle, ärge pigistage ega tõmmake seda, kuna see võib juhet vigastada. Kaitske toitejuhet kuumuse, õli ja teravate servade eest.
- ▶ Pikendusjuhe peab olema kasutusjuhendis toodud ristlõikega ja pritsmekindel. Pistikühendus ei tohi olla vees.
- ▶ **Kandke alati aiakindaid, kui töötate tööriista teravate terade/piide liikumisasal.**

### Elektriohutus



**Tähelepanu! Lülitage enne hooldus- ja puhastustöid tööriist välja ja eemaldage toitepistik pistikupesast. Lülitage seade välja ka siis, kui toitejuhe on kahjustatud või keerdu läinud.**

- ▶ **Terad/piid pöörlevad veel mõni sekund pärast aiatööriista väljalülitamist.**
  - ▶ **Ettevaatust! Ärge katsuge pöörlevaid terasid/piisid.**
- Elektritööriist on topeltisoleeritud ega vaja maandamist. Tööpinge on 230 V AC, 50 Hz (ELi mittekuuluvates riikides ka 220 V või 240 V). Kasutage üksnes heaks kiidetud pikendusjuhtmeid. Lisateavet saate volitatud müügiesindusest.
- ▶ Elektriohutuse tagamiseks kasutage rikkevoolukaitselülitit (RDC), mille käivitusvool ei ületa 30 mA.

Kontrollige rikkevoolukaitselüliti alati, kui seda kasutate.

Hoidke toite- ja pikendusjuhtmeid eemal liikuvatest osadest ja veenduge, et juhtmed ei saa kahjustada, et vältida kokkupuudet pingestatud osadega.

Kaabliühendused (võrgupistik ja pistikupesad) peavad olema kuivad ega tohi lebada maapinnal.

Toite- ja ühendusjuhtmeid tuleb kontrollida regulaarselt kahjustuste suhtes, et veenduda nende laitmatus töökorras.

Kui seadme toitejuhe on kahjustunud, tuleb see lasta parandada Boschi volitatud töökojas. Kasutage ainult heaks kiidetud pikendusjuhtmeid.

Kasutage üksnes pikendusjuhtmeid, kaableid ja juhtmeid ning kaablitrümleid, mis vastavad standardile EN 61242/IEC 61242 või IEC 60884-2-7 ja mille tüüp on H05VVV-F või H05RN-F.

Kui soovite kasutada pikendusjuhet, peab juhtme ristlõige vastama:

- ristlõige 1,25 mm<sup>2</sup> või 1,5 mm<sup>2</sup>
- Pikendusjuhtmete maksimaalne pikkus 30 m, FI-kaitselüliti puhul 60 m

Märkus: Vastavalt ohutusnõuetele peab kasutatav pikendusjuhe olema varustatud maandusjuhiga, mis on ühendatud Teie elektritööriista maandusjuhiga pistiku kaudu.

Kahtluse korral küsige nõu väljaõppinud elektrikult või pöörduge lähimasse Boschi müügiesindusse.



**ETTEVAATUST! Nõuetele mittevastavad pikendusjuhtmed võivad olla ohtlikud. Pikendusjuhe, pistik ja pistikupesa peavad olema veekindlad ja välistingimustes kasutamiseks ette nähtud.**

Märkus **Suurbritannias**

mittemüüdavate toodete kohta:

**TÄHELEPANU!** Teie ohutuse tagamiseks tuleb aiatööriista küljes olev pistik ühendada pikendusjuhtmega. Pikendusjuhtme pistik peab olema kaitstud veepritsmete eest, valmistatud kummist või kaetud kummiga. Pikendusjuhet tuleb kasutada koos tõmbetõkisega.

### Hooldus





- ▶ **Kandke alati aiakindaid, kui reguleerite seadet teravate piide/terade alas.**
- ▶ Seadme tööohutuse tagamiseks veenduge, et kõik mutrid, poldid ja kruvid on kõvasti kinni keeratud.
- ▶ Kontrollige murukogumiskotti regulaarselt kulumise suhtes.
- ▶ Kontrollige seadet ja asendage tööohutuse tagamiseks kulunud ja kahjustatud osad uute vastu.
- ▶ Veenduge, et varuosad pärinevad Boschilt.
- ▶ Enne hoiustamist veenduge, et seade on puhas ja et selle külge kinnitunud mustus on eemaldatud.

Vajadusel puhastage seade pehme kuiva harjaga.

## Sümbolid

Kasutusjuhendi lugemisel ja mõistmisel on abiks järgmised sümbolid. Püüdke sümbolid ja nende tähendused meelde jätta. Sümbolite mõistmine aitab kasutada seadet tõhusamalt ja ohutumalt.

Sümbol	Tähendus
	Liikumissuund
	Reaktsioonisuund
	Kandke kaitsekindaid
	Kaal

Sümbol	Tähendus
	Sisselülitamine
	Väljalülitamine
	Lubatud toiming
	Keelatud toiming
CLICK!	Kuuldav heli
	Tarvikud/varuosad

## Sihipärane kasutus

Tööriist on mõeldud muru rehitsemiseks, täkestamiseks või õhutamiseks kodus. Äärmiselt ei ole ette nähtud hekkide pügamiseks, trimmerdamiseks, oksapurustamiseks jne.

Äärmiselt ei ole ette nähtud muru töötlemiseks maapinna kõrguselt.

## Tehnilised andmed

Muruõhutama/täkestaja		UniversalRake 900	UniversalVerticut 1100
Artikliloode		<b>3 600 H8A 0..</b>	<b>3 600 H8A 1..</b>
Nimivõimsus	W	900	1100
Rööpme laius	cm	32	32
Murukoguri maht	L	50	50
Mehhanism			
- vedrupiid		●	-
- pendeltherad		-	●
Kogumissüsteem		Jet Collect	Jet Collect
Töökõrgus	mm	+10/+5/0/-5	+5/0/-5/-10
kaal EPTA-menetluse 01:2014 järgi	kg	10,0	10,5
Kaitseklass		□/ II	□/ II
seerianumber		vt aiatooriista tüübisildilt	

Andmed kehtivad nimipingel [U] 230 V. Teistsuguste pingete ja kasutusriigis spetsiifiliste mudelite puhul võivad toodud andmed varieeruda.

Kõik siinses juhises toodud väärtused on mõõdetud kasutuseks 2000 meetri kõrgusel merepinnast või alla seda.

## Müra-/vibratsiooniväärtused

		3 600 H8A 0..	3 600 H8A 1..
Müra- ja vibratsiooniväärtused on mõõdetud vastavalt EN 50636-2-92			
Seadme A-korrigeeritud müra on üldjuhul:			
- Helirõhutase	dB(A)	<b>81</b>	<b>80</b>
- Mõõtemääramatus K	dB	<b>= 2,5</b>	<b>= 2,5</b>
- Helivõimsustase	dB(A)	<b>94</b>	<b>94</b>
- Mõõtemääramatus K	dB	<b>= 1,0</b>	<b>= 2,0</b>

Vibratsioonitase ah (kolme telje vektorsumma) ja mõõtemääramatus K on määratud vastavalt EN 50636-2-92

- Vibratsioonitase $a_h$	$m/s^2$	<b>4,0</b>	<b>2,9</b>
- Mõõtemääramatus K	$m/s^2$	<b>= 1,6</b>	<b>= 1,5</b>

## Kokkupanek ja käsitsemine

► **Ärge ühendage seadet vooluvõrku enne, kui see on lõplikult kokku pandud.**

Tegevuse eesmärk	Joonis	Lehekül
Tarnekomplekt	A	293
Kokkupanek	B	293
Pikendusjuhtme ühendamine		
Murukoguri kokkupanek	C	294
Murukogumiskorvi kinnitamine	D	294
Töökõrguse reguleerimine	E	295
<b>UniversalRake 900</b> sisse-/väljalülitus	F	295
<b>UniversalVerticut 1100</b> sisse-/väljalülitus	G	296
Hooldus, puhastus ja hoiustamine	H	296

## Tööjuhised

### Muru õhutamine ja täkestamine

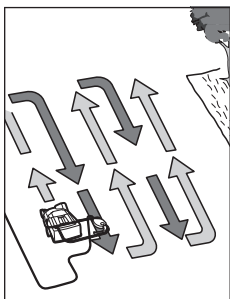

Paigutage tööriist muru serva ja võimalikult võrgupistikupesale lähedale. Liikuge pistikupesast eemale.

Asetage toitejuhe iga kord pärast ümberkeeramist teisele poole, juba töödeldud alale.

Muru õhutamisel/ täkestamisel **ärge koormake mootorit üle.**

#### UniversalRake 900:

Ülekoormuse korral väheneb mootori pöörete arv ja mootori hääli muutub. Sellisel juhul jääge seisma, laske lülitushoovast lahti ja tõstke **töökõrgus kõrgemaks**. Vastasel juhul võib mootor viga saada.

#### UniversalVerticut 1100:

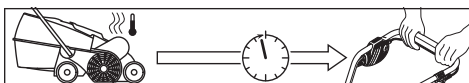

Mootor on varustatud avariiväljalülitusega, mis aktiveerub, kui terad kinni kiiluvad, ummistuvad või mootori on üle kooratud. Nimetatud juhul lülitage seade välja.

Avariiväljalülitus lähtestatakse ainult siis, kui Te lülitushoovast lahti lasete.

Katkestage voolutoide, eemaldage torker põhjus ja oodake minutijagu, enne kui te tööriista uuesti käivitate, et avariiväljalülitust lähtestada.

► **Kandke alati aiakindaid, kui reguleerite seadet teravate piide/terade alas.**

**Märkus:** Kui ootate avariiväljalülituse lähtestamist ja vajutate lülitushoovale liiga vara ja seade on samal ajal vooluvõrku ühendatud, siis avariiväljalülituse lähtestamise aeg pikeneb.

Kui seade peaks uuesti välja lülituma, siis reguleerige töökõrgus kõrgemaks või lükake töö edasi, kuni tingimused on paranenud. Selleks lugege peatükke „Veotsingu tabel“ ja „Soovitusi õhutamiseks ja täkestamiseks“.

### Soovitusi õhutamiseks ja täkestamiseks

Parim aeg muru õhutamiseks ja täkestamiseks on siis, kui muru on madal ja kergelt niiske. Kui muru õhutada ja täkestada ajal, mil pinnas on väga pehme või kõva, võib pinnast kahjustada ja pärssida tööriista kogumisvõimet.

- Enne muru õhutamist/täkestamist tuleb sammal eemaldada tavalise samblatõrjevahendiga.
- Alustage muru töötlemist seadme kõige kõrgema töökõrgusega ja vähendage kõrgust vastavalt vajadusele.
- Esmalt õhutage/täkestage muru ühes suunas edasi-tagasi, jätkake nädala pärast õhutamist ristisuunas, kuni kogu muru on töödeldud.
- Sõltuvalt muru seisukorrast võib sambla ja kärbumud taimeosade õhutamise/täkestamine tekitada murus hõredaid kohti.

**Märkus:** Kui murul on palju puurisid (nt lehti, -oksi jne), siis tuleb see esimesena eemaldada ja reguleerida selleks tööriist töökõrgusele 3 või 4.

Parima tulemuse saavutamiseks tuleb enne muruseemne järelikülvi muru ära niita. Külvake hõredatesse kohtadesse kvaliteetset muruseemet. Laske värskest külvatud muruseemnel enne väetamist idaneda ja kastke seda vajaduse korral, et seeme ära ei kuivaks.

Parim aeg muru õhutada ja täkestada on kevadel ja hilissügisel.

Muru saab hooldada ka nii, et reguleerida seadme töökõrgus kõrgemaks ja pärast iga kuuendat muruniitmist muru rehitseda/täkestada.

## Veotsing

Järgnevas tabelis on toodud vead ja juhised vigade kõrvaldamiseks. Kui viga ei õnnestu kõrvaldada, siis pöörduge volitatud remonditöökotta.

► **Tähelepanu! Enne kui alustate vea otsimist, lülitage seade välja ja eemaldage võrgupistik pistikupesast.**

Tundemärk	Võimalik põhjus	Abi
Aiatööriist ei tööta	Toitepinge puudub	Kontrollige ja lülitage sisse
	Pistikupesa on defektne	Kasutage teist pistikupesa
	Pikendusjuhe on kahjustatud	Kontrollige juhet ja vahetage vajadusel vigastatud juhe välja
	Kaitse vallandunud	Kui kaitsme märgutuli pidevalt läbi põleb, kontrollige toitevarustust või pöörduge Boschi müügiesindusse
	Võimalik ummistus	Kontrollige tööriista-alust, vajadusel puhastage see (kandke alati töökindaid)
	Avariiväljalülitus on aktiveeritud (ainult UniversalVerticut 1100)	Vt allpool <sup>A)</sup>
	Muru õhutamiseks/täkestamiseks seadistatud kõrgus on liiga madal	Reguleerige töökõrgus kõrgemaks
	Roor on ummistunud	Eemaldage ummistus (kandke alati töökindaid)
	Külgvõre ei ole puhas	Eemaldage taimejäägid külgvõre välisküljelt
Tööriist töötab katkendlikult	Murukogumiskorv on täis	Tühjendage murukogumiskorvi regulaarselt
	Pikendusjuhe kahjustatud	Kontrollige juhet ja vahetage vajadusel vigastatud juhe välja
	Seadme sisekaablid ei ole töökorras	Pöörduge Boschi müügiesindusse
	Kulunud/puuduvad piid/terad	Pöörduge Boschi müügiesindusse
	Liiga märg töökeskkond	Reguleerige tööriista töökõrgus kõrgemaks (vt „Soovitusi muru õhutamiseks ja täkestamiseks“)
	Murul on liiga palju taimejääke	Vt allpool <sup>A)</sup>
	Võimalik ummistus	Kontrollige tööriista-alust, vajadusel tehke see puhtaks (kandke alati töökindaid)
	Muru õhutamiseks/täkestamiseks seadistatud kõrgus on liiga madal	Reguleerige tööriista töökõrgus kõrgemaks
	Muru on liiga kõrge	Niitke muru
Aiatööriist töötab raskelt või rihm kriuksub	Väga ebatasane maapind	Reguleerige tööriista töökõrgus kõrgemaks
	Murukogumiskorv on täis	Tühjendage murukogumiskorvi regulaarselt
	Töökõrgus on liiga madal	Reguleerige tööriista töökõrgus kõrgemaks (vt „Töökõrguse reguleerimine“)
Piid/terad ei pöörle	Muru takistab piide/terade tööd	Eemaldage ummistus (kandke alati töökindaid)
	Rihm libiseb kõrvale või on kahjustatud	Pöörduge Boschi müügiesindusse
Tugev vibratsioon/müra	Piid/terad on kahjustatud	Pöörduge Boschi müügiesindusse
Ebapiisav jõudlus	Pinnas on õhutamiseks/täkestamiseks liiga märg	Reguleerige tööriista töökõrgus kõrgemaks (vt „Soovitusi muru õhutamiseks ja täkestamiseks“)
	Muru õhutamiseks/täkestamiseks seadistatud kõrgus on liiga madal	Reguleerige tööriista töökõrgus kõrgemaks
	Võimalik ummistus	Kontrollige tööriista-alust, vajadusel tehke see puhtaks (kandke alati töökindaid)



Tundemārk	Võimalik põhjus	Abi
	Külgvõre ei ole puhas	Eemaldage taimejäägid külgvõre välisküljelt
	Vedrupiid puuduvad (ainult UniversalRake 900)	Pöörduge Boschi müügikeskusesse

A) Kui murul on palju puurisu (nt lehti, -oksi jne), siis tuleb see esimesena eemaldada ja reguleerida selleks tööriistit kõrgusele 3 või 4.

## Müüjijärgne teenindus ja kasutusalanenõustamine

Klienditeeninduse töötajad vastavad teie küsimustele teie toote remondi ja hoolduse ning varuosade kohta. Joonised ja info varuosade kohta leiate ka veebisaidilt:

[www.bosch-pt.com](http://www.bosch-pt.com)

Boschi nõustajad on meeleldi abiks, kui teil on küsimusi toodete ja lisatarvikute kasutamise kohta.

Päringute esitamisel ja varuosade tellimisel teatage meile kindlasti toote tüübisildil olev 10-kohaline tootenumber.

### Eesti Vabariik

Teeninduskeskus

Tel.: (+372) 6549 575

Faks: (+372) 6549 576

E-posti: [service-pt@lv.bosch.com](mailto:service-pt@lv.bosch.com)

### Muud teeninduse aadressid leiate jaotisest:

[www.bosch-pt.com/serviceaddresses](http://www.bosch-pt.com/serviceaddresses)

## Kasutuskõlbmatuks muutunud seadmete käitlus

Tooted, tarvikud ja pakendid tuleb kõrvaldada keskkonnasäästlikult.



Ärge visake tooteid olmeprügisse!

### Üksnes EL liikmesriikidele:

Vastavalt Euroopa Liidu direktiivile 2012/19/EL elektri- ja elektroonikaseadmetest tekkinud jäätmete kohta ja direktiivi ülevõtvale riiklikele õigusaktidele tuleb kasutusressursi ammendanud seadmed eraldi kokku koguda ja keskkonnasäästlikult korduskasutada või ringlusse võtta.

## Latviešu

### Drošības noteikumi

**Uzmanību! Rūpīgi izlasiet tālāk sniegtos norādījumus. Iepazīstieties ar izstrādājuma vadības elementiem un ar tā pareizu lietošanu. Pēc**

## izlasīšanas saglabājiet lietošanas pamācību turpmākai izmantošanai.

### Uz dārza instrumenta korpusa attēloto simbolu skaidrojums



Vispārēja rakstura brīdinājuma zīme.



Izlasiet šo lietošanas pamācību.



Sekojiet, lai prom lidojošie priekšmeti nenodarītu kaitējumu tuvumā esošajām personām.



Brīdinājums! Ieturiet drošu attālumu līdz dārza instrumentam laikā, kad tas darbojas.



Uzmanību! Nepieskarieties rotējošajiem asmeņiem. Asmeņi ir asi. Ievērojiet piesardzību, lai nezaudētu roku vai kāju pirkstus.



Izslēdziet dārza instrumentu un atvienojiet tā elektrokabeļa kontaktdakšu no elektrotīkla kontaktligzdas pirms instrumenta regulēšanas vai tīrīšanas, gadījumā, ja ir aizķēries vai samezģojies tā elektrokabelis, kā arī, kaut uz neilgu laiku atstājot dārza instrumentu bez uzraudzības. Sekojiet, lai

elektrokabelis nenonāktu atspertapu/nažu tuvumā.



Nepieskarieties dārza instrumenta kustīgajām daļām, bet nogaidiet, līdz tās ir pilnīgi apstājušās. Pēc dārza instrumenta izslēgšanas atspertapas / naži turpina griezties un var radīt savainojumus.



Nelietojiet dārza instrumentu lietus laikā un neatstājiet to lietū.



Sargieties no elektriskā trieciena.



Sekojiēt, lai savienojošais kabelis nenonāktu griezējasmeņu tuvumā.



Nelietojiet dārza instrumenta tīrīšanai augstspiediena mazgātāju vai dārza šļūteni.



Rūpīgi pārbaudiet, vai vietā, kurā tiks lietots dārza instruments, neatrodas savvaļas dzīvnieki vai mājdzīvnieki. Darbojoties instrumentam, savvaļas dzīvnieki vai mājdzīvnieki var tikt savainoti. Uzmanīgi pārlūkojiet vietu, kurā tiks lietots instruments, un novāciet tajā atrodošos akmeņus, nūjas, stieples, kaulus un citus svešķermeņus. Lietojot instrumentu, sekojiēt, lai tas nenodarītu kaitējumu savvaļas dzīvniekiem un mājdzīvniekiem, kā arī, lai tas nesadurtos ar īsiem koku celmiem, kas slēpjas garajā zālē.

## Lietošana

- ▶ Neļaujiet lietot dārza instrumentu bērniem vai personām, kas nav iepazinušās ar šiem norādījumiem. Minimālais vecums instrumenta lietotājiem tiek noteikts atbilstoši nacionālajai likumdošanai. Laikā, kad dārza instruments netiek lietots, uzglabājiet to vietā, kas nav sasniedzama bērniem.
- ▶ Neļaujiet lietot dārza instrumentu bērniem, personām ar ierobežotām psihiskajām, sensorajām un garīgajām spējām vai ar nepietiekošu pieredzi un/vai ar nepietiekošām zināšanām. Kā arī personām, kas nav iepazinušās ar šiem norādījumiem. Minimālais vecums instrumenta lietotājiem tiek noteikts atbilstoši nacionālajai likumdošanai.
- ▶ Nelietojiet dārza instrumentu, ja jūtaties noguris, nevesels vai atrodaties alkohola, narkotiku vai medikamentu iespaidā.
- ▶ Nekad nelietojiet dārza instrumentu, ja darba vietas tiešā tuvumā atrodas citas personas (īpaši bērni) vai mājdzīvnieki.
- ▶ Nodrošiniēt bērniem pienācīgu uzraudzību, sekojiēt, lai viņi nesāktu rotaļāties ar dārza instrumentu.
- ▶ Instrumenta lietotājs nes atbildību par kaitējumu, kas tā darbības rezultātā tiek nodarīts citām personām vai viņu īpašumam.

- ▶ Strādājot ar izstrādājumu, vienmēr nēsājiet ierīces dzirdes orgānu aizsardzībai un aizsargbrilles.
- ▶ Lietojot šo izstrādājumu, nenēsājiet vaļējus gumijas apavus vai sandales. Darba laikā vienmēr nēsājiet stabilus apavus un garās bikses. Nelietojiet izstrādājumu, ejot ar basām kājām.
- ▶ Rūpīgi pārbaudiet apstrādājamo vietu un atbrīvojiet to no akmeņiem, nūjām, slēptiem kabeliem, vadem, kauliem un citiem svešķermeņiem.
- ▶ Pirms instrumenta lietošanas vienmēr vizuāli pārbaudiet, vai atspertapas un to skrūves nav nolietojušās vai bojātas.
- ▶ Lai saglabātos atspertapu bloka balanss, nomainiet atspertapas un to skrūves tikai komplekta sastāvā. Vairāku atspertapu bloku gadījumā atcerieties, ka viena atspertapu bloka pagriešana izsauc arī citos blokos izvietoto atspertapu griešanos.
- ▶ Darba laikā vienmēr pārvietojieties mērenā gaitā, ejot vienmērīgiem soļiem.
- ▶ Veiciet zāliena tīrīšanu/kultivēšanu tikai diennakts gaišajā laikā vai labā mākslīgajā apgaismojumā.
- ▶ Ja iespējams, izvairieties no izstrādājuma lietošanas mitrā zālē vai arī veiciet papildu piesardzības pasākumus, lai izvairītos no paslīdēšanas.
- ▶ Neveiciet zāliena tīrīšanu/kultivēšanu stipri stāvās nogāzēs.
- ▶ Darbs nogāzēs var būt bīstams:
  - Apstrādājot nogāzes vai strādājot mitrā zālē, ieturiet drošu līdzsvaru. Veicot zāliena tīrīšanu/kultivēšanu, pārvietojiet instrumentu tikai gar nogāzi, bet ne augšup vai lejup pa to.
  - Ievērojiet īpašu piesardzību, mainot pārvietošanās virzienu slīpā vietā.
- ▶ Esiet īpaši piesardzīgs, atkāpjoties prom no izstrādājuma vai velkot to virzienā uz sevi; neatkāpieties pārāk tālu un saglabājiet līdzsvaru.
- ▶ Veicot zāliena tīrīšanu / kultivēšanu, vienmēr virziet izstrādājumu uz priekšu un nekad nevelciet to pret sevi.
- ▶ Ja izstrādājums ir jāsasver, pārvietojot to pāri vietām, kas nav pārklātas ar zāli, kā arī, pārvietojot izstrādājumu uz tīrāmo / kultivējamo vietu un no tās, atspertapām / nažiem jābūt nekustīgiem.
- ▶ Nekad nedarbiniet dārza instrumentu, ja tā aizsargpārsegi vai citas aizsargierīces ir bojātas vai nav uzstādītas, piemēram, bez aizsargierīces pret atsitienu un/vai bez zāles savācējvertnes.
- ▶ Ieslēdziet dārza instrumentu, kā norādīts tā lietošanas pamācībā, stāvot drošā attālumā no rotējošajām daļām.
- ▶ Nesasveriet izstrādājumu, iedarbinot tā motoru, ja vien tas nav nepieciešams instrumenta iedarbināšanai garā zālē. Šādās

- reizēs sasveriet dārza instrumentu tikai par minimāli nepieciešamo leņķi, nospiežot lejup tā rokturi un paceļot augšup no sevis tālāko instrumenta daļu. Pirms dārza instrumenta nolaišanas atpakaļ horizontālā stāvoklī novietojiet abas rokas uz tā roktura.
- ▶ Nenovietojiet rokas vai kājas tuvu instrumenta rotējošajām daļām vai zem tām.
  - ▶ Strādājot ar dārza instrumentu, ieturiet drošu attālumu no atkritumu izmešanas zonas.
  - ▶ Neceliet un nenesiet dārza instrumentu, ja darbojas tā dzinējs.
  - ▶ Uzglabāšanas laikā nodrošiniet, vai dārza instruments balstītos pret zemi ar visiem 4 riteņiem.
  - ▶ Celiet dārza instrumentu vienīgi aiz pārņemšanas roktura. Rīkojieties ar pārņemšanas rokturi piesardzīgi.
  - ▶ **Neveiciet nekādas izmaiņas instrumenta konstrukcijā.** Nesankcionētas izmaiņas var nelabvēlīgi ietekmēt dārza instrumenta darbības drošumu, samazināt tā jaudu un būt par cēloni paaugstinātam trokšņam un vibrācijas līmenim
  - ▶ Veicot izstrādājuma iestatīšanu, nepieļaujiet kāju vai roku iestrēgšanu starp kustīgajām atspertapām / nažiem un izstrādājuma nekustīgajām daļām.
  - ▶ Nelietojiet izstrādājumu sliktos laika apstākļos un jo īpaši negaisa laikā.
  - ▶ Periodiski pārbaudiet, vai nav bojāts izstrādājumā elektrokabeļa un visu tā pagarinātājkaabeļu korpusi vai apvalks un kabeļu turētāji un vai nav redzami neizolēti strāvas vadi. Nepievienojiet pie elektrotīkla kontaktdakšas bojātus elektrokabeļus un nepieskarieties bojātam elektrokabeļim, pirms tas nav atvienots no elektrotīkla kontaktligzdas. Bojātais elektrokabeļis var saskarties ar izstrādājuma strāvu vadošajām daļām. Pārbaudot iespējamo elektrisko ķēžu kontaktu ar ūdeni, rēķinieties ar elektriskā trieciena saņemšanas risku.
  - ▶ Nepieskarieties atspertapām, pirms izstrādājums nav atvienots no elektrotīkla un atspertapas nav pilnīgi pārtraukuši kustību.
  - ▶ **Sekoji, lai izstrādājuma elektrokabeļis un pagarinātājkaabeļis nenonāktu atspertapu tuvumā.** Atspertapas var sabojāt elektrokabeļi un pagarinātājkaabeļi, kas var nonākt saskarē ar izstrādājuma strāvu vadošajām daļām. Pārbaudes laikā ņemiet vērā iespējamo elektrisko ķēžu kontaktu ar ūdeni. Rēķinieties ar elektriskā trieciena saņemšanas risku.

## Atvienojiet instrumenta kontaktdakšu no elektrotikla kontaktligzdas

- vienmēr, kad dārza instruments tiek atstāts bez uzraudzības,
- atbrīvojot iestrēgušās daļas,
- veicot dārza instrumenta pārbaudi, tīrīšanu vai citus darbus ar to,
- pēc dārza instrumenta saskaršanās ar svešķermeni; šādā gadījumā nekavējoties pārbaudiet, vai dārza instruments nav bojāts, un vajadzības gadījumā nodrošiniet, lai tam tiktu veikts nepieciešamais remonts,
- ja dārza instruments sāk neparasti stipri vibrēt (šādā gadījumā tas nekavējoties jāpārbauda).

## Pievienošana elektrotīklam

- ▶ Elektrobarošanas avota spriegumam jāatbilst vērtībai, kas norādīta uz dārza instrumenta marķējuma plāksnītes.
- ▶ Nelietojiet šo izstrādājumu, ja vienas nav pievienots elektrotīkla kontaktligzdai, kuru aizsargā noplūdes strāvas aizsargrelejs ar nostrādes strāvu 30 mA.
- ▶ Nomainiet šā instrumenta elektrokabeļi tikai ar ražotājfirmas ieteiktu kabeli, kura pasūtījuma numurs un tips ir norādīts lietošanas pamācībā.
- ▶ Nepieskarieties elektrokabeļa kontaktdakšai ar mitrām rokām.
- ▶ Nepieļaujiet transporta līdzekļu pārvietošanos pāri instrumenta

elektrokabeļim un pagarinātājkaabeļim, nespiediet un nestiepiet kabeļus, jo šāda apiešanās tos var sabojāt. Sargājiet kabeļus no karstuma, eļļas un asām malām.

- ▶ Pagarinātājkaabeļim jābūt veidotam ūdensdrošā izpildījumā, un tā vadu šķērssgriezuma laukumam jāatbilst lietošanas pamācībā norādītajai vērtībai. Kabeļu savienojums nedrīkst atrasties ūdenī.
- ▶ **Rikojoties ar asajiem nažiem / atspertspām vienmēr vienmēr uzvelciet dārznieka aizsargcimdus.**

## Elektrodrošība



**Uzmanību! Pirms apkalpošanas vai tīrīšanas izslēdziet dārza**

**instrumentu un atvienojiet tā kontaktdakšu no elektrotīkla kontaktligzdas. Rikojieties šādi arī tad, ja instrumenta elektrokabeļis ir samezģlojies, bojāts vai pārgriezts.**

- ▶ **Pēc dārza instrumenta izslēģšanas naži / atspertapas vēl dažas sekundes turpina griezties.**
- ▶ **levērojiet piesardzību – nepieskarieties rotēģošajiem nažiem / atspertapām.**

Droģības apsvērumu dēģ šis elektroinstrumenti ir apģādāts ar aizsargizolāģiju, tāģēc to var lietot bez aizsargzemēģjuma. Instruments darboģas no sprieguma 230 V AC, 50 Hz (valstģs, kas nav EK dalģbvalstģs,

šis spriegums var būt arī 220 V vai 240 V). Izmantojiet darbam tikai lietošanai atļautos pagarinātājkabeļus. Sīkāku informāciju varat saņemt pilnvarotā klientu apkalpošanas iestādē.

- Elektriskās drošības sasniegšanai izmantojiet noplūdes strāvas aizsargreleju (RCD) ar nostrādes strāvu ne vairāk, kā 30 mA. Ik reizi pirms lietošanas pārbaudiet noplūdes strāvas aizsargreleju.

Netuviniet elektrokabeli un pagarinātājkabeli kustīgajām daļām un nepieļaujiet kabeļa bojājumu rašanos, lai novērstu tā pieskaršanos elektrovadošajām daļām.

Kabeļu savienojošajām daļām (kontaktdakšai un kontaktligzdai) jābūt sausām, un tās nedrīkst novietot uz zemes.

Regulāri pārbaudiet, vai instrumenta elektrokabelim un pagarinātājkabelim nav vērojamas bojājumu pazīmes, un lietojiet kabeļus tikai tad, ja tie ir nevainojamā stāvoklī.

Ja instrumenta elektrokabelis ir bojāts, nepieciešamo remontu drīkst veikt tikai pilnvarotā remonta darbnīcā.

Lietojiet tikai piemērotus pagarinātājkabeļus.

Lietojiet pagarinātājkabeli, elektrokabeli, vadus un kabeļa noturspoli, kas atbilst standartam EN 61242/IEC 61242 vai IEC 60884-2-7 un tipam H05VVV-F vai H05RN-F.

Ja kopā ar dārza instrumentu vēlaties izmantot pagarinātājkabeli, tā vadu šķērsriezuma laukumam jābūt šādam:

- vadu šķērsriezuma laukumam jābūt 1,25 mm<sup>2</sup> vai 1,5 mm<sup>2</sup>
- Maksimālais kabeļu garums ir 30 m pagarinātājkabelim un 60 m kabeļiem uz noturspoles ar noplūdes strāvas aizsargreleju FI

Norāde Izmantojamajam pagarinātājkabelim jābūt apgādātam ar aizsargzemējuma vadu, kas ļautu dārza instrumenta aizsargzemējuma ķēdi caur kontaktdakšu savienot ar elektroapgādes sistēmas aizsargzemējuma ķēdi, kā norādīts elektrodrošības noteikumos.

Šaubu gadījumā konsultējieties ar kvalificētu elektriķi vai griezieties tuvākajā Bosch pilnvarotā remonta darbnīcā.



**IEVĒRĪBAI! Nepiemērotu pagarinātājkabeļu izmantošana var būt bīstama. Pagarinātājkabelim, kontaktdakšai un savienotājam jābūt ūdensdrošiem un piemērotiem izmantošanai ārpus telpām.**

Norāde par izstrādājumiem, kas nav iegādāti **Lielbritānijā UZMANĪBU!** Drošības apsvērumu dēļ dārza instrumenta kontaktdakšu nepieciešams mehāniski sasaistīt ar pagarinātājkabeli. Pagarinātājkabeļa savienojošajiem elementiem jābūt nodrošinātiem pret ūdens šļakatām, tiem jābūt pagatavotiem no gumijas vai

pārklātiem ar gumiju.  
Pagarinātājkabelis jāizmanto kopā ar īpašu pretstiepes stiprinājumu.

## Apkalpošana

- ▶ **Rīkojoties ar asajām atspertapām/nažiem vai strādājot to tuvumā, vienmēr uzvelciet dārznieka aizsargcimdus.**
- ▶ Lai būtu iespējams droši strādāt ar dārza instrumentu, pārbaudiet, vai ir stingri pieskrūvēti visi tā uzgriežņi un skrūves.
- ▶ Regulāri pārbaudiet, vai zāles savācējvertnē nav radies nodilums.
- ▶ Lai panāktu augstu darba drošību, regulāri pārbaudiet dārza instrumentu un nomainiet tā izdilušās vai bojātās daļas.
- ▶ Nodrošiniet, lai nomaīnai tiktu izmantotas vienīgi oriģinālās rezerves daļas, kas ražotas firmā Bosch.
- ▶ Pirms dārza instrumenta novietošanas uzglabāšanai pārliecinieties, ka tas ir tīrs un brīvs no zāles paliekām. Vajadzības

gadījumā notīriet instrumentu ar mīkstu, sausu suku.

## Simboli

Tālāk aplūkoto simbolu nozīmi ir svarīgi zināt, lai varētu lasīt un pareizi izprast šo lietošanas pamācību. Iegaumējiet šos simbolus un to nozīmi. Simbolu pareiza interpretēšana palīdzēs Jums labāk un drošāk lietot izstrādājumu.

Simbols	Nozīme
	Kustības virziens
	Reakcijas virziens
	Nēsājiet aizsargcimdus
	Svars
	Ieslēgšana
	Izslēgšana
	Atļauta darbība
	Aizliegta darbība
CLICK!	Sadzirdams troksnis
	Piederumi/rezerves daļas

## Pielietojums

Šis dārza instruments ir paredzēts privāto zālienu tīrīšanai, aerācijai un kultivēšanai.

Šis dārza instruments nav paredzēts dzīvzogu apgriešanai, trimēšanai, smalcināšanai u.c. līdzīgiem darbiem.

Šis dārza instruments ir paredzēts lietošanai zemes līmenī.

## Tehniskie dati

Zāliena tīrītājs / kultivators		UniversalRake 900	UniversalVerticut 1100
Izstrādājuma numurs		<b>3 600 H8A 0..</b>	<b>3 600 H8A 1..</b>
Nominālā patērējamā jauda	W	900	1100
Apstrādes platums	cm	32	32
Zāles savācējvertnes ietilpība	l	50	50
Mehānisms			
– atspertapu		●	–
– kustīgu nažu		–	●
Savākšanas sistēma		Jet Collect	Jet Collect



Zāliena tīrītājs / kultivators		UniversalRake 900	UniversalVerticut 1100
Apstrādes augstums	mm	+10/+5/0/-5	+5/0/-5/-10
Svars atbilstoši EPTA-Procedure 01/2014	kg	10,0	10,5
Aizsardzības klase		□ / II	□ / II
Sērijas numurs		skatīt uz dārza instrumenta marķējuma plāksnītes	

Parametri ir sniegti nominālajam spriegumam [U] 230 V. Elektroinstrumentiem, kas paredzēti zemākam spriegumam vai ir modificēti atbilstoši nacionālajiem standartiem, šie parametri var atšķirties.

Visas šajā lietošanas pamācībā norādītās vērtības ir spēkā tad, ja darbs notiek augstumā līdz 2000 m virs jūras līmeņa.

## Informācija par troksni un vibrāciju

3 600 H8A 0..

3 600 H8A 1..

Izstrādājuma radītā trokšņa vērtība ir noteikta atbilstoši standartam **EN 50636-2-92**

Instrumenta radītā pēc A raksturlienes izsvērtā trokšņa parametru tipiskās vērtības ir šādas:

– skaņas spiediena līmenis	dB(A)	<b>81</b>	<b>80</b>
– mērījumu izkliede K	dB	<b>= 2,5</b>	<b>= 2,5</b>
– skaņas jaudas līmenis	dB(A)	<b>94</b>	<b>94</b>
– mērījumu izkliede K	dB	<b>= 1,0</b>	<b>= 2,0</b>

Instrumenta radīto svārstību paātrinājuma vērtība  $a_h$  (vektoru summa trijos virzienos) un mērījumu izkliede K ir noteikta atbilstoši standartam **EN 50636-2-92**

– Vibrācijas paātrinājuma vērtība $a_h$	$m/s^2$	<b>4,0</b>	<b>2,9</b>
– Mērījumu izkliede K	$m/s^2$	<b>= 1,6</b>	<b>= 1,5</b>

## Montāža un lietošana

- **Nepievienojiet izstrādājumu elektrotīkla kontaktligzdai, pirms tas nav pilnīgi samontēts.**

Darbība un tās mērķis	Attēls	Lappuse
Piegādes komplekts	<b>A</b>	293
Montāža	<b>B</b>	293
Pagarinātājkabeļa pievienošana		
Zāles savācējvertnes salikšana	<b>C</b>	294
Zāles savācējvertnes pievienošana	<b>D</b>	294
Darba augstuma iestatīšana	<b>E</b>	295
Ieslēgšana / izslēgšana <b>UniversalRake 900</b>	<b>F</b>	295
Ieslēgšana / izslēgšana <b>UniversalVerticut 1100</b>	<b>G</b>	296
Apkalpošana, tīrīšana un uzglabāšana	<b>H</b>	296

## Norādījumi darbam

### Zāliena attīrīšana un kultivēšana

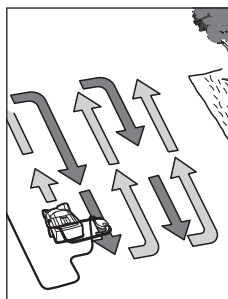

Novietojiet izstrādājumu zāliena malā pēc iespējas tuvāk elektrotīkla kontaktligzdai. Darba gaitā pakāpeniski pārvietojieties prom no elektrotīkla kontaktligzdas.

Pēc katra pagrieziena pārvietojiet kabeli uz pretējo, jau apstrādāto zāliena pusi.

**Veicot zāliena tīrīšanu / kultivēšanu,**

**nepārslogojiet motoru.**

### UniversalRake 900:

Ja instruments ir pārslogots, samazinās tā dzinēja griešanās ātrums, ko var kontrolēt ar dzirdi. Šādā gadījumā pārtrauciet darbu, atlaidiet ieslēdzēja sviru un iestatiet lielāku apstrādes augstumu. Pretējā gadījumā dzinējs var tikt bojāts.

### UniversalVerticut 1100:

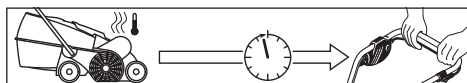

Instrumenta dzinējs ir apgādāts ar automātisku drošības izslēdzēju, kas nostrādā, ja iestrēgst asmens vai tiek pārslogots dzinējs. Ja tā notiek, izslēdziet izstrādājumu. Drošības izslēdzējs tiek atiestatīts tikai pēc ieslēdzēja sviras atlaišanas.

Atvienojiet elektrokabeļa kontaktdakšu, atbrīvojiet izstrādājumu no visiem nosprostojumiem un pirms izstrādājuma jaunas iedarbināšanas nogaidiet vienu minūti, lai drošības izslēdzējs varētu atiestatīties.

► **Rīkojoties ar asajām atspertapām/nažiem vai strādājot to tuvumā, vienmēr uzvelciet dārznieka aizsargcimdus.**

**Norāde:** Pārāk ātri nospiežot ieslēdzēja sviru laikā, kad tiek gaidīta drošības izslēdzēja atierstāšanās, un izstrādājums ir pievienots elektrotīkla kontaktlīgzdai, drošības izslēdzēja atiestatīšanās laiks var palielināties.

Ja izstrādājums no jauna izslēdzas, palieliniet apstrādes augstumu vai arī atlieciet darbu uz vēlāku laiku, līdz ir uzlabojusies darba apstākļi. Lūdzam izlasīt arī "Kļūmju uzmeklēšanas tabula" un "Padomi zāliena tīrīšanai un kultivēšanai".

### Ieteikumi zāliena tīrīšanai un kultivēšanai

Optimāli apstākļi zāliena tīrīšanai un kultivēšanai pastāv tad, ja zāle nav gara un ir nedaudz mitra. Ja augsne ir ļoti miksta vai ļoti cieta, zāliena tīrīšana vai kultivēšana var to sabojāt un būt par cēloni sliktai savākšanai.

- Pirms zāliena tīrīšanas/kultivēšanas iznīciniet tajā augošās sūnas, lietojot kādu no ķīmiskajiem līdzekļiem, ko var iegādāties tirdzniecības vietās.
- Sāciet darbu ar izstrādājumu, izvēloties vislielāko apstrādes augstumu, un pēc pēc vajadzības to samaziniet.
- Veicot zāliena tīrīšanu/kultivēšanu, vispirms pārvietojiet instrumentu uz priekšu un atpakaļ vienā virzienā un tad pēc nedēļas atkārtojiet apstrādi, pārvietojot instrumentu taisnā leņķī attiecībā pret sākotnējo apstrādes virzienu, līdz ir apstrādāts viss zāliens.
- Atkarībā no zāliena sākotnējā stāvokļa, iespējams, ka pēc attīrīšanas no sūnām un atmirušajiem augiem un kultivēšanas zāliens izskatīsies plūksnains un ar kailām vietām.

**Norāde:** Ja uz zāliena virsmas ir daudz no kokiem kritušu materiālu (piemēram, lapu, zaru u.c.), vispirms novāciet šos materiālus un tad iestatiet izstrādājumam apstrādes augstumu 3 vai 4.

Lai nodrošinātu optimālu zāliena atjaunošanos, pirms pārsēšanas vispirms to applaujiet. Pārsējiet zālāja kailās vai slikti apaugušās vietas ar augstas kvalitātes zālaugu sēklām. Pirms zāliena mēslošanas ļaujiet jaunajiem zālaugiem droši iesakņoties, vajadzības gadījumā veicot pārsēto zāliena vietu papildu laistīšanu, lai novērstu sēklu izžūšanu.

Optimālais laiks zāliena tīrīšanai vai kultivēšanai ir pavasaris un vēls rudens.

Zāliena tīrīšanu/kultivēšanu var veikt arī ik pēc sešām applaušanas reizēm, izvēloties lielu apstrādes augstumu.

## Kļūmju uzmeklēšana

Ja jūsu izstrādājums nedarbojas pareizi, šajā tabulā ir parādīti kļūmju simptomi un veicamās korigējošās darbības kļūmju novēršana. Ja kļūmi neizdodas atklāt un novērst saviem spēkiem, griezieties pēc palīdzības tuvākajā remonta darbnīcā.

► **Ievēribai: Pirms kļūmju uzmeklēšanas izslēdziet instrumentu un atvienojiet tā kontaktdakšu no elektrotīkla.**

Pazīme	Iespējamais cēlonis	Novēršana
Dārza instruments nedarbojas	Elektrotīklā nav sprieguma	Pārbaudiet elektrotīklu un ieslēdziet spriegumu
	Ir bojāta kontaktlīgzda	Izmantojiet citu kontaktlīgzdu
	Ir bojāts pagarinātājkaбелиs	Pārbaudiet kabeli un nomainiet to, ja kabelis ir bojāts
	Ir pārdedzis drošinātājs	Ja pastāvīgi pārdeg drošinātājs, pārbaudiet elektrobarošanas avotu vai arī griezieties pēc palīdzības Bosch klientu apkalpošanas dienestā
	Ir iespējama nosprostošanās	Pārbaudiet telpu zem dārza instrumenta un vajadzības gadījumā atbrīvojiet asmeni (vienmēr uzvelciet dārznieka aizsargcimdus)
	Aktivizējas drošības izslēdzējs (tikai UniversalVerticut 1100)	Skatīt piezīmi <sup>A)</sup>
	Apstrādes augstums šiem apstākļiem ir pārāk mazs	Palieliniet apstrādes augstumu
	Iestrēdzis rotors	Novērsiet nosprostojumu (vienmēr uzvelciet dārznieka aizsargcimdus)

Pazīme	Iespējamais cēlonis	Novēršana
	Nosprostots sānu siets	No ārpuses attīriet sānu sietu no tam pielipušajām augu paliekām
	Zāles savācējvertne ir pilna	Regulāri iztukšojiet zāles savācējvertni
Dārza instruments darbojas ar pārtraukumiem	Ir bojāts pagarinātājkabelis	Pārbaudiet kabeli un nomainiet to, ja kabelis ir bojāts
	Ir bojāti elektroinstrumenta iekšējie savienojumi	Griezieties Bosch klientu apkalpošanas uzņēmumā
	Atspertapas/naži ir nolietoti vai to trūkst	Griezieties Bosch klientu apkalpošanas uzņēmumā
	Apstrādājamais zāliens ir mitrs	Palieliniet apstrādes augstumu (skatīt „Ieteikumi zāliena tīrīšanai un kultivēšanai”)
	Pārāk daudz augu palieku uz zāliena virsmas	Skatīt piezīmi <sup>A)</sup>
	Ir iespējama nosprostošanās	Pārbaudiet telpu zem dārza instrumenta un vajadzības gadījumā atbrīvojiet asmeni (vienmēr uzvelciet dārznieka aizsargcimdus)
	Apstrādes augstums šiem apstākļiem ir pārāk mazs	Palieliniet apstrādes augstumu
	Zāle ir pārāk gara	Apļaujiet zālienu
	Pārāk nelidzena augsne	Palieliniet apstrādes augstumu
	Zāles savācējvertne ir pilna	Regulāri iztukšojiet zāles savācējvertni
Dārza instruments darbojas ar grūtībām vai izslid tā piedziņas siksna	Pārāk mazs apstrādes augstums	Palieliniet apstrādes augstumu (skatīt „Apstrādes augstuma iestatīšana”)
Atspertapas/naži nerotē	Atspertapas/naži ir iestrēguši zālē	Novērsiet nosprostojumu (vienmēr uzvelciet dārznieka aizsargcimdus)
	Piedziņas siksna izslid vai ir bojāta	Griezieties Bosch klientu apkalpošanas uzņēmumā
Elektroinstruments stipri vibrē un/vai trokšņo	Atspertapas/naži ir bojāti	Griezieties Bosch klientu apkalpošanas uzņēmumā
Neapmierinoša veiktspēja	Augsne ir pārāk mitra, lai veiktu zāliena tīrīšanu/kultivēšanu	Palieliniet apstrādes augstumu (skatīt „Ieteikumi zāliena tīrīšanai un kultivēšanai”)
	Apstrādes augstums šiem apstākļiem ir pārāk mazs	Palieliniet apstrādes augstumu
	Ir iespējama nosprostošanās	Pārbaudiet telpu zem dārza instrumenta un vajadzības gadījumā atbrīvojiet asmeni (vienmēr uzvelciet dārznieka aizsargcimdus)
	Nosprostots sānu siets	No ārpuses attīriet sānu sietu no tam pielipušajām augu paliekām
	Trūkst atspertapu (tikai UniversalRake 900)	Griezieties Bosch klientu apkalpošanas uzņēmumā

A) Ja uz zāliena virsmas ir daudz no kokiem kritušu materiālu (piemēram, lapu, zaru u.c.), vispirms novāciet šos materiālus un tad iestatiet izstrādājumam apstrādes augstumu 3 vai 4.

## Klientu apkalpošanas dienests un konsultācijas par lietošanu

Klientu apkalpošanas dienests atbildēs uz Jūsu jautājumiem par izstrādājumu remontu un apkalpošanu, kā arī par to rezerves daļām. Kopsalikuma attēlus un informāciju par

rezerves daļām Jūs varat atrast interneta vietnē:

**www.bosch-pt.com**

Bosch konsultantu grupa palīdzēs Jums vislabākajā veidā rast atbildes uz jautājumiem par mūsu izstrādājumiem un to piederumiem.

Pieprasot konsultācijas un pasūtot rezerves daļas, noteikti paziņojiet 10 zīmju izstrādājuma numuru, kas norādīts uz izstrādājuma marķējuma plāksnītes.

#### Latvijas Republika

Robert Bosch SIA  
Bosch elektroinstrumentu servisa centrs  
Mūkusalas ielā 97  
LV-1004 Rīga  
Tālr.: 67146262  
Telefakss: 67146263  
E-pasts: service-pt@lv.bosch.com

#### Papildu klientu apkalpošanas dienesta adreses skatiet šeit:

[www.bosch-pt.com/serviceaddresses](http://www.bosch-pt.com/serviceaddresses)

### Atbrīvošanās no nolietotajiem izstrādājumiem

Nolietotie dārza instrumenti, to piederumi un iesaiņojuma materiāli jāpakļauj atbilstošai pārstrādei apkārtējai videi nekaitīgā veidā.



Neizmetiet nolietotos izstrādājumus sadzīves atkritumu tvērtē!

#### Tikai EK valstīm.

Saskaņā ar Eiropas Savienības direktīvu 2012/19/ES par nolietotajām elektriskajām un elektroniskajām ierīcēm un šīs direktīvas atspoguļojumiem nacionālajā likumdošanā, lietošanai nederīgās elektriskās un elektroniskās ierīces jāsavāc atsevišķi un jāpakļauj atbilstošai pārstrādei apkārtējai videi nekaitīgā veidā.

## Lietuvių k.

### Saugos nuorodos

**Dėmesio! Atidžiai perskaitykite toliau pateikiamus nurodymus. Susipažinkite su gaminio valdymo elementais ir išmokite tinkamai juo naudotis. Išsaugokite šią naudojimo instrukciją, kad ir ateityje galėtumėte ja pasinaudoti.**

### Ant sodo priežiūros įrankio pavaizduotų simbolių paaiškinimas



Bendrasis įspėjimas apie pavojų.



Atidžiai perskaitykite šią naudojimo instrukciją.



Saugokite, kad netoli esančių asmenų nesužeistų įrankio į orą išsviesti kieti objektai.



Įspėjimas: kai su gaminiu dirbama, laikykitės nuo jo saugaus atstumo.



Atsargiai: nepalieskite besisukančių peilių. Peiliai yra aštrūs. Saugokite kojų ir rankų

pirštus.



Prieš pradėdami sodo priežiūros įrankį reguliuoti ar valyti, susipainiojus laidui arba prieš palikdami sodo priežiūros įrankį be priežiūros net ir trumpam laikui, jį išjunkite ir iš kištukinio lizdo ištraukite kištuką. Maitinimo laidą laikykite toliau nuo nagų ir peilių.



Prieš liedsdami sodo priežiūros įrankio dalis palaukite, kol jos visiškai sustos. Išjungus sodo priežiūros įrankio variklį, nagai/peiliai dar kurį laiką sukasi ir gali sužeisti.



Nenaudokite gaminio, kai lyja, ir nepalikite jo lyjant lauke.



Imkitės apsaugos priemonių nuo elektros smūgio.



Saugokite, kad jungiamojo laido nepasiektų pjovimo peiliai.



Sodo priežiūros įrankio neplaukite didžiaslėgiu plovimo įrenginiu ar sodo reikmėms skirta vandens žarna.



Kruopščiai patikrinkite, ar srityje, kurioje numatote naudoti sodo priežiūros įrankį, nėra laukinių ir naminių gyvūnų. Veikiant mašinai, gyvūnai gali būti sužeisti.

Kruopščiai patikrinkite sritį, kurioje numatote naudoti mašiną, ir pašalinkite visus akmenis, pagalius, vielas, kaulus ir kitus pašalinius daiktus. Naudodami mašiną būkite atidūs ir stebėkite, ar tankioje žolėje nėra laukinių bei naminių gyvūnų ir kelmų.

## Naudojimas

- ▶ Niekada neleiskite šiuo gaminiu naudotis vaikams arba su šia instrukcija nesusipažinusiems asmenims. Nacionalinėse taisyklėse gali būti numatyti operatorių amžiaus apribojimai. Kai su šiuo gaminiu nedirbate, laikykite jį vaikams nepasiekiamoje vietoje.
- ▶ Niekada neleiskite šio gaminio naudoti vaikams, asmenims su fizine, sensorine ar protine negalia, asmenims, kurie neturi pakankamai patirties ir (arba) žinių ir nėra susipažinę su šiais nurodymais. Nacionalinėse taisyklėse gali būti numatyti operatorių amžiaus apribojimai.
- ▶ N nedirbkite su gaminiu, jei esate pavargę ar sergate arba vartojote alkoholio, medikamentų ar narkotikų.
- ▶ Niekada nenaudokite sodo priežiūros įrankio, jei arti yra žmonių, ypač vaikų, ar naminių gyvūnų.
- ▶ Vaikus būtina prižiūrėti, kad jie su šiuo gaminiu nežaistų.
- ▶ Naudotojas ar dirbantysis yra atsakingas už nelaimingus atsitikimus ir žmonėms ar jų nuosavybei padarytą žalą.
- ▶ Kai dirbate su gaminiu, visada dėvėkite klausos apsaugos priemones ir apsauginius akinius.
- ▶ Kai naudojate gaminį, neavėkite atviru apavu iš gumos ar sandalais. Visada avėkite tvirtus batus ir mėvėkite ilgomis kelnėmis. Niekada nenaudokite gaminio basi.
- ▶ rūpestingai patikrinkite plotą, kuriame dirbsite, ir pašalinkite akmenis, paslėptus laidus, vielas, kaulus bei kitokius pašalinius daiktus.
- ▶ Prieš pradėdami naudoti, visada būtinai apžiūrėkite, ar netrūksta nagų ir jų tvirtinamųjų varžtų, ar jie nesusidėvėję ir nepažeisti.
- ▶ Susidėvėjusius arba pažeistus nagus ir varžtus keiskite iškart visus, kad nesusidarytų disbalansas. Atsargiai elkitės su mašina, kuri yra su keliais nagais, nes vieno nago sukimasis gali daryti įtaką kitų nagų judėjimui.
- ▶ Dirbdami eikite lėtai, niekada nesukubėkite.

- ▶ Veją purenkite ir aeruokite tik dienos šviesoje arba esant geram dirbtiniam apšvietimui.
  - ▶ Jei yra galimybė, venkite naudoti gaminį, kai žolė šlapia, arba, kad, nepašlystumėte, imkitės papildomų apsaugos priemonių.
  - ▶ Neaeruoskite ir nepurenkite ypač stačiuose šlaituose.
  - ▶ Dirbti šlaituose gali būti pavojinga:
    - Nuožulnioje vietoje ar esant šlapiai žolei, visada atsargiai eikite.
    - Nuožulniose vietose veją visada aeruoskite ir purenkite skersai šlaito, o ne aukštyn žemyn.
    - Keisdami kryptį šlaituose, būkite ypač atsargūs.
  - ▶ Būkite labai atsargūs, kai žengiate atgal ar traukiate gaminį link savęs, neženkite per toli ir visada išlaikykite pusiausvyrą.
  - ▶ Aeruodami ir purendami veją, gaminį visada stumkite pirmyn ir niekada jo netraukite link savęs.
  - ▶ Prieš gaminį paverčiant, kad jį būtų galima pervežti per teritoriją, kuri nėra apželdinta žole, arba pergabenti iš vienos aeruojamos ir purenamos vietos į kitą, gaminio nagai ir peiliai turi būti sustoję.
  - ▶ Niekada nedirbkite sodo priežiūros įrankiu, jei pažeisti apsauginiai įtaisai, gaubtai arba nėra saugos įtaisų, pvz., apsauginio dangčio ar žolės surinkimo dėžutės.
  - ▶ Sodo priežiūros įrankį įjunkite laikydamiesi naudojimo instrukcijoje pa-
- teiktų nuorodų ir stebėkite, kad jūsų kojos būtų pakankamai toli nuo besisukančių dalių.
  - ▶ Įjungdami variklį, gaminio nepaverskite, nebent tai yra būtina jį įjungiant aukštoje žolėje. Tokiu atveju, paspaudžiant rankeną žemyn jį galima paversti tik tiek, kiek yra būtina, ir tik į priešingą nuo naudotojo pusę. Sodo priežiūros įrankį nuleidžiant žemyn, abi jūsų rankos turi būti ant rankenos.
  - ▶ Niekada nekiškite rankų arti besisukančių dalių arba po jomis.
  - ▶ Dirbdami su sodo priežiūros įrankiu laikykitės saugaus atstumo nuo išmetimo srities.
  - ▶ Niekad nekelkite ir neneškite sodo priežiūros įrankio, kai veikia variklis.
  - ▶ Visada užtikrinkite, kad sandėliuojamas sodo priežiūros įrankis visais 4 ratais stovėtų ant grindinio.
  - ▶ Sodo priežiūros įrankį kelkite tik už nešimui skirtos rankenos. Su rankena elkitės atsargiai.
  - ▶ **Nedarykite jokių prietaiso pakeitimų.** Neleistinai pakeistas prietaisas gali būti mažiau saugus, skleisti didesnę triukšmą ir vibraciją bei gali sumažėti našumas.
  - ▶ Nustatydami gaminį saugokitės, kad pėdos ir rankos nejstrigtų tarp judančių nagų ir peilių bei nejudančių mašinos dalių.
  - ▶ Nedirbkite su gaminiu esant blogoms oro sąlygoms, ypač artėjant audrai.

- ▶ Reguliariai tikrinkite gaminį, maitinimo laidą ir visus ilginamuosius laidus, ar nėra pažeistų korpusų, laidų apvaskalų, atvirų laidų ir laidų laikiklių. Nejunkite pažeistų laidų prie maitinimo kištuko ir nelieskite pažeisto laido prieš atjungdami jį nuo maitinimo kištuko. Pažeistas laidas gali susiliesti su įtampingosiomis dalimis. Kai tikrinatė, stebėkite, ar gali įvykti sąlytis tarp vandens ir elektros srovės ir ar yra elektros smūgio pavojus.
- ▶ Nelieskite nagų, kol gaminio neatjungėte nuo elektros tinklo ir nagai visiškai nesustojo.
- ▶ **Maitinimo laidą ir ilginamąjį laidą laikykite toliau nuo nagų.** Nagai gali pažeisti maitinimo laidą ir ilginamąjį laidą, dėl to gali įvykti sąlytis su įtampingosiomis dalimis. Kai tikrinatė, stebėkite, ar gali įvykti sąlytis tarp vandens ir elektros srovės. Yra elektros smūgio pavojus.

### Ištraukite kištuką iš kištukinio lizdo

- visada, kai pasišalinatė nuo sodo priežiūros įrankio.
- prieš šalindami įstrigusius daiktus.
- prieš sodo priežiūros įrankį tikrindami, valydami arba reguliuodami.
- atsitrenkę kliūtį. Tada nedelsdami patikrinkite, ar sodo priežiūros įrankis nepažeistas. Jei reikia, pakeiskite peilį.
- sodo priežiūros įrankiui pradėjus neįprastai vibruoti (nedelsdami patikrinkite).

### Įjungimas į elektros tinklą

- ▶ Maitinimo šaltinio įtampa turi sutapti su gaminio firminėje lentelėje nurodytais duomenimis.
- ▶ Gaminį naudokite tik, kai jis prijungtas prie lizdo, kurį apsaugo grandinis pertraukiklis, valdomas 30 mA liekamąja srove.
- ▶ Keisdami prietaiso laidą naudokite tik gamintojo nurodytą maitinimo laidą, užsakymo Nr. ir tipas nurodyti naudojimo instrukcijoje.
- ▶ Kištuko niekada nelieskite šlapiomis rankomis.
- ▶ Maitinimo laido arba ilginamojo laido niekada nepervažiukite, nesuspaukite ir už jo netempkite, nes jį galite pažeisti. Saugokite laidą nuo karščio, tepalų ir aštrių briaunų.
- ▶ Ilginamasis laidas turi būti naudojimo instrukcijoje nurodyto skerspjūvio ir apsaugotas nuo aptaškymo. Kištukinė jungtis jokia būdu neturi būti vandenyje.
- ▶ **Kai atliekate darbus aštrių peilių/ nagų srityje, visada mūvėkite sodininko pirštines.**

### Elektroauga



**Dėmesio! Prieš pradėdami techninės priežiūros ar remonto darbus, gaminį išjunkite ir ištraukite tinklo kištuką. Tą patį būtina padaryti, jei buvo pažeistas, įpjautas ar susipainiojo maitinimo laidas.**



- ▶ **Išjungus sodo priežiūros įrankį, peiliai/nagai dar kelias sekundes sukasi.**
- ▶ **Atsargiai – nelieskite besisukančių peilių/nagų.**

Jūsų gaminys yra su apsaugine izoliacija, jo įžeminti nereikia. Darbinė įtampa yra 230 V AC, 50 Hz (ne ES šalyse taip pat 220 V arba 240 V). Naudokite tik aprobuotus ilginamuosius laidus. Informacijos galite gauti įgaliojame klientų aptarnavimo skyriuje.

- ▶ Elektros saugumui naudokite liekamosios srovės jungiklį (RCD), kurio išjungimo srovė ne didesnė kaip 30 mA. Jei naudojate apsauginį nuotėkio srovės jungiklį, visada jį patikrinkite.

Maitinimo ir ilginamuosius laidus laikykite toliau nuo judžių dalių ir saugokite laidus nuo bet kokių pažeidimų, kad išvengtumėte sąlyčio su įtampingomis dalimis.

Laidų jungtys (tinklo kištukai ir lizdai) turi būti sausas ir negulėti ant žemės. Reikia reguliariai tikrinti, ar nėra maitinimo ir ilginamųjų laidų pažeidimo požymių; juos leidžiama naudoti tik neprikaištingos būklės.

Jei gaminio maitinimo laidas yra pažeistas, jį leidžiama taisyti tik įgaliojame Bosch remonto dirbtuvėse. Naudokite tik aprobuotus ilginamuosius laidus.

Naudokite tik EN 61242/IEC 61242 arba IEC 60884-2-7 standartus atitinkančius H05VVV-F arba H05RN-F ti-

po ilginamuosius laidus, kabelius, laidus ir kabelių būgnus.

Jei naudodami gaminį ketinate naudoti ilginamąjį laidą, jis turi būti toliau nurodyto skersmens:

- Laidininko skersmuo 1,25 mm<sup>2</sup> arba 1,5 mm<sup>2</sup>
- Ilginamojo laido maksimalus ilgis 30 m arba 60 m, kai naudojamas laido būgnas su FI tipo nuotėkio srovės apsauginiu išjungikliu

Nuoroda: jei naudojamas ilginamasis laidas, jis – kaip jau buvo aprašyta saugos nuorodose – turi būti su įžeminimo laidu, kuris kištuku yra sujungtas su jūsų elektros įrenginio įžeminimo laidu. Jei abejojate, kreipkitės į elektriką arba į artimiausią Bosch techninės priežiūros centrą.



**ATSARGIAI: reikalavimų neatitinkantys ilginamieji laidai gali būti pavojingi. Ilginamasis laidas, kištukas ir lizdas turi būti nepralaidūs vandeniui ir skirti naudoti lauke.**

Nuorodos gaminiams, kurie parduodami **ne DB:**

**DĖMESIO:** siekiant užtikrinti jūsų saugumą reikia, kad prie sodo priežiūros įrankio pritvirtintas kištukas būtų sujungtas su ilginamuoju laidu. Ilginamojo laido lizdas turi būti apsaugotas nuo aptaškymo, jis turėtų būti guminis arba aptrauktas guma. Ilginamasis laidas turi būti naudojamas su įtempimo sumažinimo įtaisu.

## Techninė priežiūra

- ▶ **Kai atliekate darbus aštrių nagų/peilių srityje, visada mūvėkite sodininko pirštines.**
- ▶ Užtikrinkite, kad būtų tinkamai priveržtos visos varžlės, sraigčiai ir varžtai, tam kad gaminys būtų saugus naudoti.
- ▶ Reguliariai tikrinkite, ar gera žolės surinkimo dėžutės būklė, ar jis nesusidėvėjo.
- ▶ Patikrinkite gaminį ir dėl saugumo pakeiskite susidėvėjusias ir pažeistas dalis.
- ▶ Įsitikinkite, kad keičiamos dalys yra Bosch pagamintos ar leistos naudoti.
- ▶ Prieš padėdami gaminį sandėliuoti, jį pašalinkite visas apnašas ir jį švariai nuvalykite. Jei reikia, valykite minkštu sausu šepetėliu.

## Simboliai

Kad skaitydami suprastumėte naudojimo instrukciją, turite žinoti žemiau pateiktų simbolių reikšmę. Prašome įsiminti

## Techniniai duomenys

Vejos aeratorius/Purenamasis kultivatorius		UniversalRake 900	UniversalVerticut 1100
Gaminio numeris		<b>3 600 H8A 0..</b>	<b>3 600 H8A 1..</b>
Vardinė naudojamoji galia	W	900	1100
Takelio plotis	cm	32	32
Žolės surinkimo krepšio talpa	l	50	50
Mechanizmas			
- Spyruokliniai nagai		●	-
- Švytuokliniai peiliai		-	●
Surinkimo sistema		Jet Collect	Jet Collect
Darbinis aukštis	mm	+10 +5/0-5	+50/-5-10
Svoris pagal EPTA-Procedure 01:2014	kg	10,0	10,5
Apsaugos klasė		□ / II	□ / II

simbolius ir jų reikšmes. Teisingai supratę simbolius, su šiuo gaminiu dirbsite geriau ir saugiau.

Simbolis	Reikšmė
	Judėjimo kryptis
	Reakcijos jėgos kryptis
	Mūvėkite apsauginėmis pirštinėmis
	Masė
	Ijungimas
	Išjungimas
	Leidžiamas veiksmas
	Draudžiamas veiksmas
CLICK!	Girdimas garsas
	Papildoma įranga ir atsarginės dalys

## Naudojimas pagal paskirtį

Sodo priežiūros įrankis skirtas vejai privačiose valdose gręžti, purenti bei aeruoti.

Sodo priežiūros įrankis nėra skirtas gyvatvorėms karpyti, vejos pakraščiams dailinti, šakoms smulkinti ir pan.

Sodo priežiūros įrankis skirtas dirbti ties žeme.

**Vejos aeratorius/Purenamasis kultivatorius****UniversalRake 900****UniversalVerticut 1100**

Serijos numeris

žr. firminėje lentelėje ant sodo priežiūros įrankio

Duomenys galioja tik tada, kai nominalioji įtampa [U] 230 V. Jei įtampa kitokia arba jei naudojamas specialus, tam tikrai šaliai gaminamas modelis, šie duomenys gali skirtis.

Visos vertės šioje instrukcijoje pateiktos naudojant žemiau arba lygiai 2000 metrų aukštyje virš jūros lygio.

**Informacija apie triukšmą ir vibraciją****3 600 H8A 0..****3 600 H8A 1..**Triukšmo emisijos vertės nustatytos pagal **EN 50636-2-92**

Pagal A skalę išmatuotas prietaiso triukšmo lygis tipiniu atveju siekia:

– Garso slėgio lygis	dB(A)	<b>81</b>	<b>80</b>
– Neapibrėžtis K	dB	<b>= 2,5</b>	<b>= 2,5</b>
– Garso galios lygis	dB(A)	<b>94</b>	<b>94</b>
– Neapibrėžtis K	dB	<b>= 1,0</b>	<b>= 2,0</b>

Vibracijos bendroji vertė ah (trijų krypčių atstojamasis vektorius) ir neapibrėžtis K nustatytos pagal **EN 50636-2-92**

– Vibracijos emisijos vertė $a_h$	$m/s^2$	<b>4,0</b>	<b>2,9</b>
– Neapibrėžtis K	$m/s^2$	<b>= 1,6</b>	<b>= 1,5</b>

**Montavimas ir naudojimas**

- **Neprijunkite gaminio prie kištukinio lizdo, kol jis nėra visiškai sumontuotas.**

Veiksmas	Pav.	Pus-lapis
Tiekiamas komplektas	<b>A</b>	293
Montavimas	<b>B</b>	293
Ilginamojo laido prijungimas		
Žolės surinkimo krepšio montavimas	<b>C</b>	294
Žolės surinkimo krepšio tvirtinimas	<b>D</b>	294
Darbinio aukščio nustatymas	<b>E</b>	295
Ijungimas ir išjungimas <b>UniversalRake 900</b>	<b>F</b>	295
Ijungimas ir išjungimas <b>UniversalVerticut 1100</b>	<b>G</b>	296
Techninė priežiūra, valymas ir sandėliavimas	<b>H</b>	296

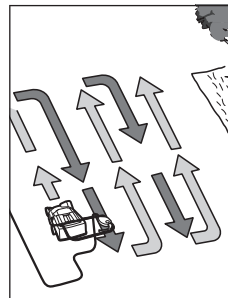
**Darbo nuorodos****Vejos aeravimas ir purenimas**

Gaminį pastatykite prie vejos krašto ir kaip galima arčiau kištukinio lizdo. Dirbdami tolkite nuo kištukinio lizdo.

Kaskart pasisukę laidą perkeltite į priešingą, jau apdorotą vejos pusę.

Veją aeruodami ir puredami **venkite variklio perkrovos.**

**UniversalRake 900:**

Variklį veikiant per didelę apkrovą, sumažėja jo sukčių skaičius ir pakinta variklio skleidžiamas triukšmas. Tokiu atveju sustokite, atleiskite įjungimo svirtelę ir nustatykite **didesnį darbinį aukštį**. Priešingu atveju variklis gali būti pažeidžiamas.

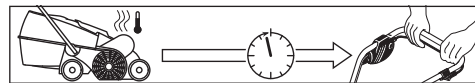
**UniversalVerticut 1100:**

Variklis yra su apsauginiu išjungikliu, kuris įjungiamas, kai užstringa ar užsiblokuoja peiliai ar per didelė apkrova veikia variklis. Jei taip įvyksta, gaminį išjunkite.

Apsauginio išjungiklio atstata įvyksta tik tuomet, kai jūs atleidžiate įjungimo svirtelę.

Prieš paleisdami gaminį iš naujo, ištraukite iš tinklo kištuką, jei yra – pašalinkite užstrigimus ir palaukite vieną minutę, kad atsistatytų apsauginis išjungiklis.

► **Kai atliekate darbus aštrių nagų/peilių srityje, visada mūvėkite sodininko pirštines.**

**Nuoroda:** jei laukdami, kol atsistatys apsauginis išjungiklis, per anksti paspaudžiate įjungimo svirtelę, kai gaminys prijungtas prie kištukinio lizdo, tai apsauginio išjungiklio atstatos laikas pailgėja.

Jei gaminys vėl pats išsijungia, padidinkite darbinį aukštį arba atidėkite darbą, kol pagerės sąlygos. Tuo tikslu skaitykite skyrelius „Gedimų nustatymo lentelė“ ir „Vejos aeravimo ir purenimo patarimai“.

### Vejos aeravimo ir purenimo patarimai

Optimalios sąlygos vejai aeruoti ir purenti yra tada, kai žolė yra žema ir šiek tiek drėgna. Jei veja aeruojama ar purenama, kai žemė labai minkšta ar kieta, veja gali būti pažeidžiama, o gaminys gali blogai rinkti žolę.

- Prieš pradėdami veją aeruoti ir purenti, samanai apdorokite laisvoje esančiomis naikinimo priemonėmis.

- Gaminį įjunkite nustatę didžiausią darbinį aukštį ir pagal poreikį jį mažinkite.
- Pirmiausiai aeruokite ir purenkite veją viena kryptimi pirmyn ir atgal, po savaitės tuo pačiu būdu apdorokite skersine kryptimi, kol bus apdorota visa veja.
- Priklausomai nuo vejos būklės po aeravimo ir purenimo ten, kur buvo samanai ir sudžiūvusi žolė, gali likti išplikusių ar išdraskytų vietų.

**Nuoroda:** Jei darbo zonoje nuo medžių yra prikritusių lapų, šakelių ir pan., pirmiausia nustatykite 3 arba 4 gaminio darbinį aukštį ir juos pašalinkite.

Kad pasiektumėte optimalų rezultatą, prieš apsedami tuščias vietas, žolę nupjaukite. Išplikusiose arba mažai žole apaugusiose vietose pasėkite aukštos kokybės žolės sėklų. Prieš tręšdami palaukite, kol žolė sudygs, ir, jei reikia, dirvą palaistykite, kad žolė neišdžiūtų.

Optimalus vejų aeravimo ir purenimo laikas yra pavasarį ir vėlyvą rudenį.

Tai pat vejų priežiūrai rekomenduojama kaskart po šešto pjovimo, nustačius didesnę darbinį aukštį, veją grębti ir aeruoti.

## Trikčių nustatymas

Žemiau esančioje lentelėje pateikti gedimų požymiai ir nurodyta, kaip juos šalinti, jei jūsų gaminys kada nors netinkamai veiktų. Jei žemiau nurodytomis priemonėmis gedimo nustatyti ir pašalinti nepavyksta, kreipkitės į remonto dirbtuves.

► **Dėmesio: prieš ieškodami gedimo, prietaisą išjunkite ir iš lizdo ištraukite tinklo kištuką.**

Simptomas	Galima priežastis	Šalinimas
Sodo priežiūros įrankis neveikia	Nėra tinklo įtampos	Patikrinkite ir įjunkite
	Pažeistas kištukinis lizdas	Naudokitės kitu kištukiniu lizdu
	Pažeistas ilginamasis laidas	Patikrinkite laidą ir, jei pažeistas, pakeiskite
	Suveikė saugiklis	Jei nuolat perdega saugiklis, patikrinkite elektros srovės tiekimą arba kreipkitės į Bosch klientų aptarnavimo skyrių
	Galimai yra užsikimšimas	Patikrinkite sodo priežiūros įrankio apatinę pusę ir prireikus pašalinkite užstrigimą (visada mūvėkite sodininko pirštines)
Aktyvus apsauginis išjungiklis (tik UniversalVerticut 1100)	Žr. žemiau <sup>A)</sup>	
Sodo priežiūros įrankis veikia su pertrūkiais	Esamomis sąlygoms nustatytas per žemas vejų aeravimo/purenimo darbinis aukštis	Nustatykite didesnę darbinį aukštį
	Užsikimšęs rotorius	Pašalinkite kamštį (visada mūvėkite sodininko pirštines)
	Nešvarios šoninės grotelės	Nuo šoninių grotelių išorinės pusės nuvalykite augalų likučius
	Pilnas žolės surinkimo krepšys	Žolės surinkimo krepšį reguliariai ištuštinkite
	Pažeistas ilginamasis laidas	Patikrinkite laidą ir, jei pažeistas, pakeiskite
	Pažeisti vidiniai sodo priežiūros įrankio laidai	Kreipkitės į Bosch klientų aptarnavimo skyrių
Susidėvėję nagai/arba peiliai arba jų trūksta	Kreipkitės į Bosch klientų aptarnavimo skyrių	
Žolė per daug šlapia	Nustatykite didesnę darbinį aukštį (Žr. „Vejos aeravimo ir purenimo patarimai“)	
Darbo zonoje per daug augalų likučių	Žr. žemiau <sup>A)</sup>	

Simptomas	Galima priežastis	Šalinimas
	Galimai yra užsikimšimas	Patikrinkite sodo priežiūros įrankio apatinę pusę ir prireikus pašalinkite užstrigimą (visada mėvėkite sodininko pirštinėmis)
	Esamomis sąlygoms nustatytas per žemas vejos aeravimo/purenimo darbinis aukštis	Nustatykite didesnį darbinį aukštį
	Žolė per aukšta	Žolę nupjaukite
	Labai nelygus apdirbamas paviršius	Nustatykite didesnį darbinį aukštį
	Pilnas žolės surinkimo krepšys	Žolės surinkimo krepšį reguliariai ištuštinkite
Sodo priežiūros įrankis sunkiai veikia arba cypia dirželis	Per mažas darbinis aukštis	Nustatykite didesnį darbinį aukštį (žr. „Darbinio aukščio nustatymas“)
Nesisuka nagai ir (arba) peiliai	Įstrigusi žolė blokuoja nagus/peilius	Pašalinkite kamštį (visada mėvėkite sodininko pirštinėmis)
	Slysta arba pažeistas dirželis	Kreipkitės į Bosch klientų aptarnavimo skyrių
Labai stipri vibracija ir didelis triukšmas	Pažeisti nagai/ peiliai	Kreipkitės į Bosch klientų aptarnavimo skyrių
Nepakankamas darbo našumas	Žemė per šlapia vejai aeruoti ir purenti	Nustatykite didesnį darbinį aukštį (žr. „Vejos aeravimo ir purenimo patarimai“)
	Esamomis sąlygoms nustatytas per žemas vejos aeravimo/purenimo darbinis aukštis	Nustatykite didesnį darbinį aukštį
	Galimai yra užsikimšimas	Patikrinkite sodo priežiūros įrankio apatinę pusę ir prireikus pašalinkite užstrigimą (visada mėvėkite sodininko pirštinėmis)
	Nešvarios šoninės grotelės	Nuo šoninių grotelių išorinės pusės nuvalykite augalų likučius
	Trūksta spyruoklinių nagų (tik UniversalRake 900)	Kreipkitės į Bosch klientų aptarnavimo skyrių

A) Jei darbo zonoje nuo medžių yra prikritusių lapų, šakelių ir pan., pirmiausia nustatykite 3 arba 4 gaminio darbinį aukštį ir juos pašalinkite.

## Klientų aptarnavimo skyrius ir konsultavimo tarnyba

Klientų aptarnavimo skyriuje gausite atsakymus į klausimus, susijusius su jūsų gaminio remontu, technine priežiūra bei atsarginėmis dalimis. Detalios brėžinys ir informacijos apie atsargines dalis rasite interneto puslapyje:

**www.bosch-pt.com**

Bosch konsultavimo tarnybos specialistai mielai pakonsultuos Jus apie gaminius ir jų papildomą įrangą.

Jeigu norite užsakyti atsargines dalis prašome būtinai nurodyti dešimtženklį gaminio numerį, esantį firminėje lentelėje.

### Lietuva

Bosch įrankių servisas

Informacijos tarnyba: (037) 713350

Įrankių remontas: (037) 713352

Faksas: (037) 713354

El. paštas: service-pt@lv.bosch.com

### Kitus techninės priežiūros skyriaus adresus rasite čia:

[www.bosch-pt.com/serviceaddresses](http://www.bosch-pt.com/serviceaddresses)

## Šalinimas

Gaminiai, papildoma įranga ir pakuotės turi būti ekologiškai utilizuojami.



Nemeskite gaminių į buitinių atliekų konteinerius!

### Tik ES šalims:

Pagal Europos direktyvą 2012/19/ES dėl elektros ir elektroninės įrangos atliekų ir šios direktyvos perkėlimo į nacionalinę teisę aktus, naudoti nebetinkami gaminiai turi būti surenkami atskirai ir perdirbami aplinkai nekenksmingu būdu.

انتظر إلى أن تتوقف جميع أجزاء جهاز الحديقة عن الحركة بشكل كامل قبل أن تلمسها. تتابع الأسنان/ لسكاكين دورانها بعد إطفاء جهاز الحديقة وقد تحدث إلى الإصابات.



لا تستعمل الجهاز أثناء هطول الأمطار ولا تعرضه للمطر.



اتقي من الصدمات الكهربائية.



أبعد كبل الوصل عن سكاكين القص.



لا تستخدم منظم الضغط العالي أو خرطوم الحديقة من أجل تنظيف جهاز الحديقة.



افحص المجال الذي تريد استخدام جهاز الحديقة فيه جيداً للتأكد من عدم وجود الحيوانات المتوحشة



والمنزلية فيه. وجود احتمال جرح الحيوانات المتوحشة والمنزلية أثناء تشغيل الجهاز. افحص مجال استخدام الجهاز جيداً وقم بإزالة جميع الأحجار وعيدان الخشب والأسلاك والعظام والأجسام الغريبة. عند استخدام الجهاز، تأكد من عدم وجود الحيوانات المتوحشة والمنزلية وجذوع الأشجار الصغيرة في العشب الكثيف.

## التشغيل

◀ لا تسمح للأطفال أو للأشخاص الغير مطلعين على هذه التعليمات أبداً أن يستعملوا

## عربي

### ملاحظات الأمان

**تنبيه! اقرأ التعليمات التالية بإمعان. تمرّس على استخدام عناصر الاستخدام وعلى الاستعمال المخصص للجهاز. يرجى الاحتفاظ بتعليمات التشغيل هذه بمكان آمن للرجوع إليها في المستقبل.**

### شرح الرموز على جهاز الحديقة

ملاحظة خطر عامة.



اقرأ تعليمات التشغيل هذه.



احرص على عدم إصابة الأشخاص المتواجدين بالجوار بسبب الأجسام الخارجية المتطايرة.



تحذير: حافظ على مسافة آمنة تبعدك عن الجهاز عند التشغيل.



احترس: لا تلمس السكاكين الدوارة. السكاكين حادة. احترس من فقدان أصابع القدم واليد.



اطفئ جهاز الحديقة واسحب قابس الشبكة الكهربائية من المقبس قبل ضبط أو تنظيف الجهاز، أو إن تشابك الكبل أو إن كنت ستترك جهاز الحديقة دون مراقبة حتى لو كان ذلك لوقت قصير فقط. حافظ على إبعاد الكابل الكهربائي عن الأسنان/السكاكين.



- ◀ افحص السطح المرغوب معالجته بعناية وأزل الحجارة والعصي والكوابل المخفية والأسلاك المعدنية والعظام وغيرها من الأشياء الغريبة.
- ◀ قبل الاستخدام تحقق بصرياً دائماً إن كان أحد الأسنان أو اللوالب المثبتة للأسنان ناقصة أو مستهلكة أو تالفة.
- ◀ استبدل طقم الأسنان واللوالب المستهلكة أو التالفة بأكمله لتجنب اختلال التوازن. كن حذراً مع الماكينات ذات الأسنان المتعددة لأن دوران سن واحد يمكن أن يتسبب في تحريك أسنان أخرى.
- ◀ ينبغي المشي بهدوء دائماً، ولا يجوز السير بسرعة أبداً.
- ◀ قم بأعمال تهوية/عزق العشب فقط في ضوء النهار أو الضوء الاصطناعي الجيد.
- ◀ تجنب قدر الإمكان استخدام الجهاز على العشب الرطب أو اتخذ احتياطات إضافية لتجنب الانزلاق.
- ◀ لا تقم بأعمال التهوية/العزق على المنحدرات الشديدة الانحدار.
- ◀ إن مزاوله العمل على المنحدرات قد تكون خطيرة: - احرص على الوقوف بثبات دائماً على السطوح المنحدرة والأعشاب المبتلة.
- ◀ - قم بأعمال تهوية/عزق العشب على السطوح المائلة دائماً بشكلٍ عرضي وليس إلى الأعلى والأسفل.
- جهاز الحديقة. يجوز أن تحد الأحكام الوطنية من سن المستخدم. احتفظ بجهاز الحديقة بعيداً عن تناول الأطفال عندما لا يتم استخدامه.
- ◀ لا تسمع للأطفال أو للأشخاص ذوي المقدرات الجسدية أو الحسية أو العقلية المحدودة أو القليلي الخبرة و/أو المعدومي المعرفة و/أو للأشخاص الغير مطلعين على التعليمات هذه أبداً أن يستعملوا الجهاز. يجوز أن تحد الأحكام الوطنية من سن المستخدم.
- ◀ لا تستخدم الجهاز إن كنت مرهقا أو مريضاً أو إن كنت تحت تأثير الكحول أو المخدرات أو الأدوية.
- ◀ لا تستخدم جهاز الحديقة أبداً إن تواجد الأشخاص الآخرين ولا سيما الأطفال أو الحيوانات المنزلية على مقربة مباشرة.
- ◀ ينبغي مراقبة الأطفال لضمان عدم لعبهم بالجهاز.
- ◀ إن المستخدم أو المستعمل هو الذي يحمل مسؤولية الحوادث أو الإصابات التي تصيب الأشخاص الآخرين أو ممتلكاتهم.
- ◀ ارتد دائماً واقياً للأذان ونظارات واقية عندما تعمل بواسطة الجهاز.
- ◀ لا ترتد أحذية مطاطية مفتوحة أو صنادل عندما تستخدم الجهاز. ارتد أحذية متينة وبنطال طويل دائماً. لا تستخدم الجهاز أبداً وأنت حافي القدمين.



- ◀ لا تقترب بيديك وبقدميك من الأجزاء الدوارة ولا تضعها تحتها.
- ◀ ابتعد عن مجال القذف عندما تعمل بواسطة جهاز الحديقة.
- ◀ لا ترفع أو تحمل جهاز الحديقة أبداً عندما يدور المحرك.
- ◀ تأكد من استقرار جميع العجلات الاربع لجهاز الحديقة على الأرض عند التخزين.
- ◀ ارفع جهاز الحديقة فقط بمقبض الحمل. قم بمعاملة المقبض بحذر.
- ◀ **لا تقوم بتعديل الجهاز.** إن التعديلات الغير مسموح بها قد تؤثر سلباً على أمان الجهاز وقد تؤدي إلى زيادة الضجيج والاهتزازات وإلى نتائج عمل سيئة.
- ◀ تجنب انحصار قدميك أو يديك بين الأسنان/السكاكين المتحركة والأجزاء الثابتة للماكينة عند القيام بأعمال الضبط.
- ◀ لا تعمل بواسطة الجهاز عندما تكون ظروف الطقس رديئة ولا سيما عند بدء العواصف.
- ◀ افحص الجهاز وكابل الشبكة الكهربائية وجميع كوابل التمديد بانتظام وإذا ما كان الغلاف أو تغليفات الكوابل أو حامل الكابل تالفاً وتأكد من عدم وجود أسلاك مكشوفة. لا تقم بتوصيل الكوابل التالفة بقابس الشبكة الكهربائية ولا تلامس كابلًا تالفاً قبل فصله عن قابس الشبكة الكهربائية. يمكن ان يؤدي الكابل التالف إلى تماس بالأجزاء الموصلة للكهرباء. عند
- احترس بشكل شديد عند تغيير الاتجاه على المنحدرات.
- ◀ توخ الحذر الشديد عند التراجع خطوة إلى الوراء أو سحب الجهاز نحوك، ولا تمش مسافة بعيدة وحافظ على توازنك دائماً.
- ◀ ارفع الجهاز أثناء عملية تهوية/عزق العشب دائماً نحو الأمام ولا تسحبه أبداً نحو جسمك.
- ◀ يجب أن تكون الأسنان/السكاكين متوقفة عن الحركة عندما تضطر لقلب الجهاز من أجل نقله أو عندما تعبر السطوح غير المزروعة بالأعشاب أو عندما تنقل الجهاز من وإلى المجال المرغوب تهويته/عزقه.
- ◀ لا تستخدم جهاز الحديقة أبداً إذا كانت تجهيزات الوقاية أو الأغشية تالفة أو بلا تجهيزات الأمان، مثلاً: واقية الصدمات و/أو وعاء جمع الأعشاب.
- ◀ شغل جهاز الحديقة بالطريقة الموصوفة في تعليمات التشغيل واحرص على إبعاد قدميك بمسافة كافية عن الأجزاء الدوارة.
- ◀ لا تقلب الجهاز عند بدء تشغيله أو بدء تشغيل المحرك إلا في حالة لزوم ذلك من أجل بدء التشغيل في الأعشاب المرتفعة. في هذه الحالة ارفع جانب الجهاز البعيد عنك قدر ما يلزم فقط بواسطة ضغط المقبض اليدوي. احرص على وضع يديك على المقبض عند إعادة تنزيل جهاز الحديقة نحو الأسفل.

- ◀ استعمل الجهاز فقط إذا كان موصولاً بمقبس محمي بواسطة قاطع للدائرة الكهربائية والمشغل بواسطة التيار المتخلف بقيمة 30 ميلي أمبير.
- ◀ استخدم فقط خط الوصل بالشبكة الكهربائية المخصص من قبل المنتج عند استبدال كبل هذا الجهاز، راجع تعليمات التشغيل بصدد رقم الطلب والطرز.
- ◀ لا تلمس قابس الشبكة الكهربائية بواسطة اليدين المبتلتين إطلاقاً.
- ◀ لا تعبر خط الوصل بالشبكة الكهربائية أو كبل التمديد بواسطة السيارة ولا تقمطهما أو تسحبهما، فقد يؤدي ذلك إلى إتلافهما. احم الكبل من الحرارة والزيت والحواف الحادة.
- ◀ يجب أن يمتاز كبل التمديد بالقطر المذكور في تعليمات التشغيل كما يجب أن يكون محمياً من رذاذ الماء. لا يجوز أن تضع قارئة الوصل في الماء.
- ◀ **ارتد قفازات الحدائق دائماً، عند إجراء الأعمال أو التعديلات في مجال السكاكين/الأسنان الحادة.**

### الأمان الكهربائي

- تنبيه! اطفئ الجهاز قبل إجراء أعمال الصيانة والتنظيف واسحب قابس الشبكة الكهربائية. يطبق ذلك أيضاً في حال تلف أو قص أو التلفاف كبل الشبكة الكهربائية.



- فحص أي منطقة تماس ممكن بين الماء والكهرباء، احذر من خطر الإصابة بصعقة كهربائية.
- ◀ لا تلامس الأسنان إلا بعد فصل الجهاز عن الشبكة الكهربائية وبعد وقوف الأسنان بشكل كامل.

- ◀ **احفظ كابل الشبكة الكهربائية وكابل التمديد بعيداً عن الأسنان.** قد تتلف الأسنان كابل الشبكة الكهربائية وكابل التمديد ويمكن ان يحدث تماس بالأجزاء الموصلة للكهرباء. عندما تقوم بالفحص احذر من تماس ممكن بين الماء والكهرباء. فهناك خطر الإصابة بصعقة كهربائية.

### اسحب قابس الشبكة الكهربائية من المقبس

- دائماً عندما تبتعد عن جهاز الحديقة.
- قبل إزالة الاستعصاء.
- عندما تفحص أو تنظف جهاز الحديقة أو عند إجراء الأعمال عليه.
- بعد الاصطدام بغرض غريب، افحص جهاز الحديقة فوراً لكشف التلف واستبدل السكينة إن تطلب الأمر ذلك.
- إن بدأ جهاز الحديقة بالاهتزاز بشكل غريب (افحصه فوراً).

### الوصل بالكهرباء

- ◀ يجب أن يتوافق جهد منبع التيار مع المعلومات المذكورة على لافتة طراز الجهاز.

من قبل مركز خدمة وكالة شركة بوش. اقتصر على استخدام كابلات التطويل المسموح بها.

استخدم فقط كوابل التمديد والكوابل والخطوط وبكرات الكابل من النوع H05VVV-F أو H05RN-F والتي توافق المقياس IEC 61242/EN 61242 أو IEC 61242-2-7.60884.

إن أردت أن تستخدم كابل تمديد لتشغيل الجهاز، فيطلب المحافظة على أقطار النواقل التالية:

- قطر الناقل 1,25 مم<sup>2</sup> أو 1,5 مم<sup>2</sup>

- الطول الأقصى 30 م لكابلات التمديد أو 60 م لملفات الكابلات مع مفتاح وقاية من التيار المتخلف

ملحوظة: إن تم استخدام كابل تمديد، توجب أن يمتاز - كما تم وصفه بتعليمات الأمان - بناقل وقائي يتم وصله عبر القابس بالناقل الوقائي بشبكتك الكهربائية للتأريض. يفضل أن تستشير كهربائي متخصص أو مركز صيانة بوش في حال الشك.

**احترس! إن كابلات التمديد المخالفة للأحكام قد تكون**



**خطيرة. يجب أن تكون كابلات التمديد والقوابس والقارنات من النوعية المعزولة ضد الماء والمخصصة للاستعمال الخارجي.**

ملحوظة خاصة بالمنتجات التي لا تباع في بريطانيا:

**◀ تتابع السكاكين/الأسنان دورانها لعدة ثوان بعد إطفاء جهاز الحديقة.**

**◀ احترس - لا تلمس السكينة/الأسنان الدوارة.**

لسلامتك الشخصية تم عزل الجهاز وهو لا يحتاج إلى تأريض. يبلغ جهد التشغيل 230 فولت تيار متناوب، 50 هرتز (لغير دول الاتحاد الأوروبي أيضا 220 فولت أو 240 فولت). استخدم كابلات التمديد المسموحة والمرخصة فقط. يعثر على المزيد من المعلومات لدى مركز الوكالة لخدمة الزبائن.

◀ لتحقيق الأمان الكهربائي، استخدم مفتاح للحماية من التيار المتبقي (RCD) بتيار إعتاق لا يزيد عن 30 ميلي أمبير. افحص مفتاح الحماية من التيار المتبقي دائما في حالة استخدامه.

حافظ على إبعاد كبل الشبكة الكهربائية وكبل التمديد عن الأجزاء المتحركة وتجنب أي تلف بالكابلات لكي تتجنب التلامس مع الأجزاء المكهربة.

ينبغي أن تكون وصلات الكابلات (كبل الشبكة الكهربائية والمقابس) جافة ولا يجب أن تكون موضوعة على الأرض.

يجب أن يتم فحص كابلات الشبكة الكهربائية وكابلات التمديد بشكل منتظم على ظهور علامات التلف ويجوز استخدامها فقط إن كانت بحالة سليمة.

إن تلف كابل الشبكة الكهربائية بالجهاز، فلا يجوز أن يتم تصليحه إلا

## الرموز

قد تكون الرموز التالية ذات أهمية من أجل قراءة وفهم تعليمات التشغيل. يرجى حفظ الرموز ومعناها. يساعدك تفسير الرموز بشكل صحيح على استعمال الجهاز بطريقة أفضل وأكثر أماناً.

الرمز	المعنى
	اتجاه الحركة
	جهة رد الفعل
	ارتد قفازات واقية
	الوزن
	التشغيل
	الإطفاء
	تصرف مسموح
	عمل ممنوع
	الصوت المسموع
	التوابيع/قطع الغيار

## الاستعمال المخصص

لقد خصص جهاز الحديقة لجرف أو عرق أو تهوية الأعشاب في المجال الخاص. لم يخصص جهاز الحديقة من أجل قص الأسجة النباتية والتشذيب والتفتيت إلخ.. يخصص جهاز الحديقة للاستخدام بمستوى ارتفاع الأرض.

**تنبيه:** يطلب للمحافظة على أمانك أن يتم وصل القابس المركب على الجهاز بكابل التمديد. يجب أن تكون قارئة كابل التطويل محمية من رذاذ الماء، فإما أن تكون مصنوعة من المطاط أو تكون مغطاة بالمطاط. يجب استخدام كابل التطويل مع تجهيزة إعتاق ضد الشد.

## الصيانة

◀ ارتد قفازات الحدائق دائماً، عند إجراء الأعمال أو التعديلات في مجال الأسنان/ السكاكين.

◀ تأكد من ثبات جميع الصواميل والمسامير واللواب لضمان سلامة وأمان العمل بالجهاز. افحص مدى تلف واستهلاك وعاء جمع العشب بانتظام.

◀ افحص الجهاز واستبدل القطع المستهلكة أو التالفة على سبيل الاحتياط.

◀ احرص على كون الأجزاء المستبدلة صنع بوش.

◀ تأكد قبل التخزين بأن الجهاز نظيفاً وخالياً من المخلفات. نظفه بواسطة فرشاة طرية وجافة إن تطلب الأمر ذلك.

## البيانات الفنية

جهاز تهوية/عرق العشب		UniversalVerticut 1100		UniversalRake 900	
رقم الصنف	رقم الصنف	3 600 H8A 1..	3 600 H8A 0..		
قدرة الدخل الاسمية	واط	1100	900		
عرض العمل	سم	32	32		
حجم سلة جمع العشب	لتر	50	50		
نوع تركيبة التشغيل					
- أسنان نابضية			●		
- سكاكين متراوحة		●	-		

UniversalVerticut 1100	UniversalRake 900	جهاز تهوية/عزق العشب	
Jet Collect	Jet Collect		نظام الجمع
10- / 5- / 0 / 5+	5- / 0 / 5+ / 10+	ملم	ارتفاع العمل
10,5	10,0	كغ	الوزن حسب EPTA-Procedure 01:2014
II / □	II / □		فئة الوقاية
راجع لافتة الطراز على جهاز المديقة			الرقم المتسلسل

تسري البيانات على جهد اسمي [U] يبلغ 230 فولت. قد تختلف تلك البيانات حسب اختلاف الجهد والطرزات الخاصة بكل دولة. تم قياس جميع القيم المذكورة في هذه التعليمات من أجل استخدام الجهاز بارتفاع فوق سطح البحر يبلغ 2000 متر كحد أقصى.

## التركيب والتشغيل

◀ لا تقوم بوصل الجهاز بالمقبس إلا بعد أن يكون قد تم تركيبه بشكل كامل.

الصفحة	الصورة	هدف العمل
293	A	نطاق التوريد
293	B	التركيب وصل كابل التمديد
294	C	تجميع سلة جمع العشب
294	D	تركيب سلة جمع العشب
295	E	ضبط ارتفاع العمل
295	F	تشغيل/إطفاء الـ <b>UniversalRake 900</b>
296	G	تشغيل/إطفاء الـ <b>UniversalRake 1100</b>
296	H	الصيانة، التنظيف والتخزين

## ملاحظات عمل

### تهوية وعزق العشب

ضع الجهاز على حافة العشب وبمكان قريب على مقبس الشبكة الكهربائية قدر الإمكان. ابدأ بالعمل مبتعداً عن مقبس الشبكة الكهربائية.

ضع الكابل على الجانب المقابل الذي أنهيت العمل به بعد الدوران في كل مرة.

**لا تفرط في تحميل المحرك أثناء عملية**

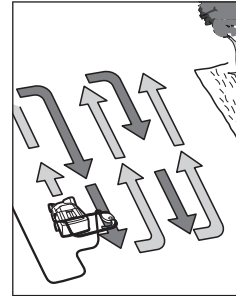

تهوية/عزق العشب.

### :UniversalRake 900

ينخفض عدد دورات المحرك عند التحميل الزائد وتتغير أصوات المحرك. توقف في هذه الحالة واترك ذراع التشغيل واضبط ارتفاع عمل أكبر. وإلا فقد يتلف المحرك.

### :UniversalVerticut 1100

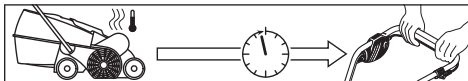

لقد تم تجهيز المحرك بألية أمان لإيقاف التشغيل، ويتم إطلاقها عندما تنقبط أو تنسد السكاكين أو عند زيادة تحميل المحرك. اطفئ الجهاز عندما يحدث ذلك.

تم إعادة ألية الامان لضبط إيقاف التشغيل فقط عندما تقوم بإطلاق ذراع التشغيل.

- قم ببدء تشغيل الجهاز في وضع ارتفاع العمل الأكبر وخفضه عند الحاجة.
- قم بتهوية/عزق العشب باتجاه واحد من الأعلى إلى الأسفل أولاً، وبعد أسبوع بنفس طريقة باتجاه عمودي على الاتجاه الأول حتى يكون العشب معالماً بأكمله.
- اعتماداً على حالة العشب يمكن ان تؤدي تهوية/عزق الطحالب وأجزاء النبات الميتة إلى ظهور المناطق المهترئة أو العازية.
- ملاحظة:** إذا تواجدت بقايا كثيرة من الأشجار على الساحة (مثل الأوراق والفروع إلخ...)، ازلها أولاً عن طريق ضبط الجهاز على ارتفاع العمل رقم 3 أو 4. جز العشب قبل بذر العشب اللاحق من أجل الحصول على نتيجة مثلى. استخدم بذور الأعشاب ذات الجودة العالية لبذر العشب في الأماكن العازية أو ذات العشب الضعيف. اترك بذور العشب الجديدة تنمو في الأرض قبل التسميد، واروها عند الحاجة حتى لا تجف البذور.
- الوقت الأمثل لتهوية أو عزق العشب هو في الربيع وآخر الخريف.
- يمكن العناية بالعشب كذلك عن طريق جرف/عزق العشب على ارتفاع عمل كبير بعد كل سادس مرة من جز العشب.

اسحب قابس الشبكة الكهربائية، أزل العراقل التي قد تكون موجودة وانتظر لمدة دقيقة قبل ان تبدأ بإعادة تشغيل الجهاز بحيث تتمكن آلية الأمان لإيقاف التشغيل من الرجوع إلى وضع إعادة الضبط.

#### ◀ ارتد قفازات الحداث دائماً، عند إجراء الأعمال أو التعديلات في مجال الأسنان/السكاكين.

**ملاحظة:** إذا كنت تنتظر إعادة آلية الأمان لإيقاف التشغيل إلى وضع إعادة الضبط وأدرت ذراع التشغيل بوقت مبكر، عندما يكون الجهاز موصولاً بالمقبس، فإن مدة رجوع آلية الأمان لإيقاف التشغيل إلى وضع إعادة الضبط ستزيد.

في حال انطفاء الجهاز مرة أخرى، فقم بتكبير ارتفاع العمل أو أجل العمل إلى حد تتحسن الظروف. اقرأ لذلك أيضاً "قائمة البحث عن الأخطاء" و"نصائح لتهوية وعزق العشب".

#### نصائح لتهوية وعزق العشب

توجد شروط مثالية لتهوية/عزق العشب إذا كان العشب قصيراً ورطباً قليلاً. عندما تكون الأرض طرية أو قاسية جداً يمكن ان تؤدي تهوية العشب أو عزقه إلى تلف العشب وضعف الجهاز في جمع الأعشاب.

- كافح الطحالب بمادة متوفرة في السوق قبل القيام بتهوية/عزق العشب.

#### البحث عن الأخطاء

تشير القائمة التالية إلى أعراض الأخطاء وكيفية معالجتها في حال عدم عمل الجهاز بطريقة صحيحة في إحدى المرات. راجع ورشة الخدمة إن لم تتمكن من تحديد وإزالة المشكلة بهذا الشكل.

#### ◀ تنبيه: اطفئ الجهاز واسحب القابس من المقبس قبل البدء بالبحث عن الأخطاء.

الخطأ	السبب المحتمل	العلاج
جهاز الحديقة لا يعمل	لا يوجد جهد كهربائي	افحصه وشغله
	مقبس الشبكة الكهربائية تالف	استخدم مقبس آخر
	كابل التمديد تالف	افحص الكابل واستبدله إن كان تالف
	تم إطلاق المنصهر	افحص الامداد بالتيار الكهربائي أو راجع مركز خدمة زبائن بوش في حال انصهار المنصهر بشكل مستمر
	يمكن ان يكون هناك انسداد	افحص الجانب السفلي بجهاز الحديقة وأخليه من البقايا عند الضرورة (ارتد قفازات حداث دائماً)
	آلية الإمان للإطفاء مفعلة (فقط UniversalVerticut 1100)	انظر أدناه <sup>(A)</sup>
	الضبط منخفض جداً لتهوية/عزق العشب تمت هذه الظروف	اضبط ارتفاع عمل أكبر من الأول
	الدوار مسدود	ازل الأعشاب المسببة للانسداد (ارتد قفازات الحداث دائماً)
	الشبكة الجانبية ليست خالية	ازل بقايا النباتات من الجانب الخارجي للشبكات
	سلة جمع العشب مملوءة	فرغ سلة جمع العشب بانتظام
جهاز الحديقة يعمل بشكل متقطع	كابل التمديد تالف	افحص الكابل واستبدله إن كان تالف
	تلف بالكوابل الداخلية بجهاز الحديقة	راجع مركز خدمة زبائن بوش
	أسنان/سكاكين ناقصة/مستهلكة	راجع مركز خدمة زبائن بوش

الخطأ	السبب المحتمل	العلاج
	ظروف عمل مبللة جداً	اضبط ارتفاع عمل أكبر (انظر "نصائح لتهوية وعزق العشب") انظر أدناه <sup>(A)</sup>
	كمية زائدة من بقايا النباتات على الساحة يمكن ان يكون هناك انسداد	افحص الجانب السفلي بجهاز الحديقة وأخليه من البقايا عند الضرورة (ارتد قفازات حدائق دائماً)
	الضبط منخفض جداً لتهوية/عزق العشب تحت هذه الظروف	اضبط ارتفاع العمل أكبر
	العشب شديد الارتفاع	جز العشب
	السطح غير مستو إطلاقاً	اضبط ارتفاع العمل أكبر
	سلة جمع العشب مملوءة	فرغ سلة جمع العشب بانتظام
	ارتفاع العمل منخفض جداً	اضبط ارتفاع عمل أكبر (انظر "ضبط ارتفاع العمل")
يعمل جهاز الحديقة بصعوبة أو يصدر صرير من السير/ الحزام	الأسنان/السكاكين لا الأعشاب تعيق حركة الأسنان/السكاكين	ازل الأعشاب المسببة للإعاقة (ارتد قفازات حدائق دائماً)
	السير/الحزام ينزلق أو هو تالف	راجع مركز خدمة زبائن بوش
	الأسنان/السكاكين تالفة	راجع مركز خدمة زبائن بوش
اهتزازات/أصوات شديدة	الأرض مبتلة جداً ولذلك لا يسمع بالتهوية/ بالعزق	اضبط ارتفاع عمل أكبر (انظر "نصائح لتهوية وعزق العشب")
أداة الماكينة غير مرضي بالشكل الكافي	الضبط منخفض جداً لتهوية/عزق العشب تحت هذه الظروف	اضبط ارتفاع العمل أكبر
	يمكن ان يكون هناك انسداد	افحص الجانب السفلي بجهاز الحديقة وأخليه من البقايا عند الضرورة (ارتد قفازات حدائق دائماً)
	الشبكة الجانبية ليست خالية	ازل بقايا النباتات من الجانب الخارجي للشبكات
	أسنان نابضية ناقصة (فقط UniversalRake 900)	راجع مركز خدمة زبائن بوش

(A) إذا تواجدت بقايا كثيرة من الأشجار على الساحة (مثل الأوراق والفروع إلخ...), ازلها أولاً عن طريق ضبط الجهاز في ارتفاع العمل رقم 3 أو 4.

## التخلص من العدة الكهربائية

يجب التخلص من الأجهزة والتوابع والتغليف بطريقة منصفة بالبيئة عن طريق النفايات القابلة لإعادة التصنيع.

لا تقم برمي الأجهزة والمنتجات الأخرى في النفايات المنزلية!



## فقط لدول الاتحاد الأوروبي:

حسب التوجيه الأوروبي 2012/19/EU يصدد الأجهزة الكهربائية والإلكترونية القديمة وتطبيقه ضمن القانون المحلي، يجب جمع وفصل المنتجات التي لم تعد صالحة للاستعمال والتخلص منها لمركز يقوم بإعادة استعمالها بطريقة محافظة على البيئة.

## خدمة العملاء واستشارات الاستخدام

يجيب مركز خدمة العملاء على الأسئلة المتعلقة بإصلاح المنتج وصيانتها، بالإضافة لقطع الغيار. تجد الرسوم التفصيلية والمعلومات الخاصة بقطع الغيار في الموقع: [www.bosch-pt.com](http://www.bosch-pt.com)

يسر فريق Bosch لاستشارات الاستخدام مساعدتك إذا كان لديك أي استفسارات بخصوص منتجاتنا وملحقاتها.

يلزم ذكر رقم الصنف ذو الخانات العشر وفقاً للوحة صنع المنتج عند إرسال أية استفسارات أو طلبات قطع غيار.

## تجد المزيد من عناوين الخدمة تحت:

[www.bosch-pt.com/serviceaddresses](http://www.bosch-pt.com/serviceaddresses)



## فارسی

### دستورات ایمنی

**توجه! همه دستورات ایمنی را به دقت بخوانید. خود را با قسمتهای کاربری و نحوه استفاده از ابزار باغبانی آشنا کنید. لطفا دفترچه راهنما را برای آینده خوب نگهداری کنید.**

**توضیح علائم روی ابزار باغبانی**  
هشدارهای عمومی.



دفترچه ی راهنما را تا انتها بخوانید.



دقت کنید که افراد نزدیک شما با اجسام به هوا پرت شده زخمی نشوند.



هشدار: هنگام کار ابزار با باغبانی، فاصله ایمنی را رعایت کنید.



احتیاط: به تیغه های در حال حرکت دست نزنید. تیغه ها تیز هستند. جهت محافظت از انگشتان پا و دست خود احتیاط کنید.



قبل از انجام تنظیمات دستگاه، تمیز کردن، موقع گیر کردن، پاره شدن یا آسیب دیدن کابل دستگاه و یا حتی قرار دادن ابزار باغبانی بدون نظارت برای مدت کوتاه، آن را خاموش کنید و دوشاخه را از پریز درآورید. کابل برق را از



تیغه ها/ دندانههای برنده دور نگهدارید.

قبل از تماس با قسمتهای ابزار باغبانی، بگذارید به طور کامل بایستند. تیغه ها/ دندانهها پس از خاموش شدن برای مدتی در حرکت می مانند و می توانند باعث ایجاد جراحات شوند.



ابزار باغبانی را در برابر باران حفظ کنید یا زیر باران رها نکنید.



خود را در برابر شوک الکتریکی مصون بدارید.



کابل اتصال را از تیغه برش دور نگهدارید.



جهت تمیز کردن ابزار باغبانی از شوینده فشار قوی یا شلنگ استفاده نکنید.



محیط کار ابزار باغبانی را از لحاظ وجود حیوانات وحشی و اهلی به دقت کنترل کنید. حیوانات وحشی و اهلی ممکن است هنگام کار با دستگاه زخمی شوند. محیط کار دستگاه را خوب کنترل و آن را از نظر وجود سنگ، تکه چوب، استخوان و سایر اجسام خارجی خالی کنید. دقت کنید که هنگام کار با دستگاه، هیچ حیوان وحشی یا اهلی یا ساقه درخت در علف انبوه پنهان نباشد.



### کاربری

◀ هرگز به کودکان یا سایر افراد نا آشنا اجازه استفاده از

- ◀ سطوح مورد کار را به دقت بررسی کنید و همه سنگها، تکه ها، سیمها، چوبها، استخوانها، کابلهای مخفی و سایر اجسام متفرقه را جدا کنید.
- ◀ قبل از استفاده همیشه با چشم کنترل کنید که دندانها، پیچهای دندانها سر جایش باشند یا اینکه کهنه و یا آسیب دیده نباشند.
- ◀ جهت جلوگیری از بر هم خوردن بالانس، دندانها یا پیچهای تیغه فرسوده را به طور کامل عوض کنید. در مورد دستگاههای با دندانهای زیاد احتیاط کنید، چون چرخش یک دندانه، حرکت سایر دندانها را موجب میشود.
- ◀ همواره آرام برانید، هرگز تند حرکت نکنید.
- ◀ تنها در روز روشن یا نور کافی چراغ، چمن را هوا بدهید یا شیار بیاندازید.
- ◀ در صورت ممکن از کاربری محصول روی چمن مرطوب خودداری کنید یا از سایر اقدامات احتیاطی برای جلوگیری از سُر خوردن استفاده نمایید.
- ◀ از شیار انداختن یا هوا دادن چمن در سراشیبهای شدید، خودداری کنید.
- ◀ کار در بوته ها می تواند خطرناک باشد:
- هنگام کار روی سطوح کج یا چمن مرطوب، مطمئن گام بردارید.
- روی سطوح کج همواره به صورت مورب هوا بدهید/ شیار
- محصول را ندهید. مقررات مربوط به هر کشور می توانند سن کاربر را محدود کنند. چنانچه از محصول استفاده نمی کنید، آن دور از دسترس کودکان نگهدارید.
- ◀ هرگز به کودکان و سایر افراد دارای کاستیهای روحی و جسمی یا بدون تجربه یا آشنایی یا به اشخاص بدون اطلاع از روش کاربری اجازه استفاده از محصول را ندهید. مقررات مربوط به هر کشور می توانند سن کاربر را محدود کنند.
- ◀ اگر خسته یا بیمار هستید یا تحت تأثیر مواد مخدر، دارو یا الکل قرار دارید، از محصول استفاده نکنید.
- ◀ هرگز از ابزار باغبانی در صورت بودن اشخاص بخصوص کودکان یا حیوانات در نزدیکی شما استفاده نکنید.
- ◀ کودکان باید زیر نظر باشند تا اطمینان حاصل شود که آنها با محصول بازی نمی کنند.
- ◀ کاربر در برابر حوادث یا خسارات روی اشخاص یا املاک مسؤول می باشد.
- ◀ همواره هنگام کار با محصول از گوشی و عینک ایمنی استفاده کنید.
- ◀ هنگام کاربرد محصول، کفشهای سر باز یا صندل نپوشید. کفش کار محکم و یک شلوار بلند بپوشید. هرگز با پای برهنه از محصول استفاده نکنید.

- دستگیره برگردانده شده است  
 را بیشتر از حد مورد نیاز بلند  
 نکنید. دقت کنید که دستهای  
 شما هنگام تخلیه ابزار باغبانی  
 روی دستگیره قرار گیرند.
- ◀ دستها و پاهای خود را در  
 نزدیکی یا زیر بخشهای در حال  
 چرخش نبرید.
- ◀ هنگام کار با ابزار باغبانی از  
 محدوده پرتاب چمن فاصله  
 بگیرید.
- ◀ ابزار باغبانی را هرگز با موتور  
 روشن بلند یا حمل نکنید.
- ◀ دقت کنید که هنگام نگهداری  
 در انبار، ابزار باغبانی با هر 4 چرخ  
 روز زمین قرار گیرد.
- ◀ ابزار باغبانی را تنها از دسته بلند  
 کنید. دسته را با احتیاط بگیرید.
- ◀ **دستگاه را دستکاری نکنید.**  
 تغییرات غیر مجاز ممکن است  
 ایمنی دستگاه شما را مختل و  
 بازده را کم یا ایجاد سر و صدای  
 شدید یا لرزش کنند.
- ◀ هنگام تنظیم محصول مواظب  
 باشید که پاها و دستها بین  
 تیغهها/دندانها و قسمت‌های  
 ثابت دستگاه گیر نکنند.
- ◀ در صورت بد بودن هوا  
 بخصوص هنگام رعد و برق با  
 محصول کار نکنید.
- ◀ محصول، کابل برق و کابل رابط  
 را مرتب از نظر آسیب دیدگی  
 بدنه، پیچ خوردگی کابل،  
 خرد هسیمهای موجود و  
 نگهدارنده کابل کنترل کنید.  
 هیچ کابل آسیبدیده‌ای را به پریز  
 متصل نکنید و از تماس با کابل
- بیاندازید و نه به صورت بالا و  
 پایین.  
 - هنگام تغییر جهت در سراسیبهها  
 کاملا احتیاط کنید.
- ◀ هنگام قدم گذاشتن به عقب یا  
 کشیدن محصول به طرف خود  
 بسیار با احتیاط عمل کنید، زیاد  
 دور نشوید و همیشه تعادل  
 خود را حفظ کنید.
- ◀ هنگام هوا دادن/ شیار  
 انداختن چمن، دستگاه را  
 همیشه به جلو برانید و هیچگاه  
 آن را به طرف بدن خود نکشید.
- ◀ تیغه‌ها/دندانها بایستی رو به  
 بالا باشند، هنگامی که محصول  
 را جهت حمل و نقل واژگون می  
 کنید، وقتی که از روی سطوح  
 پوشیده غیر علف رد می شوید  
 و هنگامی که محصول را از یا به  
 جایی جهت هوا دادن/ شیار  
 انداختن چمن حمل می کنید.
- ◀ ابزار باغبانی را هرگز با تجهیزات  
 محافظ آسیب دیده، سرپوش یا  
 تجهیزات ایمنی مانند محافظ  
 پرتاب و/یا سطل جمع آوری علف  
 بکار نگیرید.
- ◀ ابزار باغبانی را مطابق دستورات  
 دفترچه راهنما روشن کنید و  
 دقت کنید که پاهای شما به  
 اندازه کافی از بخشهای در حال  
 چرخش دور باشند.
- ◀ محصول را هنگام استارت یا  
 روشن بودن موتور واژگون  
 نکنید، غیر از اینکه اینکار برای  
 استارت روی چمن بلند لازم  
 باشد. در این حالت، طرفی که  
 توسط کاربر با فشار روی

## اتصال به برق

- ◀ ولتاژ منبع جریان برق باید با مقادیر موجود بر روی برچسب محصول مطابقت داشته باشد.
- ◀ محصول را فقط به یک پریزی وصل کنید که مجهز به یک کلید حفاظ با جریان خطای حداکثر 30 میلی آمپر باشد.
- ◀ هنگام تعویض کابل این دستگاه، تنها از کابل شرکت استفاده کنید، جهت شماره سفارش و مدل به دفترچه راهنما مراجعه کنید.
- ◀ دوشاخه را هرگز با دست خیس نگیرید.
- ◀ کابل اتصال یا کابل رابط را لگد مال یا له نکنید، آن را نکشید، چون ممکن است آسیب ببیند. کابل اتصال/رابط را در برابر گرما، روغن و لبه های تیز محفوظ بدارید.

- ◀ کابل رابط بایستی مطابق با قطر مندرج در دفترچه راهنما و در برابر وریاش آب مصون باشند. محل اتصال نباید در آب قرار گیرد.

- ◀ **در صورت کار در محدوده تیغها/ دندانههای تیز، همواره از دستکش باغبانی استفاده کنید.**

## ایمنی الکتریکی

- توجه! محصول را قبل از سرویس یا تمیز کاری خاموش کنید و دوشاخه آنرا از شبکه برق بیرون بکشید. همین کار را در



- آسیب دیده، پیش از کشیدن از پریز خودداری نمایید. یک کابل آسیب دیده ممکن است به قسمتهای حامل جریان برخورد کند. هنگام کنترل به تماس احتمالی بین آب و برق و خطر برقگرفتگی توجه کنید.
- ◀ پیش از جدا شدن محصول از برق و ایستادن کامل دندانهها، به دندانهها دست نزنید.
- ◀ **کابل برق و کابل رابط را از دندانهها دور نگه دارید.** دندانهها ممکن است به کابل برق و کابل رابط آسیب بزنند و منجر به تماس با قسمتهای حامل جریان شود. هنگام کنترل به تماس احتمالی بین آب و برق توجه کنید. خطر برقگرفتگی وجود دارد.

## دوشاخه را از پریز بیرون بکشید

- وقتی که خود را از ابزار باغبانی جدا می کنید.
- قبل از رفع گیر یا بلوکه ها، هنگام کنترل ابزار باغبانی، تمیز یا روی آن کار کردن.
- پس از برخورد با یک جسم خارجی، ابزار باغبانی را سریع از لحاظ آسیب دیدگی کنترل کنید و تیغه را در صورت نیاز تعویض نمایید.
- چنانچه ابزار باغبانی به طور غیر عادی شروع به لرزیدن کرد (فورا کنترل کنید).

کنترل و تنها در صورت بی عیب بودن بکار برده شود.  
در صورت معیوب بودن کابل برق محصول باید آنرا فقط توسط تعمیرگاه های مجاز و خدمات پس از فروش ابزارآلات برقی بوش تعمیر کرد. تنها از کابل رابط مجاز استفاده کنید.

تنها از کابل رابط، کابل، سیم ها و قرقره کلافی استفاده کنید که با IEC 61242/EN 61242 یا IEC 60884-2-7 مطابقت دارند و از نوع H05RN-F یا H05VV-F هستند.

چنانچه هنگام کار با محصول از یک کابل رابط استفاده می کنید، کابل های با قطر زیر لازم هستند:

- قطر 1,25 میلیمتر<sup>2</sup> یا 1,5 میلیمتر<sup>2</sup>

- بیشترین طول 30 متر برای کابل رابط یا 60 متر برای قرقره کابل دارای کلید حفاظت جریان خطا

تذکر: در صورت استفاده از کابل رابط بایستی کابل همانطور که در دستورات ایمنی ذکر شد، دارای محافظ ارت باشد که از طریق دوشاخه به محافظ ارت سیستم الکتریکی شما متصل است.  
در موارد مشکوک به یک متخصص برقی یا نمایندگی مجاز بوش در نزدیکی خود مراجعه کنید.

**احتیاط: کابل رابط غیر استاندارد ممکن است خطر ساز باشد. کابل رابط، دوشاخه و مادگی**



**صورت بریدگی، آسیب دیدگی یا کلافه شدن کابل دستگاہ انجام دهید.**

◀ **پس از خاموش شدن ابزار باغبانی، تیغها/ دندانههای آن چند ثانیه در حرکت می ماند.**

◀ **احتیاط! به تیغها/ دندانههای در حال چرخش دست نزدیک.**

محصول جهت ایمنی شما عایق است و نیاز به ارت ندارد. ولتاژ مورد نیاز برابر است با V AC, 230 (برای کشورهای غیر اتحادیه اروپا 220 یا V, 240). تنها از کابل رابط مجاز استفاده کنید. اطلاعات مربوط را از نمایندگی مجاز بوش (خدمات پس از فروش) کسب کنید.

◀ جهت افزایش ایمنی الکتریکی توصیه می شود از یک کلید (RCD) با جریان خطای حداکثر 30 میلی آمپر استفاده شود. همواره کلید حفاظتی خطای جریان را پیش از کاربری کنترل کنید.

کابل برق یا کابل رابط را از تمام قسمتهای متحرک دور نگهدارید و از هر گونه آسیب دیدگی کابل جلوگیری کنید تا تماسی با قسمتهای حامل جریان برقرار نشود.

اتصالات کابل (پریز و دوشاخه) بایستی خشک باشند و روی زمین قرار نگیرند.

کابل برق و کابل رابط باید مرتب از لحاظ داشتن عیب و نقص

◀ قبل از نگهداری در انبار از تمیز بودن و خالی بودن محصول اطمینان حاصل کنید. در صورت امکان با یک برس خشک و نرم تمیز کنید.

### علامت ها

علامتهای ذیل برای استفاده از جاروبرقی مهم می باشند. لطفا این علائم و معانی آنها را به خاطر بسپارید. فهم درست این علائم به شما جهت استفاده ی درست و ایمن از محصول کمک می کند.

معنی	علامت
مسیر یا جهت حرکت	
مسیر یا جهت عکس العمل	
از دستکش ایمنی استفاده کنید	
وزن	
نمونه روشن کردن	
نمونه خاموش کردن	
کاربری مجاز	
عملکرد ممنوع و غیر مجاز	
سر و صدای قابل شنیدن	CLICK!
متعلقات/قطعات یدکی	

### موارد استفاده از دستگاه

ابزار باغبانی جهت چمن زنی در محیط شخصی برای هوا دادن و شایر انداختن در نظر گرفته شده است. ابزار باغبانی جهت بریدن شمشاد، کوتاه کردن، خرد کردن و غیره در نظر گرفته نشده است. ابزار باغبانی برای کار در ارتفاع از زمین در نظر گرفته نشده است.

### بایستی ضد آب و مناسب با محیط بیرون باشند.

تذکر برای محصولاتی که در انگلیس فروخته نمی شوند:  
**توجه:** برای ایمنی شما لازم است که دوشاخه روی محصول به کابل رابط وصل باشد. کوپل کابل رابط بایستی در برابر ورپاش آب مصون باشد، لاستیکی و یا با لاستیک پوشیده شده باشد. کابل رابط بایستی با بست لاستیکی بکار برده شود.

### سرویس و مراقبت

◀ در صورت کار در محدوده تیغها/دندانهای تیز، همواره از دستکش باغبانی استفاده کنید.

◀ از محکم بودن مهره ها، پین ها و پیچها مطمئن شوید تا وضعیت کار ایمنی برای محصول تضمین گردد.

◀ مرتب سطل جمع آوری چمن را از نظر فرسودگی و تغییر شکل کنترل کنید.

◀ محصول را کنترل کنید و قسمت‌های فرسوده یا آسیب دیده را جهت اطمینان تعویض کنید.

◀ مطمئن شوید که قطعات تعویضی از شرکت بوش باشند.

### مشخصات فنی

UniversalVerticut 1100	UniversalRake 900	هوا دهنده / شیار انداز چمن
3 600 H8A 1..	3 600 H8A 0..	شماره فنی
1100	900	قدرت ورودی نامی
32	32	عرض شیار
		W
		cm

UniversalVerticut 1100	UniversalRake 900	هوا دهنده / شیار انداز چمن
50	50	حجم، سطل جمع آوری چمن
-	●	مکانیک
●	-	- دندانه فنری - تیغه پاندولی
Jet Collect	Jet Collect	سیستم جمع‌آوری کننده
+5/0/-5/-10	+10/+5/0/-5	ارتفاع کار
10.5	10.0	وزن مطابق استاندارد EPTA-Procedure 01:2014
II/□	II/□	کلاس ایمنی
رجوع کنید به پرچسب روی ابزار باغبانی		شماره فنی/شماره سری

مقادیر برای ولتاژ نامی [U] 230 ولت میباشد. برای ولتاژهای مختلف و تولیدات مخصوص کشورها، ممکن است این مقادیر، متفاوت باشند. تمام مقادیر موجود در این دفترچه برای کاربری برابر یا کمتر از 2000 متر بالاتر از سطح دریا اندازه گیری شده اند.

کلید اهرمی دستگاه را رها کنید و ارتفاع کار را بیشتر کنید. در غیر اینصورت ممکن است موتور آسیب ببیند.

**نحوه نصب و کاربرد**  
محصول را قبل از نصب کامل به پرز و وصل نکنید.

#### UniversalVerticut 1100:

نوع عملکرد	تصویر	صفحه
ممتویات ارسالی	A	293
نصب	B	293
کابل اتصال را وصل کنید		
سر هم کردن سطل جمع آوری چمن	C	294
نصب محفظه جمع آوری علف	D	294
تنظیم ارتفاع کار	E	295
روشن/خاموش کردن UniversalRake 900	F	295
روشن/خاموش کردن UniversalRake 1100	G	296
سرویس، تمیز کردن و نگهداری	H	296

## راهنمائی های عملی

### هوا دادن و شیار انداختن چمن

محصول را روی گوشه چمن و تا جای ممکن نزدیک یک پرز برق قرار دهید. از سمت پرز با فاصله کار کنید. پس از هر بار دور زدن، کابل دستگاه را به سمت روبرو و تمام شده برانید. هنگام هوا دادن/ شیار انداختن چمن، به موتور دستگاه فشار نیاورید.

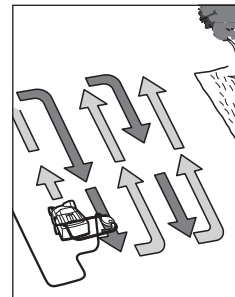

#### UniversalRake 900:

در صورت فشار زیاد، سرعت موتور کم میشود و صدای آن تغییر میکند. در این صورت، توقف کنید،

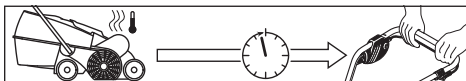



صورت هوا دادن یا شیار انداختن چمن با کف بسیار نرم یا سخت، ممکن است به محصول آسیب برسد و باعث شود تا محصول عمل جمع‌آوری را خوب انجام ندهد.

- پیش از هوا دادن یا شیار انداختن، خزهای موجود روی چمن را با ماده مخصوص از بین ببرید.
- محصول را در ارتفاع کاری بیشتر روشن کنید و در صورت نیاز ارتفاع را کاهش دهید.
- هوا دادن یا شیار انداختن چمن را در یک جهت به طور بالا و پایین انجام دهید، یک هفته بعد به همان روش یا یک زاویه راست تکرار کنید تا تمام چمن را در برگیرد.

- نسبت به وضعیت چمن ممکن است هوا دادن یا شیار انداختن خزه و قسمتهای مرده گیاهان منجر به ایجاد جای خالی و حفره در سطح کار شود.

**تذکر:** چنانچه قسمتهایی از درختان (برگ، ساقه و غیره) روی سطح کار قرار دارد، پاستی اینها را با تنظیم ارتفاع 3 یا 4 بر محصول بردارید.

برای کسب نتیجه بهینه، پیش از بذراشی دوباره چمن، چمنزنی کنید. قسمتهای خالی چمن را توسط تخم با کیفیت عالی دوباره بذراشی کنید. بگذارید تا بذر چمن تازه کاشته شده پیش از کوددهی جوانه بزنند و به مقدار نیاز آبیاری کنید تا بذر خشک نشود.

بهترین زمان هوا دادن یا شیار انداختن چمن در فصل بهار یا پاییز است.

برای رسیدگی به چمن میتوان پس از هر بار چمنزنی با تنظیم یک ارتفاع کاری بیشتر شیار انداخت.

موتور به یک سیستم قطع ایمنی مجهز است که در صورت گیر کردن و بلوکه شدن تیغهها یا فشار زیاد روی موتور دستگاه فعال میشود. در صورت بروز چنین حالتی، محصول را خاموش کنید.

سیستم قطع ایمنی تنها با رها کردن کلید اهرمی غیر فعال میشود.

پیش از اینکه محصول را دوبار روشن کنید، دوشاخه را بکشید، بلوکه یا گیر را رفع کنید تا سیستم قطع ایمنی غیر فعال شود.

#### ◀ در صورت کار در محدوده تیغهها/دندانهای تیز، همواره از دستکش باغبانی استفاده کنید.

**تذکر:** چنانچه منتظر غیرفعال شدن سیستم قطع ایمنی باشید و یا اینکه کلید اهرمی را خیلی زود در حین متصل بودن محصول به پریز برق فشار دهید، مدت زمان غیر فعال شدن سیستم قطع ایمنی زیادتر میشود.

چنانچه محصول دوباره خاموش شد، ارتفاع کاری را افزایش دهید یا کار را به تأخیر بباندازید تا شرایط بهتر شوند. بدین منظور به "جدول جستجوی خطا" و "راهنمایبهبابی برای هوا دادن و شیار انداختن به چمن" مراجعه کنید.

#### راهنمایبهبابی برای هوا دادن و شیار انداختن چمن

بهترین شرایط هوا دادن و شیار انداختن چمن هنگام کوتاه بودن و زیاد مرطوب نبودن چمن است. در

### جستجوی خطا

جدول زیر علل بروز ایرادها را نشان می دهد و شما را جهت رفع آنها در صورت کارکرد نادرست محصول راهنمایی می کند. چنانچه از این طریق نتوانستید مشکل را پیدا کنید به تعمیرکار خود مراجعه کنید.

#### ◀ توجه: قبل از عیب یابی دستگاه را خاموش کنید و دوشاخه را از برق بکشید.

ایراد	دلیل ممکن	راهنمایی
ابزار باغبانی کار نمی کند	دستگاه به برق وصل نیست	کنترل کنید و وصل کنید
	پریز برق خراب است	از پریز دیگر استفاده کنید
	کابل رابط آسیب دیده است	کابل را کنترل کنید و در صورت آسیب دیدگی تعویض کنید
	فیوز پریده است	چنانچه فیوز همچنان می پرد، برق شبکه خود را کنترل کنید یا به نمایندگی Bosch مراجعه کنید
	امکان گرفتگی	قسمت پایین ابزار باغبانی را کنترل و در صورت نیاز خالی کنید (همواره از دستکش باغبانی استفاده کنید)
	سیستم قطع ایمنی فعال است (تنها برای UniversalVerticut 1100)	به پایین رجوع کنید <sup>(A)</sup>
	تنظیمات هوا دادن یا شیار انداختن چمن برای این محیط کاری بسیار کم است	ارتفاع بیشتری را تنظیم کنید
	محور گیر کرده است	گرفتگی را برطرف کنید (همواره از دستکش باغبانی استفاده کنید)
	توری جانبی آزاد نیست	باقیمانده گیاهان را از قسمت بیرونی توری جانبی جدا کنید
	سطح جمع آوری چمن پُر است	سطح جمع آوری چمن را مرتب خالی کنید

ایراد	دلیل ممکن	راهنمایی
ابزار باغبانی با توقف کار می کند	کابل رابط آسیب دیده است	کابل را کنترل کنید و در صورت آسیب دیدگی تعویض کنید
	اتصال درونی کابلهای ابزار باغبانی معیوب است	به نمایندگی بوش مراجعه کنید
	تیغهها/ دندانها کهنه شدهاند	به نمایندگی Bosch مراجعه کنید
	رطوبت محیط بسیار بالاست	ارتفاع کاری را بیشتر کنید (رجوع کنید به "راهنمایهای برای هوا دادن یا شیار انداختن چمن")
	سطح کار بسیار پوشیده از باقیمانده گیاهان است	به پایین رجوع کنید <sup>(A)</sup>
	امکان گرفتگی	قسمت پایین ابزار باغبانی را کنترل و در صورت نیاز خالی کنید (همواره از دستکش باغبانی استفاده کنید)
	تنظیمات هوا دادن یا شیار انداختن چمن برای این نوع کاربری بسیار کم است	ارتفاع بیشتری را تنظیم کنید
	چمن خیلی بلند است	چمن را کوتاه کنید
	سطح کار بسیار ناصاف است	ارتفاع بیشتری را تنظیم کنید
	سطل جمع آوری چمن پُر است	سطل جمع آوری چمن را مرتب خالی کنید
	ارتفاع کاری کم است	ارتفاع کاری را بیشتر کنید (رجوع کنید به "تنظیم ارتفاع کاری")
ابزار باغبانی سخت کار میکند یا تسمه سوت می کشد	تیغهها/ دندانها توسط چمن، گیر کردهاند	گرفتگی را برطرف کنید (همواره از دستکش باغبانی استفاده کنید)
	تسمه سوت میکشد یا خراب است	به نمایندگی Bosch مراجعه کنید
لرزش شدید/سرو و صدا	تیغهها/ دندانها آسیب دیدهاند	به نمایندگی Bosch مراجعه کنید
بازده کاری راضیکننده نیست	کف زمین برای هوا دادن یا شیار انداختن بسیار مرطوب است	ارتفاع کاری را بیشتر کنید (رجوع کنید به "راهنمایهای برای هوا دادن یا شیار انداختن چمن")
	تنظیمات هوا دادن یا شیار انداختن چمن برای این محیط کاری بسیار کم است	ارتفاع بیشتری را تنظیم کنید
	امکان گرفتگی	قسمت پایین ابزار باغبانی را کنترل و در صورت نیاز خالی کنید (همواره از دستکش باغبانی استفاده کنید)
	توری جانبی گرفته است	باقیمانده گیاهان را از قسمت بیرونی توری جانبی جدا کنید
	دندانهای فنری موجود نیستند (تنها برای UniversalRake 900)	به نمایندگی Bosch مراجعه کنید

(A) چنانچه قسمتهایی از درختان (برگ، ساقه و غیره) روی سطح کار قرار دارد، بایستی اینها را با تنظیم ارتفاع 3 یا 4 بر محصول بزدایید.

## خدمات و مشاوره با مشتریان

خدمات مشتری، به سؤالات شما درباره تعمیرات، سرویس و همچنین قطعات یدکی پاسخ خواهد داد. نقشه‌های سه بعدی و اطلاعات مربوط به قطعات یدکی را در تارنمای زیر مییابید:

[www.bosch-pt.com](http://www.bosch-pt.com)

گروه مشاوره به مشتریان Bosch با کمال میل به سؤالات شما درباره محصولات و متعلقات پاسخ می دهند.

برای هرگونه سؤال و یا سفارش قطعات یدکی، حتماً شماره فنی 10 رقمی کالا را مطابق برچسب روی ابزار برقی اطلاع دهید.

### ایران

روبرت بوش ایران - شرکت بوش تجارت پارس  
میدان ونک، خیابان شهید خدایی، خیابان آفتاب  
ساختمان مادران، شماره 3، طبقه سوم.

تهران 1994834571  
تلفن: 42039000 +9821

**آدرس سایر دفاتر خدماتی را در ادامه  
بیابید:**

[www.bosch-pt.com/serviceaddresses](http://www.bosch-pt.com/serviceaddresses)

## از رده خارج کردن دستگاه

محصولات، متعلقات و بسته بندی آن، باید طبق مقررات حفظ محیط زیست از رده خارج و بازیافت شوند.

محصولات را داخل زباله دان خانگی  
نیاندازید!



## فقط برای کشورهای عضو اتحادیه اروپا:

طبق آئین نامه و دستورالعمل اروپائی EU/2012/19 در باره ی محصولات کهنه و تبدیل آن به حق ملی، باید ابزارهای برقی غیرقابل استفاده را جداگانه جمع آوری کرد و نسبت به بازیافت مناسب با محیط زیست اقدام بعمل آورد.

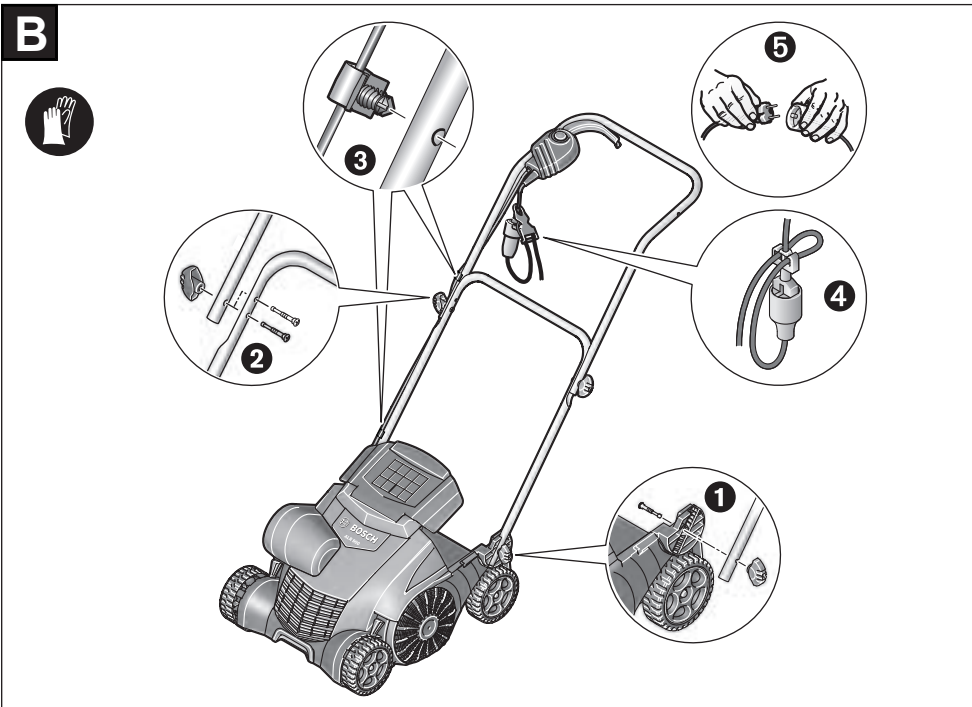
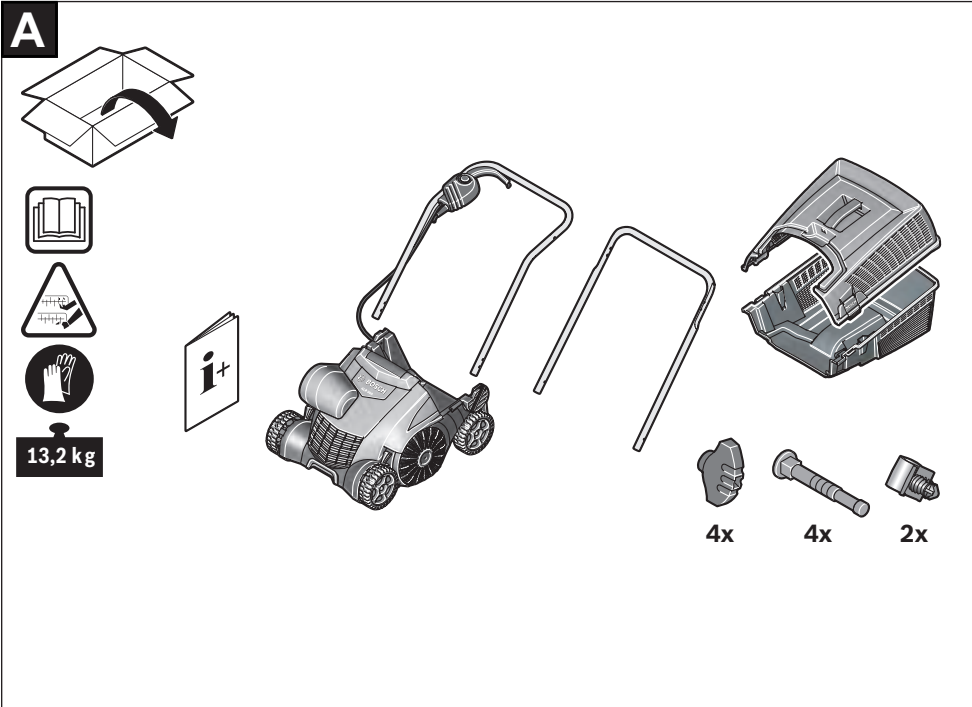

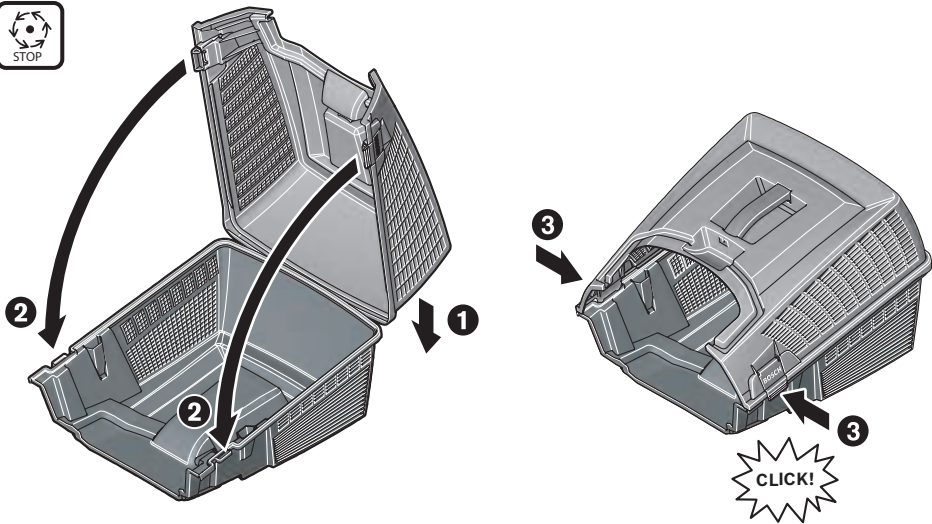
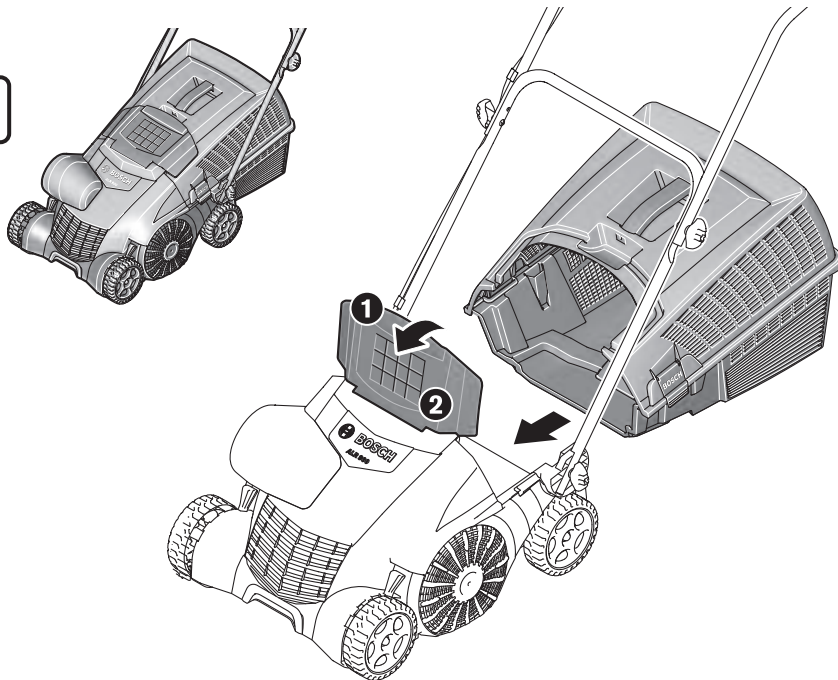
**C****D**

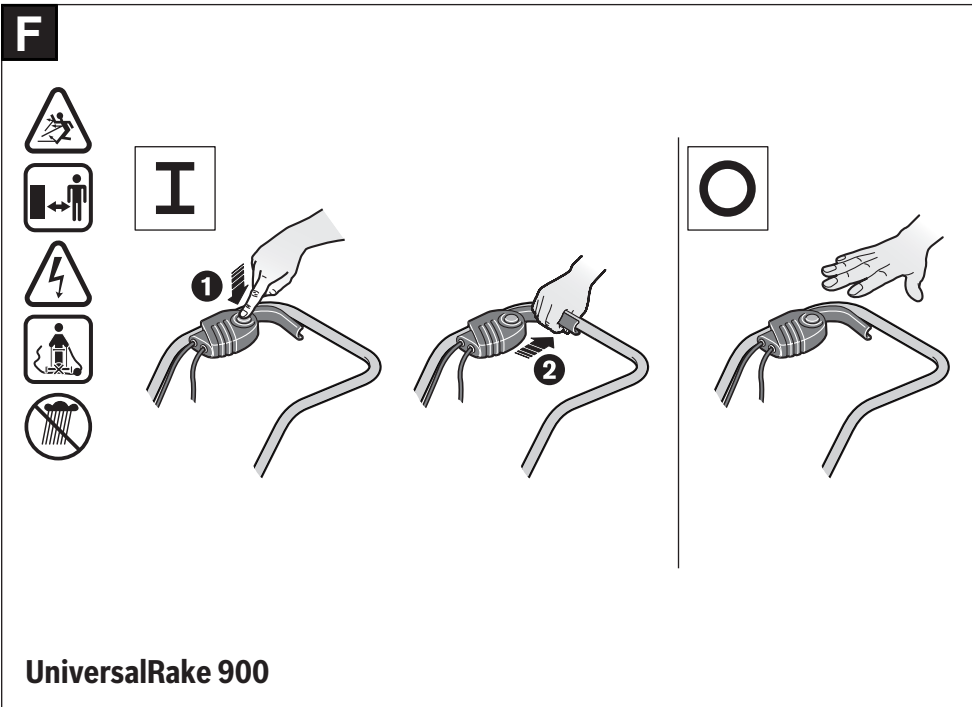
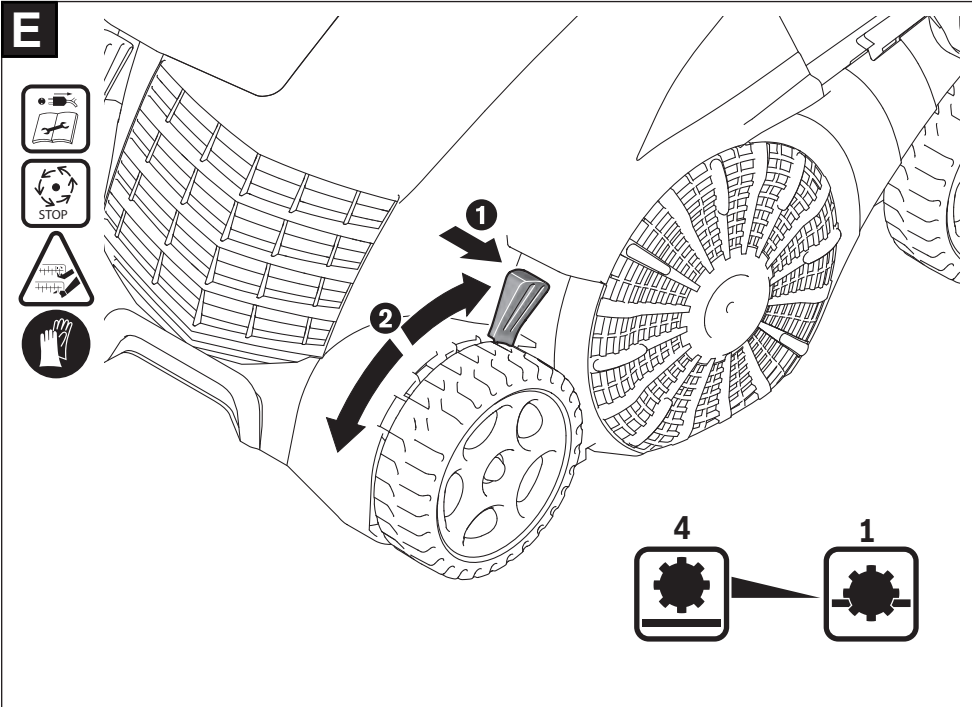

**UniversalRake 900**

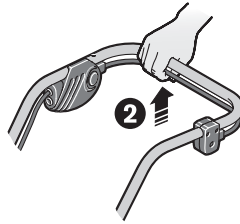
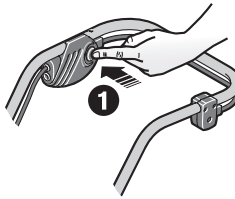
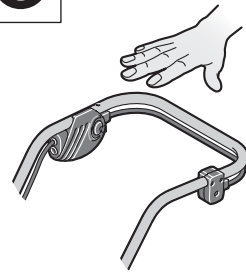
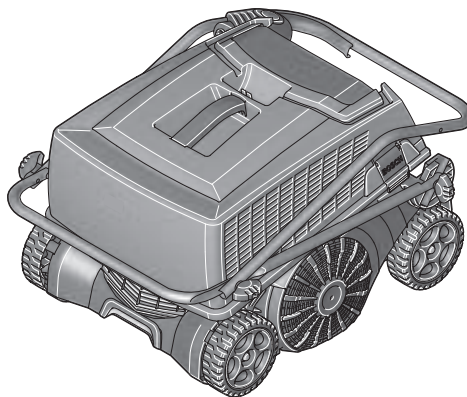
**G****I****O****UniversalVerticut 1100****H**



<b>de</b>	<b>EU-Konformitätserklärung</b> <b>Rasenlüfter</b> Sachnummer <b>Vertikutierer</b>	Wir erklären in alleiniger Verantwortung, dass die genannten Produkte allen einschlägigen Bestimmungen der nachfolgend aufgeführten Richtlinien und Verordnungen entsprechen und mit folgenden Normen übereinstimmen.
<b>en</b>	<b>EU Declaration of Conformity</b> <b>Raker</b> Article number <b>Verticutter</b>	We declare under our sole responsibility that the stated products comply with all applicable provisions of the directives and regulations listed below and are in conformity with the following standards.
<b>fr</b>	<b>Déclaration de conformité UE</b> <b>Aérateur de gazon</b> N° d'article <b>Scarificateur</b>	Nous déclarons sous notre propre responsabilité que les produits décrits sont en conformité avec les directives, règlements normatifs et normes énumérés ci-dessous.
<b>es</b>	<b>Declaración de conformidad UE</b> <b>Aireador</b> Nº de artículo <b>Escarificador</b>	Declaramos bajo nuestra exclusiva responsabilidad, que los productos nombrados cumplen con todas las disposiciones correspondientes de las Directivas y los Reglamentos mencionados a continuación y están en conformidad con las siguientes normas.
<b>pt</b>	<b>Declaração de Conformidade UE</b> <b>Arejador de relva</b> N.º do produto <b>Escarificador</b>	Declaramos sob nossa exclusiva responsabilidade que os produtos mencionados cumprem todas as disposições e os regulamentos indicados e estão em conformidade com as seguintes normas.
<b>it</b>	<b>Dichiarazione di conformità UE</b> <b>Arieggiatore</b> Codice prodotto <b>Scarificatore</b>	Dichiariamo sotto la nostra piena responsabilità che i prodotti indicati sono conformi a tutte le disposizioni pertinenti delle Direttive e dei Regolamenti elencati di seguito, nonché alle seguenti Normative.
<b>nl</b>	<b>EU-conformiteitsverklaring</b> <b>Gazonbeluchter</b> Productnummer <b>Verticuteerder</b>	Wij verklaren op eigen verantwoordelijkheid dat de genoemde producten voldoen aan alle desbetreffende bepalingen van de hierna genoemde richtlijnen en verordeningen en overeenstemmen met de volgende normen.
<b>da</b>	<b>EU-overensstemmelseserklæring</b> <b>Plænelufter</b> Typenummer <b>Vertikalskærer</b>	Vi erklærer som eneansvarlige, at det beskrevne produkt er i overensstemmelse med alle gældende bestemmelser i følgende direktiver og forordninger og opfylder følgende standarder.
<b>sv</b>	<b>EU-konformitetsförklaring</b> <b>Gräsluftare</b> Produktnummer <b>Jordfräs</b>	Vi förklarar under eget ansvar att de nämnda produkterna uppfyller kraven i alla gällande bestämmelser i de nedan angivna direktiven och förordningarnas och att de stämmer överens med följande normer.
<b>no</b>	<b>EU-samsvarserklæring</b> <b>Plenlufter</b> Produktnummer <b>Scarifier</b>	Vi erklærer under eneansvar at de nevnte produktene er i overensstemmelse med alle relevante bestemmelser i direktivene og forordningene nedenfor og med følgende standarder.
<b>fi</b>	<b>EU-vaatimustenmukaisuusvakuutus</b> <b>Nurmikon ilmaaja</b> Tuotenumero <b>Jyrsijä</b>	Vakuutamme täten, että mainitut tuotteet vastaavat kaikkia seuraavien direktiivien ja asetusten asiaankuuluvia vaatimuksia ja ovat seuraavien standardien vaatimusten mukaisia.
<b>el</b>	<b>Δήλωση πιστότητας ΕΕ</b> <b>Αεριστής</b> Αριθμός ευρετηρίου <b>Αναδευτής γρασιδιού</b>	Δηλώνουμε με αποκλειστική μας ευθύνη, ότι τα αναφερόμενα προϊόντα αντιστοιχούν σε όλες τις σχετικές διατάξεις των πιο κάτω αναφερόμενων οδηγιών και κανονισμών και ταυτίζονται με τα ακόλουθα πρότυπα.
<b>tr</b>	<b>AB Uygunluk beyanı</b> <b>Çim havalandırıcı</b> Ürün kodu <b>Tırmaklıyıcı</b>	Tek sorumlu olarak, tanımlanan ürünün aşağıdaki yönetmelik ve direktiflerin geçerli bütün hükümlerine ve aşağıdaki standartlara uygun olduğunu beyan ederiz.
<b>pl</b>	<b>Deklaracja zgodności UE</b> <b>Aerator</b> Numer katalogowy	Oświadczamy z pełną odpowiedzialnością, że niniejsze produkty odpowiadają wszystkim wymaganiom poniżej wyszczegół-

	<b>Kultywator</b>		nionych dyrektyw i rozporządzeń, oraz że są zgodne z następującymi normami.
cs	<b>EU prohlášení oshodě</b> <b>Provozdušňovač trávníků</b> Objednací číslo <b>Vertikutátor</b>		Prohlašujeme na výhradní zodpovědnost, že uvedený výrobek splňuje všechna příslušná ustanovení níže uvedených směrnic a nařízení a je v souladu s následujícími normami.*
sk	<b>EÚ vyhlásenie ozhode</b> <b>Prevzdušňovač trávnik</b> Vecné číslo <b>Vertikúlátor</b>		Vyhlasujeme na výhradnú zodpovednosť, že uvedený výrobok spĺňa všetky príslušné ustanovenia nižšie uvedených smerníc a nariadení a je vsúlade s nasledujúcimi normami:
hu	<b>EU konformitási nyilatkozat</b> <b>Gyepelvegőztető</b> Cikkszám <b>Mélyszellőztető</b>		Egyedüli felelősséggel kijelentjük, hogy a megnevezett termék megfelelnek az alábbiakban felsorolásra kerülő irányelvek és rendeletek valamennyi idevágó előírásainak és megfelelnek a következő szabványoknak.
ru	<b>Заявление о соответствии ЕС</b> <b>Аэратор</b> Товарный № <b>Культиватор газонов</b>		Мы заявляем под нашу единоличную ответственность, что названные продукты соответствуют всем действующим предписаниям нижеуказанных директив и распоряжений, а также нижеуказанных норм.
uk	<b>Заява про відповідність ЄС</b> <b>Аератор</b> Товарний номер <b>Вертикутер</b>		Мизаявляємо під нашу одноособову відповідальність, що названі вироби відповідають усім чинним положенням нищезначених директив і розпоряджень, а також нищезначеним нормам.
kk	<b>EO сәйкестік мағлұмдамасы</b> <b>Көгал желдеткіші</b> Өнім нөмірі <b>Вертикуттер</b>		Өз жауапкершілікпен біз аталған өнімдер төменде жзылған директикалар мен жарлықтардың тиісті қағидаларына сәйкестігін және төмендегі нормаларға сай екенін білдіреміз.
ro	<b>Declarație de conformitate UE</b> <b>Aerator de gazon</b> Număr de identificare <b>Scarificator</b>		Declarăm pe proprie răspundere că produsele menționate corespund tuturor dispozițiilor relevante ale directivelor și reglementărilor enumerate în cele ce urmează și sunt în conformitate cu următoarele standarde.
bg	<b>ЕС декларация за съответствие</b> <b>Аератор</b> Каталожен номер <b>Вертикулятор</b>		С пълна отговорност ние декларираме, че посочените продукти отговарят на всички валидни изисквания на директивите и разпоредбите по-долу и съответства на следните стандарти.
mk	<b>EU-Изјава за сообразност</b> <b>Аератор</b> Број на дел/артикл <b>Скарификатор на тревник</b>		Со целосна одговорност изјавуваме, дека опишаните производи се во согласност со сите релевантни одредби на следните регулативи и прописи и се во согласност со следните норми.
sr	<b>EU-izjava o usaglašenosti</b> <b>Aerator</b> Broj predmeta <b>Vertikuler travnjaka</b>		Na sopstvenu odgovornost izjavljujemo, da navedeni proizvodi odgovaraju svim dotičnim odredbama naknadno navedenih smernica u uredaba i da su u skladu sa sledećim standardima.
sl	<b>Izjava o skladnosti EU</b> <b>Prezračevalnik trate</b> Številka artikla <b>Vertikutir</b>		Izjavljamo pod izključno odgovornostjo, da je omenjen izdelek v skladu z vsemi relevantnimi določili direktiv in uredb ter ustreza naslednjim standardom.
hr	<b>EU izjava o sukladnosti</b> <b>Prozračivač travnjaka</b> Kataloški br. <b>Vertikulator</b>		Pod punom odgovornošću izjavljujemo da navedeni proizvodi odgovaraju svim relevantnim odredbama direktiva i propisima navedenima u nastavku i da su sukladni sa sledećim normama.
et	<b>EL-vastavusdeklaratsioon</b> <b>Muruõhutaja</b> Tootenumber <b>Täkestaja</b>		Kinnitame ainuvastutajatena, et nimetatud tooted vastavad järgnevalt loetletud direktiivide ja määruste kõikidele asjaomastele nõuetele ja on kooskõlas järgmiste normidega.

<b>lv</b>	<b>Deklarācija par atbilstību ES standartiem</b>		Mēs ar pilnu atbildību paziņojam, ka šeit aplūkotie izstrādājumi atbilst visiem tālāk minētajās direktīvās un rīkojumos ietvertajām saistošajām nostādnēm, kā arī sekojošiem standartiem.
	<b>Zāliena tīrītājs</b>	Izstrādājuma numurs	
	<b>Kultivators</b>		
<b>lt</b>	<b>ES atitikties deklaracija</b>		Atsakingai pareiškiame, kad išvardyti gaminiai atitinka visus privalomus žemiau nurodytų direktyvų ir reglamentų reikalavimus ir šiuos standartus.
	<b>Vejos aeratorius</b>	Gaminio numeris	
	<b>Purenamasis kultivatorius</b>		

<b>UniversalRake 900</b>	<b>3 600 H8A 0..</b>	2006/42/EC 2014/30/EU 2011/65/EU 2000/14/EC EN 60335-1:2012+A11:2014+A13:2017 +A1:2019+A2:2019+A14:2019 EN 50636-2-92:2014 EN 55014-1:2017+A11:2020 EN 55014-2:2015 EN IEC 61000-3-2:2019 EN 61000-3-3:2013+A1:2019 EN IEC 63000:2018
<b>UniversalVerticut 1100</b>	<b>3 600 H8A 1..</b>	

<b>de</b>	<p><b>3 600 H8A 0..</b> : 2000/14/EG: Gemessener Schalleistungspegel <b>94</b> dB(A), Unsicherheit K = <b>1,0</b> dB, garantierter Schalleistungspegel <b>96</b> dB(A)</p> <p><b>3 600 H8A 1..</b> : 2000/14/EG: Gemessener Schalleistungspegel <b>94</b> dB(A), Unsicherheit K = <b>2,0</b> dB, garantierter Schalleistungspegel <b>96</b> dB(A)</p> <p>Bewertungsverfahren der Konformität gemäß Anhang <b>V</b>. Produktkategorie: <b>49</b> Technische Unterlagen bei: *</p>
<b>en</b>	<p><b>3 600 H8A 0..</b> : 2000/14/EC: Measured sound power level <b>94</b> dB(A), uncertainty K = <b>1,0</b> dB, guaranteed sound power level <b>96</b> dB(A)</p> <p><b>3 600 H8A 1..</b> : 2000/14/EC: Measured sound power level <b>94</b> dB(A), uncertainty K = <b>2,0</b> dB, guaranteed sound power level <b>96</b> dB(A)</p> <p>Conformity assessment procedure in accordance with annex <b>V</b>. Product category: <b>49</b> Technical file at: *</p>
<b>fr</b>	<p><b>3 600 H8A 0..</b> : 2000/14/CE : niveau de puissance acoustique mesuré <b>94</b> dB(A), incertitude K = <b>1,0</b> dB, niveau de puissance acoustique garanti <b>96</b> dB(A)</p> <p><b>3 600 H8A 1..</b> : 2000/14/CE : niveau de puissance acoustique mesuré <b>94</b> dB(A), incertitude K = <b>2,0</b> dB, niveau de puissance acoustique garanti <b>96</b> dB(A)</p> <p>Procédure d'évaluation de conformité selon l'annexe <b>V</b>. Catégorie de produit : <b>49</b> Dossier technique auprès de : *</p>
<b>es</b>	<p><b>3 600 H8A 0..</b> : 2000/14/CE: nivel medido de la potencia acústica <b>94</b> dB(A), tolerancia K = <b>1,0</b> dB, nivel garantizado de la potencia acústica <b>96</b> dB(A)</p> <p><b>3 600 H8A 1..</b> : 2000/14/CE: nivel medido de la potencia acústica <b>94</b> dB(A), tolerancia K = <b>2,0</b> dB, nivel garantizado de la potencia acústica <b>96</b> dB(A)</p> <p>Método de evaluación de la conformidad según anexo <b>V</b>. Categoría de producto: <b>49</b> Documentos técnicos de: *</p>
<b>pt</b>	<p><b>3 600 H8A 0..</b> : 2000/14/CE: Nível de potência acústica medido <b>94</b> dB(A), insegurança K = <b>1,0</b> dB, nível de potência acústica garantido <b>96</b> dB(A)</p> <p><b>3 600 H8A 1..</b> : 2000/14/CE: Nível de potência acústica medido <b>94</b> dB(A), insegurança K = <b>2,0</b> dB, nível de potência acústica garantido <b>96</b> dB(A)</p> <p>Processo de avaliação da conformidade de acordo com o anexo <b>V</b>. Categoria de produto: <b>49</b> Documentação técnica pertencente à: *</p>
<b>it</b>	<p><b>3 600 H8A 0..</b> : 2000/14/CE: livello di potenza sonora misurato <b>94</b> dB(A), incertezza K = <b>1,0</b> dB, livello di potenza sonora garantito <b>96</b> dB(A)</p> <p><b>3 600 H8A 1..</b> : 2000/14/CE: livello di potenza sonora misurato <b>94</b> dB(A), incertezza K = <b>2,0</b> dB, livello di potenza sonora garantito <b>96</b> dB(A)</p> <p>Procedimento di valutazione della conformità secondo l'Allegato <b>V</b>. Categoria prodotto: <b>49</b> Documentazione Tecnica presso: *</p>
<b>nl</b>	<p><b>3 600 H8A 0..</b> : 2000/14/EG: gemeten geluidsvermogensniveau <b>94</b> dB(A), onzekerheid K = <b>1,0</b> dB, gegarandeerd geluidsvermogensniveau <b>96</b> dB(A)</p> <p><b>3 600 H8A 1..</b> : 2000/14/EG: gemeten geluidsvermogensniveau <b>94</b> dB(A), onzekerheid K = <b>2,0</b> dB, gegarandeerd geluidsvermogensniveau <b>96</b> dB(A)</p> <p>Beoordelingsmethode van de overeenstemming volgens bijlage <b>V</b>. Productcategorie: <b>49</b> Technisch dossier bij: *</p>
<b>da</b>	<p><b>3 600 H8A 0..</b> : 2000/14/EF: Målt lydeffektniveau <b>94</b> dB(A), usikkerhed K = <b>1,0</b> dB, garanteret lydeffektniveau <b>96</b> dB(A)</p> <p><b>3 600 H8A 1..</b> : 2000/14/EF: Målt lydeffektniveau <b>94</b> dB(A), usikkerhed K = <b>2,0</b> dB, garanteret lydeffektniveau <b>96</b> dB(A)</p> <p>Overensstemmelsesvurderingsprocedure som omhandlet i bilag <b>V</b>. Produktkategori: <b>49</b> Tekniske bilag ved: *</p>
<b>sv</b>	<p><b>3 600 H8A 0..</b> : 2000/14/EG: Uppmätt bullernivå <b>94</b> dB(A), osäkerhet K = <b>1,0</b> dB, garanterad bullernivå <b>96</b> dB(A)</p>

	<p><b>3 600 H8A 1..</b> : 2000/14/EG: Uppmätt bullernivå <b>94</b> dB(A), osäkerhet K = <b>2,0</b> dB, garanterad bullernivå <b>96</b> dB(A) Konformitetens bedömningsmetod enligt bilaga V. Produktkategori: <b>49</b> Teknisk dokumentation: *</p>
no	<p><b>3 600 H8A 0..</b> : 2000/14/EC: Målt lydeffektnivå <b>94</b> dB(A), usikkerhet K = <b>1,0</b> dB, garantert lydeffektnivå <b>96</b> dB(A) <b>3 600 H8A 1..</b> : 2000/14/EC: Målt lydeffektnivå <b>94</b> dB(A), usikkerhet K = <b>2,0</b> dB, garantert lydeffektnivå <b>96</b> dB(A) Samsvarsvurderingsmetode i henhold til vedlegg V. Produktkategori: <b>49</b> Teknisk dokumentasjon hos: *</p>
fi	<p><b>3 600 H8A 0..</b> : 2000/14/EY: mitattu äänitehotaso <b>94</b> dB(A), epävarmuus K = <b>1,0</b> dB, taattu äänitehotaso <b>96</b> dB(A) <b>3 600 H8A 1..</b> : 2000/14/EY: mitattu äänitehotaso <b>94</b> dB(A), epävarmuus K = <b>2,0</b> dB, taattu äänitehotaso <b>96</b> dB(A) Vaatimustenmukaisuuden arviointimenetelmä liitteen V mukaisesti. Tuotekategoria: <b>49</b> Tekniset asiakirjat saatavana: *</p>
el	<p><b>3 600 H8A 0..</b> : 2000/14/EK: Μετρημένη στάθμη ηχητικής ισχύος <b>94</b> dB(A), ανασφάλεια K = <b>1,0</b> dB, εγγυημένη στάθμη ηχητικής ισχύος <b>96</b> dB(A). <b>3 600 H8A 1..</b> : 2000/14/EK: Μετρημένη στάθμη ηχητικής ισχύος <b>94</b> dB(A), ανασφάλεια K = <b>2,0</b> dB, εγγυημένη στάθμη ηχητικής ισχύος <b>96</b> dB(A). Διαδικασία αξιολόγησης της πιστότητας σύμφωνα με το παράρτημα V. Κατηγορία προϊόντος: <b>49</b> Τεχνικά έγγραφα στη:</p>
tr	<p><b>3 600 H8A 0..</b> : 2000/14/EC: Ölçülen ses gücü seviyesi <b>94</b> dB(A), tolerans K = <b>1,0</b> dB, garanti edilen ses gücü seviyesi <b>96</b> dB(A) <b>3 600 H8A 1..</b> : 2000/14/EC: Ölçülen ses gücü seviyesi <b>94</b> dB(A), tolerans K = <b>2,0</b> dB, garanti edilen ses gücü seviyesi <b>96</b> dB(A) Uygunluk değerlendirme yöntemi ek V uyarınca. Ürün kategorisi: <b>49</b> Teknik belgelerin bulunduğu yer:</p>
pl	<p><b>3 600 H8A 0..</b> : 2000/14/WE: pomierzony poziom mocy akustycznej <b>94</b> dB(A), niepewność K = <b>1,0</b> dB, gwarantowany poziom mocy akustycznej <b>96</b> dB(A) <b>3 600 H8A 1..</b> : 2000/14/WE: pomierzony poziom mocy akustycznej <b>94</b> dB(A), niepewność K = <b>2,0</b> dB, gwarantowany poziom mocy akustycznej <b>96</b> dB(A) Procedura oceny zgodności zgodnie z załącznikiem V. Kategoria produktów: <b>49</b> Dokumentacja techniczna: *</p>
cs	<p><b>3 600 H8A 0..</b> : 2000/14/ES: změřená hladina akustického výkonu <b>94</b> dB(A), nejistota K = <b>1,0</b> dB, zaručená hladina akustického výkonu <b>96</b> dB(A) <b>3 600 H8A 1..</b> : 2000/14/ES: změřená hladina akustického výkonu <b>94</b> dB(A), nejistota K = <b>2,0</b> dB, zaručená hladina akustického výkonu <b>96</b> dB(A) Metoda posouzení shody podle dodatku V. Kategorie výrobku: <b>49</b> Technické podklady u: *</p>
sk	<p><b>3 600 H8A 0..</b> : 2000/14/ES: odmeraná hladina akustického výkonu <b>94</b> dB(A), neistota K = <b>1,0</b> dB, zaručená hladina akustického výkonu <b>96</b> dB(A) <b>3 600 H8A 1..</b> : 2000/14/ES: odmeraná hladina akustického výkonu <b>94</b> dB(A), neistota K = <b>2,0</b> dB, zaručená hladina akustického výkonu <b>96</b> dB(A) Metóda posúdenia zhody podľa dodatku V. Kategória výrobku: <b>49</b> Technické podklady má spoločnosť: *</p>
hu	<p><b>3 600 H8A 0..</b> : 2000/14/EK: Mért hangteljesítmény-szint <b>94</b> dB(A), szórás K = <b>1,0</b> dB, garantált hangteljesítmény-szint <b>96</b> dB(A) <b>3 600 H8A 1..</b> : 2000/14/EK: Mért hangteljesítmény-szint <b>94</b> dB(A), szórás K = <b>2,0</b> dB, garantált hangteljesítmény-szint <b>96</b> dB(A) A konformitás kiértékelési eljárását lásd a V Függelékben. Termékkategória: <b>49</b> Műszaki dokumentumok megőrzési pontja: *</p>

<b>ru</b>	<p><b>3 600 H8A 0..</b> : 2000/14/EC: Измеренный уровень звуковой мощности <b>94</b> дБ(A), погрешность K = <b>1,0</b> дБ, гарантированный уровень звуковой мощности <b>96</b> дБ(A)</p> <p><b>3 600 H8A 1..</b> : 2000/14/EC: Измеренный уровень звуковой мощности <b>94</b> дБ(A), погрешность K = <b>2,0</b> дБ, гарантированный уровень звуковой мощности <b>96</b> дБ(A)</p> <p>Процедура оценки соответствия согласно приложения V. Категория продукта: <b>49</b> Техническая документация хранится у: *</p>
<b>uk</b>	<p><b>3 600 H8A 0..</b> : 2000/14/EC: виміряна звукова потужність <b>94</b> дБ(A), похибка K = <b>1,0</b> дБ, гарантована звукова потужність <b>96</b> дБ(A)</p> <p><b>3 600 H8A 1..</b> : 2000/14/EC: виміряна звукова потужність <b>94</b> дБ(A), похибка K = <b>2,0</b> дБ, гарантована звукова потужність <b>96</b> дБ(A)</p> <p>Процедура оцінки відповідності відповідно до додатку V. Категорія продукту: <b>49</b> Технічна документація зберігається у: *</p>
<b>kk</b>	<p><b>3 600 H8A 0..</b> : 2000/14/EC: Өлшелген дыбыс қаттылығы <b>94</b> дБ(A), дәлсіздік K = <b>1,0</b> дБ, кепілденген дыбыс қаттылығы <b>96</b> дБ(A)</p> <p><b>3 600 H8A 1..</b> : 2000/14/EC: Өлшелген дыбыс қаттылығы <b>94</b> дБ(A), дәлсіздік K = <b>2,0</b> дБ, кепілденген дыбыс қаттылығы <b>96</b> дБ(A)</p> <p>Сәйкестікті анықтау әдісі V тіркелгісі бойынша. Өнім санаты: <b>49</b> Техникалық құжаттар: *</p>
<b>ro</b>	<p><b>3 600 H8A 0..</b> : 2000/14/CE: Nivel măsurat al puterii sonore <b>94</b> dB(A), incertitudine K = <b>1,0</b> dB, nivel garantat al puterii sonore <b>96</b> dB(A)</p> <p><b>3 600 H8A 1..</b> : 2000/14/CE: Nivel măsurat al puterii sonore <b>94</b> dB(A), incertitudine K = <b>2,0</b> dB, nivel garantat al puterii sonore <b>96</b> dB(A)</p> <p>Procedură de evaluare a conformității potrivit Anexei V. Categorie produse: <b>49</b> Documentație tehnică la: *</p>
<b>bg</b>	<p><b>3 600 H8A 0..</b> : 2000/14/EO: измерено ниво на звуковата мощност <b>94</b> dB(A), неопределеност K = <b>1,0</b> dB, гарантирано ниво на мощността на звука <b>96</b> dB(A)</p> <p><b>3 600 H8A 1..</b> : 2000/14/EO: измерено ниво на звуковата мощност <b>94</b> dB(A), неопределеност K = <b>2,0</b> dB, гарантирано ниво на мощността на звука <b>96</b> dB(A)</p> <p>Метод за оценка на съответствието съгласно приложение V. Категория продукт: <b>49</b> Техническа документация при: *</p>
<b>mk</b>	<p><b>3 600 H8A 0..</b> : 2000/14/EC: Измерено ниво на звучна јачина <b>94</b> dB(A), несигурност K = <b>1,0</b> dB, загарантирано ниво на звучна јачина <b>96</b> dB(A)</p> <p><b>3 600 H8A 1..</b> : 2000/14/EC: Измерено ниво на звучна јачина <b>94</b> dB(A), несигурност K = <b>2,0</b> dB, загарантирано ниво на звучна јачина <b>96</b> dB(A)</p> <p>Постапка за процена на сообразноста според прилог V. Категорија на производ: <b>49</b> Техничка документација кај: *</p>
<b>sr</b>	<p><b>3 600 H8A 0..</b> : 2000/14/EC: izmereni nivo ostvarene buke <b>94</b> dB(A), nepouzdanost K = <b>1,0</b> dB, garantovani nivo ostvarene buke <b>96</b> dB(A)</p> <p><b>3 600 H8A 1..</b> : 2000/14/EC: izmereni nivo ostvarene buke <b>94</b> dB(A), nepouzdanost K = <b>2,0</b> dB, garantovani nivo ostvarene buke <b>96</b> dB(A)</p> <p>Postupak ocenjivanja usaglašenosti prema prilogu V. Kategorija proizvoda: <b>49</b> Tehnička dokumentacija kod: *</p>
<b>sl</b>	<p><b>3 600 H8A 0..</b> : 2000/14/ES: Izmerjena raven zvočne moči <b>94</b> dB(A), negotovost K = <b>1,0</b> dB, zagotovljena raven zvočne moči <b>96</b> dB(A)</p> <p><b>3 600 H8A 1..</b> : 2000/14/ES: Izmerjena raven zvočne moči <b>94</b> dB(A), negotovost K = <b>2,0</b> dB, zagotovljena raven zvočne moči <b>96</b> dB(A)</p> <p>Postopek za presojo skladnosti v skladu s prilogo V. Kategorija izdelka: <b>49</b> Tehnična dokumentacija pri: *</p>

**hr** **3 600 H8A 0..** : 2000/14/EZ: Izmjerena razina učinka buke **94** dB(A), nesigurnost K = **1,0** dB, zajamčena razina učinka buke **96** dB(A)

**3 600 H8A 1..** : 2000/14/EZ: Izmjerena razina učinka buke **94** dB(A), nesigurnost K = **2,0** dB, zajamčena razina učinka buke **96** dB(A)

Postupak ocjenjivanja sukladnosti prema dodatku **V**. Kategorija proizvoda: **49**

Tehnička dokumentacija se može dobiti kod: \*

**et** **3 600 H8A 0..** : 2000/14/EÜ: Mõõdetud helivõimsustase **94** dB(A), mõõtemääramatus K = **1,0** dB, garanteeritud helivõimsustase **96** dB(A)

**3 600 H8A 1..** : 2000/14/EÜ: Mõõdetud helivõimsustase **94** dB(A), mõõtemääramatus K = **2,0** dB, garanteeritud helivõimsustase **96** dB(A)

Vastavuse hindamise meetod vastavalt lisale **V**. Tootekategooria: **49**

Tehnilised dokumendid saadaval: \*

**lv** **3 600 H8A 0..** : 2000/14/EK: izmērītais trokšņa jaudas līmenis ir **94** dB(A), izkliede K ir = **1,0** dB, garantētais trokšņa jaudas līmenis ir **96** dB(A)

**3 600 H8A 1..** : 2000/14/EK: izmērītais trokšņa jaudas līmenis ir **94** dB(A), izkliede K ir = **2,0** dB, garantētais trokšņa jaudas līmenis ir **96** dB(A)

Atbilstības novērtēšana ir veikta saskaņā ar pielikumu **V**. Izstrādājuma kategorija: **49**

Tehniskā dokumentācija no: \*

**it** **3 600 H8A 0..** : 2000/14/EB: išmatuotas garso galios lygis **94** dB(A), paklaida K = **1,0** dB, garantuotas garso galios lygis **96** dB(A)

**3 600 H8A 1..** : 2000/14/EB: išmatuotas garso galios lygis **94** dB(A), paklaida K = **2,0** dB, garantuotas garso galios lygis **96** dB(A)

Atitikties vertinimas atliktas pagal priedą **V**. Gaminio kategorija: **49**

Techninė dokumentacija saugoma: \*

**BOSCH**

\* Robert Bosch Power Tools GmbH, PT/ECS,  
70538 Stuttgart, GERMANY

Henk Becker  
Chairman of Executive  
Management

Helmut Heinzelmann  
Head of Product Certification

Robert Bosch Power Tools GmbH, 70538 Stuttgart, GERMANY  
Stuttgart, **17.02.2021**