

# KÄRCHER

**WD 2 Plus / WD 2 Plus S**  
**WD 3 / WD 3 S / \*WD 3 P / \*WD 3 P S**  
**KWD 2 / KWD 2 S**  
**KWD 3 / KWD 3 S / \*KWD 3 P / \*KWD 3 P S**  
**Home / Car / \*Workshop**

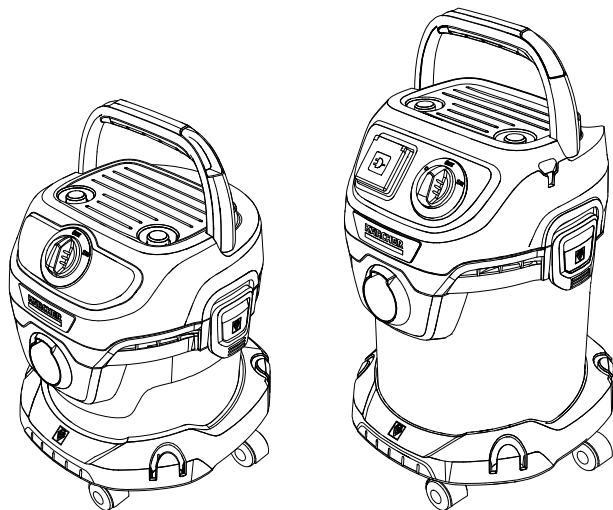

Deutsch	5
English	8
Français	11
Italiano	14
Nederlands	18
Español	21
Português	24
Dansk	28
Norsk	31
Svenska	34
Suomi	37
Ελληνικά	40
Türkçe	43
Русский	46
Magyar	51
Čeština	54
Slovenščina	57
Polski	60
Românește	64
Slovenčina	67
Hrvatski	70
Srpski	73
Български	76
Eesti	80
Latviešu	83
Lietuviškai	86
Українська	89
Қазақша	92



**Register  
your product**  
[www.kärcher.com/welcome](http://www.kärcher.com/welcome)



**A WD 2 Plus**

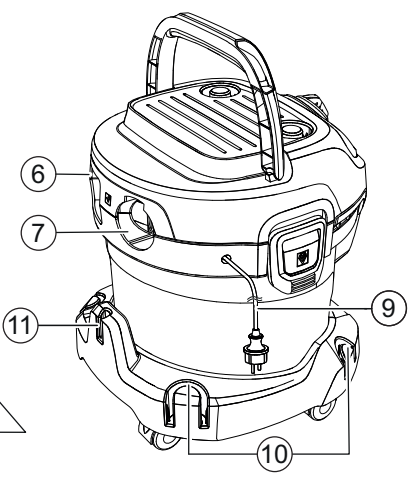
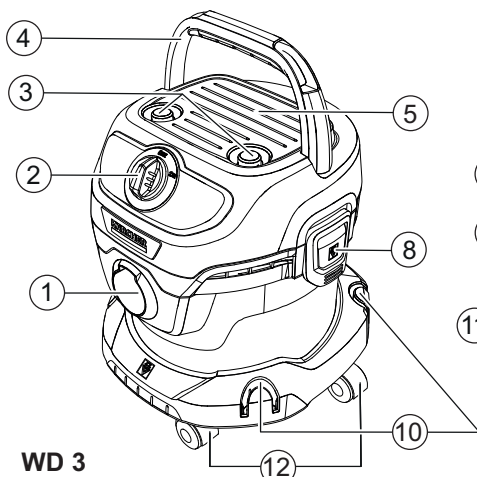

**WD 3**

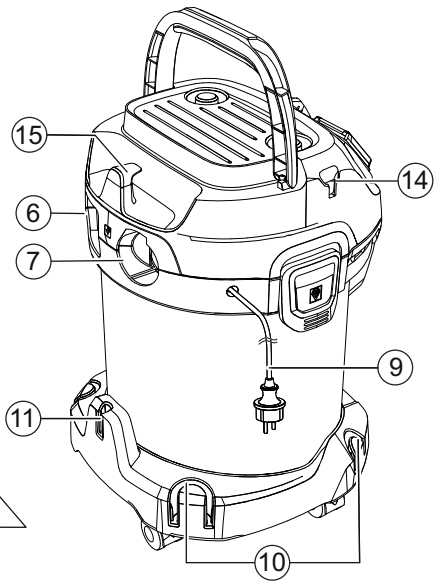
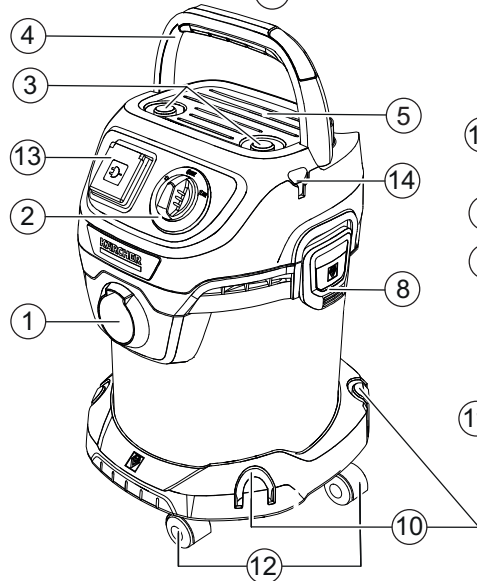

16	17	18	19	20	21	22	23	24	25	
26	27	28	29	30	31	32	33			

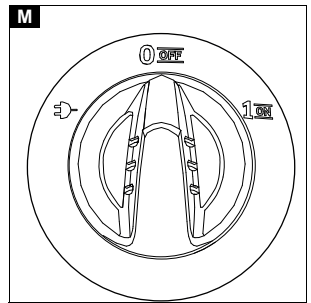
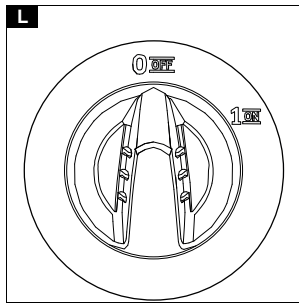
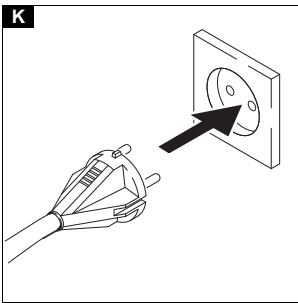
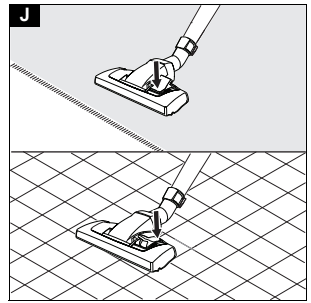
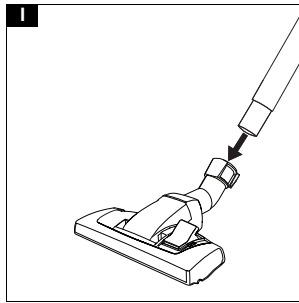
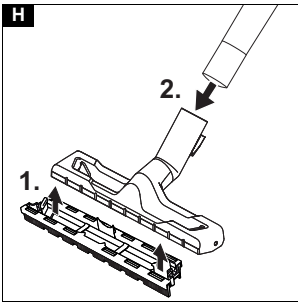
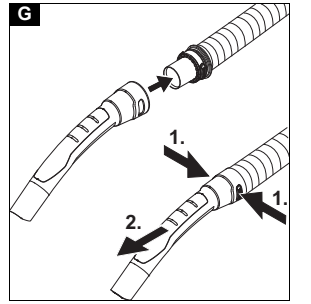
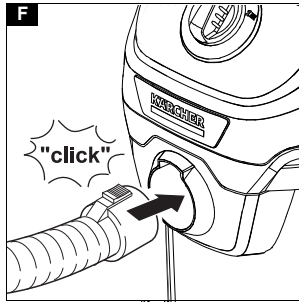
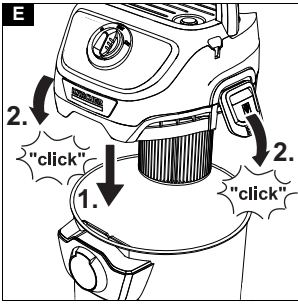
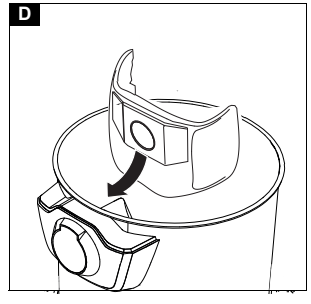
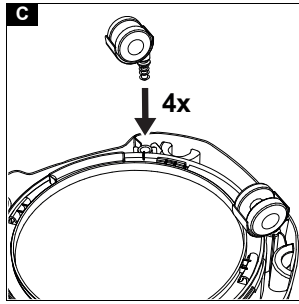
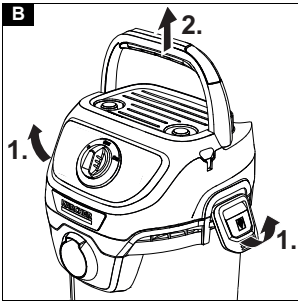

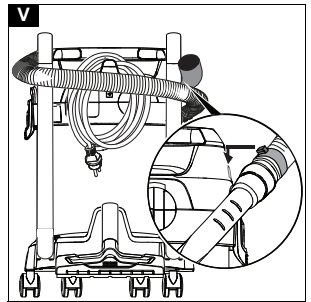
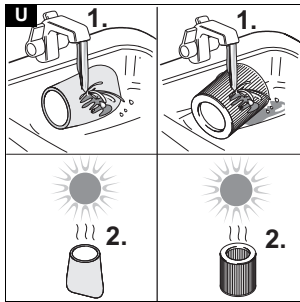
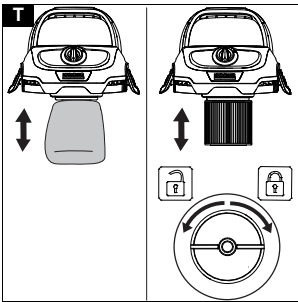
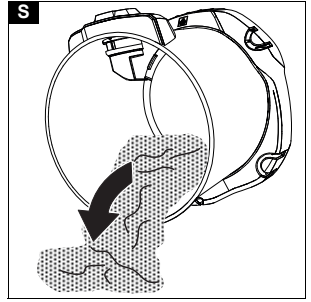
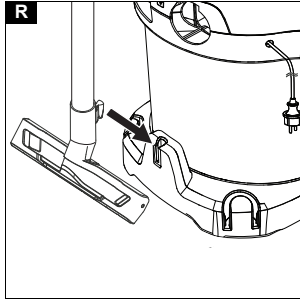
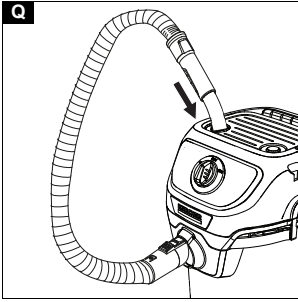
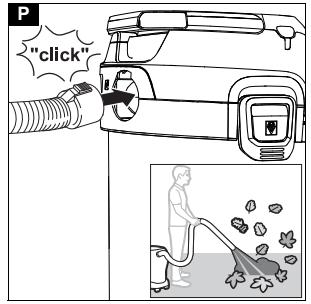
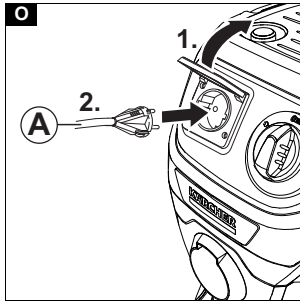
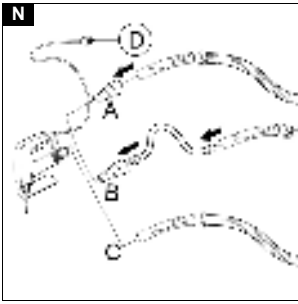

## Allgemeine Hinweise



Lesen Sie vor der ersten Benutzung des Geräts diese Originalbetriebsanleitung und die beiliegenden Sicherheitshinweise. Handeln Sie danach.

Bewahren Sie beide Hefte für späteren Gebrauch oder für Nachbesitzer auf.

## Bestimmungsgemäße Verwendung

Benutzen Sie das Gerät ausschließlich für den Privatgebrauch.

Das Gerät ist entsprechend der in dieser Betriebsanleitung gegebenen Beschreibungen und den Sicherheitshinweisen zur Verwendung als Nass- und Trockensauger bestimmt.

Kalte Asche darf nur mit geeignetem Zubehör gesaugt werden.

Das Gerät vor Regen schützen und nicht im Außenbereich lagern.

### Hinweis

*Der Hersteller haftet nicht für eventuelle Schäden, die durch nicht bestimmungsgemäßen Gebrauch oder falsche Bedienung verursacht werden.*

## Umweltschutz



Die Verpackungsmaterialien sind recyclebar. Bitte Verpackungen umweltgerecht entsorgen.



Elektrische und elektronische Geräte enthalten wertvolle recyclebare Materialien und oft Bestandteile wie Batterien, Akkus oder Öl, die bei falschem Umgang oder falscher Entsorgung eine potentielle Gefahr für die menschliche Gesundheit und die Umwelt darstellen können. Für den ordnungsgemäßen Betrieb des Geräts sind diese Bestandteile jedoch notwendig. Mit diesem Symbol gekennzeichnete Geräte dürfen nicht mit dem Hausmüll entsorgt werden.

### Hinweise zu Inhaltsstoffen (REACH)

Aktuelle Informationen zu Inhaltsstoffen finden Sie unter: [www.kaercher.de/REACH](http://www.kaercher.de/REACH)

## Zubehör und Ersatzteile

Nur Original-Zubehör und Original-Ersatzteile verwenden, sie bieten die Gewähr für einen sicheren und störungsfreien Betrieb des Geräts.

Informationen über Zubehör und Ersatzteile finden Sie unter [www.kaercher.com](http://www.kaercher.com).

## Lieferumfang

Der Lieferumfang des Geräts ist auf der Verpackung abgebildet. Prüfen Sie beim Auspacken den Inhalt auf Vollständigkeit. Bei fehlendem Zubehör oder bei Transportschäden benachrichtigen Sie bitte Ihren Händler.

## Garantie

In jedem Land gelten die von unserer zuständigen Vertriebsgesellschaft herausgegebenen Garantiebedingungen. Etwaige Störungen an Ihrem Gerät beseitigen wir innerhalb der Garantiefrist kostenlos, sofern ein Material- oder Herstellungsfehler die Ursache sein sollte. Im Garantiefall wenden Sie sich bitte mit Kaufbeleg an Ihren Händler oder die nächste autorisierte Kundendienststelle.

(Adresse siehe Rückseite)

## Gerätebeschreibung

Je nach gewähltem Modell gibt es Unterschiede in der Ausstattung. Die konkrete Ausstattung wird auf der Geräteverpackung beschrieben.

Abbildungen siehe Grafikseite.

### Abbildung A

- ① Saugschlauchanschluss
- ② Drehschalter
- ③ Parkposition Handgriff / Zubehöraufnahme
- ④ Klappbarer Tragegriff
- ⑤ Ablagefläche
- ⑥ Typenschild mit Technischen Daten (z. B. Behältergröße)
- ⑦ Blaufunktion
- ⑧ Behälterverschluss
- ⑨ Netzanschlussleitung mit Netzstecker
- ⑩ Zubehöraufnahme
- ⑪ Parkposition Bodendüse
- ⑫ Lenkrolle
- ⑬ Geräteresteckdose
- ⑭ Schlauchaufbewahrung, beidseitig (WD 3 / KWD 3)
- ⑮ Kabelhaken (WD 3 / KWD 3)
- ⑯ Filterbeutel
- ⑰ Schaumstofffilter
- ⑱ Patronenfilter
- ⑲ Saugschlauch (WD 2 Plus / KWD 2)
- ⑳ Abnehmbarer Handgriff (WD 3 / KWD 3)
- ㉑ Saugschlauch mit Verbindungsstück (WD 3 / KWD 3)
- ㉒ Saugrohre 2 x 0,5 m
- ㉓ Fugendüse
- ㉔ \*\* Bodendüse mit Einsatz zum Nass- und Trockensaugen
- ㉕ Adapter für den Anschluss von Elektrowerkzeugen
- ㉖ Umschaltbare Bodendüse für Teppich- und Hartboden (Home)
- ㉗ Polsterdüse (Home)
- ㉘ 2x Filterbeutel (Home)
- ㉙ Autodüse (Car)
- ㉚ Extra lange Fugendüse (Car)
- ㉛ Saugpinsel mit harten Borsten (Car)
- ㉜ Saugpinsel mit weichen Borsten (Car / Workshop)
- ㉝ Flexibler Werkzeugschlauch (Workshop)

\*\* Nicht im Lieferumfang der Home-Version

## Lenkrollen montieren

1. Vor erster Inbetriebnahme den Inhalt aus dem Behälter entnehmen.

**Abbildung B**  
**Abbildung C**

### Hinweis

Bei Geräten mit Edelstahlbehältern befindet sich das Zubehör nicht im Behälter, sondern außerhalb.

## Inbetriebnahme

### ACHTUNG

**Saugen ohne Schaumstoff- bzw. Patronenfilter**  
Geräteschaden

Arbeiten Sie immer mit eingesetztem Schaumstoff- bzw. Patronenfilter, sowohl beim Nass- als auch beim Trockensaugen.

### Filterbeutel einsetzen

1. Den Filterbeutel vollständig auffalten.
2. Filterbeutel auf dem Geräteanschluss anbringen und fest andrücken.

**Abbildung D**  
3. Den Gerätekopf aufsetzen und verriegeln.  
**Abbildung E**

### Hinweis

Zum Saugen von Feinstaub empfehlen wir, einen Filterbeutel zu verwenden.

### Schlauch, Rohre, Bodendüse montieren

1. Den Saugschlauch anschließen.  
**Abbildung F**
2. Den Saugschlauch mit dem Handgriff verbinden.  
**Abbildung G**

### Hinweis

Für bequemes Saugen auf engstem Raum kann der Handgriff abgenommen und das Zubehör direkt auf den Saugschlauch aufgesteckt werden.

Zum Lösen des Handgriffes müssen die grauen Flächen auf beiden Seiten des Handgriffes gedrückt und der Handgriff vom Schlauch gezogen werden.

3. Die Bodendüse montieren.
  - Den Einsatz in der Bodendüse montieren.
  - Die Bodendüse mit den Saugrohren verbinden.**Abbildung H**

### Gerät in Betrieb nehmen

1. Den Netzstecker in die Steckdose stecken.  
**Abbildung K**
- Geräte ohne Steckdose**
2. Den Geräteschalter in die gewünschte Position stellen.  
**Abbildung L**
    - Stellung "1 ON": Die Saug- / Blasfunktion wird aktiviert.
    - Stellung "0 OFF": Das Gerät wird ausgeschaltet.

### Geräte mit Steckdose

3. Den Geräteschalter in die gewünschte Position stellen.  
**Abbildung M**
  - Stellung "1 ON": Die Saug- / Blasfunktion wird aktiviert.
  - Stellung : Bei angeschlossenem Elektrowerkzeug wird die Absaugung automatisch aktiviert.
  - Stellung "0 OFF": Das Gerät wird ausgeschaltet.

### Hinweis

Solange das Gerät mit Strom versorgt ist, kann die Geräter Steckdose als Stromquelle verwendet werden.

### Hinweis

Nur für die Schweiz gültig: Die Steckdose darf nur während des Betriebs in trockener Umgebung verwendet werden.

## Betrieb

### Hinweis

Achten Sie beim Kauf und Einbau von Filterbeutel und Patronenfilter auf die aktuellen Teilenummern. Informationen über Zubehör und Ersatzteile finden Sie unter [www.kaercher.com](http://www.kaercher.com).

### Trockensaugen

### ACHTUNG

**Saugen von kalter Asche**

Geräteschaden

Saugen Sie kalte Asche nur mit einem Aschevorabscheider.

### ACHTUNG

**Defekter oder nasser Schaumstofffilter / Patronenfilter**

Geräteschaden

Prüfen Sie vor Inbetriebnahme den Schaumstofffilter / Patronenfilter auf Beschädigungen und ersetzen Sie ihn ggf. Saugen Sie nur mit einem trockenen Schaumstofffilter / Patronenfilter.

Je nach Ausstattungsvariante ist ein Schaumstofffilter oder ein Patronenfilter enthalten.

- Bei Geräten mit Schaumstofffilter: Filterbeutel beim Trockensaugen immer zusätzlich zum Schaumstofffilter einsetzen.
- Bei Geräten mit Patronenfilter: Filterbeutel beim Saugen von Feinstaub immer zusätzlich zum Patronenfilter einsetzen.

### Hinweis

Den Filterbeutel rechtzeitig ersetzen, da ein zu voller Filterbeutel beschädigt werden könnte. Der Füllgrad des Filterbeutels ist abhängig vom aufgesaugten Schmutz. Bei Feinstaub, Sand usw. sollte der Filterbeutel häufiger ausgetauscht werden.

### Nasssaugen

### ACHTUNG

**Nasssaugen mit Filterbeutel**

Geräteschaden

Verwenden Sie beim Nasssaugen keinen Filterbeutel.

### ACHTUNG

**Betrieb mit vollem Behälter**

Ist der Behälter voll, schließt ein Schwimmer die Saugöffnung und das Gerät läuft mit erhöhter Drehzahl.

Schalten Sie das Gerät sofort aus und leeren Sie den Behälter.

### Hinweis

Fällt das Gerät um, kann der Schwimmer ebenfalls schließen. Um das Gerät wieder saugfähig zu machen, stellen Sie das Gerät auf, schalten es aus, warten 5 Sekunden und schalten es dann wieder ein.

**Arbeiten mit Elektrowerkzeugen (nur für Geräte mit eingebauter Steckdose)**

### ⚠ VORSICHT

**Unbeachtetes Anlaufen des Elektrowerkzeugs**  
Verletzungen oder Sachschaden

Beachten Sie, dass das Elektrowerkzeug betriebsbereit ist, sobald es an der Geräter Steckdose angeschlossen ist.

1. Den Saugschlauch anschließen.

**Abbildung F**

## Anwendung des Zubehörs

### Allgemeine Anwendungshinweise

- Die Bodendüse mit den Saugrohren verbinden.
- Abbildung I**
- Die verschiedenen Düsen, wie z. B. Fugendüse, mit dem Handgriff verbinden oder direkt auf den Saugschlauch aufstecken.

### Umschaltbare Bodendüse

#### Hinweis

*Bodendüse nur zum Aufsaugen von trockenem Schmutz verwenden.*

- Zum Saugen von Teppichböden Stellung mit eingefahrenen Bürstenstreifen an der Unterseite verwenden.
  - Zum Saugen von Hartböden Stellung mit ausgefahrenen Bürstenstreifen an der Unterseite verwenden.
- Abbildung J**

### Polsterdüse

- Zum Absaugen von Polstermöbeln, Matratzen, Gardinen etc.

### Autodüse

- Für die schnelle Reinigung größerer textiler Oberflächen im Auto wie z. B. Kofferraum, Fußraum, Rückbank.

### Extra lange Fugendüse

- Für die Reinigung schwer zugänglicher Bereiche wie z. B. zwischen den Autositzen.

### Saugpinsel mit harten Borsten

- Für die gründliche Reinigung von Polster- und Teppichflächen im Auto.

### Saugpinsel mit weichen Borsten

- Für die schonende Reinigung empfindlicher Oberflächen im Auto wie z. B. Armaturenbrett oder Mittelkonsole.

oder

- Für die schonende Reinigung empfindlicher Flächen oder filigraner Gegenstände, die sich z. B. auf der Werkbank befinden.

## Pflege und Wartung

### Allgemeine Pflegehinweise

- Das Gerät und die Zubehörteile aus Kunststoff mit einem handelsüblichen Kunststoffreiniger pflegen.
- Den Behälter und das Zubehör bei Bedarf mit Wasser ausspülen und vor der Wiederverwendung trocknen.

### Schaumstofffilter / Patronenfilter reinigen

1. Der Schaumstofffilter / Patronenfilter kann bei Bedarf unter fließendem Wasser gereinigt werden. Dazu den Schaumstofffilter vom Filterkorb abziehen. Der Patronenfilter lässt sich durch Drehen in Richtung des Symbols  entriegeln und entnehmen.
2. Schaumstofffilter / Patronenfilter bei der Reinigung nicht abreiben oder abbürsten.
3. Vor Wiederverwendung Schaumstofffilter / Patronenfilter vollständig trocknen lassen.
4. Wiedereinsetzen des Filters je nach Anwendungsart:
  - Schaumstofffilter: Filter über den Filterkorb stülpen und auf richtige Fixierung achten.

2. Bei Bedarf kann der Adapter mit einem geeigneten Werkzeug an den Anschlussdurchmesser des Elektrowerkzeugs angepasst werden.

3. Möglichkeit A) Den Adapter auf den Handgriff des Saugschlauchs stecken. Den Saugschlauch mit Adapter mit dem Elektrowerkzeug verbinden. Möglichkeit B) Für mehr Flexibilität beim Arbeiten den Adapter mit dem dünnen Werkzeugschlauch und dem Handgriff des Saugschlauchs verbinden und an das Elektrowerkzeug anschließen. Möglichkeit C) Bei einigen Elektrowerkzeugen kann der Handgriff des Saugschlauchs direkt an das Elektrowerkzeug angeschlossen werden.

#### Abbildung N

4. Den Netzstecker des Elektrowerkzeugs in die Gerätesteckdose stecken.

#### Abbildung O

5. Den Geräteschalter auf MAX  stellen. Die Leistung kann mit Hilfe des Drehschalters reguliert werden. Die Absaugung wird automatisch aktiviert.

#### Abbildung M

#### Hinweis

*Beachten Sie die maximale Anschlussleistung (siehe Angabe auf der Gerätesteckdose).*

#### Hinweis

*Sobald das Elektrowerkzeug eingeschaltet wird, läuft die Saugturbine mit 0,5 Sekunden Verzögerung an. Wird das Elektrowerkzeug ausgeschaltet, läuft die Saugturbine ca. 5 Sekunden nach, um den Restschmutz im Saugschlauch einzusaugen.*

### Blasfunktion

Mit der Blasfunktion lassen sich Stellen reinigen, die schwer erreichbar sind oder an denen das Saugen nicht möglich ist, z. B. Laub in einem Kiesbeet.

- Saugschlauch in den Blasanschluss einstecken. Blasfunktion ist damit aktiviert.

#### Abbildung P

### Betrieb unterbrechen

1. Den Geräteschalter auf "0 OFF" stellen. Das Gerät wird ausgeschaltet.
2. Variante 1: Handgriff des Saugschlauchs auf die Zwischenparkposition stecken.

#### Abbildung Q

Variante 2: Bodendüse in die Parkposition einhängen.

#### Abbildung R

### Betrieb beenden

1. Den Geräteschalter auf "0 OFF" stellen. Das Gerät wird ausgeschaltet.
2. Den Netzstecker ziehen.
3. Den Gerätekopf entfernen.

#### Abbildung B

4. Den Behälter leeren.

#### Abbildung S

5. Aufbewahrungsmöglichkeit:

#### Abbildung V

#### Hinweis

*Der Saugschlauch kann um den Gerätekopf gewickelt und mit Hilfe der Schlauchmanschette am Gerätekopf befestigt werden.*

6. Das Gerät in einem trockenen und frostsicheren Raum aufbewahren.

- Patronenfilter: Filter auf Filterkorb montieren und in Richtung des Symbols  drehen und auf richtige Fixierung achten.

**Abbildung T**  
**Abbildung U**

## Sonderzubehör

### Hinweis

Bei Varianten mit Schaumstofffilter kann ein Patronenfilter als Sonderzubehör nachgekauft und an Stelle des Schaumstofffilters eingesetzt werden.

1. Vor dem Einsetzen des Patronenfilters die schwarze Abdeckkappe entnehmen und für spätere Verwendung mit dem Schaumstofffilter aufbewahren.
2. Patronenfilter aufsetzen und festdrehen.

**Abbildung T**

## Hilfe bei Störungen

Störungen haben oft einfache Ursachen, die Sie mit Hilfe der folgenden Übersicht selbst beheben können. Im Zweifelsfall oder bei hier nicht genannten Störungen wenden Sie sich bitte an den autorisierten Kundendienst.

### Nachlassende Saugleistung

Das Zubehör, der Saugschlauch oder die Saugrohre sind verstopft.

- Die Verstopfung mit einem geeigneten Hilfsmittel entfernen.

Der Filterbeutel ist voll.

- Filterbeutel ersetzen.

Der Schaumstofffilter / Patronenfilter ist verschmutzt.

- Schaumstofffilter / Patronenfilter reinigen (siehe Kapitel *Schaumstofffilter / Patronenfilter reinigen*).

Der Schaumstofffilter / Patronenfilter ist beschädigt.

- Schaumstofffilter / Patronenfilter ersetzen.

## Technische Daten

### Hinweis

Die *Technischen Daten* befinden sich auf dem Typenschild.

## General notes



Read these original operating instructions and the enclosed safety instructions before using the device for the first time. Proceed accordingly.

Keep both books for future reference or for future owners.

## Intended use

Only use the device in private households.

In accordance with the descriptions and the safety information in these operating instructions, the device is intended for use as a wet and dry vacuum cleaner.

Cold ashes may only be vacuumed with suitable accessories.

Protect the device from rain and do not store it outdoors.

### Note

*The manufacturer accepts no liability for possible damage caused by improper use or incorrect operation.*

## Environmental protection



The packing materials can be recycled. Please dispose of packaging in accordance with the environmental regulations.



Electrical and electronic appliances contain valuable, recyclable materials and often components such as batteries, rechargeable batteries or oil, which - if handled or disposed of incorrectly - can

pose a potential threat to human health and the environment. However, these components are required for the correct operation of the appliance. Appliances marked by this symbol are not allowed to be disposed of together with the household rubbish.

### Notes on the content materials (REACH)

Current information on content materials can be found at: [www.kaercher.com/REACH](http://www.kaercher.com/REACH)

## Accessories and spare parts

Only use original accessories and original spare parts. They ensure that the appliance will run fault-free and safely.

Information on accessories and spare parts can be found at [www.kaercher.com](http://www.kaercher.com).

## Scope of delivery

The scope of delivery for the appliance is shown on the packaging. Check the contents for completeness when unpacking. If any accessories are missing or in the event of any shipping damage, please notify your dealer.

## Warranty

The warranty conditions issued by our relevant sales company apply in all countries. We shall remedy possible malfunctions on your appliance within the warranty period free of cost, provided that a material or manufacturing defect is the cause. In a warranty case, please contact your dealer (with the purchase receipt) or the next authorised customer service site. (See overleaf for the address)

## Description of the device

Depending on the model selected, there are differences in the equipment. The specific equipment is described on the device packaging.

For the illustrations, refer to the graphics page.

### Illustration A

- ① Suction hose connection
- ② Turn switch
- ③ Parking position handle / accessory holder
- ④ Foldable carrying handle
- ⑤ Storage area
- ⑥ Type plate with technical data (e.g. container size)
- ⑦ Blowing function
- ⑧ Container closure
- ⑨ Mains connection cable with mains plug
- ⑩ Accessory mounting
- ⑪ Parking position for floor nozzle
- ⑫ Steering roller
- ⑬ Device socket
- ⑭ Hose storage, both sides (WD 3 / KWD 3)
- ⑮ Cable clips (WD 3 / KWD 3)
- ⑯ Filter bag
- ⑰ Foam filter
- ⑱ Cartridge filter



- 19 Suction hose (WD 2 Plus / KWD 2)
- 20 Removable handle (WD 3 / KWD 3)
- 21 Suction hose with connection piece (WD 3 / KWD 3)
- 22 Suction pipes 2 x 0.5 m
- 23 Crevice nozzle
- 24 \*\* Floor nozzle with insert for wet and dry vacuuming
- 25 Adapter for connecting power tools
- 26 Switchable floor nozzle for carpets and hard floors (home)
- 27 Upholstery nozzle (home)
- 28 2x filter bags (home)
- 29 Car nozzle (car)
- 30 Extra long crevice nozzle (car)
- 31 Suction brush with hard bristles (car)
- 32 Suction brush with soft bristles (car / workshop)
- 33 Flexible tool hose (workshop)

\*\* Not included with the home version

## Installing the steering rollers

- Before initial startup, remove contents from the container.

**Illustration B**

**Illustration C**

### Note

For devices with stainless steel containers, the accessories are not in the container, they are outside of it.

## Initial startup

### ATTENTION

**Vacuuming without a foam or cartridge filter**

Device damage

Always ensure that the foam or cartridge filter is inserted, for both wet vacuuming and dry vacuuming.

### Inserting the filter bag

- Fully unfold the filter bag.
- Attach the filter bag to the device connection and press it on firmly.

**Illustration D**

- Fit and lock the device head.

**Illustration E**

### Note

We recommend using a filter bag to vacuum fine dust.

### Installing the hose, pipes, floor nozzle

- Connect the suction hose.  
**Illustration F**
- Connect the suction hose to the handle.  
**Illustration G**

### Note

For convenient vacuuming in confined spaces, the handle can be removed, and the accessories plugged directly onto the suction hose.

To release the handle, the grey areas on both sides of the handle must be pressed, and the handle pulled from the hose.

- Install the floor nozzle.
  - Install the insert in the floor nozzle.

- Connect the floor nozzle to the suction pipes.

### Illustration H

### Starting up the device

- Plug the mains plug into the socket.

### Illustration K

#### Devices without a socket

- Set the trigger into the desired position.

### Illustration L

- Position "1 ON": The suction / blower function is activated.

- Position "0 OFF": The device is switched off.

#### Devices with a socket

- Set the trigger into the desired position.

### Illustration M

- Position "1 ON": The suction / blower function is activated.

- Position : When the power tool is connected, the suction is activated automatically.

- Position "0 OFF": The device is switched off.

### Note

As long as the device is supplied with power, the device socket can be used as a power source.

### Note

Limited for Switzerland only: The socket outlet shall only be used during operation in dry condition.

## Operation

### Note

Pay attention to the latest part numbers when purchasing and installing filter bags and cartridge filters.

Information on accessories and spare parts can be found at [www.kaercher.com](http://www.kaercher.com).

### Dry vacuuming

### ATTENTION

**Vacuuming cold ashes**

Device damage

Only vacuum cold ash with an ash pre-separator.

### ATTENTION

**Defective or wet foam filter / cartridge filter**

Device damage

Before starting up, check the foam filter / cartridge filter for damage, and replace it if necessary. Only vacuum with a dry foam filter / cartridge filter.

Depending on the equipment variant, a foam filter or a cartridge filter is included.

- For devices with a foam filter: Always use the filter bag in addition to the foam filter when dry vacuuming.

- For devices with a cartridge filter: Always use the filter bag in addition to the cartridge filter when vacuuming fine dust.

### Note

Replace the filter bag in good time, as a filter bag that is too full could be damaged. The fill degree of the filter bag depends on the amount of dirt vacuumed. The filter bag should be replaced more frequently when vacuuming fine dust, sand, etc.

### Wet vacuuming

### ATTENTION

**Wet vacuuming with a filter bag**

Device damage

Do not use a filter bag when vacuuming wet.

## ATTENTION

### Operation with full container

When the container is full, a float switch closes the suction opening and the device runs at a higher speed. Switch off the device immediately and empty the container.

### Note

If the device falls over, the float can also close. To make the device capable of vacuuming again, set up the device, switch it off, wait 5 seconds and then switch it on again.

### Working with power tools (only for devices with a built-in socket)

## ⚠ CAUTION

### Unintentional starting of the power tool

Injury or property damage

Make sure that the power tool is ready for operation as soon as it is connected to the device socket.

1. Connect the suction hose.

### Illustration F

2. If necessary, the adapter can be adjusted to the connection diameter of the power tool with a suitable tool.

3. Option A) Put the adapter on the handle of the suction hose. Connect the suction hose to the adapter on the power tool.

Option B) For more flexibility when working, connect the adapter to the thin tool hose and the handle of the suction hose and connect it to the power tool.

Option C) With some power tools, the handle of the suction hose can be connected directly to the power tool.

### Illustration N

4. Plug the mains plug of the power tool into the device socket.

### Illustration O

5. Set the trigger to MAX . The power can be regulated using the rotary switch. The suction is activated automatically.

### Illustration M

### Note

Note the maximum connected load (see information on the device socket).

### Note

As soon as the power tool is switched on, the suction turbine starts up with a 0.5 second delay. If the power tool is switched off, the suction turbine continues to run for approx. 5 seconds in order to suck in the residual dirt in the suction hose.

### Blower function

The blower function can be used to clean areas that are difficult to reach or where vacuuming is not possible, e.g. leaves in a gravel bed.

- Insert the suction hose into the blower connection. The blower function is now activated.

### Illustration P

### Interrupting operation

1. Set the trigger to "0 OFF". The device is switched off.
2. Variant 1: Place the handle of the suction hose in the intermediate parking position.

### Illustration Q

Variant 2: Attach the floor nozzle in the parking position.

### Illustration R

### Ending operation

1. Set the trigger to "0 OFF". The device is switched off.
2. Pull out the mains plug.
3. Remove the device head.

### Illustration B

4. Empty the container.

### Illustration S

5. Storage possibility:

### Illustration V

### Note

The suction hose can be wrapped around the device head and attached to the device head with the help of the hose collar.

6. Store the device in a dry and frost-proof room.

## How to use the Accessories

### General instructions for use

- Connect the floor nozzle to the suction pipes.
- ### Illustration I
- Connect the various nozzles, such as the crevice nozzle, to the handle or attach it directly to the suction hose.

### Switchable floor nozzle

### Note

Only use the floor nozzle to vacuum dry dirt.

- For vacuuming carpet, use the position with brush strips retracted on the bottom.
- For vacuuming hard floors, use the position with the brush strips extended on the bottom.

### Illustration J

### Upholstery nozzle

- For vacuuming upholstered furniture, mattresses, curtains, etc.

### Car nozzle

- For quickly cleaning larger textile surfaces in the car, such as the boot, foot room, back seat.

### Extra long crevice nozzle

- For cleaning hard-to-reach places, such as between the car seats.

### Suction brush with hard bristles

- For thoroughly cleaning upholstery and carpet in the car.

### Suction brush with soft bristles

- For gently cleaning sensitive surfaces in the car such as the dashboard or centre console.

or

- For gently cleaning sensitive surfaces or delicate items such as those on the workbench.



## Care and service

### General care instructions

- Clean the device and plastic accessory parts with a commonly available plastic cleaner.
- Rinse the container and accessories with water, as necessary, and dry them before further use.

### Clean the foam filter / cartridge filter

1. If necessary, the foam filter / cartridge filter can be cleaned under running water. To do this, remove the foam filter from the filter basket. The cartridge filter

- can be unlocked and removed by turning it towards the symbol .
- Do not rub or scrub the foam filter / cartridge filter when cleaning it.
  - Allow the foam filter / cartridge filter to dry completely before using it again.
  - Depending on the filter type, reinsert as follows:
    - Foam filter: Pull the filter over the filter basket and ensure that it is fixed correctly.
    - Cartridge filter: Install the filter on the filter basket, turn it towards the symbol  and ensure that it is fixed correctly.

#### Illustration T

### Optional accessories

#### Note

For variants with a foam filter, a cartridge filter can be purchased later as a special accessory and used instead of the foam filter.

- Before inserting the cartridge filter, remove the black cover cap and keep it with the foam filter for later use.
- Put on the cartridge filter and screw it tight.

#### Illustration T

### Troubleshooting guide

Malfunctions often have simple causes that you can remedy yourself using the following overview. When in doubt, or in the case of malfunctions not mentioned here, please contact your authorised Customer Service.

#### Declining suction performance

Accessories, the suction hose or the suction tubes are clogged.

- Remove the clog with a suitable aid. The filter bag is full.
- Replace the filter bag.
- The foam filter / cartridge filter is dirty.
- Clean the foam filter / cartridge filter (see chapter *Clean the foam filter / cartridge filter*).

The foam filter / cartridge filter is damaged.



- Replace the foam filter / cartridge filter.

### Technical data

#### Note

The technical data can be found on the type plate.

### Remarques générales

  Veuillez lire le présent le manuel d'instructions original et les consignes de sécurité jointes avant la première utilisation de l'appareil. Suivez ces instructions. Conservez les deux manuels pour une utilisation ultérieure ou pour le propriétaire suivant.

### Utilisation conforme

Utiliser l'appareil uniquement pour un usage ménager privé.

L'appareil est destiné à être utilisé comme aspirateur d'humidité et de poussières conformément aux descriptions données dans le présent manuel d'utilisation et aux consignes de sécurité.

Les cendres froides ne peuvent être aspirées qu'avec des accessoires appropriés.

Protéger l'appareil de la pluie et ne pas le stocker à l'extérieur.

#### Remarque

Le fabricant décline toute responsabilité pour des dommages éventuels provoqués par une utilisation non-conforme ou une mauvaise commande.

### Protection de l'environnement



Les matériaux d'emballage sont recyclables. Veuillez éliminer les emballages dans le respect de l'environnement.



Les appareils électriques et électroniques contiennent des matériaux précieux recyclables et souvent des composants tels que des piles, batteries ou de l'huile représentant un danger potentiel pour la santé humaine et l'environnement, s'ils ne sont pas manipulés ou éliminés correctement. Ces composants sont cependant nécessaires pour le fonctionnement correct de l'appareil. Les appareils marqués par ce symbole ne doivent pas être jetés dans les ordures ménagères.

#### Remarques concernant les matières composantes (REACH)

Les informations actuelles concernant les matières composantes sont disponibles sous : [www.kaercher.com/REACH](http://www.kaercher.com/REACH)

### Accessoires et pièces de rechange

Utiliser exclusivement des accessoires et pièces de rechange originaux. Ceux-ci garantissent le fonctionnement sûr et sans défaut de votre appareil.

Des informations sur les accessoires et pièces de rechange sont disponibles sur le site Internet [www.kaercher.com](http://www.kaercher.com).

### Etendue de livraison

L'étendue de livraison de l'appareil est illustrée sur l'emballage. Lors du déballage, vérifiez que le contenu de la livraison est complet. Si un accessoire manque ou en cas de dommage dû au transport, veuillez informer votre distributeur.

### Garantie

Les conditions de garantie publiées par notre société commerciale compétente s'appliquent dans chaque pays. Nous rémédiions gratuitement aux défauts possibles sur votre appareil dans la durée de garantie dans la mesure où la cause du défaut est un vice de matériau ou de fabrication. En cas de garantie, veuillez vous adresser à votre distributeur ou au point de service après-vente autorisé le plus proche avec la facture d'achat.

(Voir l'adresse au dos)

### Description de l'appareil

Selon le modèle choisi, il existe des différences d'équipement. L'équipement spécifique est décrit sur l'emballage de l'appareil.

Pour les figures, voir la page des graphiques.

#### Illustration A

- ① Raccord de tuyau d'aspiration
- ② Commutateur rotatif
- ③ Poignée de position de stationnement/logement pour accessoires
- ④ Poignée de transport pliable
- ⑤ Surface de dépose

- ⑥ Plaque signalétique avec caractéristiques techniques (p. ex. taille du réservoir)
- ⑦ Fonction soufflage
- ⑧ Fermeture du réservoir
- ⑨ Câble d'alimentation électrique avec fiche secteur
- ⑩ Logement pour les accessoires
- ⑪ Position de stationnement buse pour sol
- ⑫ Roue directionnelle
- ⑬ Fiche de l'appareil
- ⑭ Rangement pour flexible, des deux côtés (WD 3 / KWD 3)
- ⑮ Porte-câble (WD 3 / KWD 3)
- ⑯ Sacs filtrants
- ⑰ Filtre mousse
- ⑱ Cartouche filtrante
- ⑲ Tuyau d'aspiration (WD 2 Plus / KWD 2)
- ⑳ Poignée amovible (WD 3 / KWD 3)
- ㉑ Tuyau d'aspiration avec raccord (WD 3 / KWD 3)
- ㉒ Tubes d'aspiration 2 x 0,5 m
- ㉓ Suceur fentes
- ㉔ \*\* Buse pour sol avec insert pour aspiration humide et à sec
- ㉕ Adaptateur pour le raccordement des outils électriques
- ㉖ Buse pour sol multifonction pour tapis et sols durs (Home)
- ㉗ Suceur pour canapés (Home)
- ㉘ 2x sacs filtrants (Home)
- ㉙ Suceur pour véhicule (Car)
- ㉚ Suceur fentes extra long (Car)
- ㉛ Brosse d'aspiration à poils durs (Car)
- ㉜ Brosse d'aspiration à poils doux (Car / Workshop)
- ㉝ Tuyau flexible pour outils (Workshop)

\*\* Non inclus dans l'étendue de livraison de la version Home

## Montage des roues directionnelles

1. Retirer le contenu du réservoir avant la première mise en service.

### Illustration B

### Illustration C

#### Remarque

Pour les appareils avec des réservoirs en acier inoxydable, les accessoires ne se trouvent pas dans le réservoir, mais à l'extérieur.

## Mise en service

### ATTENTION

**Aspiration sans filtre mousse ou cartouche filtrante**  
Dommages de l'appareil

*Travaillez toujours avec le filtre mousse ou la cartouche filtrante inséré(e), qu'il s'agisse d'aspiration humide ou de poussières.*

### Insertion du sac filtrant

1. Déplier complètement le sac filtrant.
2. Placer le sac filtrant sur le raccord de l'appareil et appuyer fermement.

#### Illustration D

3. Poser et verrouiller la tête de l'appareil.

#### Illustration E

#### Remarque

*Nous recommandons d'utiliser un sac filtrant pour aspirer la poussière fine.*

### Monter le flexible, les tubes, la buse pour sol

1. Raccorder le tuyau d'aspiration.

#### Illustration F

2. Relier le tuyau d'aspiration à la poignée.

#### Illustration G

#### Remarque

*Pour faciliter l'aspiration dans les espaces très étroits, il est possible de retirer la poignée et de brancher les accessoires directement sur le tuyau d'aspiration.*

*Pour enlever la poignée, il faut appuyer sur les surfaces grises des deux côtés de la poignée et retirer la poignée du flexible.*

3. Monter la buse pour sol.
  - Monter l'insert dans la buse pour sol.
  - Raccorder la buse pour sol aux tubes d'aspiration.

#### Illustration H

### Mettre l'appareil en service

1. Brancher la fiche secteur dans la prise de courant.

#### Illustration K

#### Appareils sans prise

2. Placer l'interrupteur principal dans la position souhaitée.

#### Illustration L

- Position « 1 ON » : La fonction d'aspiration / soufflage est activée.
- Position « 0 OFF » : L'appareil est mis hors tension.

#### Appareils avec une prise

3. Placer l'interrupteur principal dans la position souhaitée.

#### Illustration M

- Position « 1 ON » : La fonction d'aspiration / soufflage est activée.
- Position  : Lorsque l'outil électrique est connecté, l'aspiration est activée automatiquement.
- Position « 0 OFF » : L'appareil est mis hors tension.

#### Remarque

*Tant que l'appareil est alimenté, la fiche de l'appareil peut être utilisée comme source de courant.*

#### Remarque

*Uniquement valable pour la Suisse : La prise de courant ne peut être utilisée que lors du fonctionnement dans un environnement sec.*

## Utilisation

#### Remarque

*Lors de l'achat et de l'installation de sacs filtrants et de cartouches filtrantes, faire attention aux références de pièce actuelles.*

Des informations sur les accessoires et pièces de rechange sont disponibles sur le site [www.kaercher.com](http://www.kaercher.com).

## Aspiration à sec

### ATTENTION

#### Aspiration de cendres froides

Domages de l'appareil

Aspirez les cendres froides uniquement avec un pré-séparateur de cendres.

### ATTENTION

#### Filtere mousse / cartouche filtrante défectueux ou humide

Domages de l'appareil

Avant la mise en service, vérifiez si le filtre mousse / la cartouche filtrante n'est pas endommagé et remplacez-le/la si nécessaire. Aspirez uniquement avec un filtre mousse sec / une cartouche filtrante sèche.

Selon la versions d'équipement, un filtre mousse ou une cartouche filtrante est inclus.

- Pour les appareils avec filtre mousse : Toujours utiliser un sac filtrant en plus du filtre mousse lors de l'utilisation de l'aspirateur de poussières.
- Pour les appareils avec cartouche filtrante : Toujours utiliser le sac filtrant en plus de la cartouche filtrante lorsque de l'aspiration de la poussière fine.

#### Remarque

Remplacer le sac filtrant en temps utile, car un sac filtrant trop plein pourrait être endommagé. Le degré de remplissage du sac filtrant dépend des salissures aspirées. Pour la poussière fine, le sable, etc., le sac filtrant doit être remplacé plus souvent.

## Aspiration humide

### ATTENTION

#### Aspiration humide avec sac filtrant

Domages de l'appareil

N'utilisez pas de sac filtrant pour aspirer de l'eau.

### ATTENTION

#### Fonctionnement avec réservoir plein

Dès que le réservoir est plein, le flotteur ferme l'ouverture d'aspiration et la vitesse de rotation de l'appareil augmente.

Éteignez immédiatement l'appareil et vider le réservoir.

#### Remarque

Si l'appareil tombe, le flotteur peut également se fermer. Pour que l'appareil puisse de nouveau aspirer, mettez en place l'appareil, éteignez-le, attendez 5 secondes puis rallumez-le.

## Travaux avec des outils électriques (uniquement pour les appareils avec une prise intégrée)

### ⚠ PRÉCAUTION

#### Démarrage intempestif de l'outil électrique

Blessures ou dommages matériels

S'assurer que l'outil électrique est opérationnel dès qu'il est branché à la prise.

1. Raccorder le tuyau d'aspiration.

#### Illustration F

2. Si nécessaire, l'adaptateur peut être adapté au diamètre de raccord de l'outil électrique avec un accessoire approprié.
3. Option A) Placer l'adaptateur sur la poignée du tuyau d'aspiration. Monter le tuyau d'aspiration avec l'adaptateur sur l'outil électrique.  
Option B) Pour plus de flexibilité lors du travail, associer l'adaptateur avec le tuyau flexible fin pour ou-

tils à la poignée du tuyau d'aspiration et brancher à l'outil électrique.

Option C) Avec certains outils électriques, la poignée du tuyau d'aspiration peut être branchée directement à l'outil électrique.

#### Illustration N

4. Brancher la fiche secteur de l'outil électrique dans la prise de l'appareil.

#### Illustration O

5. Régler l'interrupteur principal sur MAX  . La puissance peut être réglée à l'aide du bouton rotatif.

L'aspiration est activée automatiquement.

#### Illustration M

#### Remarque

Noter la puissance raccordée maximale (voir les informations sur la prise de l'appareil).

#### Remarque

Dès que l'outil électrique est mis en marche, la turbine d'aspiration démarre avec une temporisation de 0,5 seconde. Si l'outil électrique est éteint, la turbine d'aspiration continue de fonctionner pendant environ 5 secondes afin d'aspirer les salissures résiduelles dans le tuyau d'aspiration.

## Fonction soufflage

La fonction soufflage peut être utilisée pour nettoyer des zones difficiles à atteindre ou où l'aspiration n'est pas possible, par ex. Feuilles dans un parterre de gravier.

- Insérer le tuyau d'aspiration dans le raccord de soufflage. La fonction soufflage est maintenant activée.

#### Illustration P

## Interrompre l'utilisation

1. Mettre l'interrupteur principal en position « 0/OFF ». L'appareil est mis hors tension.
2. Variante 1 : Placer la poignée du tuyau d'aspiration en position de stationnement intermédiaire.

#### Illustration Q

Variante 2 : Suspendre la buse pour sol en position d'arrêt.

#### Illustration R

## Terminer l'utilisation

1. Mettre l'interrupteur principal en position « 0/OFF ». L'appareil est mis hors tension.
2. Débrancher la fiche secteur.
3. Retirer la tête de l'appareil.

#### Illustration B

4. Vider le réservoir.

#### Illustration S

5. Possibilité de stockage :

#### Illustration V

#### Remarque

Le tuyau d'aspiration peut être enroulé autour de la tête de l'appareil et fixé à la tête de l'appareil à l'aide du manchon de flexible.

6. Stocker l'appareil dans un endroit sec et à l'abri du gel.

## Utilisation des accessoires

### Consignes d'utilisation générales

- Raccorder la buse pour sol aux tubes d'aspiration.

#### Illustration I

- Raccorder les différentes buses, telles que le suceur fentes à la poignée ou les fixer directement au tuyau d'aspiration.

## Buse pour sol multifonction

### Remarque

Utiliser la buse pour sol uniquement pour aspirer les salissures sèches.

- Utiliser la position avec des bandes de brosse rétractées sur la face inférieure pour aspirer les moquettes.
- Pour aspirer les sols durs, utiliser la position avec les bandes de brosse sorties sur la face inférieure.

**Illustration J**

## Suceur pour canapés

- Pour aspirer les fauteuils et canapés, les matelas, les rideaux, etc.

## Suceur pour véhicule

- Pour le nettoyage rapide des plus grandes surfaces textiles dans le véhicule comme p.ex. le coffre à bagages, le plancher, le siège arrière.

## Suceur fentes extra long

- Pour nettoyer les zones difficiles d'accès telles que p.ex. entre les sièges de véhicule.

## Brosse d'aspiration à poils durs

- Pour un nettoyage en profondeur des capitonnages et surfaces des tapis dans le véhicule.

## Brosse d'aspiration à poils doux

- Pour le nettoyage en douceur des surfaces sensibles dans le véhicule telles que p.ex. le tableau de bord ou la console centrale.

ou



- Pour le nettoyage en douceur des surfaces sensibles ou des objets délicats, se trouvant par ex. sur l'établi.

## Entretien et maintenance

### Consignes générales d'entretien

- Entretienir l'appareil et les accessoires en matière synthétique à l'aide d'un détergent pour synthétique du commerce.
- Rincer si nécessaire le réservoir et les accessoires à l'eau et les sécher avant toute réutilisation.

### Nettoyer le filtre mousse / la cartouche filtrante

1. Le filtre mousse / la cartouche filtrante peut être nettoyé à l'eau courante au besoin. Pour ce faire, retirer le filtre mousse du panier de filtrage. Il est possible de déverrouiller et de retirer la cartouche filtrante en la tournant dans le sens du symbole. 
2. Ne pas frotter ou brosser le filtre mousse / la cartouche filtrante lors du nettoyage.
3. Laisser sécher complètement le filtre mousse / la cartouche filtrante avant de le / la réutiliser.
4. Réinsertion du filtre en fonction du cas d'utilisation :
  - Filtre mousse : Placer le filtre sur le panier de filtrage et s'assurer de sa fixation correcte.
  - Cartouche filtrante : Monter le filtre sur le panier de filtrage, le tourner dans le sens du symbole  et s'assurer de sa fixation correcte.

**Illustration T**

**Illustration U**

## Accessoires spéciaux

### Remarque

Pour les variantes avec filtre mousse, il est possible d'acheter un accessoire spécial, à savoir une cartouche filtrante, et de l'utiliser à la place du filtre mousse.

1. Avant d'insérer la cartouche filtrante, retirer le capuchon noir et le ranger avec le filtre mousse pour une utilisation ultérieure.
2. Mettre la cartouche filtrante et la visser fermement.

**Illustration T**

## Dépannage en cas de défaut

Les défauts ont souvent des causes simples que vous pouvez vous-même éliminer à l'aide de l'aperçu suivant. En cas de doute, ou en absence de mention des défauts, veuillez vous adresser au service après-vente autorisé.

### Puissance d'aspiration diminuée

Les accessoires, le tuyau d'aspiration ou les tubes d'aspiration sont colmatés.

- Éliminer le colmatage avec un moyen auxiliaire adapté.

Le sac filtrant est plein.

- Remplacer le sac filtrant.

Le filtre mousse / la cartouche filtrante est encrassée.

- Nettoyer le filtre mousse / la cartouche filtrante (voir chapitre *Nettoyer le filtre mousse / la cartouche filtrante*).

Le filtre mousse / la cartouche filtrante est endommagé.

- Remplacer le filtre mousse / la cartouche filtrante.

## Caractéristiques techniques

### Remarque

Les caractéristiques techniques figurent sur la plaque signalétique.

## Avvertenze generali



Prima di utilizzare l'apparecchio per la prima volta, leggere le presenti istruzioni per l'uso originali e le allegate avvertenze di sicurezza. Agire secondo quanto indicato nelle istruzioni.

conservare entrambi i libretti per un uso futuro o per un successivo proprietario.

## Impiego conforme alla destinazione

Questo apparecchio è destinato esclusivamente all'uso domestico.

L'apparecchio è destinato a essere utilizzato come aspiraliquidi e aspiratore a secco conformemente alle descrizioni e alle avvertenze di sicurezza riportate nelle presenti istruzioni per l'uso.

La cenere fredda può essere aspirata solo con gli accessori adatti.

Proteggere l'apparecchio da pioggia e conservarlo soltanto in ambienti chiusi.

### Nota

*Il produttore non risponde di eventuali danni causati da un utilizzo non conforme alla destinazione d'uso o da uso errato.*

## Tutela dell'ambiente



I materiali d'imballaggio sono riciclabili. Smaltire gli imballaggi nel rispetto dell'ambiente.

Gli apparecchi elettrici ed elettronici contengono materiali riciclabili preziosi e spesso componenti come batterie, accumulatori oppure olio che, se usati o smaltiti scorrettamente, possono costituire

un potenziale pericolo per la salute umana e per l'ambiente. Questi componenti sono tuttavia necessari per un corretto funzionamento dell'apparecchio. Gli apparecchi contrassegnati con questo simbolo non devono essere smaltiti con i rifiuti domestici.

#### Avvertenze sulle componenti contenute (REACH)

Informazioni aggiornate sulle componenti contenute sono disponibili all'indirizzo: [www.kaercher.com/REACH](http://www.kaercher.com/REACH)

### Accessori e ricambi

Utilizzando solamente accessori e ricambi originali, si garantisce un funzionamento sicuro e privo di disturbi dell'apparecchio.

Si possono trovare informazioni riguardo ad accessori e ricambi su [www.kaercher.com](http://www.kaercher.com).

### Volume di fornitura

Il volume di fornitura dell'apparecchio è riportato sulla confezione. Disimballare la confezione e controllare che il contenuto sia completo. In caso di accessori mancanti o danni dovuti al trasporto si prega di contattare il rivenditore.

### Garanzia

Le condizioni di garanzia valgono nel rispettivo paese di pubblicazione da parte della nostra società di vendita competente. Entro il termine di garanzia eliminiamo gratuitamente eventuali guasti all'apparecchio, se causati da difetto di materiale o di produzione. Nei casi previsti dalla garanzia si prega di rivolgersi al proprio rivenditore, oppure al più vicino centro di assistenza autorizzato, esibendo lo scontrino di acquisto. (Indirizzo vedi retro)

### Descrizione dell'apparecchio

A seconda del modello selezionato, la dotazione può variare. L'effettiva dotazione è descritta sulla confezione dell'apparecchio.

Per le figure vedi pagina dei grafici.

#### Figura A

- ① Attacco tubo flessibile di aspirazione
- ② Interruttore girevole
- ③ Posizione di parcheggio impugnatura / alloggiamento per accessori
- ④ Maniglia trasporto pieghevole
- ⑤ Scomparto
- ⑥ Targhetta con i dati tecnici (ad es. grandezza serbatoio)
- ⑦ Funzione di soffiatura
- ⑧ Chiusura del serbatoio
- ⑨ Cavo di collegamento alla rete con spina
- ⑩ Alloggiamento per accessori
- ⑪ Posizione di parcheggio bocchetta per pavimenti
- ⑫ Ruota pivotante
- ⑬ Presa dell'apparecchio
- ⑭ Custodia tubo flessibile, su entrambi i lati (WD 3 / KWD 3)
- ⑮ Gancio per cavo (WD 3 / KWD 3)
- ⑯ Sacchetto filtro

- ⑰ Filtro in materiale espanso
- ⑱ Filtro a cartuccia
- ⑲ Tubo flessibile di aspirazione (WD 2 Plus / KWD 2)
- ⑳ Impugnatura estraibile (WD 3 / KWD 3)
- ㉑ Tubo flessibile di aspirazione con raccordo (WD 3 / KWD 3)
- ㉒ Tubi di aspirazione 2 x 0,5 m
- ㉓ Bocchetta fessure
- ㉔ \*\* Bocchetta per pavimenti con inserto per aspirali-  
quidi e aspiratore a secco
- ㉕ Adattatore per il collegamento di utensili elettrici
- ㉖ Bocchetta per pavimenti commutabile per tappez-  
zeria e pavimenti duri (Home)
- ㉗ Bocchetta per poltrone (Home)
- ㉘ 2x sacchetti filtro (Home)
- ㉙ Ugello auto (Car)
- ㉚ Bocchetta fessure extra lunga (Car)
- ㉛ Spazzola aspirapolvere con setole dure (Car)
- ㉜ Spazzola aspirapolvere con setole morbide (Car /  
Workshop)
- ㉝ Tubo flessibile per utensili (Workshop)

\*\* Non in dotazione con la versione Home

### Montaggio delle ruote orientabili

1. Prima della prima messa in funzione, estrarre il contenuto dal serbatoio.

**Figura B**

**Figura C**

#### Nota

*Per gli apparecchi con serbatoio in acciaio inossidabile, gli accessori non sono nel serbatoio, ma all'esterno.*

### Messa in funzione

#### ATTENZIONE

**Aspirazione senza filtro in materiale espanso o filtro a cartuccia**

*Danni all'apparecchio*

*Lavorare sempre con filtro in materiale espanso o filtro a cartuccia inserito sia nell'aspirazione a umido che in quella a secco.*

#### Inserimento del sacchetto filtro

1. Aprire completamente il sacchetto filtro.
2. Inserire il sacchetto filtro nell'attacco dell'apparecchio e spingerlo saldamente in posizione.

**Figura D**

3. Applicare la testa dell'apparecchio e bloccare.

**Figura E**

#### Nota

*Per l'aspirazione di polvere fine si consiglia di utilizzare un sacchetto filtro.*

### Montaggio tubo flessibile, tubi, bocchetta per pavimenti

1. Collegare il tubo flessibile di aspirazione.

**Figura F**



2. Collegare il tubo flessibile di aspirazione con l'impugnatura.

#### Figura G

#### Nota

Per un utilizzo confortevole in spazi ristretti, è possibile rimuovere l'impugnatura e collegare gli accessori direttamente al tubo flessibile di aspirazione.

Per estrarre l'impugnatura, premere le aree grigie su entrambi i lati dell'impugnatura ed estrarla dal tubo flessibile.

3. Montare la bocchetta per pavimenti.
  - Montare l'insero nella bocchetta per pavimenti.
  - Collegare la bocchetta per pavimenti con i tubi di aspirazione.

#### Figura H

### Mettere in funzione l'apparecchio.

1. Inserire la spina di rete nella presa.

#### Figura K

#### Apparecchi senza presa

2. Ruotare l'interruttore dell'apparecchio nella posizione desiderata.

#### Figura L

- Posizione "1 ON": La funzione di aspirazione / soffiatura si attiva.
- Posizione "0 OFF": L'apparecchio si spegne.

#### Apparecchi con presa

3. Ruotare l'interruttore dell'apparecchio nella posizione desiderata.

#### Figura M

- Posizione "1 ON": La funzione di aspirazione / soffiatura si attiva.
- Posizione : In caso di utensile elettrico collegato, l'aspirazione viene attivata automaticamente.
- Posizione "0 OFF": L'apparecchio si spegne.

#### Nota

Finché l'apparecchio è alimentato, la presa dell'apparecchio può essere utilizzata come fonte di alimentazione.

#### Nota

Valido solo per la Svizzera: La presa deve essere usata solo durante il funzionamento in un ambiente asciutto.

## Esercizio

#### Nota

Quando si acquistano e si installano i sacchetti filtro e i filtri a cartuccia, prestare attenzione ai numeri componente.

Si possono trovare informazioni riguardo ad accessori e ricambi su [www.kaercher.com](http://www.kaercher.com).

### Aspirapolvere

## ATTENZIONE

### Aspirazione di cenere fredda

Danni all'apparecchio

Aspirare la cenere fredda solo con un separatore di cenere.

## ATTENZIONE

Filtro in materiale espanso / filtro a cartuccia difettoso o bagnato

Danni all'apparecchio

Prima della messa in funzione, controllare che il filtro in materiale espanso / filtro a cartuccia non sia danneggiato e sostituirlo se necessario. Aspirare solo con un filtro in materiale espanso / filtro a cartuccia asciutto.

A seconda della variante di configurazione, è incluso un filtro in materiale espanso o un filtro a cartuccia.

- Per gli apparecchi con filtro in materiale espanso: Utilizzare sempre i sacchetti filtro insieme al filtro in materiale espanso quando si utilizza l'aspirapolvere.
- Per gli apparecchi con filtro a cartuccia: Utilizzare sempre il sacchetto filtro insieme al filtro a cartuccia quando si aspira la polvere fine.

#### Nota

Sostituire per tempo il sacchetto filtro, in quanto un sacchetto filtro troppo pieno potrebbe danneggiarsi. Il grado di riempimento del sacchetto filtro dipende dallo sporco aspirato. In presenza di polvere fine, sabbia, ecc. il sacchetto filtro deve essere sostituito più spesso.

### Aspiraliquidi

## ATTENZIONE

### Aspirazione liquidi con sacchetto filtro

Danni all'apparecchio

Non utilizzare alcun sacchetto filtro durante l'aspirazione liquidi.

## ATTENZIONE

### Esercizio con serbatoio pieno

Se il serbatoio è pieno, un serbatoio galleggiante chiude l'apertura di aspirazione e l'apparecchio funziona a regime elevato.

Spegnere subito l'apparecchio e svuotare il serbatoio.

#### Nota

Se l'apparecchio dovesse ribaltarsi, anche il galleggiante potrebbe chiudersi. Perché l'apparecchio torni a funzionare, raddrizzare l'apparecchio, spegnerlo, attendere 5 secondi e quindi riaccenderlo.

### Lavoro con utensili elettrici (solo per apparecchi con presa incorporata)

## ⚠ PRUDENZA

### Avvio imprevisto dell'utensile elettrico

Lesioni o danni materiali

Assicurarsi che l'utensile elettrico sia pronto per l'uso quando viene collegato alla presa.

1. Collegare il tubo flessibile di aspirazione.

#### Figura F

2. Se necessario, l'adattatore può essere adattato al diametro di collegamento dell'utensile elettrico con uno strumento adatto.
3. Opzione A) Inserire l'adattatore sull'impugnatura del tubo flessibile di aspirazione. Collegare il tubo flessibile di aspirazione con l'adattatore dell'utensile elettrico.  
Opzione B) Per una maggiore versatilità durante il lavoro, collegare l'adattatore al tubo sottile dell'utensile e all'impugnatura del tubo flessibile di aspirazione e collegarlo all'utensile elettrico.  
Opzione C) In alcuni utensili elettrici, l'impugnatura del tubo flessibile di aspirazione può essere collegata direttamente all'utensile elettrico.

#### Figura N

4. Inserire la spina dell'utensile elettrico nella presa dell'apparecchio.

#### Figura O

5. Impostare l'interruttore dell'apparecchio su MAX .

La potenza può essere regolata utilizzando l'interruttore girevole.

L'aspirazione si attiva automaticamente.

#### Figura M

#### Nota

Rispettare la potenza assorbita dalla rete (vedere le informazioni sulla presa dell'apparecchio).



## Nota

Non appena l'utensile elettrico viene acceso, la turbina di aspirazione si avvia con un ritardo di 0,5 secondi. Se l'utensile elettrico è spento, la turbina di aspirazione continua a funzionare per circa 5 secondi per aspirare lo sporco residuo nel tubo flessibile di aspirazione.

### Funzione di soffiatura

La funzione di soffiatura può essere utilizzata per pulire aree difficili da raggiungere o dove l'aspirazione non è possibile, ad es. foglie sulla ghiaia.

- Inserire il tubo flessibile di aspirazione nel raccordo di soffiatura. La funzione di soffiatura viene così attivata.

#### Figura P

### Interruzione del funzionamento

1. Portare l'interruttore dell'apparecchio su "0 OFF". L'apparecchio si spegne.
2. Variante 1: Posizionare l'impugnatura del tubo flessibile di aspirazione nella posizione di parcheggio intermedia.

#### Figura Q

Varianti 2: Agganciare la bocchetta per pavimenti in posizione di parcheggio.

#### Figura R

### Termine del funzionamento

1. Portare l'interruttore dell'apparecchio su "0 OFF". L'apparecchio si spegne.
2. Estrarre la spina.
3. Rimuovere la testa dell'apparecchio.

#### Figura B

4. Svuotare il serbatoio.

#### Figura S

5. Possibilità di conservazione:

#### Figura V

## Nota

Il tubo flessibile di aspirazione può essere avvolto attorno alla testa dell'apparecchio e fissato con l'aiuto dell'anello di tenuta del tubo flessibile.

6. Conservare l'apparecchio in un luogo asciutto e protetto dal gelo.

## Uso degli accessori

### Avvertenze d'uso generali

- Collegare la bocchetta per pavimenti con i tubi di aspirazione.
- #### Figura I
- Collegare i vari ugelli, come la bocchetta per fessure, all'impugnatura o inserirli direttamente nel tubo di aspirazione.

### Bocchetta per pavimenti commutabile

## Nota

Utilizzare la bocchetta per pavimenti solo per aspirare lo sporco secco.

- Utilizzare la posizione con le spazzole a striscia retrate sul lato inferiore per la pulizia di moquette.
- Per la pulizia dei pavimenti duri, utilizzare la posizione con le spazzole a striscia verso l'esterno sul lato inferiore.

#### Figura J

### Bocchetta poltrone

- Per la pulizia di poltrone, materassi, tende, ecc.

### Ugello auto

- Per la pulizia rapida di grandi superfici di tessuto di un'auto come ad esempio bagagliaio, vano piedi, sedile posteriore.

### Bocchetta per fessure extra lunga

- Per la pulizia di zone difficili da raggiungere come ad esempio tra i sedili dell'auto.

### Spazzola aspirapolvere con setole dure

- Per la pulizia accurata della tappezzeria e della moquette dell'auto.

### Spazzola aspirapolvere con setole morbide



- Per la pulizia gentile delle superfici delicate dell'auto come ad esempio il cruscotto o la console centrale.
- oppure
- Per la pulizia gentile di superfici delicate o di oggetti fragili come ad es. B. sono sul banco da lavoro.

## Cura e manutenzione

### Istruzioni generali per la cura

- Trattare l'apparecchio e gli accessori in plastica con un detergente per plastica disponibile in commercio.
- Sciacquare serbatoio e accessori all'occorrenza con acqua e asciugarlo prima del riutilizzo.

### Pulire il filtro in materiale espanso / filtro a cartuccia

1. Se necessario, il filtro in materiale espanso / filtro a cartuccia può essere pulito sotto l'acqua corrente. A tale scopo, estrarre il filtro in materiale espanso dal cestello filtrante. Il filtro a cartuccia può essere sbloccato e rimosso ruotandolo nella direzione del simbolo .
2. Non strofinare o spazzolare il filtro in materiale espanso / filtro a cartuccia durante la pulizia.
3. Lasciare asciugare completamente il filtro in materiale espanso / filtro a cartuccia prima del riutilizzo.
4. Reinserrire il filtro a seconda del tipo di applicazione:
  - Filtro in materiale espanso: Mettere il filtro sopra il cestello filtrante e assicurarsi che sia fissato correttamente.
  - Filtro a cartuccia: Montare il filtro sul cestello filtrante e ruotare verso il simbolo  assicurandosi che sia fissato correttamente.

#### Figura T

#### Figura U

## Accessori speciali

## Nota

In caso di varianti con filtro in materiale espanso si può acquistare in seguito un filtro a cartuccia come accessorio speciale e utilizzarlo al posto del filtro in materiale espanso.

1. Prima di inserire il filtro a cartuccia, rimuovere il tappo nero e conservarlo con il filtro in materiale espanso per un uso successivo.
2. Inserire il filtro a cartuccia e serrarlo.

#### Figura T

## Guida alla risoluzione dei guasti

I guasti hanno spesso cause semplici che possono essere risolte con l'ausilio della panoramica seguente. In caso di dubbi o di guasti qui non menzionati si consiglia di rivolgersi al servizio assistenza autorizzato.

### Diminuzione della potenza di aspirazione

Gli accessori, il tubo flessibile di aspirazione o i tubi di aspirazione sono intasati.

- Rimuovere l'ostruzione con un ausilio idoneo.
- Il sacchetto filtro è pieno.
- Sostituire il sacchetto filtro.

Il filtro in materiale espanso / filtro a cartuccia è sporco.

- Pulire il filtro in materiale espanso / filtro a cartuccia (vedere il capitolo *Pulire il filtro in materiale espanso / filtro a cartuccia*).

Il filtro in materiale espanso / filtro a cartuccia è danneggiato.

- Sostituire il filtro in materiale espanso / filtro a cartuccia.

## Dati tecnici

### Nota

*I dati tecnici sono riportati sulla targhetta.*

## Algemene instructies



Voordat u het apparaat voor het eerst gebruikt, dient u deze originele gebruiksaanwijzing en de meegeleverde veiligheidsinstructies door te lezen en deze in acht te nemen.

Bewaar beide documenten voor later gebruik of volgen de eigenaars.

## Reglementair gebruik

Gebruik het apparaat uitsluitend voor de privé-huishouding. Het apparaat is overeenkomstig de beschrijvingen en veiligheidsinstructies in deze gebruiksaanwijzing bestemd voor gebruik als veelzijdige natte en droge zuiger.

Koude as mag alleen worden opgezogen met hiervoor geschikte accessoires.

Bescherm het apparaat tegen regen en bewaar het niet buitenshuis.

### Instructie

*De fabrikant is niet aansprakelijk voor eventuele schade als gevolg van ondeskundig gebruik of verkeerde bediening.*

## Milieubescherming



Het verpakkingsmateriaal is recyclebaar. Gooi verpakkingen met het gescheiden afval weg.



Elektrische en elektronische apparaten bevatten waardevolle recyclebare materialen en vaak onderdelen zoals batterijen, accu's of olie, die bij onjuiste omgang of verkeerd weggooien een mogelijk gevaar voor de gezondheid en het milieu kunnen vormen. Voor een correct gebruik van het apparaat zijn deze onderdelen echter noodzakelijk. Apparaten met dit symbool mogen niet met het huisvuil worden weggegooid.

### Instructies voor inhoudsstoffen (REACH)

Actuele informatie over inhoudsstoffen vindt u onder: [www.kaercher.nl/REACH](http://www.kaercher.nl/REACH)

## Toebehoren en reserveonderdelen

Gebruik alleen origineel toebehoren en originele reserveonderdelen. Deze garanderen een veilige en storingsvrije werking van het apparaat.

Informatie over toebehoren en reserveonderdelen vindt u onder [www.kaercher.com](http://www.kaercher.com).

## Leveringsomvang

De leveringsomvang van het apparaat is op de verpakking afgebeeld. Controleer de inhoud bij het uitpakken op volledigheid. Bij ontbrekend toebehoren of bij transportschade neemt u contact op met uw distributeur.

## Garantie

In elk land gelden de garantievoorwaarden die door onze verantwoordelijke verkoopmaatschappij zijn uitgegeven. Mogelijke storingen aan uw apparaat verhelpen we binnen de garantieperiode gratis, voor zover een materiaal- of fabricagefout de oorzaak is. Als u gebruik wilt maken van de garantie, neemt u met uw aankoopbon contact op met uw distributeur of de dichtstbijzijnde geautoriseerde klantenservice.

(adres zie achterzijde)

## Beschrijving apparaat

Afhankelijk van het gekozen model zijn er verschillen in de uitrusting. De specifieke apparatuur wordt beschreven op de verpakking van het desbetreffende apparaat. Afbeeldingen, zie pagina met grafieken.

### Afbeelding A

- ① Zuigslangaansluiting
- ② Draaischakelaar
- ③ Parkeerpositie handgreep / accessoirehouder
- ④ Inklapbare handgreep
- ⑤ Opbergvak
- ⑥ Typeplaatje met technische gegevens (bijv. reser-voirgrootte)
- ⑦ Blaasfunctie
- ⑧ Reservoirsluiting
- ⑨ Stroomleiding met netstekker
- ⑩ Opname toebehoren
- ⑪ Vloersproeier parkeerpositie
- ⑫ Zwenkwiel
- ⑬ Apparaatstopcontact
- ⑭ Slangopslag, beide kanten (WD 3 / KWD 3)
- ⑮ Kabelhaak (WD 3 / KWD 3)
- ⑯ Filterzak
- ⑰ Schuimstoffilter
- ⑱ Patronenfilter
- ⑲ Zuigslang (WD 2 Plus / KWD 2)
- ⑳ Afneembare handgreep (WD 3 / KWD 3)
- ㉑ Zuigslang met verbindingstuk (WD 3 / KWD 3)
- ㉒ Zuigbuis 2 x 0,5 m
- ㉓ Voegensproeier
- ㉔ \*\* Vloersproeier met inzetstuk voor het zuigen van natte en droge bestanddelen
- ㉕ Adapter voor het aansluiten van elektrisch gereedschap
- ㉖ Omschakelbare vloersproeier voor tapijten en harde vloeren (Home)

- 27 Kussensproeier (Home)
- 28 2x filterzakken (Home)
- 29 Autosproeier (Car)
- 30 Extra lang voegensproeier (Car)
- 31 Zuigborstel met harde borstelharen (Car)
- 32 Zuigborstel met zachte borstelharen (Car / Workshop)
- 33 Flexibele gereedschapsslang (Workshop)

\*\* Niet inbegrepen bij de Home-versie

## Zwenkwielen monteren

1. Verwijder de inhoud uit het reservoir voor het eerste gebruik.

**Afbeelding B**  
**Afbeelding C**

### Instructie

*Bij apparaten met roestvrijstalen reservoirs zitten het toebehoren niet in het reservoir, maar eruiten.*

## Inbedrijfstelling

### LET OP

**Zuigen zonder schuimstoffilter of patronenfilter**

*Schade aan het apparaat*

*Werk steeds met een schuimstoffilter of patronenfilter, zowel bij nat- als bij droogzuigen.*

### Filterzak plaatsen

1. De filterzak volledig openvouwen.
2. De filterzak aan de apparaataansluiting bevestigen en stevig aandrukken.

**Afbeelding D**

3. Plaats de apparaatkop en vergrendel deze.

**Afbeelding E**

### Instructie

*Voor het opzuigen van fijn stof adviseren wij een filterzak te gebruiken.*

### Slang, buizen, vloersproeier monteren

1. De zuigslang aansluiten.
2. De zuigslang met de handgreep verbinden.

**Afbeelding G**

### Instructie

*Voor gemakkelijk stofzuigen in kleine ruimtes kan de handgreep worden verwijderd en kunnen de accessoires direct op de zuigslang worden bevestigd.*

*Om de handgreep los te zetten, drukt u op de grijze vlakken aan beide zijden van de handgreep en trekt u de greep van de slang.*

3. De vloersproeier monteren.
  - Monteer het inzetstuk in de vloersproeier.
  - De vloersproeier met de zuigbuizen verbinden.

**Afbeelding H**

### Apparaat in bedrijf nemen

1. De netstekker in het stopcontact steken.
- Afbeelding K**
- Apparaten zonder stopcontact**
2. De apparaatschakelaar in de gewenste stand zetten.

**Afbeelding L**

- Stand "1 AAN": De zuig-/blaasfunctie is geactiveerd.

- Stand "0 UIT": Het apparaat wordt uitgeschakeld.

### Apparaten met stopcontact

3. De apparaatschakelaar in de gewenste stand zetten.

### Afbeelding M

- Stand "1 AAN": De zuig-/blaasfunctie is geactiveerd.
- Stand : Wanneer het elektrische gereedschap is aangesloten, wordt de afzuiging automatisch geactiveerd.
- Stand "0 UIT": Het apparaat wordt uitgeschakeld.

### Instructie

*Zolang het apparaat van stroom wordt voorzien, kan het apparaatstopcontact als stroombron worden gebruikt.*

## Werking

### Instructie

*Let bij het kopen en plaatsen van filterzakken en patronenfilters op de actuele onderdeelnummers.*

*Informatie over toebehoren en reserveonderdelen vindt u op [www.kaercher.nl](http://www.kaercher.nl).*

## Droogzuigen

### LET OP

**Koude as opzuigen**

*Schade aan het apparaat*

*Zuig koude as alleen op met een asvooraafscheider.*

### LET OP

**Defect of nat schuimstoffilter/patronenfilter**

*Schade aan het apparaat*

*Controleer vóór de inbedrijfstelling het schuimstoffilter/patronenfilter op beschadigingen en vervang het eventueel Zuig alleen met een droog schuimstoffilter/patronenfilter.*

*Afhankelijk van de uitrustingsvariant wordt een schuimstoffilter of een patronenfilter meegeleverd.*

- Bij apparaten met een schuimstoffilter: bij het droogzuigen altijd naast het schuimstoffilter ook een filterzak gebruiken.
- Bij apparaten met een patronenfilter: bij het opzuigen van fijnstof altijd naast het patronenfilter ook een filterzak gebruiken.

### Instructie

*Vervang de filterzak op tijd; een te volle filterzak kan beschadigd raken. De capaciteit van de filterzak hangt af van het opgezogen vuil. Bij fijnstof, zand etc. moet de filterzak vaker worden vervangen.*

## Natzuigen

### LET OP

**Nat zuigen met een filterzak**

*Schade aan het apparaat*

*Gebruik bij nat zuigen geen filterzak.*

### LET OP

**Gebruik met volle container**

*Wanneer het reservoir vol is, sluit een vlotter de zuigopening en het apparaat draait met verhoogd toerental. Schakel het apparaat meteen uit en leeg het reservoir.*

### Instructie

*Als het apparaat omvalt, kan de vlotter ook sluiten. Om het apparaat weer te kunnen laten zuigen, zet u het apparaat neer, schakelt u het uit, en schakelt u het na 5 seconden weer in.*

## Werken met elektrisch gereedschap (alleen voor apparaten met ingebouwd stopcontact)

### ⚠ VOORZICHTIG

#### Onbedoeld starten van het elektrische gereedschap Letsel of materiële schade

Zorg ervoor dat het elektrische gereedschap klaar is voor gebruik wanneer het op het apparaatstopcontact wordt aangesloten.

1. Sluit de zuigslang aan.

#### Afbeelding F

2. Indien nodig kan de adapter met geschikt gereedschap aan de aansluitingsdiameter van het elektrische gereedschap worden aangepast.
3. Optie A) De adapter op de handgreep van de zuigslang plaatsen. De zuigslang met adapter op het elektrische gereedschap aansluiten.  
Optie B) Voor meer flexibiliteit bij het werken, de adapter met de dunne gereedschapsslang en de handgreep van de zuigslang verbinden en deze op het elektrische gereedschap aansluiten.  
Optie C) Bij sommige elektrische gereedschappen kan de handgreep van de zuigslang rechtstreeks op het elektrische gereedschap worden aangesloten.

#### Afbeelding N

4. De netstekker van het elektrische gereedschap in het apparaatstopcontact steken.
5. De apparaatschakelaar op MAX zetten  zetten. Het vermogen kan met de draaischakelaar worden geregeld.

De afzuiging wordt automatisch geactiveerd.

#### Afbeelding M

#### Instructie

Let op het maximale aansluitvermogen (zie informatie op het apparaatstopcontact).

#### Instructie

Zodra het elektrische gereedschap wordt ingeschakeld, loopt de zuigturbine met een vertraging van 0,5 seconde. Als het elektrische gereedschap wordt uitgeschakeld, loopt de zuigturbine nog ca. 5 seconden door om het resterende vuil in de zuigslang op te zuigen.

### Blaasfunctie

De blaasfunctie kan worden gebruikt om gebieden te reinigen die moeilijk te bereiken zijn of waar zuigen niet mogelijk is, bijv. bladeren in een grindbed.

- De zuigslang in de blaasaansluiting steken. De blaasfunctie is nu geactiveerd.

#### Afbeelding P

### Werking onderbreken

1. De apparaatschakelaar op "0/OFF" zetten. Het apparaat wordt uitgeschakeld.
2. Variant 1: Steek de handgreep van de zuigslang op de tussenparkeerstand.

#### Afbeelding Q

Variant 2: Vloermondstuk in de parkeerstand hangen.

#### Afbeelding R

### Werking beëindigen

1. De apparaatschakelaar op "0/OFF" zetten. Het apparaat wordt uitgeschakeld.
2. Het netsnoer uittrekken.
3. Verwijder de apparaatkop.

#### Afbeelding B

4. Het reservoir legen.

#### Afbeelding S

5. Opslagmogelijkheid:

#### Afbeelding V

#### Instructie

De zuigslang kan om de apparaatkop worden gewikkeld en met behulp van de slangmanchet aan de apparaatkop worden bevestigd.

6. Het apparaat op een droge en vorstvrije plaats opbergen.

## Toepassing van accessoires

### Algemene gebruiksinstructies

- De vloersproeier met de zuigbuizen verbinden.

#### Afbeelding I

- De verschillende sproeiers, zoals de voegensproeier, aansluiten op het handvat of rechtstreeks op de zuigslang bevestigen.

### Omschakelbare vloersproeier

#### Instructie

De vloersproeier alleen gebruiken om droog vuil op te zuigen.

- De stand met ingetrokken borstelstrips aan de onderzijde gebruiken voor het stofzuigen van tapijtvloeren.
- De stand met uitgeschoven borstelstrips aan de onderzijde gebruiken voor het stofzuigen van harde vloeren.

#### Afbeelding J

### Mondstuk voor bekleding

- Voor het afzuigen van gestoffeerde meubelen, matrassen, gordijnen etc.

### Autosproeier

- Voor het snel reinigen van grotere textieloppervlakken in de auto zoals kofferruimte, voetruimte, achterbank.

### Extra lange voegensproeier

- Voor het reinigen van moeilijk bereikbare plaatsen zoals tussen de autostoelen.

### Zuigborstel met harde borstelharen

- Voor het grondig reinigen van stofbekleding en tapijtoppervlakken in de auto.

### Zuigborstel met zachte borstelharen

- Voor het voorzichtig reinigen van gevoelige oppervlakken in de auto zoals dashboard of middenconsole.

of

- Voor het voorzichtig reinigen van gevoelige oppervlakken of tere voorwerpen die bijv. op de werkbank staan.



## Onderhoud

### Algemene onderhoudsinstructies

- Apparaat en kunststof toebehoren met een gewone kunststofreiniger onderhouden.
- Container en toebehoren indien nodig met water uitspoelen en voor hergebruik drogen.

### Het schuimstoffilter/patronenfilter reinigen

1. Het schuimstoffilter/patronenfilter kan indien nodig onder stromend water worden gereinigd. Hiervoor het schuimstoffilter uit de filterkorf nemen. Het patro-

- nenfilter kan worden ontgrendeld en verwijderd door deze in de richting van het symbool  te draaien.
- Het schuimstoffilter/patronenfilter niet tijdens het reinigen afwrijven of afborstelen.
  - Het schuimstoffilter/patronenfilter volledig laten drogen voordat u het opnieuw gebruikt.
  - Het filter opnieuw plaatsen al naargelang het soort toepassing:
    - Schuimstoffilter: Het filter over de filterkorf plaatsen en ervoor zorgen dat het correct is bevestigd.
    - Patronenfilter: Het filter op de filterkorf plaatsen en in de richting van het symbool  draaien en ervoor zorg ervoor dat het correct is bevestigd.

**Afbeelding T**  
**Afbeelding U**

## bijzonder toebehoren

### Instructie

*Bij varianten met een schuimstoffilter kan een patronenfilter als bijzonder toebehoren worden bijgekocht en in plaats van het schuimstoffilter worden gebruikt.*

- Voordat u het patronenfilter plaatst, de zwarte afdekkap verwijderen en deze voor later gebruik met het schuimstoffilter bewaren.
- Het patronenfilter plaatsen en vastdraaien.

**Afbeelding T**

## Hulp bij storingen

Storingen hebben vaak oorzaken die eenvoudig met behulp van het volgende overzicht kunnen worden verholpen. Neem bij twijfel of storingen die hier niet worden vermeld contact op met de erkende klantenservice.

### Afnemende zuigkracht

De accessoires, de zuigslang of de zuigbuizen zijn verstopt.

- De verstopping met een geschikt hulpmiddel verwijderen.

De filterzak is vol.

- De filterzak vervangen.

Het schuimstoffilter/patronenfilter is vervuild.

- Het schuimstoffilter/patronenfilter reinigen (zie hoofdstuk *Het schuimstoffilter/patronenfilter reinigen*).

Het schuimstoffilter/patronenfilter is beschadigd.



- Het schuimstoffilter/patronenfilter vervangen.

## Technische gegevens

### Instructie

*De technische gegevens staan op het typeplaatje.*

## Avisos generales

  Antes de poner en marcha por primera vez el equipo, lea este manual de instrucciones y las instrucciones de seguridad adjuntas. Actúe conforme a estos documentos. Conserve estos dos manuales para su uso posterior o para propietarios ulteriores.

## Uso previsto

Utilice el dispositivo solo en hogares privados.

De acuerdo con las descripciones y la información de seguridad de estas instrucciones de funcionamiento, el dispositivo está diseñado para su uso como aspirador en seco y húmedo.

Las cenizas frías solo se pueden aspirar con los accesorios adecuados.

Proteja el dispositivo contra la lluvia y no lo guarde al aire libre.

### Nota

*El fabricante no se hace responsable por los posibles daños causados por un uso inadecuado o un funcionamiento incorrecto.*

## Protección del medioambiente



Los materiales del embalaje son reciclables. Elimine los embalajes de forma respetuosa con el medioambiente.



Los equipos eléctricos y electrónicos contienen materiales reciclables y, a menudo, componentes, como baterías, acumuladores o aceite, que suponen un riesgo potencial para la salud de las personas o el medioambiente en caso de manipularse o eliminarse de forma inadecuada. Sin embargo, dichos componentes son necesarios para un servicio adecuado del equipo. Los equipos identificados con este símbolo no pueden eliminarse con la basura doméstica.

### Avisos sobre sustancias contenidas (REACH)

Encontrará información actual sobre las sustancias contenidas en: [www.kaercher.com/REACH](http://www.kaercher.com/REACH)

## Accesorios y recambios

Utilice únicamente accesorios y recambios originales, estos garantizan un servicio seguro y fiable del equipo. Encontrará información sobre los accesorios y recambios en [www.kaercher.com](http://www.kaercher.com).

## Volumen de suministro

El volumen de suministro del equipo se muestra en el embalaje. Compruebe la integridad del volumen de suministro durante el desembalaje. Póngase en contacto con su distribuidor si faltan accesorios o en caso de daños de transporte.

## Garantía

En cada país se aplican las condiciones de garantía indicadas por nuestra compañía distribuidora autorizada. Substanamos cualquier fallo en su equipo de forma gratuita dentro del plazo de garantía siempre que la causa se deba a un fallo de fabricación o material. En caso de garantía, póngase en contacto con su distribuidor o con el servicio de postventa autorizado más próximo presentando la factura de compra. (Dirección en el reverso)

## Descripción del equipo

Según el modelo seleccionado, existen diferencias en el equipamiento. El equipamiento específico se describe en el embalaje del equipo. Véanse las figuras en la página de gráficos.

### Figura A

- ① Conexión para mangueras de aspiración
- ② Selector giratorio
- ③ Posición de estacionamiento del asa/alojamiento de accesorios
- ④ Asa de transporte plegable
- ⑤ Compartimentos
- ⑥ Placa de características con datos técnicos (por ejemplo, tamaño del recipiente)
- ⑦ Función de soplado
- ⑧ Cierre del recipiente

- ⑨ Cable de conexión de red con conector de red
- ⑩ Alojamiento de accesorios
- ⑪ Posición de estacionamiento para boquilla para suelos
- ⑫ Rodillo de dirección
- ⑬ Enchufe del equipo
- ⑭ Almacenamiento para mangueras, a ambos lados (WD 3/KWD 3)
- ⑮ Gancho para cables (WD 3/KWD 3)
- ⑯ Bolsa de filtro
- ⑰ Filtro para espumosa
- ⑱ Filtro de cartucho
- ⑲ Manguera de aspiración (WD 2 Plus/KWD 2)
- ⑳ Asa desmontable (WD 3/KWD 3)
- ㉑ Manguera de aspiración con conector (WD 3/KWD 3)
- ㉒ Tubos de aspiración 2 x 0,5 m
- ㉓ Boquilla para ranuras
- ㉔ \*\* Boquilla para suelos con aplicación para aspirar en seco y en húmedo
- ㉕ Adaptador para conectar herramientas eléctricas
- ㉖ Boquilla para suelos conmutable para alfombras y suelos resistentes (hogar)
- ㉗ Boquilla para acolchado (hogar)
- ㉘ 2 bolsas de filtro (hogar)
- ㉙ Boquilla automática (automóvil)
- ㉚ Boquilla para ranuras extralarga (automóvil)
- ㉛ Pincel de aspiración con cerdas duras (automóvil)
- ㉜ Pincel de aspiración con cerdas suaves (automóvil/taller)
- ㉝ Manguera flexible para herramientas (taller)

\*\* No incluida en el alcance del suministro de la versión para hogar

## Montaje de los rodillos de dirección

1. Retirar el contenido del recipiente antes de la primera puesta en funcionamiento.

Figura B  
Figura C

### Nota

En los equipos con recipientes de acero inoxidable, los accesorios no están en el recipiente, sino fuera.

## Puesta en funcionamiento

### CUIDADO

**Aspirar sin filtro para espumosa o filtro de cartucho**  
Daños en el equipo

Trabaje siempre con un filtro para espumosa o un filtro de cartucho insertado, tanto si va a aspirar en seco como si va a aspirar suciedad líquida.

### Colocación de la bolsa de filtro

1. Desplegar la bolsa de filtro por completo.

2. Colocar la bolsa de filtro en la conexión del equipo y presionarla bien.

### Figura D

3. Colocar y bloquear el cabezal del filtro.

### Figura E

### Nota

Recomendamos utilizar una bolsa de filtro para aspirar el polvo fino.

## Montaje de la manguera, los tubos y la boquilla para suelos

1. Conectar la manguera de aspiración.

### Figura F

2. Conectar la manguera de aspiración con el asa.

### Figura G

### Nota

Para aspirar cómodamente en espacios reducidos, el asa se puede quitar y los accesorios se pueden conectar directamente a la manguera de aspiración.

Para soltar el asa, presionar las superficies grises en ambos lados del asa y tirar del asa fuera de la manguera.

3. Montar la boquilla para suelos.
  - Montar el inserto en la boquilla para suelos.
  - Conectar la boquilla para suelos con los tubos de aspiración.

### Figura H

## Puesta en funcionamiento del equipo

1. Conectar el conector de red a un enchufe.

### Figura K

### Equipos sin enchufe

2. Colocar el interruptor del equipo en la posición deseada.

### Figura L

- Posición "1 ON": Se activa la función de soplado/aspiración.
- Posición "0 OFF": El equipo se desconecta.

### Equipos con enchufe

3. Colocar el interruptor del equipo en la posición deseada.

### Figura M

- Posición "1 ON": Se activa la función de soplado/aspiración.
- Posición : Cuando la herramienta eléctrica está conectada, el sistema de aspiración se activa automáticamente.
- Posición "0 OFF": El equipo se desconecta.

### Nota

Siempre que el equipo reciba alimentación, el conector del equipo se puede utilizar como fuente de corriente.

## Funcionamiento

### Nota

Al comprar e instalar bolsas de filtro y filtros de cartucho, preste atención a las referencias actuales.

Encontrará información sobre los accesorios y los recambios en [www.kaercher.com](http://www.kaercher.com).

## Aspiración en seco

### CUIDADO

#### Aspiración de cenizas frías

Daño al dispositivo

Aspire únicamente las cenizas frías con un separador de cenizas.

## CUIDADO

### Filtro de cartucho/filtro para espumosa mojado o defectuoso

#### Daños en el equipo

Antes de la puesta en funcionamiento, compruebe si el filtro para espumosa/filtro de cartucho está dañado y reemplácelo si es necesario. aspire únicamente con un filtro para espumosa/filtro de cartucho seco.

Dependiendo de la variante de equipamiento, se incluye un filtro para espumosa o un filtro de cartucho.

- Para equipos con filtro para espumosa: Al aspirar en seco, utilizar siempre una bolsa de filtro además del filtro para espumosa.
- Para equipos con filtro de cartucho: Al aspirar polvo fino, utilizar siempre la bolsa de filtro además del filtro de cartucho.

#### Nota

Cambiar la bolsa de filtro a su debido tiempo, ya que una bolsa de filtro demasiado llena podría dañarse. El nivel de llenado de la bolsa de filtro depende de la suciedad aspirada. En el caso de aspirar polvo fino, arena, etc. la bolsa de filtro debería cambiarse con mayor frecuencia.

### Aspiración de suciedad líquida

## CUIDADO

### Aspiración de suciedad líquida con una bolsa de filtro

#### Daño al dispositivo

No utilice una bolsa de filtro al aspirar suciedad líquida.

## CUIDADO

### Operación con el recipiente lleno

Cuando el recipiente está lleno, un interruptor de flotador cierra la boca de aspiración y el dispositivo funciona a mayor velocidad.

Apague el dispositivo de inmediato y vacíe el recipiente.

#### Nota

Si el dispositivo se cae, el flotador también puede cerrarse. Para que el dispositivo pueda aspirar nuevamente, colóquelo en posición vertical, apáguelo, espere 5 segundos y luego enciéndalo nuevamente.

### Trabajos con herramientas eléctricas (solo para equipos con enchufe incorporado)

## ⚠ PRECAUCIÓN

### Arranque involuntario de la herramienta eléctrica

#### Lesiones o daños materiales

Asegúrese de que la herramienta eléctrica esté lista para su uso tan pronto como se conecte al conector del equipo.

1. Conectar la manguera de aspiración.

#### Figura F

2. Si es necesario, el adaptador se puede adaptar al diámetro de conexión de la herramienta eléctrica con una herramienta adecuada.
3. Opción A) Coloque el adaptador en el asa de la manguera de aspiración. Conecte la manguera de aspiración con adaptador a la herramienta eléctrica. Opción B) Para una mayor flexibilidad al trabajar, conecte el adaptador a la manguera delgada para herramientas y al asa de la manguera de aspiración y conéctelo a la herramienta eléctrica. Opción C) Con algunas herramientas eléctricas, el asa de la manguera de aspiración se puede conectar directamente a la herramienta eléctrica.

#### Figura N

4. Enchufar el conector de red de la herramienta eléctrica en el enchufe del equipo.

#### Figura O

5. Ponga el interruptor del equipo en MAX .

La potencia se puede regular mediante el selector giratorio. El sistema de aspiración se activa automáticamente.

#### Figura M

#### Nota

Tenga en cuenta la potencia conectada máxima (véase la información en el conector del equipo).

#### Nota

En cuanto se enciende la herramienta eléctrica, la turbina de aspiración se pone en marcha con un retraso de 0,5 segundos. Si la herramienta eléctrica está apagada, la turbina de aspiración sigue funcionando durante unos 5 segundos para aspirar la suciedad restante de la manguera de aspiración.

### Función de soplado

La función de soplado se puede utilizar para limpiar áreas de difícil acceso o donde no es posible aspirar, por ejemplo, hojas en un lecho de canto rodado.

- Inserte la manguera de aspiración en la conexión de soplado. La función de soplado ahora está activada.

#### Figura P

### Interrupción del servicio

1. Colocar el interruptor del equipo en la posición "0 OFF".  
El equipo se desconecta.
2. Variante 1: Colocar el asa de la manguera de aspiración en la posición intermedia de estacionamiento.

#### Figura Q

Variante 2: Enganchar la boquilla para suelos en la posición de estacionamiento.

#### Figura R

### Finalización del funcionamiento

1. Colocar el interruptor del equipo en la posición "0 OFF".  
El equipo se desconecta.
2. Desenchufar el conector de red.
3. Retirar el cabezal del equipo.

#### Figura B

4. Vaciar el recipiente.

#### Figura S

5. Posibilidad de almacenaje:

#### Figura V

#### Nota

La manguera de aspiración se puede enrollar alrededor del cabezal del equipo y fijarse al cabezal del equipo con la ayuda del mango de la manguera.

6. Almacenar el equipo en una sala seca y protegida contra heladas.

## Empleo de los accesorios

### Información general para el usuario

- Conectar la boquilla para suelos con los tubos de aspiración.

#### Figura I

- Conecte las distintas boquillas (p. ej. la boquilla para ranuras) al asa o directamente a la manguera de aspiración.



## Boquilla para suelos conmutable

### Nota

Utilice la boquilla para suelos solo para aspirar suciedad seca.

- Utilice la posición con las tiras del cepillo retraídas en la parte inferior para aspirar alfombras.
- Para aspirar suelos resistentes utilice la posición con las tiras del cepillo extendidas en la parte inferior.

### Figura J

## Boquilla para acolchado

- Para aspirar muebles tapizados, colchones, cortinas, etc.

## Boquilla automática

- Para una limpieza rápida de superficies textiles más grandes en el automóvil, como p. ej. el maletero, el espacio para los pies o los asientos traseros.

## Boquilla para ranuras extralarga

- Para limpiar áreas de difícil acceso como p. ej. entre los asientos del automóvil.

## Pincel de aspiración con cerdas duras

- Para una limpieza a fondo de los acolchados y las alfombrillas del automóvil.

## Pincel de aspiración con cerdas suaves

- Para una limpieza cuidadosa de las superficies delicadas del automóvil, p. ej. el salpicadero o la consola central.



- 
- Para una limpieza cuidadosa de superficies u objetos delicados, p. ej. los que se encuentran en el banco de trabajo.

## Cuidado y mantenimiento

### Instrucciones generales de cuidado

- Limpie el dispositivo y las piezas de plástico de los accesorios con un limpiador para plástico de uso común.
- Enjuague el recipiente y los accesorios con agua, según sea necesario, y séquelos antes de volver a usarlos.

### Limpieza del filtro para espumosa/filtro de cartucho

1. El filtro para espumosa/filtro de cartucho se puede limpiar con agua corriente si es necesario. Para ello, retirar el filtro para espumosa del cesto del filtro. El filtro de cartucho se puede desbloquear y retirar girándolo en dirección al símbolo .
2. No frotar ni cepillar el filtro para espumosa/filtro de cartucho durante la limpieza.
3. Dejar que el filtro para espumosa/filtro de cartucho se seque completamente antes de volver a usarlo.
4. Reinsertar el filtro según el tipo de aplicación:
  - Filtro para espumosa: Colocar el filtro sobre el cesto del filtro y asegurarse de que esté correctamente fijado.
  - Filtro de cartucho: Montar el filtro en el cesto del filtro, girarlo en dirección al símbolo  y asegurarse de que esté fijado correctamente.

### Figura T Figura U

## Accesorios especiales

### Nota

En caso de variantes con filtro para espumosa, se puede comprar un filtro de cartucho posteriormente como accesorio especial y utilizar en lugar del filtro para espumosa.

1. Antes de insertar el filtro de cartucho, retirar la tapa de cubierta negra y guardarla con el filtro para espumosa para su uso posterior.
2. Colocar el filtro de cartucho y atornillarlo.

### Figura T

## Ayuda en caso de fallos

A menudo, las causas de los fallos son simples y pueden solucionarse con ayuda del siguiente resumen. En caso de duda o fallos no mencionados aquí, póngase en contacto con el servicio de posventa.

### Potencia de aspiración decreciente

El accesorio, la manguera de aspiración y el tubo de aspiración están obstruidos.

- Eliminar la obstrucción con un elemento adecuado. La bolsa de filtro está llena.
- Reemplazar la bolsa de filtro.

El filtro para espumosa/filtro de cartucho está sucio.

- Limpiar el filtro para espumosa/filtro de cartucho (véase el apartado *Limpieza del filtro para espumosa/filtro de cartucho*).

El filtro para espumosa/filtro de cartucho tiene daños.

- Sustituir el filtro para espumosa/filtro de cartucho.

## Datos técnicos

### Nota

Los datos técnicos se encuentran en la placa de características.

## Indicações gerais



Antes da primeira utilização do aparelho leia o manual de instruções original e os avisos de segurança que o acompanham. Proceda em conformidade.

ConsERVE as duas folhas para referência ou utilização futura.

## Utilização prevista

Utilize o aparelho exclusivamente na habitação privada. O aparelho destina-se à utilização como aspirador de líquidos e sólidos em conformidade com as descrições e os avisos de segurança contidos neste manual de instruções.

As cinzas frias só podem ser aspiradas com acessórios adequados.

Proteger o aparelho da chuva e não o guardar no exterior.

### Aviso

O fabricante não se responsabiliza por eventuais danos resultantes da utilização para fins não previstos ou da operação incorrecta do aparelho.

## Protecção do meio ambiente



Os materiais de empacotamento são recicláveis. Elimine as embalagens de acordo com os regulamentos ambientais.



Os aparelhos eléctricos e electrónicos contêm materiais recicláveis de valor e, com frequência, componentes como baterias, acumuladores ou óleo que, em caso de manipulação ou recolha errada, podem representar um potencial perigo para a



saúde humana e para o ambiente. Estes componentes são necessários para o bom funcionamento do aparelho. Os aparelhos que apresentem este símbolo não devem ser recolhidos no lixo doméstico.

#### **Avisos relativos a ingredientes (REACH)**

Podem encontrar informações actualizadas acerca de ingredientes em: [www.kaercher.com/REACH](http://www.kaercher.com/REACH)

### **Acessórios e peças sobressalentes**

Ao utilizar apenas acessórios originais e peças sobressalentes originais, garante uma utilização segura e o bom funcionamento do aparelho.

Informações acerca de acessórios e peças sobressalentes disponíveis em [www.kaercher.com](http://www.kaercher.com).

### **Volume do fornecimento**

O volume do fornecimento do aparelho está indicado na embalagem. Ao abrir a embalagem, confirme a integridade do conteúdo. Caso faltem acessórios ou em caso de danos de transporte informe o seu fornecedor.

### **Garantia**

Em cada país são válidas as condições de garantia transmitidas pela nossa sociedade distribuidora responsável. Trataremos de possíveis avarias no seu aparelho no âmbito do prazo da garantia, sem custos, desde que estas tenham origem num erro de material ou de fabrico. Em caso de garantia, contacte o seu revendedor ou a assistência técnica autorizada mais próxima, apresentando o talão de compra. (endereço consultar o verso)

### **Descrição do aparelho**

Dependendo do modelo seleccionado, existem diferenças no equipamento. O equipamento específico é descrito na embalagem do aparelho.

Figuras, ver página de gráficos.

#### **Figura A**

- ① Ligação da mangueira de aspiração
- ② Interruptor rotativo
- ③ Posição de estacionamento do punho/suporte do acessório
- ④ Pega de transporte dobrável
- ⑤ Base de apoio
- ⑥ Placa de características com dados técnicos (por exemplo, dimensão do depósito)
- ⑦ Função de sopro
- ⑧ Fecho do depósito
- ⑨ Cabo de ligação à rede com ficha de rede
- ⑩ Suporte do acessório
- ⑪ Posição de estacionamento do bocal para pavimentos
- ⑫ Roletos de direcção
- ⑬ Tomada do aparelho
- ⑭ Armazenamento da mangueira, ambos os lados (WD 3 / KWD 3)
- ⑮ Gancho do cabo (WD 3 / KWD 3)
- ⑯ Saco filtrante

- ⑰ Filtro em espuma
- ⑱ Filtro de cartucho
- ⑲ Mangueira de aspiração (WD 2 Plus / KWD 2)
- ⑳ Punho amovível (WD 3 / KWD 3)
- ㉑ Mangueira de aspiração com peça de ligação (WD 3 / KWD 3)
- ㉒ Tubos de aspiração 2 x 0,5 m
- ㉓ Bocal para juntas
- ㉔ \*\* Bocal para pavimentos com inserção para aspiração de líquidos e sólidos
- ㉕ Adaptador para a ligação de ferramentas eléctricas
- ㉖ Bocal para pavimentos comutável para tapetes e pavimentos rígidos (Home)
- ㉗ Bocal para estofados (Home)
- ㉘ 2x sacos filtrantes (Home)
- ㉙ Bocal auto (Car)
- ㉚ Bocal para juntas extra longo (Car)
- ㉛ Escova de aspiração com cerdas duras (Car)
- ㉜ Escova de aspiração com cerdas macias (Car / Workshop)
- ㉝ Mangueira de ferramenta flexível (Workshop)

\*\* Não incluído no volume do fornecimento da versão Home

### **Montar os roletos de direcção**

1. Remover o conteúdo do depósito antes do primeiro arranque.

#### **Figura B**

#### **Figura C**

#### **Aviso**

*No caso de aparelhos com depósitos de aço inoxidável, os acessórios não se encontram no depósito, mas sim fora.*

### **Arranque**

### **ADVERTÊNCIA**

#### **Aspirar sem filtro em espuma ou de cartucho**

*Danos no aparelho*

*Trabalhe sempre com o filtro em espuma ou de cartucho inserido, tanto na aspiração de sólidos como de líquidos.*

#### **Colocar o saco filtrante**

1. Desdobrar completamente o saco filtrante.
2. Colocar o saco filtrante na ligação do aparelho e pressionar bem.

#### **Figura D**

3. Colocar a cabeça do aparelho e bloquear.

#### **Figura E**

#### **Aviso**

*Recomendamos a utilização de um saco filtrante para aspirar pó fino.*

### **Montar a mangueira, tubos, bocal para pavimentos**

1. Conectar a mangueira de aspiração.

#### **Figura F**

- Unir a mangueira de aspiração ao punho.

#### Figura G

#### Aviso

Para uma limpeza confortável em espaços pequenos, o punho pode ser removido e o acessório montado directamente na mangueira de aspiração.

Para soltar o punho, as superfícies cinzentas dos dois lados do punho devem ser pressionadas e o punho retirado da mangueira.

- Montar o bocal para pavimentos.

- Montar a inserção no bocal para pavimentos.
- Unir o bocal para pavimentos aos tubos de aspiração.

#### Figura H

#### Colocar o aparelho em funcionamento.

- Ligar a ficha de rede à tomada.

#### Figura K

#### Aparelhos sem tomada

- Colocar o interruptor do aparelho na posição pretendida.

#### Figura L

- Posição "1 ON": A função de aspiração/sopro é activada.
- Posição "0 OFF": O aparelho é desligado.

#### Aparelhos com tomada

- Colocar o interruptor do aparelho na posição pretendida.

#### Figura M

- Posição "1 ON": A função de aspiração/sopro é activada.
- Posição : com a ferramenta eléctrica conectada, a aspiração é activada automaticamente.
- Posição "0 OFF": O aparelho é desligado.

#### Aviso

Enquanto o aparelho estiver alimentado com corrente, a tomada do aparelho pode ser utilizada como fonte de corrente.

## Operação

#### Aviso

Ao comprar e instalar sacos filtrantes e filtros de cartucho, observar as referências actuais.

Informações acerca de acessórios e peças sobressalentes disponíveis em [www.kaercher.com](http://www.kaercher.com).

#### Aspiração de sólidos

### ADVERTÊNCIA

#### Aspiração de cinzas frias

Danos no aparelho

Aspire cinzas frias apenas com um separador prévio de cinzas.

### ADVERTÊNCIA

#### Filtro em espuma/filtro de cartucho húmido ou defeituoso

Danos no aparelho

Antes do arranque, verifique se o filtro em espuma/filtro de cartucho está danificado e substitua-o, se necessário. Aspire somente com um filtro de cartucho/filtro em espuma seco.

Dependendo da variante do equipamento, está incluído um filtro em espuma ou um filtro de cartucho.

- Em aparelhos com filtro em espuma: ao aspirar sólidos, utilizar sempre o saco filtrante além do filtro em espuma.

- Em aparelhos com filtro de cartucho: ao aspirar pó fino, utilizar sempre o saco filtrante além do filtro de cartucho.

#### Aviso

Substituir atempadamente o saco filtrante, pois um saco filtrante muito cheio pode danificar-se. O grau de enchimento do saco filtrante depende da sujidade aspirada. Em caso de pó fino, areia, etc., o saco filtrante deve ser substituído frequentemente.

#### Aspiração de líquidos

### ADVERTÊNCIA

#### Aspiração de líquidos com saco filtrante

Danos no aparelho

Não utilize nenhum saco filtrante para a aspiração de líquidos.

### ADVERTÊNCIA

#### Operação com depósito cheio

Se o depósito estiver cheio, um flutuador fecha a abertura de aspiração e o aparelho funciona a rotações mais elevadas.

Desligue o aparelho imediatamente e esvazie o depósito.

#### Aviso

Se o aparelho cair, o flutuador também pode fechar. Para o aparelho voltar a tornar-se absorvente, instale-o, desligue-o, aguarde 5 segundos e volte a ligá-lo.

#### Trabalhos com ferramentas eléctricas (apenas para aparelhos com tomada integrada)

### ⚠ CUIDADO

#### Arranque inadvertido da ferramenta eléctrica

Ferimentos ou danos materiais

Certifique-se de que a ferramenta eléctrica está pronta a funcionar, assim que for conectada à tomada do aparelho.

- Conectar a mangueira de aspiração.

#### Figura F

- Se necessário, o adaptador pode ser adaptado ao diâmetro da ligação da ferramenta eléctrica usando uma ferramenta adequada.

- Opção A) Colocar o adaptador no punho da mangueira de aspiração. Unir a mangueira de aspiração com o adaptador na ferramenta eléctrica.

Opção B) Para maior flexibilidade ao trabalhar, unir o adaptador à mangueira fina da ferramenta e ao punho da mangueira de aspiração e ligar à ferramenta eléctrica.

Opção C) Com algumas ferramentas eléctricas, o punho da mangueira de aspiração pode ser ligado directamente à ferramenta eléctrica.

#### Figura N

- Encaixar a ficha de rede da ferramenta eléctrica na tomada do aparelho.

#### Figura O

- Colocar o interruptor do aparelho em MAX . A potência pode ser regulada usando o interruptor rotativo.

A aspiração é activada automaticamente.

#### Figura M

#### Aviso

Observe a potência máxima da ligação (ver as indicações na tomada do aparelho).

#### Aviso

Assim que a ferramenta eléctrica é ligada, a turbina de aspiração arranca com um atraso de 0,5 segundos. Se

a ferramenta eléctrica for desligada, a turbina de aspiração continua a funcionar durante aproximadamente 5 segundos, para aspirar a sujidade residual na mangueira de aspiração.

### Função de sopro

A função de sopro pode ser usada para limpar áreas que são difíceis de alcançar ou onde a aspiração não é possível, por exemplo, folhagem numa área de pedras soltas.

- Colocar a mangueira de aspiração na ligação de sopro. Assim, a função de sopro é activada.

#### Figura P

### Interromper a operação

1. Colocar o interruptor do aparelho em "0/OFF". O aparelho é desligado.
2. Variante 1: Colocar o punho da mangueira de aspiração na posição de estacionamento intermédia.

#### Figura Q

Variante 2: Pendurar o bocal para pavimentos na posição de estacionamento.

#### Figura R

### Terminar a operação

1. Colocar o interruptor do aparelho em "0/OFF". O aparelho é desligado.
2. Retirar a ficha de rede.
3. Retirar a cabeça do aparelho.

#### Figura B

4. Esvaziar o depósito.

#### Figura S

5. Possibilidade de armazenamento:

#### Figura V

#### Aviso

A mangueira de aspiração pode ser enrolada em torno da cabeça do aparelho e fixada na cabeça do aparelho com a ajuda do colar da mangueira.

6. Guardar o aparelho num local seco e sem risco de congelamento.

## Aplicação dos acessórios

### Instruções de utilização gerais

- Unir o bocal para pavimentos aos tubos de aspiração.

#### Figura I

- Unir os vários bocais, tais como o bocal para juntas, ao punho ou fixar directamente à mangueira de aspiração.

### Bocal para pavimentos comutável

#### Aviso

Apenas utilizar o bocal para pavimentos para aspirar sujidade seca.

- Para aspirar a alcatifa, utilizar a posição com as tiras de escova recolhidas na parte inferior.
- Para aspirar pavimentos rígidos, utilizar a posição com as tiras de escova estendidas na parte inferior.

#### Figura J

### Bocal para estofados

- Para a aspiração de móveis estofados, colchões, cortinas, etc.

### Bocal auto

- Para a limpeza rápida de grandes superfícies têxteis no automóvel, como p. ex., mala de veículo, espaço para os pés, banco traseiro.

### Bocal para juntas extra longo

- Para a limpeza de zonas de difícil acesso, como p. ex., entre os assentos de automóveis.

### Escova de aspiração com cerdas duras

- Para uma limpeza completa de estofos e superfícies de tapetes em automóveis.

### Escova de aspiração com cerdas macias

- Para a limpeza suave de superfícies sensíveis no automóvel, como p.ex., painel de comandos ou consola central.

ou

- Para a limpeza suave de superfícies sensíveis ou objectos delicados que estão, p. ex., na bancada de trabalho.

## Conservação e manutenção

### Instruções gerais de manutenção

- Assegurar a conservação do aparelho e das peças de acessórios de plástico com um produto de limpeza para plástico comum.
- Se necessário, lavar o depósito e os acessórios com água e secar antes de reutilizar.

### Limpar o filtro em espuma/filtro de cartucho

1. Se necessário, o filtro em espuma/filtro de cartucho pode ser limpo com água corrente. Para isso, retirar o filtro em espuma do cesto filtro. Rodando no sentido do símbolo, é possível desbloquear e retirar o filtro de cartucho.
2. Não esfregar ou escovar o filtro em espuma/filtro de cartucho durante a limpeza.
3. Antes da reutilização, deixar secar completamente o filtro em espuma/filtro de cartucho.
4. Recolocação do filtro conforme o tipo de utilização:
  - Filtro em espuma: colocar o filtro sobre o cesto filtro e garantir a fixação certa.
  - Filtro de cartucho: montar o filtro no cesto filtro e rodar no sentido do símbolo, garantindo a fixação certa.

#### Figura T

#### Figura U

## Acessórios especiais

#### Aviso

Em variantes com filtro em espuma, pode comprar-se posteriormente um filtro de cartucho como acessório especial e utilizar-se em vez do filtro em espuma.

1. Antes de inserir o filtro de cartucho, retirar a tampa preta e guardar com o filtro em espuma para utilização posterior.
2. Colocar o filtro de cartucho e apertar bem.

#### Figura T

## Ajuda em caso de avarias

As avarias têm, geralmente, causas simples que podem ser corrigidas por si com a ajuda do seguinte resumo. Em caso de dúvida ou no caso de se tratar de uma avaria não mencionada aqui, contacte o serviço de assistência técnica autorizado.

### Perda de potência de aspiração

Os acessórios, a mangueira de aspiração ou os tubos de aspiração estão obstruídos.

- Desobstruir com um meio auxiliar adequado.
- O saco filtrante está cheio.
- Substituir o saco filtrante.
- O filtro em espuma/filtro de cartucho está sujo.

- Limpar o filtro em espuma/filtro de cartucho (ver capítulo *Limpar o filtro em espuma/filtro de cartucho*).
- Filtro em espuma/filtro de cartucho está danificado.
- Substituir o filtro em espuma/filtro de cartucho.

## Dados técnicos

### Aviso

Os dados técnicos encontram-se na placa de características.

## Generelle henvisninger



Læs den originale driftsvejledning og de vedlagte sikkerhedshenvisninger inden maskinen tages i brug første gang. Betjen maskinen i overensstemmelse hermed.

Opbevar begge hæfter til senere brug eller til kommende brugere.

## Bestemmelsesmæssig anvendelse

Apparatet må kun anvendes i en privat husholdning. Maskinen er beregnet til brug som våd- og tørsuger i overensstemmelse med de beskrivelser og sikkerhedsanvisninger, der fremgår af denne driftsvejledning.

Kold aske må kun opsuges med passende tilbehør.

Beskyt maskinen mod regn, og opbevar den ikke udendørs.

### Obs

Producenten hæfter ikke for eventuelle skader, der forårsages af ikke korrekt brug eller forkert betjening.

## Miljøbeskyttelse



Emballagen kan genbruges. Sørg for at bortskaffe emballagen miljømæssigt korrekt.



Elektriske og elektroniske maskiner indeholder værdifulde materialer, der kan genbruges, og ofte dele, såsom batterier, akku-pakker eller olie, der ved forkert håndtering eller forkert bortskaffelse kan udgøre en fare for menneskers sundhed og for miljøet. For en korrekt drift af maskinen er disse dele imidlertid nødvendige. Maskiner, der er kendetegnet med dette symbol, må ikke bortskaffes sammen med husholdningsaffaldet.

### Henvisninger til indholdsstoffer (REACH)

Aktuelle oplysninger om indholdsstoffer findes på:

[www.kaercher.com/REACH](http://www.kaercher.com/REACH)

## Tilbehør og reservedele

Anvend kun originaltilbehør og -reservedele. De er en garanti for en sikker og fejlfri drift af maskinen.

Informationer om tilbehør og reservedele findes på [www.kaercher.com](http://www.kaercher.com).

## Leveringsomfang

Maskinens leveringsomfang er vist på emballagen. Kontroller ved udpakningen, om indholdet er komplet. Kontakt venligst forhandleren, hvis der mangler tilbehør eller ved transportskader.

## Garanti

I de enkelte lande gælder de af vore forhandlere fastlagte garantibetingelser. Eventuelle fejl på maskinen afhjælpes gratis inden for garantien, såfremt fejlen kan tilskrives en materiale- eller produktionsfejl. Hvis du ønsker at gøre garantien gældende, bedes du henvende dig til sin forhandler eller nærmeste kundeservice medbringende kvittering for købet.

(Se adressen på bagsiden)

## Beskrivelse af maskinen

Udstyret varierer afhængigt af den valgte model. Det konkrete udstyr er beskrevet på maskinens emballage. Figurer, se grafiksider.

### Figur A

- ① Sugelangtilslutning
- ② Drejekontakt
- ③ Parkeringshåndtag/holder til tilbehør
- ④ Sammenfoldeligt bæregreb
- ⑤ Opbevaringsflade
- ⑥ Typeskilt med tekniske data (f.eks. beholderstørrelse)
- ⑦ Blæsefunktion
- ⑧ Beholderlåg
- ⑨ Nettilslutningsledning med netstik
- ⑩ Holder til tilbehør
- ⑪ Parkeringsposition gulvmundstykke
- ⑫ Styrrerulle
- ⑬ Maskinstik
- ⑭ Slangeopbevaring på begge sider (WD 3 / KWD 3)
- ⑮ Kabelholder (WD 3 / KWD 3)
- ⑯ Filterpose
- ⑰ Skumplastfilter
- ⑱ Patronfilter
- ⑲ Sugelang (WD 2 Plus / KWD 2)
- ⑳ Aftageligt håndgreb (WD 3 / KWD 3)
- ㉑ Sugelang med forbindelsesstykke (WD 3 / KWD 3)
- ㉒ Stænger 2 x 0,5 m
- ㉓ Fugedyse
- ㉔ \*\* Gulvmundstykke med indsats til våd- og tørstøvsugning
- ㉕ Adapter til tilslutning af el-værktøj
- ㉖ Indstilleligt gulvmundstykke til tæpper og hårde gulve (Home)
- ㉗ Polsterdyse (Home)
- ㉘ 2x filterpose (Home)
- ㉙ Autodyse (Car)
- ㉚ Ekstra lang fugedyse (Car)
- ㉛ Sugepinsel med hårde børster (Car)
- ㉜ Sugepinsel med bløde børster (Car / Workshop)
- ㉝ Fleksibel værktøjslange (Workshop)

\*\* Ikke inkluderet i leveringsomfanget for Home-versionen

## Montering af styrehjul

1. Fjern indholdet fra beholderen, inden maskinen tages i brug.

**Figur B**

**Figur C**

### Obs

Ved maskiner med beholdere af rustfrit stål, befinder tilbehøret sig ikke i beholderen, men udenpå.

## Ibrugtagning

### BEMÆRK

**Sugning uden skumplast- eller patronfilter**

Skader på maskinen

Sørg altid for, at skumplast- eller patronfilteret er indsat, når der arbejdes, både ved tør- og vådsugning.

### Isætning af filterpose

1. Fold filterposen helt ud.
2. Fastgør filterposen til maskintilslutningen, og tryk den fast.

**Figur D**

3. Sæt maskinens overdel på, og lås den fast.

**Figur E**

### Obs

Vi anbefaler at bruge en filterpose til støvsugning af finstøv.

## Montering af slange, rør, gulvmundstykke

1. Tilslut sugeslangen.

**Figur F**

2. Forbind sugeslangen med håndgrebet.

**Figur G**

### Obs

For praktisk støvsugning i trange rum kan håndgrebet fjernes, og tilbehøret fastgøres direkte på sugeslangen. For at løse håndgrebet skal du trykke på de grå områder på begge sider af håndgrebet og trække håndgrebet af slangen.

3. Montér gulvmundstykke.
  - Montér indsatsen i gulvmundstykket.
  - Forbind gulvmundstykket med stængerne.

**Figur H**

## Ibrugtagning af maskinen

1. Sæt netstikket i stikkontakten.

**Figur K**

### Maskiner uden stik

2. Drej kontakten på maskinen til den ønskede position.

**Figur L**

- Stilling "1 ON": Suge- / blæsefunktionen aktiveres.
- Stilling "0 OFF": Maskinen slukkes.

### Maskiner med stik

3. Drej kontakten på maskinen til den ønskede position.

**Figur M**

- Stilling "1 ON": Suge- / blæsefunktionen aktiveres.
- Position : Når el-værktøjet tilsluttes, aktiveres opsuget automatisk.
- Stilling "0 OFF": Maskinen slukkes.

### Obs

Så længe maskinen får strøm, kan maskinstikket anvendes som strømkilde.

## Drift

### Obs

Når du køber og monterer filterposer og patronfiltere, skal du være opmærksom på de aktuelle delnumre.

Informationer om tilbehør og reservedele findes på [www.kaercher.com](http://www.kaercher.com).

## Tørsugning

### BEMÆRK

**Opsugning af kold aske**

Skader på maskinen

Opsug kun kold aske med en aske-forseparator.

### BEMÆRK

**Defekt eller vådt skumplastfilter / patronfilter**

Skader på maskinen

Kontroller skumplastfilteret / patronfilteret for beskadigelse før ibrugtagning, og udskift dem om nødvendigt.

Sug kun med et tørt skumplastfilter / patronfilter.

Afhængigt af udstyrsvarianten medfølger et skumplastfilter eller et patronfilter.

- Ved maskiner med skumplastfilter: Brug altid en filterpose ud over skumplastfilteret ved tørsugning.
- Ved maskiner med patronfilter: Brug altid filterposen ud over patronfilteret ved opsuget af finstøv.

### Obs

Udskift filterposen i god tid, da en filterpose, der er for fuld, kan blive beskadiget. Filterposens fyldningsgrad afhænger af det opsugede smuds. Ved opsuget af finstøv, sand etc. skal filterposen udskiftes hyppigere.

## Vådsugning

### BEMÆRK

**Vådsugning med filterpose**

Skader på maskinen

Brug ikke en filterpose, når den vådsuges.

### BEMÆRK

**Støvsugning med fuld beholder**

Når beholderen er fuld, lukkes indsuget ved åbningen af en svømmer, og maskinen kører med forhøjet omdrejningstal. Sluk omgående maskinen, og tøm beholderen.

### Obs

Hvis maskinen vælter, kan flyderen også lukke. Rejs maskinen op, sluk for den, vent i 5 sekunder og tænd for den igen for at fortsætte støvsugningen.

## Arbejde med el-værktøj (kun til maskiner med indbygget stik)

### ⚠ FORSIGTIG

**Utilsigtet start af el-værktøjet**

Tilskadecomst eller materielle skader

Vær opmærksom på, at el-værktøjet er driftsklart, så snart det er sluttet til maskinstikket.

1. Tilslut sugeslangen.

**Figur F**

2. Om nødvendigt kan adapteren tilpasses til el-værktøjets tilslutningsdiameter ved hjælp af et egnet værktøj.
3. Mulighed A) Sæt adapteren på sugeslangens håndgreb. Forbind sugeslangen med adapter med el-værktøjet.

Mulighed B) For at få mere fleksibilitet under arbejde kan du forbinde adapteren med den tynde værktøjs-slange og sugeslangenes håndgreb og tilslutte den til el-værktøjet.

Mulighed C) Ved nogle el-værktøjer kan sugeslangenes håndgreb tilsluttes direkte til el-værktøjet.

**Figur N**

4. Sæt el-værktøjets netstik i maskinstikket.

#### Figur O

5. Stil kontakten på maskinen på MAX .  
Effekten kan reguleres ved hjælp af drejekontakten. Opsugningen aktiveres automatisk.

#### Figur M

#### Obs

Vær opmærksom på den maksimale tilslutningseffekt (se angivelse på maskinstikket).

#### Obs

Så snart el-værktøjet er tændt, starter sugeturbinen med 0,5 sekunders forsinkelse. Når el-værktøjet slukkes, fortsætter sugeturbinen med at køre i ca. 5 sekunder for at opsuge restsnavset i sugeslangen.

### Blæsefunktion

Blæsefunktionen kan bruges til rengøring af svært tilgængelige områder, eller hvor det ikke er muligt at suge, f.eks. blade på grus.

- Sæt sugeslangen ind i blæsetilslutningen. Blæsefunktionen aktiveres.

#### Figur P

### Afbrydelse af driften

1. Indstil kontakten på maskinen på "0 OFF". Maskinen slukkes.
2. Variant 1: Anbring sugeslangens håndgreb i den midlertidige parkeringsposition.

#### Figur Q

Variant 2: Anbring gulvmundstykket i parkeringsposition.

#### Figur R

### Afslutning af driften

1. Indstil kontakten på maskinen på "0 OFF". Maskinen slukkes.
2. Træk netstikket ud.
3. Fjern overdelen på maskinen.

#### Figur B

4. Tøm beholderen.

#### Figur S

5. Opbevaringsmulighed:

#### Figur V

#### Obs

Sugeslangen kan vikles rundt om maskinens overdel og fastgøres til maskinens overdel ved hjælp af slange-manchetten.

6. Opbevar maskinen i et tørt og frostfrit rum.

## Brug af tilbehør

### Generelle anvendelseshenvisninger

- Forbind gulvmundstykket med stængerne.
- #### Figur I
- Forbind de forskellige dyser, såsom f.eks. fuge-dyse, med håndtaget eller fastgør dem direkte til sugeslangen.

### Indstilleligt gulvmundstykkedyse

#### Obs

Brug kun gulvmundstykket til at støvsuge tørt snavs.

- Brug positionen med tilbagetrukne børstestrimler på undersiden til støvsugning af tæpper.
- Brug positionen med udkørte børstestrimler på undersiden til støvsugning af hårde gulve.

#### Figur J

### Polsterdyse

- Til støvsugning af polstrede møbler, madrasser, gardiner osv.

### Autodyse

- Til hurtig rengøring af større tekstiloverflader i bilen som f.eks. bagagerum, fodrum, bagsæde.

### Ekstra lang fuge-dyse

- Til rengøring af svært tilgængelige områder som f.eks. mellem bilsæderne.

### Sugepinsel med hårde børster

- Til grundig rengøring af polstrede overflader og tæpper i bilen.

### Sugepinsel med bløde børster

- Til skånsom rengøring af følsomme overflader i bilen som f.eks. instrumentbræt eller midterkonsol.

eller



- Til skånsom rengøring af følsomme overflader eller sarte genstande, der f.eks. befinder sig på arbejds-bænken.

## Pleje og vedligeholdelse

### Generelle vedligeholdelsehenvisninger

- Maskinen og tilbehørsdelene af plast skal vedligeholdes med en almindelig plastrens.
- Beholderen og tilbehøret skylles med vand efter behov og tørres før videre anvendelse.

### Rengøring af skumplastfilter / patronfilter

1. Skumplastfilteret / patronfilteret kan om nødvendigt rengøres under rindende vand. For at gøre dette skal du trække skumplastfilteret af filterkurven. Patronfilteret kan drejes i symbolets retning for at  frigøre og afmontere det.
2. Gnub ikke på, og børst ikke skumplastfilteret / patronfilteret under rengøring.
3. Lad skumplastfilteret / patronfilteret tørre helt, før det bruges igen.
4. Genindsættelse af filteret afhængigt af anvendelsesarten:
  - Skumplastfilter: Kræng filteret over filterkurven, og sørg for, at det er ordentligt fastgjort.
  - Patronfilter: Filteret monteres på filterkurven og drejes i symbolets retning, og  sørg for, at det er korrekt fastgjort.

#### Figur T

#### Figur U

## Specialtilbehør

#### Obs

Ved varianter med skumplastfilter kan der efterfølgende købes et patronfilter som specialtilbehør, og det kan anvendes i stedet for skumplastfilteret.

1. Før patronfilteret sættes i, skal den sorte dækselhætte tages af og opbevares sammen med skumplastfilteret til senere brug.
2. Sæt patronfilteret på, og skru det fast.

#### Figur T

## Hjælp ved fejl

Fejl skyldes ofte enkle årsager, som du selv kan afhjælpe ved hjælp af følgende oversigt. I tvivlstilfælde eller ved fejl, der ikke nævnes her, skal du kontakte den autoriserede kundeservice.

## Reduseret sugekraft

Tilbehøret, sugeslangen eller stængerne er tilstoppede.

- Fjern tilstopningen med et egnet hjelpemiddel.
- Filterposen er full.
- Utskift filterposen.

Skumplastfilteret / patronfilteret er snavset.

- Rengør skumplastfilteret / patronfilteret (se kapitlet *Rengøring af skumplastfilter / patronfilter*).

Skumplastfilteret / patronfilteret er beskadiget.

- Utskift skumplastfilteret / patronfilteret.

## Tekniske data

### Obs

De tekniske data findes på typeskiltet.

## Generelle merknader



Les denne oversettelsen av den originale driftsveiledningen før apparatet tas i bruk første gang, og følg de vedlagte sikkerhetsanvisningene. Følg anvisningene. Oppbevar begge heftene til senere bruk eller for annen eier.

## Forskriftsmessig bruk

Apparatet skal kun brukes til private formål.

Dette apparatet skal brukes som våt- og tørrsuger i henhold til beskrivelsene og sikkerhetsinstruksene i denne bruksanvisningen.

Kald aske skal bare støvsuges med passende tilbehør. Beskytt apparatet mot regn, og ikke oppbevar det uten dørs.

### Merknad

Produsenten er ikke ansvarlig for eventuelle skader forårsaket av ikke-forskriftsmessig eller feil bruk.

## Miljøvern



Materialiet i emballasjen kan resirkuleres. Kviitt deg med emballasjen på miljøvennlig måte.



Elektriske og elektroniske apparater inneholder verdifulle resirkulerbare materialer og ofte deler batterier, batteripakker eller olje. Disse kan utgjøre en potensiell fare for helse og miljø ved feil bruk eller feil avfallsbehandling. Disse delene er imidlertid nødvendige for korrekt drift av apparatet. Apparatet merket med dette symbolet skal ikke kastes i husholdningsavfallet.

### Anvisninger om innhold (REACH)

Aktuell informasjon om stoffene i innholdet finner du under: [www.kaercher.com/REACH](http://www.kaercher.com/REACH)

## Tilbehør og reservedeler

Bruk bare originalt tilbehør og originale reservedeler; de garanterer for en sikker og problemfri drift av apparatet. Informasjon om tilbehør og reservedeler finner du på [www.kaercher.com](http://www.kaercher.com).

## Leveringsomfang

Apparatets leveringsomfang er vist på emballasjen. Kontroller at innholdet i pakken er komplett når du pakker ut. Manglende tilbehør eller transportskader skal meldes til forhandleren.

## Garanti

Vår ansvarlige salgsorganisasjon for det enkelte land har utgitt garantibetingelsene som gjelder i det aktuelle landet. Eventuelle feil på apparatet repareres gratis i garantitiden dersom disse kan føres tilbake til material- eller

produksjonsfeil. Ved behov for garantireparasjoner, vennligst henvend deg med kjøpskvitteringen til din forhandler eller nærmeste autoriserte kundeservice. (Se adresse på baksiden)

## Beskrivelse av apparatet

Avhengig av hvilken modell som er valgt, er det forskjeller i utstyret. Det konkrete utstyret er beskrevet på apparatemballasjen.

Bilder, se grafikkside.

### Figur A

- 1 Sugelangetilkobling
- 2 Dreiebryter
- 3 Parkeringsposisjon håndtak/tilbehørsholder
- 4 Sammenleggbart håndtak
- 5 Fraleggingsplass
- 6 Typeskilt med tekniske data (f.eks. beholderstørrelse)
- 7 Blåsing
- 8 Beholderlås
- 9 Strømløsing med strømstøpsel
- 10 Tilbehørsholder
- 11 Parkeringsposisjon gulvmunnstykke
- 12 Styrehjul
- 13 Apparatstikkontakt
- 14 Slangeholder på begge sider (WD 3 / KWD 3)
- 15 Kabelkrok (WD 3 / KWD 3)
- 16 Filterpose
- 17 Skumplastfilter
- 18 Patronfilter
- 19 Sugelang (WD 2 Plus / KWD 2)
- 20 Avtakbart håndtak (WD 3 / KWD 3)
- 21 Sugelang med koblingsstykke (WD 3 / KWD 3)
- 22 Sugerør 2 x 0,5 m
- 23 Fugemunnstykke
- 24 \*\*Gulvmunnstykke med innsats for våt- og tørrsuging
- 25 Adapter for tilkobling av elektroverktøy
- 26 Justerbart gulvmunnstykke for teppe og harde gulv (Home)
- 27 Møbelmunnstykke (Home)
- 28 2 x filterposer (Home)
- 29 Bilmunnstykke (Car)
- 30 Ekstra langt fugemunnstykke (Car)
- 31 Sugebørste med hard bust (Car)
- 32 Sugebørste med myk bust (Car/Workshop)
- 33 Fleksibel verktøyslange (Workshop)

\*\*Ikke inkludert i Home-versjonen

## Montere styrehjul

1. Fjern innholdet fra beholderen før første gangs bruk.

**Figur B**  
**Figur C**

### Merknad

For apparater med beholdere i rustfritt stål er tilbehøret ikke i beholderen, men utenfor.

## Igangsetting

### OBS

**Suging uten skumstoff- eller patronfilter**

Skader på apparatet

Skumstoff- eller patronfilteret skal alltid være satt inn under arbeidet, både ved våt- og tørrsuging.

### Sette inn filterposen

1. Brett filterposen helt ut.
2. Plasser filterposen på apparattilkoblingen og trykk den godt fast.

**Figur D**

3. Sett på apparatdekslet og lås det fast.

**Figur E**

### Merknad

Vi anbefaler å bruke en filterpose for å støvsuge fint støv.

### Montere slange, rør og gulvmunnstykke

1. Koble til sugeslangen.

**Figur F**

2. Fest sugeslangen på håndtaket.

**Figur G**

### Merknad

For praktisk støvsuging i trange omgivelser kan håndtaket tas av og tilbehøret festes direkte på sugeslangen. Løsne håndtaket ved å trykke inn de grå områdene på begge sider av håndtaket og trekke håndtaket av slangen.

3. Monter gulvmunnstykket.

- Monter innsatsen i gulvmunnstykket.

- Sett gulvmunnstykket i sugerørene.

**Figur H**

### Ta i bruk apparatet

1. Sett støpselet inn i stikkkontakten.

**Figur K**

### Apparater uten stikkontakt

2. Still apparatbryteren på ønsket stilling.

**Figur L**

- Stilling «1 ON»: Suge/blåse-funksjonen aktiveres.

- Stilling «0 OFF»: Apparatet slås av.

### Apparater med stikkontakt

3. Still apparatbryteren på ønsket stilling.

**Figur M**

- Stilling «1 ON»: Suge/blåse-funksjonen aktiveres.

- Stilling : Når elektroverktøy er koblet til, aktiveres avsuget automatisk.

- Stilling «0 OFF»: Apparatet slås av.

### Merknad

Så lenge apparatet forsynes med strøm, kan stikkkontakten brukes som strømkilde.

## Bruk

### Merknad

Når du kjøper og monterer filterposer og patronfiltere, må du benytte de aktuelle delenumrene.

Informasjon om tilbehør og reservedeler finner du på [www.kaercher.com](http://www.kaercher.com).

## Tørrsuging

### OBS

**Støvsuge kald aske**

Skader på apparatet

Støvsug kald aske kun med en askeseparator.

### OBS

**Defekt eller vått skumgummifilter/patronfilter**

Skader på apparatet

Kontroller skumgummifilteret/patronfilteret for skader før idriftsetting, og skift det ut om nødvendig. Sug bare med tørt skumgummifilter/patronfilter.

Avhengig av utstyrsvarianten er et skumgummifilter eller et patronfilter inkludert.

- For apparater med skumgummifilter: Sett alltid inn en filterpose i tillegg til skumgummifilteret ved tørrsuging.

- For enheter med patronfilter: Sett alltid inn en filterpose i tillegg til patronfilteret når du suger fint støv.

### Merknad

Skift ut filterposen i god tid, da en for full filterpose kan bli skadet. Fyllingsgraden på filterposen avhenger av hvor mye smuss som er sugd opp. Ved finstøv, sand, osv. bør filterposen skiftes ut oftere.

## Våtsuging

### OBS

**Våtsuging med filterpose**

Skader på apparatet

Ikke bruk filterpose ved våtsuging.

### OBS

**Drift med full beholder**

Dersom beholderen er full, stenger flottøren sugeåpningen og apparatet går med økt turtall.

Slå av apparatet omgående og tøm beholderen.

### Merknad

Hvis apparatet velter, kan flottøren også lukke. For at apparatet skal kunne suges igjen, stiller du det opp, slå det av, venter i 5 sekunder og slår det så på igjen.

### Arbeider med elektroverktøy (bare for apparater med innebygd stikkontakt)

### ⚠ FORSIKTIG

**Utilsiktet start av elektroverktøy**

Personskader eller materielle skader

Vær oppmerksom på at elektroverktøyet er driftsklart så snart det er koblet til stikkkontakten på apparatet.

1. Koble til sugeslangen.

**Figur F**

2. Ved behov kan adapteren tilpasses til elektroverktøyet tilkoblingsdiameter ved hjelp av et egnet verktøy.

3. Alternativ A) Sett adapteren på håndtaket for sugeslangen. Koble sugeslangen med adapter til elektroverktøyet.

Alternativ B) For mer fleksibilitet under arbeidet må du koble adapteren til den tynne verktøyslangen og håndtaket for sugeslangen, og koble den til elektroverktøyet.

Alternativ C) Ved noen elektroverktøy kan håndtaket på sugeslangen kobles direkte til elektroverktøyet.

**Figur N**

4. Sett støpselet for elektroverktøyet inn i apparatstikkkontakten.

**Figur O**



5. Sett apparatbryteren på MAX .  
Effekten kan reguleres med dreiebryteren.  
Oppsugingen aktiveres automatisk.

#### Figur M

#### Merknad

Overhold den maksimale tilkoblingseffekten (se informasjon på stikkontakten på apparatet).

#### Merknad

Så snart elektroverktøyet slås på, starter sugeturbinen med 0,5 sekunders forsinkelse. Når elektroverktøyet slås av, fortsetter sugeturbinen å gå i ca. 5 sekunder før å suge inn det resterende smusset i sugeslangen.

### Blåsing

Blåsefunksjonen kan brukes til å rengjøre områder som er vanskelige å nå eller der det ikke er mulig å suge, f.eks. blader på grus.

- Sett sugeslangen inn i viftetilkoblingen. Blåsefunksjonen er nå aktivert.

#### Figur P

### Avbryte driften

1. Sett apparatbryteren på «0 OFF».  
Apparatet slås av.
2. Variant 1: Stikk håndtaket på sugeslangen i midtre parkeringsposisjon.

#### Figur Q

Variant 2: Hekt gulvmunnstykket i parkeringsposisjon.

#### Figur R

### Avslutte driften

1. Sett apparatbryteren på «0 OFF».  
Apparatet slås av.
2. Trekk ut strømstøpsetet.
3. La av apparatdekslet.

#### Figur B

4. Tøm beholderen.

#### Figur S

5. Oppbevaringsmulighet:

#### Figur V

#### Merknad

Sugeslangen kan vikles rundt apparatdekslet og festes til dette ved hjelp av slangemansjetten.

6. Oppbevar apparatet i et tørt og frostsikkert rom.

## Bruk af tilbehør

### Generelle instruksjoner for bruk

- Sett gulvmunnstykket i sugerørene.  
**Figur I**
- Fest de forskjellige munnstykkene, som f.eks. fuge-munnstykket, på håndtaket, eller sett dem rett på sugeslangen.

### Justerbart gulvmunnstykke

#### Merknad

Bruk gulvmunnstykket bare til å suge opp tørr smuss.

- Bruk posisjonen med inntrukket bust på undersiden for støvsuging av tepper.
- For støvsuging av harde gulv brukes posisjonen med busten ut på undersiden.

#### Figur J

### Møbelmunnstykke

- For støvsuging av polstrede møbler, madrasser, gardiner etc.

### Bilmunnstykke

- For rask rengjøring av større tekstilflater i bilen som f.eks. bagasjerom, fotbrønn, baksetet.

### Ekstra langt fugemunnstykke

- For rengjøring av områder som er vanskelig tilgjengelige, f.eks. mellom bilseter.

### Sugebørste med hard bust

- For grundig rengjøring av møbeltrekk og tepper i bilen.

### Sugebørste med myk bust

- For skånsom rengjøring av ømfintlige overflater i bilen som f.eks. dashbord eller midtkonsoll.

eller



- For skånsom rengjøring av ømfintlige overflater eller skjøre gjenstander f.eks. på arbeidsbenken.

## Stell og vedlikehold

### Generelle pleieinstruksjoner

- Rengjør apparatet og tilbehørsdelene av plast med et vanlig rengjøringsmiddel til plast.
- Skyll beholderen og tilbehøret med vann ved behov, og la alt tørke før apparatet brukes på nytt.

### Rengjør skumstoff-/patronfilteret

1. Skumstoff-/patronfilteret kan rengjøres under rennende vann ved behov. Trekk da skumstofffilteret av filterkurven. Patronfilteret kan låses opp og tas av ved å dreie i samme  retning som symbolet.
2. Ikke gni eller børst skumstoff-/patronfilteret når du rengjør det.
3. La skumstoff-/patronfilteret tørke helt før du bruker det igjen.
4. Sett inn filteret igjen avhengig av bruksmåte:
  - Skumstofffilter: Legg filteret over filterkurven og pass på at det festes på riktig måte.
  - Patronfilter: Monter filteret på filterkurven, dreii det i samme retning som symbolet  og pass på at det festes på riktig måte.

#### Figur T

#### Figur U

## Spesialtilbehør

#### Merknad

For varianter med skumgummifilter kan et patronfilter anskaffes som spesialtilbehør og benyttes i stedet for skumgummifilteret.

1. Før du setter i patronfilteret, må du fjerne det svarte dekslet, som oppbevares sammen med skumgummifilteret for senere bruk.
2. Sett på patronfilteret og skru det fast.

#### Figur T

## Bistand ved feil

Feil har oftest enkle årsaker som du selv kan utbedre ved hjelp av følgende oversikt. I tilfellefeil, eller ved driftsforstyrrelser som ikke er nevnt her, kan du kontakte vår autoriserte kundeservice.

#### Redusert sugekraft

Tilbehøret, sugeslangen eller sugerørene er tilstoppet.

- Fjern tilstopping forsiktig med et egnet hjelpemiddel. Filterposen er full.
- Bytt ut filterposen.
- Skumgummifilteret/patronfilteret er tilsmusset.
- Rengjør skumgummifilteret/patronfilteret (se kapitlet *Rengjør skumstoff-/patronfilteret*).
- Skumgummifilteret/patronfilteret er skadet.
- Bytt skumgummifilter/patronfilter.

## Tekniska specifikasjoner

### Merknad

De tekniske dataene finner du på typeskiltet.

## Allmän information



Läs igenom den här originalbruksanvisningen och medföljande säkerhetsinformation innan du använder din apparat

första gången. Följ alla anvisningar.

Förvara båda häftena för framtida bruk eller för nästa ägare.

## Avsedd användning

Denna maskin får endast användas i privata hushåll. Maskinen är avsedd att användas som grovdammsugare enligt beskrivningarna och säkerhetsanvisningarna i denna bruksanvisning.

Kall aska får endast sugas med lämpliga tillbehör. Skydda maskinen mot regn och förvara den inte utomhus.

### Hänvisning

Tillverkaren ansvarar inte för skador som orsakas av annan användning än den avsedda eller genom felaktig manövrering.

## Miljöskydd



Förpackningsmaterialen kan återvinnas. Avfallshandtera förpackningar på ett miljövänligt sätt.



Elektriska och elektroniska maskiner innehåller ofta värdefulla återvinningsbara material och komponenter såsom engångsbatterier, uppladdningsbara batterier och olja, som vid felaktig användning eller felaktig avfallshandtering kan utgöra en potentiell risk för människors hälsa och för miljön.

Dessa komponenter är dock nödvändiga för att maskinen ska kunna arbeta korrekt. Maskiner som märkts med denna symbol får inte kastas i hushållssoporna.

### Information om ämnen (REACH)

Aktuell information om ämnen finns på: [www.kaercher.com/REACH](http://www.kaercher.com/REACH)

## Tillbehör och reservdelar

Använd endast originaltillbehör och originalreservdelar, så att en säker och störningsfri drift av maskinen är garanterad.

Information om tillbehör och reservdelar finns på [www.kaercher.com](http://www.kaercher.com).

## Leveransens omfattning

Maskinens leveransomfattning är avbildad på förpackningen. Kontrollera att innehållet i leveransen är fullständigt. Kontakta din försäljare om något tillbehör saknas eller om det finns transportskador.

## Garanti

I respektive land gäller de garantivillkor som publicerats av våra auktoriserade distributörer. Eventuella fel på maskinen repareras utan kostnad inom garantifristen, under förutsättning att det orsakats av ett material- eller tillverkningsfel. I frågor som gäller garantin ska du vända dig med kvitto till inköpsstället eller närmaste, auktoriserad kundtjänst.

(Se baksidan för adress)

## Beskrivning av maskinen

Det finns skillnader i utrustningen beroende på den valda modellen. Den specifika utrustningen beskrivs på maskinens förpackning.

Bilder se grafiksida.

### Bild A

- ① Sugslangsanslutning
- ② Vridomkopplare
- ③ Parkeringsposition handtag/tillbehörshållare
- ④ Fällbart bärhandtag
- ⑤ Förvaringsfack
- ⑥ Typskylt med tekniska data (t.ex. behållarstorlek)
- ⑦ Blåsfunktion
- ⑧ Behållarens förregling
- ⑨ Nätkabel med nätkontakt
- ⑩ Tillbehörshållare
- ⑪ Parkeringsposition golvmunestycke
- ⑫ Styrvals
- ⑬ Eluttag på maskinen
- ⑭ Slangförvaring, båda sidor (WD 3/KWD 3)
- ⑮ Kabelkrok (WD 3/KWD 3)
- ⑯ Filterpåse
- ⑰ Skumfilter
- ⑱ Patronfilter
- ⑲ Sugslang (WD 2 Plus/KWD 2)
- ⑳ Avtagbart handtag (WD 3/KWD 3)
- ㉑ Sugslang med anslutningsdel (WD 3/KWD 3)
- ㉒ Sugrör 2 x 0,5 m
- ㉓ Fogmunestycke
- ㉔ \*\* Golvmunestycke med insats för våt- och torrsugning
- ㉕ Adapter för anslutning av elverktøy
- ㉖ Omkopplingsbart golvmunestycke för mattor och hårda golv (hem)
- ㉗ Möbelmunestycke (hem)
- ㉘ 2x filterpåsar (hem)
- ㉙ Bilmunestycke (bil)
- ㉚ Extra långt fogmunestycke (bil)
- ㉛ Sugborste med hårda borst (bil)
- ㉜ Sugborste med mjuka borst (bil/verkstad)
- ㉝ Flexibel verktøysslang (verkstad)

\*\* Ingår inte i hemversionen

## Montera styrhjulen

1. Ta bort innehållet från behållaren före första idrifttagningen.

### Bild B

### Bild C

### Hänvisning

För maskiner med behållare av rostfritt stål finns tillbehören inte i behållaren utan utanför.

## Idrifttagning

### OBSERVERA

#### Dammsugning utan skumplast- resp. patronfilter

Skador på apparaten

Arbeta alltid med isatt skumplast- resp. patronfilter, både vid våt- och torrsugning.

#### Sätt in filterpåsen

1. Fäll ut filterpåsen helt.
2. Fäst filterpåsen på apparaten anslutning och tryck fast den ordentligt.

#### Bild D

3. Sätt på maskinhuvudet och lås.

#### Bild E

#### Hänvisning

Vi rekommenderar att en filterpåse används vid sugning av fint damm.

#### Montera slang, rör, golvmunstycke

1. Anslut sugslangen.

#### Bild F

2. Förbind sugslangen med handtaget.

#### Bild G

#### Hänvisning

För bekväm sugning i trånga utrymmen kan handtaget tas av och tillbehöret kan sättas direkt på sugslangen. För att frigöra handtaget trycker man på de grå områdena på båda sidor av handtaget och drar av handtaget från slangen.

3. Montera golvmunstycket.
  - Montera insatsen i golvmunstycket.
  - Anslut golvmunstycket till sugrören.

#### Bild H

#### Ta maskinen i drift

1. Sätt in strömkontakten i eluttaget.

#### Bild K

#### Maskiner utan eluttag

2. Vrid maskinens strömbrytare till önskat läge.

#### Bild L

- Läge "1 ON": Sug-/blåsfunktionen aktiveras.
- Läge "0 OFF": Maskinen stängs av.

#### Maskiner med eluttag

3. Sätt maskinens strömbrytare till önskat läge.

#### Bild M

- Läge "1 ON": Sug-/blåsfunktionen aktiveras.
- Läge : När ett elverktyg är anslutet aktiveras utsuget automatiskt.
- Läge "0 OFF": Maskinen stängs av.

#### Hänvisning

Så länge maskinen får ström kan dess eluttag användas som strömkälla.

## Drift

#### Hänvisning

Ge akt på rätt artikelnummer när du köper och installerar filterpåsar och patronfilter.

Information om tillbehör och reservdelar finns på [www.kaercher.com](http://www.kaercher.com).

#### Torrsugning

### OBSERVERA

#### Suga kall aska

Skador på apparaten

Kall aska ska endast sugas med en askavskiljare.

### OBSERVERA

#### Defekt eller vått skumfilter/patronfilter

Skador på maskinen

Kontrollera om skumfiltret eller patronfiltret är skadat innan du startar maskinen. Byt skadade filter. Dammsugning får endast ske med torrt skumfilter/patronfilter. Beroende på utrustningsvariant ingår ett skumfilter eller ett patronfilter.

- På maskiner med skumfilter: Använd alltid en filterpåse förutom skumfiltret vid torrsugning.
- På maskiner med patronfilter: Använd alltid en filterpåse förutom patronfiltret när du dammsuger fint damm.

#### Hänvisning

Byt ut filterpåsen i god tid eftersom en filterpåse som är för full kan skadas. Filterpåsens uppsamlingsförmåga beror på smutsen som sugs upp. Vid fint damm, sand o.s.v. måste filterpåsen bytas oftare.

#### Våtsugning

### OBSERVERA

#### Våtsugning med filterpåse

Skador på apparaten

Använd inte en filterpåse vid våtsugning.

### OBSERVERA

#### Drift med full behållare

Om behållaren är full stängs sugöppningen av en flottör och sugturbinen går med högre varvtal.

Stäng genast av maskinen och töm behållaren.

#### Hänvisning

Om maskinen välter kan flottören också stängas. För att göra maskinen sugklar igen ställer du upp den, stänger av den, väntar 5 sekunder och startar den sedan igen.

#### Arbeta med elverktyg (endast för maskiner med inbyggt eluttag)

### ⚠ FÖRSIKTIGHET

#### Oavsiktlig start av elverktyget

Risk för personskador eller materiella skador

Observera att elverktyget kan startas när det är anslutet till eluttaget.

1. Anslut sugslangen.

#### Bild F

2. Vid behov kan adaptern anpassas till kopplingsdiametern för elverktyget med ett lämpligt verktyg.

3. Alternativ A) Sätt adaptern på sugslangens handtag. Anslut sugslangen med adaptern till elverktyget.

Alternativ B) För mer flexibilitet vid arbetet kan

adaptern anslutas med den tunna verktygsslangen och sugslangens handtag, och därefter anslutas till elverktyget.

Alternativ C) Vid vissa elverktyg kan sugslangens handtag anslutas direkt till elverktyget.

#### Bild N

4. Sätt in elverktygets nätkontakt i eluttaget på maskinen.

#### Bild O

5. Ställ maskinens strömbrytare på MAX .

Effekten kan regleras med hjälp av vridomkopplaren.

Sugning aktiveras automatiskt.

#### Bild M

#### Hänvisning

Överskrid inte den maximala anslutningseffekten (se uppgift på maskinens eluttag).

## Hänvisning

När elverktyget sätts på startar sugturbinen med 0,5 sekunders fördröjning. När elverktyget stängs av fortsätter sugturbinen att gå i cirka 5 sekunder för att suga in kvarvarande smuts i sugslangen.

### Blåsfunktion

Med blåsfunktionen kan du rengöra områden som är svåra att nå eller där dammsugning inte är möjlig, t.ex. löv i en grusbädd.

- Sätt in sugslangen i blåsanslutningen. Blåsfunktionen är nu aktiverad.

**Bild P**

### Avbryta driften

1. Ställ maskinens strömbrytare på "0 OFF". Maskinen stängs av.
2. Variant 1: Placera sugslangens handtag i mellanparkeringspositionen.

**Bild Q**

Variant 2: Häng in golvmunstycket i parkeringspositionen.

**Bild R**

### Avsluta driften

1. Ställ maskinens strömbrytare på "0 OFF". Maskinen stängs av.
2. Dra ut nätkontakten.
3. Ta bort maskinhuvudet.

**Bild B**

4. Töm behållaren.

**Bild S**

5. Förvaringsmöjlighet:

**Bild V**

## Hänvisning

Sugslangen kan lindas runt maskinhuvudet och fästas där med hjälp av slangmanschetten.

6. Förvara maskinen i ett torrt och frostsäkert rum.

## Användning av tillbehör

### Allmänna bruksanvisningar

- Anslut golvmunstycket till sugrören.
- Bild I**
- Använd de olika munstyckena, t.ex. fogmunstycket, till handtaget eller fäst dem direkt på sugslangen.

### Omkopplingsbart golvmunstycke

## Hänvisning

Använd endast golvmunstycket för att suga upp torr smuts.

- Använd läget med infällda borstband på undersidan för att dammsuga mattor.
- Använd läget med utfällda borstband på undersidan för att dammsuga hårda golv.

**Bild J**

### Möbelmunstycke

- För dammsugning av stoppade möbler, madrasser, gardiner osv.

### Bilmunstycke

- För snabb rengöring av större textilytor i bilen som t.ex. bagageutrymme, fotutrymme, baksäten.

### Extra långt fogmunstycke

- För rengöring av svåråtkomliga områden som t.ex. mellan bilsätena.

### Sugborste med hårda borst

- För grundlig rengöring av klädsel och mattor i bilen.

### Sugborste med mjuka borst

- För skonsam rengöring av känsliga ytor i bilen, som t.ex. instrumentpanel eller mittkonsol.

eller

- För skonsam rengöring av känsliga ytor eller ömtåliga föremål som t.ex. ligger på arbetsbänken.

## Skötsel och underhåll

### Allmänna skötselanvisningar

- Maskinen och tillbehören av plast kan rengöras med vanligt plastrengöringsmedel.
- Spola vid behov ur behållaren och tillbehören med vatten och torka dem innan de åter används.

### Rengöra skumplastfiltret/patronfiltret

1. Skumplastfiltret/patronfiltret kan rengöras under rinnande vatten om det behövs. För att göra detta drar du bort skumplastfiltret från filterkorgen. Genom att vrida patronfiltret i symbolens riktning (A) kan du låsa upp och ta bort det.
2. Gnugga inte och borsta inte skumplastfiltret/patronfiltret när du rengör det.
3. Låt skumplast-/patronfiltret torka helt innan du använder det igen.
4. Sätt tillbaka filtret beroende på användningsfall:
  - Skumplastfilter: Lägg filtret över filterkorgen och se till att det är korrekt fixerat.
  - Patronfilter: Montera filtret på filterkorgen, vrid det i symbolens riktning (A) och se till att det är korrekt fixerat.

**Bild T**

**Bild U**

## Specialtillbehör

## Hänvisning

På varianter med skumfilter kan ett patronfilter köpas i efterhand som specialtillbehör och användas istället för skumfiltret.

1. Ta bort det svarta locket innan du sätter in patronfiltret. Spara locket före för senare användning med skumfiltret.
2. Sätt på patronfiltret och skruva fast det.

**Bild T**

## Hjälp vid störningar

Störningar har ofta enkla orsaker, som du kan åtgärda på egen hand med hjälp av översikten nedan. I tveksamma fall eller vid störningar som inte anges här, kontakta auktoriserad kundtjänst.

### Minskande sugkraft

Tillbehöret, sugslangen eller sugrören är blockerade.

- Avhjälp blockeringen med ett lämpligt hjälpmedel. Filterpåsen är full.

- Byt filterpåse.

Skumfiltret/patronfiltret är smutsigt.

- Rengör skumfiltret/patronfiltret (se kapitel Rengöra skumplastfiltret/patronfiltret).

Skumfiltret/patronfiltret är skadat.

- Byt skumfilter/patronfilter.

## Tekniska data

## Hänvisning

Den tekniska datan finns på typskylten.

## Yleisiä ohjeita



Lue ennen laitteen ensimmäistä käyttöä tämä alkuperäinen käyttöohje ja mukana toimitetut turvallisuusohjeet. Menettele niiden mukaisesti.

Säilytä molemmat vihkoset myöhempiä käyttöä tai seuraavaa omistajaa varten.

## Määräystenmukainen käyttö

Käytä laitetta vain yksityisissä kotitalouksissa.

Laitte on tässä käyttöohjeessa mainittujen kuvausten ja turvallisuusohjeiden mukaisesti tarkoitettu käytettäväksi märkä- ja kuivaimurina.

Kylmä tuhka voidaan imuroida vain sopivilla lisävarusteilla.

Suojaa laitetta sateelta, äläkä säilytä sitä ulkona.

### Huomautus

*Valmistaja ei vastaa mahdollisista vaurioista, jotka aiheutuvat ei-tarkoituksenmukaisen käytön tai virheellisen käytön seurauksena.*

## Ympäristönsuojelu



Pakkauksmateriaalit ovat kierrätettäviä. Hävitä pakkaukset ympäristöstävällisesti.



Sähkö- ja elektroniikkalaitteet sisältävät arvokkaita kierrätettäviä materiaaleja tai rakenneosia kuten paristoja, akkuja tai öljyä, jotka väärin käsittelyinä tai väärin hävitettyinä voivat aiheuttaa mahdollisia vaaroja ihmisten terveydelle ja ympäristölle. Nämä rakenneosat ovat kuitenkin välttämättömiä laitteen asianmukaista käyttöä varten. Tällä symbolilla merkityt laitteita ei saa hävittää tavallisena talousjätteenä.

### Sisältöaineita koskevia ohjeita (REACH)

Päivitettyjä tietoja sisältöaineista löytyy osoitteesta:

[www.kaercher.com/REACH](http://www.kaercher.com/REACH)

## Lisävarusteet ja varaosat

Käytä vain alkuperäisiä lisävarusteita ja alkuperäisiä varoasia, sillä ne varmistavat laitteen turvallisen ja häiriötömän käytön.

Tietoja lisävarusteista ja varaosista löytyy osoitteesta [www.kaercher.com](http://www.kaercher.com).

## Toimituksen sisältö

Laitteen toimituksen sisältö on kuvattu pakkauksessa. Tarkasta laitetta pakkauksesta purkaessasi pakkauksen sisällön täydellisyys. Jos lisävarusteita puuttuu tai havaitset kuljetusvahinkoja, ilmoita tästä jälleenmyyjälle.

## Takuu

Jokaisessa maassa ovat voimassa vastaavan myyntiyhtiön julkaisemat takuehdot. Korjaamme laitteessa mahdollisesti ilmenevät häiriöt takuuajan kuluessa maksutta, jos häiriöiden syynä ovat olleet materiaali- tai valmistusvirheet. Takuutapauksessa pyydämme ottamaan yhteyttä ostosoitteen kanssa jälleenmyyjään tai lähimpään valtuutettuun asiakaspalveluun. (Osoite, katso takasivu)

## Laitekuvas

Valitusta mallista riippuen laitteissa on eroja. Laitteet on kuvattu laitteen pakkauksessa.

Kuvat, katso kuvasivu.

## Kuva A

- ① Imuletkuliitäntä
- ② Kiertokytkin
- ③ Kahvan pidike / lisävarusteiden kiinnitin
- ④ Taitettava kantokahva
- ⑤ Säilytysalusta
- ⑥ Tyypkipilvi ja tekniset tiedot (esim. säiliön koko)
- ⑦ Puhallustoiminto
- ⑧ Säiliölukko
- ⑨ Verkkoliitäntäjohto ja verkkopistoke
- ⑩ Lisävarusteiden kiinnitin
- ⑪ Lattiasuuttimen pidike
- ⑫ Ohjauksella
- ⑬ Laitepistoke
- ⑭ Letkun säilytys, molemmin puolin (WD 3 / KWD 3)
- ⑮ Johtokoukku (WD 3 / KWD 3)
- ⑯ Suodatinpussi
- ⑰ Vaahtomuovisuodatin
- ⑱ Patruunasuodatin
- ⑲ Imuletku (WD 2 Plus / KWD 2)
- ⑳ Irrotettava kahva (WD 3 / KWD 3)
- ㉑ Imuletku liittimellä (WD 3 / KWD 3)
- ㉒ Imuputket 2 x 0,5 m
- ㉓ Saumasuutin
- ㉔ \*\* Lattiasuutin ja märkä- ja kuivaimuroinnin lisäosa
- ㉕ Adapteri sähkötyökalujen liitäntää varten
- ㉖ Kaksiasentoinen lattiasuutin matoille ja koviille lattioille (Home)
- ㉗ Verhoilusuutin (Home)
- ㉘ 2x suodatinpussi (Home)
- ㉙ Autosuutin (Car)
- ㉚ Erittäin pitkä saumasuutin (Car)
- ㉛ Kovaharjaksinen imuharja (Car)
- ㉜ Pehmeäharjaksinen imuharja (Car / Workshop)
- ㉝ Joustava työkaluletku (Workshop)

\*\* Ei sisälly Home-versioon

## Ohjauksellisten asennus

1. Poista sisältö säiliöstä ennen ensimmäistä käyttöönottoa.

### Kuva B

### Kuva C

### Huomautus

*Laitteille, joissa on ruostumattomasta teräksestä valmistetut säiliöt, lisävarusteet eivät ole säiliössä, vaan niiden ulkopuolella.*

## Käyttöönotto

### HUOMIO

**Imurointi ilman vaahtomuovi- tai patruunasuodatin-**

**taitevaurioita**

*Laitevaurioita  
Työskentele aina vaahtomuovi- tai patruunasuodatin  
asetettuna paikalleen sekä märkä- että kuivaimuroinnis-*  
sa.

### Suodatinpussin paikalleenasettaminen

1. Avaa suodatinpussi kokonaan.
2. Kiinnitä suodatinpussi laiteiliäntään ja paina se tiukasti kiinni.

**Kuva D**

3. Aseta laitepää paikalleen ja lukitse se.

**Kuva E**

### Huomautus

*Suosittellemme suodatinpussin käyttämistä hienopölyn imuroimiseen.*

### Letkun, putkien ja lattiasuuttimen asennus

1. Liitä imuletku.

**Kuva F**

2. Yhdistä imuletku kahvaan.

**Kuva G**

### Huomautus

*Jotta ahtaissa tiloissa olisi helppoa imuroida, kahva voidaan irrottaa ja lisävarusteet kiinnittää suoraan imuletkuun.*

*Vapauta kahva painamalla kahvan molemmilla puolilla olevia harmaita pintoja ja vetämällä kahva irti letkusta.*

3. Asenna lattiasuutin.

● Asenna lisäosa lattiasuuttimeen.

● Yhdistä lattiasuutin imuputkiin.

**Kuva H**

### Laitteen käyttöönotto

1. Yhdistä verkkopistoke pistorasiaan.

**Kuva K**

### Laitteet ilman pistorasiaa

2. Käännä laitekytkin haluttuun asentoon.

**Kuva L**

● Asento "1 ON": Imu-/puhallustoiminto aktivoidaan.

● Asento "0 OFF": Laite kytkeytyy pois päältä.

### Laitteet, joissa on pistorasia

3. Käännä laitekytkin haluttuun asentoon.

**Kuva M**

● Asento "1 ON": Imu-/puhallustoiminto aktivoidaan.

● Asento : Kun sähkötyökalu on liitetty, imutoiminto aktivoituu automaattisesti.

● Asento "0 OFF": Laite kytkeytyy pois päältä.

### Huomautus

*Niin kauan kuin laite saa virtaa, laitepistorasiaa voidaan käyttää virtalähteenä.*

## Käyttö

### Huomautus

*Kun ostat ja asennat suodatinpusseja ja patruunasuodattimia, kiinnitä huomiota nykyisiin osanumeroihin.*

*Tietoja lisävarusteista ja varaosista löytyy osoitteesta  
www.kaercher.com.*

## Kuivaimurointi

### HUOMIO

**Kylmän tuhkan imurointi**

**Laitevaurioita**

*Imuroi kylmää tuhkaa vain tuhkan esierottimella.*

### HUOMIO

**Viallinen tai märkä vaahtomuovisuodatin/patruunasuodatin**

**Laitevaurioita**

*Tarkista ennen käyttöönottoa vaahtomuovisuodatin/patruunasuodatin vaurioiden varalta ja vaihda tarvittaessa. Imuroi vain kuivalla vaahtomuovisuodattimella/patruunasuodattimella.*

*Varustemuodosta riippuen mukana tulee vaahtomuovisuodatin tai patruunasuodatin.*

● Laitteet, joissa on vaahtomuovisuodatin: Käytä aina vaahtomuovisuodattimen lisäksi suodatinpussia, kun imuroit kuivana.

● Laitteet, joissa on patruunasuodatin: Käytä aina patruunasuodattimen lisäksi suodatinpussia imuroitaessa hienoa pölyä.

### Huomautus

*Vaihda suodatinpussi hyvissä ajoin, koska liian täynnä oleva suodatinpussi voi vahingoittua. Suodatinpussin täyttömäärä on riippuvainen imuroitavasta liasta. Hienoa pölyä, hiekkaa yms. imuroitaessa suodatinpussi tulee vaihtaa useammin.*

## Märkäimurointi

### HUOMIO

**Märkäimurointi suodatinpusilla**

**Laitevaurioita**

*Älä käytä suodatinpussia märkäimuroitaessa.*

### HUOMIO

**Käyttö täydellä säiliöllä**

*Jos säiliö on täynnä, uimuri sulkee imuaukon ja laite käy korkeammalla kierrosnopeudella.*

*Kytke laite heti pois päältä ja tyhjennä säiliö.*

### Huomautus

*Jos laite kaatuu, myös uimuri voi sulkeutua. Laitteen saa uudelleen imukykyiseksi nostamalla laitteen ylös, sammuttamalla sen, odottamalla 5 sekuntia ja kytkemällä sen sitten uudelleen päälle.*

**Työskentely sähkötyökaluilla (vain laitteille, joissa on sisäänrakennettu pistorasia)**

### ⚠ VARO

**Sähkötyökalun tahaton käynnistyminen**

**Vammat tai omaisuusvahinkoja**

*Huomaa, että sähkötyökalu on käyttövalmis heti, kun se on kytketty laitepistorasiaan.*

### Huomautus

*Vaihtuessa mallista riippuen toimitukseen sisältyy sovitin tai sovitin ja ohut työkaluletku.*

1. Liitä imuletku.

**Kuva F**

2. Tarvittaessa voidaan sovitin mukauttaa sähkötyökalun liitäntähalkaisijaan soveltuvan työkalun avulla.

3. Vaihtoehto A) Työnnä sovitin imuletkuun kahvaan. Yhdistä imuletku sovitimella sähkötyökaluun. Vaihtoehto B) Saat lisää joustavuutta työskentelyysi yhdistämällä sovitin ohueen työkaluletkuun ja imuletkuun kahvaan ja liittämällä sähkötyökaluun. Vaihtoehto C) Muutamissa sähkötyökaluissa voidaan imuletkun kahva liittää suoraan sähkötyökaluun.
- Kuva N**
4. Yhdistä sähkötyökalu verkkopistoke laitepistokeeseen.
- Kuva O**
5. Aseta laitekytkin asentoon MAX . Tehoa voidaan säätää kiertokytkimellä. Imu aktivoituu automaattisesti.

**Kuva M**

**Huomautus**

*Huomioi suurin sallittu liitäntäteho (katso tieto laitepistorasiasta).*

**Huomautus**

*Heti kun sähkötyökalu kytketään päälle, imuturbiini käynnistyy 0,5 sekunnin viiveellä. Kun sähkötyökalu kytketään pois päältä, imuturbiini jatkaa toimintaansa noin 5 sekunnin ajan imuletkussa olevan jäännöslian mememiseksi sisään.*

**Puhallustoiminto**

Puhallustoimintoa voidaan käyttää alueiden puhdistamiseen, joihin on vaikea päästä tai joissa imurointi ei ole mahdollista, esim. lehdet sora-alustalla.

- Kytke imuletku puhaltimen liitäntään. Puhallustoiminto on nyt aktivoitu.

**Kuva P**

**Käytön keskeyttäminen**

1. Käännä laitekytkin asentoon "0 OFF". Laite kytkeytyy pois päältä.
2. Malli 1: Aseta imuletkun kahva välipidikkeeseen.

**Kuva Q**

Malli 2: Ripusta lattiasuutin pidikkeeseen.

**Kuva R**

**Käytön lopettaminen**

1. Käännä laitekytkin asentoon "0 OFF". Laite kytkeytyy pois päältä.
2. Irrota verkkopistoke.
3. Irrota laitepää.

**Kuva B**

4. Tyhjennä säiliö.

**Kuva S**

5. Säilytysmahdollisuus:

**Kuva V**

**Huomautus**

*Imuletku voidaan kääriä laitepään ympärille ja kiinnittää laitepäähän letkun kauluksen avulla.*

6. Säilytä laitetta kuivassa ja jäätymiseltä suojatussa paikassa.

**Varusteiden käyttö**

**Yleiset käyttöohjeet**

- Yhdistä lattiasuutin imuputkiin.
- Kuva I**
- Liitä erilaiset suuttimet, kuten saumasuutin kahvaan tai kiinnitä ne suoraan imuletkuun.

**Kaksiasentoinen lattiasuutin**

**Huomautus**

*Käytä lattiasuutinta vain kuivan liian imurointiin.*

- Käytä kokolattiamaton imuroinnissa asentoa, jossa alapuolen harjanauhut ovat ylhäällä.
- Käytä koviin lattioiden imurointiin asentoa, jossa alapuolen harjanauhut ovat alhaalla.

**Kuva J**

**Verhoilusuutin**

- Pehmustettujen huonekalujen, patjojen, verhojen jne. imurointiin.

**Autosuutin**

- Auton suurempien tekstiilipintojen, kuten tavaratilan, jalkatilan tai takaistuimen, nopeaan puhdistamiseen.

**Erittäin pitkät saumasuutin**

- Vaikeasti tavoitettavien alueiden, kuten istuinten välien, puhdistamiseen.

**Kovaharjaksinen imuharja**

- Auton verhoilun ja mattojen perusteelliseen puhdistamiseen.

**Pehmeäharjaksinen imuharja**

- Auton herkkien pintojen, kuten kojelaudan tai keskikonsolin, hellävaraiseen puhdistukseen.

tai



- Herkkien pintojen tai helposti särkyvien esineiden hellävaraiseen puhdistamiseen, esim. työpöydällä.

**Hoito ja huolto**

**Yleiset hoito-ohjeet**

- Puhdista laite ja varusteosat tavallisella muovinpuhdistusaineella.
- Huuhtelee säiliö ja lisävarusteet tarvittaessa vedellä ja anna kuivua ennen uudelleenkäyttöä.

**Vaahtomuovisuodattimen/ patruunasuodattimen puhdistus**

1. Vaahtomuovisuodatin/patruunasuodatin voidaan tarvittaessa puhdistaa juoksevan veden alla. Vedä vaahtomuovisuodatin pois suodatinkorista. Patruunasuodattimen lukitus voidaan avata ja suodatin irrottaa kääntämällä symbolin  suuntaan.
2. Älä hiero tai harjaa vaahtomuovisuodatinta/patruunasuodatinta puhdistuksen aikana.
3. Anna vaahtosuodattimen/patruunasuodattimen kuivua kokonaan ennen uudelleenkäyttöä.
4. Suodattimen asettaminen takaisin käyttötavasta riippuen:
  - Vaahtomuovisuodatin: Aseta suodatin suodatin-korin päälle ja varmista, että se on kunnolla kiinni.
  - Patruunasuodatin: Aseta suodatin suodatinkoriin, kierrä sitä symbolin suuntaan  ja varmista, että se on kunnolla kiinni.

**Kuva T**

**Kuva U**

**Erikoisvarusteet**

**Huomautus**

*Vaahtomuovisuodattimella varustettuihin versioihin on saatavissa erikoisvarusteena patruunasuodatin, jonka voi asentaa vaahtomuovisuodattimen tilalle.*

1. Ennen kuin asetat patruunasuodattimen paikalleen, poista musta peitekansi ja säilytä se vaahtomuovisuodattimen kanssa myöhempää käyttöä varten.
2. Aseta patruunasuodatin paikalleen ja kierrä se kiinni.

**Kuva T**

## Ohjeet häiriötilanteissa

Häiriöillä on usein yksinkertaisia syitä, jotka voit itse poistaa seuraavan yleiskatsauksen avulla. Ota yhteys valtuutettuun asiakaspalveluun epäselvissä tapauksissa tai jos häiriöitä ei ole tässä mainittu.

### Imutehon heikkeneminen

Lisävarusteet, imuletku tai imuputket ovat tukossa.

- Poista tukos soveltuvalla apuvälineellä.

Suodatinpussi on täynnä.

- Vaihda suodatinpussi.

Vaahtomuovisuodatin/patruunasuodatin on likaantunut.

- Puhdista vaahtomuovisuodatin/patruunasuodatin (katso luku *Vaahtomuovisuodattimen/patruunasuodattimen puhdistus*).

Vaahtomuovisuodatin/patruunasuodatin on vaurioitunut.

- Vaihda vaahtomuovisuodatin/patruunasuodatin.

## Tekniset tiedot

### Huomautus

*Tekniset tiedot löytyvät tyypikilvestä.*

### Geniikis upuoueiieis



Prin aputin pruiti hrise hrise suksueis, oiabuste autis tin gniisies oiiniies hriseis kuthis kai tis sunouueiikies upuoueiieis asfaleiies. Efarmuizete autis tin oiiniies.

Fiulazite tu duu biibliarakiia gin metageniiseteri hriseis i gin ton epitomeu oioukiiti.

### Proruiepitomeu hriseis

Hruseiuuoiieite tin suksueii aspukeiisaki tu tin iuiuiiki sas katiikiu.

H suksueii proruizeti gin hriseis oiups preriirafeti tu tis prouusies oiiniies hriseis kai tis upuoueiieis asfaleiies us iiektriki skuii tu iirris kai uhris anarrufrisi.

Oi staxtes iuoruun gin asproruouunti muu gin tu katiillihlu ezartiimatu.

Prusatiiepte tin suksueii aputi uruohi kai iin tin aspuhekueisite se ezuteriouis hriseis.

### Ypuoueiie

*O katiisueasatiis ien euuuneti gin enuexuueiies iirris, tu oi iueiunoti se iin enuueiieimni hriseis i se lathos hriseiimiu.*

### Prusasiu tu preriiallonos



Tu uliaki suksueasiiis iini anakuikluisima.

Aspruiriiepte tis suksueasiiies gin preriialloniaki orhu rruu.



Oi iiektrikiies kai iiektroiinikiies suksueiies preriiehuu uoluitima anakuikluisima uliaki kai, sunxnu, ezartiimatu oiups iuatiaries apiies, epianafurizimeies i ladiu, tu oiouia se preriipitu lanthasimeis hriseis i aspruiriis iuoruun gin thesuun se kinuunu tin anhrupuini ueiia kai tu preriiallon. Osiuou, autu tu susatiaki iini asprariihitu gin tu siuosi iieuiuruia tin suksueiis. Oi suksueiies iu uferuun autu tu sümübuu ien epiriiepteti gin aspruiriunoti iuzi gin tu oiikiaki aspruiriimatu.

### Ypuoueiieis hriseiaki gin susatiaki (REACH)

Enhreruimeies iieuiuruies hriseiaki gin tu susatiaki iini oi iueiisimeies si tin ieuuunsi: [www.kaercher.com/REACH](http://www.kaercher.com/REACH)

## Prerelkomeu kai anuallakiaki

Hruseiuuoiieite muu gniisiu prerelkomeu kai gniisiu anuallakiaki, kuthis autu egnuunoti tin asfali kai aspruoukiiti iieuiuruia tin suksueiis.

Iieuiuruies hriseiaki gin tu prerelkomeu kai tu anuallakiaki the iueiie si tin ieuuunsi [www.kaercher.com](http://www.kaercher.com).

## Praruouieis ezupliisimiu

O praruouieis ezupliisimiu tin suksueiis aspiouinuzeti epianu si tin suksueasiiu. Kati tin asfariisii aputi tin suksueasiiu elenzi tin iieuiuruia tin preriiehuimiu. Se preriipitu iu iieuiuru prerelkomeu i ehuu prouklii iirris kati tin iueiufuru, enhreruiste ton prurhieuu i sas.

## Egnuzisi

Se kati hrisei ishuunu oi orui egnuzisi oi oiouia ekiuunoti aputi tin armuia epaiieia ianuuiis ius.

Tuuhun iueiies si tin suksuei sas epiiuiriunoti aputi emaki hrisei iueiies enuuis tin prurhieuimii egnuzisi, efruuun asfiiunoti se sfallu ulioui i katiisueiis. Se preriipitu egnuzisi aspuuntheite siun prurhieuu i sas i tu iieuiuiseteru ezusiouuoiimiu tuimiu ezupriieitisi ielatuun, prusoukiizunoti tu prusatiaki tin aguruis.

(gin ieuuunsiies iueiie tin iisuu seliia)

## Preriirafii suksueiis

Analoga gin tu epiliieimiu muuieo, uparuun oiufuries siun ezupliisimiu. O eiikiis ezupliisimiu preriirafeti si tin suksueasiiu tin suksueiis.

Gin eikiies iueiie tin seliia oiagruimatuun.

### Eiikuua A

- ① Sünüise iiektriiui suwlihu anarrufrisi
- ② Preriisurufuikiis oiakuotiis
- ③ Iabii theisii stathieuisi / upuouhi asiesuuuru
- ④ Iuissuouimni iabii
- ⑤ Epifiinuia aputiisisi
- ⑥ Iuinakiia tuuui gin iiektriaki iueiueiia (i.u. iueiueis iueiueiis)
- ⑦ Iieuiuruia ekuufisiis
- ⑧ Katiiki iueiueiis
- ⑨ Aguwuis sünüiseis iueiueiis gin iueiueiis iueiueiis
- ⑩ Ypuouhi ezartiimatuun
- ⑪ Akruufuisu oiueiueiis theisii stathieuisi
- ⑫ Ouhnuis iunanti
- ⑬ Ypuouhi suksueiis
- ⑭ Aspuhekueiis eukuipuu suwlihu kai si tin duu iueiueis (WD 3 / KWD 3)
- ⑮ Aguisuira kakuuiiu (WD 3 / KWD 3)
- ⑯ Sakuuia fiiluru
- ⑰ Fiiluru afuru
- ⑱ Kuiliniruii fiiluru
- ⑲ Suwlihuas anarrufrisi (WD 2 Plus / KWD 2)
- ⑳ Afariuimni iueiueiis (WD 3 / KWD 3)



- 21 Σωλήνας αναρρόφησης με συνδετικό μέρος (WD 3 / KWD 3)
- 22 Σωλήνες αναρρόφησης 2 x 0,5 m
- 23 Ακροφύσιο αρμών
- 24 \*\* Μπεκ εδάφους με ένθετο για ηλεκτρική σκούπα υγρής και ξηρής αναρρόφησης
- 25 Προσαρμογέας για σύνδεση ηλεκτρικών εργαλείων
- 26 Εναλλάξιο μπεκ εδάφους για χαλιά και σκληρά δάπεδα (Home)
- 27 Ακροφύσιο ταπετσαρίας (Home)
- 28 2x σακούλες φίλτρου (Home)
- 29 Μπεκ αυτοκινήτου (Car)
- 30 Εξαιρετικά μακρύ μπεκ αρμών (Car)
- 31 Βούρτσα αναρρόφησης με σκληρές τρίχες (Car)
- 32 Βούρτσα αναρρόφησης με μαλακές τρίχες (Car / Workshop)
- 33 Εύκαμπτος σωλήνας εργαλείου (Workshop)

\*\* Δεν περιλαμβάνεται στην οικιακή έκδοση

## Τοποθέτηση τροχαλιών καθοδήγησης

1. Αφαιρέστε τα περιεχόμενα από το δοχείο πριν από την πρώτη χρήση.

**Εικόνα Β**  
**Εικόνα C**

### Υπόδειξη

Για συσκευές με δοχεία από ανοξείδωτο χάλυβα, τα αξεσουάρ δεν βρσκονται στο δοχείο, αλλά έξω.

## Εναρξη χρήσης

### ΠΡΟΣΟΧΗ

**Ηλεκτρική σκούπα χωρίς φίλτρο από αφρώδες υλικό ή φυσιγγίο φίλτρου**

Ζημιές στη συσκευή

Να εργάζεστε πάντα το τοποθετημένο φίλτρο από αφρώδες υλικό ή φυσιγγίο φίλτρου τόσο κατά την υγρή όσο και κατά την ξηρή αναρρόφησης.

### Τοποθέτηση σακούλας φίλτρου

1. Ξεδιπλώστε εντελώς τη σακούλα φίλτρου.
2. Τοποθετήστε τη σακούλα φίλτρου στη σύνδεση της συσκευής και πιέστε τη σταθερά.

**Εικόνα D**

3. Τοποθετήστε και ασφαλίστε την κεφαλή συσκευής.

**Εικόνα E**

### Υπόδειξη

Σας συνιστούμε να χρησιμοποιήσετε μια σακούλα φίλτρου για να καθαρίσετε τη λεπτή σκόνη.

### Συναρμολόγηση μπεκ εδάφους, σωλήνα, εύκαμπτου σωλήνα

1. Συνδέστε τον εύκαμπτο σωλήνα αναρρόφησης.  
**Εικόνα F**
2. Συνδέστε τον εύκαμπτο σωλήνα αναρρόφησης με τη χειρολαβή.  
**Εικόνα G**

### Υπόδειξη

Για βολική αναρρόφηση σε περιορισμένους χώρους, η λαβή μπορεί να αφαιρεθεί και τα εξαρτήματα να συνδεθούν απευθείας στον σωλήνα αναρρόφησης. Για να απελευθερώσετε τη λαβή, πιέστε τις γκρι περιοχές και στις δύο πλευρές της λαβής και τραβήξτε τη λαβή από τον εύκαμπτο σωλήνα.

3. Τοποθετήστε το ακροφύσιο δαπέδου.

- Τοποθετήστε το ένθετο στο ακροφύσιο δαπέδου.
- Συνδέστε το ακροφύσιο δαπέδου με τους σωλήνες αναρρόφησης.

### Εικόνα H

## Ενεργοποίηση της συσκευής

1. Συνδέστε το φως ρεύματος στην πρίζα.

### Εικόνα K

### Συσκευές χωρίς πρίζα

2. Ρυθμίστε τον διακόπτη συσκευής στην επιθυμητή θέση.

### Εικόνα L

- Θέση "1 ON": Η λειτουργία αναρρόφησης / φυσήματος είναι ενεργοποιημένη.
- Θέση "0 OFF": Η συσκευή απενεργοποιείται.

### Συσκευές με πρίζα

3. Ρυθμίστε τον διακόπτη συσκευής στην επιθυμητή θέση.

### Εικόνα M

- Θέση "1 ON": Η λειτουργία αναρρόφησης / φυσήματος είναι ενεργοποιημένη.
- Θέση  $\text{ON}$ : Όταν το ηλεκτρικό εργαλείο είναι συνδεδεμένο, το σύστημα εξαγωγής ενεργοποιείται αυτόματα.
- Θέση "0 OFF": Η συσκευή απενεργοποιείται.

### Υπόδειξη

Εφόσον η συσκευή τροφοδοτείται με ρεύμα, η πρίζα της συσκευής μπορεί να χρησιμοποιηθεί ως πηγή τροφοδοσίας.

## Λειτουργία

### Υπόδειξη

Κατά την αγορά και την εγκατάσταση σακουλών φίλτρου και φίλτρων φυσιγγίου, δώστε προσοχή στους τρέχοντες αριθμούς ανταλλακτικών.

Πληροφορίες σχετικά με τα παρελκόμενα και τα ανταλλακτικά θα βρείτε στην τοποθεσία [www.kaecher.com](http://www.kaecher.com).

## Ξηρή αναρρόφηση

### ΠΡΟΣΟΧΗ

#### Απορρόφηση σταχτών

Ζημιές στη συσκευή

Πραγματοποιήστε αναρρόφηση στάχτης μόνο με προδιαχωριστή τέφρας.

### ΠΡΟΣΟΧΗ

**Ελαττωματικό ή υγρό φίλτρο αφρού / φίλτρο φυσιγγίου**

Ζημιές στη συσκευή

Πριν ξεκινήσετε, ελέγξτε το φίλτρο αφρού / φίλτρο φυσιγγίου για ζημιά και αντικαταστήστε το εάν είναι απαραίτητο.

Ανάλογα με την παραλλαγή εξοπλισμού, περιλαμβάνεται ένα φίλτρο αφρού ή ένα φίλτρο φυσιγγίου.

- Για συσκευές με φίλτρο αφρού: Χρησιμοποιείτε πάντα μια σακούλα φίλτρου πέρα από το φίλτρο αφρού κατά την ξηρή αναρρόφησης.

- Για συσκευές με φίλτρο φυσιγγίου: Χρησιμοποιείτε πάντα τη σακούλα φίλτρου πέρα από το φίλτρο φυσιγγίου κατά την αναρρόφηση λεπτής σκόνης.

#### Υπόδειξη

Αντικαταστήστε τον σάκο φίλτρου εγκαίρως, καθώς μπορεί να υποστεί ζημιά ο σάκος φίλτρου που είναι πολύ γεμάτος. Ο βαθμός πλήρωσης της σακούλας φίλτρου εξαρτάται από τους ρύπους που αναρροφώνται. Εάν πρόκειται για λεπτή σκόνη, άμμο κ.λπ. η σακούλα φίλτρου πρέπει να αντικαθίσταται συχνότερα.

### Υγρή αναρρόφηση

#### ΠΡΟΣΟΧΗ

##### Υγρή αναρρόφηση με σάκο φίλτρου

Ζημιές στη συσκευή

Μην χρησιμοποιείτε σακούλα φίλτρου σε υγρή αναρρόφηση.

#### ΠΡΟΣΟΧΗ

##### Λειτουργία με πλήρες δοχείο

Εάν το δοχείο είναι γεμάτο, ο πλωτήρας κλείνει το άνοιγμα αναρρόφησης και η συσκευή λειτουργεί με αυξημένο αριθμό στροφών.

Απενεργοποιήστε αμέσως τη συσκευή και αδειάστε το δοχείο.

#### Υπόδειξη

Εάν η συσκευή πέσει πάνω, ο πλωτήρας μπορεί επίσης να κλείσει. Για να κάνετε ξανά τη συσκευή απορροφητική, ρυθμίστε τη συσκευή, απενεργοποιήστε τη, περιμένετε 5 δευτερόλεπτα και μετά ενεργοποιήστε την ξανά.

### Εργασία με ηλεκτρικά εργαλεία (μόνο για συσκευές με ενσωματωμένη πρίζα)

#### ⚠ ΠΡΟΣΟΧΗ

##### Ακούσια εκκίνηση του ηλεκτρικού εργαλείου

Τραυματισμός ή υλική ζημία

Βεβαιωθείτε ότι το ηλεκτρικό εργαλείο είναι έτοιμο για χρήση μόλις είναι συνδεδεμένο στην πρίζα.

1. Συνδέστε τον εύκαμπτο σωλήνα αναρρόφησης.

#### Εικόνα F

2. Εάν είναι απαραίτητο, ο προσαρμογέας μπορεί να προσαρμοστεί στη διάμετρο σύνδεσης του ηλεκτρικού εργαλείου με ένα κατάλληλο εργαλείο.

3. Επιλογή Α) Τοποθετήστε τον προσαρμογέα στη λαβή του σωλήνα αναρρόφησης. Τοποθετήστε τον εύκαμπτο σωλήνα αναρρόφησης με τον προσαρμογέα στο ηλεκτρικό εργαλείο.

4. Επιλογή Β) Για μεγαλύτερη ευελιξία κατά την εργασία, συνδέστε τον προσαρμογέα στον λεπτό σωλήνα εργαλείου και στη λαβή του εύκαμπτου σωλήνα αναρρόφησης και συνδέστε τον στο ηλεκτρικό εργαλείο.

5. Επιλογή Γ) Με ορισμένα ηλεκτρικά εργαλεία, η λαβή του σωλήνα αναρρόφησης μπορεί να συνδεθεί απευθείας στο ηλεκτρικό εργαλείο.

#### Εικόνα N

4. Συνδέστε το φως του ηλεκτρικού εργαλείου στην πρίζα.

#### Εικόνα O

5. Ρυθμίστε τον διακόπτη συσκευής σε MAX . Η ισχύς μπορεί να ρυθμιστεί χρησιμοποιώντας τον περιστροφικό διακόπτη.

- Η αναρρόφηση ενεργοποιείται αυτόματα.

#### Εικόνα M

#### Υπόδειξη

Σημειώστε το μέγιστο συνδεδεμένο φορτίο (δείτε πληροφορίες στην υποδοχή της συσκευής).

#### Υπόδειξη

Μόλις ενεργοποιηθεί το ηλεκτρικό εργαλείο, ο στρόβιλος αναρρόφησης ξεκινά με καθυστέρηση 0,5 δευτερολέπτου. Εάν το ηλεκτρικό εργαλείο είναι απενεργοποιημένο, ο στρόβιλος αναρρόφησης συνεχίζει να λειτουργεί για περίπου 5 δευτερόλεπτα για να απορροφήσει την υπολειπόμενη βρωμιά στον εύκαμπτο σωλήνα αναρρόφησης.

### Λειτουργία εκφύσησης

Η λειτουργία εκφύσησης μπορεί να χρησιμοποιηθεί για τον καθαρισμό περιοχών που είναι δύσκολο να προσεγγιστούν ή όπου δεν είναι δυνατή η ηλεκτρική σκούπα, π.χ. φύλλα σε χαλίκι.

- Εισαγάγετε το σωλήνα αναρρόφησης στη σύνδεση του ανεμιστήρα. Η λειτουργία ανεμιστήρα είναι πλέον ενεργοποιημένη.

#### Εικόνα P

### Διακοπή λειτουργίας

1. Ρυθμίστε τον διακόπτη συσκευής στο "0 OFF".

Η συσκευή απενεργοποιείται.

2. Παραλλαγή 1: Τοποθετήστε τη λαβή του σωλήνα αναρρόφησης στην ενδιάμεση θέση στάθμευσης.

#### Εικόνα Q

Παραλλαγή 2: Κρεμάστε το ακροφύσιο δαπέδου στη θέση στάθμευσης.

#### Εικόνα R

### Τερματισμός λειτουργίας

1. Ρυθμίστε τον διακόπτη συσκευής στο "0 OFF".

Η συσκευή απενεργοποιείται.

2. Αποσυνδέστε το ρευματολήπτη.

3. Αφαιρέστε την κεφαλή της συσκευής.

#### Εικόνα B

4. Αδειάστε το δοχείο.

#### Εικόνα S

5. Επιλογή αποθήκευσης:

#### Εικόνα V

#### Υπόδειξη

Ο σωλήνας αναρρόφησης μπορεί να τυλιχτεί γύρω από την κεφαλή της συσκευής και να στερεωθεί στην κεφαλή της συσκευής με τη βοήθεια του καλάρου του σωλήνα.

6. Φυλάξτε τη συσκευή σε ξηρό χώρο που προστατεύεται από τον παγετό.

## Χρήση των εξαρτημάτων

### Γενικές υποδείξεις εφαρμογής

- Συνδέστε το ακροφύσιο δαπέδου με τους σωλήνες αναρρόφησης.

#### Εικόνα I

- Τα διάφορα μπεκ, όπως μπεκ αρμών, συνδέστε στη λαβή ή απευθείας στον εύκαμπτο σωλήνα αναρρόφησης.

### Εναλλάξιμο μπεκ εδάφους

#### Υπόδειξη

Χρησιμοποιήστε το μπεκ εδάφους μόνο για να καθαρίσετε την ξηρή βρωμιά.

- Χρησιμοποιήστε τη θέση με αναδιπλούμενες λωρίδες βουρτσών στην κάτω πλευρά για την αναρρόφηση μοκέτας.

- Για αναρρόφηση σκληρών δαπέδων, χρησιμοποιήστε τη θέση με τις λωρίδες βουρτσών εκτεταμένες στην κάτω πλευρά.

#### Εικόνα J

## Ακροφύσιο για επενδύσεις

- Για σκούπισμα ταπετσαρισμένων επίπλων, πέλματος στρωμάτων, κουρτινών κ.λπ.

## Μπλεκ αυτοκινήτου

- Για γρήγορο καθαρισμό μεγαλύτερων υφασμάτων επιφανειών στο αυτοκίνητο όπως πορτ μπαγκάζ, χώρος ποδιών, πίσω κάθισμα.

## Εξαιρετικά μακρύ μπλεκ αμρών

- Για τον καθαρισμό δυσπρόσιτων περιοχών όπως π.χ. ανάμεσα στα καθίσματα του αυτοκινήτου.

## Βούρσα αναρρόφησης με σκληρές τρίχες

- Για ενδελεχή καθαρισμό ταπετσαριών και μοκετών στο αυτοκίνητο.

## Βούρσα αναρρόφησης με μαλακές τρίχες

- Για τον απαλό καθαρισμό ευαίσθητων επιφανειών στο αυτοκίνητο όπως ταμπλό οργάνων ή κεντρική κονσόλα.

ή



- Για τον απαλό καθαρισμό ευαίσθητων επιφανειών ή ευαίσθητων αντικειμένων που βρίσκονται στον πάγκο εργασίας.

## Φροντίδα και συντήρηση

### Οδηγίες γενικής φροντίδας

- Καθαρίστε τη συσκευή και τα βοηθητικά εξαρτήματα από συνθετικό υλικό με καθαριστικό για συνθετικά υλικά του εμπορίου.
- Εάν χρειαστεί, ξεπλύνετε το δοχείο και τα εξαρτήματα με νερό και στεγνώστε τα πριν τα χρησιμοποιήσετε ξανά.

### Καθαρισμός του φίλτρου αφρού / φίλτρου φυσιγγίου

1. Το φίλτρο αφρού / φυσιγγίου μπορεί να καθαριστεί κάτω από τρεχούμενο νερό, εάν είναι απαραίτητο. Για να το κάνετε αυτό, τραβήξτε το φίλτρο αφρού από το καλάθι φίλτρου. Το φίλτρο φυσιγγίου περιστρέφεται προς την κατεύθυνση του συμβόλου  ώστε να ξεκλειδώσει και να αφαιρεθεί.
2. Μην τρίβετε ή βουρτσίζετε το φίλτρο αφρού / φίλτρο φυσιγγίου κατά τον καθαρισμό.
3. Αφήστε το φίλτρο αφρού / φυσιγγίου να στεγνώσει εντελώς πριν το επαναχρησιμοποιήσετε.
4. Επανατοποθέτηση του φίλτρου ανάλογα με τον τύπο της εφαρμογής:
  - Φίλτρο αφρού: Τοποθετήστε το φίλτρο πάνω από το καλάθι φίλτρου και βεβαιωθείτε ότι είναι σωστά στερεωμένο.
  - Κυλινδρικό φίλτρο: Τοποθετήστε το φίλτρο στο καλάθι φίλτρου και γυρίστε το προς το σύμβολο  και βεβαιωθείτε ότι είναι σωστά στερεωμένο.

Εικόνα T  
Εικόνα U

## Ειδικό εξάρτημα

### Υπόδειξη

Σε παραλλαγές με φίλτρα από αφρού μπορείτε να αγοράσετε ένα φίλτρο φυσιγγίου και να το χρησιμοποιείτε στη θέση του φίλτρου αφρού.

1. Πριν τοποθετήσετε το φίλτρο φυσιγγίου, αφαιρέστε το μαύρο κάλυμμα και φυλάξτε το με το φίλτρο αφρού για μελλοντική χρήση.
2. Βάλτε το φίλτρο φυσιγγίου και σφίξτε το.

Εικόνα T

## Αντιμετώπιση βλαβών

Οι βλάβες οφείλονται συχνά σε σήμαντες αιτίες, τις οποίες μπορείτε να αντιμετωπίσετε μόνοι σας με τη βοήθεια του παρακάτω πίνακα. Σε περίπτωση αμφιβολίας ή σε περίπτωση βλάβης που δεν αναγράφεται εδώ μπορείτε να απευθύνεστε σε εξουσιοδοτημένο κατάστημα.

### Μείωση ισχύος αναρρόφησης

Τα αέσουάρ, ο εύκαμπτος σωλήνας αναρρόφησης ή οι σωλήνες αναρρόφησης έχουν μπλοκαριστεί.

- Με ένα κατάλληλο βοηθήμα αφαιρέστε τις ακαθαρσίες.

Η σακούλα φίλτρου είναι γεμάτη.

- Αντικαταστήστε τη σακούλα φίλτρου.

Το φίλτρο αφρού / φίλτρο φυσιγγίου είναι βρώμικο.

- Καθαρισμός του φίλτρου αφρού / φίλτρου φυσιγγίου (βλέπε κεφάλαιο *Καθαρισμός του φίλτρου αφρού / φίλτρου φυσιγγίου*).

Το φίλτρο αφρού / φυσιγγίου είναι κατεστραμμένο.

- Αντικαταστήστε το φίλτρο αφρού / φίλτρο φυσιγγίου.

## Τεχνικά χαρακτηριστικά

### Υπόδειξη

Τα τεχνικά δεδομένα βρίσκονται στην πινακίδα τύπου.

## Genel uyarılar



Cihazı ilk defa kullanmadan önce orijinal işletim kılavuzunu ve ekli güvenlik bilgilerini okuyun. Bu bilgilere göre hareket edin.

Her iki kılavuzu daha sonra kullanmak için ve sizden sonraki kullanıcı için saklayın.

## Amaca uygun kullanım

Cihazı sadece evde kullanın.

Cihaz bu kullanma talimatında belirtilen açıklamalara ve güvenlik bilgilerine uygun olarak ıslak ve kuru elektrik süpürgesi olarak kullanılmak üzere tasarlanmıştır.

Soğuk kül, sadece uygun aksesuarlarla vakumlanabilir. Cihazı yağmurdan koruyun ve dış ortamlarda depolamayın.

### Not

Üretici, belirtilen ihtiyaca uygun olmayan veya yanlış kullanımı sonucu oluşan olası hasarlardan sorumlu değildir.

## Çevre koruma

 Ambalaj malzemeleri geri dönüştürülebilir. Lütfen ambalajları çevreye zarar vermeden tasfiye edin.

 Elektrikli ve elektronik cihazlar, değerli ve geri dönüştürülebilir malzemelerin yanı sıra yanlış kullanılması veya yanlış imha edilmesi durumunda insan sağlığı ve çevre için potansiyel tehlike teşkil edebilecek piller, aküler veya yağlar içerebilir. Ancak cihazın usulüne uygun şekilde çalıştırılması için bu parçalar gereklidir. Bu sembol ile işaretlenen cihazlar evsel atık ile birlikte imha edilmemelidir.

### İçindekiler hakkında uyarılar (REACH)

İçindekiler hakkında ayrıntılı bilgileri bulabileceğiniz adres: [www.kaercher.com/REACH](http://www.kaercher.com/REACH)

## Aksesuarlar ve yedek parçalar

Sadece orijinal aksesuarlar ve orijinal yedek parçalar kullanın. Bu parçalar cihazın güvenli ve arızasız çalışmasını sağlar.

Aksesuar ve yedek parçalara ilişkin bilgiler için adres: [www.kaercher.com](http://www.kaercher.com).

## Teslimat kapsamı

Cihazınızın teslimat kapsamı ambalajı üzerinde gösterilmiştir. Ambalaj açıldığında içindeki parçalarda eksiklik olup olmadığını kontrol edin. Aksesuarların eksik olması durumunda ya da nakliye hasarlarında yetkili satıcınızı bilgilendirin.

## Garanti

Her ülkede yetkili distribütörümüz tarafından verilmiş garanti şartları geçerlidir. Garanti süresi içinde cihazınızda oluşan muhtemel hasarları, arızanın kaynağı üretim veya malzeme hatası olduğu sürece ücretsiz olarak karşılıyoruz. Garanti durumunda satış fişi ile satıcıya veya yetkili servise başvurun. (Adres için Bkz. Arka sayfa)

## Cihaz açıklaması

Seçilen modele bağlı olarak donanım değişir. Spesifik donanım, cihaz ambalajında açıklanmıştır. Resimler için grafik sayfasına bakın.

### Şekil A

- 1 Vakum hortumu bağlantısı
- 2 Çevirmeli şalter
- 3 Park konumu tutamağı / aksesuar yuvası
- 4 Katlanabilir taşıma kulpu
- 5 Kapasite
- 6 Teknik verileri içeren tip levhası (örn. hazne boyutu)
- 7 Üfleme fonksiyonu
- 8 Hazne kilidi
- 9 Şebeke fişli şebeke bağlantı hattı
- 10 Aksesuar girişi
- 11 Yer süpürme başlığı park konumu
- 12 Yürütme tekerlekleri
- 13 Cihaz soketi
- 14 Her iki tarafta hortum muhafaza etme yeri (WD 3 / KWD 3)
- 15 Kablo tutucu (WD 3 / KWD 3)
- 16 Filtre torbası
- 17 Köpük maddesi filtresi
- 18 Kartuş filtresi
- 19 Vakum hortumu (WD 2 Plus / KWD 2)
- 20 Çıkarılabilir tutamak (WD 3 / KWD 3)
- 21 Bağlantı parçalı vakum hortumu (WD 3 / KWD 3)
- 22 Vakum boruları 2 x 0,5 m
- 23 Derz süpürme başlığı
- 24 \*\* Islak ve kuru vakumlama için ek parçalı yer süpürme başlığı
- 25 Elektrikli aletleri bağlamak için adaptör
- 26 Halılar ve sert zeminler için fonksiyonlu yer süpürme başlığı (Ev)
- 27 Döşeme başlığı (Ev)

- 28 2x filtre torbası (Ev)
- 29 Otomobil başlığı (Otomobil)
- 30 Ekstra uzun derz süpürme başlığı (otomobil)
- 31 Sert kıllı emme fırçası (Otomobil)
- 32 Yumuşak kıllı emme fırçası (Otomobil / Atölye)
- 33 Esnek alet hortumu (Atölye)

\*\* Ev versiyonunun teslimat kapsamına dahil değildir

## Yönlendirme makaralarının takılması

1. İlk kullanımdan önce içeriği hazneden çıkarın.

### Şekil B

### Şekil C

### Not

Paslanmaz çelik hazneli cihazlar için aksesuarlar, hazne içinde değil dışarıdadır.

## İşletime alma

### DIKKAT

#### Köpük veya kartuş filtresiz vakumlama

Cihazda zarar

Islak ve kuru süpürme işleminde daima takılı köpük filtre veya kartuş filtresi ile çalışın.

### Filtre torbasının yerleştirilmesi

1. Filtre torbasını tamamen açın.
2. Filtre torbasını cihaz bağlantısına takın ve sıkıca bastırın.

### Şekil D

3. Cihaz başlığını yerleştirin ve kilitleyin.

### Şekil E

### Not

İnce toz emmek için filtre torbası kullanmanızı öneririz.

### Hortumu, boruları, yer süpürme başlığını monte edin

1. Vakum hortumunu bağlayın.  
Şekil F
2. Vakum hortumunu, tutamak ile bağlayın.  
Şekil G

### Not

Dar alanlarda rahat bir şekilde çalışmak için tutamak çıkarılabilir ve aksesuarlar direkt olarak vakum hortumuna takılabilir.

Tutamağı serbest bırakmak için sapın her iki yanındaki gri yüzeylere bastırın ve tutamağı hortumdan çekin.

3. Yer süpürme başlığını monte edin.
  - Ek parçayı yer süpürme başlığına monte edin.
  - Yer süpürme başlığını, vakum borusu ile bağlayın.Şekil H

### Cihazı çalıştırma

1. Şebeke fişini prize takın.

### Şekil K

### Soketsiz cihazlar

2. Cihaz şalterini istenen konuma çevirin.

### Şekil L

- Konum "1 ON": Vakum / üfleme fonksiyonu etkinleştirilir.
- Konum "0 OFF": Cihaz kapatılır.

### Soketli cihazlar

3. Cihaz şalterini istenen konuma çevirin.

### Şekil M

- Konum "1 ON": Vakum / üfleme fonksiyonu etkinleştirilir.
- Konum : Elektrikli alet bağlandığında emiş sistemi otomatik olarak etkinleştirilir.
- Konum "0 OFF": Cihaz kapatılır.

#### Not

Cihazta elektrik beslendiği sürece cihaz soketi, bir güç kaynağı olarak kullanılabilir.

## İşletim

#### Not

Filtre torbaları ve kartuş filtreleri satın alırken ve kurarken güncel parça numaralarına dikkat edin.

Aksesuarlar ve yedek parçalara ilişkin bilgiler için: [www.kaercher.com](http://www.kaercher.com).

### Kuru süpürme

#### DIKKAT

##### Soğuk küllerin vakumlanması

Cihazda zarar

Soğuk küllü, sadece kül ön ayırıcısı ile vakumlayın.

#### DIKKAT

##### Arızalı veya ıslak köpük maddesi filtresi / kartuş filtre

Cihazda zarar

Devreye almadan önce köpük maddesi filtresinde / kartuş filtrede hasar olup olmadığını kontrol edin ve bunları gerekirse değiştirin. Yalnızca kuru bir köpük maddesi filtresi / kartuş filtre ile vakum işlemi gerçekleştirin.

Donanım seçeneğine bağlı olarak, bir köpük maddesi filtresi veya bir kartuş filtre dahildir.

- Köpük maddesi filtresine sahip olan cihazlar için: Kuru süpürme sırasında köpük maddesi filtresine ek olarak daima bir filtre torbası kullanın.
- Kartuş filtreye sahip olan cihazlar için: İnce toz çekerken kartuş filtresine ek olarak daima bir filtre torbası kullanın.

#### Not

Çok dolduğunda zarar görebileceğinden filtre torbasını zamanında değiştirin. Filtre torbasının dolum derecesi süpürülen kir miktarından bağımsızdır. Kum gibi ince toz söz konusu olduğunda filtre torbası daha sık değiştirilmelidir.

### Islak süpürme

#### DIKKAT

##### Filtre torbasıyla ıslak vakum

Cihazda zarar

Islak vakum işlemleri için filtre torbası kullanmayın.

#### DIKKAT

##### Dolu hazne ile işletim

Hazne dolduğunda flatör emme açıklığını kapatır ve cihaz yüksek hızda çalışır.

Cihazı hemen kapatın ve hazneyi boşaltın.

#### Not

Cihaz devrildiğinde şamandıra da kapanabilir. Cihazın vakum özelliğini tekrar kullanabilmek için cihazı kurun, kapatın, 5 saniye bekleyin ve tekrar açın.

### Elektrikli aletlerle çalışma (yalnızca yerleşik soketi olan cihazlar için)

#### ⚠ TEDBİR

##### Elektrikli aletin istem dışı çalışması

Yaralanma veya maddi hasar

Elektrikli aletin sokete bağlanmaz bağlanmaz işleme hazır durumda olduğunu unutmayın.

1. Vakum hortumunu bağlayın.

#### Şekil F

2. Gerekirse adaptör, uygun bir takımla elektrikli aletin bağlantı çapına uyandırılabilir.
3. Seçenek A) Adaptörü vakum hortumunun tutamağına takın. Adaptör ve vakum hortumunu, elektrikli alete bağlayın.

Seçenek B) Çalışma sırasında daha fazla esneklik için adaptörü ince takım hortumu ve vakum hortumunun tutamağı ile birleştirin ve elektrikli alete bağlayın.

Seçenek C) Bazı elektrikli aletlerde, vakum hortumunun tutamağı elektrikli alete direkt olarak bağlanabilir.

#### Şekil N

4. Elektrikli aletin şebeke fişini, cihaz soketine takın.

#### Şekil O

5. Cihaz anahtarını MAX konumuna ayarlayın  kademesine getirin.

Güç, düğme kullanılarak ayarlanabilir.

Emiş otomatik olarak etkinleştirilir.

#### Şekil M

#### Not

Maksimum bağlantı gücüne dikkat edin (cihaz soketiyle ilgili bilgilere bakın).

#### Not

Elektrikli alet açılır açılmaz vakum türbini, 0,5 saniyelik bir gecikmeyle çalışmaya başlar. Elektrikli alet kapatılır-sa vakum hortumundaki artık kiri emmek için vakum türbini yaklaşık 5 saniye daha çalışmaya devam eder.

### Üfleme fonksiyonu

Üfleme fonksiyonu, ulaşılmaması zor veya vakumlamanın mümkün olmadığı alanları temizlemek için kullanılabilir, örn. çakil yatağında yapraklar.

- Vakum hortumunu üfleme bağlantısına yerleştirin. Üfleme fonksiyonu böylece etkinleştirilir.

#### Şekil P

### İşletmeyi duraklatma

1. Cihaz şalterini "0 OFF" konumuna alın. Cihaz kapatılır.
2. Varyasyon 1: Vakum hortumunun tutamağını ara park konumuna getirin.

#### Şekil Q

Varyasyon 2: Yer süpürme başlığını park konumuna asın.

#### Şekil R

### İşletmenin tamamlanması

1. Cihaz şalterini "0 OFF" konumuna alın. Cihaz kapatılır.
2. Elektrik fişini çıkartın.
3. Cihaz başlığını çıkarın.

#### Şekil B

4. Hazneyi boşaltın.

#### Şekil S

5. Depolama olanağı:

#### Şekil V

## Not

Vakum hortumu, cihaz başlığının etrafına sarılarak hortum manşonu yardımıyla cihaz başlığına takılabilir.

6. Cihazı kuru ve donma tehlikesi bulunmayan bir yerde depolayın.

## Aksesuarların kullanımı

### Genel kullanım talimatları

• Yer süpürme başlığını, vakum borusu ile bağlayın.

#### Şekil I

• Örneğin derz süpürme başlığı gibi çeşitli başlıkları tutamağa bağlayın veya doğrudan emme hortumuna takın.

### Fonksiyonlu yer süpürme başlığı

## Not

Yer süpürme başlığını yalnızca kuru kirleri temizlemek için kullanın.

• Halıları süpürmek için alt tarafta fırça şeritleri içeri sürülmüş konumu kullanın.  
• Sert zeminleri süpürmek için alt tarafta fırça şeritleri dışarı çıkarılmış konumu kullanın.

#### Şekil J

### Döşeme süpürme başlığı

• Döşemeli mobilyaların, yatakların, perdelerin vs. vakumlanması için.

### Otomobil başlığı

• Otomobil içinde örneğin bagaj, ayak bölmesi, arka koltuk gibi geniş tekstil yüzeyleri hızlıca temizlemek için.

### Ekstra uzun derz süpürme başlığı

• Örneğin otomobil koltuklarının arasındaki yerler gibi ulaşılmaz zor alanları temizlemek için.

### Sert kıllı emme fırçası

• Otomobil içindeki döşemelerin ve halıların derinlemesine temizlenmesi için.

### Yumuşak kıllı emiş fırçası

• Örneğin gösterge paneli veya orta konsol gibi otomobil içindeki hassas yüzeylerin hasar vermeden temizlenmesi için.

ya da

• Hassas yüzeylerin veya örn. atölye tezgahı üzerinde bulunan hassas nesnelerin hasar vermeden temizlenmesi için.

## Bakım ve koruma

### Bakım ile ilgili genel bilgiler

• Cihazı ve plastik aksesuar parçalarını, piyasada bulunan bir plastik temizleyici ile temizleyin.  
• Hazneyi ve aksesuarları ihtiyaç duyulduğunda su ile durulayın ve tekrar kullanmadan önce kurulayın.

### Köpük maddesi filtresinin / kartuş filtresinin temizlenmesi

1. Köpük maddesi filtresi / kartuş filtre gerekirse akan su altında temizlenebilir. Bunun için köpük maddesi filtresini, filtre sepetinden çıkarın. Kartuş filtresi, sembol yönünde çevrilerek açılabilir  kilidini açın ve kaldırın.  
2. Temizlik sırasında köpük maddesi filtresini / kartuş filtresi ovalamayın veya fırçalamayın.  
3. Yeniden kullanmadan önce köpük maddesi filtresinin / kartuş filtresinin tamamen kurumasını bekleyin.

4. Uygulama durumuna bağlı olarak filtresinin tekrar takılması:

- Köpük maddesi filtresi: Filtreyi, filtre sepetinin üzerine koyun ve filtresinin uygun şekilde sabitlendiğinden emin olun.
- Kartuş filtresi: Filtreyi, filtre sepetine monte edin ve sembolünün yönünde  çevirin ve uygun şekilde sabitlendiğinden emin olun.

#### Şekil T

#### Şekil U

## Özel aksesuar

## Not

Köpük maddesi filtresine sahip olan varyasyonlarda özel aksesuar olarak bir kartuş filtre satın alınabilir ve köpük maddesi filtresi yerine kullanılabilir.

1. Kartuş filtresi takmadan önce sıyah kapağı çıkarın ve daha sonra kullanmak üzere köpük maddesi filtresinin yanında saklayın.

2. Kartuş filtresini takın ve sıkın.

#### Şekil T

## Arıza durumunda yardım

Arızaların sebepleri çoğu zaman aşağıdaki genel bakış yardımıyla kendiniz giderebileceğiniz kadar basittir. Kararsızlık durumunda veya burada adı geçmeyen arızalarda lütfen yetkili müşteri hizmetlerine başvurun.

### Azalan vakum gücü

Aksesuarlar, vakum hortumu veya vakum boruları tıkalı.

• Tıkanıklığı, uygun bir yardımcı madde ile giderin. Filtre torbası dolu.

• Filtre torbasını değiştirin.

Köpük maddesi filtresi / kartuş filtre kirlenmiş.

• Köpük maddesi filtresini / kartuş filtresini temizleyin (bkz. Bölüm *Köpük maddesi filtresinin / kartuş filtresinin temizlenmesi*).

Köpük maddesi filtresi / kartuş filtre hasar görmüş.

• Köpük maddesi filtresini / kartuş filtresini değiştirin.

## Teknik veriler

## Not

Teknik veriler, tip levhasında bulunabilir.

## Общие указания



Перед первым применением устройства ознакомиться с данной оригинальной инструкцией по

эксплуатации и прилагаемыми указаниями по технике безопасности. Действовать в соответствии с ними.

Сохранять обе брошюры для дальнейшего пользования или для следования владельцем.

## Использование по назначению

Устройство предназначено только для использования в домашнем хозяйстве.

Устройство предназначено для использования в соответствии с описаниями, приведенными в данном руководстве по эксплуатации, и указаниями по технике безопасности при работе с пылесосами для влажной и сухой уборки.

Собирать холодную золу можно только с помощью подходящих принадлежностей.

Защищать устройство от дождя и не хранить устройство под открытым небом.

### Примечание

Производитель не несет ответственности за повреждения, полученные в результате

использования не по назначению или неправильного обращения с устройством.

## Защита окружающей среды



Упаковочные материалы поддаются вторичной переработке. Упаковку необходимо утилизировать без ущерба для окружающей среды.



Электрические и электронные устройства часто содержат ценные материалы, пригодные для вторичной переработки, и зачастую такие компоненты, как батареи, аккумуляторы или масло, которые при неправильном обращении или ненадлежащей утилизации представляют потенциальную опасность для здоровья и экологии. Тем не менее, данные компоненты необходимы для правильной работы устройства. Устройства, обозначенные этим символом, запрещено утилизировать вместе с бытовыми отходами.

### Указания по ингредиентам (REACH)

Для получения актуальной информации об ингредиентах см. [www.kaercher.com/REACH](http://www.kaercher.com/REACH)

## Принадлежности и запасные части

Использовать только оригинальные принадлежности и запасные части. Только они гарантируют безопасную и бесперебойную работу устройства.

Для получения информации о принадлежностях и запчастях см. [www.kaercher.com](http://www.kaercher.com).

## Комплект поставки

Комплектация устройства указана на упаковке. При распаковке устройства проверить комплектацию. При обнаружении недостающих принадлежностей или повреждений, полученных во время транспортировки, следует уведомить торговую организацию, продавшую устройство.

## Гарантия

В каждой стране действуют соответствующие гарантийные условия, установленные уполномоченной организацией по сбыту нашей продукции. Возможные неисправности устройства в течение гарантийного срока мы устраняем бесплатно, если причина заключается в дефектах материалов или производственных брака. В случае возникновения претензий в течение гарантийного срока просьба обращаться с чеком о покупке в торговую организацию, продавшую изделие или в ближайшую уполномоченную службу сервисного обслуживания.  
(Адрес указан на обороте)

Дата выпуска отображается на заводской табличке в закодированном виде. При этом отдельные цифры имеют следующее значение::

Пример: 30190  
3 год выпуска  
0 столетие выпуска  
1 десятилетие выпуска  
9 вторая цифра месяца выпуска  
0 первая цифра месяца выпуска

Таким образом, в данном примере код 30190 означает дату выпуска 09 / (2)013.

## Описание устройства

Оснащение отличается в зависимости от выбранной модели. Описание определенного оснащения приведено на упаковке устройства.

Рисунки см. на страницах с рисунками.

### Рисунок А

- ① Патрубок для подключения всасывающего шланга
- ② Поворотный переключатель
- ③ Парковочное положение рукоятки/место хранения принадлежностей
- ④ Складная ручка для транспортировки
- ⑤ Зона для хранения
- ⑥ Заводская табличка с техническими данными (например, размер контейнера)
- ⑦ Функция выдувания
- ⑧ Крышка контейнера
- ⑨ Сетевой кабель со штепсельной вилкой
- ⑩ Место хранения принадлежностей
- ⑪ Парковочное положение насадки для пола
- ⑫ Направляющий ролик
- ⑬ Розетка устройства
- ⑭ Место хранения шлангов, с обеих сторон (WD 3 / KWD 3)
- ⑮ Крючок для кабеля (WD 3 / KWD 3)
- ⑯ Пылесборный мешок
- ⑰ Поролоновый фильтр
- ⑱ Патронный фильтр
- ⑲ Всасывающий шланг (WD 2 Plus / KWD 2)
- ⑳ Съёмная рукоятка (WD 3 / KWD 3)
- ㉑ Всасывающий шланг с соединителем (WD 3 / KWD 3)
- ㉒ Всасывающие трубки 2 x 0,5 м
- ㉓ Щелевая насадка
- ㉔ \*\* Насадка для пола со вставкой для влажной и сухой уборки
- ㉕ Адаптер для подключения электроинструментов



- ②6 Переключаемая насадка для ковровых и твердых напольных покрытий (Home)
- ②7 Насадка для мягкой мебели (Home)
- ②8 2 пылесборного мешка (Home)
- ②9 Автомобильная насадка (Car)
- ③0 Удлиненная щелевая насадка (Car)
- ③1 Всасывающая щетка с жесткой щетиной (Car)
- ③2 Всасывающая щетка с мягкой щетиной (Car / Workshop)
- ③3 Гибкий шланг для инструмента (Workshop)

\*\* Не входит в комплект поставки версии Home

## Установка направляющих роликов

1. Перед первым вводом в эксплуатацию извлечь содержимое из контейнера.

**Рисунок В**

**Рисунок С**

### Примечание

Для устройств с контейнерами из нержавеющей стали принадлежности находятся не в контейнере, а снаружи.

## Ввод в эксплуатацию

### ВНИМАНИЕ

**Эксплуатация пылесоса без поролонового или патронного фильтра**

*Повреждение устройства*

*Работать всегда следует только с установленным поролоновым или патронным фильтром, как при влажной, так и при сухой уборке.*

## Установка пылесборного мешка

1. Полностью развернуть пылесборный мешок.
2. Установить пылесборный мешок на разъем устройства и сильно прижать.

**Рисунок D**

3. Установить и зафиксировать верхнюю часть устройства.

**Рисунок E**

### Примечание

Мы рекомендуем использовать пылесборный мешок для сбора мелкой пыли.

## Установка шланга, трубы, насадки для пола

1. Подсоединить всасывающий шланг.  
**Рисунок F**
2. Подсоединить всасывающий шланг к рукоятке.  
**Рисунок G**

### Примечание

Для удобства сбора в ограниченном пространстве рукоятку можно снять, а принадлежности прикрепить непосредственно к всасывающему шлангу.

Для снятия рукоятки надавить на серые области по обеим сторонам рукоятки и отсоединить рукоятку от шланга.

3. Установить насадку для пола.
  - Вставить вставку в насадку для пола.

- Подсоединить насадку для пола к всасывающим трубкам.

**Рисунок H**

## Начало работы

1. Вставить штпсельную вилку в розетку.

**Рисунок K**

### Устройства без розетки

2. Установить выключатель устройства в нужное положение.

**Рисунок L**

- Положение «1/ON»: Активируется функция всасывания / выдувания.
- Положение «0/OFF»: устройство выключается.

### Устройства с розеткой

3. Установить выключатель устройства в нужное положение.

**Рисунок M**

- Положение «1/ON»: Активируется функция всасывания / выдувания.
- Положение : При подключении электроинструмента функция всасывания активируется автоматически.
- Положение «0/OFF»: устройство выключается.

### Примечание

Если устройство получает питание от источника тока, в качестве такового может использоваться розетка устройства.

## Эксплуатация

### Примечание

При покупке и установке пылесборных мешков и патронных фильтров необходимо обращать внимание на действительность номеров деталей.

Для получения информации о принадлежностях и запчастях см. [www.kaercher.com](http://www.kaercher.com).

## Сухая уборка

### ВНИМАНИЕ

**Сбор холодной золы**

*Повреждение устройства*

*Собирать холодную золу только с помощью предварительного отделителя золы.*

### ВНИМАНИЕ

**Неисправный или влажный поролоновый фильтр / патронный фильтр**

*Повреждение устройства*

Перед вводом в эксплуатацию проверить поролоновый фильтр / патронный фильтр на предмет повреждений и при необходимости заменить его. Пылесосить можно только с сухим поролоновым / патронным фильтром.

В зависимости от варианта оснащения в комплект входит поролоновый фильтр или патронный фильтр.

- Для устройств с поролоновым фильтром: при сухой уборке всегда следует в дополнение к поролоновому фильтру использовать пылесборный мешок.
- Для устройств с патронным фильтром: при уборке мелкой пыли в дополнение к патронному фильтру всегда следует использовать пылесборный мешок.



### Примечание

Своевременно заменять пылесборный мешок, так как переполненный пылесборный мешок может быть поврежден. Степень заполнения пылесборного мешка зависит от всасываемой грязи. При мелкой пыли, песке и пр. пылесборный мешок необходимо менять чаще.

## Влажная уборка

### ВНИМАНИЕ

**Влажная уборка с помощью пылесборного мешка**

**Повреждение устройства**

Во время влажной уборки запрещается использовать пылесборный мешок.

### ВНИМАНИЕ

**Режим работы с полным контейнером**

При полном контейнере входное отверстие закрывается поплавком, а прибор начинает работать с повышенным числом оборотов. Незамедлительно выключить устройство и опорожнить контейнер.

### Примечание

Если устройство опрокинется, поплавок тоже может закрыться. Чтобы вернуть устройству функцию всасывания влаги, установить устройство, выключить его, подождать 5 секунд, а затем снова включить его.

## Работа с электроинструментом (только для устройств со встроенной розеткой)

### ⚠ ОСТОРОЖНО

**Непреднамеренное включение электроинструмента**

**Травмы или материальный ущерб**

Сразу после подключения электроинструмента к розетке следует убедиться, что он готов к работе.

1. Подсоединить всасывающий шланг.

#### Рисунок F

2. При необходимости подогнать адаптер под диаметр разъема для подсоединения электроинструмента с помощью подходящего приспособления.

3. Вариант А) Установить адаптер на рукоятку всасывающего шланга. Соединить всасывающий шланг с адаптером с электроинструментом. Вариант В) Для большей гибкости во время работы соединить адаптер с тонким шлангом для инструмента и с рукояткой всасывающего шланга и подсоединить его к электроинструменту.

Вариант С) Для некоторых электроинструментов рукоятку всасывающего шланга можно подсоединить непосредственно к электроинструменту.

#### Рисунок N

4. Вставить штепсельную вилку электроинструмента в розетку устройства.

#### Рисунок O

5. Установить выключатель устройства на MAX . Мощность можно регулировать с помощью поворотного переключателя. Пылесос активируется автоматически.

#### Рисунок M

### Примечание

Необходимо учитывать максимальную мощность подключаемых устройств (см. данные на розетке устройства).

### Примечание

При включении электроинструмента всасывающая турбина запускается с задержкой 0,5 секунды. После отключения электроинструмента всасывающая турбина продолжает работать еще примерно 5 секунд, чтобы втянуть остатки грязи из всасывающего шланга.

## Функция выдувания

Функцию выдувания можно использовать для очистки труднодоступных мест или мест, где уборка пылесосом невозможна, например при уборке листьев с травяной посыпки.

- Вставить всасывающий шланг в патрубок нагнетателя. При этом активируется функция выдувания.

#### Рисунок P

## Приостановка работы

1. Установить выключатель в положение «0 OFF». Устройство выключается.
2. Версия 1: вставить ручку всасывающего шланга в промежуточное парковочное положение.

#### Рисунок Q

Версия 2: повесить насадку для пола в парковочное положение.

#### Рисунок R

## Окончание работы

1. Установить выключатель в положение «0 OFF». Устройство выключается.
2. Извлечь штепсельную вилку из розетки.
3. Извлечь верхнюю часть устройства.

#### Рисунок B

4. Опорожнить резервуар.

#### Рисунок S

5. Возможность хранения:

#### Рисунок V

### Примечание

Всасывающий шланг можно обернуть вокруг верхней части устройства и прикрепить к верхней части устройства с помощью манжеты для шланга.

6. Хранить устройство в сухом и защищенном от морозов помещении.

## Использование принадлежностей

### Общие указания по применению

- Подсоединить насадку для пола к всасывающим трубкам.

#### Рисунок I

- Подсоединить различные насадки, например щелевую насадку, к рукоятке или насадить ее непосредственно на всасывающий шланг.

## Переключаемая насадка для пола

### Примечание

Использовать насадку для пола только для сбора сухого мусора.

- Для уборки ковровых напольных покрытий применять положение с задвинутыми щеточными полосами на нижней стороне.
- Для уборки твердых напольных покрытий применять положение с выдвинутыми щеточными полосами на нижней стороне.

#### Рисунок J

### Насадка для мягкой мебели

- Для уборки мягкой мебели, матрасов, штор и т. д.

### Автомобильная насадка

- Для быстрой очистки больших текстильных поверхностей в автомобиле, таких как багажник, пространство для ног, заднее сиденье.

### Удлиненная щелевая насадка

- Для очистки труднодоступных мест, например, между автомобильными сиденьями.

### Всасывающая щетка с жесткой щетиной

- Для тщательной очистки мягкой обивки и ковровых покрытий в автомобиле.

### Всасывающая щетка с мягкой щетиной

- Для бережной очистки чувствительных поверхностей в автомобиле, таких как приборная панель или центральная консоль.
- или
- Для бережной очистки чувствительных поверхностей или хрупких предметов, которые, например, расположены на станке.

## Уход и техническое обслуживание

### Общие указания по уходу

- Устройства и пластмассовые принадлежности чистить обычными средствами для чистки пластмассы.
- При необходимости промыть водой контейнер и принадлежности, и просушить их перед дальнейшим применением.

### Очистка поролонового / патронного фильтра



1. При необходимости поролоновый / патронный фильтр можно промыть под проточной водой. Для этого надо снять поролоновый фильтр с корпуса фильтра. Патронный фильтр можно разблокировать и снять, повернув его  в направлении символа.
2. Во время чистки нельзя тереть поролоновый / патронный фильтр или скрести его щеткой.
3. Перед повторным использованием дать поролоновому / патронному фильтру полностью высохнуть.
4. Повторная установка фильтра в зависимости от способа применения:
  - Поролоновый фильтр: уложить фильтр на корпус фильтра и убедиться в правильности его фиксации.
  - Патронный фильтр: установить фильтр на корпус фильтра и повернуть в направлении символа,  после чего убедиться в правильности его закрепления.

Рисунок Т

Рисунок U

## Специальные принадлежности

### Примечание

Для моделей с поролоновым фильтром можно дополнительно приобрести патронный фильтр как специальную принадлежность и использовать его вместо поролонового фильтра.

1. Перед установкой патронного фильтра следует снять черную крышку и сохранить ее для

дальнейшего использования с поролоновым фильтром.

2. Установить патронный фильтр и затянуть до упора.

Рисунок Т

## Помощь при неисправностях

Зачастую неисправности имеют простые причины, поэтому с помощью следующего обзора их можно устранить самостоятельно. В случае сомнения или возникновения не описанных здесь неисправностей следует обращаться в авторизованную сервисную службу.

### Ослабевающая мощность всасывания

Принадлежности, всасывающий шланг или всасывающие трубки засорены.

- Удалить засорение с помощью подходящего вспомогательного средства.

Пылесборный мешок заполнен.

- Заменить пылесборный мешок.

Поролоновый / патронный фильтр загрязнен.

- Очистить поролоновый / патронный фильтр (см. раздел *Очистка поролонового / патронного фильтра*).

Поролоновый / патронный фильтр поврежден.

- Заменить поролоновый / патронный фильтр.

## Технические характеристики

	WD 2 Plus, KWD 2	WD 2 Plus S, KWD 2 S	WD 3, KWD 3
<b>Электрическое подключение</b>			
Напряжение сети	В	220 - 240	
Частота сети	Гц	1~50 - 60	
Сетевой предохранитель (инертный)	А	10	
Номинальная мощность	Вт	1000	
Тип сетевого кабеля		H 05VV-F 2x0,75	
Длина шнура	м	* 4/6	
<b>Рабочие характеристики устройства</b>			
Объем бака	л	* 12/15/17/19	
Максимальный объем собранной воды с помощью рукоятки	л	* 6 - 12	
Максимальный объем собранной воды с помощью насадки для пола	л	* 2,5 - 9,5	
<b>Размеры и вес</b>			
Вес (без принадлежностей)	кг	* 3,3 - 5,5	
Уровень звукового давления (EN 60704-2-1)	дБ(А)	77	75

	WD 3 S, KWD 3 S	WD 3 P, KWD 3 P	WD3PS, KWD3PS	
<b>Электрическое подключение</b>				
Напряжение сети	В	220 - 240		
Частота сети	Гц	1~50 - 60		
Сетевой предохранитель (инертный)	А	10	16	16
Номинальная мощность	Вт	1000		
Тип сетевого кабеля		H 05VV-F 2x0,75	H 05VV-F3G1,5	H 05VV-F3G1,5
Длина шнура	м	* 4/6		
Максимальная мощность прибора, включенного в розетку для электроинструмента	Вт	2100	2100	
<b>Рабочие характеристики устройства</b>				
Объем бака	л	* 15/17/19	* 12/15/17/19	* 15/17/19
Максимальный объем собранной воды с помощью рукоятки	л	* 6 - 12		
Максимальный объем собранной воды с помощью насадки для пола	л	* 2,5 - 9,5		
<b>Размеры и вес</b>				
Вес (без принадлежности)	кг	* 3,3 - 5,5		
Уровень звукового давления (EN 60704-2-1)	дБ(А)	75		

\* Значения - в зависимости от типа устройства  
Сохраняется право на внесение технических изменений.

## Általános utasítások



A készülék első használata előtt olvassa el az eredeti kezelési útmutatót és a mellékelt biztonsági tanácsokat. Ezeknek megfelelően járjon el. Őrizze meg mindkét tájékoztatót későbbi használatra vagy a következő tulajdonos számára.

## Rendeltetésszerű alkalmazás

Kizárólag magánháztartásban használja a készüléket. A készülék az ebben a használati utasításban foglalt leírásnak és biztonsági tanácsoknak megfelelően nedves és száraz szivásra alkalmas.

A hideg hamut csak a megfelelő tartozékkal lehet felszívni.

Óvja a készüléket az esőtől, és ne tárolja a szabadban.

### Megjegyzés

A gyártó nem vállal felelősséget a nem rendeltetésszerű használatból vagy hibás kezeléssel eredő esetleges károkért.

## Környezetvédelem



A csomagolóanyag újrahasznosítható. Kérjük, környezetbarát módon semmisítse meg a csomagolást.



Az elektromos és elektronikus készülékek értékes, újrahasznosítható anyagokat, és gyakran olyan alkotóelemeket, például elemeket, akkumulátorokat vagy olajat is tartalmaznak, melyek nem megfelelő kezelése vagy helytelen megsemmisítése potenciális veszélyt jelenthet az emberek egészségére és a környezetre. Ezek az alkotóelemek azonban a készülék rendeltetésszerű üzemeléséhez szükségesek. Az ezzel a szimbólummal jelölt készülékeket nem szabad a háztartási hulladékkal együtt megsemmisíteni.

### Összetevőkre vonatkozó utasítások (REACH)

Az összetevőkre vonatkozó aktuális információkat itt találja: [www.kaercher.com/REACH](http://www.kaercher.com/REACH)

## Tartozékok és pótalkatrészek

Csak eredeti tartozékot és eredeti pótalkatrészt alkalmazzon; ezek garantálják a készülék biztonságos és zavarmentes üzemelését.

A tartozékokra és pótalkatrészekre vonatkozóan információkat itt talál: [www.kaercher.com](http://www.kaercher.com).

## Szállított tartozékok

A készülékkel szállított tartozékok fel vannak tüntetve a csomagoláson. Kicsomagolásnál ellenőrizze, hogy megvan-e minden tartozék. Hiányzó tartozékok vagy szállítási sérülések esetén kérjük, értesítse a kereskedőt.

## Garancia

Minden országban az illetékes értékesítő társaságunk által megadott garanciális feltételek vannak érvényben. A készüléknél felmerülő esetleges zavarokat a garanciaidőn belül díjmentesen orvosoljuk, amennyiben anyag-, illetve gyártási hibáról van szó. Garanciális esetben kérjük, a számlával együtt forduljon kereskedőjéhez vagy a legközelebbi, arra jogosult ügyfélszolgálati irodához.

(A címet lásd a hátoldalon)

## A készülék leírása

A felszereltség függ a kiválasztott típustól. A konkrét felszereltség leírását a készülék csomagolása tartalmazza.

Lásd az ábrákat tartalmazó oldalon.

### Ábra A

- ① Szívótömlőcsatlakozás
- ② Forgókapcsoló
- ③ Kézi fogantyú/tartozéktartó parkoló pozíciója
- ④ Összecsukható fogó
- ⑤ Tartófelület
- ⑥ Névtábla műszaki adatokkal (pl. tartály mérete)
- ⑦ Fúvó funkció

- ⑧ Tartályzár
- ⑨ Hálózati csatlakozó vezeték hálózati dugasszal
- ⑩ Tartozékillesztés
- ⑪ Padlókefe parkoló pozíciója
- ⑫ Kormánygörgő
- ⑬ Készülék csatlakozó
- ⑭ Tömlőtartó mindkét oldalon (WD 3 / KWD 3)
- ⑮ Kábeltartó (WD 3 / KWD 3)
- ⑯ Porzsák
- ⑰ Habosított anyag szűrő
- ⑱ Patronsűrű
- ⑲ Szívótömlő (WD 2 Plus / KWD 2)
- ⑳ Eltávolítható kézi fogantyú (WD 3 / KWD 3)
- ㉑ Szívótömlő összekötő darabbal (WD 3 / KWD 3)
- ㉒ Szívócső 2 x 0,5 m
- ㉓ Réstisztító fej
- ㉔ \*\* Betétes padlófűvóka nedves és száraz porszívózásához
- ㉕ Adapter elektromos szerszámok csatlakoztatásához
- ㉖ Átkapcsolható padlófűvóka szőnyegekhez és kemény padlókhöz (otthon)
- ㉗ Kárpítűvóka (otthon)
- ㉘ 2x szűrőtáska (otthon)
- ㉙ Gépjárműfűvóka (gépjárművek)
- ㉚ Extra hosszú réstisztító fej (gépjárművek)
- ㉛ Szívóecset kemény sörtékkel (gépjárművek)
- ㉜ Szívóecset puha sörtékkel (gépjárművek/műhelyek)
- ㉝ Rugalmas szerszámötmlő (műhelyek)

\*\* A Home verzió csomagolása nem tartalmazza

## A kormánygörgők telepítése

1. Az első üzembe helyezés előtt ürítse ki a tartályt.

**Ábra B**

**Ábra C**

### Megjegyzés

Rozsdamentes acélból készült tartályokkal rendelkező készülékek esetében a tartozékok nem a tartályban, hanem azon kívül találhatóak.

## Üzembe helyezés

### FIGYELEM

**Porszívózás habosított anyag vagy patronsűrű nélkül**

Készülékkárosodás

Nedves vagy száraz porszívózáskor üzemeltesse a készüléket kizárólag telepített habosított anyag vagy patronsűrűvel.

### A szűrőzsák telepítése

1. Nyissa szét teljesen a szűrőzsákot.

2. Csatlakoztassa a szűrőzsákot a készülék csatlakozójára és telepítse rányomással.

**Ábra D**

3. Telepítse és rögzítse a készülékfejet.

**Ábra E**

### Megjegyzés

Javasoljuk, hogy a finom por elszívásához porzsákot használjon.

### Telepítse a tömlőt, a csöveket, a padlófűvókát

1. Csatlakoztassa a szívótömlőt.

**Ábra F**

2. Csatlakoztassa a szívótömlőt a kézi fogantyúhoz.

**Ábra G**

### Megjegyzés

A zárt térben történő kényelmes porszívózás érdekében a kézi fogantyút eltávolíthatjuk, és a tartozékokat közvetlenül a szívótömlőhöz rögzíthetjük.

A kézi fogantyú kioldásához nyomja meg a fogantyú mindkét oldalán lévő szürke területet, és húzza le a fogantyút a tömlőről.

3. Telepítse a padlókefét.

- Telepítse a betéteket a padlókefebe.

- Csatlakoztassa a padlókefét a szívócsövekhez.

**Ábra H**

### A készülék üzembe helyezése

1. Csatlakoztassa a hálózati dugaszcsatlakozót az aljzathoz.

**Ábra K**

### Csatlakozóaljzat nélküli eszközök

2. Fordítsa el a készülék kapcsolóját a kívánt pozícióba.

**Ábra L**

- Az „1 BE” állás: A szívó / fúvó funkció aktiválódik.

- A „0 OFF” állás: A készülék kikapcsol.

### Csatlakozóaljzattal rendelkező eszközök

3. Fordítsa el a készülék kapcsolóját a kívánt pozícióba.

**Ábra M**

- Az „1 BE” állás: A szívó / fúvó funkció aktiválódik.

- Állás : Az elektromos szerszám csatlakoztatása után az elszívórendszer automatikusan aktiválódik.

- A „0 OFF” állás: A készülék kikapcsol.

### Megjegyzés

Amennyiben biztosított a készülék áramellátása, a készülék csatlakozója is használható mint áramforrás.

## Üzemeltetés

### Megjegyzés

Porzsákok és patronsűrűk vásárlásakor és telepítésekor figyeljen az aktuális cikkszámokra.

További információkért a tartozékokról és a pótalkatrészekről lásd: [www.kaercher.com](http://www.kaercher.com).

### Száraz szívás

### FIGYELEM

**Hideg hamu felszívása**

Készülékkárosodás

Hideg hamu felszívásához mindig használjon hamuelőválasztót.

### FIGYELEM

**Hibás vagy nedves habosított anyag / patronsűrű**

Készülékkárosodás

Az üzembe helyezés előtt bizonyosodjon meg a habosított anyag szűrő/patronsűrű épségéről és, amennyi-

ben esedékes, cserélje ki a meghibásodott szűrőt, illetve használja a készüléket egy száraz habosított anyag szűrővel/patronsűrővel.

Felszereltségi változat függvényében, a készülék habosított anyag szűrővel vagy patronsűrővel rendelkezik.

- Habosított anyag szűrővel rendelkező készülékek esetén: Száraz porszívózásokról a habosított anyag szűrő mellett használjon porzsákat is.
- Patronsűrővel rendelkező eszközök esetén: Finom porszívózásokról, a porzsák mellett használjon patronsűrőt is.

#### Megjegyzés

Időben cserélje ki a porzsákat, mert a porzsák megsérülhet, ha nagyon tele van. A porzsák töltési foka függ a felszívott szennyeződéstől. Finom por, homok stb. esetén a porzsákat gyakrabban kell cserélni.

### Nedves szívás

#### FIGYELEM

##### Nedves szívás porzsákkal

Készülékkárosodás

Nedves szíváshoz ne használjon porzsákat.

#### FIGYELEM

##### Működtetés tele tartállyal

Ha a tartály tele van, egy úszó elzárja a szívónyílást, és a készülék magasabb fordulatszámon működik.

Azonnal kapcsolja ki a készüléket, és ürítse ki a tartályt.

#### Megjegyzés

Ha a készülék felborul, az úszó is bezáródhat. Ahhoz, hogy a készülék ismét szívási üzemmódba kész legyen, állítsa fel a készüléket, kapcsolja ki, várjon 5 másodpercet, majd kapcsolja be újra.

### Elektromos szerszámok használata (kizárólag beépített csatlakozójelzattal rendelkező készülékek esetében)

#### ⚠ VIGYÁZAT

##### Az elektromos szerszám véletlenszerű beindítása

Sérülés vagy anyagi kár

Kérjük, vegye figyelembe, hogy a készülék csatlakozójához történő csatlakoztatás után az elektromos szerszám azonnal használható.

1. Csatlakoztassa a szívótömlőt.

#### Ábra F

2. Szükség esetén az adapter, megfelelő szerszámmal az elektromos szerszám csatlakozási átmérőjéhez igazítható.

3. A) opció: Helyezze az adaptert a szívótömlő kézi fogantyújára. Telepítse a szívótömlőt az adapterrel az elektromos szerszámmal.

B opció) A nagyobb rugalmasság érdekében, munka

végéskor csatlakoztassa az adaptert a vékony szerszámtömlőhöz és a szívótömlő kézi fogantyújához, majd csatlakoztassa az elektromos szerszámmal.

C opció) Néhány elektromos szerszámmal a szívótömlő fogantyúja közvetlenül az elektromos kézi szerszámmal csatlakoztatható.

#### Ábra N

4. Csatlakoztassa az elektromos szerszám hálózati dugaszát a készülék csatlakozójába.

#### Ábra O

5. Állítsa a készülék kapcsolót MAX állásba - fokozatra.

A teljesítmény szabályozásához használja a forgókapcsolót.

Az elszívás automatikusan aktiválódik.

#### Ábra M

#### Megjegyzés

Figyeljen a maximális csatlakozási teljesítményre (lásd a készülék csatlakozójának adatait).

#### Megjegyzés

Az elektromos szerszám bekapcsolását követően, 0,5 másodperces késéssel aktiválódik a szivóturbina is. Az elektromos szerszám kikapcsolását követően, a szivóturbina még 5 másodpercig működik, a szivótömlőben lévő maradék szenny eltávolításának céljából.

### Fúvó funkció

A fúvási funkcióval nehezen elérhető területek is tisztíthatók, ill. az olyan helyek is, ahol a porszívózás nem lehetséges, pl. sóderágyban.

- Telepítse a szivótömlőt a fúvó csatlakozásába. A fúvó funkció aktív.

#### Ábra P

### Az üzem megszakítása

1. A készülék kapcsolót állítsa „0 OFF” állásba. A készülék kikapcsol.
2. 1. változat: Helyezze a szivótömlő kézi fogantyúját a közbensei parkolási helyzetbe.

#### Ábra Q

2. változat: A padlókefét akassza a parkoló állásba.

#### Ábra R

### Az üzem befejezése

1. A készülék kapcsolót állítsa „0 OFF” állásba. A készülék kikapcsol.
2. Húzza ki a hálózati csatlakozót.
3. Távolítsa el a készülék fejét.

#### Ábra B

4. Ürítse ki a tartályt.

#### Ábra S

5. Tárolási lehetőség:

#### Ábra V

#### Megjegyzés

A szivótömlő a készülék feje köré csavarható, és a tömlő gallérja segítségével a készülék fejéhez rögzíthető.

6. Tárolja a készüléket száraz, fagymentes helyen.

### A tartozékok használata

#### Általános használati útmutató

- Csatlakoztassa a padlókefét a szívócsövekhez.

#### Ábra I

- A különböző fúvókákat, pl. a réstisztító fejeket, csatlakoztassa a fogantyúhoz, vagy közvetlenül a szivótömlőhöz.

#### Átkapcsolható padlótisztító fej

#### Megjegyzés

A padlófúvókát használja kizárólag száraz szennyeződések eltávolítására.

- A szőnyegek porszívózásához használja az alsó részre telepített kefeszálakat, behúzott állapotban.
- A kemény padlók porszívózásához használja az alsó részre telepített kefeszálakat, kiengedett állapotban.

#### Ábra J

#### Kárpittisztító fej

- Kárpitozott bútorok, matracok, függönyök stb. porszívózására.

#### Járműfúvóka

- A járművekben lévő nagyobb textíliafelületek gyors tisztításához, pl. csomagtartó, lábtér, hátsó ülés tisztításához.

### Extra hosszú réstisztító fej

- Nehezen hozzáférhető területek, pl. a járműülések között, tisztításához.

### Szívóecset kemény sörtékkal

- A jármű kárpitfelületeinek és szőnyegének alapos tisztításához.

### Szívóecset puha sörtékkal

- A jármű érzékeny felületének kíméletes tisztításához, pl. a műszerfal vagy középkonzol tisztításához.

vagy



- Az érzékeny felületek vagy kényes tárgyak kíméletes tisztításához, pl. a munkapadon lévő tárgyak tisztításához.

## Ápolás és karbantartás

### Általános ápolási utasítások

- A készüléket és a műanyag tartozék alkatrészeket kereskedelmi forgalomban kapható műanyagtisztítóval ápolja.
- Szükség esetén a tartályt és a tartozékot öblítse ki vízzel, és szárítsa meg, mielőtt újra használná.

### A habosított anyag szűrő / patronszűrő tisztítása

1. Szükség esetén a habosított anyag szűrő / patronszűrő folyó víz alatt tisztítható. Ehhez húzza le a habosított anyag szűrőt a szűrőkosárról. A patronszűrőt fordítsa a szimbólum irányába, majd  oldja fel és távolítsa el.
2. Tisztítás közben ne dörzsölje és ne tisztítsa kefével a habosított anyag szűrőt/patronszűrőt.
3. Az újrafelhasználás előtt hagyja a habosított anyag szűrőt/patronszűrőt teljesen megszáradni.
4. A szűrő visszahelyezése, alkalmazás függvényében:
  - Habosított anyag szűrő: Helyezze a szűrőt a szűrőkosár fölé, és rögzítse megfelelően.
  - Patronszűrő: Telepítse a szűrőt a szűrőkosárra és fordítsa a szimbólum irányába  és bizonyosan jodjon meg a megfelelő rögzítésről.

Ábra T

Ábra U

## Külön tartozék

### Megjegyzés

*Habosított anyag szűrős változat esetén a patronszűrő külön tartozékként vásárolható és a habosított anyag szűrő helyett alkalmazható.*

1. A patronszűrő telepítése előtt távolítsa el a fekete fedőlapot, és őrizze meg utólagos használatra a habosított anyag szűrővel.
2. Telepítse és rögzítse a patronszűrőt.

Ábra T

## Segítség üzembizavarak esetén

Az üzembizavarak gyakran egyszerű okokra vezethetők vissza, amelyeket az alábbi áttekintés segítségével a kezelő maga is könnyen elháríthat. Kétség esetén vagy az itt meg nem nevezett üzembizavarak esetén, kérjük, forduljon a hivatalos ügyfélszolgálatához.

### Csökkenő szívóteljesítmény

A tartozékok, a szívótömlő vagy a szívócsövek eldugultak.

- Távolítsa el a dugulást megfelelő segédeszközzel. A porzsák tele van.
- Cserélje ki a porzsákokat.

A habosított anyag szűrő/patronszűrő szennyezett.

- Tisztítsa meg a habosított anyag szűrőt / patronszűrőt (lásd a(z) *A habosított anyag szűrő / patronszűrő tisztítása* fejezetet).

A habosított anyag szűrő / patronszűrő sérült.

- Cserélje ki a habosított anyag szűrőt / patronszűrőt.

## Műszaki adatok

### Megjegyzés

A műszaki adatok a típus táblán található.

## Obecné pokyny



Před prvním použitím přístroje si přečtěte tento překlad originálního návodu k použití a přiložené

bezpečnostní pokyny. Řiďte se jimi.

Uchovteje obě příručky pro pozdější použití nebo pro dalšího vlastníka.

## Použití v souladu s určením

Přístroj používejte výhradně pro soukromé domácí použití.

Tento přístroj je na základě popisů a bezpečnostních pokynů uvedených v tomto návodu k použití a bezpečnostních pokynech určen k použití jako vysavač pro vysávání mokrych nečistot a vysávání za sucha. Studentý popel lze vysávat pouze pomocí vhodného příslušenství.

Chraňte přístroj před deštěm a neskladujte jej ve venkovních prostorách.

### Upozornění

Výrobce neručí za případné škody, které jsou zapříčiněny nesprávným použitím nebo chybnou obsluhou.

## Ochrana životního prostředí



Obalové materiály jsou recyklovatelné. Obaly prosím likvidujte ekologickým způsobem.



Elektrické a elektronické přístroje obsahují hodnotné recyklovatelné materiály a často součástí, jako baterie, akumulátory nebo olej, které mohou při chybném zacházení nebo

likvidaci představovat potenciální nebezpečí pro lidské zdraví nebo pro životní prostředí. Pro řádný provoz přístroje jsou však tyto součásti nezbytné. Přístroje označené tímto symbolem se nesmí likvidovat s domovním odpadem.

### Informace k obsaženým látkám (REACH)

Aktuální informace k obsaženým látkám naleznete na stránkách: [www.kaercher.com/REACH](http://www.kaercher.com/REACH)

## Příslušenství a náhradní díly

Používejte pouze originální příslušenství a náhradní díly, které Vám zaručují bezpečný a bezporuchový provoz přístroje.

Informace o příslušenství a náhradních dílech naleznete na stránkách [www.kaercher.com](http://www.kaercher.com).

## Rozsah dodávky

Rozsah dodávky přístroje je vyobrazen na obalu. Při vybalení zkontrolujte úplnost obsahu. V případě chybějícího příslušenství nebo výskytu poškození při přepravě informujte prosím Vašeho prodejce.

## Záruka

V každé zemi platí záruční podmínky vydané naší příslušnou odbočkovou společností. Případné závady Vašeho přístroje odstraníme během záruční lhůty

bezplatně, pokud jsou zaviněny vadou materiálu nebo výrobní vadou. V záručním případě se prosím obraťte s dokladem o koupi na Vašeho prodejce nebo na nejbližší autorizované servisní středisko.  
(Adresa viz zadní stranu)

## Popis přístroje

V závislosti na vybraném modelu existují rozdíly ve vybavení. Konkrétní vybavení je popsáno na obalu přístroje.

Ilustrace viz strana s obrázkem.

### Ilustrace A

- ① Přípojka sací hadice
- ② Otočný spínač
- ③ Rukojeť parkovací polohy / uchycení příslušenství
- ④ Sklopné držadlo
- ⑤ Odkládací plocha
- ⑥ Typový štítek s technickými údaji (např. velikost nádrže)
- ⑦ Funkce odfukování
- ⑧ Uzávěr nádrže
- ⑨ Síťové přívodní vedení se síťovou zástrčkou
- ⑩ Uchycení příslušenství
- ⑪ Parkovací poloha podlahové hubice
- ⑫ Řiditelné kolečko
- ⑬ Zásuvka přístroje
- ⑭ Ukládání hadice na obou stranách (WD 3 / KWD 3)
- ⑮ Držák kabelu (WD 3 / KWD 3)
- ⑯ Filtrační sáčky
- ⑰ Pěnový filtr
- ⑱ Patronový filtr
- ⑲ Sací hadice (WD 2 Plus / KWD 2)
- ⑳ Odnímatelná rukojeť (WD 3 / KWD 3)
- ㉑ Sací hadice se spojovacím kusem (WD 3 / KWD 3)
- ㉒ Sací hubice 2 x 0,5 m
- ㉓ Štěrbínová hubice
- ㉔ \*\* Podlahová hubice s vložkou pro mokré vysávání a vysávání za sucha
- ㉕ Adaptér pro připojení elektrického nářadí
- ㉖ Přepínatelná podlahová hubice na koberce a tvrdé podlahy (Home)
- ㉗ Hubice na čalounění (Home)
- ㉘ 2x Filtrační sáčky (Home)
- ㉙ Autohubice (Car)
- ㉚ Extra dlouhá štěrbinová hubice (Car)
- ㉛ Sací kartáč s tvrdými štětinami (Car)
- ㉜ Sací kartáč s měkkými štětinami (Car / Workshop)
- ㉝ Flexibilní nástrojová hadice (Workshop)

\*\* Není v objemu dodávky verze Home

## Montáž říditelných koleček

1. Před prvním uvedením do provozu vyjměte obsah z nádrže.

### Ilustrace B

### Ilustrace C

### Upozornění

*U přístrojů s nerezovými nádržemi není příslušenství v nádrži, ale venku.*

## Uvedení do provozu

### POZOR

**Vysávání bez pěnového nebo patronového filtru**

*Poškození přístroje*

*Při vysávání za sucha i za mokra pracujte s nasazeným pěnovým nebo patronovým filtrem.*

### Vložení filtračního sáčku

1. Filtrační sáček úplně rozložte.
2. Umístěte filtrační sáček na přípojku přístroje a pevně jej přitlačte.

### Ilustrace D

3. Nasadte a zajistěte hlavu přístroje.

### Ilustrace E

### Upozornění

*K vysávání jemného prachu doporučujeme použít filtrační sáček.*

### Namontujte hadici, trubku, podlahovou hubici

1. Připojte sací hadici.

### Ilustrace F

2. Sací hadici spojte s rukojetí.

### Ilustrace G

### Upozornění

*Pro pohodlné vysávání ve stísněných prostorech lze odejmout rukojeť a příslušenství připojit přímo k sací hadici.*

*Chcete-li rukojeť uvolnit, stiskněte šedé oblasti na obou stranách rukojeti a stáhněte rukojeť z hadice.*

3. Namontujte podlahovou hubici.
  - Namontujte vložku do podlahové hubice.
  - Podlahovou hubici spojte se sacími hubicemi.

### Ilustrace H

### Uvedení přístroje do provozu

1. Zastrčte síťovou zástrčku do zásuvky.

### Ilustrace K

### Přístroje bez zásuvky

2. Natočte hlavní spínač do požadované polohy.

### Ilustrace L

- Poloha „1 ON“: Je aktivována funkce sání / ofukování.
- Poloha „0 OFF“: Přístroj se vypne.

### Přístroje se zásuvkou

3. Natočte hlavní spínač do požadované polohy.

### Ilustrace M

- Poloha „1 ON“: Je aktivována funkce sání / ofukování.
- Poloha : Po připojení elektrického nářadí se automaticky aktivuje systém odsávání.
- Poloha „0 OFF“: Přístroj se vypne.

### Upozornění

*Dokud je přístroj napájen proudem, lze zásuvku přístroje použít jako zdroj el. proudu.*



## Upozornění

Při nákupu a instalaci filtračních sáčků a patronového filtru dejte pozor na aktuální objednací číslo. Informace o příslušenství a náhradních dílech naleznete na [www.kaercher.com](http://www.kaercher.com).

## Vysávání za sucha

### POZOR

#### Vysávání studeného popelu

Poškození přístroje

Studený popel vysávejte pouze předseparátorem popela.

### POZOR

#### Vadný nebo mokrý pěnový filtr / patronový filtr

Poškození přístroje

Před uvedením do provozu zkontrolujte pěnový filtr / patronový filtr, zda není poškozen, a v případě potřeby jej vyměňte. Vysávejte pouze se suchým pěnovým filtrem / patronovým filtrem.

V závislosti na variantě vybavení je součástí pěnový filtr nebo patronový filtr.

- U přístrojů s pěnovým filtrem: Při vysávání za sucha vždy používejte kromě pěnového filtru také filtrační sáček.
- U přístrojů s patronovým filtrem: Při vysávání jemného prachu vždy používejte kromě patronového filtru i filtrační sáček.

#### Upozornění

Vyměňte filtrační sáček včas, protože by se příliš plný filtrační sáček mohl poškodit. Stupeň naplnění filtračních sáčků závisí na typu vysávaných nečistot. Při vysávání jemného prachu, písku atd. musí být filtrační sáček měněn častěji.

## Vysávání mokrých nečistot

### POZOR

#### Vysávání mokrých nečistot pomocí filtračního sáčku

Poškození přístroje

Při vysávání mokrých nečistot nepoužívejte filtrační sáček.

### POZOR

#### Provoz s plnou nádrží

Když je nádrž plná, plovák uzavře sací otvor a přístroj běží na vyšší otáčky.

Přístroj hned vypněte a nádrž vyprázdněte.

#### Upozornění

Pokud se přístroj překlopí, plovák se může také zavřít. Chcete-li, aby přístroj zase vysával, postavte přístroj, vypněte jej, počkejte 5 sekund a poté jej znovu zapněte.

## Práce s elektrickým nářadím (pouze pro přístroje s vestavěnou zásuvkou)

### ⚠ UPOZORNĚNÍ

#### Neúmyslné rozběhnutí elektrického nářadí

Zranění nebo poškození na majetku

Vezměte na vědomí, že jakmile je elektrické nářadí připojeno do zásuvky přístroje, je připraveno k použití.

1. Připojte sací hadici.

#### Ilustrace F

2. V případě potřeby lze adaptér pomocí vhodného nářadí přizpusobit průměru přípojky elektrického nářadí.

3. Možnost A) Nasaďte adaptér na rukojeť sací hadice. Spojte sací hadici s adaptérem s elektrickým nářadím.  
Možnost B) Pro větší flexibilitu při práci připojte adaptér k tenké hadici nástroje a rukojeti sací hadice a připojte ji k elektrickému nářadí.  
Možnost C) U některých elektrických nářadí lze rukojeť sací hadice připojit přímo k elektrickému nářadí.

#### Ilustrace N

4. Síťovou zástrčku elektrického nářadí zapojte do zásuvky přístroje.

#### Ilustrace O

5. Nastavte hlavní spínač na MAX . Výkon lze regulovat pomocí otočného spínače. Odsávání se aktivuje automaticky.

#### Ilustrace M

#### Upozornění

Dodržujte maximální příkon (viz informace na zásuvce přístroje).

#### Upozornění

Jakmile je elektrické nářadí zapnuto, sací turbína běží se zpožděním 0,5 sekundy. Je-li elektrické nářadí vypnuté, sací turbína běží ještě asi 5 sekund, aby nasála zbytkové nečistoty v sací hadici.

## Funkce odfukování

Funkci odfukování lze použít k čištění obtížně přístupných míst nebo míst, kde není možné sání, např. listů z oblázkových záhonů.

- Zasuňte sací hadici do odfukovací přípojky. Funkce odfukování je nyní aktivována.

#### Ilustrace P

## Přerušení provozu

1. Hlavní spínač přepněte do polohy „0 OFF“.
2. Přístroj se vypne.
3. Varianta 1: Rukojeť sací hadice zastrčte do meziparkovací pozice.

#### Ilustrace Q

Varianta 2: Podlahovou hubici zavěste do parkovací polohy.

#### Ilustrace R

## Ukončení provozu

1. Hlavní spínač přepněte do polohy „0 OFF“.
2. Přístroj se vypne.
3. Odpojte síťovou zástrčku.
4. Sejměte hlavu přístroje.

#### Ilustrace B

5. Vyprázdněte nádrž.

#### Ilustrace S

6. Možnost uložení:

#### Ilustrace V

#### Upozornění

Sací hadici lze omotat kolem hlavy přístroje a připevnit k hlavě přístroje pomocí objímky hadice.

6. Přístroj skladujte na suchém místě zabezpečeném proti mrazu.

## Používání příslušenství

### Obecné pokyny k použití přístroje

- Podlahovou hubici spojte se sacími hubicemi.
- Různé trysky, jako např. šterbinovou hubici, připojte k rukojeti nebo ji nasaďte přímo na sací hadici.



## Přepínatelná podlahové hubice

### Upozornění

Podlahovou hubici používejte pouze k vysávání suchých nečistot.

- Pro vysávání kobercových podlah použijte nastavení se zataženými kartáčovými lištami na spodní straně.
- Pro vysávání tvrdých podlah použijte nastavení s vytaženými kartáčovými lištami na spodní straně.

### Ilustrace J

## Hubice na čalounění

- K odsávání čalouněného nábytku, matrací, záclon atd.

## Autohubice

- Pro rychlé čištění větších textilních povrchů v autě, jako je např. zavazadlový prostor, nožní prostor, zadní sedadlo.

## Extra dlouhá štěrbinová hubice

- K čištění těžko přístupných oblastí, např. mezi sedadly autě.

## Sací kartáč s tvrdými štětinami

- Pro důkladné čištění čalounění a koberců v autě.

## Sací kartáč s měkkými štětinami

- Pro jemné čištění citlivých povrchů v autě, např. palubní desky nebo středové konzoly.

nebo



- K jemnému čištění citlivých povrchů nebo choulostivých předmětů, které se např. nacházejí na pracovním stole.

## Péče a údržba

### Obecné pokyny pro péči

- Přístroj a díly příslušenství z plastu ošetřujte komerčně dostupným čističem na plasty.
- Nádrž a příslušenství v případě potřeby vypláchněte vodou a před opětovným použitím vysušte.

### Čištění pěnového filtru / patronového filtru

- Pěnový filtr / patronový filtr lze v případě potřeby vyčistit pod tekoucí vodou. Za tímto účelem vytáhněte pěnový filtr z filtračního koše. Patronový filtr lze otočením směrem k symbolu  uvolnit a odstranit.
- Pěnový filtr / patronový filtr při čištění netřete ani nekartáčujte.
- Před opětovným použitím nechte pěnový filtr / patronový filtr úplně vyschnout.
- Opětovné vložení filtru v závislosti na případu aplikace:
  - Pěnový filtr: Vložte filtr přes filtrační koš a dbejte na správnou fixaci.
  - Patronový filtr: Namontujte filtr na filtrační koš a otočte směrem k symbolu  ujistěte se, že je správně fixován.

### Ilustrace T

### Ilustrace U

## Zvláštní příslušenství

### Upozornění

U variant s pěnovým filtrem lze dokoupit patronový filtr jako zvláštní příslušenství a použít jej namísto pěnového filtru.

- Před vložením patronového filtru odstraňte černé ochranné krytky a uschovejte je s pěnovým filtrem pro pozdější použití.

- Nasaďte patronový filtr a pevně jej zašroubujte.

### Ilustrace T

## Nápověda při poruchách

Poruchy mají často jednoduché příčiny, které můžete sami odstranit pomocí následujícího přehledu. V případě pochybností nebo při zde neuvedených poruchách se prosím obraťte na autorizovaný zákaznický servis.

### Ubyvajicí sací výkon

Příslušenství, sací hadice nebo sací trubky jsou ucpané.

- Odstraňte ucpání příslušným pomocným prostředkem.

Filtrační sáček je plný.

- Vyměňte filtrační sáček.

Pěnový filtr / patronový filtr je znečištěn.

- Vyčistěte pěnový filtr / patronový filtr (viz kapitola *Čištění pěnového filtru / patronového filtru*).

Pěnový filtr / patronový filtr je poškozený.

- Vyměňte pěnový filtr / patronový filtr.

## Technické údaje

### Upozornění

Technické údaje najdete na typovém štítku.

## Splošna navodila



Před prvo uporabo naprave preberite ta originalna navodila za uporabo in priložena varnostna navodila ter jih upošte-

vajte.

Obe knjižici shranite za poznejšo uporabo ali za naslednjega uporabnika.

## Namenska uporaba

Napravo uporabljajte izključno v zasebnem gospodinjstvu.

Naprava je primerna za uporabo v skladu z opisi, navedenimi v teh navodilih za uporabo, in varnostnimi navodili za uporabo sesalnika za suho in mokro sesanje. Hladen pepel lahko sesate samo z ustreznim priborom. Napravo zaščitite pred dežjem in je ne shranjujte na prostem.

### Napotek

*Proizvajalec ni odgovoren za morebitno škodo, ki nastane zaradi nenamenske uporabe ali napačnega upravljanja.*

## Varovanje okolja



Materiali embalaže se lahko reciklirajo. Embalažo odstranite na okolju varen način.



Električne in elektronske naprave vsebujejo dragocene materiale z možnostjo recikliranja, pogosto pa tudi sestavne dele, kot so baterije, akumulatorske baterije ali olja, ki lahko pri napačni uporabi ali napačnem odstranjevanju škodujejo zdravju ljudi in okolju. Navedeni sestavni deli so kljub temu potrebni za pravilno delovanje naprave. Naprave, označene s tem simbolom, ne smete odvréti med gospodinjnske odpadke.

### Napotki o sestavinah (REACH)

Aktualne informacije najdete na spletnem naslovu:

[www.kaercher.com/REACH](http://www.kaercher.com/REACH)

## Pribor in nadomestni deli

Uporabljajte samo originalni pribor in originalne nadomestne dele, ki zagotavljajo varno in nemoteno delovanje naprave.

Informacije o priboru in nadomestnih delih najdete na spletnem naslovu [www.kaercher.com](http://www.kaercher.com).

## Obseg dobave

Obseg dobave je upodobljen na embalaži. Pri odstranjevanju embalaže preverite, ali je vsebina popolna. Če manjka pribor ali če so med transportom nastale poškodbe, obvestite prodajalca.

## Garancija

V vsaki državi veljajo garancijski pogoji, ki jih je izdala naša pristojna prodajna družba. V garancijskem roku bodo morebitne motnje v delovanju naprave odpravljene brezplačno, če je njihov vzrok napaka v materialu ali napaka pri proizvodnji. Pri uveljavljanju garancije zagotovite dokazilo o nakupu in stopite v stik s prodajalcem ali z najbližjo servisno službo.

Naslov najdete na hrbtni strani.

## Opis naprave

Oprema se razlikuje glede na izbrani model. Konkretna oprema je opisana na embalaži naprave.

Glejte slike na strani s slikami.

### Slika A

- ① Priključek za gibko sesalno cev
- ② Vrtljivo stikalo
- ③ Parkirni položaj ročaj/nosilec za pribor
- ④ Zložljiv nosilni ročaj
- ⑤ Predal za odlaganje
- ⑥ Tipka ploščica s tehničnimi podatki (npr. velikost posode)
- ⑦ Funkcija pihanja
- ⑧ Zapiralo posode
- ⑨ Električni priključni kabel z električnim vtičem
- ⑩ Nosilec za pribor
- ⑪ Parkirni položaj talna šoba
- ⑫ Krmilno kolesce
- ⑬ Vtičnica naprave
- ⑭ Hramba gibke cevi, na obeh straneh (WD 3/KWD 3)
- ⑮ Kavelj za kabel (WD 3/KWD 3)
- ⑯ Filtrirna vrečka
- ⑰ Penasti filter
- ⑱ Patronski filter
- ⑲ Sesalna gibka cev (WD 2 Plus/KWD 2)
- ⑳ Odstranljiv ročaj (WD 3/KWD 3)
- ㉑ Sesalna gibka cev s povezovalnim kosom (WD 3/KWD 3)
- ㉒ Sesalna cev 2 x 0,5 m
- ㉓ Šoba za stike
- ㉔ \*\*Talna šoba z vložkom za mokro in suho sesanje

- ㉕ Adapter za priključitev električnega orodja
- ㉖ Preklopna talna šoba za preproge in trda tla (Home)
- ㉗ Šoba za oblazinjeno pohištvo (Home)
- ㉘ 2x filtrirna vrečka (Home)
- ㉙ Avto-šoba (Car)
- ㉚ Izjemno dolga šoba za stike (Car)
- ㉛ Sesalni čopič s trdimi ščetinami (Car)
- ㉜ Sesalni čopič z mehkim ščetinami (Car/Workshop)
- ㉝ Prilagodljiva gibka cev orodja (Workshop)

\*\*Ni vključeno v obseg dobave za različico Home

## Namestitvev krmilnih kolesc

1. Pred prvo uporabo odstranite vsebino iz posode.

**Slika B**

**Slika C**

### Napotek

*Pri napravah s posodami iz nerjavnega jekla pribor ni v posodi, temveč zunaj.*

## Zagon

### POZOR

**Sesanje brez penastega oziroma patronskega filtra**

*Poškodbe naprave*

*Tako pri mokrem kot suhem sesanju mora biti zmeraj vstavljen penasti oziroma patronski filter.*

### Vstavljanje filtrirne vrečke

1. Filtrsko vrečko popolnoma razgrnite.
  2. Na priključek naprave namestite filtrirno vrečko in jo močno pritisnite.
- Slika D**
3. Namestite glavo naprave in jo zapahnite.

**Slika E**

### Napotek

*Za sesanje finega prahu priporočamo uporabo filtrirne vrečke.*

### Namestite gibko cev, cevi, talno šobo

1. Priključite sesalno gibko cev.

**Slika F**

2. Sesalno gibko cev povežite z ročajem.

**Slika G**

### Napotek

*Za priročno sesanje v tesnih prostorih lahko ročaj odstranite in pribor pritrdite neposredno na sesalno gibko cev.*

*Če želite sprostiti ročaj, pritisnite sivi površini na obeh straneh ročaja in povlecite ročaj z gibke cevi.*

3. Namestite talno šobo.

● Namestite vložek v talno šobo.

● Talno šobo povežite s sesalnimi cevmi.

**Slika H**

### Vklop naprave

1. Priključite električni vtič v vtičnico.

**Slika K**

### Naprave brez vtičnice

2. Stikalo naprave premaknite v zeleni položaj.

**Slika L**

● Položaj »1 ON«: Aktivirana je funkcija pihanja/sesanja.

● Položaj »0 OFF«: Naprava je izklopljena.

## Naprave z vtičnico

3. Stikalo naprave premaknite v želeni položaj.

### Slika M

- Položaj »1 ON«: Aktivirana je funkcija pihanja/sesanja.
- Položaj : Sesanje se samodejno aktivira, ko je priključeno električno orodje.
- Položaj »0 OFF«: Naprava je izklopljena.

### Napotek

Dokler je naprava napajana, lahko vtičnico naprave uporabljate kot vir energije.

## Obratovanje

### Napotek

Pri nakupu in vgradnji filtrirnih vrečk in patronskih filtrov bodite pozorni na trenutne številke delov.

Informacije o priboru in nadomestnih delih najdete na spletnem naslovu [www.kaercher.com](http://www.kaercher.com).

## Suho sesanje

### POZOR

#### Sesanje hladnega pepela

Poškodbe naprave

Hladen pepel sesajte samo s predfiltrim za pepel.

### POZOR

Poškodovan ali moker penasti filter/patronski filter

Poškodbe naprave

Pred zagonom preverite, ali je penasti filter/patronski filter poškodovan in ga po potrebi zamenjajte. Sesajte samo s suhim penastim filtrom/patronskega filtrom.

Glede na različico opreme je priložen penasti filter ali patronski filter.

- Pri napravah s penastim filtrom: Pri suhem sesanju ob penastem filtru vedno uporabite tudi filtrirno vrečko.
- Pri napravah s patronskim filtrom: Pri sesanju finega prahu ob penastem filtru vedno uporabite tudi filtrirno vrečko.

### Napotek

Pravočasno zamenjajte filtrirno vrečko, saj se preveč polna filtrirna vrečka lahko poškoduje. Stopnja napolnjenosti filtrirne vrečke je odvisna od posesane umazanije. Pri sesanju finega prahu, peska ipd. je treba filtrirno vrečko pogosteje zamenjati.

## Mokro sesanje

### POZOR

#### Mokro sesanje s filtrirno vrečko

Poškodbe naprave

Med mokrim sesanjem ne uporabljajte filtrirne vrečke.

### POZOR

#### Delovanje s polno posodo

Če je vrečka polna, plovec zapre sesalno odprtino in število vrtljajev v napravi je večje.

Nemudoma izklopite napravo in izpraznite posodo.

### Napotek

Če se naprava prevrne, jo lahko plovec prav tako zapre.

Če želite napravo ponovno usposobiti za sesanje, jo porberite, izklopite, počakajte 5 sekund in jo nato znova vklopite.

## Delo z električnimi orodji (samo za naprave z vgrajeno vtičnico)

### ⚠ PREVIDNOST

#### Nenamerni zagon električnega orodja

Telesne poškodbe ali materialna škoda  
Prepričajte se, da je električno orodje pripravljeno za obratovanje, takoj ko je priključeno v vtičnico naprave.

1. Priključite sesalno gibko cev.

### Slika F

2. Po potrebi lahko z ustreznim orodjem prilagodite adapter na premer priključka električnega orodja.

3. Možnost A) Vstavite adapter na ročaj sesalne gibke cevi. Sesalno gibko cev z adapterjem povežite z električnim orodjem.

### Slika G

Možnost B) Za večjo prilagodljivost pri delu povežite adapter s tanko gibko cevjo orodja in ročajem sesalne gibke cevi ter ga priključite na električno orodje.

Možnost C) Pri nekaterih električnih orodjih lahko ročaj sesalne gibke cevi priključite neposredno na električno orodje.

### Slika N

4. Električni vtič električnega orodja vstavite v vtičnico naprave.

### Slika O

5. Stikalo naprave nastavite na MAX .

Moč lahko regulirate z vrtljivim stikalom.

Sesanje se aktivira samodejno.

### Slika M

### Napotek

Upoštevajte največjo priključeno moč (glejte podatke na vtičnici naprave).

### Napotek

Takoj ko se električno orodje vklopi, se sesalna turbina zažene z zakasnitvijo 0,5 sekunde. Če je električno orodje izklopljeno, sesalna turbina deluje še približno 5 sekund, da vsesa ostalo umazanijo v sesalni gibki cevi.

## Funkcija pihanja

Funkcija pihanja omogoča čiščenje težko dostopnih mest ali kjer sesanje ni mogoče, npr. listje na gramozni površini.

- Vstavite sesalno gibko cev v pihalni priključek. S tem je aktivirana funkcija pihanja.

### Slika P

## Prekinitev obratovanja

1. Stikalo naprave preklopite v položaj »0 OFF«. Naprava je izklopljena.
2. Različica 1: Ročaj sesalne gibke cevi postavite v vmesni parkirni položaj.

### Slika Q

Različica 2: Talno šobo vpnite v parkirni položaj.

### Slika R

## Konec uporabe

1. Stikalo naprave preklopite v položaj »0 OFF«. Naprava je izklopljena.
2. Izvlecite omrežni vtič.
3. Odstranite glavo naprave.

### Slika B

4. Izpraznite posodo.

### Slika S

5. Možnost hrambe:

### Slika V

### Napotek

Sesalno gibko cev lahko ovijete okoli glave naprave in jo pritrdite na glavo naprave s pomočjo manšete gibke cevi.

6. Napravo hranite v suhem prostoru, ki je zaščiten pred zmrzaljo.

## Uporaba pribora

### Spošna navodila za uporabo

- Talno šobo povežite s sesalnimi cevmi.

### Slika I

- Różne śobe, npr. śoba za stike, povežite z ročajem ali pa jih pritrdite neposredno na sesalno gibko cev.

### Preklopna talna śoba

#### Napotek

Talno śobo uporabljajte samo za sesanje suhe umazane tle.

- Za sesanje preprog uporabite poloŹaj z uvlečenimi krtačami na spodnji strani.
- Za sesanje trdih tal uporabite poloŹaj s izvlečenimi krtačami na spodnji strani.

Slika J

### Śoba za blazine

- Za sesanje oblaŹinjenega pohištva, vzmetnic, zaves itd.

### Avto-śoba

- Za hitro čiščenje večjih tekstilnih površin v avtomobilu, kot so npr. prtlaŹnik, spodnji del kabine, zadnji sedeŹi.

### Izjemno dolga śoba za stike

- Za čiščenje teŹko dostopnih predelov, npr. med avtomobilskimi sedeŹi.

### Sesalni čopič s trdimi ščetinami

- Za temeljito čiščenje oblaŹinjenih površin in preprog v avtomobilu.

### Sesalni čopič z mehкими ščetinami

- Za manj agresivno čiščenje občutljivih površin v avtomobilu, npr. armaturne plošče ali sredinske konzole.

ali



- Za manj agresivno čiščenje občutljivih površin ali predmetov, ki so npr. nahajajo na delovni mizi.

## Nega in vzdrževanje

### Splošna navodila za nego

- Napravo in plastični pribor čištite z običajnim čistilom za plastiko.
- Posodo in pribor po potrebi izperite z vodo in posušite pred ponovno uporabo.

### Čiščenje penastega filtra/patronskega filtra

1. Penasti filter/patronskega filter lahko po potrebi očistite pod tekočo vodo. V tem primeru povlecite penasti filter s koša filtra. Patronskega filter lahko sprostite tako, da ga zasukate v smeri simbola  in ga odstranite.
2. Penastega filtra/patronskega filtra med čiščenjem ne drgnite ali krtačite.
3. Pred ponovno uporabo pustite, da se penasti filter/patronskega filter popolnoma posuši.
4. Ponovna namestitve filtra, glede na način uporabe:
  - Penasti filter: Filter povlecite čez koš filtra in se prepričajte, da je pravilno pritrjen.
  - Patronskega filter: Filter namestite na koš filtra in ga obrnite proti simbolu ter  se prepričajte, da je pravilno pritrjen.

Slika T

Slika U

### Posebni pribor

#### Napotek

Pri različicah s penastim filtrom je mogoče naknadno kot posebni pribor kupiti patronskega filter in ga uporabiti namesto penastega filtra.

1. Preden vstavite patronskega filter, odstranite črni pokrovček in ga skupaj s penastim filtrom shranite za kasnejšo uporabo.

2. Namestite patronskega filter in ga dobro privijte.

Slika T

## Pomoč pri motnjah

Motnje imajo pogosto enostaven vzrok, ki ga lahko odpravite sami s pomočjo naslednjega seznama. V primeru dvoma ali pri motnjah, ki niso navedene tukaj, stopite v stik s pooblašeno servisno službo.

### Upadajoča zmogljivost sesanja

Pribor, sesalna gibka cev ali sesalna cev so zamašeni.

- Zamašitev odstranite z ustreznimi orodji.

Filtrirna vrečka je polna.

- Zamenjajte filtrirno vrečko.

Patronskega filter je umazan.

- Očistite penasti filter/patronskega filter (glejte poglavje Čiščenje penastega filtra/patronskega filtra).

Penasti filter/patronskega filter je poškodovan.

- Zamenjajte penasti filter/patronskega filter.

## Tehnični podatki

#### Napotek

Tehnične podatke najdete na tipski ploščici.

## Wskazówki ogólne



Przed rozpoczęciem użytkowania urządzenia należy przeczytać oryginalną instrukcję obsługi oraz załączone wskazówki dotyczące bezpieczeństwa. Postępować zgodnie z podanymi instrukcjami.

Oba zeszyty przechować do późniejszego wykorzystania lub dla następnego użytkownika.

## Zastosowanie zgodne z przeznaczeniem

Urządzenie jest przeznaczone wyłącznie do stosowania w gospodarstwach domowych.

Zgodnie z opisami podanymi w niniejszej instrukcji obsługi i zasadami bezpieczeństwa urządzenie jest przeznaczone do stosowania jako odkurzacz do pracy na mokro i na sucho.

Zimny popiół można odkurzać tylko przy użyciu odpowiednich akcesoriów.

Chronić urządzenie przed deszczem i nie przechowywać go na zewnątrz.

#### Wskazówka

Producent nie ponosi odpowiedzialności za ewentualne szkody powstałe w wyniku użytkowania niezgodnego z przeznaczeniem lub nieprawidłowej obsługi.

## Ochrona środowiska



Materiały, z których wykonano opakowania, nadają się do recyklingu. Opakowania poddać utylizacji przyjaznej dla środowiska naturalnego.



Elektryczne i elektroniczne urządzenia zawierają cenne surowce wtórne, a często również takie części składowe jak baterie, akumulatory lub olej, które w razie niewłaściwej obsługi lub nieprawidłowej utylizacji mogą stanowić potencjalne zagrożenie dla zdrowia ludzkiego i środowiska naturalnego. Jednak te części składowe są niezbędne do prawidłowej pracy urządzenia. Urządzeń oznaczonych tym symbolem nie można wyrzucać do odpadów z gospodarstw domowych.

## Wskazówki dotyczące składników (REACH)

Aktualne informacje dotyczące składników można znaleźć na stronie: [www.kaercher.com/REACH](http://www.kaercher.com/REACH)

## Akcesoria i części zamienne

Należy stosować tylko oryginalne akcesoria i części zamienne, ponieważ gwarantują one bezpieczną i bezawaryjną pracę urządzenia.

Informacje dotyczące akcesoriów i części zamiennych można znaleźć na stronie [www.kaercher.com](http://www.kaercher.com).

## Zakres dostawy

Zakres dostawy urządzenia jest przedstawiony na opakowaniu. Podczas rozpakowywania urządzenia należy sprawdzić, czy w opakowaniu znajdują się wszystkie elementy. W przypadku stwierdzenia braków w akcesoriach lub szkód powstałych w transporcie należy zwrócić się do dystrybutora.

## Gwarancja

W każdym kraju obowiązują warunki gwarancji określone przez dystrybutora. Ewentualne usterki urządzenia usuwane są w okresie gwarancji bezpłatnie, o ile spowodowane są błędem materiałowym lub produkcyjnym. W sprawach napraw gwarancyjnych prosimy kierować się z dowodem zakupu do dystrybutora lub do autoryzowanego punktu serwisowego.

(Adres znajduje się na odwrocie)

## Opis urządzenia

W zależności od wybranego modelu występują różnice w wyposażeniu. Specyficzne wyposażenie jest opisane na opakowaniu urządzenia.

Ilustrację patrz strona z grafikami.

### Rysunek A

- 1 Przyłącze węża ssącego
- 2 Pokrętko
- 3 Uchwyt pozycji postojowej / uchwyt na akcesoria
- 4 Składany uchwyt
- 5 Powierzchnia do odkładania
- 6 Tabliczka znamionowa z danymi technicznymi (np. wielkość kontenera)
- 7 Funkcja nadmuchu
- 8 Zamknięcie zbiornika
- 9 Przewód zasilający z wtyczką sieciową
- 10 Schowek na akcesoria
- 11 Dysza podłogowa w położeniu parkowania
- 12 Kółko skrętne
- 13 Gniazdo urządzenia
- 14 Schowek na wąż, z obu stron (WD 3 / KWD 3)
- 15 Uchwyt na kabel (WD 3 / KWD 3)
- 16 Worek filtracyjny
- 17 Filtr piankowy
- 18 Wkład filtracyjny
- 19 Wąż ssący (WD 2 Plus / KWD 2)
- 20 Zdejmowany uchwyt (WD 3 / KWD 3)

- 21 Wąż ssący ze złączką (WD 3 / KWD 3)
- 22 Rury ssące 2 x 0,5 m
- 23 Dysza do fug
- 24 \*\* Dysza podłogowa z wkładką do odkurzania na mokro i na sucho
- 25 Adapter do podłączenia elektronarzędzi
- 26 Przelączana dysza podłogowa do dywanów i twardech podłóg (dom)
- 27 Dysza do tapicerki (dom)
- 28 2x worki filtracyjne (dom)
- 29 Dysza samochodowa
- 30 Bardzo długa ssawka szczelinowa (samochód)
- 31 Końcówka ze szczotką z twardym włosiem (samochód)
- 32 Końcówka ze szczotką z miękkim włosiem (samochód / warsztat)
- 33 Elastyczny wąż narzędzia (warsztat)

\*\* Nie należy do zakresu dostawy wersji domowej

## Montaż kółek skrętnych

1. Przed pierwszym uruchomieniem wyjąć zawartość z pojemnika.

### Rysunek B

### Rysunek C

### Wskazówka

W przypadku urządzeń z pojemnikami ze stali nierdzewnej akcesoria nie znajdują się w pojemniku, ale na zewnątrz.

## Uruchamianie

### UWAGA

#### Odkurzanie bez filtra piankowego lub wkładu filtracyjnego

Uszkodzenie urządzenia

Należy zawsze pracować z założonym filtrem piankowym wkładem filtracyjnym, zarówno podczas odkurzania na mokro, jak i na sucho.

### Wkładanie worka filtracyjnego

1. Całkowicie rozłożyć worek filtracyjny.
2. Umieścić worek filtracyjny na złączu urządzenia i mocno docisnąć.

### Rysunek D

3. Założyć i zablokować głowicę urządzenia.

### Rysunek E

### Wskazówka

Do odkurzania drobnego pyłu zalecamy użycie worka filtracyjnego.

### Zamontować wąż, rury, dyszę podłogową

1. Podłączyć wąż ssący.
2. Połączyć wąż ssący z uchwytem.

### Rysunek F

### Rysunek G

### Wskazówka

W celu wygodnego odkurzania w ciasnych przestrzeniach uchwyt można zdjąć, a akcesoria przymocować bezpośrednio do węża ssącego.

Aby zwolnić uchwyt, nacisnąć szare obszary po obu stronach uchwytu i zdjąć uchwyt z węża.

3. Zamontować dyszę podłogową.

- Zamontować wkładkę w dyszy podłogowej.
- Połączyć dyszę podłogową z rurami ssącymi.

**Rysunek H**

### Uruchomić urządzenie.

1. Włożyć wtyczkę sieciową do gniazdka.

**Rysunek K**

#### Urządzenia bez gniazda

2. Ustawić wyłącznik urządzenia w żądanej pozycji.

**Rysunek L**

- Położenie „1 ON”: Funkcja zasysania / nadmuchu jest aktywna.
- Położenie „0 OFF”: Urządzenie jest wyłączone.

#### Urządzenia z gniazdem

3. Ustawić wyłącznik urządzenia w żądanej pozycji.

**Rysunek M**

- Położenie „1 ON”: Funkcja zasysania / nadmuchu jest aktywna.
- Położenie : Po podłączeniu elektronarzędzia system odsysania włącza się automatycznie.
- Położenie „0 OFF”: Urządzenie jest wyłączone.

#### Wskazówka

*Dopóki urządzenie jest zasilane prądem, gniazdo urządzenia może służyć jako źródło zasilania.*

## Eksploatacja

#### Wskazówka

*Kupując i instalując worki filtracyjne i wkłady filtracyjne, należy zwrócić uwagę na aktualne numery części. Informacje dotyczące akcesoriów i części zamiennych można znaleźć na stronie internetowej [www.kaercher.com](http://www.kaercher.com).*

### Odkurzanie na sucho

#### UWAGA

##### Odkurzanie zimnego popiołu

*Uszkodzenie urządzenia*

*Zimny popiół odkurzać wyłącznie z użyciem separatora wstępnego popiołu.*

#### UWAGA

##### Wadliwy lub wilgotny filtr piankowy / wkład filtracyjny

*Uszkodzenie urządzenia*

*Przed uruchomieniem należy sprawdzić, czy filtr piankowy / wkład filtracyjny nie jest uszkodzony, w razie potrzeby wymienić. Odkurzać tylko z użyciem suchego filtra piankowego / wkładu filtracyjnego.*

*W zależności od wariantu wyposażenia dołączony jest filtr piankowy lub wkład filtracyjny.*

- W przypadku urządzeń z filtrem piankowym: Podczas odkurzania na sucho zawsze dodatkowo używać worka filtracyjnego oprócz filtra piankowego.
- W przypadku urządzeń z wkładem filtracyjnym: Podczas odkurzania drobnego pyłu zawsze dodatkowo używać worka filtracyjnego oprócz wkładu filtracyjnego.

#### Wskazówka

*Worek filtracyjny wymienić w odpowiednim czasie, ponieważ przepełniony worek filtracyjny może ulec uszkodzeniu. Stopień napełnienia worka filtracyjnego zależy od rodzaju zasysanych zanieczyszczeń. W przypadku drobnego pyłu, piasku itp. worek filtracyjny należy wymienić częściej.*

### Odkurzanie na mokro

#### UWAGA

##### Odkurzanie na mokro z użyciem worka filtracyjnego

*Uszkodzenie urządzenia*

*Nie używać worka filtracyjnego podczas odkurzania na mokro.*

#### UWAGA

##### Praca z pełnym zbiornikiem

*Gdy zbiornik jest pełny, pływak zamyka otwór ssawny, a urządzenie pracuje na zwiększonych obrotach.*

*Natychmiast wyłączyć urządzenie i wyjąć pusty zbiornik.*

##### Wskazówka

*Jeśli urządzenie przewróci się, pływak również może się zamknąć. Aby urządzenie znów nasiądko, należy je ustawić, wyłączyć, odczekać 5 sekund i ponownie włączyć.*

### Praca z elektronarzędziami (tylko w przypadku urządzeń z wbudowanym gniazdem)

#### ⚠ OSTROŻNIE

##### Niezamierzone uruchomienie elektronarzędzia

*Obrazenia lub szkody materiałne*

*Należy pamiętać, że elektronarzędzie jest gotowe do użycia, gdy tylko zostanie podłączone do gniazdka.*

1. Podłączyć wąż ssący.

**Rysunek F**

2. W razie potrzeby adapter można dopasować do średnicy przyłącza elektronarzędzia za pomocą odpowiedniego narzędzia.

3. Opcja A) Założyć adapter na uchwyt węża ssącego. Połączyć wąż ssący z adapterem z elektronarzędziem.

Opcja B) Aby uzyskać większą elastyczność podczas pracy, połączyć adapter z cienkim węzem narzędzia i uchwytem węża ssącego i podłączyć do elektronarzędzia.

Opcja C) W przypadku niektórych elektronarzędzi uchwyt węża ssącego można podłączyć bezpośrednio do elektronarzędzia.

**Rysunek N**

4. Włożyć wtyczkę sieciową elektronarzędzia do gniazdka.

**Rysunek O**

5. Ustawić przelącznik urządzenia na MAX . Moc można regulować za pomocą pokrętki. Odsysanie włącza się automatycznie.

**Rysunek M**

##### Wskazówka

*Przestrzegać maksymalnej mocy przyłącza (patrz informacje na gnieździe urządzenia).*

##### Wskazówka

*Zaraz po włączeniu elektronarzędzia turbina ssąca uruchamia się z 0,5-sekundowym opóźnieniem. Gdy elektronarzędzie jest wyłączone, turbina ssąca pracuje jeszcze przez ok. 5 sekund, aby zassać resztki zanieczyszczeń z węża ssącego.*

### Funkcja nadmuchu

*Funkcję nadmuchu można wykorzystać do czyszczenia trudno dostępnych miejsc lub w których odkurzanie nie jest możliwe, np. liście na podłożu żwirowym.*

- Włożyć wąż ssący do przyłącza nadmuchu. Funkcja nadmuchu jest teraz aktywna.

**Rysunek P**

### Przerwanie pracy

1. Ustawić wyłącznik urządzenia w pozycji „0 OFF”. Urządzenie jest wyłączone.

2. Wariant 1: Ustawić uchwyt węża ssącego w pośredniej pozycji parkowania.

#### Rysunek Q

Wariant 2: Zawiesić dyszę podłogową w pozycji parkowania.

#### Rysunek R

### Zakończenie pracy

1. Ustawić wyłącznik urządzenia w pozycji „0 OFF”. Urządzenie jest wyłączone.
2. Wyciągnąć wtyczkę sieciową.
3. Zdjąć głowicę urządzenia.

#### Rysunek B

4. Opróżnić zbiornik.

#### Rysunek S

5. Opcja przechowywania:

#### Rysunek V

#### Wskazówka

Wąż ssący można owinąć wokół głowicy urządzenia i przymocować do głowicy urządzenia za pomocą kołnierza węża.

6. Przechowywać urządzenie w suchym miejscu zabezpieczonym przed mrozem.

## Zastosowanie wyposażenia

### Ogólne wskazówki dotyczące użytkowania

- Połączyć dyszę podłogową z rurami ssącymi.

#### Rysunek I

- Podłączyć różne dysze, takie jak ssawka szczelinowa, do uchwyty lub bezpośrednio do węża ssącego.

### Przełączana dysza podłogowa

#### Wskazówka

Dyszy podłogowej należy używać wyłącznie do odkurzania na sucho.

- Do odkurzania wykładzin dywanowych używać dyszy ze schowanymi szczotkami na spodzie.
- Do odkurzania twardych podłóg używać dyszy z wysuniętymi szczotkami na spodzie.

#### Rysunek J

### Dysza do tapicerki

- Do odkurzania mebli tapicerowanych, materacy, zasłon itp.

### Dysza samochodowa

- Do szybkiego czyszczenia większych powierzchni tekstylnych w samochodzie, np. bagażnik, przestrzeń na nogi, tylne siedzenie.

### Bardzo długa ssawka szczelinowa

- Do czyszczenia trudno dostępnych miejsc, takich jak przestrzeń między fotelami samochodowymi.

### Końcówka ze szczotką z twardym włosiem

- Do dokładnego czyszczenia tapicerki i wykładzin w samochodzie.

### Końcówka ze szczotką z miękkim włosiem

- Do delikatnego czyszczenia nieodpornych powierzchni w samochodzie, jak np. deska rozdzielcza lub konsola środkowa.

lub



- Do delikatnego czyszczenia nieodpornych powierzchni lub małych przedmiotów, które np. znajdują się na stole warsztatowym.

## Czyszczenie i konserwacja

### Ogólne instrukcje dotyczące pielęgnacji

- Urządzenie i akcesoria z tworzywa sztucznego czyścić środkiem do czyszczenia tworzywa sztucznego, dostępnym na rynku.
- W razie potrzeby wypłukać zbiornik i akcesoria wodą i osuszyć przed ponownym użyciem.

### Czyszczenie filtra piankowego / wkładu filtracyjnego

1. W razie potrzeby filtr piankowy / wkład filtracyjny można w razie potrzeby czyścić pod bieżącą wodą. W tym celu wyciągnąć filtr piankowy z kosza filtracyjnego. Wkład filtracyjny można odblokować i wyjąć, obracając go w kierunku symbolu .
2. Nie trzeć ani nie używać szczotki podczas czyszczenia filtra piankowego / wkładu filtracyjnego.
3. Przed ponownym użyciem pozostawić filtr piankowy / wkład filtracyjny do całkowitego wyschnięcia.
4. Ponowne włożenie filtra w zależności od rodzaju zastosowania:
  - Filtr piankowy: Złożyć filtr na kosz filtracyjny uważając na prawidłowe zamocowanie.
  - Wkład filtracyjny: Zamontować filtr na koszu filtracyjnym, obrócić w stronę symbolu  i upewnić się, że jest prawidłowo zamocowany.

#### Rysunek T

#### Rysunek U

## Wyposażenie specjalne

#### Wskazówka

W przypadku wersji z filtrem piankowym jako wyposażenie specjalne można zakupić wkład filtracyjny i zastąpić go zamiast filtra piankowego.

1. Przed włożeniem wkładu filtracyjnego zdjąć czarną zaślepkę i zachować ją wraz z filtrem piankowym do późniejszego użycia.
2. Złożyć wkład filtracyjny i mocno dokręcić.

#### Rysunek T

## Usuwanie usterek

Usterki mają często proste przyczyny, które można usunąć samodzielnie, korzystając z poniższego przeglądu. W razie wątpliwości lub wystąpienia usterek innych niż wymienione należy skontaktować się z autoryzowanym serwisem.

### Zmniejszająca się moc ssania

Akcesoria, wąż ssący lub rury ssące są zatkane.

- Udźwignąć przy pomocy odpowiedniego środka pomocniczego.

Worek filtracyjny jest pełny.

- Wymienić worek filtracyjny.

Filtr piankowy/wkład filtracyjny jest zanieczyszczony.

- Wyczyścić filtr piankowy/wkład filtracyjny (patrz rozdział Czyszczenie filtra piankowego / wkładu filtracyjnego).

Filtr piankowy / wkład filtracyjny jest uszkodzony.

- Wymienić filtr piankowy/wkład filtracyjny.

## Dane techniczne

#### Wskazówka

Dane techniczne można znaleźć na tabliczce znamionowej.

## Indicații generale



Înainte de prima utilizare a aparatului, citiți aceste instrucțiuni de utilizare originale și indicațiile de siguranță aferente.

Respectați aceste instrucțiuni.

Păstrați ambele manuale pentru utilizarea ulterioară sau pentru viitorul posesor.

## Utilizarea conform destinației

Utilizați aparatul exclusiv pentru uzul casnic.

Aparatul este destinat utilizării ca aspirator umed și uscat, în conformitate cu descrierile și indicațiile privind siguranța referitoare la utilizare, din aceste instrucțiuni de funcționare.

Cenușa rece poate fi aspirată numai cu accesorii adecvate.

Protejați dispozitivul de ploaie și nu-l depozitați în aer liber.

### Indicație

*Producătorul nu își asumă răspunderea pentru eventualele pagube care au fost provocate din cauza utilizării neconforme sau incorecte.*

## Protecția mediului



Materialele de ambalare sunt reciclabile. Vă rugăm să eliminați ambalajele în mod ecologic.



Aparatele electrice și electronice conțin materiale reciclabile prețioase și, uneori, componente precum baterii, acumulatori sau uleiuri, care, în cazul utilizării incorecte sau al eliminării

necorespunzătoare, pot reprezenta un potențial pericol pentru sănătatea oamenilor și pentru mediul înconjurător. Pentru funcționarea corectă a aparatului, aceste componente sunt necesare. Aparatele marcate cu acest simbol nu trebuie aruncate la gunoierul menajer.

### Observații referitoare la materialele conținute (REACH)

Informații actuale referitoare la materialele conținute puteți găsi la adresa: [www.kaercher.com/REACH](http://www.kaercher.com/REACH)

## Accesorii și piese de schimb

Utilizați numai accesoriile originale și piese de schimb originale; ele asigură funcționarea în siguranță și fără avarii a aparatului.

Informații despre accesoriile și piesele de schimb se găsesc la adresa [www.kaercher.com](http://www.kaercher.com).

## Set de livrare

Setul de livrare a aparatului este ilustrat pe ambalaj. La despachetare, verificați dacă conținutul este complet. Informați imediat distribuitorul dacă lipsesc accesoriile sau dacă există deteriorări provocate în timpul transportului.

## Garanție

În fiecare țară sunt valabile condițiile de garanție publicate de distribuitorul nostru din țara respectivă. Eventuale defecțiuni ale acestui aparat, care survin în perioada de garanție și care sunt rezultatul unor defecte de fabricație sau de material, vor fi remediate gratuit. Pentru a putea beneficia de garanție, prezentați-vă cu chitanța de cumpărare la magazin sau la cea mai apropiată unitate de service autorizată.

(Pentru adresă, consultați pagina din spate)

## Descrierea dispozitivului

În funcție de modelul selectat, există diferențe în echipare. Echiparea specifică este descrisă pe ambalajul dispozitivului.

Pentru imagini, consultați pagina de grafice.

### Figura A

- ① Racordul furtunului de aspirare
- ② Întrerupător rotativ
- ③ Mâner poziție parcare / suport accesoriu
- ④ Mâner pliabil
- ⑤ Suprafața de așezare
- ⑥ Plăcuță de tip (de exemplu, dimensiunea recipientului)
- ⑦ Funcția de purjare
- ⑧ Capac de recipient
- ⑨ Cablu de alimentare cu fișă de rețea
- ⑩ Suport de accesorii
- ⑪ Poziție de parcare, duză pentru pardoseală
- ⑫ Rolă de ghidare
- ⑬ Priza dispozitivului
- ⑭ Depozitare furtun pe ambele părți (WD 3/KWD 3)
- ⑮ Cârlig de cablu (WD 3/KWD 3)
- ⑯ Pungă de filtru
- ⑰ Filtru materiale spumante
- ⑱ Filtru cartuș
- ⑲ Furtun de aspirare (WD 2 Plus/KWD 2)
- ⑳ Mâner detașabil (WD 3/KWD 3)
- ㉑ Furtun de aspirare cu piesă de legătură (WD 3/KWD 3)
- ㉒ Țeavă de aspirat 2 x 0,5 m
- ㉓ Duze pentru crăpături
- ㉔ \*\* Duza pentru pardoseală cu inserție pentru aspirarea umedă și uscată
- ㉕ Adaptor pentru conectarea uneltelor electrice
- ㉖ Duză comutabilă pentru pardoseală pentru covoare și pardoseli dure (Home)
- ㉗ Duza pentru tapiserie (Home)
- ㉘ 2 pungi de filtru (Home)
- ㉙ Duză auto (Car)
- ㉚ Duză de colțuri extra lungă (Car)
- ㉛ Perie de aspirație cu peri duri (Car)
- ㉜ Perie de aspirație cu peri moi (Car/Workshop)
- ㉝ Furtun flexibil pentru unelte (Workshop)

\*\* Nu este inclus în versiunea Home



## Montarea rolor de ghidare

1. Scoateți conținutul din recipient înainte de prima punere în funcțiune.

**Figura B**

**Figura C**

### Indicație

Pentru aparatele cu recipiente din oțel inoxidabil, accesoriile nu se află în recipient, ci în exterior.

## Punerea în funcțiune

### ATENȚIE

**Aspirarea fără filtru de materiale spumante sau filtru cartuș**

Deteriorarea aparatului

Lucrați întotdeauna cu filtrul cartuș montat, atât la aspirarea umedă, cât și la cea uscată.

### Montarea pungii de filtru

1. Desfaceți complet pungă de filtru.
2. Atașați pungă de filtru la conexiunea aparatului și apăsați-o ferm.

**Figura D**

3. Montați capul aparatului și blocați.

**Figura E**

### Indicație

Vă recomandăm să folosiți o pungă de filtru pentru a aspira praful fin.

### Montarea furtunului, țevilor, duzei pentru pardoseală

1. Racordați furtunul de aspirare.  
**Figura F**
2. Conectați furtunul de aspirare la mână.  
**Figura G**

### Indicație

Pentru aspirarea ușoară în spații închise, mânerul poate fi demontat și accesoriile pot fi cuplate direct la furtunul de aspirare.

Pentru a elibera mânerul, apăsați zonele gri de pe ambele părți ale mânerului și trageți mânerul de pe furtun.

3. Montați duza pentru pardoseală.
  - Montați inserția în duza pentru pardoseală.
  - Conectați duza pentru pardoseală la țevile de aspirat.

**Figura H**

### Punerea în funcțiune a aparatului

1. Introduceți ștecărul de rețea în priză.  
**Figura K**
- Aparate fără priză**
2. Setează comutatorul aparatului în poziția dorită.  
**Figura L**

**Figura L**

- Poziția "1 ON": Funcția de aspirație/purjare este activată.
- Poziția "0 OFF": Aparatul este oprit.

### Aparate cu priză

3. Setează comutatorul aparatului în poziția dorită.  
**Figura M**

**Figura M**

- Poziția "1 ON": Funcția de aspirație/suflare este activată.
- Poziția : Când unealta electrică este conectată, aspirația este activată automat.
- Poziția "0 OFF": Aparatul este oprit.

### Indicație

Atâta timp cât aparatul este alimentat, priza aparatului poate fi utilizată ca sursă de curent.

## Funcționare

### Indicație

Când achiziționați și instalați punge de filtru și filtre cartuș, acordați atenție numerelor actuale ale pieselor. Informații despre accesorii și piesele de schimb se găsesc la adresa [www.kaercher.com](http://www.kaercher.com).

### Aspirare uscată

### ATENȚIE

**Aspirarea cenușii reci**

Deteriorarea dispozitivului

Aspirați cenușa rece doar cu un preseparator de cenușă.

### ATENȚIE

**Filtru de materiale spumante/filtru cartuș defect sau umed**

Deteriorarea aparatului

Înainte de pornire, verificați dacă filtrul de materiale spumante/filtru cartuș este deteriorat și înlocuiți-l, respectiv, aspirați numai cu un filtru de materiale spumante/filtru cartuș uscat.

În funcție de varianta de echipare, este inclus un filtru de materiale spumante sau un filtru cartuș.

- Pentru aparatele cu filtru de materiale spumante: La aspirarea uscată, utilizați întotdeauna o pungă de filtru în plus față de filtrul de materiale spumate.
- Pentru aparate cu filtru cartuș: Utilizați întotdeauna o pungă de filtru pe lângă filtrul cartuș atunci când aspirați praful fin.

### Indicație

Înlocuiți pungă de filtru la timp, deoarece o pungă de filtru prea plină s-ar putea deteriora. Gradul de umplere al pungii de filtru depinde de murdăria aspirată. În cazul prafului fin, al nisipului etc. pungă de filtru trebuie schimbată mai des.

### Aspirare umedă

### ATENȚIE

**Aspirarea umedă cu pungă de filtru**

Deteriorarea dispozitivului

Nu utilizați punge de filtru la aspirarea umedă.

### ATENȚIE

**Funcționare cu recipient plin**

Dacă recipientul este plin, un flotor închide orificiul de aspirație și aparatul funcționează cu turație mărită.

Oprți imediat aparatul și golii recipientul.

### Indicație

Dacă dispozitivul se răstoarnă, rezervorul flotorului se poate închide. Pentru a putea aspira din nou, așezați aparatul, deconectați-l, așteptați 5 secunde și apoi porniți-l din nou.

### Lucrul cu unelte electrice (numai pentru aparate cu o priză încorporată)

### ⚠ PRECAUȚIE

**Pornirea neintenționată a unelei electrice**

Râni sau daune materiale

Asigurați-vă că unealta electrică este gata de utilizare imediat ce este conectată la priză.

1. Racordați furtunul de aspirare.

**Figura F**

2. Dacă este necesar, adaptorul poate fi adaptat la diametrul de conectare al unelei electrice cu un instrument adecvat.

- Opțiunea A) Puneți adaptorul pe mânerul furtunului de aspirare. Conectați furtunul de aspirare cu adaptorul la unealta electrică.

Opțiunea B) Pentru mai multă flexibilitate atunci când lucrați, conectați adaptorul la furtunul subțire al uneltei și mânerul furtunului de aspirare și conectați-l la unealta electrică.

Opțiunea C) Cu unele unelte electrice, mânerul furtunului de aspirare poate fi conectat direct la unealta electrică.

#### Figura N

- Introduceți fișa de rețea a uneltei electrice în priză aparatului.

#### Figura O

- Setați comutatorul aparatului la MAX  pe treapta. Puterea poate fi reglată folosind comutatorul rotativ. Aspirația este activată automat.

#### Figura M

##### Indicație

Rețineți sarcina maximă conectată (consultați informațiile de pe priză aparatului).

##### Indicație

De îndată ce unealta electrică este pornită, turbina de aspirație pornește cu o întârziere de 0,5 secunde. Dacă unealta electrică este oprită, turbina de aspirație continuă să funcționeze timp de aproximativ 5 secunde pentru a aspira murdăria reziduală din furtunul de aspirare.

### Funcția de purjare

Funcția de purjare poate fi utilizată pentru curățarea zonelor greu accesibile sau în care aspirarea nu este posibilă, de ex. B. frunze într-un pat de pietriș.

- Introduceți furtunul de aspirare în racordul sufletei. Funcția de purjare este acum activată.

#### Figura P

### Înteruperea funcționării

- Aduceți comutatorul aparatului în poziția „0 OFF”. Aparatul este oprit.
- Varianta 1: Așezați mânerul furtunului de aspirare în poziția intermediară de parcare.

#### Figura Q

Varianta 2: Agățați duza pentru pardoseală în poziția de parcare.

#### Figura R

### Scoaterea din funcțiune

- Aduceți comutatorul aparatului în poziția „0 OFF”. Aparatul este oprit.
- Trageți fișa de rețea.
- Scoateți capul aparatului.

#### Figura B

- Goliți recipientul.

#### Figura S

- Possibilitate de depozitare:

#### Figura V

##### Indicație

Furtunul de aspirare poate fi înfășurat în jurul capului aparatului și fixat de capul dispozitivului cu ajutorul manșetei furtunului.

- Păstrați aparatul într-un spațiu uscat și ferit de îngheț.

## Utilizarea accesoriilor

### Instrucțiuni generale de utilizare

- Conectați duza pentru pardoseală la țevile de aspirat.

#### Figura I

- Conectați diferitele duze, precum duza de colțuri, la mâner sau atașați-o direct la furtunul de aspirare.

### Duză comutabilă pentru pardoseală

##### Indicație

Utilizați duza pentru pardoseală numai pentru a aspira murdăria uscată.

- Utilizați poziția cu benzi de perii retractate pe partea inferioară pentru aspirarea covoarelor.
- Pentru aspirarea pardoselilor dure, utilizați poziția cu benzile de perii extinse pe partea inferioară.

#### Figura J

### Duză pentru tapițerie

- Pentru aspirarea mobilierului tapițat, saltelelor, perdelor etc.

### Duză auto

- Pentru curățarea rapidă a suprafețelor textile mai mari din mașină, cum ar fi portbagajul, spațiul pentru picioare, bancheta din spate.

### Duza de colțuri extra lungă

- Pentru curățarea zonelor greu accesibile, cum ar fi între scaunele auto.

### Perie de aspirație cu peri dure

- Pentru curățarea temeinică a tapițeriei și covoarelor din mașină.

### Perie de aspirație cu peri moi

- Pentru curățarea ușoară a suprafețelor sensibile din mașină, cum ar fi tabloul de bord sau consola centrală.

sau



- Pentru curățarea delicată a suprafețelor sensibile sau a obiectelor delicate care se află de ex. pe bancul de lucru.

## Îngrijirea și întreținerea

### Instrucțiuni generale de îngrijire

- Întrețineți aparatul și componentele accesoriilor din material plastic cu o soluție obișnuită de curățare pentru material plastic.
- După caz, spălați recipientul și accesoriile cu apă și uscați-le înainte de reutilizare.

### Curățarea filtrului de materiale spumante/filtrului de cartuș

- Filtrul de materiale spumante/filtrul cartuș poate fi curățat sub jet de apă curentă, dacă este necesar. Pentru a face acest lucru, scoateți filtrul de materiale spumante din coșul de filtrare. Filtrul cartuș poate fi deschis și scos prin rotire în direcția  simbolului.
- Nu frecați sau nu periați filtrul de materiale spumante/filtrul cartuș la curățare.
- Lăsați filtrul de materiale spumante/filtrul cartuș să se usuce complet înainte de a fi refolosit.
- Reintroducerea filtrului în funcție de tipul de utilizare:
  - Filtru de materiale spumante: Puneți filtrul peste coșul filtrului și asigurați-vă că este fixat corect.
  - Filtru cartuș: Montați filtrul pe coșul filtrului și rotiți în direcția simbolului,  asigurându-vă că este fixat corect.

#### Figura T

#### Figura U

## Accesorii special

### Indicație

În cazul variantelor cu filtru de materiale spumante, poate fi cumpărat un filtru cartuș ca accesoriu special, iar acesta poate fi montat în locul filtrului de materiale spumante.

1. Înainte de a înlocui filtrul cartuș, scoateți capacul negru și păstrați-l cu filtrul de materiale spumante pentru utilizare ulterioară.
2. Așezați filtrul cartuș și înșurubați-l strâns.

Figura T

## Remedierea defecțiunilor

De cele mai multe ori, defecțiunile au cauze simple, pe care le puteți remedia cu ajutorul următoarei liste de ansamblu. În caz de dubiu sau de defecțiuni nementionate, vă rugăm să vă adresați unității de service autorizate.

### Scăderea puterii de aspirare

Accesoriile, furtunul de aspirare sau țevile de aspirat sunt blocate.

- Desfundați cu un mijloc auxiliar adecvat. Punga filtru este prea plină.

● Înlocuiți punga de filtru.

Filtrul de materiale spumante/filtrul cartuș este murdar.

- Curățați filtrul de materiale spumante/filtrul cartuș (vezi capitolul *Curățarea filtrului de materiale spumante/filtrului cartuș*).

Filtrul de materiale spumante/filtrul cartuș este deteriorat.

- Înlocuiți filtrul de materiale spumante/filtrul cartuș.

## Date tehnice

### Indicație

Datele tehnice sunt indicate pe plăcuța de tip.

## Vșeobecné upozornění



Pred prvým použitím prístroja si prečítajte tento originálny návod na obsluhu a priložené bezpečnostné pokyny. Riadte sa informáciami a pokynmi, ktoré sú v nich uvedené. Obidva dokumenty si uschovajte pred neskoršou použitím alebo pre nasledujúceho majiteľa.

## Používání v sùlade s úçelom

Prístroj používajte výhradne v domácnostiach.

Prístroj je v súlade s opismi a bezpečnostnými pokynmi na používanie uvedenými v tomto návode na obsluhu určený ako suchý a mokrý vysávač.

Studený popol sa smie vysávať iba s vhodným príslušenstvom.

Prístroj chráňte pred dažďom a neskladujte ho v exteriéri.

### Upozornenie

Výrobca neručí za prípadné škody spôsobené používaním, ktoré je v rozpore s účelom použitia alebo spôsobené nesprávnou obsluhou.

## Ochrana životného prostredia



Obalové materiály sú recyklovateľné. Obaly zlikvidujte ekologickým spôsobom.



Elektrické a elektronické zariadenia obsahujú cenné recyklovateľné materiály a často aj komponenty ako napr. batérie, akumulátory alebo olej, ktoré pri nesprávnej manipulácii alebo likvidácii môžu predstavovať potenciálne nebezpečenstvo pre ľudské zdravie a životné prostredie. Tieto komponenty

sú však pre správnu prevádzku zariadenia nevyhnutné. Zariadenia označené týmto symbolom nesmú byť likvidované spolu s domovým odpadom.

### Informácie o obsiahnutých látkach (REACH)

Aktuálne informácie o obsiahnutých látkach sú uvedené na internetovej stránke: [www.kaercher.com/REACH](http://www.kaercher.com/REACH)

## Príslušenstvo a náhradné diely

Používajte len originálne príslušenstvo a originálne náhradné diely, pretože takéto komponenty zaručujú bezpečnú a bezporuchovú prevádzku zariadenia.

Informácie o príslušenstve a náhradných dieloch sa nachádzajú na stránke [www.kaercher.com](http://www.kaercher.com).

## Rozsah dodávky

Rozsah dodávky zariadenia je znázornený na obale. Pri rozbalovaní skontrolujte, či je obsah kompletný. V prípade chýbajúceho príslušenstva alebo pri vyskytnutí poškodení spôsobených prepravou informujte Vášho predajcu.

## Záruka

V každej krajine platia záručné podmienky vydané našou príslušnou distribučnou spoločnosťou. Prípadné poruchy Vášho zariadenia odstránime v rámci záručnej doby zadarmo, pokiaľ ich príčinou boli materiálové alebo výrobné chyby. Pri uplatňovaní záruky sa spolu s dokladom o kúpe obráťte na Vášho predajcu alebo na najbližšie autorizované servisné stredisko. (adresa je uvedená na zadnej strane)

## Popis prístroja

V závislosti od zvoleného modelu sa vyskytujú rozdiely vo výbave. Konkrétne vybavenie je opísané na obale prístroja.

Obrázky sú uvedené na strane s grafikami.

### Obrázok A

- ① Prípojka nasávacej hadice
- ② Otočný spínač
- ③ Parkovacia poloha rukoväte/upevnenie príslušenstva
- ④ Sklopná rukoväť
- ⑤ Odkladacia plocha
- ⑥ Typový štítok s technickými údajmi (napr. veľkosť nádrže)
- ⑦ Funkcia fúkania
- ⑧ Uzáver nádrže
- ⑨ Sieťový pripojovací kábel so sieťovou zástrčkou
- ⑩ Upevnenie príslušenstva
- ⑪ Parkovacia poloha podlahovej hubice
- ⑫ Otočné koliesko
- ⑬ Zásuvka prístroja
- ⑭ Uloženie hadice, na oboch stranách (WD 3/KWD 3)
- ⑮ Káblový hák (WD 3/KWD 3)
- ⑯ Filtračné vrecko
- ⑰ Penový filter
- ⑱ Patrónový filter
- ⑲ Sacia hadica (WD 2 Plus/KWD 2)

- ⑳ Odnímateľná rukoväť (WD 3/KWD 3)
- ㉑ Sacia hadica so spojkou (WD 3/KWD 3)
- ㉒ Nasávacie trubice 2 x 0,5 m
- ㉓ Štrbinová hubica
- ㉔ \*\* Podlahová hubica s vložkou na mokré a suché vysávanie
- ㉕ Adaptér na pripojenie elektrického náradia
- ㉖ Prepinateľná podlahová hubica na koberce a tvrdé podlahy (Home)
- ㉗ Hubica na čalúnenie (Home)
- ㉘ 2x filtračné vrecko (Home)
- ㉙ Hubica na vysávanie auta (Car)
- ㉚ Extra dlhá štrbinová hubica (Car)
- ㉛ Sací nadstavec s tvrdými štetinami (Car)
- ㉜ Sací nadstavec s mäkkými štetinami (Car/Workshop)
- ㉝ Flexibilná hadica na náradie (Workshop)

\*\* Nie je súčasťou rozsahu dodávky verzie Home

## Montáž otočných koliesok

1. Pred uvedením do prevádzky vyberte obsah z nádrže.

**Obrázok B**

**Obrázok C**

### Upozornenie

U prístrojov s nádržami z ušľachtilej ocele príslušenstvo nie je v nádrži, ale mimo nej.

## Uvedenie do prevádzky

### POZOR

**Vysávanie bez penového alebo patrónového filtra**

*Poškodenie prístroja*

Pri mokrom aj pri suchom vysávaní vždy pracujte s nasadeným penovým alebo patrónovým filtrom.

### Vloženie filtračného vrecka

1. Filtračné vrecko celkom rozložte.
2. Filtračné vrecko nasadíte na prípojku prístroja a pevne ho priláčte.

**Obrázok D**

3. Nasadíte a zablokujete hlavu prístroja.

**Obrázok E**

### Upozornenie

Na vysávanie jemného prachu odporúčame použiť filtračné vrecko.

### Montáž hadice, rúr, podlahovej hubice

1. Pripojte nasávaciu hadicu.
2. Nasávaciu hadicu spojte s rukoväťou.

**Obrázok G**

### Upozornenie

Pre pohodlné vysávanie v stiesnených priestoroch je možné demontovať rukoväť a príslušenstvo pripevniť priamo k nasávacej hadici.

Ak chcete rukoväť uvoľniť, stlačte sivé plochy na oboch stranách rukoväte a rukoväť stiahnite z hadice.

3. Namontujte podlahovú hubicu.
  - Vložku namontujte do podlahovej hubice.
  - Podlahovú hubicu spojte s nasávacími trubicami.

**Obrázok H**

## Uvedenie prístroja do prevádzky

1. Zasuňte sieťovú zástrčku do zásuvky.

**Obrázok K**

### Prístroje bez zásuvky

2. Spínač prístroja nastavte do požadovanej polohy.

**Obrázok L**

- Poloha „1 ON“: Je aktivovaná funkcia vysávania/fúkania.
- Poloha „0 OFF“: Prístroj sa vypne.

### Prístroje so zásuvkou

3. Spínač prístroja nastavte do požadovanej polohy.

**Obrázok M**

- Poloha „1 ON“: Je aktivovaná funkcia vysávania/fúkania.
- Poloha : Po pripojení elektrického náradia sa odsávanie automaticky aktivuje.
- Poloha „0 OFF“: Prístroj sa vypne.

### Upozornenie

Pokiaľ je prístroj napájaný, ako zdroj prúdu možno použiť zásuvku prístroja.

## Prevádzka

### Upozornenie

Pri zakúpení a montáži filtračného vrecka a patrónového filtra venujte pozornosť aktuálnym číslam dielov.

Informácie o príslušenstve a náhradných dieloch sú uvedené na stránke [www.kaercher.com](http://www.kaercher.com).

### Suché vysávanie

### POZOR

**Vysávanie studeného popola**

*Poškodenie zariadenia*

Studený popol vysávajú iba pomocou predradeného odlučovača popola.

### POZOR

**Poškodený alebo mokrý penový filter/patrónový filter**

*Poškodenie prístroja*

Pred uvedením do prevádzky skontrolujte, či penový filter/patrónový filter nie je poškodený a prípadne ho vymeňte. Vysávajú iba so suchým penovým filtrom/patrónovým filtrom.

Podľa variantu výbavy je súčasťou penový filter alebo patrónový filter.

- Pre prístroje s penovým filtrom: Pri suchom vysávaní okrem penového filtra vždy používajte aj filtračné vrecko.
- Pre prístroje s patrónovým filtrom: Pri vysávaní jemného prachu okrem patrónového filtra vždy používajte aj filtračné vrecko.

### Upozornenie

Filtračné vrecko vymeňte včas, pretože príliš plné filtračné vrecko by sa mohlo poškodiť. Stupeň naplnenia filtračného vrecka závisí od povysávaných nečistôt. V prípade jemného prachu, piesku atď. sa filtračné vrecko musí vymieňať častejšie.

### Mokrú vysávanie

### POZOR

**Mokrú vysávanie s filtračným vreckom**

*Poškodenie prístroja*

Pri mokrom vysávaní nepoužívajte filtračné vrecko.

### POZOR

**Prevádzka s plnou nádržou**

Ak je nádrž plná, plavák zatvorí nasávací otvor a prístroj beží so zvýšenými otáčkami.

Okamžite vypnite prístroj a vyprázdňte nádrž.

#### Upozornenie

Ak prístroj spadne, plavák sa môže tiež zatvoriť. Ak chcete, aby prístroj znovu dokázal vysávať, postavte ho, vypnite ho, počkajte 5 sekúnd a potom ho znova zapnite.

### Vykonávanie prác s elektrickými nástrojmi (iba pre prístroje so zabudovanou zásuvkou)

#### ⚠ UPOZORNENIE

##### Neúmyselné spustenie elektrického náradia

Zranenie alebo poškodenie majetku

Uistite sa, že elektrické náradie je pripravené na použitie hneď, ako ho zapojíte do zásuvky.

1. Pripojte nasávaciu hadicu.

#### Obrázok F

2. V prípade potreby možno adaptér pomocou vhodného náradia prispôbiť pripájaciemu priemeru elektrického nástroja.

3. Možnosť A) Adaptér nasuňte na rukoväť nasávacej hadice. Pomocou adaptéra spojte nasávaciu s elektrickým nástrojom.

Možnosť B) Pre väčšiu flexibilitu pri vykonávaní prác spojte adaptér s tenkou hadicou pre nástroje a rukoväťou nasávacej hadice a následne ho pripojte k elektrickému nástroju.

Možnosť C) V prípade niektorých elektrických nástrojov možno rukoväť nasávacej hadice pripojiť priamo k elektrickému nástroju.

#### Obrázok N

4. Sieťovú zástrčku elektrického nástroja zasuňte do zásuvky prístroja.

#### Obrázok O

5. Spínač prístroja prepnite do polohy MAX . Výkon možno regulovať pomocou otočného spínača.

Odsávanie sa aktivuje automaticky.

#### Obrázok M

#### Upozornenie

Dbajte na maximálny inštalovaný príkon (pozrite si údaje na zásuvke prístroja).

#### Upozornenie

Hneď po zapnutí elektrického náradia sa sacia turbína spustí s 0,5-sekundovým oneskorením. Ak je elektrické náradie vypnuté, sacia turbína pokračuje v činnosti asi 5 sekúnd, aby nasala zvyškové nečistoty v nasávacej hadici.

#### Funkcia fúkania

Funkciu fúkania je možné použiť na čistenie ťažko prístupných miest alebo miest, kde nie je možné vysávanie, napr. listov v štrkovom záhone.

● Nasávaciu hadicu vložte do prípojky fúkania. Funkcia fúkania je týmto aktivovaná.

#### Obrázok P

#### Prerušenie prevádzky

1. Spínač prístroja nastavte na "0 OFF".

Prístroj sa vypne.

2. Variant č. 1: Rukoväť nasávacej hadice umiestnite do medzparkovacej polohy.

#### Obrázok Q

Variant č. 2: Podlahovú hubicu zaveste do parkovacej polohy.

#### Obrázok R

#### Ukončenie prevádzky

1. Spínač prístroja nastavte na "0 OFF".

Prístroj sa vypne.

2. Vytiahnite sieťovú zástrčku.

3. Odstráňte hlavu prístroja.

#### Obrázok B

4. Vyprázdnite nádrž.

#### Obrázok S

5. Možnosť uschovania:

#### Obrázok V

#### Upozornenie

Nasávaciu hadicu je možné omotať okolo hlavy prístroja a pomocou objímky hadice pripnúť k hlave prístroja.

6. Prístroj skladujte na suchom mieste chránenom pred mrazom.

## Použitie príslušenstva

### Všeobecné pokyny týkajúce sa použitia

● Podlahovú hubicu spojte s nasávacími trubicami.

#### Obrázok I

● Rôzne hubice, medzi ktoré patrí napríklad štrbinová hubica, spojte s rukoväťou, alebo ich priamo nasuňte na saciu hadicu.

### Prepinateľná podlahová hubica

#### Upozornenie

Podlahovú hubicu používajte iba na vysávanie suchých nečistôt.

● Na vysávanie kobercových podláh používajte polohu so zasunutými pásmi štetín na dolnej strane.

● Na vysávanie tvrdých podláh použite polohu s vysunutými pásmi štetín na dolnej strane.

#### Obrázok J

### Hubica na čalúnenie

● Na vysávanie čalúneného nábytku, matracov, záclon atď.

### Hubica na vysávanie auta

● Na rýchle čistenie väčších textilných povrchov v aute, akými sú napríklad batožinový priestor, priestor pred nohy alebo zadné sedadlo.

### Extra dlhá štrbinová hubica

● Na čistenie ťažko dostupných miest, akými sú napríklad oblasti medzi sedadlami auta.

### Sací nadstavec s tvrdými štetinami

● Na dôkladné vyčistenie čalúnených a kobercových plôch v aute.

### Sací nadstavec s mäkkými štetinami

● Na šetrné čistenie citlivých povrchov v aute, akými sú napríklad prístrojová doska alebo stredová konzola.

alebo

● Na šetrné čistenie citlivých plôch alebo chúlостivých predmetov, ktoré sa nachádzajú napríklad na pracovnom stole.

## Ošetrovanie a údržba

### Všeobecné pokyny pre ošetrovanie

● Prístroj a diely príslušenstva z plastu ošetrte bežným čistiacim prostriedkom na plasty.

● V prípade potreby nádrž a príslušenstvo vypláchnite vodou a vysušte pred ďalším použitím.

### Čistenie penového/patrónového filtra

1. Penový filter/patrónový filter je možné v prípade potreby vyčistiť pod tečúcou vodou. Za týmto účelom vytiahnite penový filter z filtračného koša. Patrónový

filter je možne otočenim v smere symbolu  odblokovati a vybrat'.

2. Pri čištení penový filter/patrónový filter nedrhnete ani nečistíte kefou.
3. Pred opätovným použitím nechajte penový filter/patrónový filter úplne vysušiť.
4. Opätovné vloženie filtra v závislosti od spôsobu použitia:
  - Penový filter: Filter natiahnite cez filtračný kôš a skontrolujte, či je správne upevnený.
  - Patrónový filter: Filter namontujte na filtračný kôš a v smere symbolu  ho otočte a uistite sa, že je správne upevnený.

**Obrázok T**  
**Obrázok U**

## Špeciálne príslušenstvo

### Upozornenie

*Pri variantoch s penovým filtrom je možné dokúpiť patrónový filter ako špeciálne príslušenstvo a použiť namiesto penového filtra.*

1. Pred vložení patrónového filtra odstráňte čierny krycí uzáver a uschovajte ho s penovým filtrom pre neskoršie použitie.
2. Nasadte patrónový filter a pevne ho zaskrutkujte.

**Obrázok T**

## Pomoc pri poruchách

Poruchy majú často jednoduchú príčinu, ktorú dokážete odstrániť sami pomocou nasledujúceho prehľadu. V prípade pochybností alebo pri poruchách, ktoré tu nie sú uvedené, sa obráťte na autorizovaný zákaznicky servis.

### Klesajúci sací výkon

Príslušenstvo, nasávací hadica alebo nasávacie trubicu sú zablokované.

- Upchatie odstráňte vhodnou pomôckou. Filtračné vrecko je plné.

- Vymeňte filtračné vrecko.

Penový filter/patrónový filter je znečistený.

- Vyčistíte penový filter/patrónový filter (pozrite si kapitolu *Čistenie penového/patrónového filtra*).

Penový filter/patrónový filter je poškodený.

- Vymeňte penový filter/patrónový filter.

## Technické údaje

### Upozornenie

*Technické údaje sú uvedené na typovom štítku.*

## Opće napomene



Prije prve uporabe Vašeg uređaja pročítajte ove originalne upute za rad i priložene Sigurnosne naputke. Postupajte u skladu s njima.

Čuvajte obje knjžice za kasniju uporabu ili za sljedećeg vlasnika.

## Pravilna uporaba

Uređaj upotrebljavajte isključivo za privatno kućanstvo. Uređaj je namijenjen za uporabu kao usisivač za mokro i suho usisavanje u skladu s opisima i sigurnosnim napucima navedenima u ovim uputama za uporabu.

Hladni pepeo smije se usisavati samo s prikladnim priborom.

Zaštítite uređaj od kiše i ne skladištite ga na otvorenom.

### Napomena

*Proizvođač ne jamči za eventualne štete prouzročene nepravilnom uporabom ili pogrešnim rukovanjem.*

## Zaštita okoliša



Ambalažni se materijali mogu reciklirati. Molimo odložite ambalažu na ekološki prihvatljiv način.



Električni i elektronički uređaji sadrže vrijedne reciklažne materijale, a često i sastavne dijelove poput baterija, punjivih baterija ili ulja koji kod neopisnog rukovanja ili nepravilnog odlaganja u otpad mogu predstavljati potencijalnu opasnost za ljudsko zdravlje i okoliš. Međutim, ti su sastavni dijelovi potrebni za pravilan rad uređaja. Uređaji koji su označeni ovim simbolom ne smiju se odlagati zajedno s kućnim otpadom.

### Napomene o sastojcima (REACH)

Aktualne informacije o sastojcima pronađite na:

[www.kaercher.com/REACH](http://www.kaercher.com/REACH)

## Pribor i zamjenski dijelovi

Koristite samo originalan pribor i originalne zamjenske dijelove jer oni jamče siguran i nesmetan rad uređaja. Informacije o priboru i zamjenskim dijelovima pronađite na [www.kaercher.com](http://www.kaercher.com).

## Sadržaj isporuke

Sadržaj isporuke uređaja prikazan je na ambalaži. Kod raspakivanja provjerite je li sadržaj potpun. U slučaju nedostatka pribora ili štete nastale prilikom transporta obavijestite svog prodavača.

## Jamstvo

U svakoj zemlji vrijede jamstveni uvjeti koje je izdala nadležna organizacija za distribuciju. Moguće kvarove na Vašem uređaju popravljamo besplatno unutar jamstvenog roka ako je uzrok materijalna pogreška ili pogreška u proizvodnji. U slučaju koji podliježe jamstvu obratite se s potvrdom o plaćanju Vašem prodavaču ili sljedećoj ovlaštenoj lokaciji servisne službe. (vidi adresu na poleđini)

## Opis uređaja

Ovisno o odabranom modelu, postoje razlike u opremi. Specifična oprema opisana je na pakiranju uređaja. Vidi slike na stranici sa slikama.

### Slika A

- ① Priključak usisnog crijeva
- ② Okretni prekidač
- ③ Položaj za odlaganje rukohvata / prihvatnik pribora
- ④ Sklopivi rukohvat
- ⑤ Površina za odlaganje
- ⑥ Natpisna pločica s tehničkim podacima (npr. veličina spremnika)
- ⑦ Funkcija puhanja
- ⑧ Bravica spremnika
- ⑨ Priključni strujni kabel sa strujnim utikačem
- ⑩ Prihvatnik pribora
- ⑪ Položaj za odlaganje podnog nastavka
- ⑫ Upravljački kotačić
- ⑬ Utičnica uređaja
- ⑭ Prihvatni držač crijeva, na objema stranama (WD 3 / KWD 3)

- 15 Kuka za kabel (WD 3 / KWD 3)
- 16 Filtarska vrećica
- 17 Pjenasti filter
- 18 Uložni filter
- 19 Usisno crijevo (WD 2 Plus / KWD 2)
- 20 Rukohvat koji se može skinuti (WD 3 / KWD 3)
- 21 Usisno crijevo sa spojnim elementom (WD 3 / KWD 3)
- 22 Usisne cijevi 2 x 0,5 m
- 23 Nastavak za fuge
- 24 \*\* Podna mlaznica s umetkom za mokro i suho usisavanje
- 25 Adapter za priključivanje električnih alata
- 26 Podesiva mlaznica za pod za tepihe i tvrde podove (Home)
- 27 Mlaznica za presvlake (Home)
- 28 2x filtarska vrećica (Home)
- 29 Mlaznica za automobil (Car)
- 30 Izuzetno duga mlaznica za fuge (Car)
- 31 Usisni kist s tvrdim čekinjama (Car)
- 32 Usisni kist s mekim čekinjama (Car / Workshop)
- 33 Fleksibilno crijevo za alat (Workshop)

\*\* Nije uključeno u opseg isporuke verzije Home

## Montaža upravljačkih kotačića

1. Prije prvog puštanja u pogon izvadite sadržaj iz spremnika.

Slika B  
Slika C

### Napomena

Kod uređaja sa spremnicima od nehrđajućeg čelika, pribor se ne nalazi u spremniku, već izvana.

## Puštanje u pogon

### PAŽNJA

**Usisavanje bez filtra od pjene odn. uložnog filtra**

Oštećenje uređaja

Radije uvijek s umetnutim filtrom od pjene odn. uložnim filtrom, i kod mokrog i kod suhog usisavanja.

### Umetanje filtarske vrećice

1. U potpunosti rastvorite filtarsku vrećicu.
2. Pričvrstite filtarsku vrećicu na priključak uređaja i čvrsto je pritisnite.

Slika D

3. Postavite poklopac uređaja i blokirajte ga.

Slika E

### Napomena

Za usisavanje fine prašine preporučujemo upotrebu filtarske vrećice.

### Montaža crijeva, cijevi, podne mlaznice

1. Priključite usisno crijevo.  
Slika F
2. Spojite usisno crijevo s rukohvatom.  
Slika G

### Napomena

Za praktično usisavanje na uskom prostoru, rukohvat se može ukloniti i pribor se može nataknuti izravno na usisno crijevo.

Da biste oslobodili rukohvat, pritisnite sive površine s obje strane rukohvata i povucite rukohvat s crijeva.

3. Montirajte podni nastavak.

- Montirajte umetak u podni nastavak.
  - Spojite podni nastavak s usisnim crijevima.
- Slika H

## Puštanje uređaja u rad

1. Utaknite strujni utikač u utičnicu.

Slika K

### Uređaji bez utičnice

2. Postavite sklopku uređaja u željeni položaj.

Slika L

- Položaj „1 ON“ (UKLJ.): Aktivira se funkcija usisavanja/puhanja.

- Položaj „0 OFF“ (ISKLJ.): Uređaj se isključuje.

### Uređaji s utičnicom

3. Postavite sklopku uređaja u željeni položaj.

Slika M

- Položaj „1 ON“ (UKLJ.): Aktivira se funkcija usisavanja/puhanja.

- Položaj : Kad je priključen električni alat, usisavanje se automatski aktivira.

- Položaj „0 OFF“ (ISKLJ.): Uređaj se isključuje.

### Napomena

Dok god se uređaj napaja strujom, kao izvor struje može se upotrebljavati utičnica uređaja.

## Rad

### Napomena

Pri kupnji i ugradnji filtarskih vrećica i uložnih filtera obratite pažnju na aktualne kataloške brojeve dijelova. Informacije o priboru i pričuvnim dijelovima možete pronaći na [www.kaercher.com](http://www.kaercher.com).

## Suho usisavanje

### PAŽNJA

**Usisavanje hladnog pepela**

Oštećenje uređaja

Hladni pepeo usisavajte samo s predseparatorom pepela.

### PAŽNJA

**Neispravan ili mokar pjenasti filter / uložni filter**

Oštećenje uređaja

Prije puštanja u pogon provjerite ima li oštećenja na pjenastom filtru / uložnom filtru i po potrebi ga zamijenite. Usisavajte samo sa suhim pjenastim filtrom / uložnim filtrom.

Ovisno o varijanti opreme, uključen je pjenasti filter ili uložni filter.

- Na uređajima s pjenastim filtrom: Pri suhom usisavanju uvijek uz pjenasti filter umetnite i filtarsku vrećicu.
- Na uređajima s uložnim filtrom: Pri usisavanju fine prašine uvijek uz uložni filter umetnite i filtarsku vrećicu.

### Napomena

Zamijenite filtarsku vrećicu na vrijeme, jer bi se prekomjerno napunjena vrećica mogla oštetiti. Stupanj napunjenosti filtarske vrećice ovisi o usisanoj prljavštini. Kod fine prašine, pijeska itd. filtarska vrećica treba se češće zamijeniti novom.



## Mokro usisavanje

### PAŽNJA

#### Mokro usisavanje s filtarskom vrećicom

Oštećenje uređaja

Prilikom mokrog usisavanja ne upotrebljavajte filtarsku vrećicu.

### PAŽNJA

#### Rad s punim spremnikom

Kad je spremnik pun, plovak zatvara usisni otvor i uređaj radi s povećanim brojem okretaja.

Odmah isključite uređaj i ispraznite spremnik.

#### Napomena

Ako se uređaj prevrne, plovak se također može zatvoriti. Kako bi uređaj ponovno mogao usisavati, uspravite uređaj, isključite ga, pričekajte 5 sekundi, a zatim ga ponovno uključite.

#### Rad s električnim alatima (samo za uređaje s ugrađenom utičnicom)

### ⚠ OPREZ

#### Nenamjerno pokretanje električnog alata

Ozljede ili materijalna šteta

Imajte na umu da je električni alat spreman za rad čim ga priključite na utičnicu uređaja.

1. Priključite usisno crijevo.

#### Slika F

2. Ako je potrebno, adapter se pomoću odgovarajućeg alata može prilagoditi promjeru priključka električnog alata.

3. Mogućnost A) Stavite adapter na ručku usisnog crijeva. Spojite usisno crijevo s adapterom s električnim alatom.

Mogućnost B) Za veću fleksibilnost pri radu, spojite adapter s tankim crijevom za alat i ručku usisnog crijeva te ga priključite na električni alat.

Mogućnost C) Kod nekih električnih alata ručka usisnog crijeva može se spojiti izravno na električni alat.

#### Slika N

4. Utaknite strujni utikač električnog alata u utičnicu uređaja.

#### Slika O

5. Stavite prekidač uređaja na MAX . Snaga se može regulirati pomoću okretnog prekidača. Usisavanje se automatski aktivira.

#### Slika M

#### Napomena

Pridržavajte se maksimalne priključne snage (pogledajte podatak na utičnici uređaja).

#### Napomena

Čim uključite električni alat, usisna se turbina pokreće uz zadržku od 0,5 sekundi. Ako isključite električni alat, usisna turbina nastavlja raditi oko 5 sekundi kako bi usisala preostalu prljavštinu u usisnom crijevu.

### Funkcija puhanja

Uz funkciju puhanja moguće je očistiti teško dostupna mjesta ili mjesta na kojima usisavanje nije moguće, npr. lišće na šljunčanoj podlozi.

● Utaknite usisno crijevo u priključak za puhanje. Time se aktivira funkcija puhanja.

#### Slika P

### Prekid rada

1. Sklopku uređaja stavite u položaj „0 OFF” (ISKLJ.). Uređaj se isključuje.

2. Varijanta 1: Utaknite rukohvat usisnog crijeva u međupoložaj za odlaganje.

#### Slika Q

Varijanta 2: Podni nastavak objesite u položaj za odlaganje.

#### Slika R

### Završetak rada

1. Sklopku uređaja stavite u položaj „0 OFF” (ISKLJ.). Uređaj se isključuje.

2. Izvucite strujni utikač iz utičnice.

3. Uklonite poklopac uređaja.

#### Slika B

4. Ispraznite spremnik.

#### Slika S

5. Mogućnost odlaganja:

#### Slika V

#### Napomena

Usisno crijevo može se oмотati oko poklopca uređaja i pričvrstiti na poklopac uređaja pomoću objumice crijeva.

6. Uređaj čuvajte u suhoj prostoriji zaštićenoj od smrzavanja.

## Uporaba pribora

### Opće upute za uporabu

● Spojite podni nastavak s usisnim crijevima.

#### Slika I

● Razne mlaznice, kao što su npr. mlaznica za fuge spojite na ručku ili izravno na usisno crijevo.

### Preklapni podni nastavak

#### Napomena

Podnu mlaznicu koristite samo za usisavanje suhe nečistoće.

● Za usisavanje tapisona koristite položaj s uvučenim trakama za četkanje na donjoj strani.

● Za usisavanje tvrdih podova koristite položaj s izvučenim trakama za četkanje na donjoj strani.

#### Slika J

### Nastavak za tekstilni namještaj

● Za usisavanje tapeciranog namještaja, madraca, zavjesa itd.

### Mlaznica za automobil

● Za brzo čišćenje većih tekstilnih površina u automobilu kao što su npr. prtljažnik, prostor za noge, stražnje sjedalo.

### Izuzetno duga mlaznica za fuge

● Za čišćenje teško dostupnih područja poput npr. između sjedala u automobilu.

### Usisni kist s tvrdim čekinjama

● Za temeljito čišćenje presvlaka i tepiha u automobilu.

### Usisni kist s mekim čekinjama

● Za nježno čišćenje osjetljivih površina u automobilu poput npr. ploče s instrumentima ili središnje konzole.

ili

● Za nježno čišćenje osjetljivih površina ili filigranih predmeta koji se nalaze npr. na radnom stolu.





## Njega i održavanje

### Opće upute za njegu

- Uređaj i dijelove pribora od umjetnog materijala nježite uobičajenim sredstvom za čišćenje umjetnog materijala.
- Ako je potrebno, spremnik i pribor isperite vodom i osušite prije ponovne uporabe.

### Čišćenje pjenastog filtra / uložnog filtra

1. Pjenasti filter / uložni filter po potrebi se može očistiti pod mlazom vode. Da biste to učinili, skinite pjenasti filter s filterske košare. Uložni se filter može deblokirati i skinuti okretanjem u smjeru simbola .
2. Nemojte trljati ni četkati pjenasti filter / uložni filter tijekom čišćenja.
3. Prije ponovne uporabe ostavite pjenasti filter / uložni filter da se u potpunosti osuši.
4. Ponovno umetanje filtra ovisno o vrsti primjene:
  - Pjenasti filter: Stavite filter preko filterske košare i pazite da bude dobro učvršćen.
  - Uložni filter: Stavite filter na filtersku košaru i okrenite ga u smjeru simbola  te pritom pazite da bude pravilno učvršćen.

Slika T

Slika U

## posebni pribor

### Napomena

Na varijantama s pjenastim filtrom moguće je kao posebni pribor dodatno kupiti uložni filter i postaviti ga umjesto pjenastog filtra.

1. Prije umetanja uložnog filtra skinite crni poklopac i spremite ga zajedno s pjenastim filtrom za kasniju uporabu.
2. Postavite uložni filter i čvrsto ga zavrnite.

Slika T

## Pomoć u slučaju smetnji

Smetnje često imaju jednostavne uzroke koje možete sami ukloniti uz pomoć pogleda u nastavku. Ako niste sigurni ili ako smetnje nisu ovdje navedene, obratite se ovlaštenoj servisnoj službi.

### Smanjivanje snage usisavanja

Pribor, usisno crijevo ili usisne cijevi su začepljene.

- Uklonite začepljenje prikladnim pomoćnim sredstvom.

Filterska vrećica je puna.

- Zamijenite filtersku vrećicu.

Pjenasti filter / uložni filter je zaprljan.

- Očistite pjenasti filter / uložni filter (pogledajte poglavlje *Čišćenje pjenastog filtra / uložnog filtra*).

Pjenasti filter / uložni filter je oštećen.

- Zamijenite pjenasti filter / uložni filter.

## Tehnički podaci

### Napomena

Tehnički podaci navedeni su na natpisnoj pločici.

### Opšte napomene



Pre prve upotrebe, pročitajte originalna uputstva za upotrebu i priložene bezbednosne instrukcije. Postupajte u skladu sa tim.

Sačuvajte obe knjižice za buduću upotrebu ili sledeće vlasnike.

## Namenska upotreba

Uređaj koristite isključivo za privatno domaćinstvo.

Uređaj je namenjen za korišćenje kao usisivač za suvo i mokro usisavanja u skladu sa opisima i sigurnosnim napomenama iz ovog uputstva za rad.

Hladni pepeo sme da se usisa samo odgovarajućim priborom.

Zaštitite uređaj od kiše i nemojte ga skladištiti na otvorenom.

### Napomena

*Proizvođač ne snosi odgovornost za eventualna oštećenja koja su izazvana nenamenskom upotrebom ili pogrešnim rukovanjem.*

## Zaštita životne sredine



Ambalaža može da se reciklira. Pakovanja odložite u otpad na ekološki način.



Elektronički i elektronski uređaji sadrže dragocene materijale koji se mogu reciklirati, a često i sastavne delove kao što su baterije, akumulatori ili ulje koji, u slučaju pogrešnog rukovanja ili pogrešnog odlaganja u otpad mogu da predstavljaju potencijalnu opasnost za zdravlje ljudi i životnu sredinu. Međutim, ovi sastavni delovi su neophodni za pravilan rad uređaja. Uređaji označeni ovim simbolom ne smeju da se odlažu u kućni otpad.

### Napomene o sastojcima (REACH)

Aktuelne informacije o sastojcima možete pronaći na: [www.kaercher.com/REACH](http://www.kaercher.com/REACH)

## Pribor i rezervni delovi

Koristite samo originalni pribor i originalne rezervne delove pošto oni garantuju bezbedan rad i rad bez smetnji na uređaju.

Informacije o priboru i rezervnim delovima možete pronaći na [www.kaercher.com](http://www.kaercher.com).

## Obim isporuke

Obim isporuke uređaja je prikazan na pakovanju. Prilikom otkrivanja proverite da li je sadržaj potpun. Ukoliko nedostaje pribor ili u slučaju štete nastale prilikom transporta obavestite vašeg distributera.

## Garancija

U svakoj zemlji važe uslovi garancije koje je izdala naša nadležna distributivna organizacija. Bilo kakve smetnje na uređaju otklanjamo besplatno u garantnom roku, ukoliko je uzrok smetnje greška u materijalu ili proizvodnji. U slučaju koji podleže garanciji obratite se sa računom vašem distributeru ili narednoj ovlašćenoj lokaciji servisne službe. (Adresu vidi na poledini)

## Opis uređaja

U zavisnosti od modela, postoje razlike u opremi. Specifična oprema je opisana na pakovanju uređaja. Slike vidi na stranici sa grafikama.

### Slika A

- ① Priključak usisnog creva
- ② Obrtni prekidač
- ③ Ručka / prihvatnik opreme za parkirni položaj
- ④ Sklopiva drška
- ⑤ Odeljak za odlaganje

- ⑥ Natpisna pločica sa tehničkim podacima (npr. veličina posude)
- ⑦ Funkcija duvanja
- ⑧ Bravica posude
- ⑨ Strujni priključni kabl sa strujnim utikačem
- ⑩ Prikvatnik opreme
- ⑪ Parkirni položaj za podni nastavak
- ⑫ Upravljački točkići
- ⑬ Utičnica za uređaj
- ⑭ Skladište creva sa obe strane (WD 3 / KWD 3)
- ⑮ Kuka za kabl (WD 3 / KWD 3)
- ⑯ Filterska vrećica
- ⑰ Filter pene
- ⑱ Uložni filter
- ⑲ Usisno crevo (WD 2 Plus / KWD 2)
- ⑳ Uklonjiva ručka (WD 3 / KWD 3)
- ㉑ Usisno crevo sa priključkom (WD 3 / KWD 3)
- ㉒ Usisna creva 2 x 0,5 m
- ㉓ Nastavak za fuge
- ㉔\*\* Podni nastavak sa umetkom za mokro i suvo usisavanje
- ㉕ Adapter za povezivanje električnih alata
- ㉖ Preklapni podni nastavak za pod sa tepihom i tvrdi pod (Home)
- ㉗ Nastavak za tekstilni nameštaj (Home)
- ㉘ 2x filterska vrećica (Home)
- ㉙ Automatska mlaznica (Car)
- ㉚ Vrlo dugačak nastavak za fuge (Car)
- ㉛ Usisna četka sa čvrstim dlačicama (Car)
- ㉜ Usisna četka sa mekim dlačicama (Car / Workshop)
- ㉝ Fleksibilno crevo za alat (Workshop)

\*\* Nije u obimu isporuke za Home verziju

## Montaža upravljačkih točkića

1. Pre prve upotrebe uklonite sadržaj iz rezervoara.

**Slika B**

**Slika C**

### Napomena

Za uređaje sa posudama od nerđajućeg čelika oprema se ne nalazi u posudi, već izvan nje.

## Puštanje u pogon

### PAŽNJA

**Usisavanje bez penastog filtera odnosno uložnog filtera**

Oštećenje uređaja

Uvek radite sa umetnutim penastim filterom odnosno uložnog filtera, kako kod mokrog tako i kod suvog usisavanja.

## Postavljanje filterske vrećice

1. U potpunosti rasklopite filtersku vrećicu.
2. Postavite filtersku vrećicu na priključak uređaja i čvrsto je pritisnite.

**Slika D**

3. Postavite glavu uređaja i zaključajte je.

**Slika E**

### Napomena

Za usisavanje sitne prašine preporučujemo korišćenje filterske vrećice.

## Montaža creva, cevi i podnog nastavka

1. Priključite usisno crevo.

**Slika F**

2. Spojite usisno crevo sa ručkom.

**Slika G**

### Napomena

Za udobno usisavanje na vrlo skućenom prostoru može se skinuti ručka i dodatna oprema može da se postavi direktno na usisno crevo.

Za otpuštanje ručke morate pritisnuti sive površine sa obe strane i izvući ručku sa creva.

3. Montirajte podni nastavak.

- Postavite umetak u podni nastavak.

- Povežite podni nastavak sa usisnim crevima.

**Slika H**

## Puštanje uređaja u pogon

1. Strujni utikač utaknite u utičnicu.

**Slika K**

### Uređaji bez utičnice

2. Prekidač uređaja postavite u željeni položaj.

**Slika L**

- Položaj „1 ON“: Aktivirana je funkcija usisavanja / duvanja.

- Položaj „0 OFF“: Uređaj se isključuje.

### Uređaji sa utičnicom

3. Prekidač uređaja postavite u željeni položaj.

**Slika M**

- Položaj „1 ON“: Aktivirana je funkcija usisavanja / duvanja.

- Položaj : Kada je električni alat povezan, usisavanje se automatski aktivira.

- Položaj „0 OFF“: Uređaj se isključuje.

### Napomena

Sve dok se uređaj napaja strujom, utičnica uređaja može se koristiti kao izvor napajanja.

## Rad

### Napomena

Kada kupujete filterske vrećice i uložne filtere, obratite pažnju na aktuelne brojeve delova.

Informacije o priboru i rezervnim delovima možete pronaći na [www.kaercher.com](http://www.kaercher.com).

## Suvo usisavanje

### PAŽNJA

**Usisavanje hladnog pepela**

Oštećenje uređaja

Usisavajte hladni pepeo samo odvajanjem pepela.

### PAŽNJA

**Neispravan ili mokar penasti filter / uložni filter**

Oštećenje uređaja

Pre puštanja u rad proverite da li penasti filter / uložni filter oštećen i po potrebi ga zamenite. Usisavajte samo sa suvim penastim filterom / uložnim filterom.

U zavisnosti od varijante opreme, uključen je penasti filter ili uložni filter.

- Kod uređaja sa penastim filterom: Uvek uz penasti filter koristite filtersku vrećicu pri suvom usisavanju.
- Kod uređaja sa uložnim filterom: Kada usisavate finu prašinu, uvek koristite filtersku vrećicu uz uložni filter.

#### **Napomena**

*Blagovremeno zamenite filtersku vrećicu jer se može oštetiti prepunjena filterska vrećica. Step en napunjenosti filterske vrećice zavisi od usisane prljavštine. Kod sitne prašine, peska, itd. filterska vrećica treba češće da se zamenjuje.*

### **Mokro usisavanje**

## **PAŽNJA**

**Mokro usisavanje sa filterskom vrećicom**

*Oštećenje uređaja*

*Nemojte koristiti filtersku vrećicu prilikom mokrog usisavanja.*

## **PAŽNJA**

**Rad sa punim rezervoarom**

*Ako je rezervoar napunjen, plovak zatvara usisni otvor i uređaj radi sa povišenim brojem obrtaja.*

*Odmah isključite uređaj i ispraznite rezervoar.*

#### **Napomena**

*Ako se uređaj prevrne, plovak može takođe da se zatvori. Kako bi uređaj i dalje mogao da usisava, uspravite uređaj, isključite ga, sačekajte 5 sekundi i ponovo ga uključite.*

**Rad sa električnim alatima (samo za uređaje sa ugrađenom utičnicom)**

## **⚠ OPREZ**

**Nenamerno pokretanje električnog alata**

*Povreda ili materijalna šteta*

*Uverite se da je električni alat spreman za upotrebu čim je priključen na utičnicu.*

1. Priključite usisno crevo.

#### **Slika F**

2. Adapter se, po potrebi, sa odgovarajućim alatom može prilagoditi prečniku priključka električnog alata.
3. Mogućnost A) Adapter postavite na ručku usisnog creva. Usisno crevo s adapterom povežite sa električnim alatom.  
Mogućnost B) Za više fleksibilnosti tokom rada, adapter povežite sa tankim crevom za alat i ručkom usisnog creva i priključite na električni alat.  
Mogućnost C) Kod pojedinih električnih alata, ručka usisnog creva se može direktno priključiti na električni alat.

#### **Slika N**

4. Strujni utikač električnog alata utaknite u utičnicu uređaja.

#### **Slika O**

5. Prekidač uređaja na MAX .

*Snaga može da se reguliše pomoću obrtnog prekidača.*

*Usisavanje se automatski aktivira.*

#### **Slika M**

#### **Napomena**

*Zabeležite maksimalnu priključnu snagu (pogledajte podatke na utičnici uređaja).*

#### **Napomena**

*Čim se električni alat uključí, usisna turbina se pokreće sa kašnjenjem od 0,5 sekundi. Ako je električni alat*

*isključen, usisna turbina nastavlja da radi približno 5 sekundi kako bi usisala zaostalu nečistoću u usisnom crevu.*

### **Funkcija duvanja**

Funkcijom duvanja mogu se očistiti mesta koja su teško dostupna ili mesta gde usisavanje nije moguće, npr. lišće iz pregrada sa šljunkom.

- Utaknite usisno crevo u priključak za duvanje.

Funkcija duvanja je sada aktivirana.

#### **Slika P**

### **Prekid rada**

1. Prekidač uređaja postavite na „0/OFF“.  
Uređaj se isključuje.
2. Verzija 1: Postavite ručku usisnog creva u međuparkirni položaj.  
**Slika Q**  
Verzija 2: Zakačite podni nastavak u parkirni položaj.

#### **Slika R**

### **Završetak rada**

1. Prekidač uređaja postavite na „0/OFF“.  
Uređaj se isključuje.
  2. Izvući strujni utikač.
  3. Uklonite glavu uređaja.  
**Slika B**
  4. Ispraznite rezervoar.  
**Slika S**
  5. Opcija skladištenja:  
**Slika V**
- Napomena**  
*Usisno crevo se može omotati oko glave uređaja i pričvrstiti na glavu uređaja pomoću ogrlice creva.*
6. Uređaj skladištite na suvom mestu zaštićenom od mraza.

## **Upotreba pribora**

### **Opšte instrukcije za primenu**

- Povežite podni nastavak sa usisnim crevima.  
**Slika I**
- Različite mlaznice, kao npr. podne mlaznice, povežite sa ručkom ili ih direktno natakните na usisno crevo.

### **Preklonni podni nastavak**

#### **Napomena**

*Koristite podni nastavak za usisavanje suve prljavštine.*

- Za usisavanje tepiha koristite položaj sa uvučanim četkama na donjoj strani.
- Za usisavanje tvrdih podova koristite položaj sa izvučenim četkama na donjoj strani.  
**Slika J**

### **Nastavak za tekstilni nameštaj**

- Za usisavanje tapaciranog nameštaja, dušeka, zavesa itd.

### **Automatska mlaznica**

- Za brzo čišćenje velikih tekstilnih površina u automobilu, kao npr. prtljažnika, prostora za noge, zadnje klupe.

### **Izuzetno dugačak nastavak za fuge**

- Za čišćenje teško dostupnih područja, kao npr. između automobilskih sedišta.

## Usisna četka sa čvrstim dlačicama

- Za temeljno čišćenje postave i tepiha u automobilu.

## Usisna četka sa mekim dlačicama

- Za pažljivo čišćenje osetljivih površina u automobilu, kao npr. table sa instrumentima ili srednje konzole.

или



- Za pažljivo čišćenje osetljivih površina ili filigranskih predmeta, koji se nalaze npr. na radnom postolju.

## Nega i održavanje

### Opšte napomene o nezi

- Uređaj i delove pribora od plastike održavati pomoću uobičajenog sredstva za čišćenje plastike.
- Po potrebi, rezervoar i pribor isperite vodom i osušite pre dalje upotrebe.

### Čišćenje penastog filtera / uložnog filtera

1. Po potrebi, penasti filter / uložni filter se mogu očistiti pod mlazom vode. Da biste to uradili, skinite penasti filter sa korpe filtera. Uložni filter možete otvoriti okretanjem u smeru simbola  i izvaditi.
2. Ne trljajte i ne čekajte penasti filter / uložni filter tokom čišćenja.
3. Pre ponovnog korišćenja, pustite da se penasti filter / uložni filter potpuno osuši.
4. Ponovno postavljanje filtera u zavisnosti od vrste primene:
  - Penasti filter: Stavite filter preko korpe filtera i uverite se da je pravilno fiksiran.
  - Uložni filter: Postavite filter na korpu filtera i okrenite u smeru simbola  vodeći računa o pravilnom fiksiranju.

Slika T

Slika U

## Poseban pribor

### Napomena

*Kod varijanti sa penastim filterom, uložni filter može da se nabavi i kasnije kao poseban dodatni pribor i da se koristi umesto penastog filtera.*

1. Pre nego što ubacite uložni filter, uklonite crni poklopac i čuvajte ga zajedno sa penastim filterom za kasniju upotrebu.
2. Stavite uložni filter i dobro ga zatvorite.

Slika T

## Pomoć u slučaju smetnji

Smetnje obično imaju jednostavne uzroke koje možete samostalno da otklonite uz pomoć sledećeg pregleda. U slučaju da imate nedoumicu ili smetnje koje nisu ovde navedene, obratite se ovlašćenoj servisnoj službi.

### Smanjivanje usisne snage

Dodatna oprema, usisno crevo ili usisne cevi su blokirani.

- Blokadu uklonite odgovarajućim pomoćnim sredstvom.

Filterska vrećica je puna.

- Zamenite filtersku vrećicu.

Penasti filter / uložni filter je zaprljan.

- Očistite penasti filter / uložni filter (pogledajte poglavlje *Čišćenje penastog filtera / uložnog filtera*).

Penasti filter / uložni filter je oštećen.

- Zamenite penasti filter / uložni filter.

## Tehnički podaci

### Napomena

*Tehnički podaci se nalaze na natpisnoj pločici.*

## Общи указания



Преди първото използване на уреда прочетете това оригинално ръководство за експлоатация и

приложените указания за безопасност.

Процедирайте съответно.

Запазете двете книжки за последващо използване или за следваща собственост.

## Употреба по предназначение

Използвайте уреда само в частно домакинство.

Уредът е предназначен за употреба като прахосмукачка за мокро и сухо почистване съгласно посочените в настоящото ръководство за експлоатация описания и указания за безопасност.

Студена пепел трябва да се изсмуква само с подходяща принадлежност.

Пазете уреда от дъжд и не го съхранявайте на открито.

### Указание

*Производителят не носи отговорност за евентуални щети, предизвикани от употреба не по предназначение или грешно обслужване.*

## Защита на околната среда



Опаковъчните материали подлежат на рециклиране. Моля, изхвърляйте опаковките по съобразен с околната среда начин.



Електрическите и електронните уреди съдържат ценни материали, подлежащи на рециклиране, а често и съставни части, напр. батерии, акумулаторни батерии или масло,

които при неправилно боравене или изхвърляне могат да представляват потенциална опасност за човешкото здраве и за околната среда. За правилното функциониране на уреда все пак тези съставни части са необходими. Обозначените с този символ уреди не трябва да бъдат изхвърляни заедно с битовите отпадъци.

### Указания за съставни вещества (REACH)

Актуална информация относно съставни вещества можете да намерите тук: [www.kaercher.com/REACH](http://www.kaercher.com/REACH)

## Акcesoари и резервни части

Използвайте само оригинални акcesoари и оригинални резервни части, по този начин осигурявате безопасната и безпроблемна експлоатация на уреда.

Информация относно акcesoари и резервни части ще намерите тук: [www.kaercher.com](http://www.kaercher.com).

## Обхват на доставка

Обхватът на доставката на уреда е изобразен върху опаковката. При разопаковане проверете съдържането за цялост. При липсващи акcesoари или при транспортни щети, моля, обърнете се към Вашия дистрибутор.

## Гаранция

Във всяка държава са валидни издадените от нашияоторизиран дистрибутор гаранционни условия. Евентуални повреди на Вашия уред ще отстраним в рамките на гаранционния срок безплатно, ако се

касае за дефект в материалите или производствен дефект. В случай на предявяване на право на гаранция, се обърнете към Вашия дистрибутор или към най-близкия оторизиран сервиз, като представите касовата бележка.  
(Адрес, вж. задната страна)

## Описание на уреда

Оборудването се различава в зависимост от избрания модел. Конкретното оборудване е описано върху опаковката на уреда.

Вижте изображенията на страницата с графики.

### Фигура А

- ① Извод за всмукателен маркуч
- ② Въртящ прекъсвач
- ③ Позиция за паркиране на ръкохватката/мястото за съхранение на принадлежности
- ④ Сгъваема дръжка за носене
- ⑤ Повърхност на поставката
- ⑥ Типова табелка с технически данни (напр. размери на резервоара)
- ⑦ Функция за издухване
- ⑧ Затварящ механизъм на резервоара
- ⑨ Мрежов захранващ кабел с щепсел
- ⑩ Място за съхранение на принадлежности
- ⑪ Позиция за паркиране на подовата дюза
- ⑫ Водеща ролка
- ⑬ Контакт на уреда
- ⑭ Място за съхранение на маркуч, от двете страни (WD 3/KWD 3)
- ⑮ Кука на кабел (WD 3/KWD 3)
- ⑯ Филтърна торбичка
- ⑰ Филтър с пенопласт
- ⑱ Патронен филтър
- ⑲ Всмукателен маркуч (WD 2 Plus/KWD 2)
- ⑳ Сваляща се ръкохватка (WD 3/KWD 3)
- ㉑ Всмукателен маркуч със съединителен елемент (WD 3/KWD 3)
- ㉒ Всмукателни тръби 2 x 0,5 m
- ㉓ Дюза за почистване на fugи
- ㉔ \*\* Подова дюза с вложка за мокро и сухо почистване
- ㉕ Адаптер за свързване на електроинструменти
- ㉖ Превключваща се подова дюза за подове с килими и твърди подове (Home)
- ㉗ Дюза за почистване на тапицерии (Home)
- ㉘ 2x филтърни торбички (Home)
- ㉙ Дюза за почистване на автомобили (Car)
- ㉚ Екстра дълга дюза за почистване на fugи (Car)
- ㉛ Смукателна четка с твърд косъм (Car)

③2 Смукателна четка с мек косъм (Car/Workshop)

③3 Гъвкав маркуч за инструмент (Workshop)

\*\* Не е включено в комплекта на доставката на версията Home

## Монтиране на водещите колела

1. Преди първото пускане в експлоатация извадете съдържанието от резервоара.

**Фигура В**

**Фигура С**

### Указание

При уреди с резервоари от неръждаема стомана принадлежностите не са в резервоара, а отвън.

## Пускане в експлоатация

### ВНИМАНИЕ

**Изсмукване без филтър с пенопласт, респ. патронен филтър**

*Повреда на уреда*

*Работете винаги с поставен филтър с пенопласт, респ. патронен филтър, както при мокро, така и при сухо почистване.*

## Поставяне на филтърна торбичка

1. Разгънете филтърната торбичка изцяло.
2. Поставете филтърната торбичка на извода на уреда и я натиснете силно.

**Фигура D**

3. Поставете и блокирайте главината на уреда.

**Фигура Е**

### Указание

*За изсмукване на фин прах препоръчваме да се използва филтърна торбичка.*

## Монтиране на маркуч, тръби, подова дюза

1. Свържете всмукателния маркуч.  
**Фигура F**
2. Свържете всмукателния маркуч с ръкохватката.  
**Фигура G**

### Указание

*За удобно изсмукване в максимално тясно пространство ръкохватката може да се сваля и принадлежността да се поставя директно на всмукателния маркуч.*

*За да се освободи ръкохватката, трябва да се натиснат сивите повърхности от двете страни на ръкохватката и тя да се изтегли от маркуча.*

3. Монтирайте подовата дюза.
  - Монтирайте вложката в подовата дюза.
  - Свържете подовата дюза с всмукателните тръби.**Фигура H**

## Пускане на уреда в експлоатация

1. Включете мрежовия щепсел в контакта.

**Фигура K**

### Уреди без контакт

2. Поставете прекъсвача на уреда на желаното положение.

**Фигура L**

● Положение "1 ON": функцията за засмукване/издухване се активира.

● Положение "0 OFF": уредът се изключва.

### Уреди с контакт

3. Поставете прекъсвача на уреда на желаното положение.

**Фигура M**

- Положение "1 ON": функцията за засмукване/издухване се активира.
- Положение : при свързан електрически инструмент функцията за изсмукване се активира автоматично.
- Положение "0 OFF": уредът се изключва.

#### Указание

Когато уредът се захранва с ток, контактът на уреда може да се използва като източник на ток.

## Експлоатация

#### Указание

При покупката и монтажа на филтърни торбички и патронни филтри следете за актуалните номера на части.

Информация за принадлежности и резервни части ще намерите на интернет страница [www.kaercher.com](http://www.kaercher.com).

### Сухо почистване

#### ВНИМАНИЕ

Изсмукване на студена пепел

Повреда на уреда

Изсмуквайте студената пепел само с предварителен сепаратор за пепел.

#### ВНИМАНИЕ

Дефектен или мокър филтър с пенопласт/патронен филтър

Повреда на уреда

Преди пускането в експлоатация проверете филтъра с пенопласт/патронния филтър за повреди и при необходимост го сменете.

Изсмуквайте само със сух филтър с пенопласт/патронен филтър.

В зависимост от варианта на оборудване е включен филтър с пенопласт или патронен филтър.

- При уреди с филтър с пенопласт: при сухо почистване винаги поставяйте филтърна торбичка в допълнение към филтъра с пенопласт.
- При уреди с патронен филтър: при изсмукване на фин прах винаги поставяйте филтърна торбичка в допълнение към патронния филтър.

#### Указание

Сменяйте филтърната торбичка своевременно, тъй като претъпнената филтърна торбичка може да се повреди. Степената на натъпване на филтърната торбичка зависи от изсмуканата мръсотия. При фин прах, пясък и т. н. филтърната торбичка трябва да се сменя по-често.

### Мокро почистване

#### ВНИМАНИЕ

Мокро изсмукване с филтърна торбичка

Повреда на уреда

При мокро изсмукване не използвайте филтърна торбичка.

#### ВНИМАНИЕ

Работа с пълен резервоар

Ако резервоарът е пълен, поплавък затваря всмукателния отвор и уредът работи с повишени обороти.

Незабавно изключете уреда и изпразнете резервоара.

#### Указание

Ако уредът падне, поплавъкът също може да се затвори. За да възстановите способността на уреда да изсмуква, изправете уреда, изключете го, изчакайте 5 секунди и след това го включете отново.

### Работа с електроинструменти (само за уреди с вграден контакт)

#### ⚠ ПРЕДПАЗЛИВОСТ

Внезапно стартиране на електрическия инструмент

Наранявания или материални щети

Имайте предвид, че електрическият инструмент е в експлоатационна готовност, когато е свързан към контакта на уреда.

1. Свържете всмукателния маркуч.

#### Фигура F

2. При нужда адаптерът може да бъде нагласен с подходящ инструмент към присъединителния диаметър на електроинструмента.

3. Вариант А) Поставете адаптера на ръкохватката на всмукателния маркуч. Свържете всмукателния маркуч посредством адаптера с електроинструмента.

Вариант В) За повече гъвкавост по време на работата съединете адаптера с тънкия маркуч за инструменти и ръкохватката на всмукателния маркуч, и го свържете с електроинструмента.

Вариант С) При някои електроинструменти ръкохватката на всмукателния маркуч може да се свързва директно към електроинструмента.

#### Фигура N

4. Включете щепсела на електроинструмента в контакта на уреда.

#### Фигура O

5. Поставете прекъсвача на уреда на MAX . Мощността може да се регулира с помощта на въртящата прекъсвач. Функцията за изсмукване се активира автоматично.

#### Фигура M

#### Указание

Съблюдавайте максималната присъединителна мощност (вж. информацията, посочена върху контакта на уреда).

#### Указание

Щом електрическият инструмент се включи, всмукателната турбина стартира със закъснение от 0,5 секунди. След като електрическият инструмент се изключи, всмукателната турбина работи допълнително в продължение на приблиз. 5 секунди, за да се всмука остатъчната мръсотия във всмукателния маркуч.

### Функция за издухване

С функцията за издухване могат да се почистват места, които са труднодостъпни, или на които не е възможно изсмукване, напр. шума в алея с чакъл.

- Пъхнете всмукателния маркуч в отвора за издухване.

С това функцията за издухване е активирана.

#### Фигура P

### Прекъсване на работата

1. Поставете прекъсвача на уреда на "0 OFF".

Уредът се изключва.

2. Вариант 1: поставете ръкохватката на всмукателния маркуч на междинната позиция за паркиране.

#### **Фигура Q**

Вариант 2: закачете подовата дюза в позицията за паркиране.

#### **Фигура R**

### **Приключване на работата**

1. Поставете прекъсвача на уреда на "0 OFF". Уредът се изключва.
2. Извадете щепсела.
3. Свалете главината на уреда.  
**Фигура B**
4. Изпразнете резервоара.  
**Фигура S**
5. Вариант за съхранение:  
**Фигура V**

#### **Указание**

*всмукателният маркуч може да се навие около главината на уреда и да се закрепи към нея с помощта на маншета за маркуча.*

6. Съхранявайте уреда в сухо помещение без условия за замръзване.

## **Използване на принадлежностите**

### **Общи указания за употреба**

- Свържете подовата дюза с всмукателните тръби.  
**Фигура I**
- Свързвайте различните дюзи, като напр. дюзата за почистване на fugи, с ръкохватката или ги поставяйте директно върху всмукателния маркуч.

### **Превключваща се подова дюза**

#### **Указание**

*Използвайте подовата дюза само за изсмукване на суха мръсотия.*

- За изсмукване на подове с килими използвайте положението с прибрана ивица с четки на долната страна.
- За изсмукване на твърди подове използвайте положението с изведена ивица с четки на долната страна.

#### **Фигура J**

### **Дюза за почистване на тапицерии**

- За изсмукване на мека мебел, матраци, пердетата и т. н.

### **Дюза за почистване на автомобили**

- За бързо почистване на по-големи текстилни повърхности в автомобила, като напр. багажник, пространство за краката, задна седалка.

### **Екстра дълга дюза за почистване на fugи**

- За почистване на труднодостъпни зони, като напр. между седалките на автомобила.

### **Смукателна четка с твърд косъм**

- За основно почистване на покритите с тапицерия и килими повърхности в автомобила.

### **Смукателна четка с мек косъм**

- За щадящо почистване на чувствителни повърхности в автомобила, като напр. арматурно табло или централна конзола.

или



- За щадящо почистване на чувствителни повърхности или крехки предмети, които се намират напр. върху работната маса.

## **Грижа и поддръжка**

### **Общи указания за грижа**

- Поддържайте уреда и пластмасовите принадлежности с конвенционален препарат за почистване на пластмаси.
- При необходимост изплакнете резервоара и принадлежностите с вода и ги подсушете, преди да ги използвате отново.

### **Почистване на филтъра с пенопласт/патронния филтър**

1. При необходимост филтърът с пенопласт/патронният филтър може да се почиства под течаща вода. За тази цел извадете филтъра с пенопласт от филтърния патрон. Патронният филтър може да се деблокира и сваля чрез завъртане по посока на  символа.
2. При почистването не търкайте или изчетквайте филтъра с пенопласт/патронния филтър.
3. Оставете филтъра с пенопласт/патронния филтър да изсъхне напълно, преди да го използвате отново.
4. Повторно поставяне на филтъра в зависимост от вида на приложението:
  - Филтър с пенопласт: издърпайте филтъра над филтърния патрон и се уверете, че е фиксиран правилно.
  - Патронен филтър: монтирайте филтъра върху филтърния патрон, завъртете по посока на символа  и се уверете, че е фиксиран правилно.

#### **Фигура T**

#### **Фигура U**

## **Специални принадлежности**

#### **Указание**

*При вариант с филтър с пенопласт може да бъде закупен допълнително като специална принадлежност патронен филтър и да бъде поставен вместо филтъра с пенопласт.*

1. Преди да поставите патронния филтър, свалете черното покриващо капаче и го запазете за употреба по-късно с филтъра с пенопласт.
2. Поставете патронния филтър и го завинтете здраво.

#### **Фигура T**

## **Помощ при повреди**

Много често причините за повреда са елементарни и с помощта на следните указания може сами да ги отстраните. Ако не сте сигурни или повредите не са описани тук, обърнете се към оторизирания сервис.

### **Намаляваща смукателна мощност**

Принадлежностите, всмукателният маркуч или всмукателните тръби са запушени.

- Отстранете запушването с подходящ инструмент.

Филтърната торбичка е пълна.

- Сменете филтърната торбичка.
- Филтърът с пенопласт/патронният филтър е замърсен.



- Почистете филтъра с пенопласт/патронния филтър (вж. глава *Почистване на филтъра с пенопласт/патронния филтър*).
- Филтърът с пенопласт/патронният филтър е повреден.
- Сменете филтъра с пенопласт/патронния филтър.

## Технически данни

### Указание

Техническите данни са посочени на типовата табелка.

## Üldised juhised



Enne seadme esmast kasutamist lugege see originaalkasutusjuhend ja kaasasolevad ohutusjuhised läbi. Toimige

neile vastavalt.

Hoidke mõlemad brošüürid hilisemaks kasutamiseks või järgmise omaniku tarbeks alles.

## Nõuetekohane kasutamine

Kasutage seadet eranditult eramajapidamises.

Seade on vastavalt käesolevas kasutusjuhendis esitatud kirjeldustele ja ohutusjuhiste ette nähtud kasutamiseks märgpuhastuseks ja kuivimurina.

Külma tuhka võib imeda ainult sobivate tarvikute abil. Kaitske seadet vihma eest ja ärge hoidke seda väljas.

### Märkus

*Tootja ei vastuta võimalike kahjude eest, mis on põhjustatud mittesihotstarbelisest kasutamisest või valest käsitsemisest.*

## Keskonnakaitse



Pakkematerjalid on taaskasutatavad. Utiliseerige pakendid keskkonnasäästlikult.



Elektrilised ja elektroonilised seadmed sisaldavad väärtuslikke taaskasutatavaid materjale ja sageli koostisosi nagu patareid, akud või õli, mis võivad vale ümberkäimise või vale utiliseerimise korral kujutada potentsiaalset ohtu inimeste tervisele ja keskkonnale. Seadme nõuetekohaseks käitamiseks on neid koostisosi siiski vaja. Selle sümboliga tähistatud seadmeid ei tohi utiliseerida koos olmeprügiga.

### Juhised koostisainete kohta (REACH)

Aktuaalse info koostisainete kohta leiate aadressilt [www.kaercher.com/REACH](http://www.kaercher.com/REACH)

## Lisavarustus ja varuosad

Kasutage ainult originaaltarvikuid ja originaalvaruosi, mis tagavad seadme ohutu ja tõrgeteta käituse. Tarvikute ja varuosade kohta leiate teavet aadressilt [www.kaercher.com](http://www.kaercher.com).

## Tarnekomplekt

Seadme tarnekomplekt on kujutatud pakendil. Lahtipakkimisel kontrollige, kas pakendi sisu on täielik. Puudulevate tarvikute või transpordikahjustuste korral teavitage oma edasimüüjat.

## Garanti

Igas riigis kehtivad meie volitatud müügiesindaja antud garantiitingimused. Seadmel esinevad mistahes rikked kõrvaldame garantiiajal tasuta, kui põhjuseks on materjali- või tootmisviga. Garantiijuhtumil pöörduge ostu tõendava dokumendiga oma edasimüüja või lähima volitatud klienditeeninduse poole. (Aadressi vt tagaküljelt)

## Seadme kirjeldus

Sõltuvalt valitud mudelist on varustuses erinevusi. Konkreetne varustus on kirjeldatud seadme pakendil. Jooniseid vt graafika leheküljelt.

### Joonis A

- ① Imivooliku ühendus
- ② Pöördlüüti
- ③ Käepideme / tarvikute hoidja parkimisasend
- ④ Kokkupandav käepide
- ⑤ Hoiustamispid
- ⑥ Tüübisilt tehniliste andmetega (nt mahuti suurus)
- ⑦ Puhumisfunktsioon
- ⑧ Mahutilukk
- ⑨ Võrgupistikuga võrguühendusjuhe
- ⑩ Tarvikute pesa
- ⑪ Põrandaotsiku parkimisasend
- ⑫ Juhtrull
- ⑬ Seadme pistikupesa
- ⑭ Voolikute hoidik mõlemal küljel (WD 3 / KWD 3)
- ⑮ Kaablikonks (WD 3 / KWD 3)
- ⑯ Filtrikott
- ⑰ Vahtfilter
- ⑱ Padrunfilter
- ⑲ Imivoolik (WD 2 Plus / KWD 2)
- ⑳ Eemaldatav käepide (WD 3 / KWD 3)
- ㉑ Imivooliku ühendusdetailiga (WD 3 / KWD 3)
- ㉒ Imitorud 2 x 0,5 m
- ㉓ Vuugidüüs
- ㉔ \*\* Põrandadüüs otsikuga märg- ja kuivpuhastuseks
- ㉕ Adapter elektritööriistade ühendamiseks
- ㉖ Ümberlülitatav põrandadüüs vaipkattega ja kõvale põrandale (Home)
- ㉗ Polstridüüs (Home)
- ㉘ 2x filtrikotti (Home)
- ㉙ Autodüüs (Car)
- ㉚ Eriti pikk vuugidüüs (Car)
- ㉛ Kõvade harjastega imihari (Car)
- ㉜ Pehme harjastega imihari (Car / Workshop)
- ㉝ Painduv tööriistavoolik (Workshop)

\*\* Ei sisaldu Home-versiooni tarnekomplektis

## Juhtrullide paigaldamine

1. Enne esmakordset käikuvõtmist eemaldage mahutist sisu.

**Joonis B**  
**Joonis C**

## Märkus

Roostevabast terasest mahutitega seadmete korral ei ole tarvikud mahutis, vaid väljaspool.

## Käikuvõtmine

### TÄHELEPANU

#### Imemine ilma vaht- või padrunfiltrita

##### Seadmekahjustus

Töötage alati sissepandud vaht- või padrunfiltriga, nii märg- kui ka kuivpuhastusel.

#### Filtri koti sisestamine

1. Voltige filtrikott täielikult lahti.
2. Paigaldage filtrikott seadmeühendusele ja vajutage see kindlalt kinni.  
**Joonis D**
3. Pange seadmepea peale ja lukustage.  
**Joonis E**

## Märkus

Peene tolmu imemiseks soovitame kasutada filtrikotti.

#### Monteerige voolik, torud, pörandadüüs

1. Ühendage imivoolik.  
**Joonis F**
2. Ühendage imivoolik käepidemega.  
**Joonis G**

## Märkus

Mugavaks imemiseks piiratud ruumides saab käepideme eemaldada ja tarvikud kinnitada otse imivooliku külge. Käepideme vabastamiseks vajutage käepideme mõlema küljel halli ala ja tõmmake käepide voolikust lahti.

3. Paigaldage pörandadüüs
  - Paigaldage sisestus pörandadüüsi.
  - Ühendage pörandadüüs imitorudega.**Joonis H**

#### Seadme käikuvõtmine

1. Pistke võrgupistik pistikupesasse.  
**Joonis K**

#### Pistikupesata seadmed

2. Seadke seadme lüliti soovitud asendisse.  
**Joonis L**
  - Asend „1 ON“: Imemis- / puhumisfunktsioon aktiveeritakse.
  - Asend „0 OFF“: Seade lülitatakse välja.

#### Pistikupesaga seadmed

3. Seadke seadme lüliti soovitud asendisse.  
**Joonis M**
  - Asend „1 ON“: Imemis- / puhumisfunktsioon aktiveeritakse.
  - Asend : Kui elektritööriist on ühendatud, aktiveeritakse väljatõmbesüsteem automaatselt.
  - Asend „0 OFF“: Seade lülitatakse välja.

## Märkus

Niikaua kui seade on vooluga varustatud, saab seadme pistikupesaga kasutada toiteallikana.

## Käitamine

## Märkus

Pidage filterkottide ja padrunfiltrite ostmisel ja paigaldamisel silmas aktuaalseid detailinumbeid. Tarvikute ja varuosade kohta leiate informatsiooni aadressilt [www.kaercher.com](http://www.kaercher.com).

#### Kuivpuhastus

### TÄHELEPANU

#### Külma tuha imemine

##### Seadmekahjustus

Imege tuhka ainult tuha eelseparaatoriga.

### TÄHELEPANU

#### Defektnel või märg vahfilter / padrunfilter

##### Seadmekahjustus

Kontrollige enne käivitamist vahfiltrit / padrunfiltrit kahjustuste suhtes ja vajadusel vahetage see välja. Imege ainult kuiva vahfiltrit / padrunfiltriga.

Sõltuvalt varustuse variandist on kaasas vahfilter või padrunfilter.

- Vahfiltriga seadmete puhul: Kasutage kuivpuhastusel lisaks vahfiltrile alati ka filterkotti.
- Padrunfiltriga seadmete puhul: Kasutage peentolmu imemisel alati lisaks padrunfiltrile ka filterkotti.

## Märkus

Vahetage filtrikott aegsasti välja, kuna liiga täis filtrikott võib viga saada. Filterkoti täituvusmäär sõltub sisseimevast mustusest. Peentolmu, liiva jne korral tuleks filtrikotti sagedamini uuega asendada.

#### Märgpuhastus

### TÄHELEPANU

#### Märgpuhastus filtrikotiga

##### Seadmekahjustus

Ärge kasutage märgpuhastusel filtrikotti.

### TÄHELEPANU

#### Töötamine täis mahutiga

Kui mahuti on täis, sulgeb ujuk imemisava ja seade töötab suurema pöörtearvuga.

Lülitage seade koheselt välja ja tühjendage mahuti.

## Märkus

Kui seade kukub ümber, võib ka ujuk sulguda. Seadme uuesti imivõimeliseks muutmiseks pange seade üles, lülitage see välja, oodake 5 sekundit ja lülitage seejärel uuesti sisse.

#### Elektritööriistadega töötamine (ainult seadmetele, millel on sisseehitatud pistikupes)

### ⚠ ETTEVAATUS

#### Elektritööriista tahtmatu käivitamine

##### Vigastused või varakahjud

Veenduge, et elektritööriist on käitusvalmis kohe, kui see on ühendatud seadme pistikupesasse.

1. Ühendage imivoolik.  
**Joonis F**
2. Vajadusel korral saab adapterit kohandada sobiva tööriistaga vastavalt elektritööriista ühenduse läbimõõdule.
3. Võimalus A) Pistke adapter imivooliku käepidemele. Ühendage imivoolik koos adapteriga elektritööriista külge. Võimalus B) Suurema paindlikkuse saavutamiseks ühendage adapter õhukese tööriistavooliku ja imivooliku käepidemega ning ühendage see elektritööriistaga. Võimalus C) Mõne elektritööriistaga saab imivooliku käepideme ühendada otse elektritööriistaga.  
**Joonis N**
4. Pistke elektritööriista võrgupistik seadme pistikupesasse.  
**Joonis O**
5. Seadke seadmelüliti asendisse MAX . Võimsust saab reguleerida pöördlülitil abil. Väljajäemine aktiveeritakse automaatselt.  
**Joonis M**

## Märkus

Pange tähele maksimaalset ühenduse võimsust (vt teavet seadme pistikupesalt).

## Märkus

Niipea kui elektri tööriist on sisse lülitatud, käivitud imiturbiin 0,5 sekundilise viivitusega. Elektri tööriista väljalülitamisel järeltaltleb imiturbiin u 5 sekundit, et imivoolikus olev jääkmustus sisse imeda.

## Puhumisfunktsioon

Puhumisfunktsiooniga saab puhastada kohti, mis on raskesti ligipääsetavad või millelt pole võimalik sisse imeda, nt lehed killustikupesnas.

- Pistke imivoolik puhumisühendusse. Puhumisfunktsioon on sellega aktiveeritud.

**Joonis P**

## Käituse katkestamine

1. Seadke seadmelüliti „0 OFF“ peale. Seade lülitatakse välja.
2. Variant 1: Asetage imivooliku käepide vaheparkimisasendisse.

**Joonis Q**

Variant 2: Riputage põrandadüüs parkimisasendisse.

**Joonis R**

## Käituse lõpetamine

1. Seadke seadmelüliti „0 OFF“ peale. Seade lülitatakse välja.
2. Tõmmake võrgupistik välja.
3. Eemaldage seadmepea.

**Joonis B**

4. Tühjendage mahuti.

**Joonis S**

5. Ladustamisvõimalus:

**Joonis V**

## Märkus

Imivooliku saab keerata seadmepea ümber ja kinnitada voolikukrae abil seadmepea külge.

6. Ladustage seadet kuivas ja külmumiskindlas kohas.

## Tarvikute kasutamine

### Üldised kasutusjuhised

- Ühendage põrandadüüs imitorudega.
- Joonis I**
- Ühendage erinevad düüsid, nagu nt vuugidüüs, käepidemega või pistke see otse imivoolikule.

### Ümberlülitatav põrandadüüs

## Märkus

Kasutage põrandadüüsi ainult kuiva mustuse imemiseks.

- Vaipkatete imemiseks kasutage alaküljel sisseliigitatud harjaribadega asendit.
- Kõvade põrandate imemiseks kasutage alaküljel väljaliigitatud harjaribadega asendit.

**Joonis J**

### Polstridüüs

- Polstermööbli, madratsite, kardinade jms imemiseks.

### Autodüüs

- Suuremate tekstiilpindade kiireks puhastamiseks autos nagu nt pagasiruum, jalgaderuum, tagaiste.

### Eriti pikk vuugidüüs

- Raskesti ligipääsetavate kohtade nagu nt autoistmete vahelt puhastamiseks.

## Kõvade harjastega imihari

- Polstri- ja vaippindade põhjalikuks puhastamiseks autos.

## Pehmele harjastega imihari

- Tundlike pindade õrnaks puhastamiseks autos nagu nt armatuurlaud või keskkonsool.

või



- Tundlike pindade või filigraansete esemete õrnaks puhastamiseks, mis asuvad nt tööalau.

## Hooldus ja jooksevremont

### Üldised hooldusjuhised

- Hooldage seadet ja plastist tarvikuid laiatarbe plastipuhastusvahendiga.
- Loputage mahutit ja tarvikuid vajaduse korral veega ning kuivatage enne edasikasutamist.

### Vahfiltrit / padrunfiltrit puhastamine

1. Vahfiltrit / padrunfiltrit saab vajaduse korral puhastada voolava vee all. Selleks tõmmake vahfiltrit filtrikorvilt maha. Padrunfiltrit saab lahti lukustada ja eemaldada, keerates seda sümboli suunas .
2. Ärge hõõruge ega harjake vahfiltrit / padrunfiltrit puhastamise ajal.
3. Laske vahfiltril / padrunfiltril enne taaskasutamist täielikult ära kuivada.
4. Filtri uuesti sisestamine sõltuvalt rakenduse tüübist:
  - Vahfiltr: Pange filter filtrikorvi kohale ja veenduge, et see oleks korralikult fikseeritud.
  - Padrunfilter: Monteerige filter filtrikorville ja keerake sümboli suunas  ning veenduge, et see on õigesti fikseeritud.

**Joonis T**

**Joonis U**

## Eriarustus

### Märkus

Vahfiltriga variantide puhul võib padrunfiltrit, niisils eriarustuse tagantjärele osta ja kasutada vahfiltrit asemel.

1. Enne padrunfiltrit sissepanekut eemaldage must kattekübar ja hoidke see vahfiltriga hilisemaks kasutamiseks alles.
2. Pange padrunfilter peale ja keerake kinni.

**Joonis T**

## Abi rikete korral

Riketel on tihti lihtsad põhjused, mille saate ise järgneva ülevaate abil kõrvaldada. Kahtluse korral või siin nime tamata rikete puhul pöörduge palun volitatud klienditeeninduse poole.

### Imivõimsus väheneb

Tarvikud, imivoolik või imitorud on ummistunud.

- Eemaldage ummistus sobilikku abivahendiga. Filterkott on täis.

- Vahetage filterkott välja.

Vahfiltrit / padrunfilter on määrdunud.

- Puhastage vahfiltrit / padrunfiltrit (vt peatükki *Vahfiltrit / padrunfiltrit puhastamine*).

Vahfiltrit / padrunfilter on kahjustatud.

- Vahetage vahfiltrit / padrunfilter välja.

## Tehnilised andmed

### Märkus

Tehnilised andmed leiata tüübisildilt.

## Vispārīgas norādes



Pirms uzsākt ierīces lietošanu, izlasiet šo oriģinālo lietošanas instrukciju un pievienotās drošības norādes. Rīkojieties saskaņā ar tām.

Saglabājiet abus bukletus turpmākai lietošanai vai nākamajam īpašniekam.

## Noteikumiem atbilstoša lietošana

Izmantojiet ierīci tikai privātā mājāsaimniecībā.

Ierīci, saskaņā ar šajā lietošanas instrukcijā sniegtajiem aprakstiem un drošības norādēm, ir paredzēti izmantot kā mitrās un sausās tīrīšanas putekļsūcēju.

Aukstus pelnus drīkst iesūkt tikai ar piemērotiem piederumiem.

Aizsargāt ierīci pret lietu un neuzglabāt to ārā.

### Norādījumi

*Ražotājs neatbild par iespējamām zaudējumiem, kas radušies noteikumiem neatbilstošas lietošanas vai nepareizas apkalpošanas dēļ.*

## Vides aizsardzība



Iepakojuma materiālus ir iespējams pārstrādāt atkārtoti. Utilizējiet iepakojumus videi draudzīgā veidā.



Elektriskās un elektroniskās ierīces satur nodērgus pārstrādājumus materiālus un bieži vien tādās sastāvdaļās kā baterijas, akumulatorus un eļļu, kuras to nepareizas izmantošanas vai neatbilstošas utilizācijas gadījumā var radīt potenciālu apdraudējumu cilvēku veselībai un videi. Tomēr šīs sastāvdaļas ir nepieciešamas ierīces pareizai darbībai. Ierīces, kas apzīmētas ar šo simbolu, nedrīkst izmest kopā ar sadzīves atkritumiem.

### Informācija par sastāvdaļām (REACH)

Aktuālo informāciju par sastāvdaļām atradīsiet:

[www.kaercher.com/REACH](http://www.kaercher.com/REACH)

## Piederumi un rezerves daļas

Izmantot tikai oriģinālos piederumus un oriģinālās rezerves daļas, jo tie garantē drošu un nevainojamu ierīces darbību.

Informāciju par piederumiem un rezerves daļām skatīt [www.kaercher.com](http://www.kaercher.com).

## Piegādes komplekts

Ierīces piegādes komplekts ir attēlots uz iepakojuma. Izšaiņojot pārbaudiet, vai saturs ir pilnīgs. Ja trūkst piederumi vai transportēšanas laikā radušies bojājumi, lūdzu, informējiet tirgotāju.

## Garantija

Katrā valstī ir spēkā mūsu uzņēmuma atbildīgās sabiedrības izdotie garantijas nosacījumi. Garantijas termiņa ietvaros iespējamos Jūsu iekārtas darbības traucējumus mēs novērsīsim bez maksas, ja to cēlonis ir materiāla vai ražošanas defekts. Garantijas remonta nepieciešamības gadījumā ar pirkumu apliecināto dokumentu griežieties pie tirgotāja vai tuvākajā pilnvarotajā klientu apkalpošanas dienestā. (Adresi skatīt aizmugurē)

## Ierīces apraksts

Aprīkojums atšķiras atkarībā no izvēlētā modeļa. Konkrētais aprīkojums ir aprakstīts uz ierīces iepakojuma. Attēlus skatiet grafika lappusē.

**Attēls A**

- ① Sūkšanas šļūtenes pieslēgums
- ② Grozāmais slēdzis
- ③ Roktura / piederumu turētāja novietošanas pozīcija
- ④ Saliekams nešanas rokturis
- ⑤ Novietošanas virsma
- ⑥ Tipa datu plāksnīte ar tehniskajiem datiem (piem., tvertnes izmērs)
- ⑦ Pūšanas funkcija
- ⑧ Tvertnes noslēgs
- ⑨ Tīkla pieslēguma vads ar tīkla spraudni
- ⑩ Piederumu ietvere
- ⑪ Grīdas sprauslas novietošanas pozīcija
- ⑫ Vadības ritenis
- ⑬ Ierīces kontaktligzda
- ⑭ Šļūteņu novietne abās pusēs (WD 3 / KWD 3)
- ⑮ Kabeļa āķis (WD 3 / KWD 3)
- ⑯ Filtra maisiņš
- ⑰ Putu filtrs
- ⑱ Patronfiltrs
- ⑲ Sūkšanas šļūtene (WD 2 Plus / KWD 2)
- ⑳ Noņemams rokturis (WD 3 / KWD 3)
- ㉑ Sūkšanas šļūtene ar savienojuma posmu (WD 3 / KWD 3)
- ㉒ Iesūkšanas caurules 2 x 0,5 m
- ㉓ Šaurā sprausla
- ㉔ \*\* Grīdas sprausla ar ieliktni mitrai un sausai sūkšanai
- ㉕ Elektroinstrumentu pieslēgšanas adapters
- ㉖ Pārslēdzama grīdas sprausla pakļājiem un cietiem grīdas segumiem (Home)
- ㉗ Polsterējuma sprausla (Home)
- ㉘ 2x filtra maisiņi (Home)
- ㉙ Automašīnas sprausla (Car)
- ㉚ Īpaši gara šaurā sprausla (Car)
- ㉛ Iesūkšanas birste ar cietiem sariem (Car)
- ㉜ Iesūkšanas birste ar mīksti sariem (Car/ Workshop)
- ㉝ Elastīga instrumenta šļūtene (Workshop)

\*\* Nav iekļauta "Home" versijas piegādes komplektācijā

## Vadības ritenīšu uzstādīšana

1. Pirms pirmās ekspluatācijas uzsākšanas izņemiet saturu no trauka.

**Attēls B**

**Attēls C**

### Norādījumi

*Ierīcēm ar nērūšējošā tērauda konteineriem piederumi nav konteinerā, bet ārpusē.*

## Ekspluatācijas uzsākšana

### IEVĒRĪBA

**Putekļsūcējs bez putuplasta vai patronfiltra**  
Iekārtas bojājumi

Vienmēr strādājiet ar ievietotu putu filtru vai patronfiltru – gan mitrās, gan sausās sūkšanas gadījumā.

#### Ievietot filtra maisiņu

1. Pilnībā atlocīt filtra maisiņu.
2. Pievienojiet filtra maisiņu ierīces savienojumam un stingri piespiediet to.

#### Attēls D

3. Uzlikt un nofiksēt ierīces galvu.

#### Attēls E

#### Norādījumi

Smalku putekļu sūkšanai, mēs iesakām izmantot filtra maisiņu.

### Šļūtenes, cauruļu, grīdas sprauslu montāža

1. Pieslēgt iesūkšanas šļūteni.

#### Attēls F

2. Iesūkšanas šļūteni savienot ar rokturi.

#### Attēls G

#### Norādījumi

Ērtai sūkšanai šaurās vietās rokturi var noņemt un piederumus piespiņināt tieši pie iesūkšanas šļūtenes.

Lai atvienotu rokturi, abās roktura pusēs jānospiež pe-lēkās zonas un rokturi jānovelk no šļūtenes.

3. Uzstādīt grīdas sprauslu.

- Grīdas sprauslā ievietot ieliktni.

- Grīdas sprauslu savienot ar iesūkšanas cauru-lēm.

#### Attēls H

### Ierīces ekspluatācijas uzsākšana

1. Iespraudiet tīkla spraudni kontaktligzdā.

#### Attēls K

#### Ierīces bez kontaktligzdas

2. Ierīces slēdzi iestatīt vēlamajā pozīcijā.

#### Attēls L

- Pozīcija "1 ON": Tiek aktivizēta sūkšanās/pū-šanas funkcija.
- Pozīcija "0 OFF": Ierīce tiek izslēgta.

#### Ierīces ar kontaktligzdu

3. Ierīces slēdzi iestatīt vēlamajā pozīcijā.

#### Attēls M

- Pozīcija "1 ON": Tiek aktivizēta sūkšanās/pū-šanas funkcija.
- Pozīcija : Kad elektroinstrumenti ir pieslēgts, iesūkšana tiek aktivizēta automātiski.
- Pozīcija "0 OFF": Ierīce tiek izslēgta.

#### Norādījumi

Kamēr ierīce tiek apgādāta ar strāvu, ierīces kontaktligz-du var izmantot kā strāvas avotu.

## Ekspluatācija

#### Norādījumi

Iegādājoties un uzstādot filtru maisiņus un patronfiltrus, pievērsiet uzmanību esošajiem daļu numuriem.

Informāciju par piederumiem un rezerves daļām skatīt [www.kaercher.com](http://www.kaercher.com).

### Sausā sūkšana

### IEVĒRĪBA

#### Aukstu pelnu iesūkšana

Iekārtas bojājumi

Aukstos pelnus iesūkt tikai ar pelnu separatoru.

### IEVĒRĪBA

**Bojāts vai mitrs putu filtrs / patronfiltra**  
Iekārtas bojājumi

Pirms ekspluatācijas uzsākšanas pārbaudiet, vai putu filtrs / patronfiltra nav bojāts, un nepieciešamības gadījumā nomainiet to. Sūciet tikai ar sausu putu filtru / patronfiltru.

Atkarībā no aprīkojuma varianta komplektācijā ir iekļauts putu filtrs vai patronfiltra.

- Ierīcēm ar putu filtru: Veicot sauso sūkšanu, vienmēr papildus putu filtram izmantot arī filtra maisiņu.
- Ierīcēm ar patronfiltru: Sūcot smalkos putekļus, papildus patronfiltram vienmēr izmantot filtra maisiņu.

#### Norādījumi

Savlaicīgi nomainīt filtra maisiņu, jo pārāk pilns filtra maisiņš var tikt bojāts. Filtra maisiņa uzpildes pakāpe ir atkarīga no uzsūktajiem netīrumiem. Smalku putekļu, smilšu utt. gadījumā filtra maisiņu ir bieži jāmaina.

### Mitrā sūkšana

### IEVĒRĪBA

#### Mitrā sūkšana ar filtra maisiņu

Iekārtas bojājumi

Mitrās sūkšanas laikā neizmantojiet filtra maisiņu.

### IEVĒRĪBA

#### Darbība ar pilnu tvertni

Ja tvertne ir pilna, pludiņš noslēdz sūkšanas atveri un ierīce darbojas ar paaugstinātu apgriezīenu skaitu.

Uzreiz izslēdziet ierīci un iztukšojiet tvertni.

#### Norādījumi

Ja ierīce apkārt, pludiņš arī var noslēgt sūkšanas atveri. Lai ierīce atkal varētu sūkt, pieceliet to, izslēdziet to, uz-gaidiet 5 sekundes un pēc tam atkal ieslēdziet.

### Darbi ar elektroinstrumentiem (tikai ierīcēm ar iebūvētu kontaktligzdu)

### ⚠ UZMANĪBU

#### Netīša elektroinstrumenta ieslēgšanās

Traumas vai materiālie zaudējumi

Ievērojiet, ka elektroinstrumenti ir gatavi ekspluatāci-jai, tiklīdz tas ir pieslēgts kontaktligzdai.

1. Pieslēgt iesūkšanas šļūteni.

#### Attēls F

2. Nepieciešamības gadījumā adapteru ar piemērotu instrumentu var pielāgot elektroinstrumenta pieslē-guma diametram.

3. A variants: Adapteru uzspraut uz sūkšanas šļūte-nes roktura. Sūkšanas šļūteni ar adapteru savienot ar elektroinstrumentu.

B variants: Lai nodrošinātu lielāku brīvību strādājot, pieslēgt adapteru šaurai instrumentu šļūtenei un sūkšanas šļūtenes rokturim un elektroinstrumen-tam.

C variants: Dažiem elektroinstrumentiem sūkšanas šļūtenes rokturi var tieši pieslēgt pie elektroinstru-menta.

#### Attēls N

4. Elektroinstrumenta tīkla spraudni iespraut ierīces kontaktligzdā.

#### Attēls O

5. Ierīces slēdzi iestatīt uz MAX  pakāpi. Jaudu var regulēt, izmantojot grozāmo slēdzi. Sūkšana tiek aktivizēta automātiski.

#### Attēls M

#### Norādījumi

Ievērojiet maksimālo pieslēguma slodzi (skatīt norādes uz ierīces kontaktligzdas).

## Norādījumi

Tiklīdz elektroiņstruments tiek ieslēgts, iesūkšanas turbīna uzsāk darbību ar 0,5 sekunžu aizturi. Ja elektroiņstruments tiek izslēgts, iesūkšanas turbīna turpina darboties apmēram 5 sekundes, lai iesūktu atlikušos netīrumus sūkšanas šļūtenē.

### Pūšanas funkcija

Pūšanas funkciju var izmantot, lai notīrītu vietas, kuras ir grūti sasniedzamas vai kuras nav iespējams sūkt, piem., lapas ar granti klātā dobē.

- Sūkšanas šļūteni ievietot pūšanas pieslēgumā. Tādējādi tiek aktivizēta pūšanas funkcija.

**Attēls P**

### Ekspluatācijas pārtraukšana

1. Ierīces slēdzi iestatīt uz "0/OFF". Ierīce tiek izslēgta.
2. 1. variants: Sūkšanas šļūtenes rokturi uzspriest vidējā novietošanas pozīcijā.

**Attēls Q**

2. variants: Grīdas tīrīšanas sprauslu iekārt novietošanas pozīcijā.

**Attēls R**

### Ekspluatācijas pabeigšana

1. Ierīces slēdzi iestatīt uz "0/OFF". Ierīce tiek izslēgta.
2. Izvilkt filtra spraudni.
3. Noņemt ierīces galvu.

**Attēls B**

4. Iztukšojiet tvertni.

**Attēls S**

5. Uzglabāšanas iespēja:

**Attēls V**

## Norādījumi

Iesūkšanas šļūteni var aptīt ar ierīces galvu un piestiprināt pie ierīces galvas ar šļūtenes atloka starpniecību.

6. Ierīci uzglabāt sausā un pret salu drošā telpā.

## Piederumu lietošana

### Vispārīgas lietošanas norādes

- Grīdas sprauslu savienot ar iesūkšanas caurulēm.
- Dažādas sprauslas, piem., šaura sprauslu savienojiet ar rokturi vai piestipriniet to tieši iesūkšanas šļūtenē.

### Pārslēdzams grīdas uzgalis

## Norādījumi

Grīdas sprauslu izmantojiet tikai sausu netīrumu iesūkšanai.

- Paklāju grīdas segumu sūkšanai izmantojiet pozīciju ar apakšpusē ievirzītu birstes sloksni.
- Cietu grīdas segumu sūkšanai izmantojiet pozīciju ar apakšpusē izvirzītu birstes sloksni.

**Attēls J**

### Polsterējuma sprausla

- Polsterēto mēbeļu, matraču, aizkaru utt. sūkšanai

### Automašīnas sprausla

- Ātrai lielāku tekstila virsmu, piem., bagāžas nodaļuma, kāju nodaļuma, aizmugurējā sēdekļa tīrīšanai automašīnā.

### Īpaši gara šaurā sprausla

- Tīrīšanai grūti sasniedzamās vietās, piem., starp automašīnas sēdekļiem.

### Iesūkšanas birste ar cietiem sariem

- Rūpīgi polsterējuma un paklāju tīrīšanai automašīnas salonā.

### Iesūkšanas birste ar mīksti sariem

- Saudzīgi jutīgu virsmu, piem., vadības paneļa vai viduskonsoles tīrīšanai automašīnā.

vai



- Saudzīgi jutīgu virsmu vai smalku priekšmetu, kas, piem., atrodas uz darbapalda tīrīšanai.

## Kopšana un apkope

### Vispārīgas kopšanas norādes

- Ierīces un piederumu plastmasas daļas kopt ar parastu plastmasas kopšanai paredzētu līdzekli.
- Vajadzības gadījumā izskalot tvertni un piederumus ar ūdeni un ļaut nožūt pirms turpmākas lietošanas.

### Putu filtra / patronfiltra tīrīšana

1. Putu filtru / patronfiltru nepieciešamības gadījumā iespējams notīrīt zem tekoša ūdens. Šim nolūkam putu filtru noņemt no filtra groza. Patronfiltru var atvērt, pagriežot simbola virzienā,  un izņemt.
2. Putu filtru / patronfiltru tīrot, neberzt un netīrīt ar suku.
3. Pirms atkārtotas lietošanas ļaut putu filtram / patronfiltram pilnībā nožūt.
4. Filtra atkārtota ievietošana atkarībā no lietojuma veida:
  - Putu filtrs: Filtru uzmaukt uz filtra groza un pārliecināties, ka tas ir pareizi nofiksēts.
  - Patronfiltrs: Filtru uzmontējiet uz filtra groza un pagrieziet simbola virzienā  un pārliecinieties, ka tas ir pareizi nofiksēts.

**Attēls T**

**Attēls U**

## Speciālie piederumi

### Norādījumi

Variantiem ar putu filtru kā papildaprīkojumu var iegādāties patronfiltru un izmantot putu filtra vietā.

1. Pirms patronfiltra ievietošanas noņemt melno nosēgvāciņu un uzglabāt to kopā ar putu filtru vēlākai lietošanai.
2. Uzlikt un pievilkt patronfiltru.

**Attēls T**

## Palīdzība traucējumu gadījumā

Traucējumu cēloņi bieži vien ir vienkārši un tos ar turpmākā pārskata palīdzību var novērst pašu spēkiem. Šaubu vai nenorādītu traucējumu gadījumā, lūdzu, vērsieties autorizētā klientu servisā.

### Sūkšanas jaudas samazināšanās

Piederumi, iesūkšanas šļūtene vai iesūkšanas caurules ir nosprostotas.

- Atbrīvoties no nosprostojuma, izmantojot piemērotu palīg līdzekli.

Filtra maisiņš ir pilns.

- Nomainīt filtra maisiņu.

Putu filtrs/ patronfiltrs ir netīrs.

- Putu filtra / patronfiltra tīrīšana (skatīt nodaļu *Putu filtra / patronfiltra tīrīšana*).

Putu filtrs / patronfiltrs ir bojāts.

- Nomainīt putu filtru / patronfiltru.

## Tehniskie dati

### Norādījumi

Tehniskie dati atrodas uz tipa datu plāksnītes.

## Bendrosios norādus



Priēš pradēdami naudotis prietaisu, perskaitīkite šīā originaliā naudojimo instrukcijā j priēdadamus saugos

nurodymus. Laikīykītēs jū.

Išsaugokite abi knygeles vēlesniam naudoimui arba itam prietaiso savinīnkui.

## Numatomasis naudojimas

Šj įrenginį naudokite tik privačioms reikmēm.

Remiantis šioje eksploataavimo instrukcijoje pateiktais aprašymais ir saugos nurodymais prietaisā galima naudoti kaip sausojo ir šlapijo siurbimo siurbį.

Šaltus pelenus galima išsiurbti tik naudojant tinkamā priedā.

Saugokite prietaisā nuo lietaus ir nelaikīykite jo lauke.

### Pastaba

Gamintojas neatsako už galimā žalā, jeigu ji padaroma prietaisā naudojant netinkamai arba ne pagal paskirtį.

## Aplinkos apsauga



Pakuotēs medžiagos gali būti perdirbamos. Pakuotēs atliekas sutvarkīykite tausodami aplinkā.



Elektros ir elektroniniuose prietaisuose būna vertingų perdirbamų medžiagų ir dažnai tokių dalių, su kuriomis netinkamai elgiantis arba netinkamai jas pašalinus gali kilti pavojus žmonių sveikatai ir aplinkai. Tačiau norint tinkamai eksploatuoti įrenginį šios dalys būtinos. Šiuo simboliu pažymētus įrenginius draudžiama šalinti su buitinėmis atliekomis.

### Pastabos dėl sudētinių medžiagų (REACH)

Naujausią informacijā apie sudētines medžiagas rasite: [www.kaercher.com/REACH](http://www.kaercher.com/REACH)

## Priedai ir atsarginės dalys

Naudokite tik originalius priedus ir originalas atsargines dalis – taip užtikrīnsite, kad įrenginys veiktų patikimai ir be trikčių.

Informacijā apie priedus ir atsargines dalis rasite svetainėje [www.kaercher.com](http://www.kaercher.com).

## Komplektacija

Įrenginio tiekiamo komplekto sudētis parodyta ant pakuotēs. Išpakavę patikrinkite, ar yra visos įrenginio detalės. Jei trūksta priedų arba yra transportavimo pažeidimų, praneškite apie tai pardavėjui.

## Garantija

Kiekvienoje šalyje galioja mūsų įgaliotų pardavėjų nustatytos garantijos sąlygos. Galimus įrenginio gedimus garantijos galiojimo laikotarpiu pašalinsime nemokamai, jei tokių gedimų priežastis buvo netinkamos medžiagos ar gamybos defektai. Dėl garantinių gedimų šalavimo kreipkitės j savo pardavėją arba artimiausią klientų aptarnavimo tarnybā pateikdami pirkimā patvirtinantį kasos kvitā. (Adresā rasite kitoje pusėje)

## Prietaiso aprašymas

Atsižvelgiant j pasirinktā modelį konstrukcija gali skirtis. Konkreti konstrukcija aprašyta ant prietaiso pakuotēs. Paveikslai pateikti grafikų puslapyje.

### Paveikslas A

- ① Siurbimo žarnos jungtis
- ② Sukamasis jungiklis
- ③ Statymo padėties rankena / priedų laikiklis
- ④ Sulankstoma rankena
- ⑤ Padėjimo paviršius
- ⑥ Identifikacinė plokštelė su techniniais duomenimis (pvz., talpyklos dydis)
- ⑦ Pūtimo funkcija
- ⑧ Talpyklos dangtis
- ⑨ Maitinimo tinklo laidas su tinklo kištuku
- ⑩ Priedų laikiklis
- ⑪ Stovėjimo padėties grindų valymo antgalis
- ⑫ Kreipiamasis ratukas
- ⑬ Prietaiso kištukinė dėžutė
- ⑭ Žarnų laikiklis iš abiejų pusių (WD 3 / KWD 3)
- ⑮ Kabelio kabliukas (WD 3 / KWD 3)
- ⑯ Filto maišelis
- ⑰ Putplastinis filtras
- ⑱ Kasetinis filtras
- ⑲ Siurbimo žarna (WD 2 Plus / KWD 2)
- ⑳ Nuimama rankena (WD 3 / KWD 3)
- ㉑ Siurbimo žarna su jungtimi (WD 3 / KWD 3)
- ㉒ Siurbimo vamzdziai 2 x 0,5 m
- ㉓ Siūlių valymo antgalis
- ㉔ \*\* Drėgnajam ir sausajam siurbimui skirtas grindų valymo antgalis su įdėklu
- ㉕ Elektrinių įrankių prijungimo adapteris
- ㉖ Perjungiamasis kilimų ir grindų kietųjų dangų valymo antgalis (namų)
- ㉗ Apmušalų valymo antgalis (namų)
- ㉘ 2x filtrų maišeliai (namų)
- ㉙ Automobilio valymo antgalis (skirtas automobiliams)
- ㉚ Ypatingai ilgas siūlių valymo antgalis (skirtas automobiliams)
- ㉛ Siurbiamasis kietųjų šerių šepetys (skirtas automobiliams)
- ㉜ Siurbiamasis minkštųjų šerių šepetys (skirtas automobiliams / dirbtuvėms)
- ㉝ Lankščioji įrankio žarna (skirta dirbtuvėms)

\*Į namams skirtā pristatymo versijā neįtraukta

## Sumontuokite pasukamus ratukus

1. Priēš pirmā naudojimą turinį pašalinkite iš talpyklos.  
**Paveikslas B**  
**Paveikslas C**



## Pastaba

Prietaisų su nerūdijančio plieno talpyklomis priedai yra ne talpykloje, o išorėje.

## Atidavimas eksploatuoti

### DĖMESIO

**Siurbimas be putplasčio ar kasetinio filtro**

Prietaiso pažeidimai

Dirbkite tik su įstatytu putplasčio ar kasetiniu filtru – pasirinkite ir sausojo, ir šlapiojo siurbimo režimą.

#### Įdėkite filtro maišelį

1. Visiškai išskleiskite filtro maišelį.
2. Pritvirtinkite filtro maišelį prie prietaiso jungties ir tvirtai prispauskite.

#### Paveikslas D

3. Uždėkite ir užfiksuokite siurbimo galvutę.

#### Paveikslas E

### Pastaba

Siurbti smulkias dulkes rekomenduojame naudoti filtro maišelį.

### Montuokite žarną, vamzdžius, grindų valymo antgalį

1. Prijunkite įsiurbimo žarną.  
**Paveikslas F**
2. Siurbimo žarną sujunkite su rankena.  
**Paveikslas G**

### Pastaba

Patogiam siurbimui ankštesiose vietose rankeną galima nuimti, o priedus pritvirtinti tiesiai prie įsiurbimo žarnos. Norėdami atleisti rankeną, paspauskite pilkas zonas abiejose rankenos pusėse ir nuimkite rankeną nuo žarnos.

3. Sumontuokite grindų valymo antgalį.
  - Į grindų valymo antgalį įmontuokite įdėklą.
  - Grindų valymo antgalį sujunkite su siurbimo vamzdžiu.

#### Paveikslas H

#### Prietaiso naudojimas

1. Įkiškite tinklo kištuką į kištukinę dėžutę.

#### Paveikslas K

**Prietaisai be kištukinės dėžutės**

2. Prietaiso rankeną nustatykite į norimą padėtį.

#### Paveikslas L

- „1 J.“ padėtis: Aktyvinama siurbimo / pūtimo funkcija.
- „0 IŠJ.“ padėtis: Prietaisas bus išjungtas.

**Prietaisai su kištukine dėžute**

3. Prietaiso rankeną nustatykite į norimą padėtį.

#### Paveikslas M

- „1 J.“ padėtis: Aktyvinama siurbimo / pūtimo funkcija.
- Padėtis : Prijungus elektrinį įrankį, ištraukimo sistema įsijungia automatiškai.
- „0 IŠJ.“ padėtis: Prietaisas bus išjungtas.

### Pastaba

Kol prietaisas maitinamas, prietaiso kištukinę dėžutę galima naudoti kaip srovės šaltinį.

## Eksploatavimas

### Pastaba

Pirkdami ir montuodami filtrų maišelius ir kasetinius filtrus, atkreipkite dėmesį į esamus dalių numerius. Informaciją apie priedus ir atsargines dalis rasite svetainėje [www.kaercher.com](http://www.kaercher.com).

## Sausasis siurbimas

### DĖMESIO

**Šaltų pelenų siurbimas**

Prietaiso pažeidimai

Šaltus pelenus siurbkite tik su išankstiniu pelenų skirtuvu.

### DĖMESIO

**Sugedęs arba sušlapęs putplasčio / kasetinis filtras**

Prietaiso pažeidimai

Prieš pradėdami eksploatuoti, patikrinkite putplasčio filtro / kasetinio filtro pažeidimus ir, jei reikia, jį pakeiskite. Siurbkite tik sausu putplasčio filtru / kasetiniu filtru.

Priklausomai nuo įrangos varianto, yra putplasčio filtras arba kasetinis filtras.

- Jeigu prietaisai yra su putplasčio filtru: Siurbdami dulkes visada naudokite ne tik putplasčio filtrą, bet ir filtro maišelius.

- Prietaisai su kasetiniu filtru: Siurbdami smulkiadispersines dulkes visada naudokite filtro maišelį kartu su kasetiniu filtru.

### Pastaba

Tinkamu laiku pakeiskite filtro maišelį, nes pernelyg pripildytas filtro maišelis gali būti pažeistas. Filtro maišelio užpildymą lemia susiurbti nešvarumai. Siurbiant smulkias dulkes, smėlį ir pan., filtro maišelis keičiamas dažniau.

## Šlapiasis siurbimas

### DĖMESIO

**Šlapiasis siurbimas su filtro maišeliu**

Prietaiso pažeidimai

Naudodami šlapiąjį siurbimą nenaudokite filtro maišelio.

### DĖMESIO

**Eksploatavimas su pilna talpykla**

Kai talpykla pilna, plūdė uždaro siurbimo angą ir prietaisas veikia padidintu sūkių dažniu.

Prietaisą iš karto išjunkite ir ištuštinkite talpyklą.

### Pastaba

Jei prietaisas nuvirstų, plūdė taip pat gali uždaryti. Kad prietaisas vėl būtų tinkamas siurbti, pastatykite jį, išjunkite, palaukite 5 sekundes ir vėl įjunkite.

### Darbas su elektriniais įrankiais (tik prietaisams su įmontuota kištukine dėžute)

#### ⚠ ATSARGIAI

**Netyčinis elektrinio įrankio įjungimas**

Sužeidimas arba turinė žala

Įsitikinkite, ar elektrinis įrankis yra paruoštas naudoti, kai tik jis bus prijungtas prie kištukinės dėžutės.

1. Prijunkite įsiurbimo žarną.

#### Paveikslas F

2. Jeigu būtina, naudojant tinkamą įrankį adapterį galima pritaikyti prie elektrinio įrankio prijungimo skersmens.

3. Galimybė A) Užmaukite adapterį ant siurbimo žarnos rankenos. Prie elektrinio įrankio pritvirtinkite siurbimo žarną su adapteriu.

Galimybė B) Kad būtų užtikrinamas didesnis lankstumas, dirbdami prijunkite adapterį prie plonosios įrankio žarnos ir įsiurbimo žarnos rankenos bei prijunkite jį prie elektrinio įrankio.

Galimybė C) Naudojant kai kuriuos elektrinius įrankius, siurbimo žarnos rankeną galima tiesiogiai prijungti prie elektrinio įrankio.

#### Paveikslas N

- Elektrinio įrankio tinklo kištuką įkiškite į prietaiso kištukinę dėžutę.

#### **Paveikslas O**

- Prietaiso jungiklį nustatykite į padėtį „DIDŽ.“  pakopa.

Galiją galima reguliuoti pasukamuuoju jungikliu.

Siurbimas aktyvuojamas automatiškai.

#### **Paveikslas M**

#### **Pastaba**

*Atkreipkite dėmesį į didžiausią prijungtą apkrovą (žr. ant prietaiso kištukinės dėžutės pateiktą informaciją).*

#### **Pastaba**

*Vos tik įjungus elektrinį įrankį, siurbimo turbina paleidžiama su 0,5 sekundės vėlavimu. Išjungus elektrinį įrankį, siurbimo turbina veikia maždaug 5 sekundes, kad įsiurbtų likusius nešvarumus įsiurbimo žarnoje.*

#### **Pūtimo funkcija**

Pūtimo funkcija galima valyti sunkiai pasiekiamas vietas arba vietas, kur negalima išsiurbti, pvz. B. lapai žvyro sluoksnyje.

- Įkiškite įsiurbimo žarną į ventiliatoriaus jungtį. Pūtimo funkcija dabar aktyvinta.

#### **Paveikslas P**

#### **Eksploatavimo nutraukimas**

- Prietaiso jungiklį nustatykite į padėtį „0 / IŠJ“.  
Prietaisas bus išjungtas.
- 1 variantas: Siurbimo žarnos rankeną įstatykite į tarpinę statymo padėtį.

#### **Paveikslas Q**

2 variantas: Grindų valymo antgalį pakabinkite laikymo padėtyje.

#### **Paveikslas R**

#### **Eksploatavimo užbaigimas**

- Prietaiso jungiklį nustatykite į padėtį „0 / IŠJ“.  
Prietaisas bus išjungtas.
- Ištraukite tinklo kištuką.
- Nuimkite prietaiso galvatę.

#### **Paveikslas B**

- Ištuštinkite talpyklą.

#### **Paveikslas S**

- Sandėliavimo galimybė:

#### **Paveikslas V**

#### **Pastaba**

*Siurbimo žarną galima apvynioti aplink prietaiso galvatę ir prie prietaiso galvatės pritvirtinti žarnos antkakliu.*

- Prietaisą sandėliuokite sausoje ir nuo šalčio apsaugotoje vietoje.

## **Priedų naudojimas**

#### **Bendrieji naudojimo nurodymai**

- Grindų valymo antgalį sujunkite su siurbimo vamzdžiu.

#### **Paveikslas I**

- Įvairius antgalius, pvz., siūlių valymo antgalį, sujunkite su rankena arba tiesiogiai pritvirtinkite prie įsiurbimo žarnos.

#### **Perjungiamasis grindų valymo antgalis**

#### **Pastaba**

*Grindų valymo antgaliu susiurbkite tik sausuosius nešvarumus.*

- Siurbdami kiliminę dangą šepečio juosteles nustatykite į apatinę padėtį.
- Siurbdami kietąsias grindų dangas šepečio juosteles nustatykite į apatinę padėtį.

## **Paveikslas J**

#### **Apmušalų valymo antgalis**

- Minkštųjų baldų, čiužinių, užuolaidų ir kt. siurbimui.

#### **Automobilio valymo antgalis**

- Greitam didesnių tekstilės paviršių valymui automobilyje, pvz., bagažinės, kojų skyriaus, užpakalinės sėdynės.

#### **Ypatingai ilgas siūlių valymo antgalis**

- Valyti sunkiai pasiekiamas vietas, pvz., tarp automobilių sėdynių.

#### **Siurbiamasis kietųjų šerių šepetys**

- Kruopščiam automobilio apmušalų ir kilimėlių dangų išvalymui.

#### **Siurbiamasis minkštųjų šerių šepetys**

- Tausojamajam neatsparių automobilio paviršių išvalymui, pvz., prietaisų skydeliui arba viduriniajam pultui.

arba



- Tausojamajam neatsparių paviršių ir trapių daiktų, kurie pvz., yra ant darbatalio, išvalymui.

## **Techninė priežiūra ir eksploatacinės parengties užtikrinimas**

#### **Bendrosios priežiūros instrukcijos**

- Prietaisą ir plastikinius priedus valykite įprastu plastikui skirtu valikliu.
- Jeigu būtina, talpyklą ir priedus praplaukite vandeniui ir išdžiovinkite prieš tolesnį naudojimą.

#### **Putplasčio filtro / kasetinio filtro valymas**

- Putplasčio filtrą / kasetinį filtrą prireikus galima valyti tekančiu vandeniu. Norėdami tai padaryti, nuimkite putplasčio filtrą nuo filtro krepšelio. Kasetinio filtro blokavimą galima panaikinti ir jį išimti  pasukus jį simbolio link.
- Valydami putplasčio filtro / kasetinį filtro netrinkite ir nevalykite šepečiu.
- Prieš pakartotinį naudojimą leiskite putplasčio filtrui / kasetiniam filtrui visiškai išdžiūti.
- Vėl įdėkite filtrą, atsižvelgiant į taikymo tipą:
  - Putplasčio filtras: Uždėkite filtrą ant filtro krepšio ir įsitikinkite, ar jis tinkamai pritvirtintas.
  - Kasetinis filtras: Sumontuokite filtrą ant filtro krepšelio, pasukite simbolio link  ir užtikrinkite, kad jis būtų tinkamai įtvirtintas.

#### **Paveikslas T**

#### **Paveikslas U**

## **Specialioji įranga**

#### **Pastaba**

*Naudojant versijas su putplasčio filtru, papildomai galima įsigyti kasetinį filtrą (specialųjį priedą) ir naudoti vietoj putplasčio filtro.*

- Prieš įdėdami kasetinį filtrą, nuimkite juodą dangtelį ir laikykite jį su putplasčio filtru, kad galėtumėte naudoti vėliau.
- Uždėkite kasetinį filtrą ir priveržkite.

#### **Paveikslas T**

## **Pagalba trikčių atveju**

Geidimų priežastys dažnai yra paprastos, kurias nesunkiai pašalinsite pasinaudoję šia apžvalga. Kilus abejo-

ніч arba atsirasdus čia nenurodytų gedimų, kreipkitės į įgaliotą klientų aptarnavimo tarnybą.

### Mažėja siurbimo galia

Priedas, siurbimo žarna ar siurbimo vamzdžiai yra užsikimšę.

- Kamšatį pašalinkite naudodami tinkamą pagalbinę priemonę.

Pilnas filtro maišelis.

- Pakeiskite filtro maišelį.

Putplasčio filtras / kasetinis filtras užterštas.

- Išvalykite putplasčio filtrą / kasetinį filtrą (žr. skyrių) *Putplasčio filtro / kasetinio filtro valymas*).

Putplasčio filtras / kasetinis filtras yra pažeistas.

- Pakeiskite putplasčio filtrą / kasetinį filtrą.

## Techniniai duomenys

### Pastaba

Techniniai duomenys pateikti identifikacinėje plokštelėje.

## Zagальні вказівки



Перед першим використанням пристрою ознайомитись з цією оригінальною інструкцією з експлуатації та вказівками з техніки безпеки, що додаються. Діяти відповідно до них. Зберігати обидві брошури для подальшого використання або для наступного власника.

## Використання за призначенням

Пристрій слід використовувати виключно в домашньому господарстві.

Пристрій призначений для використання як пилосос для сухого та вологого прибирання відповідно до опису та вказівок з техніки безпеки, наведених у цій інструкції з експлуатації.

Збирати холодну золу можна лише за допомогою відповідного приладдя.

Захищати пристрій від дощу і не зберігати пристрій на відкритому повітрі.

### Вказівка

*Виробник не несе відповідальності за будь-які пошкодження, що виникли внаслідок використання не за призначенням або неправильної експлуатації.*

## Охорона довкілля



Пакувальні матеріали придатні до вторинної переробки. Упаковку необхідно утилізувати без шкоди для довкілля.



Електричні та електронні пристрої найчастіше містять цінні матеріали, які придатні до вторинної переробки, та компоненти, такі як батареї, акумулятори чи мастило, які у разі неправильного поводження з ними або неправильної утилізації можуть створити потенційну небезпеку для здоров'я людини та довкілля. Однак ці компоненти необхідні для належної експлуатації пристрою. Пристрої, позначені цим символом, забороняється утилізувати разом із побутовим сміттям.

### Вказівки щодо компонентів (REACH)

Актуальні відомості про компоненти наведені на сайті: [www.kaercher.com/REACH](http://www.kaercher.com/REACH)

## Приладдя та запасні деталі

Слід використовувати лише оригінальне приладдя та оригінальні запасні частини, тому що саме вони

гарантують безпечну та безперебійну експлуатацію пристрою.

Інформація щодо приладдя та запасних частин міститься на сайті [www.kaercher.com](http://www.kaercher.com).

## Комплект поставки

Комплектація пристрою зазначена на упаковці. Під час розпакування пристрою перевірити комплектацію. У разі нестачі приладдя або ушкоджень, отриманих під час транспортування, слід повідомити про це торговельній організації, яка продала пристрій.

## Гарантія

У кожній країні діють відповідні гарантійні умови, встановлені уповноваженою організацією збуту нашої продукції в цій країні. Можливі несправності приладу протягом гарантійного строку ми усуваємо безкоштовно, якщо причина несправності полягає в дефектах матеріалів або виробничому браку. У разі виникнення претензій протягом гарантійного строку прохання звертатися, маючи при собі чек про покупку, до торговельної організації, що продала продукт, або до найближчої уповноваженої служби сервісного обслуговування. (Адреси див. на звороті)

## Опис пристрою

Комплектація відрізняється в залежності від обраної моделі. Опис повної комплектації наведено на упаковці пристрою.

Рисунки див. на сторінці з зображеннями.

### Малюнок А

- ① Патрубок для всмоктувального шланга
- ② Поворотний перемикач
- ③ Паркувальне положення ручки/відсік для приладдя
- ④ Складна ручка для транспортування
- ⑤ Зона для зберігання
- ⑥ Заводська табличка із технічними характеристиками (наприклад, розмір контейнера)
- ⑦ Функція видування
- ⑧ Замок контейнера
- ⑨ Мережевий кабель зі штепсельною вилкою
- ⑩ Відсік для приладдя
- ⑪ Паркувальне положення насадки для підлоги
- ⑫ Напрямний ролик
- ⑬ Розетка пристрою
- ⑭ Місце для зберігання шланга, з обох боків (WD 3 / KWD 3)
- ⑮ Гачок для кабелю (WD 3 / KWD 3)
- ⑯ Фільтрувальний мішок
- ⑰ Поролонний фільтр
- ⑱ Патронний фільтр
- ⑲ Всмоктувальний шланг (WD 2 Plus / KWD 2)

- ②0 Знімна ручка (WD 3 / KWD 3)
- ②1 Всмоктувальний шланг із з'єднувачем (WD 3 / KWD 3)
- ②2 Всмоктувальні трубки 2 x 0,5 м
- ②3 Щілинна насаддка
- ②4 \*\* Насаддка для підлоги зі вставкою для сухого та вологого прибирання
- ②5 Адаптер для підключення електроінструменту
- ②6 Перемикна насаддка для килимових покриттів та твердих підлог (Home)
- ②7 Насаддка для м'яких меблів (Home)
- ②8 2 фільтрувальних мішка (Home)
- ②9 Автомобільна насаддка (Car)
- ③0 Подовжена щілинна насаддка (Car)
- ③1 Всмоктувальна щітка з жорсткою щетиною (Car)
- ③2 Всмоктувальна щітка з м'якою щетиною (Car/ Workshop)
- ③3 Гнучкий шланг для інструменту (Workshop)

\*\* Не входить до комплекту поставки версії Home

## Встановлення напрямних роликів

1. Перед першим введенням в експлуатацію витягти вміст з контейнера.

**Малюнок В**  
**Малюнок С**

### Вказівка

Для пристроїв з контейнерами з нержавіючої сталі приладдя знаходяться не в контейнері, а зовні.

## Введення в експлуатацію

### УВАГА

**Експлуатація пилососа без поролонового або патронного фільтра**

Пошкодження пристрою

Завжди працювати тільки із вставленим поролоновим або патронним фільтром, і під час вологого, й під час сухого прибирання.

### Встановлення фільтрувального мішка

1. Повністю розгорнути фільтрувальний мішок.
2. Встановити фільтрувальний мішок на роз'єм пристрою та міцно придавити.

**Малюнок D**

3. Встановити і заблокувати верхню частину пристрою.

**Малюнок E**

### Вказівка

Ми рекомендуємо використовувати фільтрувальний мішок для збору дрібного пилю.

### Встановлення шланга, трубки, насаддки для підлоги

1. Приєднати всмоктувальний шланг.  
**Малюнок F**
2. Приєднати всмоктувальний шланг до ручки.  
**Малюнок G**

### Вказівка

Для зручності збору в обмеженому просторі ручку можна зняти, а приладдя прикріпити безпосередньо до всмоктувального шланга. Для зняття ручки натиснути на сірі ділянки з обох боків ручки і від'єднати ручку від шланга.

3. Встановити насаддку для підлоги.

- Вставити вставку в насаддку для підлоги.
- З'єднати насаддку для підлоги зі всмоктувальними трубками.

### Малюнок H

## Експлуатація

1. Вставити штепсельну вилку в розетку.

### Малюнок K

### Пристрій без розетки

2. Встановити вимикач пристрою в потрібне положення.

### Малюнок L

- Положення «1 ON»: Активується функція всмоктування / видування.
- Положення «0 OFF»: пристрій вимикається.

### Пристрій з розеткою

3. Встановити вимикач пристрою в потрібне положення.

### Малюнок M

- Положення «1 ON»: Активується функція всмоктування / видування.
- Положення : При підключенні електроінструменту функція всмоктування активується автоматично.
- Положення «0 OFF»: пристрій вимикається.

### Вказівка

Якщо пристрій отримує живлення від джерела струму, в цій якості може застосовуватися розетка пристрою.

## Експлуатація

### Вказівка

При покупці та установленні фільтрувальних мішків і патронних фільтрів необхідно звертати увагу на актуальність номерів деталей. Інформація щодо приладдя та запасних частин міститься на сайті [www.kaercher.com](http://www.kaercher.com).

## Сухе прибирання

### УВАГА

**Збирання холодної зли**

Пошкодження пристрою

Збирати холодну золу тільки за допомогою попереднього відділювача зли.

### УВАГА

**Несправний або вологий поролоновий / патронний фільтр**

Пошкодження пристрою

Перед введенням в експлуатацію перевірити поролоновий / патронний фільтр на наявність пошкоджень і за потреби замінити його.

Пилососити можна лише з сухим поролоновим / патронним фільтром.

Залежно від варіанту обладнання до комплекту входить поролоновий або патронний фільтр.

- Для пристроїв з поролоновим фільтром: при сухому прибиранні завжди слід додатково до поролонового фільтра використовувати фільтрувальний мішок.

- Для пристроїв із патронним фільтром: під час прибирання дрібного пилу додатково до патронного фільтра завжди слід використовувати фільтрувальний мішок.

#### **Вказівка**

Своєчасно замінювати фільтрувальний мішок, так як переповнений фільтрувальний мішок може бути пошкоджений. Ступінь наповнення фільтрувального мішка залежить від пилу, що всмоктується. Під час прибирання дрібного пилу, піску й подібних речовин фільтрувальний мішок треба міняти частіше.

### **Вологе прибирання**

#### **УВАГА**

**Вологе прибирання з фільтрувальним мішком**  
Пошкодження пристрою

Під час вологого прибирання забороняється використовувати фільтрувальний мішок.

#### **УВАГА**

**Експлуатація з повним контейнером**

Коли контейнер заповнюється, поплавець закриває всмоктувальний отвір, і пристрій починає працювати на збільшених обертах.

Негайно вимкніть пристрій і спорожніть контейнер.

#### **Вказівка**

Якщо пристрій перевернеться, поплавок також може закритися. Щоб повернути пристрою функцію всмоктування вологості, встановити пристрій, вимкнути його, зачекати 5 секунд, а потім знову увімкнути його.

**Робота з електроінструментом (лише для пристроїв із вбудованою розеткою)**

#### **⚠ ОБЕРЕЖНО**

**Ненависне вмикання електроінструменту**

Трави або матеріальні збитки  
Одразу після підключення електроінструмента до розетки слід переконатися, що він готовий до роботи.

1. Приєднати всмоктувальний шланг.
2. За потреби підлаштувати адаптер під діаметр роз'єму для під'єднання електроінструмента за допомогою належного приладдя.
3. Варіант А) Встановити адаптер на ручку всмоктувального шланга. З'єднати всмоктувальний шланг з адаптером з електроінструментом.  
Варіант В) Для більшої гнучкості під час роботи з'єднати адаптер з тонким шлангом для інструменту і з ручкою всмоктувального шланга і приєднати його до електроінструменту.  
Варіант С) Для деяких електроінструментів ручку всмоктувального шланга можна під'єднати безпосередньо до електроінструменту.

#### **Малюнок N**

4. Вставити штепсельну вилку електроінструмента в розетку.

#### **Малюнок O**

5. Встановити вимикач пристрою на MAX  . Потужність можна регулювати за допомогою поворотного перемикача. Пілосос активується автоматично.

#### **Малюнок M**

#### **Вказівка**

необхідно враховувати максимальну потужність пристроїв, які буде підключено (див. дані на розетці пристрою).

#### **Вказівка**

При ввімкненні електроінструмента всмоктувальна турбіна запускається з затримкою 0,5 секунди. Після вимкнення електроінструмента всмоктувальна турбіна продовжує працювати ще протягом приблизно 5 секунд, щоб всмоктати залишки бруду із всмоктувального шланга.

### **Функція видування**

Функцію видування можна використовувати для очищення важкодоступних ділянок або місць, де прибирання пілососом неможливе, наприклад під час прибирання листя з гравійної поспипки.

- Вставити всмоктувальний шланг у патрубков нагнітача. При цьому активується функція видування.

#### **Малюнок P**

### **Переривання роботи**

1. Встановити вимикач на «0 OFF». Пристрій вимикається.
2. Версія 1: вставити ручку всмоктувального шланга в проміжне паркувальне положення.

#### **Малюнок Q**

Версія 2: встановити насадку для підлоги в паркувальне положення.

#### **Малюнок R**

### **Завершення роботи**

1. Встановити вимикач на «0 OFF». Пристрій вимикається.
2. Витягти штепсельну вилку з розетки.
3. Зняти верхню частину пристрою.

#### **Малюнок B**

4. Випорожнити контейнер.

#### **Малюнок S**

5. Можливість зберігання:

#### **Малюнок V**

#### **Вказівка**

всмоктувальний шланг можна обернути навколо верхньої частини пристрою і прикріпити до верхньої частини пристрою за допомогою манжети для шланга.

6. Зберігати пристрій у сухому місці, захищеному від морозу.

## **Застосування оснащення**

### **Загальні вказівки щодо використання**

- З'єднати насадку для підлоги зі всмоктувальними трубками.
- **Малюнок I**  
Приєднати різні насадки, наприклад щілинну насадку, до рукоятки або надягти її безпосередньо на усмоктувальний шланг.

### **Перемикач насадка для підлоги**

#### **Вказівка**

Використовувати насадку для підлоги лише для збирання сухого сміття.

- Для прибирання килимових покриттів застосовувати положення з засунутими щітковими смугами на нижній стороні.

- Для прибирання твердих підлог застосовувати положення з висунутими щітковими смугами на нижній стороні.

#### Малюнок J

### Насадка для м'яких меблів

- Для прибирання м'яких меблів, матраців, гардин тощо.

### Автомобільна насадка

- Для швидкого очищення великих текстильних поверхонь в автомобілі, таких як багажник, простір для ніг, заднє сидіння.

### Подовжена щіплина насадка

- Для очищення важкодоступних місць, наприклад, між автомобільними сидіннями.

### Всмоктувальна щітка з жорсткою щетиною

- Для ретельного очищення м'якої оббивки та килимових покриттів в автомобілі.

### Всмоктувальна щітка з жорсткою щетиною

- Для щадного очищення чутливих поверхонь в автомобілі, таких як приладова панель або центральна консоль.

або



- Для щадного очищення чутливих поверхонь або крихких предметів, які, наприклад, розташовані на верстаті.

## Догляд та технічне обслуговування

### Загальні вказівки щодо догляду

- Очищувати пристрій та приладдя з пластмаси за допомогою стандартних засобів для чищення виробів з пластмаси.
- Якщо необхідно, промити контейнер та приладдя водою та просушити перед подальшим використанням.

### Очищення поролонового / патронного фільтра

1. За потреби поролоновий / патронний фільтр можна промити під проточною водою. Для цього треба зняти поролоновий фільтр з корпусу фільтра. Патронний фільтр можна розблокувати й зняти, повернувши його  у напрямку символу.
2. Під час чищення не можна терти поролоновий / патронний фільтр або скребити його щіткою.
3. Перед повторним використанням дати поролоновому / патронному фільтру повністю висохнути.
4. Повторне встановлення фільтра залежно від способу застосування:
  - Поролоновий фільтр: розташувати фільтр на корпусі фільтра й переконатися в правильності його фіксації.
  - Патронний фільтр: установити фільтр на корпус фільтра й повернути в напрямку символу  після чого переконатися в правильності його закріплення.

#### Малюнок T Малюнок U

## Спеціальне приладдя

### Вказівка

Для моделей з поролоновим фільтром можна додатково придбати патронний фільтр як спеціальне приладдя й використовувати його замість поролонового фільтра.

1. Перед встановленням патронного фільтра слід зняти чорну кришку й зберегти її для подальшого використання з поролоновим фільтром.
2. Установити патронний фільтр та затягнути до упору.

#### Малюнок T

## Допомога в разі несправностей

Несправності часто мають просту причину, яку можна усунути самостійно за допомогою інструкцій, наведених нижче. За наявності сумнівів або в разі неназваних несправностей слід звертатися до авторизованої сервісної служби.

### Зниження потужності всмоктування

Приладдя, всмоктувальний шланг або всмоктувальні трубки засмічені.

- Видалити засмічення за допомогою придатного допоміжного засобу.

Фільтрувальний мішок повний.

- Замінити фільтрувальний мішок.

Поролоновий / патронний фільтр забруднений.

- Очистити поролоновий / патронний фільтр (див *Очищення поролонового / патронного фільтра*).

Поролоновий / патронний фільтр пошкоджений.

- Замінити поролоновий / патронний фільтр.

## Технічні характеристики

### Вказівка

Технічні характеристики можна знайти на заводській таблиці.

## Жалпы нұсқаулар



Құрылғыны алғаш рет қолданбас бұрын, осы пайдалану жөніндегі түпнұсқа нұсқаулық пен берілген қауіпсіздік жөніндегі нұсқауларды оқып шығыңыз. Оларға сай әрекет етіңіз.

Екі кітапшаны да әрі қарай пайдалану немесе келесі иесі үшін сақтап қойыңыз.

## Мақсатына сәйкес қолдану

Құрал жеке үй шаруашылығында пайдалануға ғана арналған.

Құрылғы осы пайдалану нұсқаулығында келтірілген сипаттамаларға және қауіпсіздік техникасы нұсқауларына сәйкес ылғалды және құрғақ шаңсорғыш ретінде пайдалануға арналған.

Суық күлді тек қолайлы аксессуарлардың көмегімен соруға болады.

Құрылғының жаңбырдан қорғаңыз және оны ашық жерде сақтамаңыз.

### Нұсқау

Өндірішті дұрыс пайдаланбау немесе дұрыс жұмыс жасамау салдарынан болған зақым үшін жауапкершілік көтермейді.

## Қоршаған ортаны қорғау



Орауыш материалдарын утилизациялауға болады. Орауыштарды қоршаған ортаға қауіпсіз түрде утилизациялаңыз.



Электрлік және электрондық бұйымдардың құрамында қате қолдану немесе утилизациялау нәтижесінде адам денсаулығына және қоршаған ортаға қауіп төндіруі ықтимал, құнды қайта өңделмелі материалдар және батареялар, аккумуляторлар немесе май сияқты бөлшектер жиі кездеседі. Алайда, аталмыш бөлшектер бұйымды тиісінше пайдалану үшін қажет болады. Осы таңбамен белгіленген бұйымдарды үй қоқыстарымен бірге тастауға болмайды.

**Құрамдағы заттар бойынша нұсқаулар (REACH)**  
Бұйымның құрамындағы заттар туралы соңғы мәліметтер төмендегі мекенжай бойынша қолжетімді: [www.kaercher.com/REACH](http://www.kaercher.com/REACH)

## Керек-жарақ және қосалқы бөлшектер

Тек түпнұсқалы керек-жарақ немесе қосалқы бөлшектерді пайдаланыңыз, себебі ол құралдың қауіпсіз және апатсыз жұмыс істеуіне кепілдік болады.

Керек-жарақтар мен қосалқы бөлшектер туралы ақпарат [www.kaercher.com](http://www.kaercher.com) веб-сайтында қолжетімді.

## Жеткізілім жинағы

Бұйымның жеткізілім жинағы орауыштың үстінде көрсетілген. Бұйымды орауыштан шығарғанда жинақтың толықтығын тексеріп шығыңыз. Керек-жарақтар жетіспеген немесе тасымалдау кезінде зақымдар тиген жағдайда, дилеріңізге хабарласыңыз.

## Кепілдік

Әр елде жергілікті дистрибьюторлар берген кепілдік шарттары қолданылады. Бұйымда материалдық немесе өндірістік ақаулар анықталған жағдайда, ықтимал ақауларды кепілдік мерзімі ішінде ақысыз жөндейміз. Кепілдік мерзіміне наразылықтарыңыз болса, бұйымды сатқан сауда мекемесіне немесе жақындағы өкілетті қызмет көрсету орнына түбіртеккі көрсетіп хабарласыңыз. (Мекенжайы артық жағында берілген)

Өндірілген күні көрсетілген түр кестесінде шифрланған.

Жеке сандардың мағынасы келесідей болады:

Мысалы: 30190

- 3 Өндірілген жылы
- 0 Өндірілген ғасыры
- 1 Өндірілген онжылдық
- 9 Өндірілген айының екінші саны
- 0 Өндірілген айының бірінші саны

Сонымен бұл мысалда 30190 коды 09/(2)013 өндірілген күнін білдіреді.

## Құрылғының сипаттамасы

Таңдалған модельге байланысты жабдықта айырмашылықтар бар. Құрылғының қаптамасында нақты жабдық сипатталған.

Суреттерді графикалық беттен қараңыз.

### Сурет А

- ① Сору шлангісінің қосылымы
- ② Айналмалы қосқыш

- ③ Тұрақ күйінің тұтқасы/аксессуарлар ұстағыш
- ④ Жиналмалы тасымалдау тұтқасы
- ⑤ Сақтауға арналған орын
- ⑥ Техникалық деректері бар зауыттық тақтайша (мысалы, контейнер өлшемі)
- ⑦ Үрлеу функциясы
- ⑧ Контейнерді жабу
- ⑨ Желілік істікшесі бар желілік байланыстырғыш кабель
- ⑩ Керек-жарақтар бекіткіші
- ⑪ Тұрақ күйіндегі еден саптамасы
- ⑫ Бағыттауыш шығыршық
- ⑬ Құрылғы жалғағышы
- ⑭ Шлангілерді екі жағынан сақтау (WD 3/KWD 3)
- ⑮ Кабельдік ілмек (WD 3/KWD 3)
- ⑯ Қол сүзгі
- ⑰ Поролон сүзгі
- ⑱ Сүзгілеу элементтері
- ⑲ Сору шлангісі (WD 2 Plus/KWD 2)
- ⑳ Алынбалы тұтқа (WD 3/KWD 3)
- ㉑ Қосқыш құралы бар сору шлангісі (WD 3/KWD 3)
- ㉒ Сорғыш құбырлар 2 x 0,5 м
- ㉓ Саңылаулы саптама
- ㉔ \*\* Ылғалды және құрғақ тазалауға арналған қондырмасы бар еден саптамасы
- ㉕ Электр жабдықтарын қосуға арналған адаптер
- ㉖ Кілемдер мен қатты едендерге арналған ауыспалы еден саптамасы (Үй)
- ㉗ Қаптауыштарға арналған саптама (Үй)
- ㉘ 2x сүзгі дорбасы (Үй)
- ㉙ Автокөлікке арналған саптама (Автомобиль)
- ㉚ Ұзартылған саңылаулы саптама (Автомобиль)
- ㉛ Қатты қылшықтары бар сорғыш щетка (Автомобиль)
- ㉜ Жұмсақ қылшықтары бар сорғыш щетка (Автомобиль/Шеберхана)
- ㉝ Икемді құрал шлангісі (Шеберхана)

\*\* Үй нұсқасына қосылмаған

## Айналмалы роликтерді орнатыңыз

1. Алғаш рет қолданысқа енгізу алдында контейнер ішіндегісін шығарыңыз.

### Сурет В

### Сурет С

### Нұсқау

Тот баспайтын болаттан жасалған контейнерлері бар құрылғыларда керек-жарақтар контейнер ішінде емес, сыртында орналасқан.



## Пайдалануға енгізу

### HAZAR АУДАРЫҢЫ

Пенопласт немесе картридж сүзгісізінсіз тазалау

Құрылғыны зақымдау қаупі

Ылғалды күйде де, құрғақ күйде де тазалаған кезде, әрдайым салынған пенопласт немесе картридж сүзгісімен жұмыс істеңіз.

#### Сүзгілеу қапшығын салыңыз

1. Сүзгілеу қапшығын толығымен ашыңыз.
2. Сүзгілеу қапшығын құрылғының келтеқосқышына бекітіп, оны мықтап басыңыз.  
**Сурет D**
3. Құрылғының басын орнатып, оны бекітіңіз.  
**Сурет E**

#### Нұсқау

Ұсақ шаңды кетіру үшін сүзгі қапшығын қолдануды ұсынамыз.

#### Шлангіні, құбырлар, еден саптамасын орнату

1. Сору шлангісін жалғаңыз.  
**Сурет F**
2. Сору шлангісін тұтқаға жалғаңыз.  
**Сурет G**

#### Нұсқау

Шектеулі кеңістікте шаңсорғышты ыңғайлы ету үшін тұтқаны алып тастауға болады, ал аксессуарлар сорғыш шланға тікелей бекітіледі. Тұтқаны босату үшін тұтқаның екі жағындағы сұр жерлерді басып, шланғанан тұтқаны алыңыз.

3. Еден саптамасын орнатыңыз.
  - Еден саптамасына кірістіруді орнатыңыз.
  - Еден саптамасын сорғыш құбырларға қосыңыз.**Сурет H**

#### Құрылғыны іске қосыңыз

1. Ашаны розеткаға салыңыз.

#### Сурет K

#### Розеткасыз құрылғылар

2. Құрылғының қосқышын қажетті күйге қойыңыз.  
**Сурет L**
  - «1 ON» позициясы: Сору/үрлеу функциясы іске қосылған.
  - «0 OFF» позициясы: Құрылғы өшіріледі.

#### Розеткасы бар құрылғылар

3. Құрылғының қосқышын қажетті күйге қойыңыз.  
**Сурет M**
  - «1 ON» позициясы: Сору/үрлеу функциясы іске қосылған.
  - Позициясы : Электр жабдығы қосылған кезде сору жүйесі автоматты түрде қосылады.
  - «0 OFF» позициясы: Құрылғы өшіріледі.

#### Нұсқау

Құрылғыға қуат беріліп жатқанда, құрылғының розеткасын қуат көзі ретінде пайдалануға болады.

## Пайдалану

#### Нұсқау

Сүзгі қапшығы мен картридж сүзгілерін сатып алу және орнату кезінде бөлшектердің нақты нөмірлеріне назар аударыңыз. Керек-жарақат мен қосалқы бөлшектер туралы ақпарат [www.kaeicher.com](http://www.kaeicher.com) веб-сайтында қолжетімді.

## Құрғақ сору

### HAZAR АУДАРЫҢЫ

Суық күлді сору

Құрылғыны зақымдау қаупі

Суық күлді тек күлді алдын ала бөлгішпен сорыңыз.

### HAZAR АУДАРЫҢЫ

Поролон сүзгіде/картридж сүзгісінде ақау бар немесе ол дымқыл

Құрылғыны зақымдау қаупі

Іске қоспас бұрын, поролон сүзгі/картридж сүзгісін тексеріңіз және қажет болған жағдайда оны ауыстырыңыз. Тек құрғақ поролон сүзгімен/картридж сүзгісімен сорып алыңыз.

Жабдық нұсқасына байланысты жиынтыққа поролон сүзгі немесе картридж сүзгісі кіреді.

- Поролон сүзгісі бар құрылғылар үшін: құрғақ сору кезінде әрдайым поролон сүзгіден басқа сүзгі қапшығын пайдаланыңыз.
- Картридж сүзгісі бар құрылғылар үшін: ұсақ шаңды сору кезінде әрдайым картридж сүзгісіне қосымша сүзгі қапшығын қолданыңыз.

#### Нұсқау

Сүзгі қабын уақтылы ауыстырыңыз, өйткені

топылп кеткен сүзгі қабы зақымдалуы мүмкін.

Сүзгілеу қапшығының толу дәрежесі сорылатын кірге байланысты. Сүзгі қабын ұсақ шаң, құм және т.б. жағдайда жиі ауыстыру керек.

## Ылғалды сору

### HAZAR АУДАРЫҢЫ

Сүзгі қабымен ылғалды сору

Құрылғыны зақымдау қаупі

Ылғалды сору кезінде сүзгі қапшығын пайдаланбаңыз.

### HAZAR АУДАРЫҢЫ

Толық контейнермен жұмыс істеу

Контейнер толтырылған кезде, қалқыма

сорғыштың саңылауларын жабады және құрылғы жоғары жылдамдықта жұмыс істейді.

Құрылғының дереу сөндіріп, контейнерді босатыңыз.

#### Нұсқау

Егер құрылғы құлап кетсе, қалтқы да жабылуы мүмкін. Құрылғыны қайтадан сіңіргіш ету үшін оны орнатыңыз, өшіріңіз, 5 секунд күтіп, қайта қосыңыз.

## Электр жабдығымен (розеткасы орнатылған құрылғылар үшін ғана) жұмыс

### ▲ АБАЙЛАҢЫЗ

Электр жабдығы кездейсоқ іске қосылып кетуі мүмкін

Жарақат немесе мүлкітік зиян

Электр жабдығы құрылғы розеткасына

қосылғаннан кейін пайдалануға дайын екеніне көз жеткізіңіз.

1. Сору шлангісін жалғаңыз.

#### Сурет F

2. Қажет болса, адаптерді электр жабдығының қосылу диаметріне сәйкес құралмен бейімдеуге болады.
3. А) нұсқасы: адаптерді сору шлангісінің тұтқасына салыңыз. Сору шлангісін адаптермен электр жабдығына жалғаңыз.  
Б) нұсқасы: жұмыс кезінде икемділікті арттыру үшін, адаптерді жұқа құрал шлангісіне және сору

шлангісінің тұтқасына жалғап, оны электр жабдығына қосыңыз.

С) нұсқасы: кейбір электр жабдықтарының көмегімен сору шлангісінің тұтқасын электр жабдығына тікелей қосуға болады.

#### **Сурет N**

4. Электр жабдығының қуат ашасын құрылғы розеткасына салыңыз.

#### **Сурет O**

5. Құрылғы қосқышын MAX  қалпына қойыңыз. Қуатты айналмалы қосқыш арқылы реттеуге болады.

Сору автоматты түрде іске қосылады.

#### **Сурет M**

#### **Нұсқау**

*Қосылып тұрған кезде максималды жүктемеден асырмаңыз (құрылғы жалғағышындағы ақпаратты қараңыз).*

#### **Нұсқау**

*Электр жабдығы қосыла салысымен сору турбинысы 0,5 секундтық кідіріспен іске қосылады. Егер электр жабдығы өшіріліп болса, сору шлангісіндегі қалдық кірді сору үшін сору турбинысы шамамен 5 секунд жұмыс істейді.*

### **Үрлеу функциясы**

Қол сыймайтын немесе соруға келмейтін жердерді (мысалы, қиыршық тастардың үстіндегі жапырақтарды) үрлеу функциясымен тазартуға болады.

- Сору шлангісін үрлеу қосқышына салыңыз. Қазір үрлеу функциясы қосылды.

#### **Сурет P**

### **Жұмысты тоқтату**

1. Құрылғының қосқышын «0 OFF» күйіне қойыңыз. Құрылғы өшіріледі.
2. 1-нұсқа: Сорғыш шлангтың тұтқасын аралық тұрақ күйіне қойыңыз.

#### **Сурет Q**

2-нұсқа: Еден саптамасын тұрақ күйіне қойыңыз.

#### **Сурет R**

### **Жұмыстың аяқталуы**

1. Құрылғының қосқышын «0 OFF» күйіне қойыңыз. Құрылғы өшіріледі.
2. Ашаны суырып алыңыз.
3. Құрылғының басын алыңыз.

#### **Сурет B**

4. Контейнерді босатыңыз.

#### **Сурет S**

5. Сақтау нұсқасы:

#### **Сурет V**

#### **Нұсқау**

*Сорғыш шлангты құрылғының басына орап, шланг мойнының көмегімен құрылғының басына бекітуге болады.*

6. Құрылғыны құрғақ және аяздан қорғалған бөлмеде сақтаңыз.

## **Қондырмаларды қолдану**

### **Қолдану бойынша жалпы нұсқаулар**

- Еден саптамасын сорғыш құбырларға қосыңыз.  
**Сурет I**
- Әр түрлі саптамаларды, мысалы, саңылаулы саптаманы тұтқаға қосыңыз немесе оларды тікелей сору шлангісіне бекітіңіз.

## **Ауыстырып-қосылатын еден бүріккіші**

### **Нұсқау**

*Еден саптамасын тек құрғақ кірді тазарту үшін қолданыңыз.*

- Кілемдерді тазалау үшін щетканың жолақтары астыңғы жағынан тартылған күйін қолданыңыз.
- Қатты едендерді тазарту үшін щетканың жолақтары астыңғы жағынан шығарылған күйін қолданыңыз.

#### **Сурет J**

### **Қаптау**

- Жұмсақ жиһазды, матрацтарды, перделерді және т.б. Тазалауға арналған.

### **Автокөлікке арналған саптама**

- Жүксалғыш, аяқ кеңістігі, артқы орындық сияқты автомобильдегі үлкен текстильді беттерді тез тазарту үшін.

### **Ұзартылған саңылаулы саптама**

- Қолжетімді жерлерді, мысалы, автомобиль орындықтарының арасын тазарту үшін.

### **Қатты қылшықтары бар сорғыш щетка**

- Автомобильдегі қаптауыштар мен кілемдерді мұқият тазарту үшін.

### **Жұмсақ қылшықтары бар сорғыш щетка**

- Бақылау тақтасы немесе орталық консоль сияқты автомобильдегі сезімтал беттерді мұқият тазарту үшін.

немесе



- Мысалы, жұмыс үстеліндегі сезімтал беттерді немесе нәзік заттарды мұқият тазарту үшін.

## **Күтім және техникалық қызмет көрсету**

### **Күтім туралы жалпы нұсқаулар**

- Құрылғы мен пластикалық аксессуарларға күтім жасау үшін сатылатын пластикалық тазартқышты қолданыңыз.
- Қажет болса, контейнер мен аксессуарларды сумен шайып, қайта қолданар алдында құрғатыңыз.

### **Поролон сүзгіні/картридж сүзгісін тазалаңыз**

1. Қажет болса, поролон сүзгіні/картридж сүзгісін ағын сумен тазартуға болады. Ол үшін поролон сүзгіні себетінен тартып алыңыз. Картридж сүзгісін  белгісінің бағыты бойынша бұрап ашуға және шығаруға болады.
2. Тазалау кезінде поролон сүзгіні/картридж сүзгісін сұртпеніз немесе щеткамен тазаламаңыз.
3. Қайта қолданар алдында поролон сүзгіні/картридж сүзгісін толық құрғатыңыз.
4. Пайдалану түріне байланысты сүзгіні қайта орнату:
  - Поролон сүзгі: сүзгіні себеттің үстіне қойып, оның дұрыс бекітілгеніне көз жеткізіңіз.
  - Картридж сүзгісі: сүзгіні себетке орнатыңыз және  белгісіне қарай бұраңыз және оның дұрыс бекітілгеніне көз жеткізіңіз.

#### **Сурет T**

#### **Сурет U**

## Арнайы керек-жарақтар

### Нұсқау

Поролон сүзгісі бар опциялар үшін картридж сүзгісін арнайы керек-жарақ ретінде сатып алуға болады және поролон сүзгінің орнына қолдануға болады.

1. Картридж сүзгісін орнатпас бұрын, қара бітеуішті алып тастаңыз және оны кейінірек пайдалану үшін поролон сүзгімен бірге сақтаңыз.
2. Картридж сүзгісін салып, оны бұрап бекітіңіз.

### Сурет Т

## Ақаулар кезіндегі көмек

Ақаулардың себептері көп жағдайда келесі шолуды пайдалану арқылы өздігінен жоюға болатындай қарапайым болады. Күдіктер болса немесе осы жерде көрсетілмеген ақаулар болған кезде, ресми сервис орталығына хабарласыңыз.

### Сору қуатын азайту

Аksesсуарлар, сорғыш шланг немесе сорғыш түтіктер бұғатталған.

- Қоқымдарды сәйкес келетін қосалқы құралдармен алып тастаңыз.

Сүзгілеу қапшығы тым толы.

- Сүзгі қапшығын ауыстырыңыз.

Поролон сүзгі/картридж сүзгісі ластанған.

- Поролон сүзгіні/картридж сүзгісін тазалаңыз (Поролон сүзгіні/картридж сүзгісін тазалаңыз-тарауды қараңыз).

Поролон сүзгі/картридж сүзгісі зақымдалған.

- Поролон сүзгіні/картридж сүзгісін ауыстырыңыз.

## Техникалық сипаттамалары

	WD 2 Plus, KWD 2	WD 2 Plus S, KWD 2 S	WD 3, KWD 3
<b>Электр желісіне қосу</b>			
Желілік кернеу	В	220 - 240	
Желі жиілігі	Гц	1~50 - 60	
Желіні шамадан тыс жүктелуден қорғау (инерциялық)	А	10	
Номиналды қуаты	Вт	1000	
Қуат сымның түрі		H 05VV-F 2x0,75	
Кабель ұзындығы	м	* 4/6	
<b>Құрылғының техникалық сипаттамалары</b>			
Ыдыс көлемі	л	* 12/15/17/19	
Тұтқамен су сіңіру	л	* 6 - 12	
Еден саптамасымен су сіңіру	л	* 2,5 - 9,5	

	WD 2 Plus, KWD 2	WD 2 Plus S, KWD 2 S	WD 3, KWD 3	
<b>Өлшемдері мен салмағы</b>				
Салмағы (толымдаушыл арсыз)	кг	* 3,3 - 5,5		
Дыбыс қысымының деңгейі (EN 60704-2-1)	дБ(А)	77	77	75
<b>Электр желісіне қосу</b>				
Желілік кернеу	В	220 - 240		
Желі жиілігі	Гц	1~50 - 60		
Желіні шамадан тыс жүктелуден қорғау (инерциялық)	А	10	16	16
Номиналды қуаты	Вт	1000		
Қуат сымның түрі		H 05VV-F 2x0,75	H 05VV-F3G1,5	H 05VV-F3G1,5
Кабель ұзындығы	м	* 4/6		
Шаңсорғыштың қуат қосылымының мәні (макс.)	Вт	2100		
<b>Құрылғының техникалық сипаттамалары</b>				
Ыдыс көлемі	л	* 15/17/19	* 12/15/17/19	* 15/17/19
Тұтқамен су сіңіру	л	* 6 - 12		
Еден саптамасымен су сіңіру	л	* 2,5 - 9,5		
<b>Өлшемдері мен салмағы</b>				
Салмағы (толымдаушыл арсыз)	кг	* 3,3 - 5,5		
Дыбыс қысымының деңгейі (EN 60704-2-1)	дБ(А)	75		

\* Мәндер - құрылғы түріне байланысты Техникалық өзгерістер енгізілуі мүмкін.









**THANK YOU!**  
**MERCI! DANKE! ¡GRACIAS!**



Registrieren Sie Ihr Produkt und profitieren Sie von vielen Vorteilen.

Register your product and benefit from many advantages.

Enregistrez votre produit et bénéficiez de nombreux avantages.

Registre su producto y aproveche de muchas ventajas.

**[www.kaercher.com/welcome](http://www.kaercher.com/welcome)**



Bewerten Sie Ihr Produkt und sagen Sie uns Ihre Meinung.

Rate your product and tell us your opinion.

Évaluer votre produit et dites-nous votre opinion.

Reseñe su producto y díganos su opinión.



**[www.kaercher.com/dealersearch](http://www.kaercher.com/dealersearch)**

**Alfred Kärcher SE & Co. KG**  
Alfred-Kärcher-Str. 28-40  
71364 Winnenden (Germany)  
Tel.: +49 7195 14-0  
Fax: +49 7195 14-2212

