

PRORIDER



HANDLEIDING

LET OP: Gebruikers zijn verplicht om deze handleiding te lezen alvorens de ProRider te bedienen.

De ProRider werkt met een joystickbesturing, hetgeen niet lijkt op voertuigen met een stuurwiel.

Hoewel dit systeem inherente voordelen heeft, kan het mogelijk gevaren met zich meebrengen. U

dient daarom op de hoogte te zijn van een aantal waarschuwingen voorafgaand aan uw eerste rit. Let vooral op de **DIKGEDRUKTE** waarschuwingen in deze handleiding.

Inhoudsopgave

1. Introductie	4
2. Beoogd gebruik	5
3. Veiligheidsinstructies	6
4. Technische specificatie	7
<i>Specificaties</i>	7
<i>ProRider STD</i>	7
<i>ProRider RS</i>	7
<i>ProRider SF</i>	7
<i>Motor</i>	7
<i>Accu</i>	7
<i>Joystick</i>	7
<i>Voorwiel</i>	7
<i>Achter wielen</i>	8
5. ProRider diagram	9
5.1. <i>Onderdelen-1</i>	9
5.2. <i>Onderdelen-2</i>	10
6. Bediening	11
6.1. <i>Joystick</i>	11
6.2. <i>Stilstand</i>	12
7. Veiligheid	13
7.1. <i>Weersomstandigheden</i>	13
7.2. <i>Ondergrond</i>	14
7.3. <i>Transport</i>	14
7.4. <i>Zwaartepunt</i>	14
7.5. <i>In- en uitstappen</i>	15
7.6. <i>Obstakels</i>	15
7.7. <i>Oprijplaten</i>	16
7.8. <i>Achteruitrijden</i>	16

<i>Maximaal gewicht</i>	16
7.9. <i>Roltrap</i>	16
8. Rem	17
8.1. <i>Vrijloop</i>	17
8.2. <i>Remsysteem</i>	17
9. Accu	18
9.1. <i>Onderhoud accu</i>	18
9.2. <i>Verwijderen accu</i>	19
9.3. <i>Opladen</i>	20
10. Uitvouwen en opvouwen	21
10.1. <i>Uitvouwen</i>	21
10.2. <i>Opvouwen</i>	22
11. Splitsen en koppelen ProRider	23
11.1. <i>Splitsen ProRider</i>	23
11.2. <i>Koppelen ProRider SF</i>	24
12. Sta-op functie	25
13. Armsteun	26
14. Rugleuning verstellen	27
15. Labels	28

1. Introductie

Hartelijk gefeliciteerd met de aankoop van uw ProRider. De ProRider brengt u overal heen, zowel binnen als buiten en u kunt de ProRider overal mee naar toe nemen! Deze slimme rolstoel voldoet aan de hoogste veiligheidseisen en is gemaakt van de lichtste materialen. Een zeer compacte rolstoel die u zal ondersteunen in het dagelijks gebruik. Het op- en ontvouwen van de ProRider vindt plaats in slechts enkele secondes. Vanwege de compactheid van de ProRider is hij ideaal om mee te nemen in bijvoorbeeld de auto, openbaarvervoer of het vliegtuig. Lees deze handleiding aandachtig door voordat u voor de eerste keer gebruik maakt van uw ProRider.

Uw leverancier is niet aansprakelijk voor verlies of diefstel, of enige vorm van letsel veroorzaakt door foutief gebruik.











Onze doelstelling is uw kwaliteit van leven te verbeteren!

2. Beoogd gebruik

Voordat u de ProRider voor het eerst gebruikt, dient u deze handleiding volledig te lezen en te begrijpen. Wanneer er onduidelikheden zijn over de instructies, wordt u verzocht contact uw leverancier op te nemen. Het niet volgen van de handleiding brengt veiligheidsrisico's met zich mee. Uw leverancier is niet verantwoordelijk voor schade die het gevolg is van foutief gebruik.

3. Veiligheidsinstructies

De volgende symbolen worden gebruikt om waarschuwingen, verplichte maatregelen en verboden handelingen aan te duiden. U wordt geacht deze instructies op te volgen en volledig te begrijpen voordat u de ProRider gebruikt.

	Lees en volg de instructies in deze handleiding.
	Veiligheidswaarschuwingborden of instructies voor gevaarlijke activiteiten die de veiligheid van gebruikers of anderen in gevaar kunnen brengen.
	Maak geen gebruik van uw mobiele telefoon of andere radiobronnen tijdens het gebruik van de ProRider.
	Let op uw handen/ inklempunt van de joystick.
	Gebruik de ProRider in droge en schone omgeving; weerhoud de ProRider sneeuw, ijs, zout en water.
	De accu bevat bijtende stoffen.
	Explosiegevaar.
	De contactpunten van de accu mogen geen contact maken met metalen voorwerpen zoals handgereedschap. Dit kan kortsluiting en blijvende schade aan de accu tot gevolg hebben.
	Ontvlambare stoffen. Vermijd contact met open vuur of vonken. Voorkom dat de accu in aanraking komt met ontvlambare goederen.
	Verwerking en recycling.

4. Technische specificatie

Specificaties	ProRider STD	ProRider RS	ProRider SF
afmetingen (uitgevouwen): lengte*breedte*hoogte	82x60x95 cm	84x60x90 cm	87x60x90 cm
(opgevouwen): lengte*breedte*hoogte	92x60x43 cm	87x60x55 cm	81x60x46 cm
gebruikersgewicht	Max 160 kg		
gewicht	25.7 kg	27.9 kg	15.6 en 17.1 kg
Maximale helling	9° (Afhankelijk van gebruikersgewicht)		
Actieradius	Tot 30 km. (Afhankelijk van gebruikersgewicht, terrein, accustatus en rijgedrag)	Standaard tot 30 km. Optioneel 45 km met 3 ^e accu. (Afhankelijk van gebruikersgewicht, terrein, accustatus en rijgedrag)	
Maximale snelheid	7,5 km/h		
Ophanging	2 veren	4 veren	6 veren
Draaicirkel	82cm	91cm	89cm
Motor			
Type	Borstel loze motor		
Motor power	2x250 Watt		
Input voltage	24 V Wisselspanning		
Aantal	2		
Remsysteem	Elektromagnetische rem		
Remweg	Korter dan 100 cm		
Accu			
Type	Lithium ion accu		
Beoordeelde capaciteit	Ah		
Output voltage	24V Gelijkspanning		
Omgevingstemperatuur	-5 C° tot 40 C°		
Joystick			
Type	Borstelloze joystick		
Voorwiel			
Grootte	8 inch		
Type	PU solid tire		
Aantal	2		

Achter wielen	
Grootte	12 x 2,5 inches
Type	PU solid tire
Aantal	2

5. ProRider diagram

5.1. Onderdelen-1

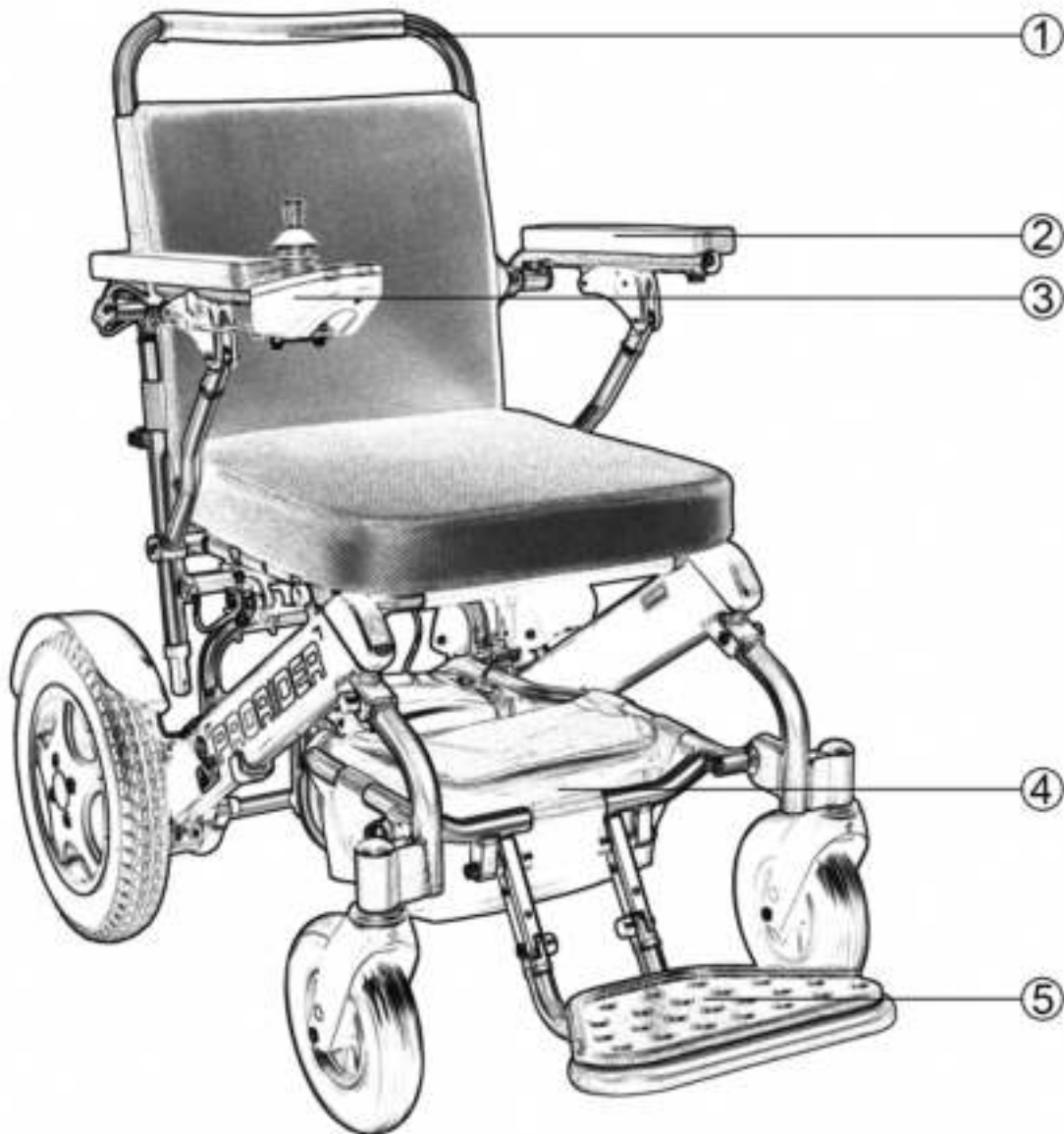

1. Rugstang

2. Armsteun

3. Joystick

4. Tas

5. Voetsteun

5.2. Onderdelen-2

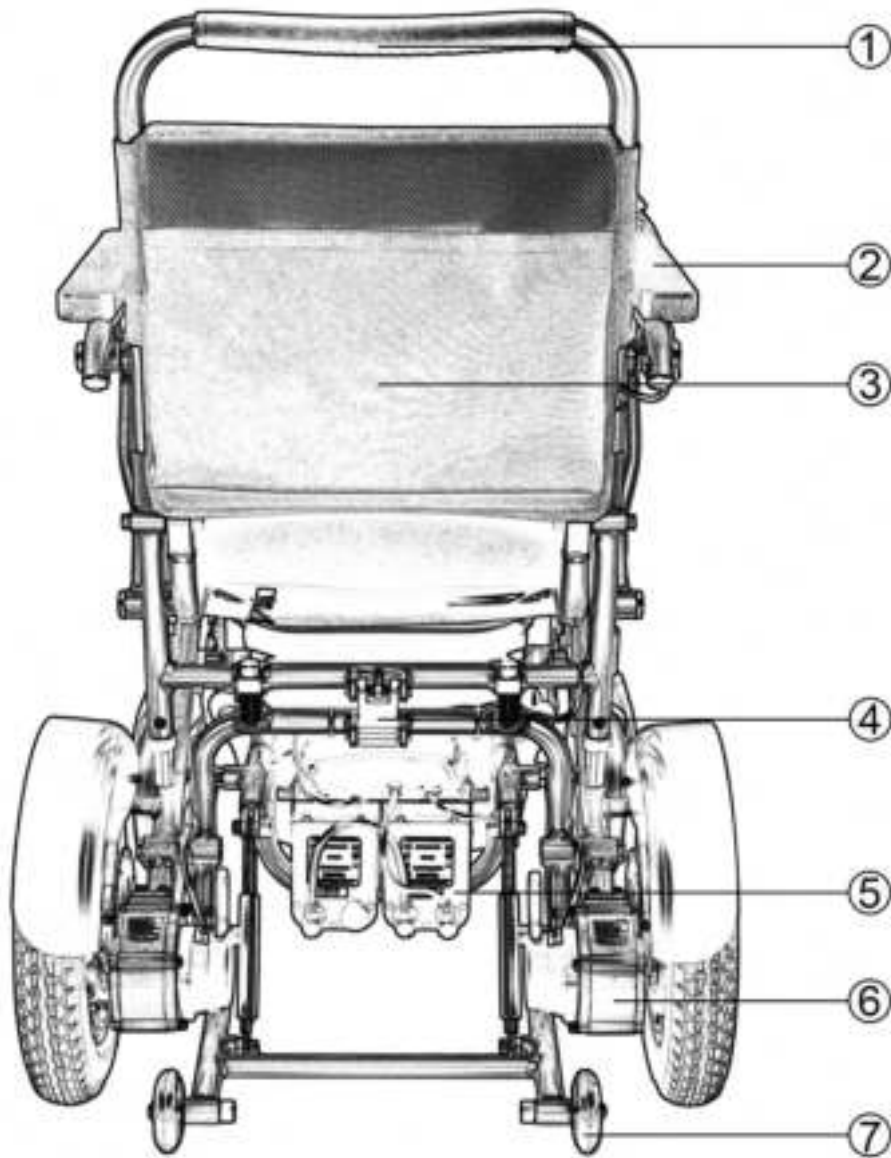

1. Rugsteun	2. Armsteun	3. Rugleuning	4. ontgrendelingshendel
5. Accu	6. Motor	7. Antikantelwiel	

6. Bediening

6.1. Joystick

De joystick heeft de volgende knoppen:

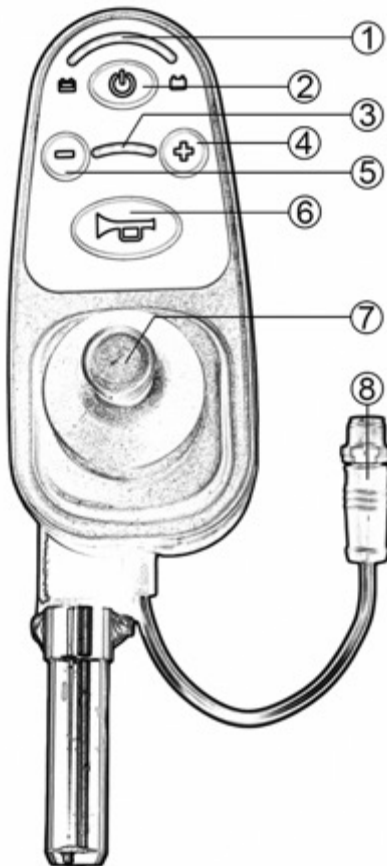

1	Accu niveau	Weergave accucapaciteit
2	Aan-/uitknop	Druk de aan-/uitknop in om het systeem in te schakelen. Druk nogmaals om het systeem uit te schakelen.
3	Weergave snelheid	5 LED's dienen als indicatie voor uw maximale snelheid. 1 lampjes branden: de ProRider ingesteld op de minimale snelheid. Alle 5 de lampjes branden: de ProRider ingesteld op de maximale snelheid.
4	Acceleratieknop	Druk de knop in om te claxonneren. Druk de knop in om de maximale snelheid te verhogen.
5	Vertragingsknop	Druk de knop in om de maximale snelheid te verlagen.
6	Claxon	Duw het pookje in de richting waar u naar toe wilt bewegen.
7	Pook	Duw het pookje in de richting waar u naar toe wilt bewegen.
8	Connector	Sluit deze kabel aan onder de armsteun

	Beweging	Bedien het pookje.
	Voorwaarts	Duw het pookje naar voren.
	Achteruit	Duw het pookje achteruit.
	Rechtsaf	Duw het pookje naar rechts.
	Linksaf	Duw het pookje naar links.
	Stop	Beweeg het pookje geleidelijk naar het midden.

Wanneer u voor het eerst gebruik maakt van de ProRider, stelt u de ProRider in op de laagste snelheid. Dit helpt u vertrouwd te worden met het besturingssysteem. Wanneer de ProRider en het besturen ervan vertrouwd voelt, kunt u ervoor kiezen de maximale snelheid te verhogen. Zorg dat u geen abrupte bochten neemt op hoge snelheid. Met het joystick pookje kunt u 360 graden draaien. Dit pookje is voorzien van een veer, waardoor het pookje terugveert naar een neutrale stand (in het midden) wanneer u deze loslaat.

Duw het pookje in de gewenste richting om te rijden. De snelheid van de ProRider valt te conditioneren door het pookje verder uit het middelpunt te bewegen. Hoe verder u het pookje duwt, hoe hoger de snelheid van de ProRider. Probeer de snelheid gelijkmatig op en af te bouwen om abrupt versnellen en remmen te voorkomen. Het abrupt loslaten van het pookje tijdens het rijden kan disbalans tot gevolg hebben.

6.2. Stilstand

Wanneer u de ProRider niet gebruikt of in het geval u een transfer maakt, dient de ProRider uitgeschakeld te zijn met de Aan-/Uitknop.

Dit voorkomt:

- Het onbedoeld doen bewegen van de ProRider.
- Mogelijke schade aan u of uw ProRider.

De joystick dient uitsluitend bediend te worden door de gebruiker zelf. Het niet opvolgen van deze aanbeveling kan ernstige schade aan u of uw ProRider tot gevolg hebben.

7. Veiligheid



Veiligheidslabels

- Controleer alle voedingen en verbindingen om de stevigheid van uw ProRider te garanderen.
- Controleer de capaciteit van de accu regelmatig en of deze opgeladen dient te worden.
- Houd gereedschap en andere metalen voorwerpen uit de buurt van de accu. Bij contact met de min- en pluspool kan dit tot kortsluiting leiden.
- Zorg dat u bekend raakt met de besturing van de ProRider.
- Bij gebruik van de ProRider dient de gebruiker altijd alert te zijn op potentiële gevaren.
- Zorg dat de ProRider uitgeschakeld is als deze niet wordt gebruikt. Berg de ProRider op in een schone en droge omgeving als u hem voor langere tijd niet gebruikt en zorg dat de accu is opgeladen.

7.1. Weersomstandigheden



Het wordt afgeraden uw ProRider in de regen, sneeuw of andere natte omgeving te gebruiken of stallen. Deze weersomstandigheden kunnen mogelijk schade aan uw ProRider veroorzaken. Stal uw ProRider altijd in een schone-, droge- en stofvrije omgeving. Wanneer de elektronica in contact komt met regen, sneeuw of extreme vochtigheid, kan dat een storing tot gevolg hebben. Stel de ProRider niet bloot aan extreme kou of warmte. Niet alle onderdelen van de ProRider zijn 100% waterdicht. Een zeer vochtige omgeving kan oxidatie aan uw ProRider veroorzaken. Wanneer u zich in een overmatig vochtige omgeving bevindt, dient u direct de ProRider af te dekken om schade te voorkomen. Volg onderstaande stappen om schade te voorkomen:

- Stal uw ProRider niet in een omgeving: waar uw ProRider in direct contact kan komen met water; met extreme hoge- of lage temperaturen; met zeer hoge vochtigheid.
- Maak geen gebruik van uw ProRider tijdens het douchen.
- Gebruik uw ProRider niet in het geval er pekkel gestrooid is.
- Gebruik uw ProRider niet te dicht bij een waterbron (zoals rivier, meer of zee).
- Spoel uw ProRider niet met water.

Opmerking: Wanneer de ProRider in contact geweest is met een natte omgeving, verwijderd u direct de accu en laat u deze op een natuurlijke wijze drogen. Nadat de ProRider volledig droog is kunt u de accu herplaatsen.

Als u zich met de ProRider op een natte gladde ondergrond bevindt, wordt u verzocht voorzichtig te manoeuvreren en de onderstaande stappen te volgen:

- Wanneer u merkt dat een van de aandrijfwielen zijn tractiekracht verliest, dient u de ProRider onmiddellijk te stoppen om verlies van controle (zoals verschuiven of kantelen etc.) te voorkomen.
- Gebruik de ProRider niet op een helling met sneeuw, ijs, water of olie.

7.2. Ondergrond

De ProRider is ontworpen voor indoor gebruik en outdoor op verharde ondergrond. Gebruik de ProRider niet op zand, ongelijke ondergrond en hoog gras. Deze ondergrond kan schade aan uw ProRider tot gevolg hebben.

Als u de ProRider in het verkeer gebruikt, bent u zelf volledig verantwoordelijk. Zorg dat u volledig bekend bent met de geldende verkeersregels en waarborg uw eigen veiligheid.

Reflecterende kleding en het voeren verlichting wordt sterk aangeraden bij gebruik na zonsondergang.

- Tijdens het deelnemen aan het verkeer bent u als bestuurder van de ProRider zelf verantwoordelijk voor uw veiligheid. Mijd de dode hoek van andere bestuurders te allen tijde en houd veilige afstand. Zorg dat u zichtbaar bent voor andere weggebruikers.

7.3. Transport



Als u gebruik maakt van een vervoersmiddel zoals bijvoorbeeld: auto, bus, trein, boot of vliegtuig, wordt het sterk afgeraden om uw ProRider tijdens dit vervoer te gebruiken. U wordt aangeraden uw ProRider uit te schakelen en de hendels boven de wielen niet in de vrijloop maar in de lock-stand te plaatsen.

Zorg ervoor dat uw ProRider tijdens het transport in de daarvoor bestemde opslagruimte wordt geplaatst, zoals bijvoorbeeld de kofferbak. Let erop dat de ProRider tijdens het vervoer stevig ligt en niet vrij kan bewegen. Dit voorkomt eventuele schade aan u of uw ProRider. Zorg er ook voor dat u de joystick loskoppelt en apart vervoert.

7.4. Zwaartepunt

Om kantelen tijdens het rijden te voorkomen, dient u een aantal punten in acht te nemen dat invloed kan hebben op de stabiliteit en balans van de ProRider. De volgende punten hebben invloed op de projectie van het zwaartepunt:

- Hoogte en hoek van de zitting.
- De zitpositie van de gebruiker.
- Hellende ondergrond.
- De lengte en het gewicht van de gebruiker.



Het is niet toegestaan zelf aanpassingen aan te brengen op de ProRider.



Til de ProRider niet op met de gebruiker erin.



Strek of reik niet te ver naar voorwerpen buiten de ProRider. Dit heeft invloed op de projectie van het zwaartepunt van u en de ProRider en kan kantelen tot gevolg hebben.

7.5. In- en uitstappen

Gebruik bij het in- en uitstappen de armsteunen als steunpunt en nooit de joystick. De volgende punten dienen opgevolgd te worden om eventuele schade te voorkomen:

- Rij de ProRider zo dichtmogelijk bij de plaats waar de transfer plaatsvindt.
- Oefen het maken van transfers indien mogelijk met uw behandelaar (fysiotherapeut of ergotherapeut).
- Zorg dat de ProRider niet in de vrijloop staat als u in- of uitstapt. De hendels boven de aandrijf wielen dienen in de lock-stand te staan.
- Zorg ervoor dat de ProRider uitgeschakeld is als u in- of uitstapt.
- Gebruik de voetsteun niet om op te staan tijdens het in- of uitstappen.
- Zorg dat uw voeten niet achter de voetsteun of wielpoten blijver steken.
- Het uitstrekken van de armen en/of het verzitten om voorwerpen te pakken vanuit uw ProRider, hebben effect op het kantelpunt van de ProRider.
- Leun alleen op de arMLEUNINGEN van de ProRider om u te herpositioneren.
- Herpositioneer uzelf alleen in stilstand.
- Steun niet op de voetplaat als u uzelf herpositioneert.
- Pak geen voorwerpen van de grond waarvoor u over de knieën dient te reiken.
- Hel in geen geval over de rugleuning. Dit kan kantelen van de ProRider tot gevolg hebben.



Het niet opvolgen van bovengenoemde punten kunnen ernstige schade bij u en/of aan uw ProRider tot gevolg hebben. De eventuele gevolgen van het negeren van bovengenoemde punten zijn voor eigen risico.

7.6. Obstakels

Het rijden op een helling, oprijplaat, schuine rand, ongelijke weg of hobbelige weg kan een risico met zich meebrengen. Wees hierop bedacht en zorg dat de ProRider niet kantelt.

Probeer in dit geval zo veel mogelijk rechthout te rijden.



Overschrijd de richtlijnen van maximale helling niet.

- Rij zoveel mogelijk in rechte lijnen als zich obstakels op uw weg bevinden.
- Rij altijd met gematigde snelheid langs obstakels.
- Houd uw rug zo recht mogelijk en probeer licht voorover te buigen vanuit uw heupen (indien mogelijk) tijdens het oprijden van een helling.
- Houd uw rug zo recht mogelijk en probeer licht achterover te buigen vanuit uw heupen (indien mogelijk) tijdens het afrijden van een helling.
- Rem of versnel niet te abrupt.

7.7. Oprijplaten

Rij geen oprijplaten op indien dit niet vertrouwd voelt.

- Aangeraden wordt hellingen hoger dan 10 graden niet te nemen, het is niet toegestaan hellingen hoger dan 12 graden te nemen.
- Rijd louter rechtuit indien u een helling neemt.
- Rijd nooit op een natte of gladde oprijplaat. (Bijvoorbeeld sneeuw, ijs, water of olie).
- Rijd niet op een oneffen helling.
- Rijd de ProRider niet op een ononderbroken bergop/bergafwaartse weg.

7.8. Achteruitrijden



Rijd altijd voorzichtig achteruit. De aanwezigheid van obstakels kunnen de stuurrichting van de ProRider beïnvloeden.

- Zorg dat uw weg zo vrij mogelijk is van obstakels.
- Rijd niet achteruit van een helling.

Maximaal gewicht

- Maximaal draagvermogen 160 kg.
- Overschrijd dit gewicht nooit.
- Duw niet tegen- of til niet aan de rugleuning.
- Krachttraining vanuit uw ProRider is niet toegestaan.
- Het overschrijden van het maximale gewicht kan blijvende schade aan u of uw ProRider tot gevolg hebben.
- Schade ten gevolge van gewichtsoverschrijding valt niet binnen de garantie.

7.9. Roltrap



Het is niet toegestaan de ProRider te gebruiken op een roltrap terwijl u erin zit.

8. Rem



Na aanpassing of reparatie dient de ProRider te worden gecontroleerd op alle functies alvorens u hem weer in gebruik stelt.

8.1. Vrijloop

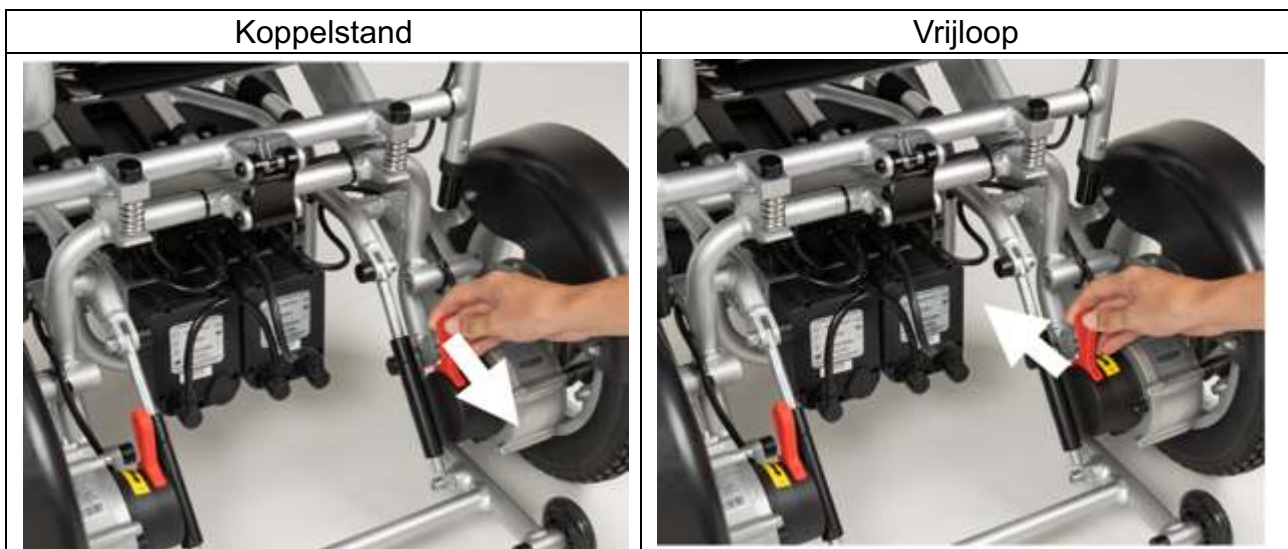

8.2. Remsysteem

De remhendel aan de binnenzijde van de achterwielen is bedoeld om de ProRider te koppelen aan- of te ontkoppelen van de motor.

- De ProRider dient gekoppeld te zijn aan de motor indien u hem elektrisch wilt gebruiken, indien u een transfer maakt (in- en uitstappen) en als u de ProRider vervoert. In deze stand staat de ProRider op de rem en kan dus niet vrij bewegen.
- Wilt u de ProRider handmatig duwen? Zorg dat het systeem uitgeschakeld is en de rode knoppen aan beide kanten in de vrijloop zijn gezet.







Let op!

Voordat u de ProRider gebruikt dient deze in de gekoppelde stand te staan. De elektromagnetische rem weerhoudt de ProRider van vrij bewegen.

Wanneer u een transfer naar- of van uw ProRider maakt, dient de ProRider altijd uitgeschakeld en gekoppeld aan de motor te zijn.

Zorg dat de ProRider altijd gekoppeld is wanneer u zich op een helling bevindt.

9. Accu

	Houd gereedschap en andere metalen voorwerpen uit de buurt van de accu. Contact met metalen voorwerpen kan kortsluiting tot gevolg hebben.
	Houd de accu weg van ontvlambare materialen. Vermijd blootstelling aan open vuur en vonken.
	Er bevinden zich corrosieve stoffen in de accu. Maak de accu nooit open.
	Plaats de accu en de lader tijdens het opladen in een vrije ruimte. Leg geen voorwerpen op de lader, accu of het snoer. Plaats niet in de buurt van warmtebronnen tijdens het laden.



Waarschuwing!

- Gebruik geen metalen voorwerpen of gereedschap om de accu aan de lader te koppelen.
- Wanneer de accu wordt geladen, dient u de ProRider niet te verplaatsen.
- Vervang geen onderdelen voor imitatie onderdelen aan de ProRider (zoals motor en lader).
- Klem, draai of knijp het snoer van de lader niet.
- Roken en open vuur in de buurt van een ladende accu is verboden.
- Houd de lader uit de buurt van kinderen en (huis)dieren.
- Wanneer er een fout optreedt in het elektronische circuit, brengt u zo spoedig mogelijk uw leverancier op de hoogte.
- Gebruik de accu niet bij temperaturen lager dan -5°C en hoger dan 40°C.

9.1. Onderhoud accu

De levensduur en prestatie van de accu zijn afhankelijk van temperatuur, accu status en gebruikersgewicht.

Controleer voor gebruik of de accu volledig geladen is. De normale laadtijd van de accu is rond de 5 uur. Wanneer de accu volledig leeg is, kan de laadtijd tot 5 a 6 uur zijn.

Gebruikt u de accu voor langere tijd niet, zorg dan dat deze in ieder geval iedere 2 maanden wordt geladen. De accu voor langere tijd niet laden kan interne schade tot gevolg hebben.

9.2. Verwijderen accu

Schakel het systeem uit voordat u de accu verwijdert.

Verwijder de accu:

Maak de bedrading van de accu los, vervolgens is de accu uit de houder te schuiven door de vergrendeling onder op de accu in te drukken.



9.3. Opladen

De accu wordt geladen met een lader die u op een standaard netstroom dient aan te sluiten. Het oplaadpunt bevindt zich aan de onderzijde van de joystick.

- 1) Plug de stekker in het stopcontact. De LED van de lader kleurt rood.
- 2) Plug de 3-polige stekker in de het contactpunt onder op de joystick. Uw ProRider wordt opgeladen.
- 3) De LED kleurt groen: de accu is volledig opgeladen.



 **Waarschuwing!**

STEEK NOOIT DE OPLADER DIRECT IN DE ACCU

 **Waarschuwing!**

Laad de accu alleen in een omgeving tussen -5°C en 40°C.

10. Uitvouwen en opvouwen

10.1. Uitvouwen

1. Leg de ProRider plat op de grond en trek de rugleuning naar u toe



2. Zorg dat de ProRider vergrendeld is.



Links is vergrendeld

Rechts is niet vergrendeld



10.2. Opvouwen

1. Ontgrendel de ProRider aan de achterkant.
2. Duw tegelijkertijd de rugleuning van u weg (zie onderstaande afbeelding).



11. Splitsen en koppelen ProRider

(Alleen mogelijk bij ProRider SF)

11.1. Splitsen ProRider

1. Vouw de ProRider SF op en zet hem rechtop
2. U vindt de ontgrendelingshendel onder de zitting. Druk deze naar beneden en lift gelijktijdig met de andere arm het stoel gedeelte omhoog.



11.2. Koppelen ProRider SF

Plaats het onderstel op de grond met het contactpunt recht naar boven. Til het bovenstel boven het onderstel en schuif de 2 gedeeltes over elkaar. Zorg dat de 2 zwarte ronde geleiders aan weerszijden en de rails vallen:



12. Sta-op functie

(alleen mogelijk bij ProRider RS)

Schakel de ProRider in. Druk op de + knop en houd deze ingedrukt. De actuator lift de zitting omhoog en stopt vanzelf als zijn maximum is bereikt, of als u de + knop loslaat.



13. Armsteun

De armsteunen van de ProRider zijn wegklapbaar.

Draai het knopje onder de armlleuning naar boven om deze te ontgrendelen. De armlleuning kan nu worden weg geklapt.



14. Rugleuning verstellen

Aan de achterkant van de rugleuning kan de rugleuning naar wens ingesteld worden.

Vouw de achterflap omhoog door het klittenband los te halen.

De banden die zich onder deze flap bevinden kunnen strakker of losser gezet worden om het comfort af te stellen.



15.Labels

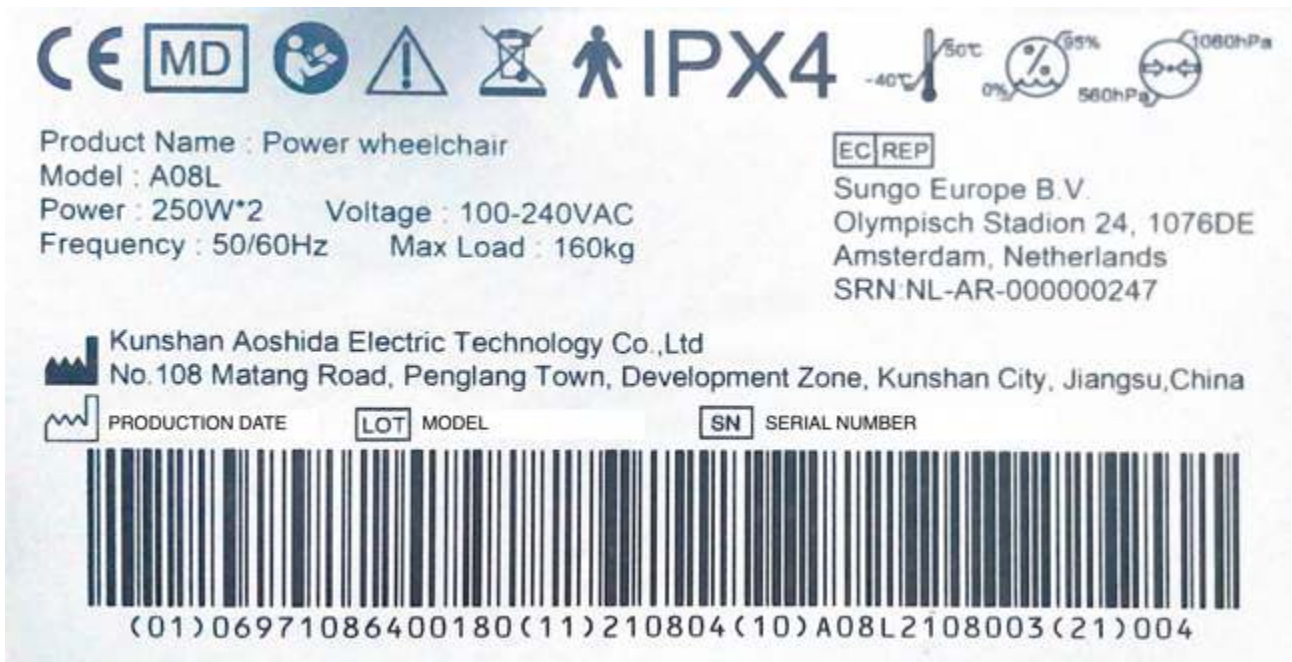

Apparaat informatie permanent label

Elektrisch circuit beknopt diagram op apparaat

