

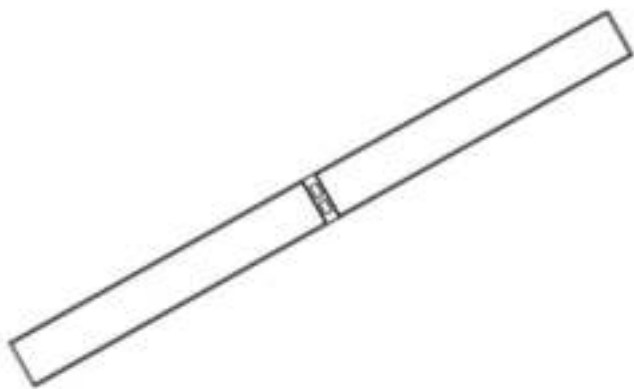

2.0 CHANNEL BLUETOOTH SOUND BAR

HANDLEIDING



INHOUDSOPGAVE

Functies en accessoires.....	2
Veiligheidsinstructies.....	4
Installatie.....	6
Aanzetten.....	7
Indicatorstatus.....	7
Beschrijving afstandsbediening.....	8
Beschrijving bodyknop.....	8
HDMI-aansluitingen.....	9
OPT-aansluitingen.....	10
AUX-aansluitingen.....	11
Bluetooth-functie.....	12
Problemen oplossen.....	13
Technische data.....	15
Schoonmaken en onderhoud.....	15
FCC-informatie.....	16
Docking combinatie installatie.....	17
Installatie metalen voet.....	18
Wandmontage.....	21

Funcities en accessoires

Zorg ervoor dat de doos de volgende componenten bevat voordat u aan de slag gaat:



- ① Power button
- ② Play / Pause button
- ③ Volume + / Terug knop
- ④ Volume - / Volgende knop

- ⑤ SERVICE ONLY ingang
- ⑥ HDMI ARC(TV) ingang
- ⑦ OPT ingang
- ⑧ AUX ingang
- ⑨ DC IN ingang

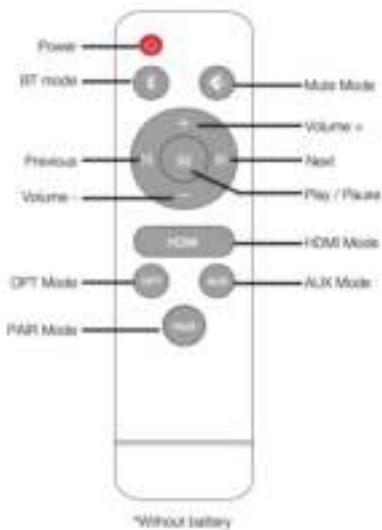

HDMI cable



AUX cable



Optical cable



Power adapter

Veiligheidsinstructies

1. Volg alle veiligheidsinstructies!
2. Bewaar de gebruikershandleiding voor later gebruik.
3. Controleer voordat u het apparaat op het elektriciteitsnet aansluit op de nominale spanning en stroomsterkte van de voeding overeenkomen met de details van de voeding die op het typeplaatje van het apparaat staan vermeld.
4. Gebruik nooit een apparaat dat beschadigd is! Koppel het apparaat los van het elektriciteitsnet, neem contact op met uw leverancier als het beschadigd is.
5. **Gevaar voor elektrische schokken!** Probeer het apparaat nooit zelf te repareren. In het geval van een storing mogen reparaties alleen worden uitgevoerd door gekwalificeerd personeel.
6. **Pas op!** Het apparaat mag niet in de buurt van water worden gebruikt. Gebruik het apparaat niet met natte handen of op een natte vloer.
7. Open in geen geval de behuizing van het apparaat. Steek geen vreemde voorwerpen in de binnenkant van de behuizing.
8. Gebruik nooit accessoires die niet door de fabrikant worden aanbevolen. Ze kunnen een veiligheidsrisico vormen voor de gebruiker en kunnen het apparaat beschadigen. Gebruik daarom alleen originele accessoires.
9. Het toestel is alleen geschikt voor gebruik in een normaal klimaat. Niet gebruiken in de tropen of in bijzonder vochtige klimaten.
10. Houd het apparaat uit de buurt van hete oppervlakken en vuur. Gebruik het apparaat altijd op een vlakke, stabiele, schone en droge ondergrond. Bescherm het apparaat tegen hitte en kou, stof, direct zonlicht, vocht, druppel- en spatwater.
11. Dit apparaat is niet bedoeld voor gebruik door personen (inclusief kinderen) met verminderde fysieke, zintuiglijke of mentale vermogens, of door personen die geen ervaring en kennis hebben, tenzij ze onder toezicht staan en instructies hebben gekregen over het gebruik van het apparaat door een persoon die verantwoordelijk is voor hun veiligheid.
12. Kinderen moeten onder toezicht staan om ervoor te zorgen dat ze niet met het apparaat spelen.
13. Dit apparaat is geclassificeerd als beschermingsklasse II en mag niet worden aangesloten op een beschermende aarding.
14. Controleer regelmatig de stekker en het netsnoer op beschadigingen. Als het netsnoer beschadigd is, kan de adapter niet worden gebruikt en moet deze worden vervangen.
15. Voorkom schade aan het netsnoer. Niet pletten, knijpen, buigen of schuren over scherpe randen. Houd het netsnoer uit de buurt van hete oppervlakken en vuur.
16. Leg de kabels zo neer dat niemand er per ongeluk aan kan trekken of erover kan struikelen.

17. Trek de stekker niet aan het netsnoer uit het stopcontact en wikkel het netsnoer niet om het apparaat.
18. Als een verlengsnoer wordt gebruikt, moet de capaciteit geschikt zijn voor het stroomverbruik van het apparaat.
19. Sluit de voedingsadapter aan op een gemakkelijk bereikbaar stopcontact, zodat het apparaat in geval van nood direct kan worden losgekoppeld. Trek de voedingsadapter uit het stopcontact om het apparaat volledig uit te schakelen. Gebruik de stroomadapter als ontkoppelingsapparaat.
20. Koppel de voedingsadapter los van het stopcontact wanneer deze niet in gebruik is en voor het reinigen.
21. Schakel het apparaat altijd uit voordat u de voedingsadapter loskoppelt.
22. Gebruik dit product alleen met de meegeleverde voedingsadapter.
23. Let op! Bij een storing als gevolg van elektrostatische ontlading en kortstondige stroompieken, trek de stekker uit het stopcontact en steek de stekker er weer in.
24. Zorg ervoor dat er zich geen elektriciteitsdraden, water-, gas- of andere leidingen rond de installatieplaats bevinden.
25. Zorg voor voldoende ventilatie. Houd een minimale afstand van 10 cm aan tussen het apparaat en andere voorwerpen of muren.

Veiligheidsinstructies batterij

26. Stel batterijen niet bloot aan extreme temperaturen, zoals direct zonlicht of vuur.
27. Plaats de afstandsbediening niet op een warmtebron. Lekkend accuzuur kan schade veroorzaken.
28. Plaats batterijen altijd correct met betrekking tot de polariteiten (+ en -) gemarkeerd op de batterij en het batterijcompartiment.
29. Let op! Explosiegevaar als batterijen verkeerd worden vervangen.
30. Vervang batterijen alleen door hetzelfde of een gelijkwaardig type.
31. Mochten batterijen lekken, verwijder ze dan met een doek uit het batterij schap.
32. Gooi batterijen weg volgens de voorschriften. Als er batterijzuur is gelekt, vermijd contact met huid, ogen en slijmvliezen. Aangetaste plekken direct na contact met het zuur met veel schoon water afspoelen. Bezoek daarna een arts.
33. Laat kinderen geen batterijen vervangen zonder toezicht van een volwassene.
34. Batterijen moeten worden opgeslagen in goed geventileerde, droge en koele omstandigheden.
35. Verwijder de batterijen als u het apparaat voor langere tijd niet gaat gebruiken.
36. Explosiegevaar! De batterij mag niet worden gedemonteerd, in vuur worden gegooid of kortgesloten worden.

Installatie

Uitpakken

- Verwijder alle verpakking
- Controleer op aanwezigheid van alle onderdelen en op transportschade. Neem bij schade of onvolledige levering contact op met uw dealer.
- Gelieve de verpakking te bewaren. Het apparaat kan erin worden opgeborgen als het voor langere tijd niet wordt gebruikt.

Beoogd gebruik

Het apparaat dient als een audio-uitvoerapparaat en is voorzien van een draadloze of bekabelde verbinding.

Voorbereiding

Je kunt de soundbar op een horizontaal oppervlak plaatsen of aan een muur bevestigen. Let bij montage aan de muur op het volgende:

- De meegeleverde muurbeugels kunnen worden gebruikt om de soundbar aan een muur te bevestigen. De wandmontagebeugels zijn ontworpen voor gebruik op verticale wanden van massief beton of bakstenen.
- Controleer bij installatie op een muur van sintelblokken eerst of de blokken minimaal 2,5 cm van de werkelijke dikte van de betonnen muur hebben die voor de muurpluggen moet worden gebruikt.
- Als u niet zeker bent van de constructie van uw muur, neem dan contact op met een gekwalificeerde aannemer of installateur voor hulp.
- Zorg ervoor dat de schroeven die u gebruikt sterk genoeg zijn om het gewicht van de soundbar te dragen en lang genoeg om voldoende grip op de muur te hebben.
- Voor de installatie is extra gereedschap (niet meegeleverd) nodig.
- Draai de schroeven niet te vast aan.
- Gebruik een elektronische leidingzoeker om de muur te controleren voordat u gaat boren en monteren.
- Houd tijdens de montage kinderen en huisdieren uit de buurt.
- Zorg ervoor dat de soundbar binnen het bereik van een stopcontact wordt gemonteerd.

Aanzetten

De onderstaande instructies bieden eenvoudige stappen om u te helpen uw soundbar aan te zetten.

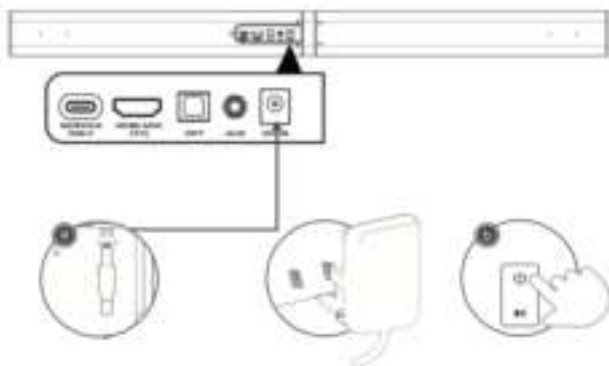





- a** Als de voeding is aangesloten, steekt u de stekker van de hoofdadapter in de achterkant van het apparaat, waarna de LED rood wordt.
- b** Druk kort op  om aan te zetten. Druk 2 seconden lang in om uit te schakelen. Kort indrukken om van modus te wisselen. (BT-HDMI-AUX-OPT-IT)

Indicatorstatus

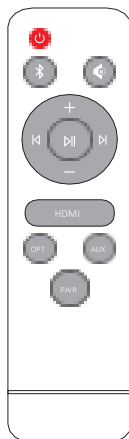
Modus	Status
AUX Modus	Rode indicatielampje is altijd aan
Bluetooth Modus	Het blauwe lampje knippert 0,3 sec. in de vastgekoppelde stand. Deze staat aan wanneer er verbinding is met Bluetooth.
OPT Modus	Groen indicatielampje is altijd aan
HDMI Modus	Oranje indicatielampje is altijd aan





Beschrijving afstandsbedieningsleutel



-  kort indrukken om in of uit te schakelen.
-  HDMI OPT AUX — Druk kort op deze toets om over te schakelen naar de corresponderende modus.
- PAIR** In Bluetooth-modus, lang indrukken om de koppelingsstatus te openen en kort indrukken om verbinding te maken met het laatst verbonden apparaat
- +** Kort indrukken om het volume stap voor stap te verhogen. Lang indrukken om door te gaan met het verhogen van het volume. Wanneer het maximum is bereikt, knippert het lampje snel.
- Kort indrukken om het volume stap voor stap te verlagen. Lang indrukken om het volume continu te verlagen.
- ⏮** Druk voor het vorige nummer (in Bluetooth)
- ⏭** Druk voor het volgende nummer (in Bluetooth)
-  In Bluetooth-modus, kort indrukken om afspelen en pauze af te wisselen (toetsen zijn ongeldig in andere modi).
-  Druk in een willekeurige modus kort op deze knop om de luidspreker te dempen en druk nogmaals om het dempen weer op te heffen.

Beschrijving bodyknop



-  Kort indrukken om aan te zetten, 2 seconden lang indrukken om uit te schakelen. Kort indrukken om van modus te wisselen. (BT-HDMI-AUX-OPT-BT)
-  In Bluetooth-modus, kort indrukken om nummers achtereenvolgens af te spelen/te pauzeren.
-  Druk kort om het volume stap voor stap te verhogen, druk lang voor het vorige nummer.
-  Kort indrukken om het volume stap voor stap te verlagen, lang indrukken om naar het volgende nummer te gaan.

HDMI-aansluitingen

1. Gebruik de afstandsbediening om de soundbar in te schakelen, druk op de HDMI-knop totdat het oranje indicatielampje gaat branden.
 2. Sluit het apparaat aan op de soundbar met behulp van de geleverde HDMI-kabel, zoals in de afbeelding wordt weergegeven.
 3. Wanneer het apparaat muziek afspeelt, komt het geluid uit de soundbar.
- * Dit product ondersteunt alleen tv's met HDMI ARC-uitgang.

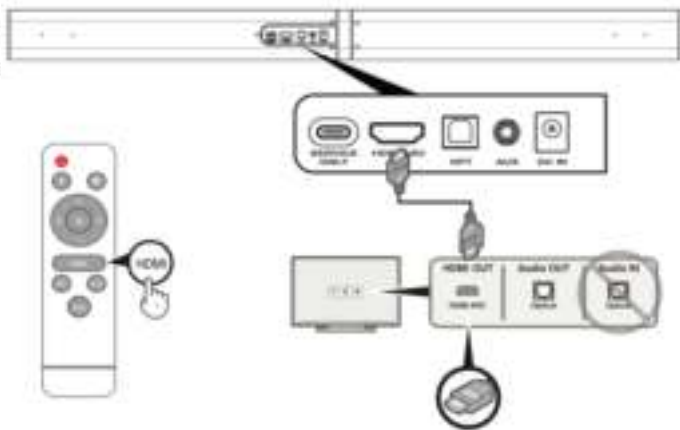

Waarom is het geluid zo zacht of waarom is het geluid vervormd?

Controleer alstublieft het volgende:

- Verschillende apparaten voeren verschillende geluidseffecten uit: het geluid van de telefoon zal lager zijn dan dat van televisie en het zal vervormd zijn als u verbinding maakt met de computer.
- Controleer of de audiokabels correct zijn aangesloten.

OPT-aansluitingen

Als uw tv optische audio-uitgang heeft, gebruik dan de optische kabel om de soundbar op je TV aan te sluiten.

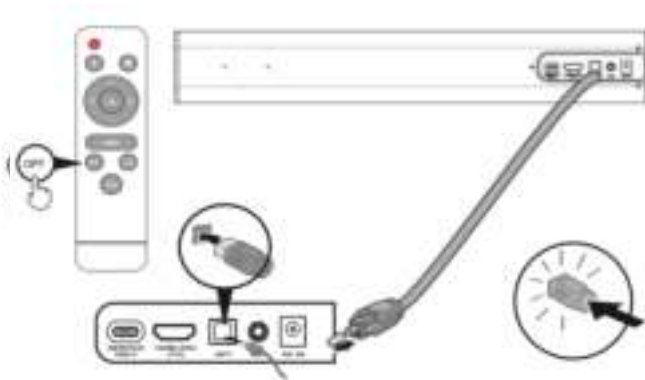

1. Gebruik de afstandsbediening om de soundbar in te schakelen, druk op de OPT-knop totdat het groene indicatielampje brandt.
2. Steek het ene uiteinde van de optische kabel in de Optical OUT-connector van uw tv.
3. Lijn de stekker uit met de OPTICAL IN-connector van de soundbar en steek de stekker voorzichtig in.
4. Duw de stekker stevig in de connector totdat u een klik hoort of voelt.

LET OP: Zorg ervoor dat u de beschermkap van beide uiteinden van de optische kabel hebt verwijderd. Het in de verkeerde richting plaatsen van de stekker kan de stekker en de connector beschadigen.

AUX-aansluitingen

1. Druk op de afstandsbediening om de soundbar in te schakelen, druk op de AUX-knop totdat het witte indicatielampje gaat branden.
2. Sluit het apparaat aan op de soundbar met behulp van de line-in-kabel die is geleverd met RCA en 3,5 mm, zoals weergegeven.
3. Wanneer het apparaat muziek afspeelt, komt het geluid uit de soundbar.

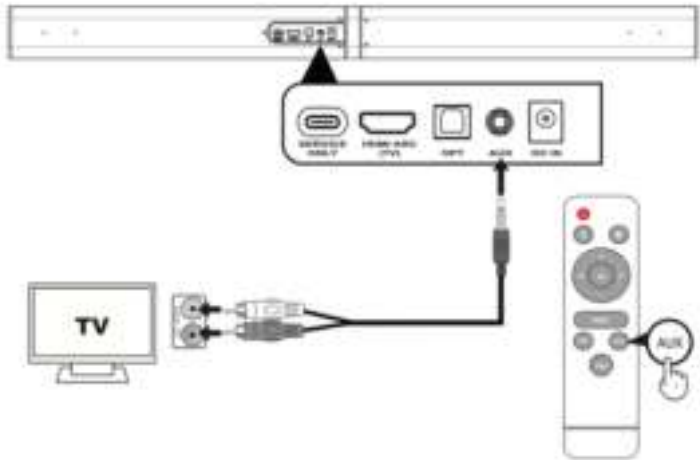

Waarom is het geluid erg zacht of waarom is het geluid vervormd?

Controleer alstublieft het volgende:

- Verschillende apparaten voeren verschillende geluidseffecten uit: het geluid van de telefoon zal lager zijn dan dat van televisie en het zal vervormd zijn als u verbinding maakt met de computer.
- Controleer of de audiokabels correct zijn aangesloten

Bluetooth-functie

Externe Bluetooth-apparaten kunnen via een Bluetooth-verbinding met het apparaat worden verbonden.

1. Druk op de  knop om de Bluetooth-modus te openen. De Bluetooth-indicator licht op.
2. Activeer de Bluetooth-functie van het externe apparaat en zoek naar Bluetooth-apparaten.
3. Selecteer **UpLiving_soundbarKY** in de lijst met Bluetooth-apparaten.
4. Volg de instructies op het scherm van uw apparaat.
5. Wanneer de Bluetooth-verbinding tot stand is gebracht, worden bestanden van uw verbonden Bluetooth-apparaat afgespeeld via de soundbar

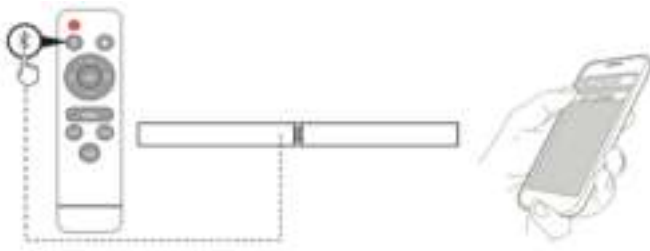

De verbinding met het Bluetooth-apparaat verbreken:

- Druk op  om naar de HDMI-, AUX- of OPT-modus te gaan.
- Houd de PAIR-knop ongeveer 3 seconden ingedrukt. De huidige Bluetooth-verbinding wordt verbroken en de soundbar begint te zoeken naar een ander Bluetooth-apparaat.

Goed om te weten:

- Bluetooth werkt het beste binnen een bereik van maximaal 10 meter.
- De muziekstreaming kan worden onderbroken door obstakels tussen het Bluetooth-apparaat en de soundbar, zoals muren, een metalen behuizing die het apparaat bedekt of andere apparaten in de buurt die op dezelfde frequentie werken.
- Als het verbonden apparaat buiten het Bluetooth-bereik gaat, maakt het apparaat automatisch opnieuw verbinding wanneer het apparaat weer binnen bereik komt.

Problemen Oplossen

Probleem	Oplossing.
Geen stroom	<ul style="list-style-type: none"> - Controleer of de voedingsadapter goed is aangesloten op een stopcontact. - Controleer of de DC-stekker goed is aangesloten op de DC IN-aansluiting. - Koppel de voedingsadapter minimaal één minuut los en sluit deze opnieuw aan.
Geen geluid	<ul style="list-style-type: none"> - Druk op de aan/uit-knop op de soundbar of afstandsbediening om de soundbar in te schakelen. De voedingsindicator licht groen op. - Druk op de MUTE-knop op de afstandsbediening om het geluid te dempen. - Zorg ervoor dat het bronapparaat de juiste volume-instellingen heeft en een nummer afspeelt. - Zorg ervoor dat het juiste bronapparaat is geselecteerd. - Steek de audiokabel in een connector op uw tv met het label Line OUT of Audio OUT, niet Line IN of Audio IN. <p>Digitale audio (SPDIF) aansluiting:</p> <ul style="list-style-type: none"> - Steek de optische kabel in een connector op uw tv met het label Optical OUT of Digital OUT, niet Optical IN of Digital IN. - Steek de RCA-kabel in een connector op uw tv met het label Coaxial OUT of Digital OUT, niet Coaxial IN of Digital IN. - Activeer PCM (Pulse Code Modulation) in het audio-instellingenmenu van uw bronapparaat (zie de gebruikershandleiding van uw bronapparaat). <p>Sluit aan op de hoofdtelefoonaansluiting van de tv:</p> <ul style="list-style-type: none"> - Verhoog het volume van uw tv tot het maximum. - Zet uw tv-luidsprekers aan. Raadpleeg de gebruikershandleiding van uw tv voor meer informatie.
Slechte geluids kwaliteit	<ul style="list-style-type: none"> - Druk op de film-, muziek- of nieuwsknop op de afstandsbediening om een geschikte geluidsmodus te selecteren. - Stel het volume van de soundbar in op 75 procent van het maximum (Opmerking: de maximale volumedaling van 3 niveaus is 75 procent). - Veilige kabelverbindingen op de soundbar en tv (of andere aangesloten bronnen). - Probeer met verschillende bronapparaten. Als het probleem zich blijft voordoen, controleer dan de kabelverbindingen. - Zorg ervoor dat de kabels die zijn aangesloten op de bronapparaten correct zijn aangesloten en dat de stekkers er volledig in zijn gestoken.

Problemen Oplossen

Probleem	Oplossing
Slechte geluids kwaliteit	<p>Verlaag het volume van uw bronapparaat.</p> <p>Aansluiting audiokabel:</p> <ul style="list-style-type: none"> - Dubbelklik op de boost-knop op de afstandsbediening om het volume te herstellen. <p>Bluetooth-verbinding:</p> <ul style="list-style-type: none"> - Breng het Bluetooth-apparaat dichterbij de soundbar en zorg ervoor dat er geen obstakels zijn die de verbinding verstoren.
Afstands bediening werkt niet	<ul style="list-style-type: none"> - Zorg ervoor dat de batterijen correct zijn geplaatst; vervang indien nodig de batterijen. - Breng de afstandsbediening dichterbij de soundbar en zorg dat er geen obstakels tussen staan. Zorg ervoor dat de afstandsbediening zich binnen 5 meter (16,5 voet) van het systeem bevindt. - Richt de afstandsbediening direct op de infrarood ontvanger van het systeem.
Systeem reageert niet	<ul style="list-style-type: none"> - Er is een storing, waarschijnlijk als gevolg van elektrostatische ontlading. - Koppel de voedingsadapter minimaal één minuut los en sluit deze opnieuw aan. - Er is een storing, waarschijnlijk als gevolg van elektrostatische ontlading. - Koppel de voedingsadapter minimaal één minuut los en sluit deze opnieuw aan.
Bluetooth-apparaat kan niet worden verbonden naar de soundbar	<ul style="list-style-type: none"> - Breng het Bluetooth-apparaat dichterbij de soundbar. - Schakel uw apparaat en/of soundbar uit en vervolgens weer in, herhaal het koppelingsproces. - Zorg ervoor dat de soundbar niet is aangesloten op een ander Bluetooth-apparaat. - Zorg ervoor dat u UpLiving_soundbarKY heeft geselecteerd in de lijst met Bluetooth-apparaten op uw apparaat. - Zorg ervoor dat u het juiste apparaat gebruikt. <p>Als het apparaat nog steeds niet is aangesloten, probeert u het volgende:</p> <ul style="list-style-type: none"> - Verwijder de soundbar (UpLiving_soundbarKY) uit de lijst met "gekoppelde apparaten" op uw telefoon/tablet. - Zet de soundbar uit en vervolgens weer aan. <p>Koppel hem opnieuw met je telefoon/tablet. Het zou nu met succes de koppeling tot stand moeten brengen.</p> <p>Opmerking: als geen van de bovenstaande oplossingen werkt, is het Bluetooth-apparaat mogelijk defect. Probeer een ander Bluetooth-apparaat. Als het andere apparaat ook niet kan worden aangesloten, werkt de soundbar mogelijk niet goed. Raadpleeg in dat geval uw dealer voor reparatie.</p>

Technische gegevens

Stroomvoorziening

Invoer:	100 – 240 V~, 50/60 Hz
Uitvoer:	15.0 V  2.0 A
Afstandsbediening:	2 x 1.5 V AAA batterijen (niet inbegrepen)

Sound bar

Uitgangsvermogen:	25 W x 2 (50 W)
Luidsprekersimpedantie:	53mm / 7 0
Frequentierespons	90 Hz - 20 kHz
Signaal - ruis verhouding	65 dB
Afmetingen (W x H x D):	800 x 60 x 60 mm

Bluetooth

Bluetooth versie:	5.0
Bereik:	30 feet (10 meters)

Reiniging en onderhoud



PAS OP!

- Zorg ervoor dat u vóór het reinigen het apparaat uitschakelt en de voedingsadapter uit het stopcontact haalt.
- Gebruik geen benzine, alcohol of andere schurende reinigingsmiddelen om de buitenkant schoon te maken.
- Reinig de buitenkant met een licht vochtige doek.
- Zorg ervoor dat er geen vloeistoffen in de openingen terechtkomen.
- Gebruik de originele verpakking als het nodig is om het apparaat te vervoeren.

FCC-informatie

Dit apparaat voldoet aan Deel 15 van de FCC-regels. Het gebruik is onderhevig aan de volgende twee voorwaarden: (1) dit apparaat mag geen schadelijke interferentie veroorzaken, en (2) dit apparaat moet alle ontvangen interferentie accepteren, inclusief interferentie die een ongewenste werking kan veroorzaken.

Wijzigingen of aanpassingen die niet nadrukkelijk zijn goedgekeurd door de partij die verantwoordelijk is voor de naleving kunnen ongeldig worden.

Opmerking: deze apparatuur is getest en voldoet aan de limieten voor een digitaal apparaat van klasse B, in overeenstemming met deel 15 van de FCC-regels. Deze limieten zijn bedoeld om een redelijke bescherming te bieden tegen schadelijke interferentie in een residentiële installatie.

Deze apparatuur genereert, gebruikt, en kan radiofrequentie-energie uitstralen en, indien niet geïnstalleerd en gebruikt in overeenstemming met: de instructies, kunnen schadelijke interferentie veroorzaken in radiocommunicatie. Er is echter geen garantie dat er geen interferentie zal optreden in een bepaalde installatie.



Als deze apparatuur schadelijke interferentie veroorzaakt aan radio- of televisieontvangst, wat kan worden vastgesteld door de apparatuur aan en uit te zetten, wordt de gebruiker geadviseerd om te proberen de interferentie te corrigeren door een of meer van de volgende maatregelen:

- Heroriënteer of verplaats de ontvangstantenne.
- Vergroot de afstand tussen de apparatuur en de ontvanger.
- Sluit de apparatuur aan op een stopcontact van een ander circuit dan dat waarop de ontvanger is aangesloten.
- Raadpleeg de dealer of een ervaren radio/tv-technicus voor hulp.

Het apparaat is beoordeeld om te voldoen aan de algemene vereisten voor RF-blootstelling. Het apparaat kan zonder beperking worden gebruikt in draagbare blootstellingscondities

Gecombineerde installatiemethode

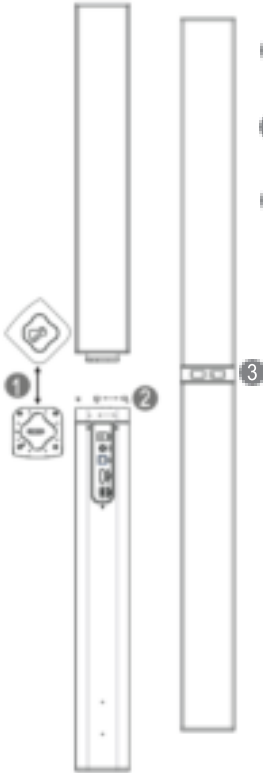

Gecombineerde installatiemethode:

- 1 Lijn een gedeelte van de soundbar uit met het andere gedeelte zoals weergegeven in Afbeelding 1.
- 2 Lijn de twee soundbars uit en druk op  om te vergrendelen en ontgrendelen.
- 3 Druk op  om de twee soundbars te vergrendelen en de combinatie te voltooien.



Installatie metalen voet 1

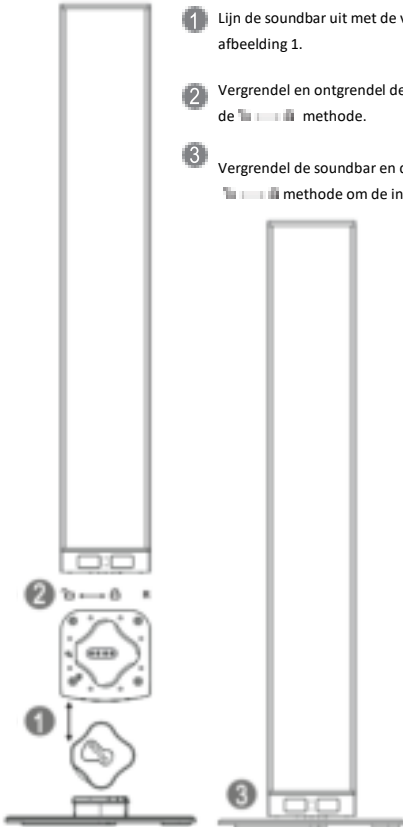

Installatiemethode voor bij de metalen voet:

- 1 Lijn de soundbar uit met de voet zoals weergegeven in afbeelding 1.
- 2 Vergrendel en ontgrendel de soundbar en de voet volgens de  methode.
- 3 Vergrendel de soundbar en de voet volgens de  methode om de installatie te voltooien.



Installatie metalen voet 2

Installatiemethode voor bij de metalen voet:

- 1 Lijn de soundbar uit met de voet zoals weergegeven in afbeelding 1.
- 2 Vergrendel en ontgrendel de soundbar en de voet volgens de  methode
- 3 Vergrendel de soundbar en de voet volgens de  methode om de installatie te voltooien

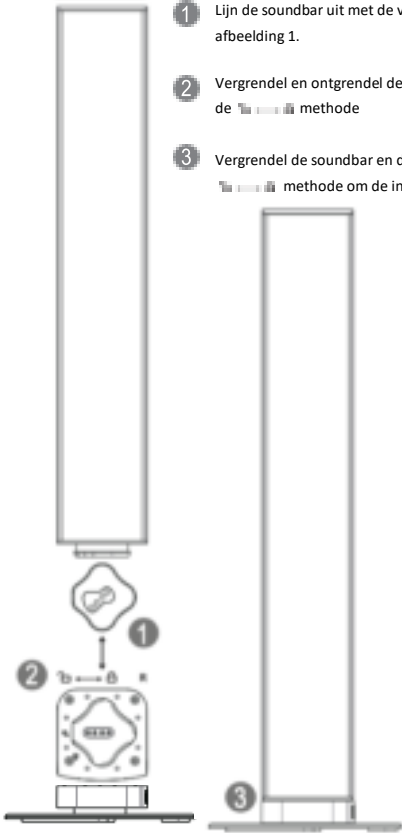

Installatie metalen voet 3

Installatiemethode voor bij de metalen voet:

Verbind de twee soundbars met de voet geïnstalleerd met de verbindingdraad van de voet om de verticale montage te voltooien.

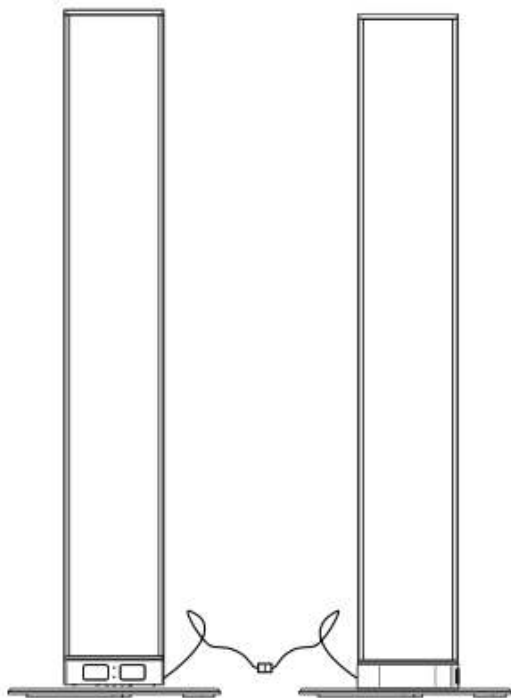

Wandmontage

- 1 Lijn de twee (kunststof wanddelen) uit met de schroefgaten aan de achterkant van de soundbar.
- 2 Gebruik een schroevendraaier om de schroeven (kunststof muurbevestigingen) aan beide zijden van de soundbar vast te zetten.
- 3 Lijn daarna de 2 (metalen wanddelen) uit met de (kunststof wanddelen) achter de soundbar.
- 4 Gebruik een schroevendraaier om de schroeven (metalen wandhangende delen) voorzichtig aan de muur te bevestigen.
- 5 Lijn de soundbar (kunststof wanddelen) uit met de wand van (metalen wandophangdelen). De wandmontage is voltooid.



UPLIVING GEEFT 12-MAANDEN GARANTIE OP IEDER PRODUCT

De wettelijke garantie begint te
lopen vanaf de levering van het goed
aan de consument.

ONZE WEBSITE

www.UpLivingGoods.com

KLANTEN SERVICE

✉ info@UpLivingGoods.com | 🌐 www.UpLivingGoods.com



- (1) Alleen geschikt voor home entertainment in een donkere omgeving. NIET voor presentatiedoeleinden.
- (2) Dolby-audio wordt NIET ondersteund.
- (3) Blokkeer de ventilatieopeningen NIET tijdens het gebruik en haal de stekker uit het stopcontact wanneer het niet in gebruik is.

Heel erg bedankt

We zijn erg blij dat u ervoor heeft gekozen om de 2.0 Channel Bluetooth Sound Bar aan te schaffen. Bij UpLiving zijn we toegewijd om u producten te bieden die uw dagelijks leven verbeteren. We streven er ook naar om onze klanten uitstekende ondersteuning te bieden. Mocht u vragen of feedback hebben over uw nieuwe product, neem dan contact op met ons klantenserviceteam op 06-45563132, of per e-mail op Info@UpLivingGoods.com

Geniet van je nieuwe product!



Voor meer informatie, bezoek onze website:

WWW.UPLIVINGGOODS.COM



Made in China

FCC ID: 2AB5T-KY-2020D



[UpLivingGoods_Official](#)



+31 6 45583132



info@UplivingGoods.com



www.UplivingGoods.com