

The Samsung logo is displayed in white, uppercase letters inside a dark grey, horizontally-oriented oval shape.

**SAMSUNG**

**HW-J7500**

**HW-J7501**

**User manual**

# Curved Soundbar

Imagine the possibilities

Thank you for purchasing this Samsung product.

To receive more complete service, please register your product at

[www.samsung.com/register](http://www.samsung.com/register)

# FEATURES

## Streaming Music Services

The Curved Soundbar makes diving into all your favourite music easier than ever before, thanks to its Wi-Fi capabilities. Simply access the Samsung Multiroom App to experience the best of the internet's subscription streaming music services.

## Surround Sound Expansion

The Surround Sound Expansion feature adds depth and spaciousness to your listening experience.

## TV SoundConnect

Connect your TV and Soundbar easily through Bluetooth with TV Sound Connect. The absence of trailing wires between the Soundbar and TV allows you to showcase the slim and sleek design of both systems, while maintaining a clean look in your living environment. Easily control the Soundbar and TV from a single TV remote.

## Music Source Sharing (= Multiroom Play)

Controlling and sharing one music source across multiple audio devices in various locations is made easy with Multiroom Link. The mobile app remotely controls volume and music on your system across different devices, including your TV, Soundbar, Home Entertainment System and Blu-ray Disc Player. Enjoy the audio you want, where you want.

## HDMI

HDMI transmits video and audio signals simultaneously, and provides a clearer picture.

The unit is also equipped with the ARC function which lets you listen to sound from your TV through the Soundbar via an HDMI cable. This function is only available if you connect the unit to an ARC compliant TV.

## USB Host Support

You can connect and play music files from external USB storage devices such as MP3 players, USB flash memory, etc. using the Soundbar's USB HOST function.

## Bluetooth Function

You can connect a Bluetooth device to the Soundbar and enjoy music with high quality stereo sound, all without wires!

## LICENCES



Manufactured under Licence from Dolby Laboratories. Dolby and the double-D symbol are trademarks of Dolby Laboratories.



For DTS patents, see <http://patents.dts.com>. Manufactured under licence from DTS Licensing Limited. DTS, the Symbol, & DTS and the Symbol together are registered trademarks, and DTS 2.0 Channel is a trademark of DTS, Inc. © DTS, Inc. All Rights Reserved.





## HDMI

The terms HDMI and HDMI High-Definition Multimedia Interface, and the HDMI Logo are trademarks or registered trademarks of HDMI Licensing LLC in the United States and other countries.

# SAFETY INFORMATION

## SAFETY WARNINGS

TO REDUCE THE RISK OF ELECTRIC SHOCK, DO NOT REMOVE THE COVER (OR BACK). NO USER-SERVICEABLE PARTS ARE INSIDE. REFER SERVICING TO QUALIFIED SERVICE PERSONNEL.

	<b>CAUTION</b> <b>RISK OF ELECTRIC SHOCK</b> <b>DO NOT OPEN</b>			This symbol indicates "dangerous voltage" inside the product that presents a risk of electric shock or personal injury.
				This symbol indicates important instructions accompanying the product.

**WARNING** : To reduce the risk of fire or electric shock, do not expose this appliance to rain or moisture.

**CAUTION** : TO PREVENT ELECTRIC SHOCK, MATCH WIDE BLADE OF PLUG TO WIDE SLOT, FULLY INSERT.

- This apparatus shall always be connected to a AC outlet with a protective grounding connection.
- To disconnect the apparatus from the mains, the plug must be pulled out from the mains socket, therefore the mains plug shall be readily operable.

### CAUTION

- Do not expose this apparatus to dripping or splashing. Do not put objects filled with liquids, such as vases on the apparatus.
- To turn this apparatus off completely, you must pull the power plug out of the wall socket. Consequently, the power plug must be easily and readily accessible at all times.

### Wiring the Main Power Supply Plug (UK Only)

#### IMPORTANT NOTICE

The mains lead on this equipment is supplied with a moulded plug incorporating a fuse. The value of the fuse is indicated on the pin face of the plug and if it requires replacing, a fuse approved to BS1362 of the same rating must be used. Never use the plug with the fuse cover removed. If the cover is detachable and a replacement is required, it must be of the same colour as the fuse fitted in the plug. Replacement covers are available from your dealer. If the fitted plug is not suitable for the power points in your house or the cable is not long enough to reach a power point, you should obtain a suitable safety approved extension lead or consult your dealer for assistance. However, if there is no alternative to cutting off the plug, remove the fuse and then safely dispose of the plug. Do not connect the plug to a mains socket as there is a risk of shock hazard from the bared flexible cord. Never attempt to insert bare wires directly into a mains socket. A plug and fuse must be used at all times.

#### IMPORTANT

The wires in the mains lead are coloured in accordance with the following code:– BLUE = NEUTRAL BROWN = LIVE  
As these colours may not correspond to the coloured markings identifying the terminals in your plug, proceed as follows:– The wire coloured BLUE must be connected to the terminal marked with the letter N or coloured BLUE or BLACK. The wire coloured BROWN must be connected to the terminal marked with the letter L or coloured BROWN or RED.

**WARNING** : DO NOT CONNECT EITHER WIRE TO THE EARTH TERMINAL WHICH IS MARKED WITH THE LETTER E OR BY THE EARTH SYMBOL , OR COLOURED GREEN OR GREEN AND YELLOW.

## PRECAUTIONS

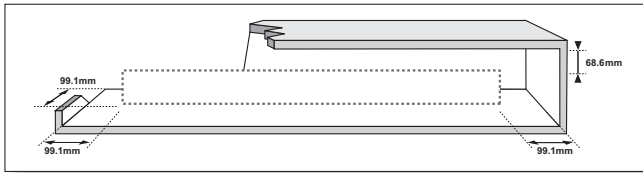

Ensure that the AC power supply in your house complies with the power requirements listed on the identification sticker located on the back of your product. Install your product horizontally, on a suitable base (furniture), with enough space around it for ventilation (7–10 cm). Make sure the ventilation slots are not covered. Do not place the unit on amplifiers or other equipment which may become hot. This unit is designed for continuous use. To fully turn off the unit, disconnect the AC plug from the wall outlet. Unplug the unit if you intend to leave it unused for a long period of time.

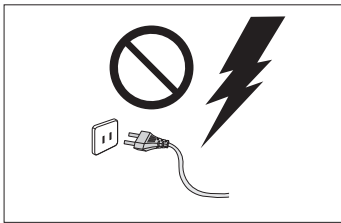

During thunderstorms, disconnect the AC plug from the wall outlet. Voltage peaks due to lightning could damage the unit.

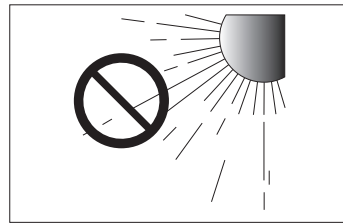

Do not expose the unit to direct sunlight or other heat sources. This could lead to overheating and cause the unit to malfunction.

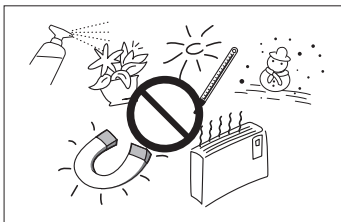

Protect the product from moisture (i.e. vases), and excess heat (e.g. a fireplace) or equipment creating strong magnetic or electric fields. Disconnect the power cable from the AC supply if the unit malfunctions. Your product is not intended for industrial use. It is for personal use only. Condensation may occur if your product has been stored in cold temperatures. If transporting the unit during the winter, wait approximately 2 hours until the unit has reached room temperature before using.

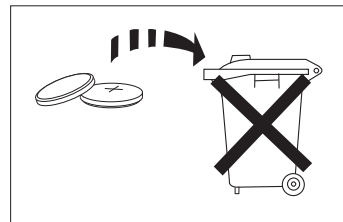

The batteries used with this product contain chemicals that are harmful to the environment. Do not dispose of batteries in the general household trash. Do not dispose of batteries in a fire. Do not short circuit, disassemble, or overheat the batteries. There is a danger of explosion if the battery is incorrectly replaced. Replace only with the same or equivalent type.



**WARNING, DO NOT INGEST BATTERY, CHEMICAL BURN HAZARD**, The remote control supplied with this product contains a coin/button cell battery. If the coin/button cell battery is swallowed, it can cause severe internal burns in just 2 hours and can lead to death. Keep new and used batteries away from children. If the battery compartment does not close securely, stop using the product and keep it away from children. If you think batteries might have been swallowed or placed inside any part of the body, seek immediate medical attention.



# CONTENTS

## 2 GETTING STARTED

- 2 Features
- 3 Safety Information
- 6 What's Included

## 7 DESCRIPTIONS

- 7 Top / Front Panel
- 8 Rear / Bottom Panel
- 9 Remote Control

## 11 INSTALLATION

- 11 **Installing Soundbar**
  - 11 Installing both Soundbar and TV to the Wall Mount Type
  - 14 Installing Soundbar to TV Stand
  - 15 Installing Soundbar to Free-Standing
- 16 **Assembling the Clamp-Wire**
- 16 **Mounting the Cover-Foot onto Subwoofer**

## 17 CONNECTIONS

- 17 **Connecting the Subwoofer**
- 19 **Connecting to a TV**
  - 19 Connections with TV Using HDMI (Digital) Cable
  - 19 Connections with TV Using Optical (Digital) Cable
  - 20 TV SoundConnect
- 22 **Connections with External Device**
  - 22 HDMI Cable
  - 22 Optical or AUX Cable
  - 23 USB

## 25 FUNCTIONS

- 25 Input Mode
- 26 Bluetooth
- 28 **Using the Network Standby On Function**
- 28 **Using the Multiroom Link**
- 30 Software Update

## 32 TROUBLESHOOTING

- 32 Troubleshooting

## 33 APPENDIX

- 33 Specifications



- Figures and illustrations in this User Manual are provided for reference only and may differ from actual product appearance.
- An administration fee may be charged if either
  - (a) an engineer is called out at your request and there is no defect with the product (i.e. where the user manual has not been read).
  - (b) you bring the unit to a repair centre and there is no defect with the product (i.e. where the user manual has not been read).
- You will be informed of the administration fee amount before a technician visits.

# WHAT'S INCLUDED













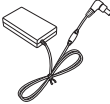

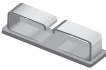
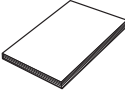

## BEFORE READING THE USER'S MANUAL

Note the following terms before reading the user manual.

### ► Icons used in this manual

Icon	Term	Definition
	<b>Caution</b>	Indicates a situation where a function does not operate or settings may be cancelled.
	<b>Note</b>	Indicates tips or instructions on the page that help you operate a function.

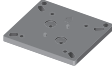
Check for the supplied accessories shown below.

				
<b>Remote Control / Lithium Battery (3V : CR2032)</b>	<b>Power Cord : 2EA</b>	<b>DC Adapter</b>	<b>HDMI Cable</b>	<b>USB Cable</b>
				
<b>USB Converter</b>	<b>Clamp-Wire</b>	<b>User Manual</b>	<b>Cover-Foot : 4EA</b>	<b>TV-Mount</b>
				
<b>Holder-Screw 1 : 4EA</b>	<b>Holder-Screw 2 : 10EA</b>	<b>Holder-Fix Mount</b>	<b>Screw-Taptite : 4EA</b>	<b>Foot Rubber : 4EA</b>
		 (For Power Cord)		
<b>Holder-Foot : 3EA</b>	<b>Holder-Mount</b>	<b>Toroidal Ferrite Core</b>		



- The appearance of the accessories may differ slightly from the illustrations above.
- Use the dedicated USB cable to connect external USB devices to the unit.

## TOP / FRONT PANEL

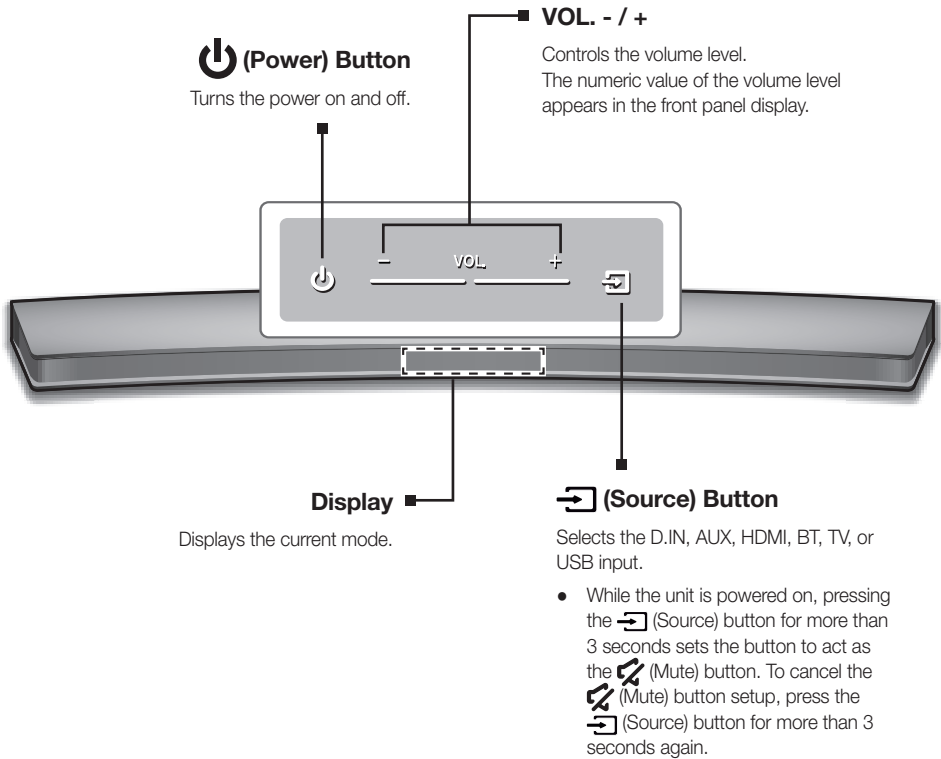

- To clean this apparatus, unplug the power cord from the wall outlet and wipe the product using a soft, dry cloth. Due to aluminum being a positive electrostatic material, static discharge may occur.



- When you turn on this unit, there will be a 4 to 5 second delay before it produces sound.
- If you want to enjoy the sound only from the Soundbar, you must turn off the TV's speakers in the Audio Setup menu of your TV. Refer to the owner's manual supplied with your TV.

# REAR / BOTTOM PANEL

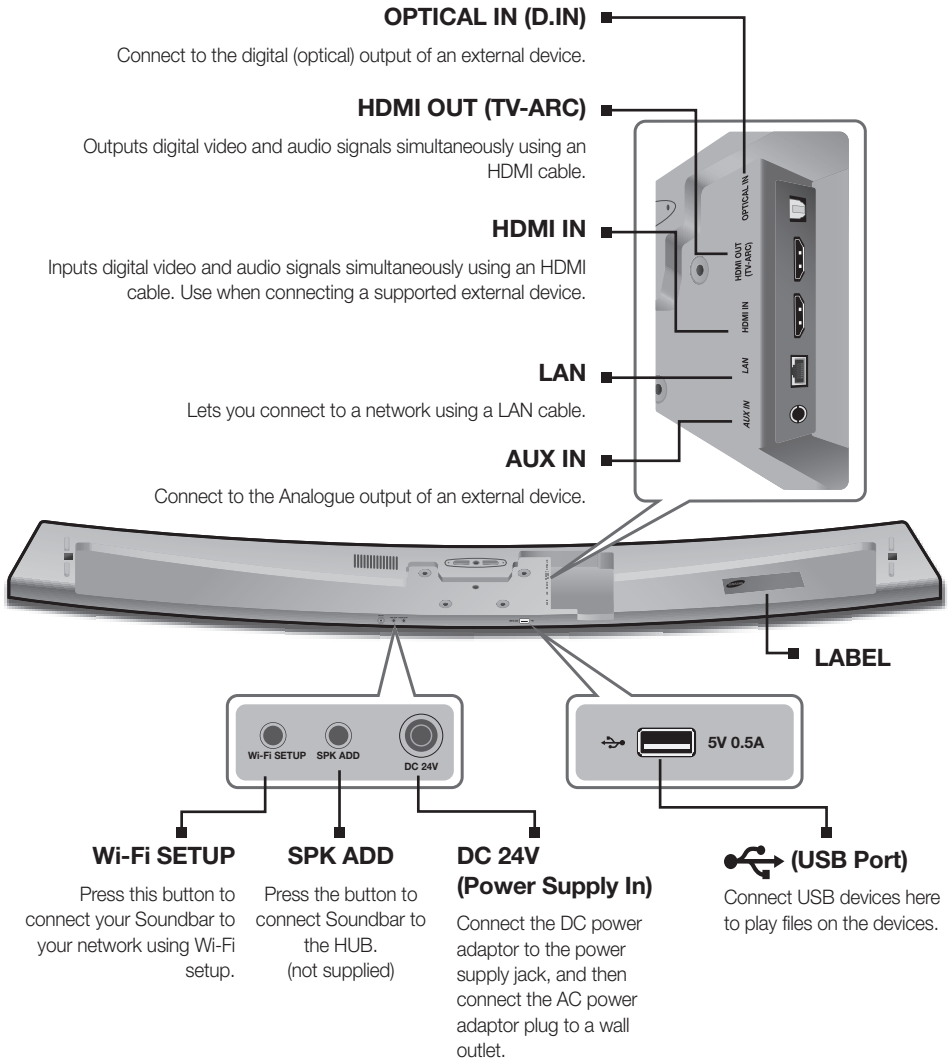

- When disconnecting the power cable of the AC power adaptor from a wall outlet, pull the plug. Do not pull the cable.
- Do not connect this unit or other components to an AC outlet until all connections between components are complete.

# REMOTE CONTROL

**SOURCE**  
Press to select a source connected to the Soundbar.

**Mute**  
You can turn the volume down to 0 with the push of a button. Press again to restore the sound to the previous volume level.

**Repeat**  
Press to set the Repeat function during music playback from a USB device.  
**OFF - REPEAT** : Cancells Repeat Playback.  
**TRACK - REPEAT** : Repeatedly play a track.  
**ALL - REPEAT** : Repeatedly play all tracks.

**RANDOM - REPEAT** : Plays tracks in random order. (A track that has already been played may be played again.)

**Skip Forward**  
If there is more than one file on the device you are playing, and you press the ►► button, the next file is selected.

**SOUND CONTROL** (\*Use the ◀◀, ▶▶ buttons to adjust level.)  
Press to select **TREBLE**, **BASS**, or **AUDIO SYNC**. Then, use the ◀◀, ▶▶ buttons to adjust the Treble, Bass volume from -3 to +3.  
Press and hold the **SOUND CONTROL** button for about 5 seconds to adjust the sound for each frequency band. 150Hz, 300Hz, 600Hz, 1.2KHz, 2.5KHz, 5KHz, and 10KHz are selectable and each can be adjusted to a setting between -6 and +6.  
If the Soundbar is connected to a digital TV and the video appears out of sync with the audio, press the **SOUND CONTROL** button to sync the audio with the video. Use the ◀◀, ▶▶ buttons to set the audio delay between 0 ms and 300 ms. In USB mode, TV mode, and BT mode, the Audio Sync function may not be available.

**Anynet+**  
Press the **Anynet+** button to turn the Anynet+ function on or off. (Default : Auto Power Link OFF, **ON - ANYNET+ / OFF - POWER LINK** or **OFF - ANYNET+ / ON - POWER LINK**). The Anynet+ function lets you control the Soundbar with the remote from an Anynet+ compatible Samsung TV. The Soundbar must be connected to the TV via an HDMI cable.  
\* Auto Power Link  
Synchronizes the Soundbar to a connected Optical source via the Optical jack so it turns on automatically when you turn on your TV. (See page 20)  
You can also activate **Wi-Fi SETUP** function by pressing and holding **Anynet+** button on the remote for over 7 seconds.



- Soundbar is a Samsung proprietary name.
- Operate the TV using the TV's remote control.

**Power**  
Turns the Soundbar on and off.

**Volume**  
Adjusts the volume level of the unit.

**Play / Pause**  
Press the ►|| button to pause the playing of a file temporarily.  
Press the ►|| button again to play the selected file.

**Skip Back**  
If there is more than one file on the device you are playing, and you press the ◀◀ button, the previous file is selected.

**SOUND EFFECT**  
You can select from 6 different sound modes - **STANDARD (Original Sound), MUSIC, VOICE, SPORTS, CINEMA,** and **NIGHT MODE** - depending on the content you want to listen to.  
Select the **STANDARD** mode if you want to enjoy the original sound.

**(●●) SOUND**  
Surr.Sound adds depth and spaciousness to the sound. Pressing the **(●●) SOUND** button repeatedly cycles through the Surr.Sound settings : **ON - SURROUND SOUND, OFF - SURROUND SOUND**

**STREAMING MUSIC**  
Press **STREAMING MUSIC** button to listen to an Internet radio station. Each time you press this button, the Soundbar switches to the next default station, cycling through the 3 default stations.  
To use the **STREAMING MUSIC** function, the soundbar must be connected to the network. (See page 28)

**DRC (Dynamic Range Control) \***  
Lets you apply dynamic range control to Dolby Digital, Dolby Digital Plus, and Dolby TrueHD audio.  
Press and hold the **STREAMING MUSIC** button, then the DRC (Dynamic Range Control) function toggles between **ON** and **OFF**.

**WOOFER** (\* Use the ◀◀, ▶▶ buttons to adjust woofer volume.)  
Press the **WOOFER** button. Then, use the ◀◀, ▶▶ buttons to adjust Subwoofer volume from -12, -6 to +6.  
You can also activate **SPK ADD** function of the soundbar by pressing and holding **WOOFER** button of the remote for over 5 seconds.

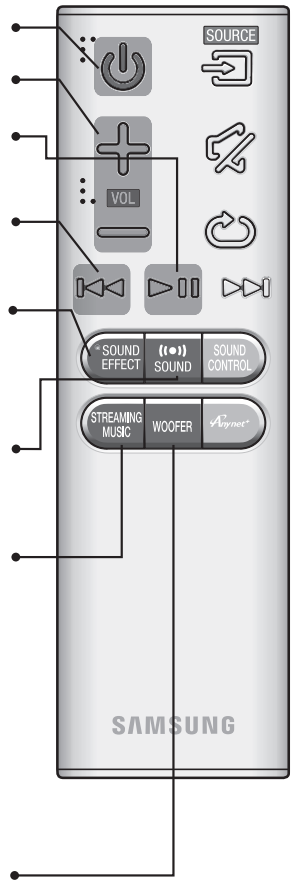

## INSTALLING THE BATTERY IN THE REMOTE CONTROL

1. Use a suitable coin to turn the remote control's battery cover counterclockwise to remove it as shown in the figure above.
2. Insert a 3V lithium battery. Keep the positive (+) pole facing up when inserting the battery. Put the battery cover on and align the '●' marks side by side as shown in the figure above.
3. Use a suitable coin to turn the remote control battery cover clockwise as far as it will go to fix it in place.

# INSTALLING SOUNDBAR

## INSTALLING BOTH SOUNDBAR AND TV TO THE WALL MOUNT TYPE



- This model corresponds to the 2015 Samsung curved TV S8500/S9000 - 55"/65", S9500 - 65". Please refer to the home page of Samsung Electronics to see the detail list of corresponding models.
- When mounting the Soundbar to a JS9500 series TV, use the 1.6" Cover-Distance which is included in the Samsung Mini Wall Mount set.
- To mount both of a soundbar and the TV using the wall mount, make sure to mount the soundbar onto the TV first, then mount the TV.
- To mount the TV on the wall, refer to the user's manual enclosed with the TV you purchased.
- This Soundbar cannot be installed to a non-compatible TV, in either form of TV mount or TV stand.

Check for the supplied accessories shown below.

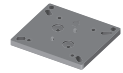

Used for S9500,  
65" TV model

**Holder-Screw 1 : 4EA**

**Holder-Screw 2 : 10EA**

**TV-Mount**

**Holder-Fix Mount**

**Holder-Mount**

1. Place the Soundbar as shown in the illustration, ensuring that none of the buttons touch the surface it is lying on.

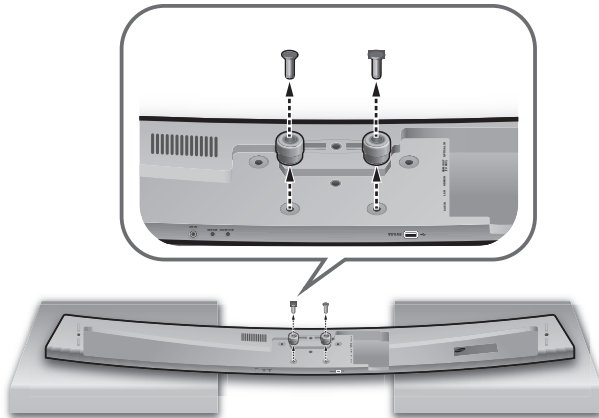

2. Remove **Holder-Support** (2EA) from the Soundbar as shown in the illustration.

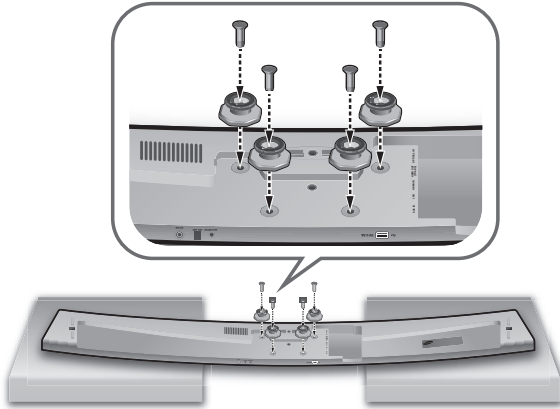

3. Fasten the four **Holder-Screws 1** and four of the **Holder-Screws 2** to the four holes in the Soundbar, as shown in the illustration.

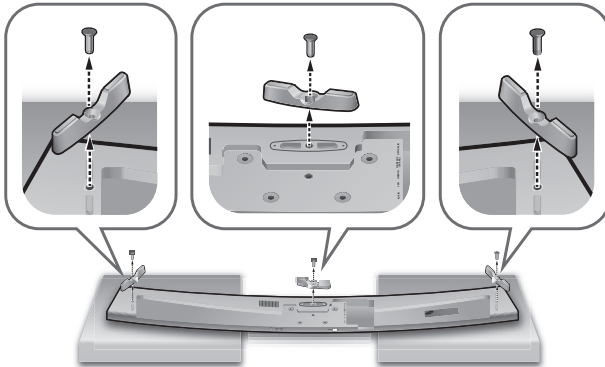

4. If the **Holder-Foot** is attached, remove it first to install the TV-Mount.

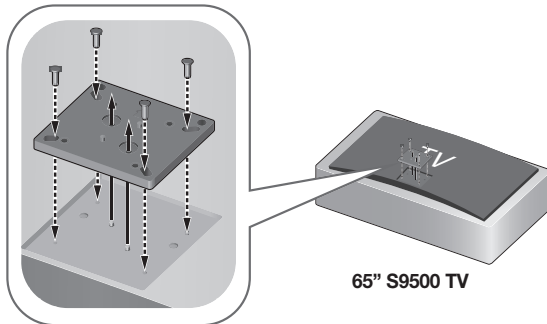

5. **(When mounting to a S9500, 65" TV model. For other models, skip this step.)**  
 Seat the **Holder-Mount** onto the TV using the TV's guide, fix it by fastening **Holder-Screw 2 (4EA)**.  
 Carefully align the **Holder-Mount's** hole centred on the TV, not to place it one-sided.



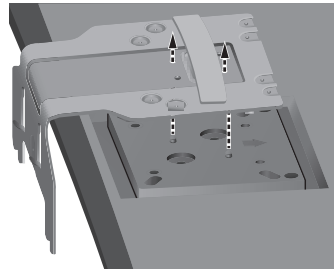
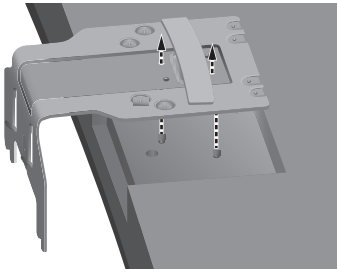

65" S9500 TV

6. If you mount the Soundbar on a matched Samsung TV, use the Guide on TV to put the **TV-Mount** on TV securely.

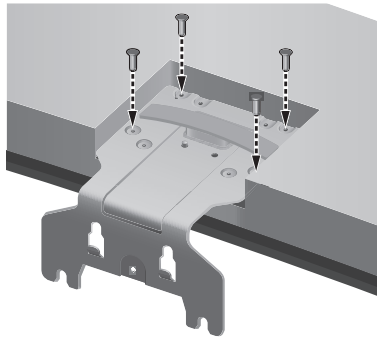

7. Fasten the **TV-Mount** to the TV using the remaining 4 **Holder-Screws 2**.

8. After attaching the **TV-Mount**, mount the TV on the wall.



Soundbar base

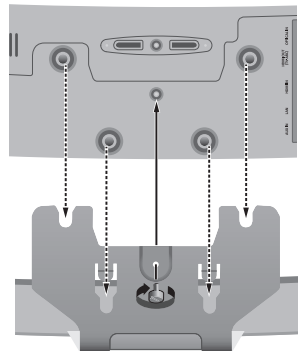

TV base, with **TV-Mount** attached

9. Push the Soundbar onto the **TV-Mount** as far as it will go, as shown in the illustration.
10. Fasten the **Holder-Fix Mount** to the Soundbar to fix the Soundbar to the **TV-Mount**.

## INSTALLING SOUNDBAR TO TV STAND

You can install Soundbar to TV stand if you have Soundbar matching TV with this model.

Check for the supplied accessories shown below.



Holder-Foot : 3EA

Holder-Screw 2 : 3EA

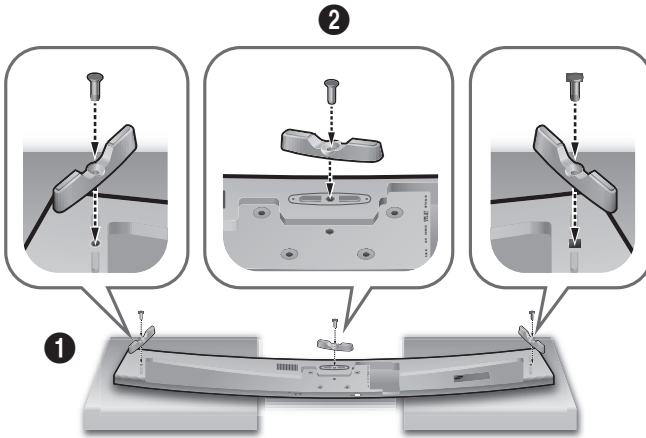

1. Place the Soundbar as shown in the illustration, ensuring that none of the buttons touch the surface it is lying on.
2. Fix **Holder-Foot** (3EA) and **Holder-Screw 2** (3EA) to the Soundbar as shown in the illustration.

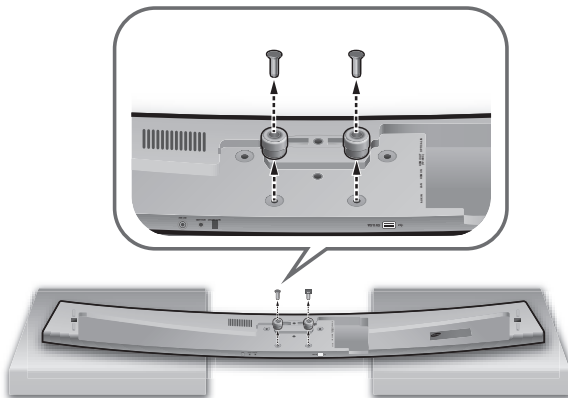

3. Remove **Holder-Support** (2EA) from the Soundbar as shown in the illustration.

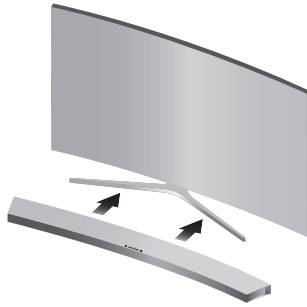

4. Align the Soundbar's centre with the centre of the base of the TV, and then carefully push it onto the stand as far as it will go, as shown in the illustration. Be careful not to unbalance the TV.

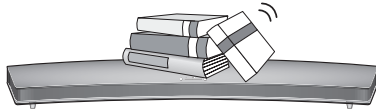

- Do not place a heavy thing or step on the main unit.

## INSTALLING SOUNDBAR TO FREE-STANDING



1. Centre the Soundbar on the flat area in front of the TV.

# ASSEMBLING THE CLAMP-WIRE

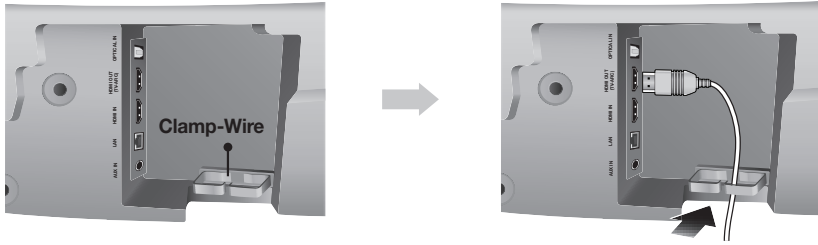

Attach the clamp-wire to the unit as shown, and then run the cables through the clamp-wire to keep them neat.

# MOUNTING THE COVER-FOOT ONTO SUBWOOFER

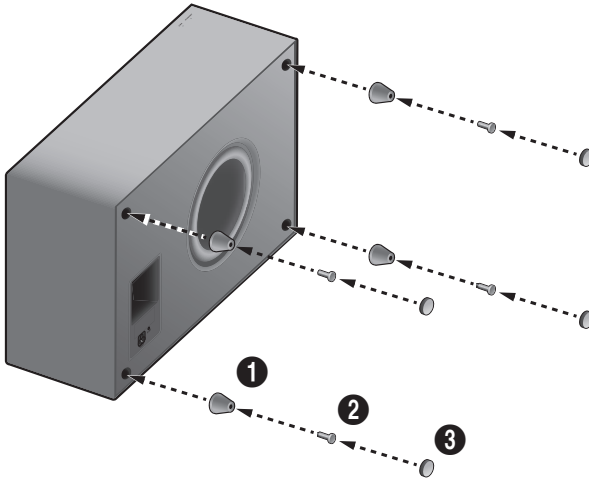

1. Place each **Cover-Foot** on the 4 holes correspondingly as shown in the illustration.
2. Insert **Screw-Taptite** (4EA) into corresponding hole of **Cover-Foot**.
3. Block up the holes with **Foot Rubber** (4EA) to complete.



- Do not connect the power cord of this product or your TV to a wall outlet until all connections between components are complete.
- Before moving or installing this product, be sure to turn off the power and disconnect the power cord.

## CONNECTING THE SUBWOOFER

### CONNECTING TO THE SUBWOOFER AUTOMATICALLY

The main unit and subwoofer should link (connect wirelessly) automatically when the main unit and subwoofer are turned on.

- If it is completely connected, the blue LED in the subwoofer stops blinking.

### CONNECTING TO THE SUBWOOFER MANUALLY

The Subwoofer's linking ID is preset at the factory and the main unit and subwoofer should link (connect wirelessly) automatically when the main unit and subwoofer are turned on. If the Link indicator does not light when the main unit and subwoofer are turned on, please set the ID by following the procedure below.

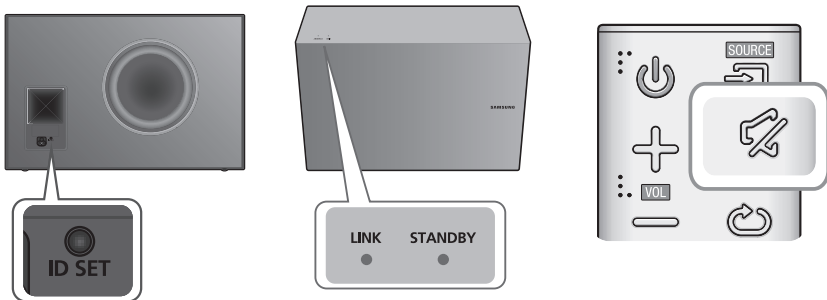

1. Plug the power cords of the main unit and subwoofer into an AC wall outlet.
2. Press the **ID SET** button on the back of the subwoofer with a small, pointed object for 5 seconds.
  - The **STANDBY** indicator is turned off and the **LINK** indicator (Blue LED) blinks quickly.
3. While the main unit is powered off (in **STANDBY** mode), press and hold the  (Mute) on the remote control for 5 seconds.
4. The **ID SET** message appears on the Soundbar's display.
5. To finalise the link, turn the main unit's power on while the subwoofer's Blue LED blinks.
  - The main unit and the subwoofer should now be linked (connected).
  - The Link indicator (Blue LED) on the subwoofer should be on.
  - If the Link indicator is not solid blue, the linking process has failed. Turn off the main unit and start again from Step 2.
  - You can enjoy better sound from the wireless subwoofer by selecting a Sound Effect. (See page 10)



- Before moving or installing the product, be sure to turn off the power and disconnect the power cord.
- If the main unit is powered off, the wireless subwoofer will be in standby mode and the STANDBY LED on the upper side will come on after the Link indicator (Blue LED) blinks for 30 seconds.
- If you use a device that uses the same frequency (2.4GHz) as the Soundbar near the Soundbar, interference may cause some sound interruption.
- The transmission distance of the wireless signal between the main unit and subwoofer is about 10 meters, but may vary depending on your operating environment. If a steel-concrete or metallic wall is between the main unit and the wireless subwoofer, the system may not operate at all, because the wireless signal cannot penetrate metal.
- If the main unit doesn't make a wireless connection, follow steps 1-5 in the left hand column to re-set the connection between the main unit and wireless subwoofer.



- The wireless receiving antenna is built into the wireless subwoofer. Keep the unit away from water and moisture.
- For optimal listening performance, make sure that the area around the wireless subwoofer location is clear of any obstructions.

## ATTACHING THE TOROIDAL FERRITE CORE SOUNDBAR POWER CORD

You can reduce noise caused by electromagnetic radiation by fitting the ferrite core to your Soundbar power cord.

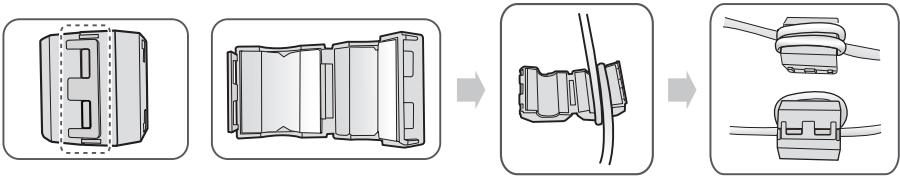

1. Unlock and open the ferrite core.
2. Wind the Soundbar power cable around the ferrite core twice.  
(Start winding 5 to 10 cm away from the core).
3. Close the ferrite core by pressing it until it clicks.

<Soundbar Power Cable>

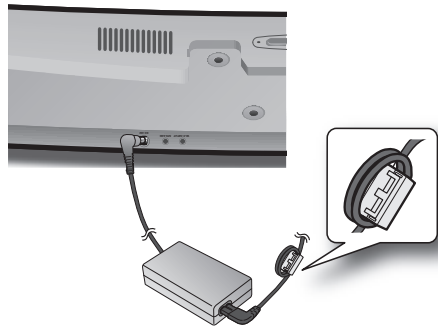

# CONNECTING TO A TV

## CONNECTIONS WITH TV USING HDMI (DIGITAL) CABLE

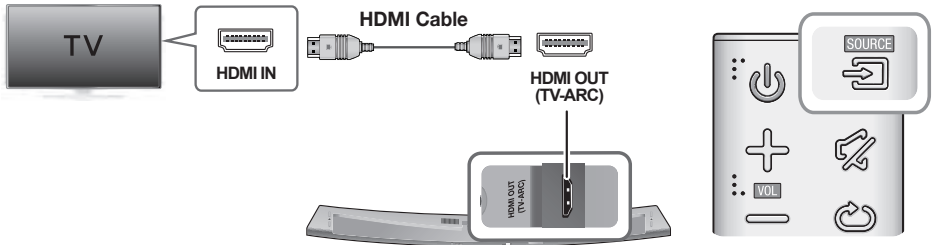



1. Connect an HDMI cable from the **HDMI OUT (TV-ARC)** jack on the back of the product to the HDMI IN jack on your TV.
2. Press the  (Source) button on the top panel of Soundbar or the **SOURCE** button on remote control to select the **D.IN** mode.

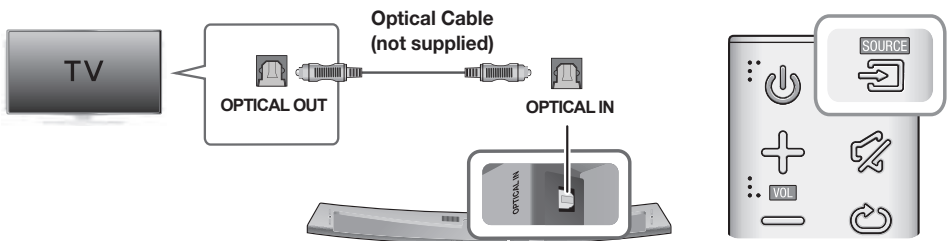

- HDMI is an interface that enables the digital transmission of video and audio data with just a single connector.
- If the TV provides an ARC port, connect the HDMI cable to the HDMI IN (ARC) port.
- We recommend you use a coreless HDMI cable if possible. If you use a cored HDMI cable, use one whose diameter is less than 14 mm.
- Anynet+ must be turned on.
- This function is not available if the HDMI cable does not support ARC.

## CONNECTIONS WITH TV USING OPTICAL (DIGITAL) CABLE



1. Connect **OPTICAL IN** (Audio) on the Soundbar to the OPTICAL OUT jack of the TV.
2. Press the  (Source) button on the top panel of Soundbar or the **SOURCE** button on remote control to select the **D.IN** mode.

► **Auto Power Link**

If you have connected the main unit to a TV with a digital optical cable, set the Auto Power function ON to have the Soundbar turn on automatically when you turn the TV on.

AUTO POWER LINK	Display
ON	<b>OFF - ANYNET+ / ON - POWER LINK</b>
OFF	<b>ON - ANYNET+ / OFF - POWER LINK</b>

1. Connect the Soundbar and a TV with an Optical cable. (not supplied)
2. Press the  (Source) button on the main unit's top panel or the **SOURCE** button on the remote control to select the **D.IN** mode.
3. Press the **Anynet+** button on the remote control to toggle the Auto Power Link function on and off.



- Depending on the connected device, Auto Power Link may not function.

**TV SOUNDCONNECT**

You can enjoy TV sound through your Soundbar when it is connected to a Samsung TV that supports the TV SoundConnect function.



1. Turn on the TV and Soundbar.
  - Turn on the menu of the TV.
  - Move to Speaker Settings on "Sound" tab.
  - Set the "Add New Device" menu to "On".
2. Press the  (Source) button on the main unit's top panel or the **SOURCE** button on the remote control to select the **TV** mode.
3. On the TV, a message asking whether to enable the TV SoundConnect function appears.
4. Select **<Yes>** to finish connecting the TV and Soundbar using the TV's remote control.



- Switching the Soundbar's mode from TV to another mode automatically terminates TV SoundConnect.
- To connect the Soundbar to another TV, the existing connection must be terminated.
- Terminate the connection to the existing TV, and then press the **▶||** button on the remote control for 5 seconds to connect to another TV.





- The TV SoundConnect (SoundShare) function is supported by some Samsung TVs released from 2012 on. Check whether your TV supports the TV SoundConnect (SoundShare) function before you begin. (For further information, refer to the TV's user manual.)
- If your Samsung TV was released before 2014, check the SoundShare setting menu.
- If the distance between the TV and Soundbar exceeds 10 meters, the connection may not be stable or the audio may stutter. If this occurs, relocate the TV or Soundbar so that they are within operational range, and then re-establish the TV SoundConnect connection.
- TV SoundConnect Operational Ranges:
  - Recommended pairing range: within 2 meters.
  - Recommended operational range: within 10 meters.
- The Play/Pause, Next, and Prev buttons on the Soundbar or Soundbar's remote do not control the TV.

# CONNECTIONS WITH EXTERNAL DEVICE

## HDMI CABLE

HDMI is the standard digital interface for connecting to TVs, projectors, DVD players, Blu-ray players, set top boxes, and more.

HDMI prevents any degradation to the signal due to conversion to analogue and maintains the video and audio quality of the original digital source.

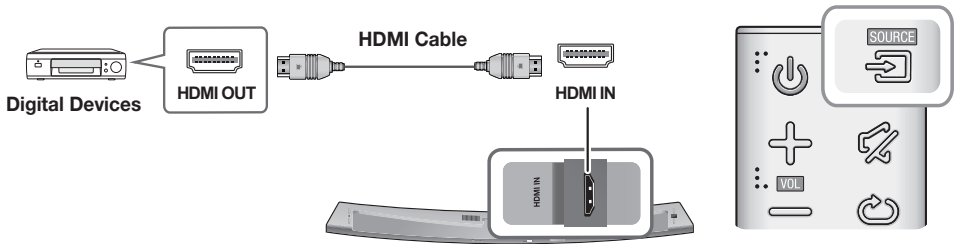

1. Connect an HDMI cable from the **HDMI IN** jack on the back of the product to the HDMI OUT jack on your digital device.
2. Press the  (Source) button on the top panel of Soundbar or the **SOURCE** button on remote control to select the **HDMI** mode.

## OPTICAL OR AUX CABLE

This unit comes equipped with one optical in digital jack and one audio analogue in jack, giving you two ways to connect it to an External Devices.

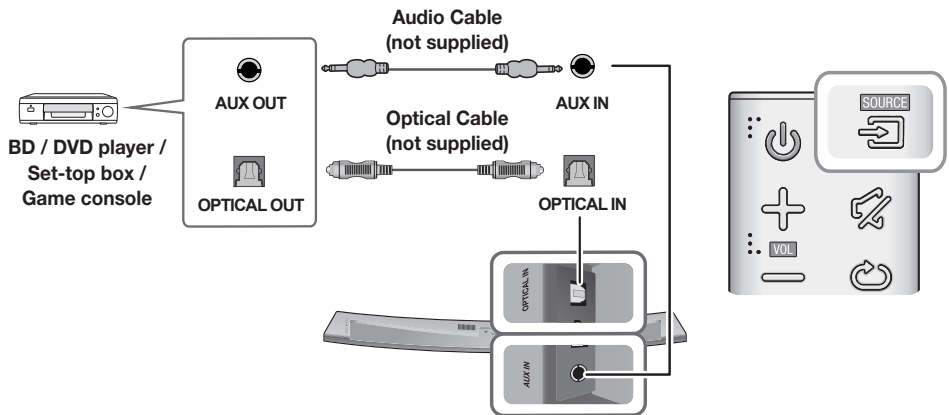

### ► AUX Cable

1. Connect **AUX IN** (Audio) on the main unit to the AUDIO OUT jack of the Source Device.
2. Press the  (Source) button on the top panel of Soundbar or the **SOURCE** button on remote control to select the **AUX** mode.

### ► Optical Cable

1. Connect **OPTICAL IN** (Audio) on the main unit to the OPTICAL OUT jack of the Source Device.
2. Press the  (Source) button on the top panel of Soundbar or the **SOURCE** button on remote control to select the **D.IN** mode.

## USB

You can play music files located on USB storage devices through the Soundbar.

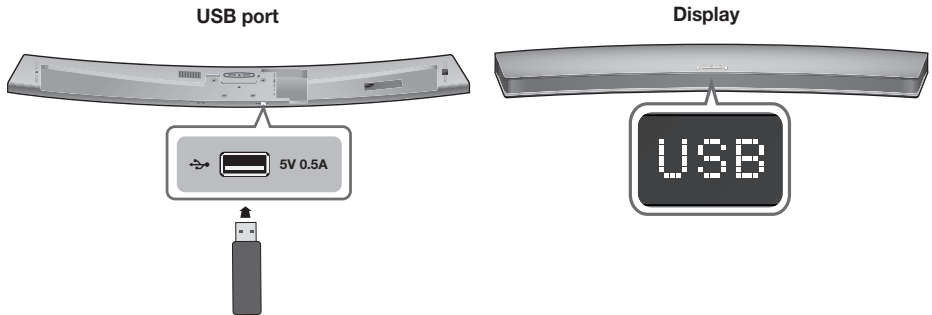

1. Connect the USB device to the USB port on the back of the product.
2. Press the  (Source) button on the main unit's top panel or the **SOURCE** button on the remote control to select the **USB** mode.
3. **USB** appears on the display screen.
  - The Soundbar connection to the USB device is complete.
  - The Soundbar automatically turns off (Auto Power Off) if no USB device has been connected for more than 15 minutes.

### ► Before you connect a USB device

Be aware of the following:

- If the file name of a file or folder on a USB device exceeds 10 characters, it is not displayed on the Soundbar's display.
- This product may not be compatible with certain types of USB storage media.
- The Soundbar supports the FAT16 and FAT32 file systems.
  - The NTFS file system is not supported.
- Connect USB devices directly to the USB port of the product. Otherwise, you may encounter a USB compatibility problem.
- Do not connect multiple storage devices to the product via a multi-card reader. It may not operate properly.

## CONNECTIONS

- Digital camera PTP protocols are not supported.
- Do not remove the USB device while it is transferring files.
- DRM-protected music files (MP3, WMA) from commercial web sites cannot be played.
- External HDDs are not supported.
- Mobile phone devices are not supported.
- File Format Type Compatibility list:

Extension	Codec	Sampling Rate	Bit rate
*.mp3	MPEG 1 Layer1	32/44.1/48	32 ~ 448kbps
	MPEG 1 Layer2	32/44.1/48	32 ~ 384kbps
	MPEG 1 Layer3	32/44.1/48	32 ~ 320kbps
	MPEG 2 Layer3	16/22.05/24/32/44.1/48	8 ~ 160kbps
	MPEG 2.5 Layer3	8/11.025/12/16/22.05/24/32/44.1/48	8 ~ 160kbps
*.wma	Wave_Format_MSAudio1	-	-
	Wave_Format_MSAudio2	-	-
	WMA Professional	Not Support	-
*.wav	-	8 KHz ~ 192KHz	~ 8.8Mbps
*.ogg	-	8 KHz ~ 48KHz	-
*.flac	-	8 KHz ~ 192KHz	~ 5.6Mbps
*.m4a	Alac (Apple lossless Audio codec)	8 KHz ~ 192KHz	~ 1Mbps
*.ape	MON-KEY Audio	8 KHz ~ 48KHz	~ 1Mbps
*.aif	Audio Interchange File Format	8 KHz ~ 192KHz	~ 4.4Mbps



- If there are too many folders and files stored in the USB device, reading may take some time.

# INPUT MODE

Press the  (Source) button on the main unit's top panel or the **SOURCE** button on the remote control to select the mode you want.

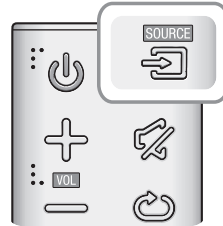

Input mode	Display
Optical Digital input ARC (HDMI OUT) input	<b>D.IN</b>
AUX input	<b>AUX</b>
HDMI input	<b>HDMI</b>
BLUETOOTH mode	<b>BT</b>
TV SoundConnect	<b>TV</b>
USB mode	<b>USB</b>

The unit turns off automatically in the following situations.

- D.IN / HDMI / BT / TV / USB / ARC Mode
  - If there is no audio signal for 15 minutes.
- AUX Mode

To turn the Auto Power Down function ON or OFF, press and hold the **▶||** button for 5 seconds.

**ON - AUTO POWER DOWN / OFF - AUTO POWER DOWN** appears on the display.

- If the AUX cable is disconnected for 15 minutes.
- If there is no KEY input for 8 hours when the AUX cable is connected.

# BLUETOOTH

You can connect a Bluetooth device to the Soundbar and enjoy music with high quality stereo sound, all without wires!

## TO CONNECT THE SOUNDBAR TO A BLUETOOTH DEVICE

Check if the Bluetooth device supports the Bluetooth compliant stereo headset function.

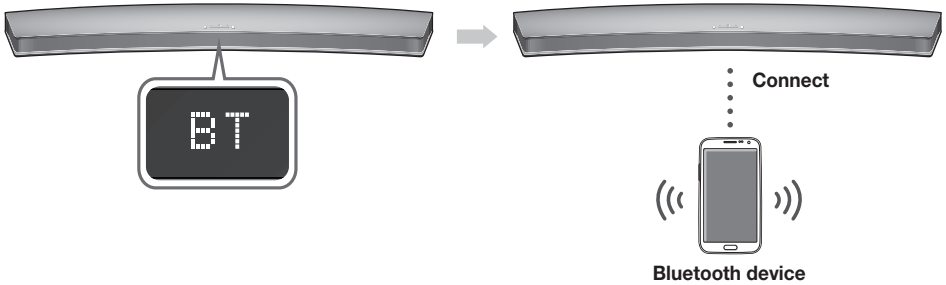

1. Press the  (Source) button on the main unit's top panel or the **SOURCE** button on the remote control to select the **BT** mode.
  - You will see **BT READY** on the front display of the Soundbar.
2. Select the Bluetooth menu on the Bluetooth device you want to connect. (Refer to the Bluetooth device's user manual.)
3. Select "**[Samsung] Soundbar**" from the list.
  - When the Soundbar is connected to the Bluetooth device, it will display **[Bluetooth device name] → BT** on the front display.
  - The device name can only be displayed in English. An underline " \_ " will be displayed if the name is not in English.
  - If the Bluetooth device has failed to pair with the Soundbar, delete the previous "**[Samsung] Soundbar**" found by the Bluetooth device and have it search for the Soundbar again.
4. Play music on the connected device.
  - You can listen to the music playing on the connected Bluetooth device over the Soundbar.
  - In **BT** mode, the Play / Pause / Next / Prev functions are not available. However, these functions are available in Bluetooth devices supporting AVRCP.



- If asked for PIN code when connecting a Bluetooth device, enter <0000>.
- Only one Bluetooth device can be paired at a time.
- The Bluetooth connection will be terminated when you turn the Soundbar off.
- The Soundbar may not perform Bluetooth search or connection correctly under the following circumstances:
  - If there is a strong electrical field around the Soundbar.
  - If several Bluetooth devices are simultaneously paired with the Soundbar.
  - If the Bluetooth device is turned off, not in place, or malfunctions.
  - Note that such devices as microwave ovens, wireless LAN adaptors, fluorescent lights, and gas stoves use the same frequency range as the Bluetooth device, which can cause electric interference.

- The Soundbar supports SBC data (44.1kHz, 48kHz).
- Connect only to a Bluetooth device that supports the A2DP (AV) function.
- You cannot connect the Soundbar to a Bluetooth device that supports only the HF (Hands Free) function.
- Once you have paired the Soundbar to a Bluetooth device, selecting "[Samsung] Soundbar" from the device's scanned devices list will automatically change the Soundbar to **BT** mode.
- Available only if the Soundbar is listed among the Bluetooth device's paired devices. (The Bluetooth device and the Soundbar must have been previously paired at least once.)
- Soundbar will appear in the Bluetooth device's searched devices list only when the Soundbar is displaying **BT READY**.
- In the TV SoundConnect mode, the Soundbar cannot be paired to another Bluetooth device.

## TO DISCONNECT THE BLUETOOTH DEVICE FROM THE SOUNDBAR

You can disconnect the Bluetooth device from the Soundbar. For instructions, see the Bluetooth device's user manual.

- The Soundbar will be disconnected.
- When the Soundbar is disconnected from the Bluetooth device, the Soundbar will display **BT DISCONNECTED** on the front display.

## TO DISCONNECT THE SOUNDBAR FROM THE BLUETOOTH DEVICE

Press the **SOURCE** button on the remote control or the  (Source) button on the product's top panel to switch from **BT** to another mode or turn off the Soundbar.

- The connected Bluetooth device will wait a certain amount of time for a response from the Soundbar before terminating the connection. (Disconnection time may differ, depending on the Bluetooth device)



- In Bluetooth connection mode, the Bluetooth connection will be lost if the distance between the Soundbar and the Bluetooth device exceeds 10 meters.
- The Soundbar automatically turns off after 15 minutes in the Ready state.

### ► More About Bluetooth

Bluetooth is a technology that enables Bluetooth-compliant devices to interconnect easily with each other using a short wireless connection.

- A Bluetooth device may cause noise or malfunction, depending on usage, when:
  - A part of your body is in contact with the receiving/transmitting system of the Bluetooth device or the Soundbar.
  - It is subject to electrical variation from obstructions caused by a wall, corner, or office partition.
  - It is exposed to electrical interference from same frequency-band devices including medical equipment, microwave ovens, and wireless LANs.
- Pair the Soundbar with the Bluetooth device while they are close together.
- The further the distance between the Soundbar and Bluetooth device, the worse the quality is. If the distance exceeds the Bluetooth operational range, the connection is lost.
- In poor reception areas, the Bluetooth connection may not work properly.
- The Bluetooth connection only works when it is close to the unit. The connection will be automatically cut off if the Bluetooth device is out of range. Even within range, the sound quality may be degraded by obstacles such as walls or doors.

# USING THE NETWORK STANDBY ON FUNCTION

The Network Standby On function becomes available if wireless connection was properly established between the smart device and Soundbar. This function turns on the Soundbar automatically when a smart device attempts to connect to the Soundbar via Bluetooth or Wi-Fi. If the Soundbar was turned on via Bluetooth connection, its input mode is set to **BT** automatically. Turning on the Soundbar via Wi-Fi is available only by using the App. For further information, refer to the Web manual.

1. Connect the Smart device to your Soundbar.
2. Turn the Network Standby On function on by pressing the **▶▶** button on the Soundbar remote for more than 5 seconds. You can turn the function off by pressing the **▶▶** button again for more than 5 seconds.



- Available only if the Soundbar is listed among the Smart device's paired devices. (The Smart device and the Soundbar must have been previously paired at least once.)
- Soundbar will appear in the Smart device's searched devices list only when the Soundbar is displaying [BT READY] or [WiFi READY].
- In the TV SoundConnect mode, the Soundbar cannot be paired to another Smart device.
- If Network Standby On function did not work
  - The Network Standby On is set to Off.
- Wi-Fi connection to the Soundbar will be terminated if its power cord was disconnected or the power was cut off. Turn on the Soundbar and reconnect.

# USING THE MULTIROOM LINK

Once the Soundbar is connected to a smart device with Multiroom App, you can connect multiple Samsung Multiroom devices together wirelessly.

## BEFORE YOU BEGIN

### ► Communication Basics

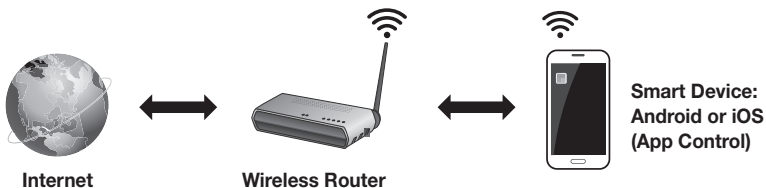

1. Requirements: Wireless Router, Smart Device
2. The wireless router should be connected to the Internet.
3. The smart device should be connected to the router via a Wi-Fi connection.



## INSTALLING THE SAMSUNG MULTIROOM APP

To use the Soundbar, you must download and then install the Samsung Multiroom App by accessing the app through Google play or the App Store. With the Samsung Multiroom App installed, you can play music stored in your smart device, from connected devices and other content providers, and from Internet radio stations.

### ► Android or iOS

Download the Samsung Multiroom app from Google Play or the App Store of your smart device.

\* Market search : Samsung Multiroom



or



### ► Accessing the Samsung Multiroom App

To access the Samsung Multiroom app, press the Multiroom app icon on your smart device.

## CONNECTING THE SOUNDBAR TO YOUR NETWORK

On your Smart device, select the Samsung Multiroom app.

Follow the directions on your smart device's screen.



- For further information, refer to the Web Manual.
  - Web manual : [www.Samsung.com](http://www.Samsung.com) → Support → Product name search → HW-J7500 or HW-J7501 PDF file download.
- When connected to a wired network, try to use the CAT 7 cable to connect.

# SOFTWARE UPDATE

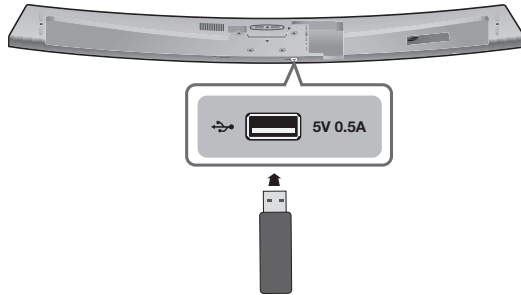

## UPDATING WITH USB

Samsung may offer updates for the Soundbar's system firmware in the future.

If an update is offered, you can update the firmware by connecting a USB device with the firmware update stored on it to the USB port on your Soundbar.

Note that if there are multiple update files, you must load them onto the USB device singly and use them to update the firmware one file at a time.

Please visit [samsung.com](http://samsung.com) or contact the Samsung call centre to receive more information about downloading updates files.

1. While the Soundbar is turned off, connect the USB storage device that contains the updating firmware to the Soundbar's USB port.
2. Turn on the Soundbar **UPDATE** appears on the display and updating begins within 3 minutes.
  - Upon completion of updating, the Soundbar turns off and on automatically.

### ► If **UPDATE** was not displayed

1. Turn off the Soundbar, connect the USB storage device that contains update files to the Soundbar's USB port.
2. Disconnect the power cord, reconnect it and turn it on.



- Insert a USB device containing the firmware update into the USB port on the main unit.
- Updating firmware may not work properly if audio files supported by the Soundbar are stored in the USB storage device.
- Do not disconnect the power or remove the USB device while updates are being applied. The main unit will turn off automatically after completing the firmware update.

- After the update, all settings are reset to their factory default settings. We recommend you write down your settings so that you can easily reset them after the update. Note that updating firmware resets the subwoofer connection too.  
If connection to the subwoofer is not re-established automatically after the update, refer to page 17.  
If the firmware fails to update, we recommend formatting the USB device in FAT16 and trying again.
- Do not format the USB device in the NTFS format. The Soundbar does not support the NTFS file system.
- Depending on the manufacturer, some USB devices may not be supported.

---

## AUTO UPDATE

Even when the Soundbar is turned off, the Soundbar will automatically check latest software version and continue to update if it was connected to the Internet.



- The Soundbar is configured to run auto update by default.
  - To use auto update function, the Soundbar must be connected to the Internet.
  - Wi-Fi connection to the Soundbar will be terminated if its power cord was disconnected or the power was cut off. Turn on the Soundbar and reconnect.
-

# TROUBLESHOOTING

Before requesting service, please check the following.

## The unit will not turn on.

- |  |   |
|--|---|
| • Is the power cord plugged into the outlet? | → Connect the power plug to the outlet. |
|--|---|

## A function does not work when the button is pressed.

- |   |   |
|---|---|
| • Is there static electricity in the air? | → Disconnect the power plug and connect it again. |
|---|---|

## Sound is not produced.

- |                                 |   |
|---------------------------------|---|
| • Is the Mute function on?      | → Press the  (Mute) button to cancel the function. |
| • Is the volume set to minimum? | → Adjust the Volume.  |

## The remote control does not work.

- |   |                               |
|---|-------------------------------|
| • Are the batteries drained?  | → Replace with new batteries. |
| • Is the distance between the remote control and main unit too far? | → Move closer to the unit.    |

## The TV SoundConnect (TV pairing) failed.

- |   |  |
|---|--|
| • Does your TV support TV SoundConnect?   | → TV SoundConnect is supported by some Samsung TVs released from 2012 on. Check your TV to see if it supports TV SoundConnect.   |
| • Is your TV firmware the latest version? | → Update your TV with the latest firmware.   |
| • Does an error occur when connecting?    | → Contact the Samsung call centre.   |
| • Reset the TV mode and connect again.    | → Press and hold the  button for 5 seconds to reset the TV SoundConnect connection. |

## The red LED on the subwoofer blinks and the subwoofer is not producing sound.

- |  |  |
|--|--|
| • Your subwoofer may not be connected to the main body of the product. | → Try to connect your subwoofer again. (See Page 17) |
|--|--|

## The subwoofer drones and vibrates noticeably.

- |  |  |
|--|--|
| • Try to adjust the vibration of your subwoofer. | → Press the <b>WOOFER</b> button on your remote control to adjust its value (between -12, -6 to +6). |
|--|--|

# SPECIFICATIONS

<b>Model name</b>	HW-J7500 / HW-J7501		
<b>GENERAL</b>	<b>USB</b>		5V / 0.5A
	<b>Weight</b>	<b>Main Unit</b>	4 kg
		<b>Subwoofer (PS-WJ7500 / PS-WJ7501)</b>	7.8 kg
	<b>Dimensions (W x H x D)</b>	<b>Main Unit</b>	1230 x 47.5 x 170 mm
		<b>Subwoofer (PS-WJ7500 / PS-WJ7501)</b>	500 x 332 x 161 mm
	<b>Operating Temperature Range</b>		+5°C to +35°C
	<b>Operating Humidity Range</b>		10 % to 75 %
<b>AMPLIFIER</b>	<b>Rated Output Power</b>	<b>Main Unit</b>	20W/CH x 8, 8ohm, THD=10%, 1KHz
		<b>Subwoofer (PS-WJ7500 / PS-WJ7501)</b>	160W, 3ohm, THD=10%, 100Hz
	<b>S/N Ratio (Analogue Input)</b>		65 dB
	<b>Separation (1kHz)</b>		65 dB

\* S/N ratio, distortion, separation, and usable sensitivity are based on measurements using AES (Audio Engineering Society) guidelines.

\* Nominal specification

- Samsung Electronics Co., Ltd reserves the right to change the specifications without notice.
- Weight and dimensions are approximate.
- For the power supply and Power Consumption, refer to the label attached to the product.

※ **Precaution** : The product will restart automatically if you turn on/off Wi-Fi/Ethernet.

<b>Overall Standby Power Consumption (W) (All the network ports are "ON" condition)</b>		7.4W
<b>Wi-Fi/Ethernet</b>	<b>Port deactivation method</b>	Press <b>Wi-Fi SETUP</b> button on the product for 30 seconds to turn Wi-Fi/Ethernet On / Off.
<b>Bluetooth</b>	<b>Port deactivation method</b>	Press <b>SPK ADD</b> button on the product for 30 seconds to turn Bluetooth On / Off.

※ **Open Source Licence Notice**

- To send inquiries and requests regarding open sources, contact Samsung via Email (oss.request@samsung.com).



Hereby, Samsung Electronics, declares that this equipment is in compliance with the essential requirements and other relevant provisions of Directive 1999/5/EC.

The original Declaration of Conformity may be found at <http://www.samsung.com>, go to Support > Search Product Support and enter the model name.

This equipment may be operated in all EU countries.

This equipment may only be used indoors.



# UNITED KINGDOM



# EIRE

This Samsung product is warranted for the period of twelve (12) months from the original date of purchase, against defective materials and workmanship. In the event that warranty service is required, you should return the product to the retailer from whom it was purchased. However, Samsung Authorised Dealers and Authorised Service Centres in other EC Countries will comply with the warranty on the terms issued to purchasers in the country concerned. In case of difficulty, details of our Authorised Service Centres are available from:

**Samsung Electronics U.K. Ltd**  
**Samsung Customer Support Centre**  
**Selectapost 38, Sheffield, S97 3FJ**  
**United Kingdom**

**United Kingdom**  
**Tel : 0330 SAMSUNG (7267864)**  
**[www.samsung.com/uk/support](http://www.samsung.com/uk/support)**

**EIRE**  
**Tel : 0818 717100**  
**[www.samsung.com/ie/support](http://www.samsung.com/ie/support)**

## ■ WARRANTY CONDITIONS

1. The warranty is only valid if, when warranty service is required, the warranty card is fully and properly completed and is presented with the original invoice or sales slip or confirmation, and the serial number on the product has not been defaced.
2. Samsung's obligations are limited to the repair or, at its discretion, replacement of the product or the defective part.
3. Warranty repairs must be carried out by Authorised Samsung Dealers or Authorised Service Centres. No re-imburement will be made for repairs carried out by non Samsung Dealers and, any such repair work and damage to the products caused by such repair work will not be covered by this warranty.
4. This product is not considered to be defective in materials nor workmanship by reason that it requires adaptation in order to conform to national or local technical or safety standards in force in any Country other than the one for which the product was originally designed and manufactured. This warranty will not cover, and no re-imburement will be made for such adaptation nor any damage which may result.
5. This warranty covers none of the following:
  - a) Periodic check ups, maintenance and repair or replacement of parts due to normal wear and tear.
  - b) Cost relating to transport, removal or installation of the product.
  - c) Misuse, including the failure to use this product for its normal purposes or incorrect installation.
  - d) Damage caused by Lightning, Water, Fire, Acts of God, War, Public Disturbances, incorrect mains voltage, improper ventilation or any other cause beyond the control of Samsung.
6. This warranty is valid for any person who legally acquired possession of the product during the warranty period.
7. The consumers statutory rights in any applicable national legislation whether against the retailer arising from the purchase contract or otherwise are not affected by this warranty. Unless there is national legislation to the contrary, the rights under this warranty are the consumers sole rights and Samsung, its subsidiaries and distributors shall not be liable for indirect or consequential loss or any damage to records, compact discs, videos or audio taper or any other related equipment or material.

**SAMSUNG ELECTRONICS (U.K.) LTD.**



**Contact SAMSUNG WORLD WIDE**

If you have any questions or comments relating to Samsung products, please contact the SAMSUNG customer care Centre.

Area	Contact Centre ☎	Web Site
<b>■ Europe</b>		
U.K	0330 SAMSUNG (7267864)	www.samsung.com/uk/support
EIRE	0818 717100	www.samsung.com/ie/support
GERMANY	0180 6 SAMSUNG bzw. 0180 6 7267864* (*0,20 €/Anruf aus dem dt. Festnetz, aus dem Mobilfunk max. 0,60 €/Anruf)	www.samsung.com/de/support
FRANCE	01 48 63 00 00	www.samsung.com/fr/support
ITALIA	800-SAMSUNG (800.7267864)	www.samsung.com/it/support
SPAIN	0034902172678	www.samsung.com/es/support
PORTUGAL	808 20 7267	www.samsung.com/pl/support
LUXEMBURG	261 03 710	www.samsung.com/support
NETHERLANDS	0900-SAMSUNG (0900-7267864) (€ 0,10/Min)	www.samsung.com/nl/support
BELGIUM	02-201-24-18	www.samsung.com/be/support (Dutch) www.samsung.com/be_fr/support (French)
NORWAY	815 56480	www.samsung.com/no/support
DENMARK	70 70 19 70	www.samsung.com/dk/support
FINLAND	030-6227 515	www.samsung.com/fi/support
SWEDEN	0771 726 7864 (0771-SAMSUNG)	www.samsung.com/se/support
POLAND	801-172-678* lub +48 22 607-93-33 * * (koszt połączenia według taryfy operatora)	www.samsung.com/pl/support
HUNGARY	0680SAMSUNG (0680-726-786) 0680PREMIUM (0680-773-648)	www.samsung.com/hu/support
SLOVAKIA	0800 - SAMSUNG (0800-726 786)	www.samsung.com/sk/support
AUSTRIA	0800-SAMSUNG (0800-7267864) [Only for Premium HA] 0800-366661 [Only for Dealers] 0810-112233	www.samsung.com/at/support

Area	Contact Centre ☎	Web Site
SWITZERLAND	0800 726 78 64 (0800-SAMSUNG)	www.samsung.com/ch/support (German) www.samsung.com/ch_fr/support (French)
CZECH	800 - SAMSUNG (800-726786)	www.samsung.com/cz/support
	Samsung Electronics Czech and Slovak, s.r.o. V Parku 2343/24, 148 00 - Praha 4	
CROATIA	072 726 786	www.samsung.com/hr/support
BOSNIA	055 233 999	www.samsung.com/support
MONTENEGRO	020 405 888	www.samsung.com/support
SLOVENIA	080 697 267 (brezplačna številka) 090 726 786 (0,39 EUR/min) Klični center vam je na voljo od ponedeljka do petka od 9. do 18. ure.	www.samsung.com/si
SERBIA	011 321 6899	www.samsung.com/rs/support
BULGARIA	800 111 31 , Безплатна телефонна линија	www.samsung.com/bg/support
ROMANIA	08008 726 78 64 (08008 SAMSUNG ) Apel GRATUIT	www.samsung.com/ro/support
CYPRUS	8009 4000 only from landline, toll free	
GREECE	80111-SAMSUNG (80111 726 7864) only from land line (+30) 210 6897691 from mobile and land line	www.samsung.com/gr/support
LITHUANIA	8-800-77777	www.samsung.com/lt/support
LATVIA	8000-7267	www.samsung.com/lv/support
ESTONIA	800-7267	www.samsung.com/ee/support



**[Correct disposal of batteries in this product]**

**(Applicable in countries with separate collection systems)**

This marking on the battery, manual or packaging indicates that the batteries in this product should not be disposed of with other household waste at the end of their working life. Where marked, the chemical symbols Hg, Cd or Pb indicate that the battery contains mercury, cadmium or lead above the reference levels in EC Directive 2006/66. If batteries are not properly disposed of, these substances can cause harm to human health or the environment.

To protect natural resources and to promote material reuse, please separate batteries from other types of waste and recycle them through your local, free battery return system.



**Correct Disposal of This Product  
(Waste Electrical & Electronic Equipment)**

**(Applicable in countries with separate collection systems)**

This marking on the product, accessories or literature indicates that the product and its electronic accessories (e.g. charger, headset, USB cable) should not be disposed of with other household waste at the end of their working life. To prevent possible harm to the environment or human health from uncontrolled waste disposal, please separate these items from other types of waste and recycle them responsibly to promote the sustainable reuse of material resources.

Household users should contact either the retailer where they purchased this product, or their local government office, for details of where and how they can take these items for environmentally safe recycling.

Business users should contact their supplier and check the terms and conditions of the purchase contract. This product and its electronic accessories should not be mixed with other commercial wastes for disposal.

The Samsung logo is located in the top left corner. It consists of the word "SAMSUNG" in a bold, white, sans-serif font, centered within a dark grey, horizontally-oriented oval shape.

**HW-J7500**

**HW-J7501**

**Manuel d'utilisation**

# Curved Soundbar

Imaginez les possibilités

Merci d'avoir choisi un appareil Samsung.

Pour recevoir une assistance plus complète, veuillez enregistrer votre produit sur

[www.samsung.com/register](http://www.samsung.com/register)



# CARACTÉRISTIQUES

## Services de musique en streaming

La Curved Soundbar vous permet d'accéder encore plus facilement à votre musique préférée, grâce à ses fonctionnalités Wi-Fi. Accès facile à l'application Samsung Multiroom pour profiter au maximum des services de musique en streaming disponibles avec votre abonnement Internet.

## Expansion du son ambiophonique

La fonctionnalité Expansion du son ambiophonique ajoute de la profondeur et de la grandeur au son.

## TV SoundConnect

Connectez facilement votre téléviseur à la Soundbar via Bluetooth avec TV SoundConnect. L'absence des câbles qui traînent entre la Soundbar et le téléviseur vous permet de mettre en valeur le design plat et sobre de deux systèmes tout en conservant une apparence soignée de votre salon. Vous contrôlez facilement la Soundbar et le téléviseur depuis une seule télécommande.

## Partage des sources de musique (= lecture Multiroom)

Grâce à Multiroom Link, il est facile de contrôler et de partager une seule source de musique à travers plusieurs périphériques audio à différents emplacements. L'application mobile contrôle le volume et la musique sur votre système à travers différents périphériques, y compris votre téléviseur, la Soundbar, le système audiovisuel et le lecteur de disque Blu-ray. Bénéficiez du son de votre choix, où vous voulez.

## HDMI

L'interface HDMI permet la transmission simultanée des signaux audio et vidéo pour vous offrir une image plus nette.

L'appareil est également équipé de la fonction ARC qui vous permet d'écouter le son de votre téléviseur sur le Soundbar via un câble HDMI. Cette fonction est uniquement disponible si vous connectez l'appareil à un téléviseur compatible ARC.

## Prise en charge de la fonction Hôte USB

Vous pouvez connecter des périphériques de stockage USB externes (lecteur MP3, mémoire flash USB, etc.) afin d'en lire les fichiers musicaux à l'aide de la fonction USB HOST du système Soundbar.

## Fonction Bluetooth

Vous pouvez connecter un périphérique Bluetooth à l'Ensemble Soundbar pour écouter de la musique avec un son stéréo de haute qualité, tout cela sans fil!

## LICENCE



Fabriqué sous licence par Dolby Laboratories. Dolby et le symbole représentant deux D sont des marques de commerce de Dolby Laboratories.



Pour les brevets DTS, consultez le site <http://patents.dts.com>. Fabriqué sous licence de DTS Licensing Limited. DTS, le symbole, & DTS et le symbole qui lui est associé sont des marques déposées, et DTS 2.0 Channel est une marque déposée de DTS, Inc. © DTS, Inc. Tous droits réservés.

## HDMI





Les termes HDMI et HDMI High-Definition Multimedia Interface, et le logo HDMI sont des marques de commerce ou des marques déposées de HDMI Licensing LLC aux États-Unis et dans d'autres pays.

# INFORMATIONS RELATIVES À LA SÉCURITÉ

## AVERTISSEMENTS

POUR ÉVITER LES RISQUES DE CHOC ÉLECTRIQUE, NE DÉMONTÉZ PAS LE CAPOT.

L'APPAREIL NE CONTIENT PAS DE PIÈCES RÉPARABLES PAR L'UTILISATEUR ; S'ADRESSER À UN SERVICE APRÈS-VENTE QUALIFIÉ.

 <div style="border: 1px solid black; padding: 5px; text-align: center;"> <b>ATTENTION</b>  <b>RISQUE DE CHOC ÉLECTRIQUE. NE PAS OUVRIIR</b> </div> 		Ce symbole avertit l'utilisateur de la présence d'une tension dangereuse à l'intérieur de l'appareil.
		Ce symbole avertit l'utilisateur de la présence de directives importantes dans la documentation accompagnant cet appareil.

**AVERTISSEMENT:** Afin de diminuer les risques d'incendie ou de choc électrique, n'exposez pas cet appareil à la pluie ou à l'humidité.

**ATTENTION :** Pour prévenir les chocs électriques, branchez la fiche au fond, en prenant soin d'insérer la tige large dans la fente large.

- Cet appareil doit toujours être branché à une prise terre.
- Pour déconnecter l'appareil du circuit principal, la prise doit être débranchée de la prise principale ; il est de ce fait nécessaire que la prise principale soit facile d'accès.

### ATTENTION

- Évitez toute projection d'eau sur l'appareil. Ne posez jamais d'objet contenant un liquide (ex : un vase) dessus.
- Pour éteindre complètement l'appareil, vous devez retirer le cordon d'alimentation de la prise murale. Par conséquent, le cordon d'alimentation doit être facilement accessible à tout moment.

## PRÉCAUTIONS

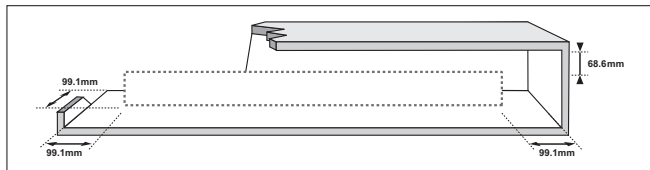

Assurez-vous que l'alimentation électrique de votre maison est conforme à la plaque d'identification située au dos de votre produit. Posez votre produit à plat sur un meuble stable en veillant à laisser un espace de 7 à 10 cm autour de l'appareil afin d'assurer une ventilation correcte de celui-ci. Faites attention à ne pas obstruer les orifices de ventilation. Ne posez pas l'ensemble sur un amplificateur ou un autre appareil susceptible de chauffer. Cet ensemble est conçu pour une utilisation en continu. Pour entièrement éteindre l'appareil, débranchez la fiche CA de la prise murale. Débranchez l'appareil si vous envisagez de ne pas l'utiliser durant une longue période.

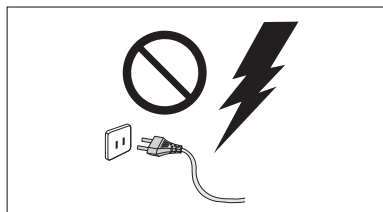

En cas d'orage, débranchez la fiche de l'appareil de la prise murale. Les surtensions occasionnées par l'orage pourraient endommager votre appareil.

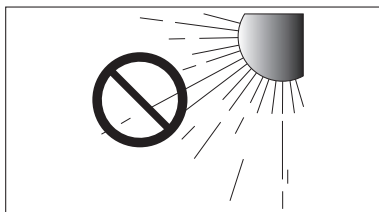

N'exposez pas l'ensemble aux rayons directs du soleil ou à toute autre source de chaleur. Ceci pourrait entraîner une surchauffe et un dysfonctionnement de l'appareil.

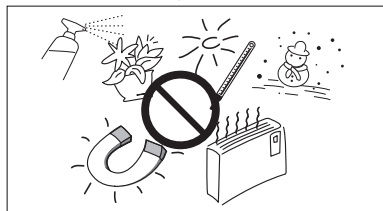

Protégez le produit de l'humidité (comme les vases) et d'une chaleur excessive (comme une cheminée) ou de tout équipement capable de créer des champs magnétiques ou électriques. Débranchez le câble d'alimentation en cas de dysfonctionnement. Votre produit n'est pas prévu pour un usage industriel. Ce produit ne peut être utilisé qu'à des fins personnelles. Une condensation peut se former si le produit ou un disque a été stocké à basse température. Si vous devez transporter l'ensemble pendant l'hiver, attendez environ 2 heures que l'appareil ait atteint la température de la pièce avant de l'utiliser.

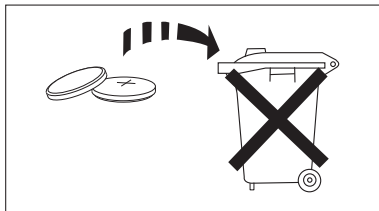

Les piles utilisées dans ce produit peuvent contenir des produits chimiques dangereux pour l'environnement. Ne jetez pas les piles dans votre poubelle habituelle. Ne vous débarrassez pas des piles en les faisant brûler. Ne court-circuitiez pas, ne désassemblez pas ni ne faites pas surchauffer les batteries. Le remplacement incorrect de la batterie entraîne un risque d'explosion. Ne la remplacez que par une batterie du même type.



**ATTENTION, NE PAS INGÉRER LA BATTERIE, RISQUE DE BRÛLURE CHIMIQUE,**  
[Télécommande fournie avec] Ce produit contient une pile par pièce/bouton.

Si vous avalez la pile par pièce/bouton, cela peut entraîner des brûlures internes graves en seulement 2 heures et vous pouvez mourir. Maintenez les piles neuves et usagées hors de portée des enfants. Si le compartiment de la pile ne se ferme pas correctement, arrêtez d'utiliser l'appareil et maintenez-le hors de portée des enfants. Si vous pensez qu'il est possible que les piles aient été avalées ou placées à l'intérieur d'une partie du corps, consultez immédiatement un médecin.

# SOMMAIRE

## 2 DÉMARRAGE

- 2 **Caractéristiques**
- 3 **Informations relatives à la sécurité**
- 6 **Contenu**

## 7 DESCRIPTIONS

- 7 **Panneau supérieur/façade**
- 8 **Panneau arrière/inférieur**
- 9 **Télécommande**

## 11 INSTALLATION

- 11 **Installation de la Soundbar**
- 11 Installation de la Soundbar et du téléviseur sur le montage mural
- 14 Installation de la Soundbar sur le socle du téléviseur
- 15 Installation de la Soundbar sans socle
- 16 **Montage de l'attache-câble**
- 16 **Montage du cache du pied sur le caisson de graves**

## 17 BRANCHEMENTS

- 17 **Connexion du caisson de graves**
- 19 **Connexion de l'appareil à un téléviseur**
- 19 Connexions avec le téléviseur à l'aide d'un câble HDMI (numérique)
- 19 Connexions avec le téléviseur à l'aide d'un câble optique (numérique)
- 20 TV SoundConnect
- 22 **Connexions avec le périphérique externe**
- 22 Câble HDMI
- 22 Câble optique ou AUX
- 23 USB

## 25 FONCTIONS

- 25 **Mode D'entrée**
- 26 **Bluetooth**
- 28 **Utilisation de la fonction Network Standby On**
- 28 **Utilisation du Multiroom Link**
- 30 **Mise à jour logicielle**

## 32 TÉPANNAGE

- 32 **Tépannage**

## 33 ANNEXE

- 33 **Spécifications**



- Les figures et les illustrations du présent Manuel d'utilisation sont fournies à titre de référence uniquement et peuvent différer de l'apparence du produit réel.
- Des frais supplémentaires pourront vous être facturés dans les cas suivants :
  - (a) Vous demandez l'intervention d'un ingénieur, mais il s'avère que l'appareil ne présente aucune anomalie (par ex. vous n'avez pas lu ce Manuel d'utilisation).
  - (b) Vous portez l'unité à un centre de réparation, mais il s'avère que celle-ci ne présente aucune défaillance (par ex. vous n'avez pas lu ce Manuel d'utilisation).
- Le montant de ces frais administratifs vous sera notifié avant que tout travail ou toute visite à votre domicile ne soit effectuée).

# CONTENU













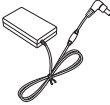

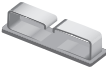
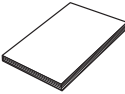

## AVANT DE LIRE LE MANUEL D'UTILISATION

Prenez connaissance des termes suivants avant de lire le manuel d'utilisation.

### ► Icônes utilisées dans le présent manuel

Icône	Terme	Définition
	<b>Attention</b>	Indique une situation pour laquelle une fonction ne fonctionne pas ou que des paramètres peuvent être annulés.
	<b>Remarque</b>	Donne des conseils ou des instructions permettant d'améliorer l'utilisation de chaque fonction.

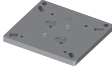
Vérifiez la présence des accessoires fournis présentés ci-dessous.

				
<b>Télécommande / Batterie Lithium (3V : CR2032)</b>	<b>Cordon d'alimentation : 2 pièces</b>	<b>Adaptateur CC</b>	<b>Câble HDMI</b>	<b>Câble USB</b>
				
<b>Convertisseur USB</b>	<b>Attache-câble</b>	<b>Manuel d'utilisation</b>	<b>Cache du pied : 4 pièces</b>	<b>Montage sur téléviseur</b>
				
<b>Vis du support 1 : 4 pièces</b>	<b>Vis du support 2 : 10 pièces</b>	<b>Support-fixation</b>	<b>Vis taptite : 4 pièces</b>	<b>Pied en caoutchouc : 4 pièces</b>
				
<b>Support de pied : 3 pièces</b>	<b>Support fixation</b>	<b>Noyau torique en ferrite</b> (Pour le câble d'alimentation)		



- L'aspect des accessoires peut légèrement différer des illustrations ci-dessus.
- Utilisez le câble USB dédié pour connecter des périphériques USB à l'unité.

# PANNEAU SUPÉRIEUR/FAÇADE

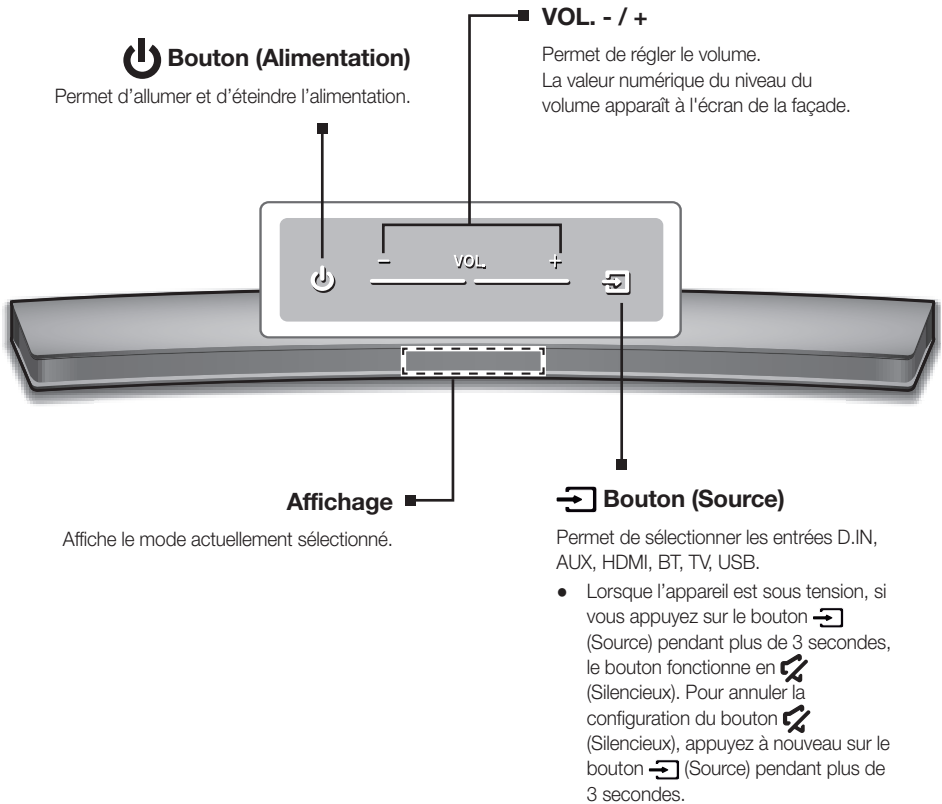

- Pour nettoyer l'appareil, débranchez d'abord le câble d'alimentation de la prise murale, puis essuyez-le avec un chiffon doux et sec. Étant donné que l'aluminium est un matériau électrostatique positif, vous pouvez avoir une décharge statique.



- Lorsque vous mettez l'unité sous tension, il faut compter 4 ou 5 secondes de retard avant le déclenchement du son.
- Si vous souhaitez bénéficier du son du Soundbar uniquement, vous devrez éteindre les enceintes du téléviseur depuis le menu Audio Setup de votre téléviseur. Reportez-vous au manuel fourni avec votre téléviseur.

# PANNEAU ARRIÈRE/INFÉRIEUR

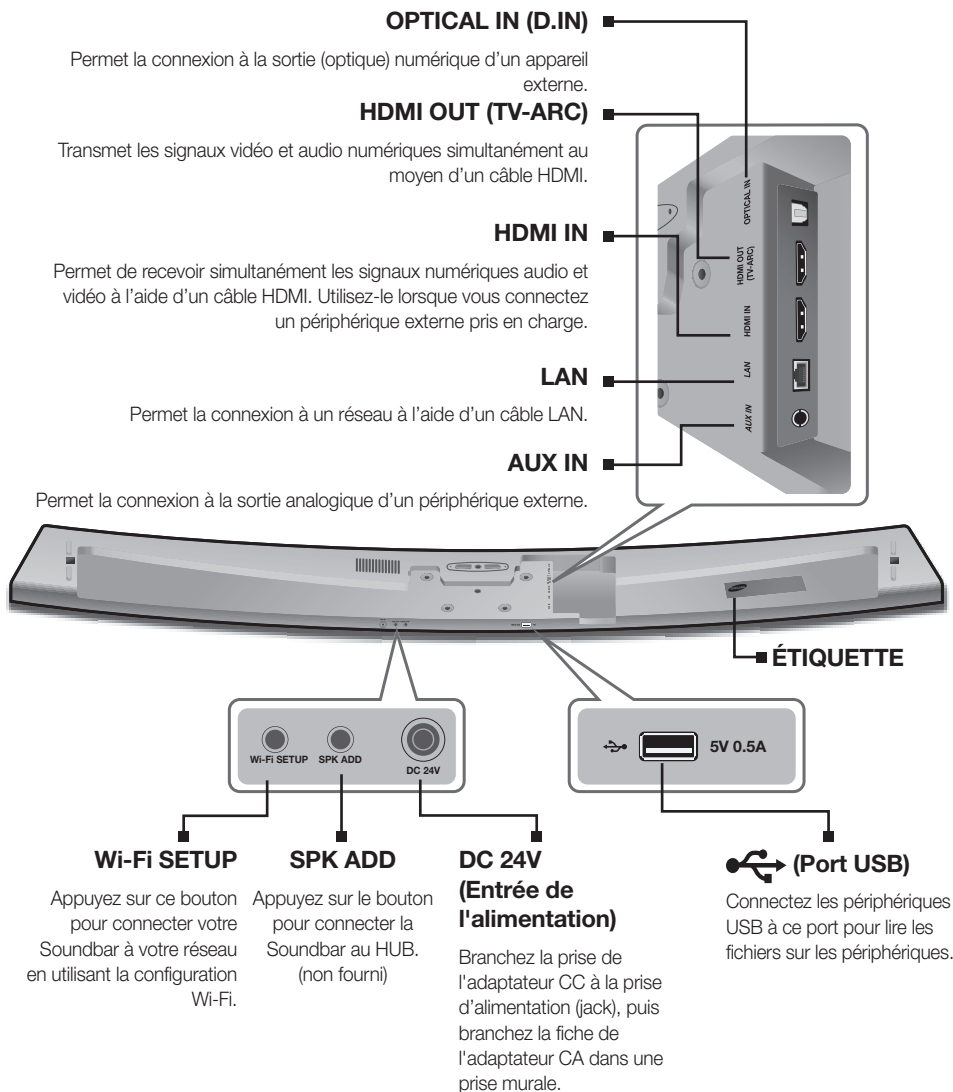

- Lorsque vous débranchez le câble d'alimentation de l'adaptateur CA de la prise murale, veillez à maintenir la fiche. Ne tirez pas sur le câble.
- Ne branchez pas cette unité ou d'autres composants sur une prise CA jusqu'à ce que tous ces branchements entre les composants sont terminés.

# TÉLÉCOMMANDE

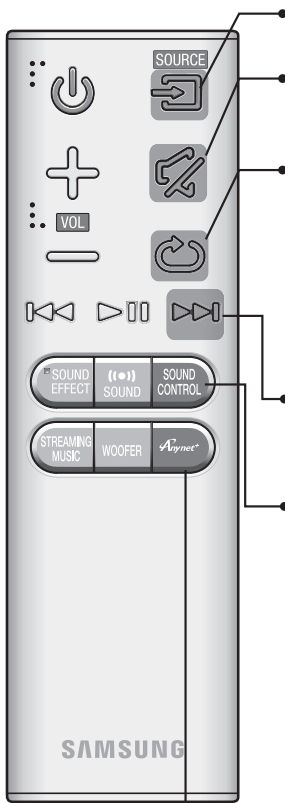

## SOURCE

Permet de sélectionner une source connectée au Soundbar.

## Silencieux

Vous pouvez baisser le volume sur 0 en appuyant sur un bouton. Appuyez à nouveau pour rétablir le son à son niveau de volume précédent.

## Répéter

Vous pouvez régler la fonction Répéter lorsque vous écoutez de la musique à partir d'une clé USB.

**OFF - REPEAT** : Permet d'annuler la lecture répétée.

**TRACK - REPEAT** : Permet de répéter la lecture d'une piste.

**ALL - REPEAT** : Permet de répéter la lecture de toutes les pistes.

**RANDOM - REPEAT** : Permet de lire les plages dans un ordre aléatoire. (Une plage qui a déjà été lue peut être lue à nouveau.)

## Saut en avant

Lorsque le périphérique que vous êtes en train de lire contient deux fichiers ou plus et lorsque vous appuyez sur le bouton ►►, le fichier suivant est sélectionné.

**SOUND CONTROL** (\*Utilisez les boutons ◀◀, ►► pour régler le niveau.)

Permet de sélectionner **TREBLE**, **BASS** ou **AUDIO SYNC**. Puis, utilisez les boutons ◀◀, ►► pour régler le volume sur Aigu ou Basse de -3 à +3.

Appuyez sur le bouton **SOUND CONTROL** pendant environ 5 secondes pour régler le son pour chaque bande de fréquences. Vous pouvez sélectionner 150 Hz, 300 Hz, 600 Hz, 1,2 KHz, 2,5 KHz, 5 KHz et 10 KHz et régler chacune de ces options de -6 à +6.

Si le Soundbar est connecté à un téléviseur numérique et que la vidéo et l'audio ne sont pas synchronisés, appuyez sur les boutons **SOUND CONTROL** pour corriger le problème. Utilisez les boutons ◀◀, ►► pour régler le temps de retard audio entre 0 ms et 300 ms. En mode USB, en mode TV et en mode BT, la fonction Audio Sync peut ne pas fonctionner.

## Anynet+

Appuyez sur le bouton **Anynet+** pour activer ou désactiver la fonction Anynet+. (Par défaut : Auto Power Link OFF, **ON - ANYNET+ / OFF - POWER LINK** ou **OFF - ANYNET+ / ON - POWER LINK**). La fonction Anynet+ vous permet de contrôler la Soundbar avec la télécommande à partir d'un téléviseur Samsung compatible avec Anynet+. La Soundbar doit être connectée au téléviseur via un câble HDMI.

\* Auto Power Link

Permet de synchroniser la Soundbar à une source optique connectée via la prise optique pour que le produit s'allume automatiquement lorsque vous allumez votre télévision. (Reportez-vous à la page 20)

Vous pouvez également activer la fonction **Wi-Fi SETUP** en appuyant longuement sur le bouton **Anynet+** de la télécommande pendant plus de 7 secondes.



- Soundbar est un nom dont Samsung est le propriétaire.
- Faire fonctionner le téléviseur en utilisant sa télécommande.



- Marche/Arrêt**  
Permet d'allumer et d'éteindre l'alimentation.
- Volume**  
Règle le niveau de volume de l'unité.
- Lecture/Pause**  
Appuyez sur le bouton ►|| pour mettre en pause la lecture du fichier temporairement. Appuyez à nouveau sur le bouton ►|| pour lire le fichier sélectionné.
- Saut en arrière**  
Si le périphérique que vous êtes en train de lire contient plus d'un fichier et que vous appuyez sur le bouton ◀◀, le fichier précédent est sélectionné.
- SOUND EFFECT**  
Vous avez le choix entre 6 modes de sons différents : **STANDARD (Son Original), MUSIC, VOICE, SPORTS, CINEMA** et **NIGHT MODE** selon le type de source dont vous souhaitez profiter.  
Sélectionnez le mode **STANDARD** si vous souhaitez apprécier le son d'origine.
- (●●) SOUND**  
La fonction du son ambiophonique permet d'ajouter de la profondeur et de la grandeur au son. Appuyez plusieurs fois sur le bouton (●●) SOUND pour faire défiler les réglages Surr.Sound : **ON - SURROUND SOUND, OFF - SURROUND SOUND**
- STREAMING MUSIC**  
Appuyez sur le bouton **STREAMING MUSIC** pour écouter une station de radio Internet. Chaque fois que vous appuyez sur ce bouton, le Soundbar passe sur la station par défaut suivante, il fonctionne en boucle sur les 3 stations par défaut. Pour utiliser la fonction **STREAMING MUSIC**, la Soundbar doit être connectée au réseau. (Reportez-vous à la page 28)
- DRC (Dynamic Range Control) \***  
Cette option vous permet d'appliquer un contrôle de plage dynamique de l'audio Dolby Digital, Dolby Digital Plus et Dolby TrueHD.  
Appuyez sur le bouton **STREAMING MUSIC** et maintenez-le enfoncé, puis la fonction DRC (Dynamic Range Control) bascule de **ON** à **OFF** et inversement.
- WOOFER**  
(\* Utilisez les boutons ◀◀, ▶▶ pour régler le volume du caisson de graves.)  
Appuyez sur le bouton **WOOFER**. Puis, utilisez les boutons ◀◀, ▶▶ pour régler le volume du caisson de graves de -12, -6 à +6.  
Vous pouvez également activer la fonction **SPK ADD** de la Soundbar en appuyant longuement sur le bouton **WOOFER** de la télécommande pendant plus de 5 secondes.

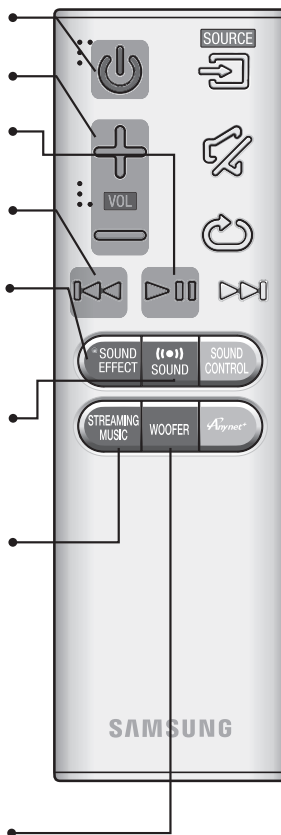

## INSTALLATION DES PILES DANS LA TÉLÉCOMMANDE

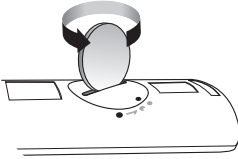
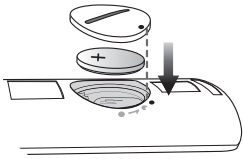
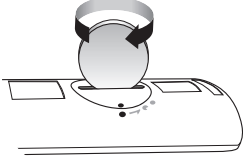
1. Utilisez une pièce de monnaie adaptée pour tourner le couvercle de la batterie de la télécommande dans le sens inverse des aiguilles d'une montre pour le retirer comme indiqué sur la figure ci-dessus.
2. Insérez une pile au lithium de 3V. Veillez à ce que le pôle positif (+) soit orienté vers le haut lors de l'insertion de la pile dans son logement. Mettez le couvercle sur la batterie et alignez le repère '+' l'un en face de l'autre comme indiqué sur la figure ci-dessus.
3. Utilisez une pièce de monnaie adaptée pour tourner le couvercle de la batterie de la télécommande dans le sens des aiguilles d'une montre jusqu'en butée pour le remettre en place.

# INSTALLATION DE LA SOUNDBAR

## INSTALLATION DE LA SOUNDBAR ET DU TÉLÉVISEUR SUR LE MONTAGE MURAL



- Ce modèle correspond au modèle de téléviseur courbé Samsung 2015 S8500/S9000 - 55"/65", S9500 - 65". Reportez-vous à la page d'accueil de Samsung Electronics pour consulter la liste détaillée des modèles correspondants.
- Lors du montage de la Soundbar sur un téléviseur de la série JS9500, utilisez la distance du cache de 1,6" comprise dans le kit Samsung Mini Fixation Murale.
- Pour monter la Soundbar et le téléviseur à l'aide de la fixation murale, veillez à monter tout d'abord la Soundbar sur le téléviseur, puis montez le téléviseur.
- Pour monter le téléviseur sur le mur, reportez-vous au manuel d'utilisation joint avec le téléviseur que vous avez acheté.
- Cette Soundbar ne peut pas être fixée sur un téléviseur non compatible, que ce soit sous la forme d'un support ou d'un socle.

Vérifiez la présence des accessoires fournis présentés ci-dessous.



**Vis du support 1 :**  
4 pièces



**Vis du support 2 :**  
10 pièces



**Montage sur téléviseur**



**Support-fixation**

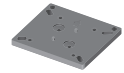

Utilisé pour le modèle de téléviseur S9500, 65"

**Support fixation**

1. Placez la barre audio comme indiqué sur le schéma, en vous assurant qu'aucun des boutons ne soit en contact avec la surface sur laquelle elle se trouve.

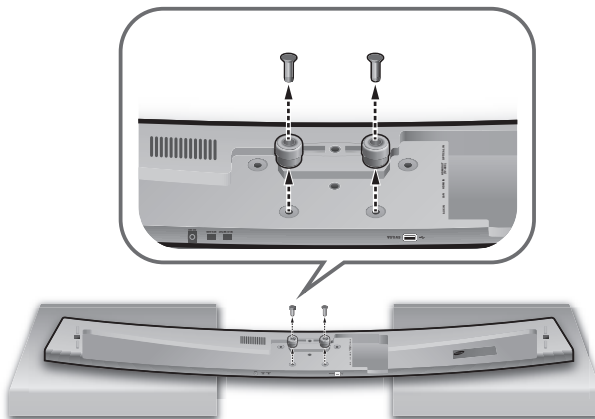

2. Retirez le **Support** (2 pièces) de la Soundbar comme indiqué sur l'illustration.

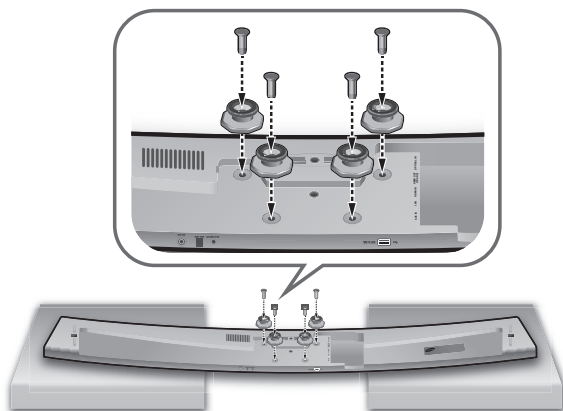

3. Serrez les quatre **Vis du support 1** et quatre des **Vis du support 2** dans les quatre trous de la Soundbar, comme indiqué sur l'illustration.

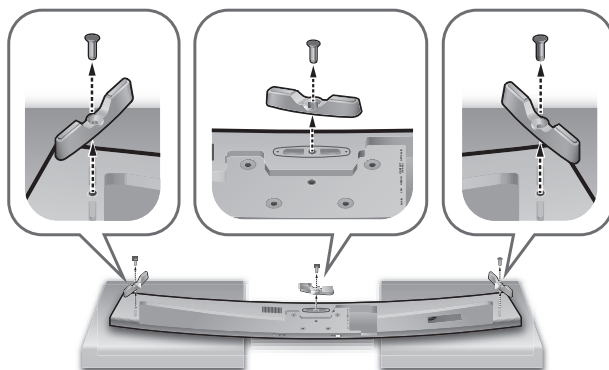

4. Si le **Support de pied** a déjà été monté, retirez-le pour installer le support mural du téléviseur.

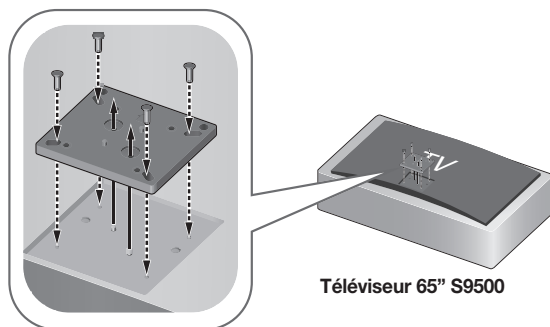

5. **(Lors du montage d'un téléviseur de modèle S9500, 65". Pour d'autres modèles, sautez cette étape.)** Placez le **Support fixation** sur le téléviseur à l'aide du guide du téléviseur, fixez-le en serrant la **Vis du support 2** (4 pièces). Alignez soigneusement l'orifice du **Support fixation** au centre du téléviseur, afin de ne pas le placer plus d'un côté.

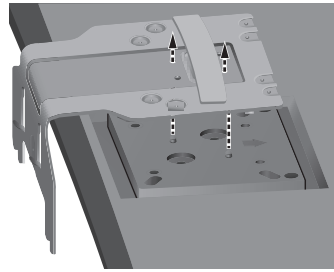
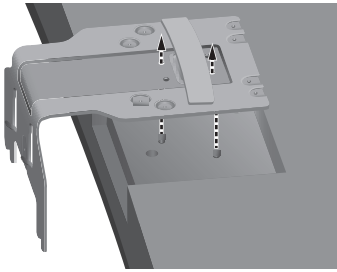

Téléviseur 65" S9500

6. Si vous montez le Soundbar sur un téléviseur Samsung compatible, utilisez le guide du téléviseur pour placer correctement le **Montage sur téléviseur** sur le téléviseur.

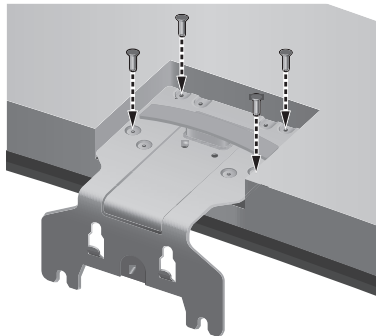

7. Serrez le **Montage sur téléviseur** sur le téléviseur à l'aide des 4 **Vis du support 2** restantes.  
 8. Après avoir monté le **Montage sur téléviseur**, montez le téléviseur sur le mur.

Base de la barre audio

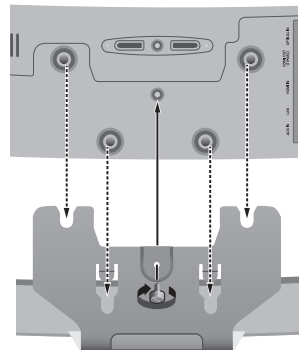

Base du téléviseur, avec  
**Montage sur téléviseur** fixé

9. Poussez la Soundbar sur le **Montage sur téléviseur** aussi loin que possible, comme indiqué sur l'illustration.  
 10. Serrez le **Support-fixation** sur la Soundbar pour fixer la Soundbar sur le **Montage sur téléviseur**.

## INSTALLATION DE LA SOUNDBAR SUR LE SOCLE DU TÉLÉVISEUR

Vous pouvez installer la Soundbar sur le socle du téléviseur si vous avez un téléviseur compatible avec la Soundbar avec ce modèle.

Vérifiez la présence des accessoires fournis présentés ci-dessous.



Support de pied : 3 pièces

Vis du support 2 : 3 pièces

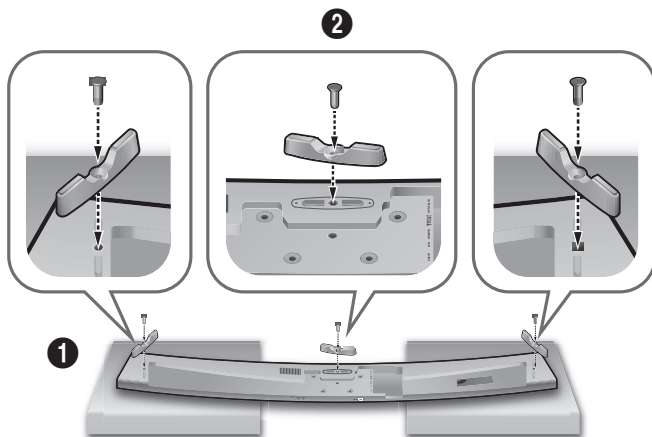

1. Placez la barre audio comme indiqué sur le schéma, en vous assurant qu'aucun des boutons ne soit en contact avec la surface sur laquelle elle se trouve.
2. Fixez le **Support de pied** (3 pièces) et le **Vis du support 2** (3 pièces) sur la Soundbar comme indiqué sur l'illustration.

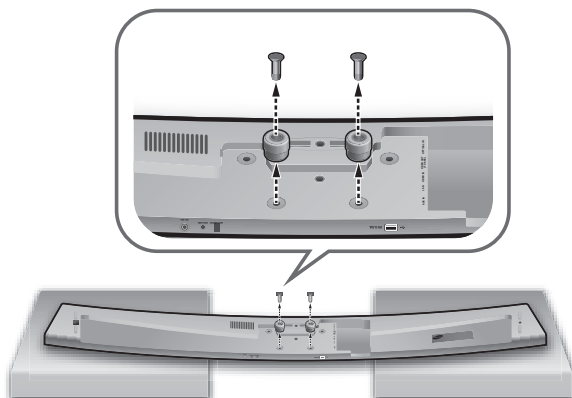

3. Retirez le **Support** (2 pièces) de la Soundbar comme indiqué sur l'illustration.



4. Alignez le centre de la barre audio avec le centre de la base du téléviseur, et poussez-le jusqu'au socle aussi loin que possible, comme indiqué sur le schéma. Veillez à ne pas déséquilibrer le téléviseur.

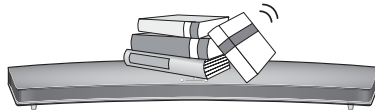

- Ne posez pas d'objets lourds et ne montez pas sur l'appareil.

## INSTALLATION DE LA SOUNDBAR SANS SOCLE



1. Centrez la barre audio sur la zone plate devant le téléviseur.

# MONTAGE DE L'ATTACHE-CÂBLE

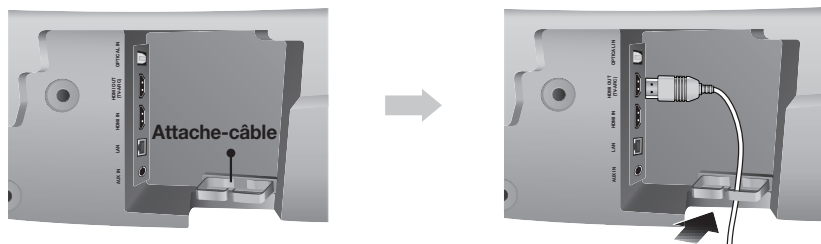

Fixez l'attache-câble à l'unité comme indiqué, puis passez les câbles via l'attache-câble pour une installation soignée.

# MONTAGE DU CACHE DU PIED SUR LE CAISSON DE GRAVES

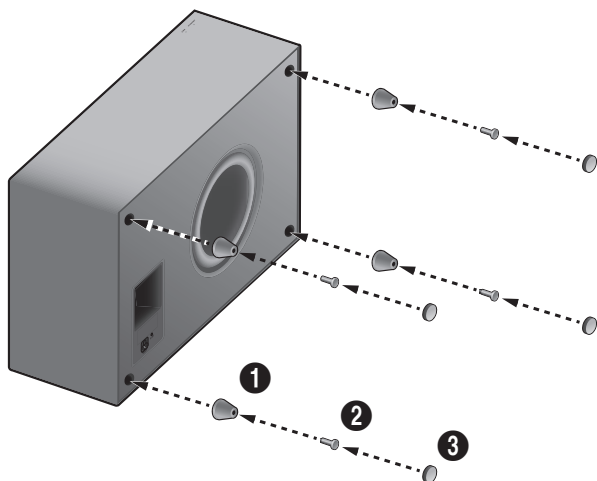

1. Placez chaque **Cache du pied** sur les 4 trous correspondants comme indiqué sur l'illustration.
2. Insérez la **Vis taptite** (4 pièces) dans le trou correspondant du **Cache du pied**.
3. Bouchez les trous avec du **Pied en caoutchouc** (4 pièces) pour terminer.



- Ne branchez pas le cordon d'alimentation de ce produit ou de votre téléviseur dans la prise murale avant que toutes les connexions entre les différents composants n'aient été effectuées.
- Avant de déplacer ou d'installer l'appareil, mettez-le hors tension et débranchez le cordon d'alimentation.

# CONNEXION DU CAISSON DE GRAVES

## CONNEXION AUTOMATIQUE AU CAISSON DE GRAVES

L'unité principale et le caisson de graves doivent être reliés automatiquement (connexion sans fil) lorsque l'unité principale et le caisson de graves sont allumés.

- Si elle est complètement connectée, la DEL bleue dans le caisson de graves arrête de clignoter.

## CONNEXION MANUELLE AU CAISSON DE GRAVES

L'ID de lien du caisson de basses est pré-réglé en usine, et l'unité principale et le caisson doivent se connecter automatiquement (connexion sans fil) à la mise sous tension des deux. Si le témoin Link ne s'allume pas à la mise sous tension de l'unité principale et du caisson de basses, vous devrez régler l'ID tel qu'indiqué dans la procédure suivante.

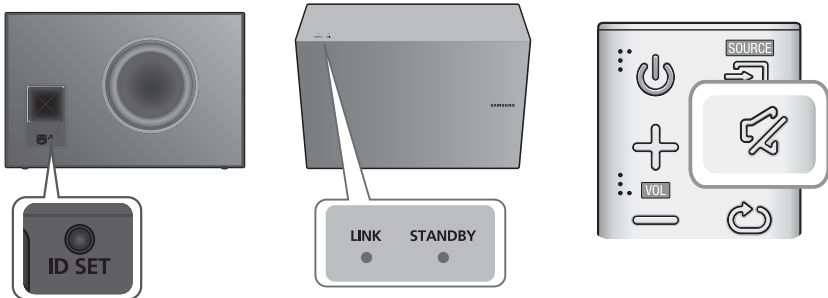

1. Branchez les cordons d'alimentation de l'unité principale et du caisson de graves dans une prise murale CA.
2. Appuyez pendant 5 secondes sur le bouton **ID SET** situé à l'arrière du caisson de graves à l'aide d'un petit objet pointu.
  - Le témoin de veille s'éteint et le témoin de liaison (LED bleue) clignote rapidement.
3. Alors que l'unité principale est hors tension (en mode STANDBY), appuyez sur la touche  (Silencieux) de la télécommande pendant 5 secondes.
4. Le message **ID SET** apparaît sur l'écran de la Soundbar.
5. Pour finaliser le lien, mettez l'unité principale sous tension lorsque la LED bleue du caisson de graves clignote.
  - L'unité principale et le caisson de basses sont à présent liés (connectés).
  - Le témoin de liaison (LED bleue) situé sur le caisson de graves doit être allumé.
  - Si le témoin Link (Lien) ne s'affiche pas en bleu, la liaison a échoué. Éteignez l'unité principale et recommencez à partir de l'étape 2.
  - Vous pouvez mieux profiter du son du caisson de graves sans fil en sélectionnant les effets sonores. (Reportez-vous à la page 10)





- Avant de déplacer ou d'installer l'appareil, mettez-le hors tension et débranchez le cordon d'alimentation.
- Si l'unité principale est hors tension, le caisson de graves sans fil sera en mode veille et la LED de veille située sur la partie supérieure s'allumera 30 secondes après le clignotement du témoin de liaison (LED bleue).
- Si vous utilisez un périphérique utilisant la même fréquence (2,4 GHz) que la barre audio près de la barre audio, l'interférence peut entraîner quelques interruptions de son.
- La distance de transmission d'une onde radioélectrique est d'environ 10 m, mais elle peut varier en fonction de l'environnement de fonctionnement. Si un mur en béton ou une paroi métallique se trouve entre l'unité principale et le module de réception sans fil, le système risque de ne pas fonctionner car les ondes radio ne peuvent pas traverser le métal.
- Si l'unité principale n'effectue pas de connexion sans fil, suivez les étapes 1 à 5 de la colonne de gauche pour rétablir la connexion entre l'unité principale et le caisson de graves sans fil.



- L'antenne de réception sans fil est intégrée au caisson de graves sans fil. Maintenez l'appareil à l'abri de l'eau et de l'humidité.
- Pour un résultat d'écoute optimal, assurez-vous que la zone autour du caisson de graves sans fil est bien dégagée.

## POSE DU NOYAU TORIQUE EN FERRITE SUR LE CORDON D'ALIMENTATION DE LA SOUNDBAR

Vous pouvez réduire le bruit provoqué par radiation électromagnétique en fixant le noyau en ferrite au cordon d'alimentation de votre Soundbar.

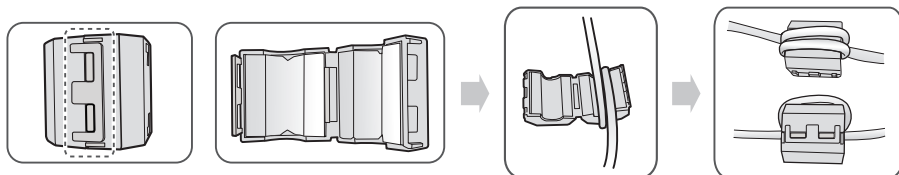

1. Déverrouillez et ouvrez le noyau en ferrite.
2. Enroulez deux fois le câble d'alimentation celui de la Soundbar autour du noyau en ferrite. (Commencez l'enroulement à 5 à 10 cm du noyau).
3. Fermez le noyau en ferrite en appuyant dessus jusqu'à ce qu'il émette un clic.

### <Câble d'alimentation de la Soundbar>

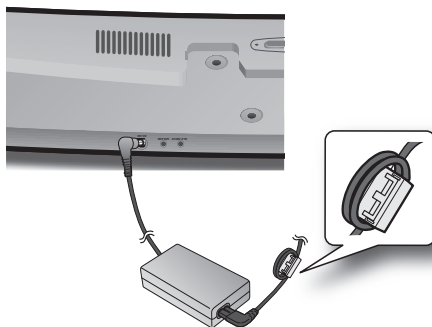

# CONNEXION DE L'APPAREIL À UN TÉLÉVISEUR

## CONNEXIONS AVEC LE TÉLÉVISEUR À L'AIDE D'UN CÂBLE HDMI (NUMÉRIQUE)

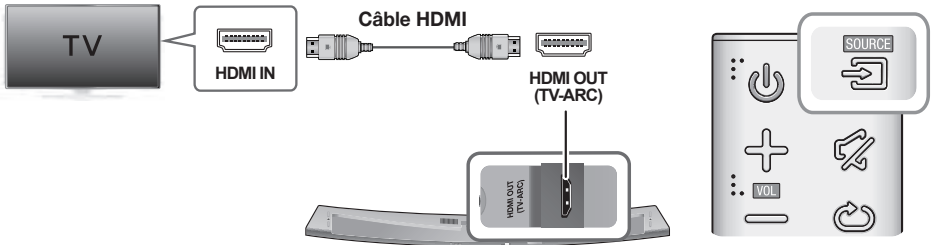



1. À l'aide d'un câble HDMI, connectez la prise **HDMI OUT (TV-ARC)** située à l'arrière de l'appareil à la prise HDMI IN de votre téléviseur.
2. Appuyez sur le bouton  (Source) situé sur le panneau supérieur de l'unité principale ou sur le bouton **SOURCE** de la télécommande pour sélectionner le mode **D.IN.**

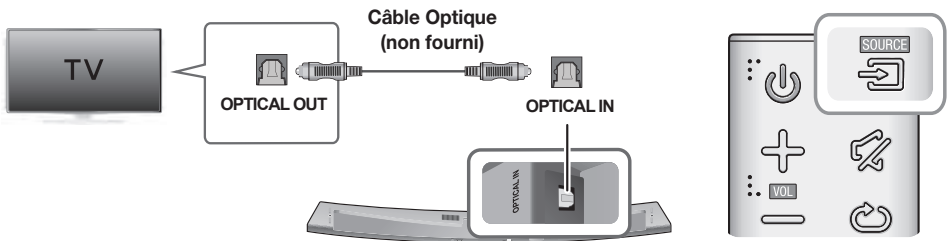

- Le HDMI est une interface qui permet la transmission par voie numérique de données audio et vidéo à l'aide d'un simple connecteur.
- Si le téléviseur fournit un port ARC, connectez le câble HDMI sur le port HDMI IN (ARC).
- Il est recommandé d'utiliser un câble HDMI sans noyau si possible. Si vous utilisez un câble HDMI avec noyau, utilisez-en un dont le diamètre est inférieur à 14 mm.
- La fonction Anynet+ doit être activée.
- La fonction sera indisponible si le câble HDMI ne prend pas en charge ARC.

## CONNEXIONS AVEC LE TÉLÉVISEUR À L'AIDE D'UN CÂBLE OPTIQUE (NUMÉRIQUE)



1. Branchez l'entrée **OPTICAL IN** (Audio) sur le Soundbar de la prise OPTICAL OUT du téléviseur.
2. Appuyez sur le bouton  (Source) situé sur le panneau supérieur de l'unité principale ou sur le bouton **SOURCE** de la télécommande pour sélectionner le mode **D.IN.**

## ► Auto Power Link

Si vous avez connecté l'unité principale à un téléviseur à l'aide d'un câble optique numérique, activez la fonction Auto Power de sorte que la barre audio s'allume automatiquement lorsque vous allumez votre téléviseur.

AUTO POWER LINK	Affichage
ACTIVÉ	<b>OFF - ANYNET+ / ON - POWER LINK</b>
DÉSACTIVÉ	<b>ON - ANYNET+ / OFF - POWER LINK</b>

1. Connectez le Soundbar et un téléviseur avec un câble optique (non fourni).
2. Appuyez sur le bouton  (Source) situé sur le panneau supérieur de l'unité principale ou sur le bouton **SOURCE** de la télécommande pour sélectionner le mode **D.IN**.
3. Appuyez sur le bouton **Anynet+** de la télécommande pour activer et désactiver la fonction Auto Power Link.



- Selon le périphérique connecté, la fonction Auto Power Link peut ne pas fonctionner.

## TV SOUNDCONNECT

Vous pouvez apprécier le son du téléviseur à travers le Soundbar connecté à un Téléviseur Samsung qui prend en charge la fonction TV SoundConnect.

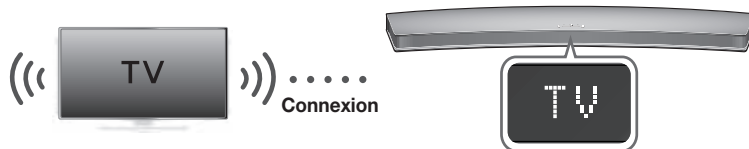

1. Allumez le téléviseur et le Soundbar.
  - Activez le menu du téléviseur.
  - Accédez aux Réglages des enceintes à partir de l'onglet "Son".
  - Réglez le menu "Ajouter un nouveau périphérique" sur "Activé"
2. Appuyez sur le bouton  (Source) situé sur le panneau supérieur de l'unité principale ou sur le bouton **SOURCE** de la télécommande pour sélectionner le mode **TV**.
3. Sur le téléviseur, un message demandant si vous souhaitez activer la fonction TV SoundConnect apparaît.
4. Sélectionnez **<Oui>** pour terminer la connexion du téléviseur à la Soundbar via la télécommande du téléviseur.



- Commutez le mode du Soundbar de TV à un autre mode met fin automatiquement à la fonction TV SoundConnect.
- Pour connecter le Soundbar à un autre téléviseur, la connexion existante doit être fermée.
- Fermez la connexion au téléviseur existant, puis appuyez sur le bouton **►||** de la télécommande pendant 5 secondes pour établir la connexion à un autre téléviseur.



- La fonction TV SoundConnect (SoundShare) est prise en charge par certains téléviseurs Samsung disponibles depuis 2012. Vérifiez si votre téléviseur prend en charge la fonction TV SoundConnect (SoundShare) avant de commencer. (Pour plus d'informations, reportez-vous au manuel d'utilisation du téléviseur.)
- Si votre téléviseur Samsung est sorti avant 2014, vérifiez le menu de réglages SoundShare.
- Si la distance entre le téléviseur et le Soundbar dépasse 10 m, la connexion peut ne pas être stable ou l'audio peut être discontinu. Si tel est le cas, déplacez le téléviseur ou le Soundbar afin qu'il soit dans la plage opérationnelle et rétablissez ensuite la connexion TV SoundConnect.
- Portée pour la plage de fonctionnement de TV SoundConnect:
  - Portée recommandée pour l'appariement : 2 m maxi.
  - Portée de fonctionnement recommandée : 10 m maxi.
- Les boutons Lecture/Pause, Suivant et Précédent situés sur la barre audio ou la télécommande de la barre audio ne commandent pas le téléviseur.

# CONNEXIONS AVEC LE PÉRIPHÉRIQUE EXTERNE

## CÂBLE HDMI

HDMI est une interface numérique standard qui permet de connecter des appareils tels qu'un téléviseur, un projecteur, un lecteur de DVD, un lecteur de disques Blu-ray un décodeur, etc.

Comme l'interface HDMI transmet des signaux numériques de la plus haute qualité, vous pouvez profiter d'une qualité vidéo et audio supérieure à la source numérique initialement créée.

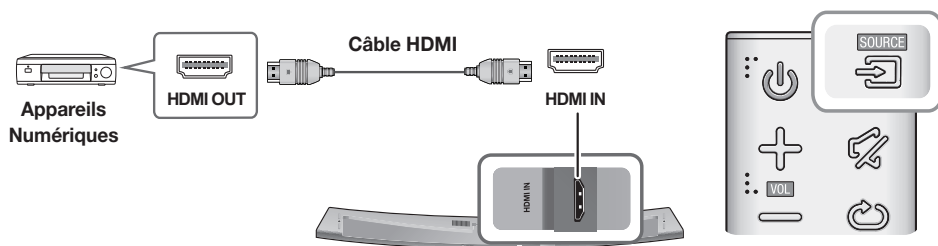

1. À l'aide d'un câble HDMI, connectez la prise **HDMI IN** située à l'arrière de l'appareil à la prise HDMI OUT de vos périphériques numériques.
2. Appuyez sur le bouton  (Source) situé sur le panneau supérieur de l'unité principale ou sur le bouton **SOURCE** de la télécommande pour sélectionner le mode **HDMI**.

## CÂBLE OPTIQUE OU AUX

Cet appareil est équipé d'une prise d'entrée numérique optique et d'une prise d'entrée analogique audio, ce qui vous permet de disposer de deux méthodes de connexion à un périphérique externe.

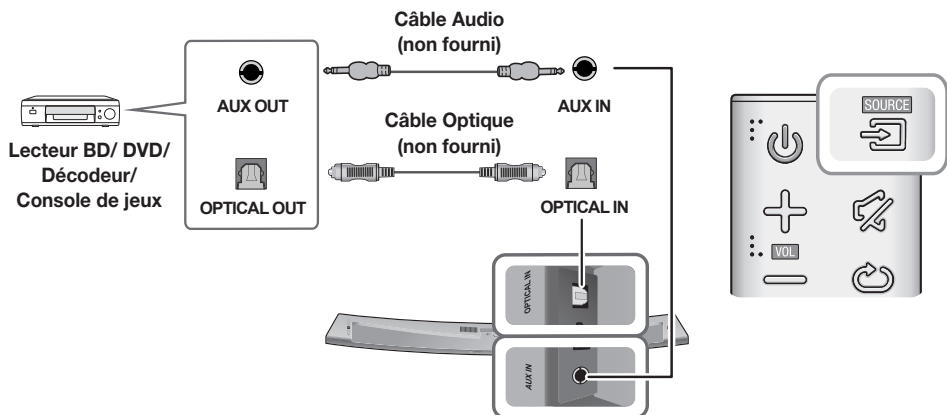

## ► Câble AUX

1. Connectez la prise **AUX IN** (Audio) de l'unité principale à la prise AUDIO OUT du téléviseur ou du périphérique source.
2. Appuyez sur le bouton  (Source) situé sur le panneau supérieur de l'unité principale ou sur le bouton **SOURCE** de la télécommande pour sélectionner le mode **AUX**.

## ► Câble Optique

1. Connectez la prise **OPTICAL IN** (Audio) de l'unité principale à la prise OPTICAL OUT du téléviseur ou du périphérique source.
2. Appuyez sur le bouton  (Source) situé sur le panneau supérieur de l'unité principale ou sur le bouton **SOURCE** de la télécommande pour sélectionner le mode **D.IN**.

## USB

Vous pouvez lire des fichiers musicaux sur les périphériques de stockage USB via la barre audio.

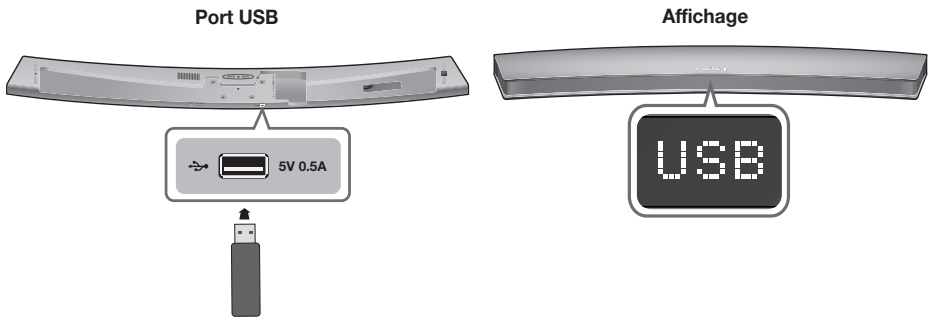

1. Connectez le périphérique USB au port USB de l'appareil.
2. Appuyez sur le bouton  (Source) situé sur le panneau supérieur de l'unité principale ou sur le bouton **SOURCE** de la télécommande pour sélectionner le mode **USB**.
3. **USB** apparaît sur l'écran d'affichage.
  - La connexion Soundbar au périphérique USB est terminée.
  - Il s'éteint automatiquement (Auto Power Off) si aucun périphérique USB n'a été connecté après plus de 15 minutes.

## ► Avant de connecter un périphérique USB

L'utilisateur doit connaître les points suivants :

- Si le nom de fichier d'un fichier ou d'un dossier sur un périphérique USB dépasse 10 caractères, il ne s'affiche pas sur l'écran du Soundbar.
- Ce produit peut ne pas être compatible avec certains types de support de stockage USB.
- Les systèmes de fichiers FAT16 et FAT32 sont pris en charge.
  - Le système de fichiers NTFS n'est pas pris en charge.
- Connectez un périphérique USB directement au port USB du produit. Dans le cas contraire, vous pouvez rencontrer un problème de compatibilité USB.
- Ne connectez pas plusieurs périphériques de stockage au produit via un lecteur à cartes multiples. Il peut ne pas fonctionner correctement.

## BRANCHEMENTS

- Les protocoles PTP des caméras numériques ne sont pas pris en charge.
- Ne retirez pas le périphérique USB lorsque les fichiers sont en cours de transfert.
- Les fichiers musicaux protégés par la technologie DRM (MP3, WMA) d'un site Web commercial ne peuvent pas être lus.
- Les disques durs externes ne sont pas pris en charge.
- Les téléphones mobiles ne sont pas pris en charge.
- Liste de compatibilités:

Extension	Codec	Débit d'échantillonnage	Débit binaire
*.mp3	MPEG 1 Layer1	32/44,1/48	32 ~ 448 kbps
	MPEG 1 Layer2	32/44,1/48	32 ~ 384 kbps
	MPEG 1 Layer3	32/44,1/48	32 ~ 320 kbps
	MPEG 2 Layer3	16/22,05/24/32/44,1/48	8 ~ 160 kbps
	MPEG 2,5 Layer3	8/11,025/12/16/22,05/24/32/44,1/48	8 ~ 160 kbps
*.wma	Wave_Format_MSAudio1	-	-
	Wave_Format_MSAudio2	-	-
	WMA Professional	Non pris en charge	-
*.wav	-	8 KHz ~ 192 KHz	~ 8,8 Mbps
*.ogg	-	8 KHz ~ 48 KHz	-
*.flac	-	8 KHz ~ 192 KHz	~ 5,6 Mbps
*.m4a	Alac (Apple lossless Audio codec)	8 KHz ~ 192 KHz	~ 1 Mbps
*.ape	MON-KEY Audio	8 KHz ~ 48 KHz	~ 1 Mbps
*.aif	Format de fichier interchangeable Audio	8 KHz ~ 192 KHz	~ 4,4 Mbps



- S'il y a trop de dossiers et de fichiers stockés sur la clé USB, la lecture peut prendre un certain temps.

# MODE D'ENTRÉE

Appuyez sur le bouton  (Source) situé sur le panneau supérieur de l'unité principale ou sur le bouton **SOURCE** de la télécommande pour sélectionner le mode que vous souhaitez.

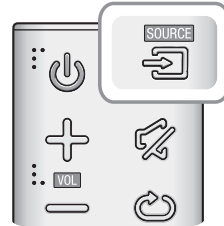

Mode d'entrée	Affichage
Entrée Optique numérique Entrée ARC (SORTIE HDMI)	<b>D.IN</b>
Entrée AUX	<b>AUX</b>
Entrée HDMI	<b>HDMI</b>
Mode BLUETOOTH	<b>BT</b>
TV SoundConnect	<b>TV</b>
Mode USB	<b>USB</b>

L'appareil s'éteint automatiquement sous les conditions suivantes:

- Mode D.IN/HDMI/BT/TV/USB/ARC
  - S'il n'y a aucun signal audio pendant 15 minutes.
- Mode AUX

Pour ON ou OFF la fonction d'allumage/extinction automatique Appuyez sur le bouton  pendant 5 secondes. **ON - AUTO POWER DOWN / OFF - AUTO POWER DOWN** apparaît sur l'écran.

- Si le câble AUX n'est pas connecté pendant 15 minutes.
- Si aucune entrée de TOUCHE n'est reçue durant 8 heures lorsque le câble AUX est branché.





# BLUETOOTH

Vous pouvez connecter un périphérique Bluetooth à l'Ensemble Soundbar pour écouter de la musique avec un son stéréo de haute qualité, tout cela sans fil!

## POUR CONNECTER LE SYSTÈME SOUNDBAR À UN PÉRIPHÉRIQUE BLUETOOTH

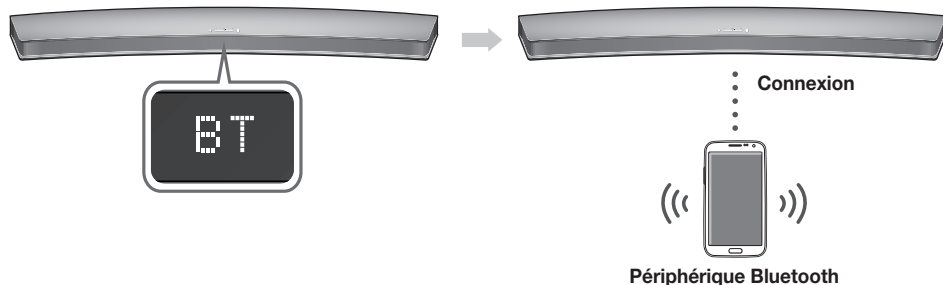
Vérifiez si le périphérique Bluetooth prend en charge la fonction des écouteurs stéréo compatible Bluetooth.



- Appuyez sur le bouton  (Source) situé sur le panneau supérieur de l'unité principale ou sur le bouton **SOURCE** de la télécommande pour sélectionner le mode **BT**.
  - Le message **BT READY** apparaît sur la façade de la Soundbar.
- Sélectionnez le menu Bluetooth sur le périphérique Bluetooth que vous désirez connecter. (Reportez-vous pour cela au manuel d'utilisation de ce périphérique.)
- Sélectionnez « **[Samsung] Soundbar** » dans la liste.
  - Lorsque le Soundbar est connecté à l'appareil Bluetooth, **[Nom du périphérique Bluetooth] → BT** s'affiche à l'écran.
  - Le nom du périphérique peut uniquement être affiché en anglais. Un soulignement " \_ " sera affiché si le nom n'est pas en anglais.
  - Si le fait d'associer le périphérique Bluetooth et le système Soundbar a échoué, supprimez le précédent « **[Samsung] Soundbar** » identifié par le périphérique Bluetooth et faites-lui rechercher le système Soundbar à nouveau.
- Lisez de la musique sur le périphérique connecté.
  - Vous pouvez écouter de la musique lue sur le périphérique Bluetooth connecté via le système Soundbar.
  - En mode **BT**, les fonctions Lecture/Pause/Suivant/Précédent ne sont pas disponibles. Cependant, ces fonctions sont disponibles dans les périphériques Bluetooth qui prennent en charge la fonctionnalité AVRCP.



- Si le code PIN de sécurité est demandé lors de la connexion d'un périphérique Bluetooth, entrez <0000>.
- Un seul périphérique Bluetooth peut être associé à la fois.
- La connexion Bluetooth sera terminée lorsque le Soundbar sera éteint.
- Le Soundbar peut ne pas effectuer la recherche ou la connexion Bluetooth correctement dans les cas suivants:
  - En présence d'un champ électrique puissant autour du système Soundbar.
  - Si plusieurs périphériques Bluetooth sont associés simultanément au système Soundbar.
  - Si le périphérique Bluetooth est éteint, mal positionné ou s'il connaît des dysfonctionnements.
  - Notez que des appareils tels que des fours à micro-ondes, des adaptateurs LAN sans fil, des lampes fluorescentes et des fours à gaz pour chauffage des locaux utilisent la même plage de fréquences que le périphérique Bluetooth, ce qui peut provoquer des interférences électriques.

- Le Soundbar prend en charge les données SBC (44,1 kHz, 48 kHz).
- Effectuez uniquement la connexion à un périphérique Bluetooth qui prend en charge la fonction A2DP (AV).
- Vous ne pouvez pas connecter le Soundbar à un périphérique Bluetooth qui prend en charge uniquement la fonction HF (Mains libres).
- Lorsque vous avez apparié la barre audio à un périphérique Bluetooth, sélectionner « **[Samsung] Soundbar** » parmi la liste des périphériques connectés à ce périphérique placera automatiquement la barre audio en mode **BT**.
- Disponible uniquement si le Soundbar est listé dans les périphériques appariés du périphérique Bluetooth. (Le périphérique Bluetooth et le Soundbar doivent être appariés au préalable au moins une fois)
- Le Soundbar apparaîtra dans la liste des périphériques recherchés du périphérique Bluetooth uniquement lorsque le Soundbar affiche **BT READY**.
- En mode TV SoundConnect, le Soundbar ne peut pas être apparié à un autre périphérique Bluetooth.

## POUR DÉCONNECTER LE PÉRIPHÉRIQUE BLUETOOTH DU SYSTÈME SOUNDBAR

Vous pouvez déconnecter le périphérique Bluetooth du système Soundbar. Pour les instructions, reportez-vous au manuel d'utilisation de ce périphérique.

- Le système Soundbar sera déconnecté.
- Lorsque le système Soundbar est déconnecté du périphérique Bluetooth, le système Soundbar affiche **BT DISCONNECTED** en façade.

## POUR DÉCONNECTER LE SYSTÈME SOUNDBAR DU PÉRIPHÉRIQUE BLUETOOTH

Appuyez sur le bouton **SOURCE** de la télécommande ou sur le bouton  (Source) sur le panneau supérieur de l'appareil pour passer du mode **BT** à un autre mode ou éteindre le Soundbar.

- Le périphérique Bluetooth attend un certain temps la réponse du système Soundbar avant de mettre fin à la connexion. (Le temps de déconnexion peut varier en fonction du périphérique Bluetooth.)



- En mode Bluetooth, la connexion sera perdue si la distance entre le système Soundbar et le périphérique Bluetooth dépasse 10 m.
- Le système Soundbar s'éteint après 15 minutes en état Prêt.

### ► À propos du Bluetooth

Le système Bluetooth est une technologie qui permet de connecter facilement entre eux des périphériques compatibles Bluetooth à l'aide d'une liaison sans fil courte distance.

- Ce périphérique Bluetooth peut générer du bruit ou créer des dysfonctionnements en fonction des conditions d'utilisation lorsque:
  - Une partie du corps de l'appareil est en contact avec le système de réception/transmission du périphérique Bluetooth ou du système Soundbar.
  - Il est soumis à des variations électriques provenant d'obstructions provoquées par un mur, un coin ou des cloisonnements de bureaux.
  - Il est exposé à des interférences électriques provenant d'appareils utilisant la même bande de fréquences (exemple : équipements médicaux, fours à micro-ondes et réseaux LAN sans fil).
- Associer le système Soundbar et le périphérique Bluetooth tout en maintenant une faible distance.
- Plus la distance est grande entre l'Soundbar et le périphérique Bluetooth, plus la qualité de la transmission se dégrade. Si la distance excède la plage opérationnelle Bluetooth, la connexion est perdue.
- Dans les zones où la réception est faible, la connexion Bluetooth peut ne pas fonctionner correctement.
- La connexion Bluetooth ne fonctionne que lorsqu'elle est proche de l'appareil. La connexion s'interrompt automatiquement lorsque cette plage est dépassée. Même si la distance est respectée, il est possible que la qualité sonore soit détériorée par des obstacles (ex. : murs, portes).

# UTILISATION DE LA FONCTION NETWORK STANDBY ON

La fonction Network Standby On si la connexion sans fil a été correctement établie entre le périphérique intelligent et la Soundbar. Cette fonction active la Soundbar automatiquement lorsque le périphérique intelligent essaie de se connecter à la Soundbar via Bluetooth ou Wi-Fi. Si la Soundbar a été activée via une connexion Bluetooth, son mode d'entrée est automatiquement défini sur **BT**. L'activation de la Soundbar via Wi-Fi n'est disponible qu'en utilisant l'application. Pour obtenir plus d'informations à ce sujet, reportez-vous au manuel en ligne.

1. Connectez le périphérique intelligent à votre Soundbar.
2. Activez la fonction Network Standby On en appuyant sur le bouton ►► situé sur la télécommande de la Soundbar pendant plus de 5 secondes. Vous pouvez désactiver la fonction en appuyant à nouveau sur le bouton ►► pendant plus de 5 secondes.



- Disponible uniquement si la Soundbar est listée parmi les périphériques associés du périphérique intelligent. (Le périphérique intelligent et la Soundbar doivent avoir été préalablement associés au moins une fois.)
- La Soundbar apparaîtra dans la liste des périphériques recherchés du périphérique intelligent uniquement lorsque la Soundbar affiche [BT READY] ou [WiFi READY].
- Dans le mode TV SoundConnect, la Soundbar peut ne pas être associée à un périphérique intelligent.
- Si la fonction Network Standby On ne marche pas
  - La fonction Network Standby On est désactivée.
- La connexion Wi-Fi à la Soundbar sera interrompue si son cordon d'alimentation est débranché ou si l'alimentation est coupée. Allumez la Soundbar et procédez à une nouvelle connexion.

# UTILISATION DU MULTIROOM LINK

Une fois que la Soundbar est connectée à un périphérique intelligent avec Multiroom App, vous pouvez connecter des périphériques Samsung Multiroom sans fil ensemble.

## AVANT DE DÉMARRER

### ► Bases de communication

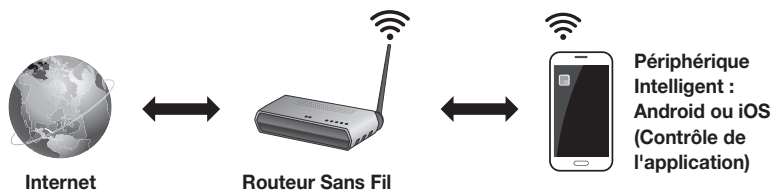

1. Exigences: Routeur sans fil, périphérique intelligent
2. Le routeur sans fil doit être connecté à Internet.
3. Le périphérique intelligent doit être relié au routeur via une connexion Wi-Fi.

## INSTALLATION DE L'APPLICATION SAMSUNG MULTIROOM

Pour utiliser la Soundbar, vous devez télécharger et installer l'application Samsung Multiroom en accédant à l'application via Google play ou App Store. Une fois l'application Samsung Multiroom installée, vous pouvez lire les fichiers musicaux enregistrés dans votre périphérique intelligent, et écouter de la musique depuis les périphériques connectés, depuis d'autres fournisseurs de contenu, et depuis des stations de radio Internet.

### ► Android ou iOS

Téléchargez l'application Samsung Multiroom depuis l'application Google Play ou App Store de votre périphérique intelligent.

\* Recherche de marché : Samsung Multiroom



ou



### ► Accéder à l'application Samsung Multiroom

Pour accéder à l'application Samsung Multiroom, appuyez sur l'icône de l'application Multiroom sur votre périphérique intelligent.

## CONNEXION DE LA SOUNDBAR À VOTRE RÉSEAU

Sélectionnez ensuite l'application Samsung Multiroom sur votre périphérique intelligent.

Suivez les directives sur l'écran de votre périphérique intelligent.



- Pour obtenir plus d'informations à ce sujet, reportez-vous au manuel en ligne.
  - Manuel en ligne : [www.Samsung.com](http://www.Samsung.com) → Assistance → Recherche du nom de produit → Téléchargement du fichier PDF HW-J7500 ou HW-J7501
- Lorsque vous êtes connecté à un réseau câblé, essayez d'utiliser le câble CAT 7 pour vous connecter.

# MISE À JOUR LOGICIELLE

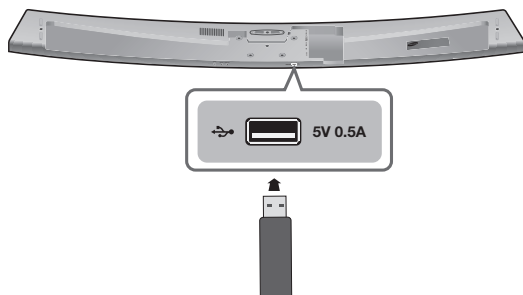

## MISE À JOUR VIA USB

Samsung peut proposer à l'avenir des mises à jour pour le micrologiciel du système de la Soundbar.

Si une mise à jour est proposée, vous pouvez mettre le micrologiciel à jour en connectant un périphérique USB, contenant la mise à jour du micrologiciel, au port USB de votre Soundbar.

Notez qu'en présence de plusieurs fichiers de mise à jour, vous devez simplement les charger sur le périphérique USB et les utiliser pour mettre à jour le micrologiciel l'un après l'autre.

Veillez visiter le site Web [Samsung.com](http://Samsung.com) ou contacter le centre d'assistance téléphonique de Samsung pour recevoir de plus amples informations concernant le téléchargement des fichiers de mise à jour.

1. Lorsque la Soundbar est désactivée, connectez le périphérique de stockage USB contenant le micrologiciel de mise à jour sur le port USB de la Soundbar.
2. Activez la Soundbar. **UPDATE** apparaît à l'écran et la mise à jour commence d'ici 3 minutes.
  - Une fois que la mise à jour est terminée, la Soundbar se désactive et s'active automatiquement.

### ► Si **UPDATE** n'est pas affiché

1. Éteignez la Soundbar, branchez le périphérique de stockage USB contenant les fichiers de mise à jour sur le port USB de la Soundbar.
2. Débranchez le cordon d'alimentation, puis branchez-le à nouveau et allumez l'appareil.



- Insérez un périphérique USB contenant la mise à jour du micrologiciel dans le port USB situé sur l'unité principale.
- La mise à jour du micrologiciel peut ne pas fonctionner correctement si les fichiers audio pris en charge par la barre audio dans le périphérique de stockage USB.
- Ne débranchez pas l'alimentation ni ne retirez pas le périphérique USB alors que les mises à jour sont en cours d'application. L'unité principale s'éteint automatiquement une fois que la mise à jour du micrologiciel est terminée.

- Après la mise à jour, tous les paramètres sont réinitialisés sur leurs valeurs par défaut. Nous vous recommandons de noter vos réglages, vous pourrez ainsi aisément les réinitialiser après la mise à jour. Notez que la mise à jour du micrologiciel réinitialise également la connexion du caisson de graves. Si la connexion au caisson de graves n'est pas ré-établie automatiquement après la mise à jour, reportez-vous à la page 17. En cas d'échec de la mise à jour du micrologiciel, nous vous recommandons de convertir le périphérique USB au format FAT16 et de réessayer la mise à jour.
- Ne formatez pas la clé USB au format NTFS. Le Soundbar ne prend pas en charge le système de fichiers NTFS.
- Tout dépendant du fabricant, le USB pourrait ne pas être compatible.

---

## MISE À JOUR AUTOMATIQUE



Même si la Soundbar est éteinte, elle recherche la dernière version logicielle et se met à jour automatiquement si elle est connectée à Internet.



- La Soundbar est configurée pour se mettre à jour automatiquement par défaut.
  - Pour utiliser la fonction de mise à jour automatique, la Soundbar doit être connectée à Internet.
  - La connexion Wi-Fi à la Soundbar sera interrompue si son cordon d'alimentation est débranché ou si l'alimentation est coupée. Allumez la Soundbar et procédez à une nouvelle connexion.
-

# TÉPANNAGE

Avant de contacter l'assistance, veuillez lire ce qui suit.

<b>L'ensemble ne s'allume pas.</b>	
<ul style="list-style-type: none"> <li>Le cordon d'alimentation est-il branché dans la prise?</li> </ul>	→ Branchez la fiche d'alimentation électrique dans la prise murale.
<b>La fonction ne s'active pas lorsque vous appuyez sur le bouton correspondant.</b>	
<ul style="list-style-type: none"> <li>L'air est-il chargé en électricité statique?</li> </ul>	→ Débranchez la fiche d'alimentation électrique et rebranchez-la.
<b>Aucun son n'est émis.</b>	
<ul style="list-style-type: none"> <li>La fonction Silencieux est-elle activée?</li> <li>Le volume est-il réglé au minimum?</li> </ul>	<ul style="list-style-type: none"> <li>→ Appuyez sur le bouton  (Silencieux) pour annuler la fonction.</li> <li>→ Permet de régler le Volume.</li> </ul>
<b>La télécommande ne fonctionne pas.</b>	
<ul style="list-style-type: none"> <li>Les piles sont-elles usées?</li> <li>La distance entre la télécommande et l'unité principale est-elle trop importante ?</li> </ul>	<ul style="list-style-type: none"> <li>→ Remplacez-les.</li> <li>→ Rapprochez-vous de l'appareil.</li> </ul>
<b>La fonction TV SoundConnect (appariement du téléviseur) a échoué.</b>	
<ul style="list-style-type: none"> <li>Votre téléviseur prend-il en charge TV SoundConnect?</li> <li>La version du micrologiciel du téléviseur est-elle la plus récente?</li> <li>Une erreur s'est-elle produite lors de la connexion?</li> <li>Réinitialisez le mode TV et connectez à nouveau.</li> </ul>	<ul style="list-style-type: none"> <li>→ TV SoundConnect est pris en charge par certains téléviseurs Samsung commercialisés après 2012. Vérifiez si votre téléviseur prend en charge TV SoundConnect.</li> <li>→ Mettez votre téléviseur à jour avec la version du micrologiciel la plus récente.</li> <li>→ Contactez le centre d'appels Samsung.</li> <li>→ Appuyez et maintenez le bouton  pendant 5 secondes pour réinitialiser la connexion TV SoundConnect.</li> </ul>
<b>La LED rouge sur le caisson de graves clignote et le caisson de graves ne produit aucun son.</b>	
<ul style="list-style-type: none"> <li>Votre caisson de graves peut ne pas être connecté au corps principal de l'appareil.</li> </ul>	→ Essayez de reconnecter votre caisson de graves. (Reportez-vous en page 17)
<b>Le caisson de graves bourdonne et vibre sensiblement.</b>	
<ul style="list-style-type: none"> <li>Essayez d'ajuster les vibrations de votre caisson de graves.</li> </ul>	→ Appuyez sur le bouton <b>WOOFER</b> de votre télécommande pour ajuster sa valeur (entre -12, -6 à +6).

# SPÉCIFICATIONS

<b>Nom du modèle</b>	HW-J7500 / HW-J7501			
<b>GÉNÉRAL</b>	<b>USB</b>	5V / 0,5A		
	<b>Poids</b>	<b>Unité principale</b>	4 kg	
		<b>Caisson de basses (PS-WJ7500 / PS-WJ7501)</b>	7,8 kg	
	<b>Dimensions (L x H x P)</b>	<b>Unité principale</b>	1230 x 47,5 x 170 mm	
		<b>Caisson de basses (PS-WJ7500 / PS-WJ7501)</b>	500 x 332 x 161 mm	
	<b>Plage de températures en fonctionnement</b>	de +5 à +35 °C		
	<b>Plage d'humidité en fonctionnement</b>	de 10 à 75 %		
<b>AMPLIFICATEUR</b>	<b>Puissance de sortie nominale</b>	<b>Unité principale</b>	20W/CH x 8, 8 OHM, THD=10%, 1KHz	
		<b>Caisson de basses (PS-WJ7500 / PS-WJ7501)</b>	160W, 3 OHM, THD=10%, 100Hz	
	<b>Rapport signal/bruit (entrée analogique)</b>	65 dB		
	<b>Séparation (1 kHz)</b>	65 dB		

\* Le rapport signal/bruit, la distorsion, la séparation et la sensibilité utilisable sont basés sur des mesures effectuées à l'aide des directives AES (Audio Engineering Society).

\* Caractéristiques nominales

- Samsung Electronics Co., Ltd se réserve le droit de modifier les caractéristiques sans préavis.
- Le poids et les dimensions sont approximatifs.
- Pour l'alimentation et la consommation d'énergie, reportez-vous à l'étiquette apposée sur l'appareil.

※ **Attention** : le produit redémarre automatiquement si vous activez/désactivez le Wi-Fi/Ethernet.

<b>Consommation globale d'énergie en veille (W) (Tous les ports du réseau sont en état activé "ON")</b>	7,4W	
<b>Wi-Fi/Ethernet</b>	<b>Méthode de désactivation du port</b>	Appuyez sur le bouton <b>Wi-Fi SETUP</b> sur le produit pendant 30 secondes pour activer/désactiver le Wi-Fi/Ethernet.
<b>Bluetooth</b>	<b>Méthode de désactivation du port</b>	Appuyez sur le bouton <b>SPK ADD</b> sur le produit pendant 30 secondes pour activer/désactiver le Bluetooth.

※ **Avis de licence libre**

- Pour toute requête et demande concernant les sources ouvertes, contactez Samsung via e-mail à l'adresse (oss.request@samsung.com).



Par la présente, Samsung Electronics déclare que cet équipement est conforme aux exigences principales et autres dispositions relatives à la Directive 1999/5/EC.

La déclaration de conformité originale se trouve sur le site <http://www.samsung.com>, allez sur Support (Assistance) > Search Product Support (Recherche assistance produit) et saisissez le nom du modèle.

Cet appareil peut être utilisé dans tous les pays de l'Union Européenne.

Cet appareil ne peut être utilisé qu'en intérieur.





## Comment contacter Samsung dans le monde

Si vous avez des suggestions ou des questions concernant les produits Samsung, veuillez contacter le Service Consommateurs Samsung.

Area	Contact Centre ☎	Web Site
<b>■ Europe</b>		
U.K	0330 SAMSUNG (7267864)	www.samsung.com/uk/support
EIRE	0818 717100	www.samsung.com/ie/support
GERMANY	0180 6 SAMSUNG bzw. 0180 6 7267864* (*0,20 €/Anruf aus dem dt. Festnetz, aus dem Mobilfunk max. 0,60 €/Anruf)	www.samsung.com/de/support
FRANCE	01 48 63 00 00	www.samsung.com/fr/support
ITALIA	800-SAMSUNG (800.7267864)	www.samsung.com/it/support
SPAIN	0034902172678	www.samsung.com/es/support
PORTUGAL	808 20 7267	www.samsung.com/pt/support
LUXEMBURG	261 03 710	www.samsung.com/support
NETHERLANDS	0900-SAMSUNG (0900-7267864) (€ 0,10/Min)	www.samsung.com/nl/support
BELGIUM	02-201-24-18	www.samsung.com/be/support (Dutch) www.samsung.com/be_fr/support (French)
NORWAY	815 56480	www.samsung.com/no/support
DENMARK	70 70 19 70	www.samsung.com/dk/support
FINLAND	030-6227 515	www.samsung.com/fi/support
SWEDEN	0771 726 7864 (0771-SAMSUNG)	www.samsung.com/se/support
POLAND	801-172-678* lub +48 22 607-93-33* * (koszt połączenia według taryfy operatora)	www.samsung.com/pl/support
HUNGARY	0680SAMSUNG (0680-726-786) 0680PREMIUM (0680-773-648)	www.samsung.com/hu/support
SLOVAKIA	0800 - SAMSUNG (0800-726 786)	www.samsung.com/sk/support
AUSTRIA	0800-SAMSUNG (0800-7267864) [Only for Premium HA] 0800-366661 [Only for Dealers] 0810-112233	www.samsung.com/at/support



**[Élimination des batteries de ce produit]**

### (Applicable aux pays disposant de systèmes de collecte séparés)

Le symbole sur la batterie, le manuel ou l'emballage indique que les batteries de ce produit ne doivent pas être éliminées en fin de vie avec les autres déchets ménagers. L'indication éventuelle des symboles chimiques Hg, Cd ou Pb signifie que la batterie contient des quantités de mercure, de cadmium ou de plomb supérieures aux niveaux de référence stipulés dans la directive CE 2006/66.

Si les batteries ne sont pas correctement éliminées, ces substances peuvent porter préjudice à la santé humaine ou à l'environnement.

Afin de protéger les ressources naturelles et d'encourager la réutilisation du matériel, veuillez à séparer les batteries des autres types de déchets et à les recycler via votre système local de collecte gratuite des batteries.

Area	Contact Centre ☎	Web Site
SWITZERLAND	0800 726 78 64 (0800-SAMSUNG)	www.samsung.com/ch/support (German) www.samsung.com/ch_fr/support (French)
CZECH	800 - SAMSUNG (800-726786)	www.samsung.com/cz/support
CROATIA	072 726 786	www.samsung.com/hr/support
BOSNIA	055 233 999	www.samsung.com/support
MONTENEGRO	020 405 888	www.samsung.com/support
SLOVENIA	080 697 267 (brezplačna številka) 090 726 786 (0,39 EUR/min) Klicni center vam je na voljo od ponedeljka do petka od 9. do 18. ure.	www.samsung.com/si
SERBIA	011 321 6899	www.samsung.com/rs/support
BULGARIA	800 111 31 , Безплатна телефонна линија	www.samsung.com/bg/support
ROMANIA	08008 726 78 64 (08008 SAMSUNG ) Apel GRATUIT	www.samsung.com/ro/support
CYPRUS	8009 4000 only from landline, toll free	www.samsung.com/cy/support
GREECE	80111-SAMSUNG (80111 726 7864) only from land line (+30) 210 6897691 from mobile and land line	www.samsung.com/gr/support
LITHUANIA	8-800-77777	www.samsung.com/lt/support
LATVIA	8000-7267	www.samsung.com/lv/support
ESTONIA	800-7267	www.samsung.com/ee/support



**Les bons gestes de mise au rebut de ce produit**  
**(Déchets d'équipements électriques & électroniques)**

### (Applicable aux pays disposant de systèmes de collecte séparés)

Ce symbole sur le produit, ses accessoires ou sa documentation indique que ni le produit, ni ses accessoires électroniques usagés (chargeur, casque audio, câble USB, etc.) ne peuvent être jetés avec les autres déchets ménagers. La mise au rebut incontrôlée des déchets présentant des risques environnementaux et de santé publique, veuillez séparer vos produits et accessoires usagés des autres déchets. Vous favoriserez ainsi le recyclage de la matière qui les compose dans le cadre d'un développement durable.

Les particuliers sont invités à contacter le magasin leur ayant vendu le produit ou à se renseigner auprès des autorités locales pour connaître les procédures et les points de collecte de ces produits en vue de leur recyclage.

Les entreprises et particuliers sont invités à contacter leurs fournisseurs et à consulter les conditions de leur contrat de vente. Ce produit et ses accessoires ne peuvent être jetés avec les autres déchets.

The Samsung logo is located in the top left corner. It consists of the word "SAMSUNG" in a bold, white, sans-serif font, enclosed within a dark grey, horizontally-oriented oval shape.

**HW-J7500**

**HW-J7501**

**Gebruikershandleiding**

# Curved Soundbar

## Ongekende mogelijkheden

Bedankt voor het aanschaffen van dit Samsung-product.

Registreer uw product op

[www.samsung.com/register](http://www.samsung.com/register)

# PROGRAMMAONDERDELEN

## Muziekstreamdiensten

Met de Curved Soundbar is het dankzij de Wi-Fi-mogelijkheden nu eenvoudiger dan ooit om al uw favoriete muziek te verkennen. Open de app Samsung Multiroom om de abonnementen bij de beste muziekstreamdiensten op internet optimaal optimaal te benutten.

## Surround Sound Expansion

De functie Surround Sound Expansion voegt diepte en ruimtelijkheid toe aan uw luisterervaring.

## TV SoundConnect

Met TV SoundConnect sluit u uw tv en Soundbar eenvoudig aan via Bluetooth. Er bevinden zich geen kabels tussen de Soundbar en de tv, waardoor u de slanke systemen rustig in het zicht kunt zetten, zonder dat dit afbreuk doet aan uw nette interieur. De Soundbar en tv bedient u eenvoudig vanaf één afstandsbediening.

## Muziekbronnen delen (Multiroom-functie)

Het bedienen en delen van één muziekbron via meerdere audioapparaten in verschillende ruimten is eenvoudig met Multiroom Link. Met de mobiele app bedient u het volume en de muziek die via uw systeem wordt afgespeeld via verschillende apparaten, waaronder uw tv, Soundbar, Home Entertainment System en Blu-ray Disc-speler. Geniet waar u maar wilt van uw muziek.

## HDMI

HDMI verzendt de beeld- en geluidssignalen gelijktijdig en biedt een helderder beeld. Dit toestel is ook uitgerust met de ARC-functie, waarmee u met behulp van een HDMI-kabel het geluid van uw televisie kunt beluisteren via de Soundbar. Deze functie is alleen beschikbaar als u het toestel aansluit op een TV die compatibel is met ARC.

## Ondersteuning voor USB-host

Met behulp van de USB HOST-functie van de Soundbar kunt u externe USB-opslagapparaten, zoals een MP3-speler of een USB-pendrive, aansluiten en de muziekbestanden die daarop zijn opgeslagen afspelen.

## Bluetooth-functie

U kunt een Bluetooth-apparaat verbinden met de Soundbar en genieten van muziek met hoogwaardig stereogeluid, en dat allemaal draadloos!

## LICENTIE



Vervaardigd onder licentie van Dolby Laboratories. Dolby en de dubbele D zijn handelsmerken van Dolby Laboratories.



Raadpleeg <http://patents.dts.com> voor DTS-patenten. Vervaardigd onder licentie van DTS Licensing Limited. DTS, het symbool en DTS en het symbool samen zijn gedeponeerde handelsmerken, en DTS 2.0 Channel is een handelsmerk van DTS, Inc. © DTS, Inc. Alle rechten voorbehouden.



## HDMI

De termen HDMI en High-Definition Multimedia Interface en het HDMI-logo zijn handelsmerken of gedeponeerde handelsmerken van HDMI Licensing LLC in de Verenigde Staten en andere landen.

# VEILIGHEIDSINFORMATIE

## VEILIGHEIDSINSTRUCTIES

OPEN NOOIT DE BEHUIZING VAN DIT APPARAAT, WANT DAN LOOPT U HET GEVAAR EEN ELEKTRISCHE SCHOK TE KRIJGEN. DE BEHUIZING BEVAT GEEN ONDERDELEN DIE U ZELF KUNT REPAREREN. LAAT ONDERHOUD OVER AAN DE VAKHANDEL.

 <div data-bbox="213 376 420 466" style="border: 1px solid black; padding: 5px; text-align: center;"> <p><b>LET OP</b></p> <p><b>GEVAAR OP ELEKTRISCHE SCHOKKEN NIET OPENEN</b></p> </div> 		<p>Dit symbool geeft aan dat onderdelen in het apparaat onder levensgevaarlijke spanning staan, waardoor u een elektrische schok kunt krijgen.</p>
	<p>Dit symbool geeft aan dat de bijgeleverde documentatie belangrijke aanwijzingen voor de bediening en het onderhoud bevat.</p>	

**WAARSCHUWING** : Om het gevaar voor een elektrische schok te vermijden dient u dit apparaat niet aan regen of vocht bloot te stellen.

**LET OP** : OM EEN ELEKTRISCHE SCHOK TE VOORKOMEN, ZORGT U DAT HET BREDE UITEINDE VAN DE STEKKER IN DE BREDE OPENING ZIT EN VOLLEDIG IS INGESTOKEN.

- Dit apparaat moet altijd aangesloten worden op een stroomingang met een geaard stopcontact.
- Om het apparaat los te koppelen van de stroomtoevoer, moet de stekker uit de stopcontact getrokken worden, daarom moet de stroomstekker gemakkelijk bereikbaar zijn.

### LET OP

- Stel dit apparaat niet bloot aan druppels of spatten. Plaats geen objecten op het apparaat die gevuld zijn met water (zoals een vaas).
- Als u dit apparaat volledig wilt uitschakelen, moet u de stekker uit het stopcontact trekken. Vervolgens moet de stekker altijd onder handbereik zijn.

## VOORZORGSMAATREGELEN

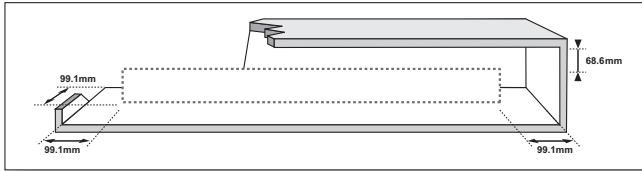

Controleer of de stroomvoorziening in uw huis overeenkomt met die op de identificatiesticker aan de achterkant van het product. Plaats de speler horizontaal op een geschikte ondergrond (meubelstuk) met genoeg ruimte er omheen voor ventilatie 7 - 10 cm. Zorg dat de ventilatieopeningen niet worden geblokkeerd. Plaats het apparaat niet op versterkers of andere apparaten die warm kunnen worden. Dit apparaat is bedoeld voor continu gebruik. Om het toestel volledig uit te schakelen, trekt u de stekker uit het stopcontact. Haal de stekker van het toestel uit het stopcontact als u het een lange tijd niet gaat gebruiken.

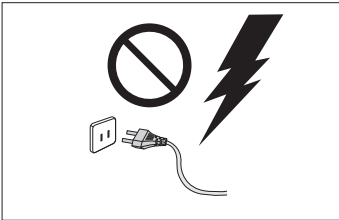

Haal bij onweer de stekker uit het stopcontact. Bliksem kan spanningspieken veroorzaken waardoor het apparaat beschadigd kan raken.

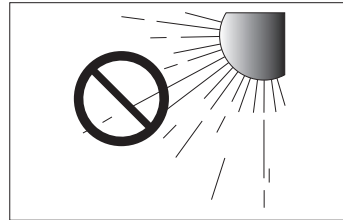

Stel het apparaat niet bloot aan direct zonlicht of andere warmtebronnen. Dit kan oververhitting veroorzaken en ertoe leiden dat het apparaat niet goed functioneert.

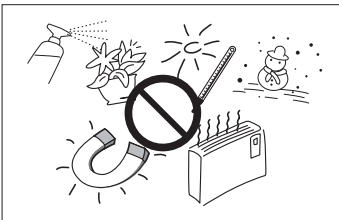

Bescherm het product tegen vocht (bijv. vazen) en overmatige warmte (bijv. een open haard) of tegen apparatuur die sterke magnetische of elektrische velden veroorzaakt. Haal de stekker uit het stopcontact wanneer het apparaat niet goed functioneert. Dit product is niet bedoeld voor industrieel gebruik. Dit product is uitsluitend bestemd voor particulier gebruik. Wanneer het product of een schijf bij een lage temperatuur wordt bewaard, kan condensatie optreden. Als u het apparaat in de winter verplaatst, wacht u ongeveer 2 uur totdat het apparaat weer op kamertemperatuur is voordat u deze gaat gebruiken.

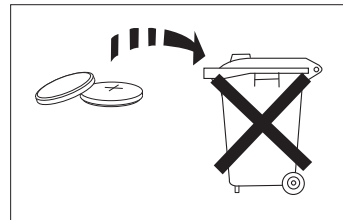

De batterijen die in dit product worden gebruikt, bevatten chemicaliën die schadelijk zijn voor het milieu. Gooi batterijen niet met het gewone huisvuil weg. Werp de batterijen niet in het vuur. De batterijen mogen niet worden kortgesloten, gedemonteerd of oververhit. Bij incorrecte plaatsing van de batterijen bestaat ontploffingsgevaar. Vervang batterijen alleen door andere van hetzelfde type.



**WAARSCHUWING, BATTERIJ NIET INSLIKKEN. GEVAAR VAN CHEMISCHE BRANDWONDEN**

[De afstandsbediening die wordt meegeleverd met] dit product bevat een knoopcelbatterij.

Als deze knoopcelbatterij wordt ingeslikt kan deze in niet meer 2 uur ernstige inwendige brandwonden veroorzaken en tot de dood leiden. Houd nieuwe en gebruikte batterijen uit de buurt van kinderen. Als het batterijvakje niet goed dichtgaat, stopt u met het gebruik van het product en houdt u het uit de buurt van kinderen. Als u denkt dat de batterijen mogelijk zijn ingeslikt of in enig lichaamsdeel geplaatst, roept u onmiddellijk de hulp van een arts in.

# INHOUD

## 2 AAN DE SLAG

- 2 Programmaonderdelen
- 3 Veiligheidsinformatie
- 6 Meegeleverde onderdelen

## 7 BESCHRIJVINGEN

- 7 Boven-/Voorpaneel
- 8 Achter-/Onderpaneel
- 9 Afstandsbediening

## 11 INSTALLATIE

- 11 Soundbar installeren
  - 11 Soundbar en tv installeren op de wandbevestiging
  - 14 Soundbar installeren op tv-voet
  - 15 Soundbar vrij installeren
- 16 De kabelklem bevestigen
- 16 Voetafdekking installeren op subwoofer

## 17 AANSLUITINGEN

- 17 De subwoofer aansluiten
- 19 Aansluiten op een tv
  - 19 TV aansluiten met een HDMI (digitale) kabel
  - 19 TV aansluiten met een optische (digitale) kabel
  - 20 TV SoundConnect
- 22 Aansluiten op een extern apparaat
  - 22 HDMI-kabel
  - 22 Optische kabel of AUX-kabel
  - 23 USB

## 25 FUNCTIES

- 25 Invoermodus
- 26 Bluetooth
- 28 De functie Network Standby On gebruiken
- 28 De Multiroom Link gebruiken
- 30 Software-update

## 32 PROBLEMEN OPLOSSEN

- 32 Problemen oplossen

## 33 BIJLAGE

- 33 Specificaties



- De afbeeldingen en illustraties in deze gebruiksaanwijzing dienen slechts te referentie en kunnen afwijken van hoe het apparaat er in werkelijkheid uitziet.
- In de volgende gevallen kunnen administratiekosten in rekening worden gebracht:
  - (a) een technicus komt bij u langs maar de speler vertoont geen gebreken (u hebt blijkbaar deze gebruiksaanwijzing niet gelezen).
  - (b) u brengt het product naar een reparatiecentrum maar het product vertoont geen gebreken (u hebt blijkbaar deze gebruiksaanwijzing niet gelezen).
- U wordt op de hoogte gesteld van deze administratiekosten voordat een dergelijke reparatie of bezoek wordt uitgevoerd.

# MEEGELEVERDE ONDERDELEN

## VORDAT U DE GEBRUIKERSHANDLEIDING LEEST

Let op de volgende voorwaarden voordat u de gebruikershandleiding leest.

### ► Pictogrammen die in de handleiding worden gebruikt

Pictogram	Term	Definitie
	<b>Let op</b>	Geeft een situatie aan waarin een functie niet werkt of waarin instellingen mogelijk worden geannuleerd.
	<b>Opmerking</b>	Het betreft hier tips of instructies op de pagina voor de werking van de functies.

Controleer de meegeleverde accessoires die hieronder weergegeven staan.

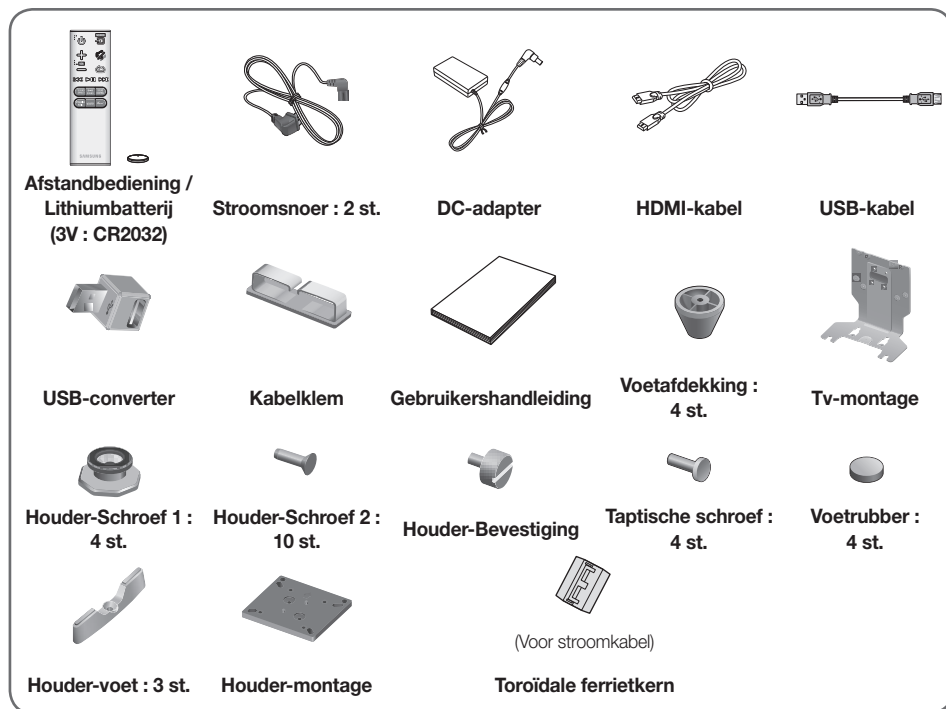

- De accessoires kunnen er lichtjes anders uitzien dan de bovenstaande illustraties.
- Gebruik de speciale USB-kabel om externe USB-apparaten op het apparaat aan te sluiten.

## BOVEN-/VOORPANEEL

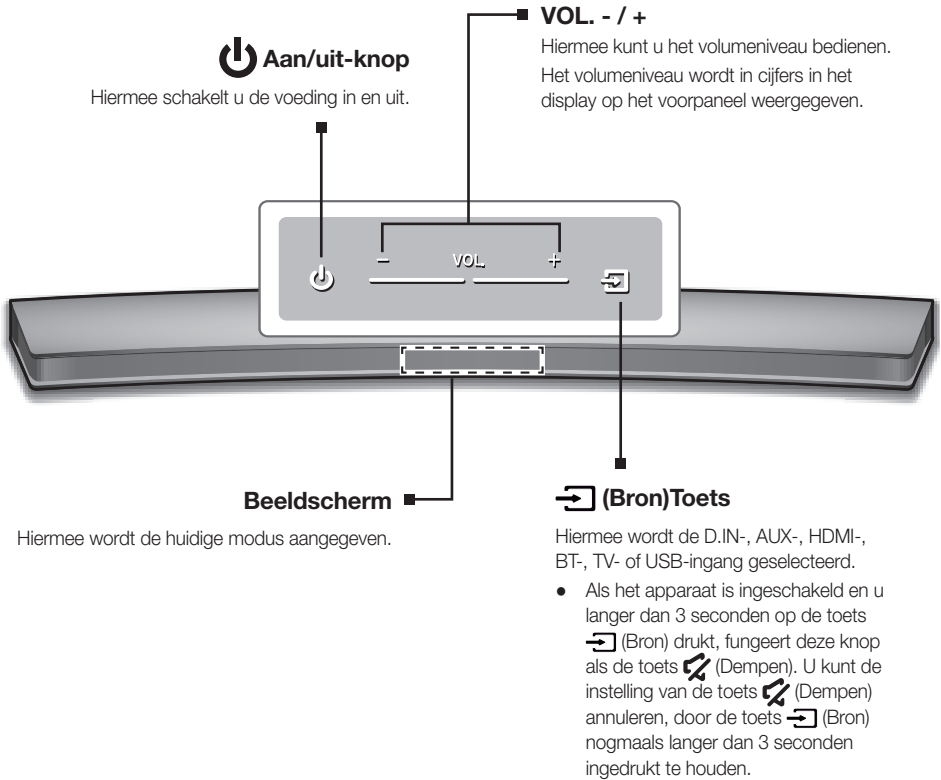

- Als u het apparaat wilt schoonmaken, haalt u de stekker uit het stopcontact en neemt u het product af met een zachte, droge doek. Aluminium is positief elektrostatisch materiaal. Hierdoor kan er statische ontlading optreden.



- Wanneer u dit apparaat inschakelt, is er een vertraging van 4 tot 5 seconden voordat er geluid wordt weergegeven.
- Als u alleen het geluid van de Soundbar wilt horen, moet u de luidsprekers van de televisie uitschakelen in het audio-instellingsmenu van uw televisie. Raadpleeg de handleiding voor de TV die met uw televisie is meegeleverd.



# ACHTER-/ONDERPANEEL

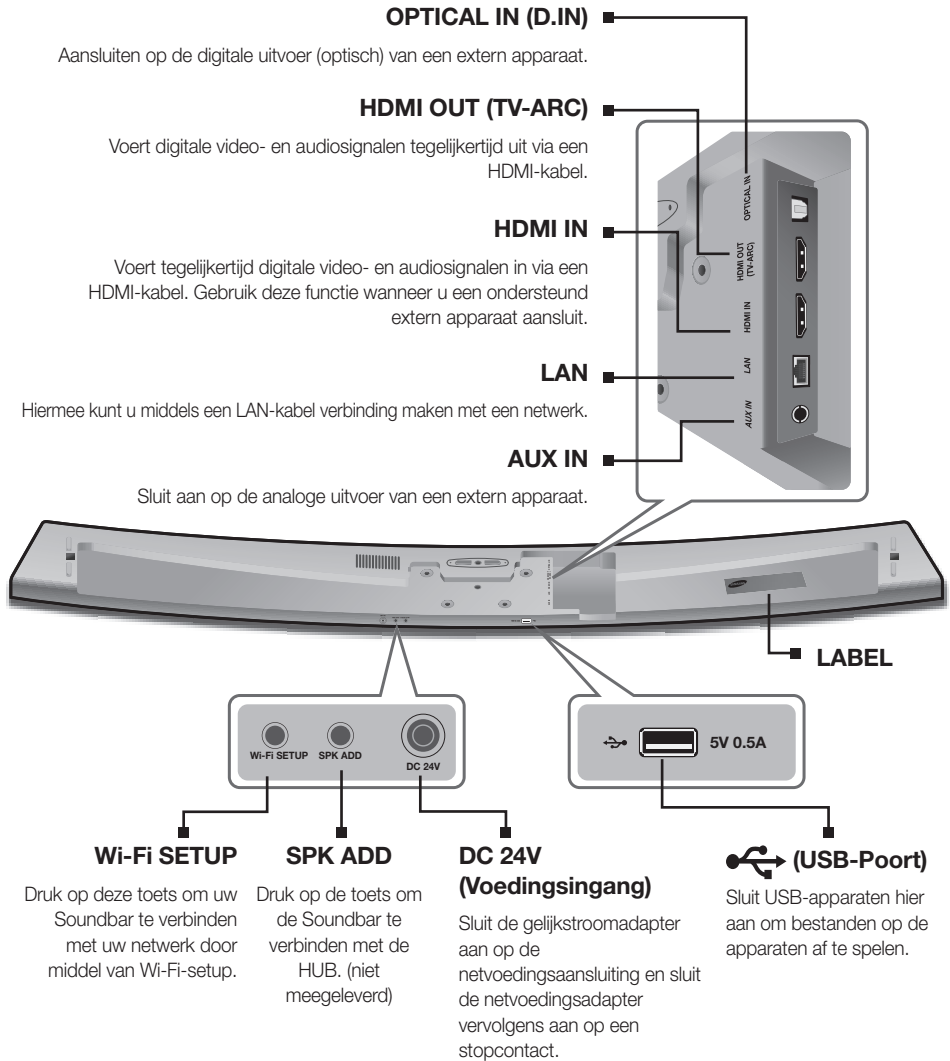

- Houd de voedingsadapter bij het verwijderen uit het stopcontact vast aan de stekker. Trek de kabel niet los.
- Sluit dit apparaat of andere componenten niet aan op een stopcontact totdat alle verbindingen met de componenten gereed zijn.

# AFSTANDSBEDIENING

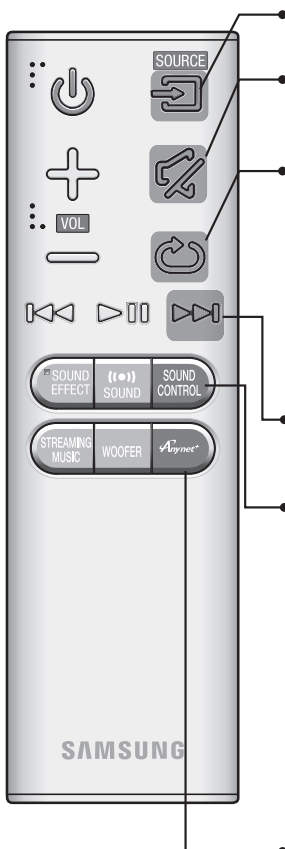

**SOURCE**

Druk hierop om een bron te selecteren die is aangesloten op de Soundbar.

**Dempen**

U kunt het volume met één druk op de knop verlagen naar 0. Opnieuw drukken om het geluid terug te zetten naar het vorige volumeniveau.

**Herhalen**

U kunt de functie Herhalen instellen tijdens het afspelen van muziek vanaf een USB-apparaat.

**OFF - REPEAT** : Afspelen herhalen uitschakelen.

**TRACK - REPEAT** : Een nummer herhaaldelijk afspelen.

**ALL - REPEAT** : Alle nummers herhaaldelijk afspelen.

**RANDOM - REPEAT** : Alle tracks worden in willekeurige volgorde afgespeeld. (Het is mogelijk dat een nummer dat al werd afgespeeld, opnieuw wordt afgespeeld.)

**Vooruit Springen**

Wanneer het apparaat dat u afspelt meerdere bestanden bevat en u op de toets ►► drukt, wordt het volgende bestand geselecteerd.

**SOUND CONTROL** (\*Gebruik de toetsen ◀◀, ▶▶ om het niveau aan te passen.)

Druk om **TREBLE**, **BASS** of **AUDIO SYNC** te selecteren. Gebruik de toetsen ◀◀, ▶▶ om het volume voor de hoge tonen of bas van -3 tot +3 aan te passen. Houd de toets **SOUND CONTROL** ongeveer 5 seconden **ingedrukt** om het geluid voor elke frequentieband aan te passen. U kunt 150 Hz, 300 Hz, 600 Hz, 1,2 KHz, 2,5 KHz, 5 KHz en 10 KHz selecteren en waarde tussen -6 en +6 instellen.

Als de Soundbar is verbonden met een digitale televisie en de video lijkt niet synchroon te lopen met de audio, drukt u op de toetsen **SOUND CONTROL** om de audio te synchroniseren met de video. Gebruik de toetsen ◀◀, ▶▶ om een audiooverdraging tussen de 0 ms en 300 ms in te stellen. Het is mogelijk dat de functie Audio Sync (Audio synchroniseren) niet werkt in de USB-, TV- en BT-modus.

**Anynet+**

Druk op de toets **Anynet+** om de functie Anynet+ in of uit te schakelen. (Standaard : Auto Power Link OFF, **ON - ANYNET+ / OFF - POWER LINK** of **OFF - ANYNET+ / ON - POWER LINK**). Met de functie Anynet+ kunt u de Soundbar bedienen met de afstandsbediening van een Samsung-TV met Anynet+. De Soundbar moet via een HDMI-kabel zijn aangesloten op de TV.

\* Auto Power Link

Synchroniseert de Soundbar die verbonden is met een optische bron via de optische aansluiting, zodat deze automatisch wordt ingeschakeld wanneer u uw TV aanzet. (Zie pagina 20)

U kunt de functie **Wi-Fi SETUP** ook activeren door de knop **Anynet+** op de afstandsbediening langer dan 7 seconden ingedrukt te houden.



- Soundbar is een eigen naam van Samsung.
- Bedien de TV met de afstandsbediening.

**Aan/Uit**  
 Hiermee schakelt u de voeding in en uit.

**Volume**  
 Hiermee past u het volumeniveau van het apparaat aan.

**Afspelen/Onderbreken**  
 Druk op de toets ►|| om het afspelen van het bestand tijdelijk te onderbreken.  
 Druk nogmaals op de toets ►|| om het geselecteerde bestand af te spelen.

**Achteruit Springen**  
 Wanneer het apparaat dat u afspeelt meerdere bestanden bevat en u op de toets ◀◀ drukt, wordt het vorige bestand geselecteerd.

**SOUND EFFECT**  
 U kunt uit 6 verschillende geluidsmodi kiezen - **STANDARD (Oorspronkelijk Geluid), MUSIC, VOICE, SPORTS, CINEMA, en NIGHT MODE** - afhankelijk van het type bron dat u wilt afspelen.  
 Selecteer de modus **STANDARD** als u naar het oorspronkelijke geluid wilt luisteren.

**((●)) SOUND**  
 Surr. Sound voegt diepte en ruimtelijkheid aan het geluid toe.  
 Als u op de toets ((●)) SOUND drukt, bladert u door de Surr.Sound-instellingen : **ON - SURROUND SOUND, OFF - SURROUND SOUND**

**STREAMING MUSIC**  
 Druk op de toets **STREAMING MUSIC** om naar een internetradiostation te luisteren. Telkens wanneer u op deze toets drukt, schakelt de Soundbar over naar het volgende standaardstation, waarbij één voor één de 3 standaardstations worden doorlopen.  
 Om de functie **STREAMING MUSIC** te gebruiken, moet de Soundbar zijn verbonden met het netwerk. (Zie pagina 28)

**DRC (Dynamic Range Control) \***  
 Hiermee kunt u het dynamisch bereik voor het geluid instellen op Dolby Digital, Dolby Digital Plus en Dolby TrueHD.  
Houd de toets **STREAMING MUSIC** ingedrukt. De DRC-functie (Dynamic Range Control) schakelt vervolgens tussen **ON** en **OFF**.

**WOOFER** (\* Gebruik de toetsen ◀◀, ▶▶ om het woofervolume aan te passen.)  
 Druk op de toets **WOOFER**. Gebruik de toetsen ◀◀, ▶▶ om het subwoofervolume van -12, -6 tot +6 aan te passen.  
 U kunt de functie **SPK ADD** van de Soundbar ook activeren door de knop **WOOFER** op de afstandsbediening langer dan 5 seconden ingedrukt te houden.

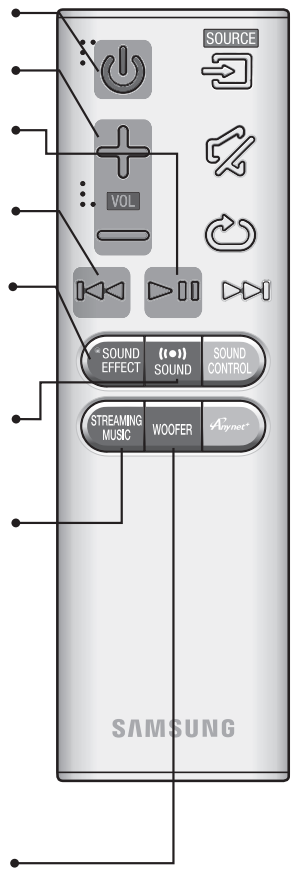

## BATTERIJEN IN DE AFSTANDSBEDIENING PLAATSEN

1. Gebruik een geschikte munt om het klepje van het batterijvak van de afstandsbediening linksom te draaien om deze te verwijderen zoals weergegeven in de bovenstaande afbeelding.
2. Plaats een lithiumbatterij van 3V. Houd de pluspool (+) omhoog gericht bij het plaatsen van de batterij. Plaats de batterijklep en lijn de '•' markeringen uit op elkaar zoals weergegeven in de bovenstaande afbeelding.
3. Gebruik een geschikte munt om het klepje van het batterijvak van de afstandsbediening zo ver mogelijk rechtsom te draaien om het weer op zijn plaats te bevestigen.

# SOUNDBAR INSTALLEREN

## SOUNDBAR EN TV INSTALLEREN OP DE WANDBESTIGING



- Dit model komt overeen met de 2015 Samsung curved-tv S8500/S9000 - 55"/65", S9500 - 65". Raadpleeg de startpagina van Samsung Electronics voor een gedetailleerde lijst met overeenkomstige modellen.
- Wanneer u de Soundbar installeert op een tv uit de JS9500-serie, moet u de afdekafstand van 1,6" gebruiken, die met de Samsung-miniwandbevestiging wordt meegeleverd.
- Als u zowel een Soundbar als de tv met de wandbevestiging wilt monteren, zorg er dan voor dat u eerst de Soundbar op de tv installeert, en daarna de tv monteert.
- Raadpleeg de gebruikershandleiding van de tv die u hebt gekocht om de tv aan de wand te monteren.
- Deze Soundbar kan niet worden bevestigd aan een niet-compatibele tv, hoe de tv ook is gemonteerd (aan de wand of op een voet).

Controleer de meegeleverde accessoires die hieronder weergegeven staan.

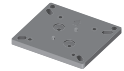

Gebruikt voor  
tv-model S9500  
van 65"

**Houder-Schroef 1 :**  
4 st.

**Houder-Schroef 2 :**  
10 st.

**Tv-montage**

**Houder-  
Bevestiging**

**Houder-montage**

1. Plaats de Soundbar zoals in de afbeelding en zorg dat geen van de toetsen in contact komen met het oppervlak waarop de Soundbar is geplaatst.

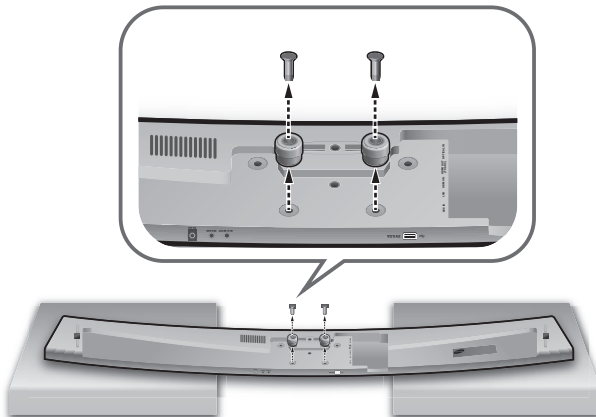

2. Verwijder **Houder-Steen** (2 st.) van de Soundbar, zoals aangegeven in de illustratie.

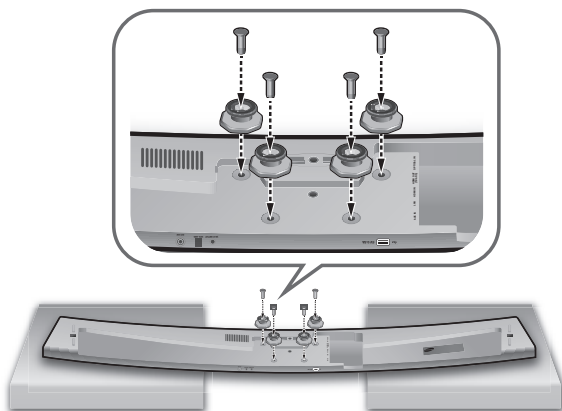

3. Draai de vier **Houder-Schroef 1** en vier van de **Houder-Schroef 2** in de vier openingen in de Soundbar vast, zoals aangegeven in de illustratie.

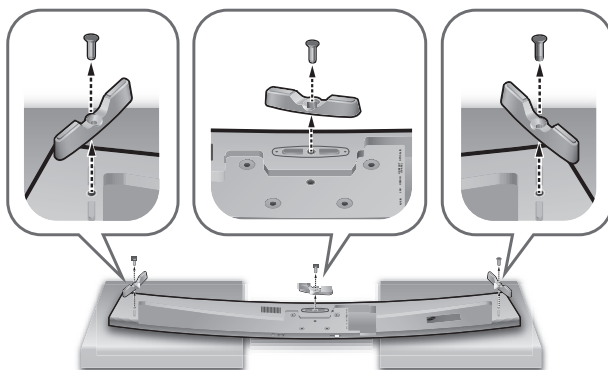

4. Als de **Houder-voet** is bevestigd, verwijder die dan eerst om de tv-bevestiging te installeren.

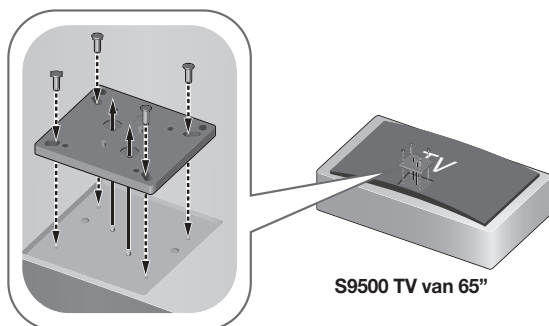

5. (indien te monteren op tv-model S9500 van 65". Sla deze stap over voor andere modellen.) Plaats de **Houder-montage** op de tv met behulp van de tv-richtlijnen, en bevestig deze door **Houder-Schroef 2** (4 st.) aan te draaien. Lijn het gat van de **Houder-montage**'s uit met het midden van de tv, niet aan een kant.

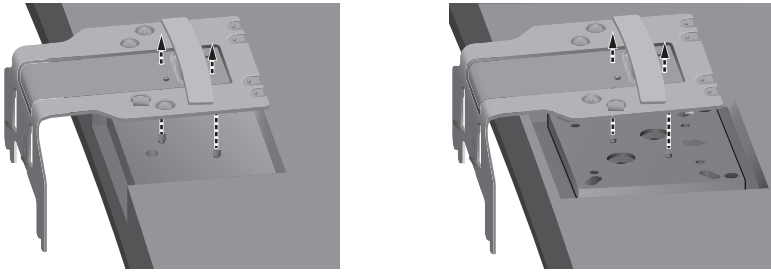

S9500 TV van 65"

6. Als u de Soundbar monteert op een overeenkomstige Samsung-tv, gebruik dan de richtlijnen op de tv om de **Tv-montage** op de tv veilig te bevestigen.

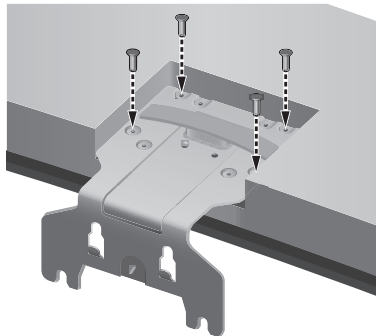

7. Bevestig de **Tv-montage** aan de tv met behulp van de 4 resterende **Houder-Schroef 2**.  
 8. Nadat u de **Tv-montage** hebt bevestigd, monteert u de tv aan de wand.

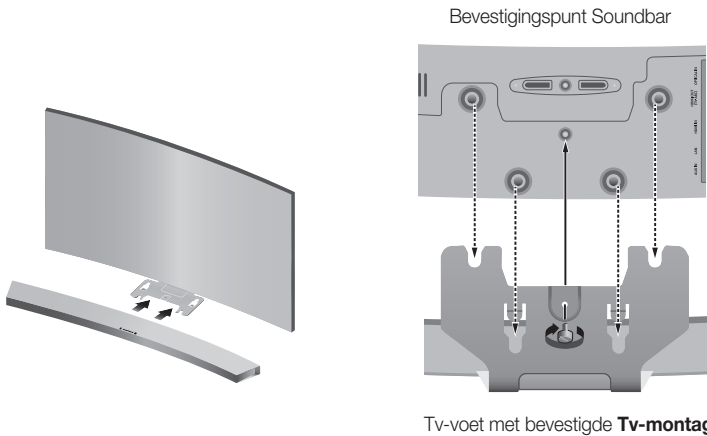

9. Druk de Soundbar zo ver als mogelijk op de **Tv-montage**, zoals aangegeven in de illustratie.  
 10. Bevestig de **Houder-Bevestiging** aan de Soundbar om de Soundbar aan de **Tv-montage** te bevestigen.

## SOUNDBAR INSTALLEREN OP TV-VOET

U kunt de Soundbar op de tv installeren als u een Soundbar hebt die overeenkomt met dit tv-model.

Controleer de meegeleverde accessoires die hieronder weergegeven staan.



Houder-voet : 3 st.

Houder-Schroef 2 : 3 st.

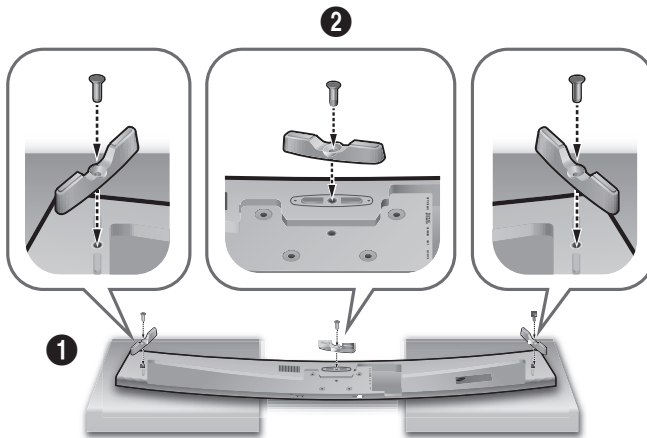

1. Plaats de Soundbar zoals in de afbeelding en zorg dat geen van de toetsen in contact komen met het oppervlak waarop de Soundbar is geplaatst.
2. Bevestig de **Houder-voet** (3 st.) en **Houder-Schroef 2** (3 st.) aan de Soundbar, zoals aangegeven in de illustratie.

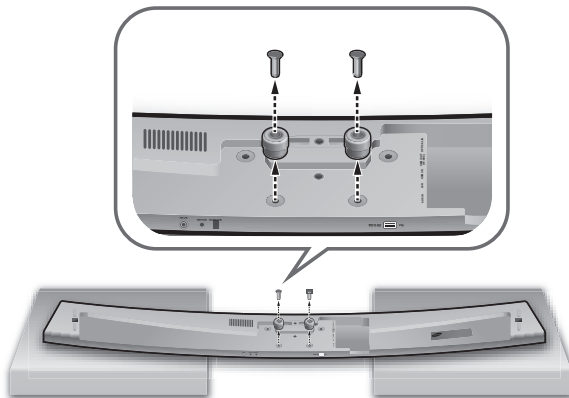

3. Verwijder **Houder-Steen** (2 st.) van de Soundbar, zoals aangegeven in de illustratie.



4. Lijn het midden van de Soundbar uit met het midden van de voet van de tv en duw de Soundbar vervolgens voorzichtig zo ver mogelijk aan (zie afbeelding). Zorg ervoor dat u de tv niet uit balans brengt.

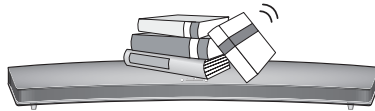

- Niets zwaars op de hoofunit plaatsen en niet op de hoofunit gaan staan.

## SOUNDBAR VRIJ INSTALLEREN



1. Plaats de Soundbar op een vlakke ondergrond in het midden voor de tv.



# DE KABELKLEM BEVESTIGEN

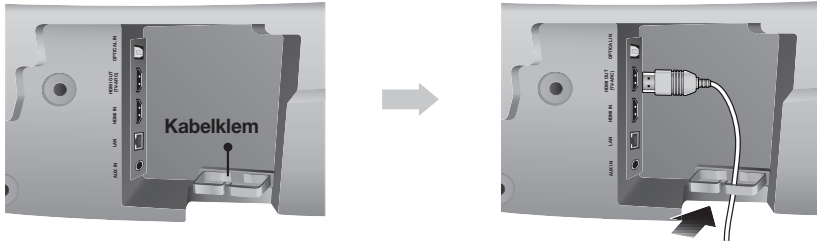

Bevestig de kabelklem aan de eenheid zoals wordt weergegeven en voer de kabels vervolgens door de kabelklem om ze netjes te houden.

# VOETAFDEKKING INSTALLEREN OP SUBWOOFER

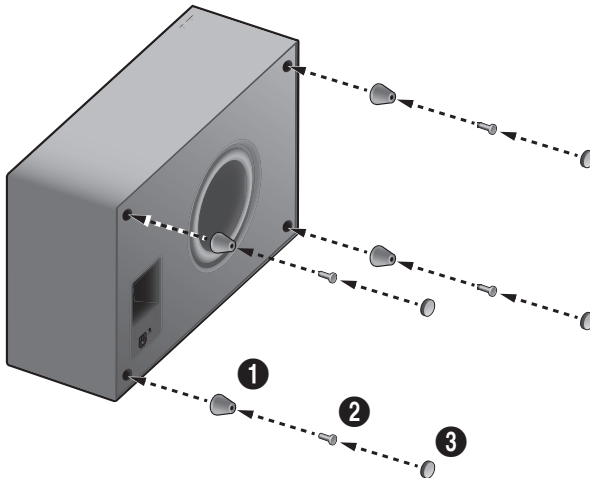

1. Plaats elke **Voetafdekking** op de 4 overeenkomende gaten, zoals aangegeven in de illustratie.
2. Plaats **Tactische schroef** (4 st.) in het overeenkomende gat van de **Voetafdekking**.
3. Maak tot slot de gaten dicht met **Voetrubber** (4 st.).



- Sluit dit apparaat of uw tv niet op de stroom aan tot alle verbindingen tussen de apparaten gereed zijn.
- Voordat u dit product verplaatst of installeert, moet u het product uitschakelen en de stekker uit het stopcontact trekken.

## DE SUBWOOFER AANSLUITEN

### AUTOMATISCH VERBINDING MET DE SUBWOOFER MAKEN

De hoofdeenheid en subwoofer maken automatisch (draadloos) verbinding wanneer de hoofdeenheid en subwoofer worden ingeschakeld.

- Indien volledig verbonden, stopt het blauwe ledlampje op de subwoofer met knipperen.

### HANDMATIG VERBINDING MET DE SUBWOOFER MAKEN

De verbings-id van de subwoofer is vooraf ingesteld in de fabriek en er zou automatisch verbinding moeten worden gemaakt tussen het apparaat en de subwoofer (bij een draadloze verbinding) wanneer de hoofdeenheid en de subwoofer worden ingeschakeld. Als het Link-lampje niet brandt wanneer het apparaat en de subwoofer zijn ingeschakeld, stelt u de ID in aan de hand van de volgende instructies.

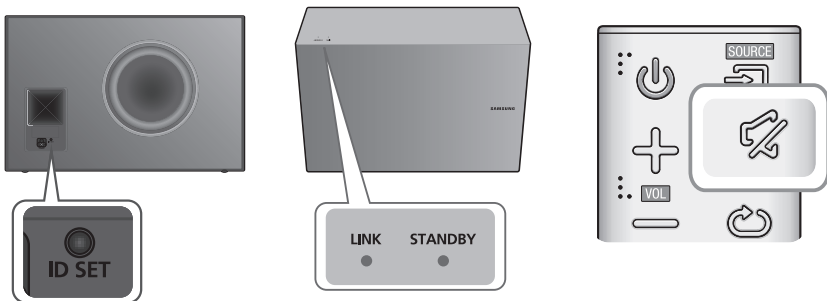

1. Steek de stekker van het apparaat en de subwoofer in een stopcontact.
2. Houd de toets **ID SET** op de achterkant van de subwoofer gedurende 5 seconden ingedrukt met behulp van een klein puntig voorwerp.
  - Het indicatielampje **STANDBY** gaat uit en het indicatielampje **LINK** (blauwe LED) knippert snel.
3. Houd, terwijl het apparaat is uitgeschakeld (modus **STANDBY**), vijf seconden de toets **DAMPEN** op de afstandsbediening ingedrukt.
4. Het bericht **ID SET** verschijnt op het display van de Soundbar.
5. Om de koppeling te voltooien, schakelt u de stroom van het hoofdtoestel in terwijl het blauwe LED-lampje van de subwoofer knippert.
  - De hoofdeenheid en de subwoofer moeten nu aan elkaar zijn gekoppeld (verbonden).
  - Het verbingslampje (blauwe LED) op de subwoofer zou aan moeten zijn.
  - Als het blauwe verbingslampje niet continu brandt, is er geen verbinding gemaakt. Schakel de hoofdeenheid uit en begin opnieuw bij Step 2.
  - U kunt door het geluidseffect te selecteren beter geluid krijgen van de draadloze subwoofer. (Zie pagina 10)



- Schakel het product uit en haal de stekker uit het stopcontact voordat u het product gaat verplaatsen of installeren.
- Als het hoofdapparaat wordt uitgeschakeld, wordt de draadloze subwoofer stand-by gezet, gaat de LED STANDBY op de bovenkant aan nadat verbindingslampje (blauwe LED) gedurende 30 seconden heeft geknipperd.
- Als u een apparaat in de buurt van de Soundbar gebruikt met dezelfde frequentie (2,4 GHz) als de Soundbar, kan het geluid door storing worden onderbroken.
- Het zendbereik van radiogolven is ongeveer 10 m, maar dit kan variëren, afhankelijk van uw werkomgeving. Als zich een muur van gewapend beton of metaal tussen het hoofdsysteem en de draadloze ontvanger bevindt, werkt het systeem mogelijk helemaal niet omdat de radiogolven niet door metaal heen kunnen dringen.
- Als er geen draadloze verbinding tussen de hoofdeenheid en de draadloze subwoofer tot stand kan worden gebracht, volgt u stap 1 t/m 5 in de linkerkolom om de verbinding tussen de hoofdeenheid en de draadloze subwoofer opnieuw in te stellen.



- De draadloze ontvangstantenne is ingebouwd in de draadloze subwoofer. Bescherm de eenheid tegen water en vocht.
- Voor een optimaal luistercomfort zorgt u ervoor dat het gebied rond de draadloze subwoofer geen obstakels bevat.

## DE TOROÏDALE FERRIETKERN AANSLUITEN OP DE STROOMKABEL VAN DE SOUNDBAR

U kunt ruis als gevolg van elektromagnetische straling reduceren door de ferrietkern op de stroomkabel van de Soundbar en deze aan te sluiten.

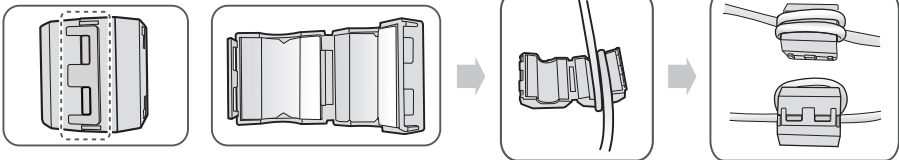

1. Ontgrendel en open de ferrietkern.
2. Wikkel de stroomkabel van de Soundbar twee keer rond de ferrietkern. (Begin op een afstand van 5 tot 10 cm van de kern met wikkelen).
3. Sluit de ferrietkern door hierop te drukken totdat u een klikgeluid hoort.

### <Stroomkabel Soundbar>

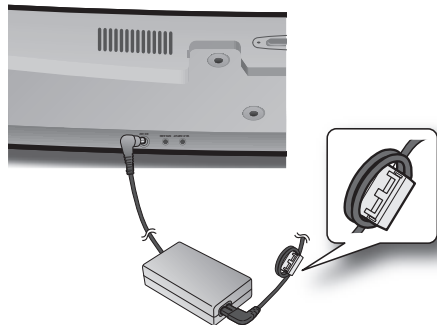

# AANSLUITEN OP EEN TV

## TV AANSLUITEN MET EEN HDMI (DIGITALE) KABEL

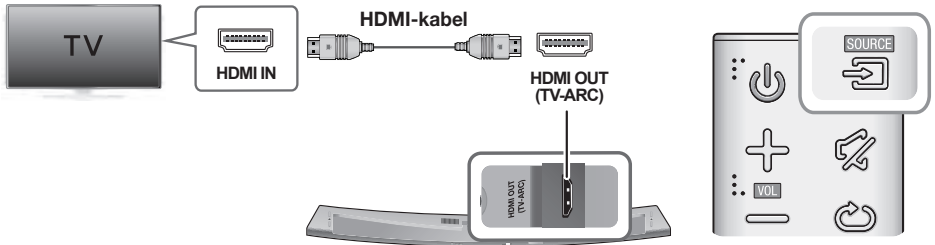

1. Sluit de HDMI-kabel aan op de **HDMI OUT (TV-ARC)**-aansluiting aan de achterzijde van de speler en op de HDMI-IN-aansluiting van uw TV.
2. Druk op de knop  (Bron) op het bovenpaneel van de hoofdunit of op de **SOURCE**-knop op de afstandsbediening om de **D.IN**-modus te selecteren.



- HDMI is een interface die digitale overdracht van video- en audiogegevens mogelijk maakt met slechts één aansluiting.
- Als de tv een ARC-poort heeft, sluit de HDMI-kabel dan aan op de HDMI IN (ARC)-poort.
- U kunt indien mogelijk het beste een kernloze HDMI-kabel gebruiken. Als u een HDMI-kabel met kern gebruikt, moet u een kabel gebruiken met een diameter van minder dan 14 mm.
- Anynet+ moet zijn ingeschakeld.
- Deze functie is niet beschikbaar als de HDMI-kabel geen ARC ondersteunt.

## TV AANSLUITEN MET EEN OPTISCHE (DIGITALE) KABEL

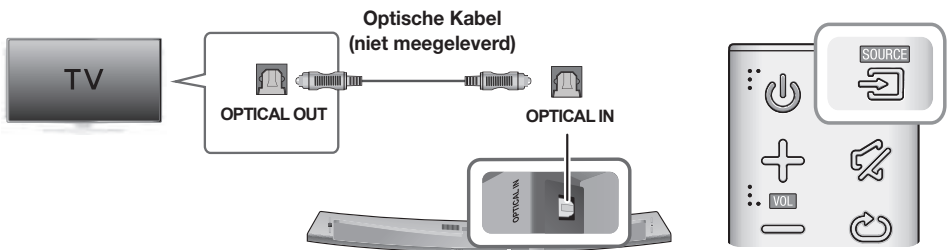

1. Sluit **OPTICAL IN** (Audio) op de Soundbar aan op de uitgang OPTICAL OUT van de tv.
2. Druk op de knop  (Bron) op het bovenpaneel van de hoofdunit of op de **SOURCE**-knop op de afstandsbediening om de **D.IN**-modus te selecteren.

### ► Auto Power Link

Als u de hoofdeenheid via een digitale optische kabel hebt aangesloten op een tv, stelt u de functie Auto Power (Autom. inschakelen) in op ON (AAN), zodat de Soundbar automatisch wordt ingeschakeld wanneer u de tv inschakelt.

AUTO POWER LINK	Weergave
AAN	<b>OFF - ANYNET+ / ON - POWER LINK</b>
UIT	<b>ON - ANYNET+ / OFF - POWER LINK</b>

1. De Soundbar en een tv met een optische kabel (niet meegeleverd) verbinden.
2. Druk op de knop  (Bron) op het bovenpaneel van de hoofdeenheid of op de **SOURCE**-knop op de afstandsbediening om de **D.IN**-modus te selecteren.
3. Druk op de toets **Anynet+** op de afstandsbediening om de functie Auto Power Link in en uit te schakelen.



- Het is mogelijk dat de functie Auto Power Link niet werkt. Dit is afhankelijk van het aangesloten apparaat.

## TV SOUNDCONNECT

U kunt genieten van TV-geluid via uw Soundbar die is aangesloten op een Samsung-TV die de functie TV SoundConnect (TV-geluids aansluiting) ondersteunt.



1. Schakel de TV en de Soundbar in.
  - Schakel het menu op de tv in.
  - Ga naar de luidsprekerinstellingen op het tabblad "Geluid".
  - Stel het menu "Nieuw apparaat toevoegen" op "Aan".
2. Druk op de knop  (Bron) op het bovenpaneel van de hoofdeenheid of op de **SOURCE**-knop op de afstandsbediening om de **TV**-modus te selecteren.
3. Er verschijnt een bericht op de tv met de vraag of u de functie TV SoundConnect wilt inschakelen.
4. Selecteer **<Ja>** om het verbinden van de TV en Soundbar via de afstandsbediening van de TV te voltooien.



- Als u de modus van de Soundbar van de TV wijzigt naar een andere modus, wordt TV SoundConnect automatisch beëindigd.
- Als u de Soundbar met een andere televisie wilt verbinden, moet de bestaande verbinding worden verbroken.
- Beëindig de verbinding met de bestaande TV, druk dan gedurende 5 seconden op de afstandsbediening op de knop **►||** om een verbinding te maken met een andere TV.



- De functie TV SoundConnect (SoundShare) wordt ondersteund door sommige Samsung-TV's die zijn uitgegeven sinds 2012. Controleer of uw televisie de functie TV SoundConnect (SoundShare) ondersteunt voordat u aan de slag gaat. (Zie de gebruiksaanwijzing van de TV voor meer informatie.)
- Als uw Samsung-TV werd uitgebracht vóór 2014, moet u het SoundShare-instelmenu controleren.
- Als de afstand tussen de televisie en de Soundbar groter is dan 10 m, is de verbinding mogelijk niet stabiel of hapert de audio. Als dat gebeurt, verplaatst u de televisie of de Soundbar zodat deze zich binnen het werkbereik bevinden en brengt u vervolgens de verbinding met TV SoundConnect opnieuw tot stand.
- Gebruiksbereik TV SoundConnect:
  - Aanbevolen koppelingsbereik : binnen 2 m
  - Aanbevolen werkbereik : binnen 10 m
- Met de toetsen Afspelen/Onderbreken, Volgende en Vorige op de Soundbar of de afstandsbediening van de Soundbar kunt u de tv niet bedienen.

# AANSLUITEN OP EEN EXTERN APPARAAT

## HDMI-KABEL

HDMI is de standaard digitale interface voor aansluiting op apparaten zoals een televisie, projector, DVD-speler, Blu-ray-speler, settopbox, enzovoort.

Aangezien met HDMI een digitaal signaal wordt overgedragen van de hoogste kwaliteit, kunt u genieten van superieure audio en video, zoals deze oorspronkelijk in de digitale bron is gemaakt.

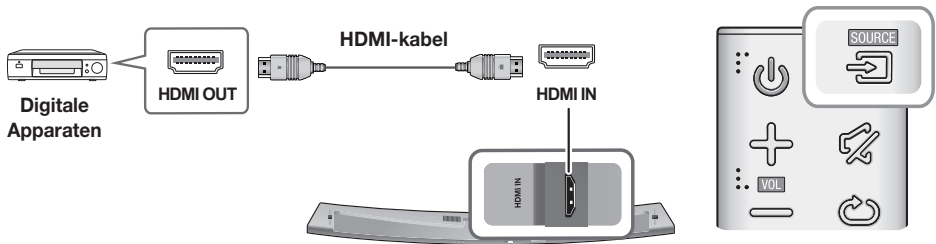

1. Sluit de HDMI-kabel aan tussen de **HDMI IN**-ingang aan de achterzijde van het product en de HDMI-OUT-uitgang op uw digitale apparaten.
2. Druk op de knop  (Bron) op het bovenpaneel van de hoofdeenheid van de afstandsbediening om de **HDMI**-modus te selecteren.

## OPTISCHE KABEL OF AUX-KABEL

Dit apparaat is voorzien van een optische digitale ingang en een analoge audio-ingang, waardoor u het apparaat op twee manieren kunt aansluiten op een extern apparaat.

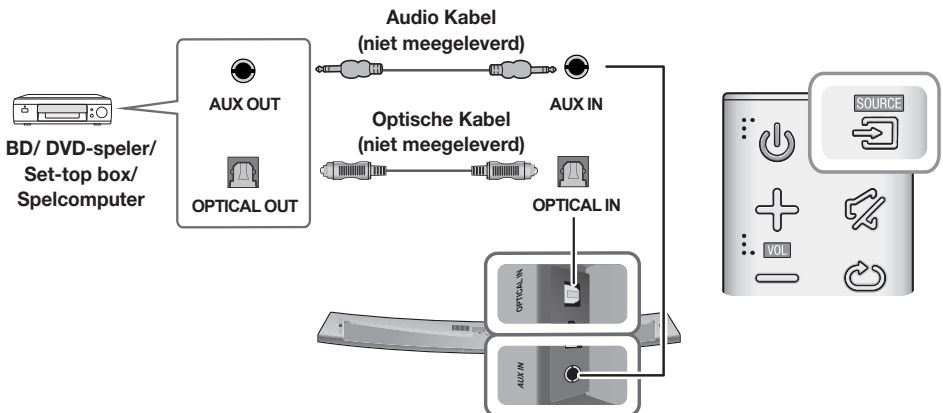

## ► AUX Kabel

1. Sluit **AUX IN** (Audio) op de hoofdeenheid aan op de uitgang AUDIO OUT op het geluidsapparaat.
2. Druk op de knop  (Bron) op het bovenpaneel van de hoofdeenheid of op de **SOURCE**-knop op de afstandsbediening om de **AUX**-modus te selecteren.

## ► Optische Kabel

1. Sluit **OPTICAL IN** (Audio) op de hoofdeenheid aan op de uitgang OPTICAL OUT op het geluidsapparaat.
2. Druk op de knop  (Bron) op het bovenpaneel van de hoofdeenheid of op de **SOURCE**-knop op de afstandsbediening om de **D.IN**-modus te selecteren.

## USB

U kunt via de Soundbar muziekbestanden afspelen die zich op USB-opslagapparaten bevinden.

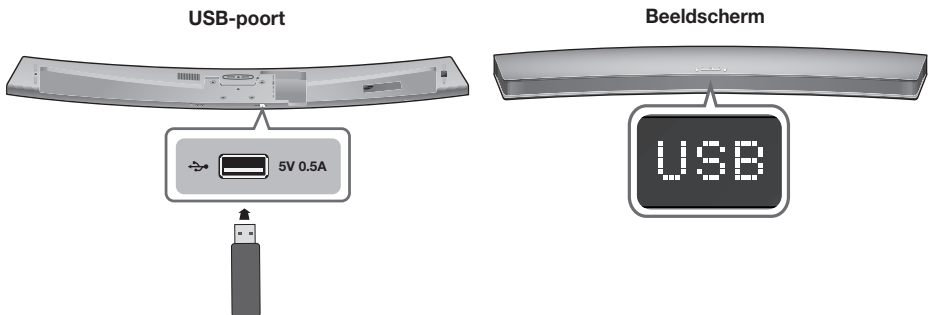

1. Sluit het USB-apparaat aan op de USB-poort van het product.
2. Druk op de knop  (Bron) op het bovenpaneel van de hoofdeenheid of op de **SOURCE**-knop op de afstandsbediening om de **USB**-modus te selecteren.
3. **USB** verschijnt op het display.
  - De verbinding van de Soundbar met het USB-apparaat is voltooid.
  - Ze wordt automatisch uitgeschakeld (Autom. uitschakelen) indien meer dan 15 minuten lang geen USB-apparaat wordt aangesloten.

## ► Voordat u een USB-apparaat aansluit

Let op het volgende:

- Als de naam van een map of bestand op een USB-apparaat langer is dan 10 tekens, wordt die niet op de Soundbar weergegeven.
- Het is mogelijk dat dit product niet compatibel is met bepaalde types USB-opslagmedia.
- De bestandssystemen FAT16 en FAT32 worden ondersteund.
  - Het NTFS-systeem wordt niet ondersteund.
- Sluit het USB-apparaat rechtstreeks aan op de USB-poort van het toestel. Als u dat niet doet, kan er een probleem zijn met de USB-compatibiliteit.
- Sluit niet meerdere opslagapparaten op het product aan via een multikaartlezer. Het is mogelijk dat dat niet goed werkt.



## AANSLUITINGEN

- PTP-protocollen van digitale camera's worden niet ondersteund.
- Verwijder het USB-apparaat niet tijdens de bestandsoverdracht.
- Muziekbestanden met DRM-beveiliging (MP3, WMA) van een commerciële website kunnen niet worden afgespeeld.
- Externe vaste schijven worden niet ondersteund.
- Mobiele telefoons worden niet ondersteund.
- Compatibiliteitslijst:

Extensie	Codec	Samplingfrequentie	Bitrate
*.mp3	MPEG 1 Layer1	32/44,1/48	32 ~ 448 kbps
	MPEG 1 Layer2	32/44,1/48	32 ~ 384 kbps
	MPEG 1 Layer3	32/44,1/48	32 ~ 320 kbps
	MPEG 2 Layer3	16/22,05/24/32/44,1/48	8 ~ 160 kbps
	MPEG 2.5 Layer3	8/11,025/12/16/22.05/24/32/44,1/48	8 ~ 160 kbps
*.wma	Wave_Format_MSAudio1	-	-
	Wave_Format_MSAudio2	-	-
	WMA Professional	Niet ondersteund	-
*.wav	-	8 KHz ~ 192 KHz	~ 8,8 Mbps
*.ogg	-	8 KHz ~ 48 KHz	-
*.flac	-	8 KHz ~ 192 KHz	~ 5,6 Mbps
*.m4a	Alac (Apple lossless Audio codec)	8 KHz ~ 192 KHz	~ 1 Mbps
*.ape	MON-KEY-audio	8 KHz ~ 48 KHz	~ 1 Mbps
*.aif	Audio Interchange File Format	8 KHz ~ 192 KHz	~ 4,4 Mbps



- Als het USB-apparaat veel mappen en bestanden bevat, kan het enige tijd duren voordat alle items zijn gelezen.

# INVOERMODUS

Druk op de knop  (Bron) op het bovenpaneel van het hoofdapparaat of op de knop **SOURCE** op de afstandsbediening om de gewenste modus te selecteren.

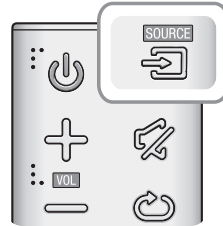

Invoermodus	Beeldscherm
Optisch Digitale invoer ARC-ingang (HDMI OUT)	<b>D.IN</b>
AUX-invoer	<b>AUX</b>
HDMI-ingang	<b>HDMI</b>
BLUETOOTH-modus	<b>BT</b>
TV SoundConnect	<b>TV</b>
USB-modus	<b>USB</b>

Het toestel wordt automatisch uitgeschakeld in de volgende omstandigheden:

- De modus D.IN/HDMI/BT/TV/USB/ARC
  - Indien 15 minuten geen audiosignaal wordt gedetecteerd.
- AUX-modus

U kunt de functie voor automatisch uitschakelen op ON of OFF, zetten door 5 seconden lang de toets **▶||** ingedrukt te houden.

**ON - AUTO POWER DOWN / OFF - AUTO POWER DOWN** wordt weergegeven op het display.

- Indien 15 minuten lang geen AUX-kabel is aangesloten.
- Indien 8 uur lang geen toetsen worden ingedrukt wanneer de AUX-kabel is aangesloten.

# BLUETOOTH

U kunt een Bluetooth-apparaat verbinden met de Soundbar en genieten van muziek met hoogwaardig stereogeluid, en dat allemaal draadloos!

## SOUNDBAR VERBINDEN MET EEN BLUETOOTH-APPARAAT

Controleer of het Bluetooth-apparaat de Bluetooth-compatibele stereo-hoofdtelefoonfunctie ondersteunt.

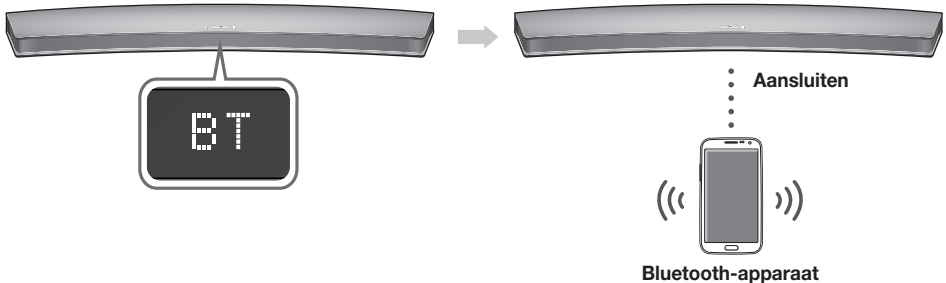

1. Druk op de knop  (Bron) op het bovenpaneel van de hoofdeenheid of op de **SOURCE**-knop op de afstandsbediening om de **BT**-modus te selecteren.
  - U ziet **BT READY** op het display aan de voorzijde van de Soundbar.
2. Selecteer het Bluetooth-menu op het Bluetooth-apparaat waarmee u verbinding wilt maken. (Raadpleeg de gebruiksaanwijzing van het Bluetooth-apparaat.)
3. Selecteer "**[Samsung] Soundbar**" in de lijst.
  - Wanneer de Soundbar is verbonden met het Bluetooth-apparaat, verschijnt **[Bluetooth-apparaatnaam]** → **BT** op het voorste display.
  - De apparaatnaam kan alleen worden weergegeven in het Engels. Als de naam niet in het Engels is wordt een onderstreping " \_ " weergegeven.
  - Indien het Bluetooth-apparaat niet met Soundbar kan worden gekoppeld, verwijdert u de vorige "**[Samsung] Soundbar**" gevonden door het Bluetooth-apparaat en laat u het opnieuw zoeken naar Soundbar.
4. Muziek afspelen op het aangesloten apparaat.
  - U kunt luisteren naar muziek die op het aangesloten Bluetooth-apparaat wordt afgespeeld via het Soundbar-systeem.
  - In de **BT**-modus zijn de functies Afspelen/Onderbreken/Volgende/Vorige niet beschikbaar. Deze functies zijn echter wel beschikbaar bij Bluetooth-apparaten die AVRCP ondersteunen.



- Voer <0000> als u bij het aansluiten van een Bluetooth-apparaat naar een pincode wordt gevraagd.
- U kunt slechts één Bluetooth-apparaat tegelijkertijd koppelen.
- De Bluetooth-verbinding wordt beëindigd wanneer u de Soundbar wordt uitgeschakeld.
- Onder de volgende omstandigheden voert de Soundbar mogelijk geen correcte Bluetooth-zoek- of verbindingsovername uit:
  - Indien er zich een sterk elektrisch veld rond Soundbar bevindt.
  - Indien verschillende Bluetooth-apparaten tegelijkertijd met Soundbar worden gekoppeld.
  - Indien het Bluetooth-apparaat is uitgeschakeld, niet is geplaatst of defect is.
  - Let op, apparaten zoals magnetrons, draadloos-LAN-adapters, tl-lampen en gasfornuizen gebruiken hetzelfde frequentiebereik als het Bluetooth-apparaat. Dat kan tot elektrische interferentie leiden.

- De Soundbar ondersteunt SBC-data (44,1 kHz, 48 kHz).
- Sluit alleen aan op een Bluetooth-apparaat dat de functie A2DP (AV) ondersteunt.
- U kunt de Soundbar niet verbinden met een Bluetooth-apparaat dat alleen de HF-functie (handsfree) ondersteunt.
- Zodra u de Soundbar aan een Bluetooth-apparaat hebt gekoppeld en u "[Samsung] Soundbar" selecteert in de lijst met apparaten die door het Bluetooth-apparaat zijn gescand, schakelt de Soundbar automatisch naar de **BT**-modus.
- Alleen beschikbaar als de Soundbar wordt weergegeven in de gekoppelde apparaten van het Bluetooth-apparaat. (Het Bluetooth-apparaat en de Soundbar moeten minstens een keer vooraf gekoppeld zijn.)
- Soundbar verschijnt alleen in de lijst van gezochte apparaten in het Bluetooth-apparaat wanneer de Soundbar **BT READY** weergeeft.
- In de modus TV SoundConnect, kan de Soundbar niet worden gekoppeld met een ander Bluetooth-apparaat.

## DE VERBINDING TUSSEN HET BLUETOOTH-APPARAAT EN SOUNDBAR VERBREKEN

U kunt de verbinding tussen het Bluetooth-apparaat en Soundbar verbreken. Raadpleeg de gebruiksaanwijzing van het Bluetooth-apparaat voor instructies.

- De verbinding met Soundbar wordt verbroken.
- Wanneer de verbinding tussen Soundbar en het Bluetooth-apparaat wordt verbroken, verschijnt **BT DISCONNECTED** op het voorste display van de Soundbar.

## DE VERBINDING TUSSEN SOUNDBAR EN HET BLUETOOTH-APPARAAT VERBREKEN

Druk op de **SOURCE**-knop op de afstandsbediening of de knop  (Bron) op het bovenpaneel van het product om te schakelen van **BT** naar een andere modus of om de Soundbar uit te schakelen.

- Het verbonden Bluetooth-apparaat wacht enige tijd op een reactie van de Soundbar alvorens de verbinding te verbreken. (Hoe lang het duurt voordat de verbinding wordt verbroken, kan per Bluetooth-apparaat verschillen.)



- De Bluetooth-verbinding kan worden verbroken als in de Bluetooth-verbindingsmodus de afstand tussen de Soundbar en het Bluetooth-apparaat meer dan 10 m.
- Soundbar wordt na 15 minuten in de stand Gereed automatisch uitgeschakeld.

### ► Meer informatie over Bluetooth

Bluetooth is een technologie waardoor compatibele apparaten eenvoudig op elkaar aangesloten kunnen worden via een korte, draadloze verbinding.

- Een Bluetooth-apparaat kan, afhankelijk van gebruik, lawaai of storingen veroorzaken, wanneer:
  - Een deel van het lichaam in contact is met het zend-/ontvangststelsel van het Bluetooth-apparaat of de Soundbar.
  - Er spanningsvariatie is als gevolg van belemmering door muren, hoeken of scheidingswanden.
  - Het wordt blootgesteld aan elektrische interferentie door apparatuur die dezelfde frequentie gebruikt, bijvoorbeeld medische apparatuur, magnetrons en draadloze LAN's.
- Koppel de Soundbar aan het Bluetooth-apparaat terwijl u de afstand klein houdt.
- Hoe groter de afstand tussen de Soundbar en het Bluetooth-apparaat, des te minder de kwaliteit. Als de afstand groter is dan het maximale bereik van het Bluetooth-apparaat, gaat de verbinding verloren.
- In gebieden met slechte ontvangst werkt de Bluetooth-verbinding mogelijk niet naar behoren.
- De Bluetooth-verbinding werkt alleen als hij zich dicht bij het televisietoestel bevindt. Als de afstand groter wordt, wordt de verbinding automatisch verbroken. Zelfs binnen dit bereik kan de geluidskwaliteit verslechteren door obstakels zoals muren of deuren.

# DE FUNCTIE NETWORK STANDBY ON GEBRUIKEN

De functie Network Standby On wordt beschikbaar wanneer er een verbinding tussen het smartapparaat en de Soundbar tot stand is gebracht. Deze functie schakelt de Soundbar automatisch in wanneer het smart-apparaat verbinding met de Soundbar probeert te maken via Bluetooth of Wi-Fi. Als de Soundbar is ingeschakeld via een Bluetooth-verbinding, wordt de invoermodus automatisch ingesteld op **BT**. Het inschakelen van de Soundbar via Wi-Fi is alleen beschikbaar met behulp van de App. Raadpleeg de handleiding op het web voor meer informatie.

1. Verbind het smartapparaat met uw Soundbar.
2. Schakel de functie Network Standby On in door op de toets ►► op de afstandsbediening van de Soundbar minimaal 5 seconden ingedrukt te houden. U kunt de functie weer uitschakelen door de toets ►► nogmaals minimaal 5 seconden ingedrukt te houden.



- Alleen beschikbaar als de Soundbar voorkomt in de lijst met gekoppelde apparaten van het smartapparaat. (Het smartapparaat en de Soundbar moeten minimaal één keer eerder zijn gekoppeld.)
- De Soundbar wordt alleen weergegeven in de lijst met apparaten die door het smartapparaat zijn gevonden als op de Soundbar [BT READY] of [WiFi READY] wordt weergegeven.
- In de modus TV SoundConnect kan de Soundbar niet aan een ander smartapparaat worden gekoppeld.
- Als de functie Network Standby On niet werkte
  - De functie Network Standby On is ingesteld op Uit.
- De Wi-Fi-verbinding met de Soundbar wordt verbroken als het netsnoer van het apparaat wordt losgekoppeld of als de stroomtoevoer wordt onderbroken. Schakel de Soundbar in en breng opnieuw de verbinding tot stand.

# DE MULTIROOM LINK GEBRUIKEN

Zodra de Soundbar via de Multiroom App met een smart-apparaat is verbonden, kunt u meerdere Multiroom-apparaten samen draadloos aansluiten.

## VOORDAT U BEGINT

### ► Beginselen van communicatie

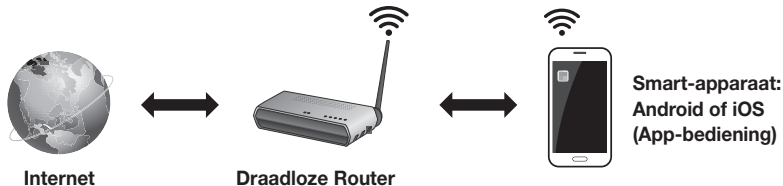

1. Vereisten: Draadloze Router, Smart-apparaat
2. De draadloze router moet zijn verbonden met internet.
3. Het smart-apparaat moet met de router verbonden zijn via een Wi-Fi-verbinding.

## DE SAMSUNG MULTIROOM-APP INSTALLEREN

Voordat u de Soundbar kunt gebruiken, moet u de Samsung Multiroom-app downloaden en installeren vanuit Google Play of de App Store. Nadat u de Samsung Multiroom-app hebt geïnstalleerd, kunt u muziek die is opgeslagen op uw smart-apparaat, van verbonden apparaten, van andere leveranciers van inhoud en van internetradiostations afspelen.

### ► Android of iOS

Download de Samsung Multiroom-app vanuit Google Play of de App Store van uw smart-apparaat.

\* Zoeken in Markt: Samsung Multiroom



of



### ► De Samsung Multiroom-app openen

U kunt de Samsung Multiroom-app openen door op het pictogram van de Multiroom-app op uw smart-apparaat te drukken.

## DE SOUNDBAR VERBINDEN MET UW NETWERK

Selecteer op uw smartapparaat de app Samsung Multiroom.

Volg de aanwijzingen op het scherm van uw smartapparaat.



- Raadpleeg de handleiding op het web voor meer informatie
  - Webhandleiding: [www.Samsung.com](http://www.Samsung.com) → Ondersteuning → Zoeken naar productnaam → HW-J7500 of HW-J7501 PDF-bestand downloaden.
- Bij verbinding met een bedraad netwerk gebruikt u de CAT 7-kabel om verbinding te maken.

# SOFTWARE-UPDATE

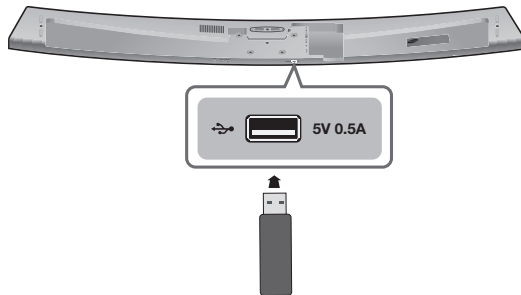

## BIJWERKEN MET USB

Samsung kan in de toekomst updates voor de firmware van de Soundbar aanbieden.

Indien een update wordt aangeboden, kunt u de firmware bijwerken door een USB-apparaat waarop de firmware-update is opgeslagen aan te sluiten op de USB-poort van uw Soundbar.

Let op, als er meerdere updatebestanden zijn, moet u telkens één ervan op het USB-station zetten en ze één voor één gebruiken om de firmware bij te werken.

Ga naar [Samsung.com](http://Samsung.com) of neem contact op met het callcenter van Samsung voor meer informatie over het downloaden van updatebestanden.

1. Zorg dat de Soundbar is uitgeschakeld en sluit het USB-opslagapparaat met de update van de firmware aan op de USB-poort van de Soundbar.
2. Schakel de Soundbar in. Op het display verschijnt **UPDATE** en de update wordt binnen 3 minuten gestart.
  - Zodra de firmware is bijgewerkt, wordt de Soundbar automatisch uitgeschakeld en weer ingeschakeld.

### ► Als niet UPDATE werd weergegeven

1. Schakel de Soundbar uit en sluit het USB-opslagapparaat dat updatebestanden bevat aan op de USB-poort van de Soundbar.
2. Koppel het netsnoer los, sluit het opnieuw aan en schakel het apparaat in.



- Plaats een USB-apparaat met de firmware-upgrade in de USB-poort op de hoofdeenheid.
- Het bijwerken van de firmware verloopt mogelijk niet naar behoren wanneer er zich audiobestanden op het USB-opslagapparaat bevinden die door de Soundbar worden ondersteund.
- Schakel de stroom niet uit en verwijder het USB-apparaat niet terwijl updates worden uitgevoerd. Het hoofdapparaat wordt automatisch uitgeschakeld nadat de firmware-update is voltooid.

- Na de update worden alle instellingen teruggezet naar de fabrieksinstellingen. We raden u aan uw instellingen ergens te noteren, zodat u deze na de update eenvoudig opnieuw kunt instellen. Houd er rekening mee dat wanneer u de firmware bijwerkt, de verbinding met de subwoofer ook wordt gereset. Als de verbinding met de subwoofer na de update niet automatisch wordt hersteld, raadpleegt u pagina 17. Als de firmware niet kan worden bijgewerkt, raden we u aan het USB-apparaat te formatteren in FAT16 en het nogmaals te proberen.
- Formateer het USB-station niet in NTFS-indeling. De Soundbar biedt geen ondersteuning voor het NTFS-bestandssysteem.
- Afhankelijk van de fabrikant worden sommige USB-opslagapparaten mogelijk niet ondersteund.

---

## AUTOMATISCH BIJWERKEN

Zelfs als de Soundbar is uitgeschakeld, controleert de Soundbar automatisch de meest recente softwareversie en gaat het door met bijwerken als het apparaat is verbonden met het internet.



- De Soundbar is zodanig geconfigureerd dat standaard automatisch bijwerken wordt uitgevoerd.
  - Als u de functie voor automatisch bijwerken wilt gebruiken, moet de Soundbar verbinding hebben met het internet.
  - De Wi-Fi-verbinding met de Soundbar wordt verbroken als het netsnoer van het apparaat wordt losgekoppeld of als de stroomtoevoer wordt onderbroken. Schakel de Soundbar in en breng opnieuw de verbinding tot stand.
-



# PROBLEMEN OPLOSSEN

Controleer het volgende voordat u contact met ons opneemt.

<b>Het apparaat wordt niet ingeschakeld.</b>	
• Is de stekker aangesloten op het stopcontact?	→ Sluit de stekker aan op het stopcontact.
<b>Een functie werkt niet als de knop wordt ingedrukt.</b>	
• Is er statische elektriciteit in de lucht?	→ Haal de stekker uit het stopcontact en sluit deze opnieuw aan.
<b>Ik hoor geen geluid.</b>	
• Is de functie voor geluid dempen aan?	→ Druk op de toets  (Dempen) om de functie te annuleren.
• Is het volume minimaal?	→ Het Volume aanpassen.
<b>Afstandsbediening werkt niet.</b>	
• Zijn de batterijen leeg?	→ Plaats nieuwe batterijen.
• Is de afstand tussen de afstandsbediening en de speler niet te groot?	→ Ga dichterbij de eenheid.
<b>De TV SoundConnect (TV-koppeling) werkt niet.</b>	
• Ondersteunt uw TV de functie TV SoundConnect?	→ TV SoundConnect wordt ondersteund op bepaalde Samsung-TV's die na 2012 op de markt zijn gekomen. Controleer of uw televisie TV SoundConnect ondersteunt.
• Gebruikt u de laatste versie van uw TV-firmware?	→ Update uw TV met de nieuwste firmware.
• Is er een fout opgetreden tijdens de koppeling?	→ Neem contact op met de klantenservice van Samsung.
• Reset de TV-modus en maak opnieuw een verbinding.	→ Houd de knop <b>▶  </b> gedurende 5 seconden ingedrukt om de verbinding TV SoundConnect te resetten.
<b>De rode LED op de subwoofer knippert en de subwoofer produceert geen geluid.</b>	
• Uw subwoofer heeft mogelijk geen verbinding met het hoofdapparaat van het product.	→ Probeer uw subwoofer opnieuw te verbinden. (Zie pagina 17)
<b>De subwoofer dreunt en trilt waarneembaar.</b>	
• Probeer de vibratie van uw subwoofer aan te passen.	→ Druk op de toets <b>WOOFER</b> op de afstandsbediening om de waarde aan te passen (tussen -12, -6 tot +6).

# SPECIFICATIES

<b>Modelnaam</b>	HW-J7500 / HW-J7501		
<b>ALG EMEEN</b>	<b>USB</b>	5V / 0,5A	
	<b>Gewicht</b>	<b>Hoofdapparaat</b>	4 kg
		<b>Subwoofer (PS-WJ7500 / PS-WJ7501)</b>	7,8 kg
	<b>Afmetingen (b x h x d)</b>	<b>Hoofdapparaat</b>	1230 x 47,5 x 170 mm
		<b>Subwoofer (PS-WJ7500 / PS-WJ7501)</b>	500 x 332 x 161 mm
	<b>Temperatuurbereik voor gebruik</b>	+5 °C - +35 °C	
<b>Vochtigheidspercentage voor gebruik</b>	10 % - 75 %		
<b>VERSTERKER</b>	<b>Uitvoervermogen</b>	<b>Hoofdapparaat</b>	20W/CH x 8, 8 OHM, THD=10%, 1KHz
		<b>Subwoofer (PS-WJ7500 / PS-WJ7501)</b>	160W, 3 OHM, THD=10%, 100Hz
	<b>S/N-ratio (analoge invoer)</b>		65 dB
	<b>Verschil (1kHz)</b>		65 dB

\* S/N (signaal-ruis)-ratio, vervorming, verschil en bruikbare gevoeligheid zijn gebaseerd op metingen uitgevoerd volgens de AES (Audio Engineering Society)-richtlijnen.

\* Nominale specificatie

- Samsung Electronics Co., Ltd behoudt zich het recht voor de specificaties zonder voorafgaande waarschuwing te wijzigen.
- Gewicht en afmetingen zijn bij benadering.
- Voor de stroomtoevoer en het energieverbruik raadpleegt u het aan het product bevestigde label.

※ **Voorzorgsmaatregel** : Het product wordt automatisch opnieuw gestart als u Wi-Fi/Ethernet in-/uitschakelt.

<b>Algeheel stroomverbruik bij stand-by (W) (Alle netwerkpoorten in de toestand "AAN")</b>		7,4W
<b>Wi-Fi/Ethernet</b>	<b>Methode voor deactivering van poorten</b>	Houd de <b>Wi-Fi SETUP</b> -knop op het product 30 seconden lang ingedrukt om Wi-Fi/Ethernet op Aan/Uit te zetten.
<b>Bluetooth</b>	<b>Methode voor deactivering van poorten</b>	Houd de <b>SPK ADD</b> -knop op het product 30 seconden lang ingedrukt om Bluetooth op Aan/Uit te zetten.

※ **Kennisgeving Open Source-licentie**

- Neem voor vragen en verzoeken met betrekking tot open source contact op met Samsung via e-mail (oss.request@samsung.com).



Hierbij verklaart Samsung Electronics dat deze apparatuur compatibel is met de essentiële vereisten en andere relevante bepalingen van Richtlijn 1999/5/EG.

U vindt de originele Conformiteitsverklaring op <http://www.samsung.com>. Ga naar Support (Ondersteuning) > Search Product Support (Productondersteuning zoeken) en voer de modelnaam in.

Dit apparaat mag in alle Europese landen worden gebruikt.

Dit apparaat is uitsluitend geschikt voor binnengebruik.



## Contact SAMSUNG Wereldwijd

Wanneer u suggesties of vragen heeft met betrekking tot Samsung producten, verzoeken wij u contact op te nemen met de consumenten service- en informatie dienst van Samsung.

Area	Contact Centre ☎	Web Site
<b>■ Europe</b>		
U.K	0330 SAMSUNG (7267864)	<a href="http://www.samsung.com/uk/support">www.samsung.com/uk/support</a>
EIRE	0818 717100	<a href="http://www.samsung.com/ie/support">www.samsung.com/ie/support</a>
GERMANY	0180 6 SAMSUNG bzw. 0180 6 7267864 (*0,20 €/Anruf aus dem dt. Festnetz, aus dem Mobilfunk max. 0,60 €/Anruf)	<a href="http://www.samsung.com/de/support">www.samsung.com/de/support</a>
FRANCE	01 48 63 00 00	<a href="http://www.samsung.com/fr/support">www.samsung.com/fr/support</a>
ITALIA	800-SAMSUNG (800.7267864)	<a href="http://www.samsung.com/it/support">www.samsung.com/it/support</a>
SPAIN	0034902172678	<a href="http://www.samsung.com/es/support">www.samsung.com/es/support</a>
PORTUGAL	808 20 7267	<a href="http://www.samsung.com/pt/support">www.samsung.com/pt/support</a>
LUXEMBURG	261 03 710	<a href="http://www.samsung.com/support">www.samsung.com/support</a>
NETHERLANDS	0900-SAMSUNG (0900-7267864) (€ 0,10/Min)	<a href="http://www.samsung.com/nl/support">www.samsung.com/nl/support</a>
BELGIUM	02-201-24-18	<a href="http://www.samsung.com/be/support">www.samsung.com/be/support</a> (Dutch) <a href="http://www.samsung.com/be_fr/support">www.samsung.com/be_fr/support</a> (French)
NORWAY	815 56480	<a href="http://www.samsung.com/no/support">www.samsung.com/no/support</a>
DENMARK	70 70 19 70	<a href="http://www.samsung.com/dk/support">www.samsung.com/dk/support</a>
FINLAND	030-6227 515	<a href="http://www.samsung.com/fi/support">www.samsung.com/fi/support</a>
SWEDEN	0771 726 7864 (0771-SAMSUNG)	<a href="http://www.samsung.com/se/support">www.samsung.com/se/support</a>
POLAND	801-172-678* lub +48 22 607-93-33 * * (koszt połączenia według taryfy operatora)	<a href="http://www.samsung.com/pl/support">www.samsung.com/pl/support</a>
HUNGARY	0680SAMSUNG (0680-726-786) 0680PREMIUM (0680-773-648)	<a href="http://www.samsung.com/hu/support">www.samsung.com/hu/support</a>
SLOVAKIA	0800 - SAMSUNG (0800-726 786)	<a href="http://www.samsung.com/sk/support">www.samsung.com/sk/support</a>
AUSTRIA	0800-SAMSUNG (0800-7267864) [Only for Premium HA] 0800-366661 [Only for Dealers] 0810-112233	<a href="http://www.samsung.com/at/support">www.samsung.com/at/support</a>

Area	Contact Centre ☎	Web Site
SWITZERLAND	0800 726 78 64 (0800-SAMSUNG)	<a href="http://www.samsung.com/ch/support">www.samsung.com/ch/support</a> (German) <a href="http://www.samsung.com/ch_fr/support">www.samsung.com/ch_fr/support</a> (French)
CZECH	800 - SAMSUNG (800-726786)	<a href="http://www.samsung.com/cz/support">www.samsung.com/cz/support</a>
CROATIA	072 726 786	<a href="http://www.samsung.com/hr/support">www.samsung.com/hr/support</a>
BOSNIA	055 233 999	<a href="http://www.samsung.com/support">www.samsung.com/support</a>
MONTENEGRO	020 405 888	<a href="http://www.samsung.com/support">www.samsung.com/support</a>
SLOVENIA	080 697 267 (brezplačna številka) 090 726 786 (0,39 EUR/min) Klicni center vam je na voljo od ponedeljka do petka od 9. do 18. ure.	<a href="http://www.samsung.com/si">www.samsung.com/si</a>
SERBIA	011 321 6899	<a href="http://www.samsung.com/rs/support">www.samsung.com/rs/support</a>
BULGARIA	800 111 31, Безплатна телефонна линия	<a href="http://www.samsung.com/bg/support">www.samsung.com/bg/support</a>
ROMANIA	08008 726 78 64 (08008 SAMSUNG ) Apel GRATUIT	<a href="http://www.samsung.com/ro/support">www.samsung.com/ro/support</a>
CYPRUS	8009 4000 only from landline, toll free	
GREECE	80111-SAMSUNG (80111 726 7864) only from land line (+30 210) 6897691 from mobile and land line	<a href="http://www.samsung.com/gr/support">www.samsung.com/gr/support</a>
LITHUANIA	8-800-77777	<a href="http://www.samsung.com/lt/support">www.samsung.com/lt/support</a>
LATVIA	800-7267	<a href="http://www.samsung.com/lv/support">www.samsung.com/lv/support</a>
ESTONIA	800-7267	<a href="http://www.samsung.com/ee/support">www.samsung.com/ee/support</a>



**[Correcte behandeling van een gebruikte accu uit dit product]**

### (Van toepassing in landen waar afval gescheiden wordt ingezameld)

Dit merkteken op de accu, handleiding of verpakking geeft aan dat de accu in dit product aan het einde van de levensduur niet samen met ander huishoudelijk afval mag worden weggegooid. De chemische symbolen Hg, Cd of Pb geven aan dat het kwik-, cadmium- of loodgehalte in de accu hoger is dan de referentieniveaus in de Richtlijn 2006/66/EC.

Indien de gebruikte accu niet op de juiste wijze wordt behandeld, kunnen deze stoffen schadelijk zijn voor de gezondheid van mensen of het milieu.

Ter bescherming van de natuurlijke hulpbronnen en ter bevordering van het hergebruik van materialen, verzoeken wij u afgedankte accu's en batterijen te scheiden van andere soorten afval en voor recycling aan te bieden bij het gratis inzamelingsstelsel voor accu's en batterijen in uw omgeving.



**Correcte verwijdering van dit product (elektrische & elektronische afvalapparatuur)**

### (Van toepassing in landen waar afval gescheiden wordt ingezameld)

Dit merkteken op het product, de accessoires of het informatiemateriaal duidt erop dat het product en zijn elektronische accessoires (bv. lader, headset, USB-kabel) niet met ander huishoudelijk afval verwijderd mogen worden aan het einde van hun gebruiksduur. Om mogelijke schade aan het milieu of de menselijke gezondheid door ongecontroleerde afvalverwijdering te voorkomen, moet u deze artikelen van andere soorten afval scheiden en op een verantwoorde manier recyclen, zodat het duurzame hergebruik van materiaalbronnen wordt bevorderd.

Huishoudelijke gebruikers moeten contact opnemen met de winkel waar ze dit product hebben gekocht of met de gemeente waar ze wonen om te vernemen waar en hoe ze deze artikelen milieuvriendelijk kunnen laten recyclen.

Zakelijke gebruikers moeten contact opnemen met hun leverancier en de algemene voorwaarden van de koopovereenkomst nalezen. Dit product en zijn elektronische accessoires mogen niet met ander bedrijfsafval voor verwijdering worden gemengd.

The Samsung logo is located in the top left corner. It consists of the word "SAMSUNG" in a bold, white, sans-serif font, enclosed within a dark grey, horizontally-oriented oval shape.

**HW-J7500**

**HW-J7501**

**Bedienungsanleitung**

# Curved Soundbar

**Erleben Sie die Möglichkeiten**

Vielen Dank, dass Sie sich für ein Produkt von Samsung entschieden haben.

Registrieren Sie Ihr Produkt unter

[www.samsung.com/register](http://www.samsung.com/register)

# MERKMALE

## Musik-Streaming-Dienste

Die Curved Soundbar macht das Eintauchen in Ihre Lieblingsmusik, Dank ihrer W-Fi-Fähigkeit einfacher als je zuvor. Verwenden Sie einfach die Samsung Multiroom App, um in den Genuss der besten Abo-Musik-Streaming-Dienste im Internet zu kommen.

## Surround Sound Expansion

Die Surround Sound Expansion Funktion fügt Ihrem Klanglebnis Tiefe und Räumlichkeit hinzu.

## TV SoundConnect

Verbinden Sie ihr Fernsehgerät mit der Soundbar einfach über Bluetooth mit TV SoundConnect. Durch die Abwesenheit der Verbindungskabel zwischen der Soundbar und dem Fernsehgerät können Sie das schlanke und elegante Design beider Systeme richtig zur Geltung bringen, ohne Ihre Wohnumgebung mit Kabeln zu verunstalten. Bedienen Sie die Soundbar und das Fernsehgerät einfach mit einer einzigen TV-Fernbedienung.

## Teilen von Musikquellen (= Multiroom Play)

Die Bedienung und Bereitstellung einer Musikquelle auf mehreren Audiogeräten an verschiedenen Standorten ist mit Multiroom Link ein Kinderspiel. Mit der mobilen App können Sie die Lautstärke und Musiktitel auf Ihrem System auf verschiedenen Geräten, wie Ihrem Fernsehgerät, Soundbar, Heimunterhaltungssystem und Blu-ray Disk-Player fernsteuern. Genießen Sie Audio wo immer Sie wollen.

## HDMI

HDMI überträgt gleichzeitig Video- und Audiosignale und sorgt so für eine besonders gute Bildqualität. Dieses Gerät verfügt ebenfalls über die ARC Funktion, mit der Sie den Ton Ihres Fernsehgeräts über ein HDMI-Kabel über den Soundbar hören können. Diese Funktion ist nur dann verfügbar, wenn Sie das Gerät an ein für ARC geeignetes Fernsehgerät anschließen.

## Unterstützung der USB-Host-Funktion

Mit der USB-Host-Funktion können Sie externe USB-Speichergeräte wie MP3-Player oder USB-Flash-Speicher anschließen und darauf enthaltene Dateien wiedergeben.

## Bluetooth Funktion

Sie können ein Bluetooth-Gerät an den Soundbar anschließen und Musik in hoher Stereo-Klangqualität genießen - ganz ohne störende Kabel!

## LIZENZ



Hergestellt unter Lizenz von Dolby Laboratories. Dolby sowie das Doppel-D-Symbol sind Warenzeichen der Dolby® Laboratories.



Pour les brevets DTS, voir <http://patents.dts.com>. Fabriqué sous licence de DTS Licensing Limited. DTS, le symbole & DTS et le symbole ensemble sont des marques déposées et DTS 2.0 Channel est une marque de commerce de DTS, Inc. © DTS, Inc. Tous droits réservés.





## HDMI

Die Begriffe HDMI und HDMI High-Definition Multimedia Interface sowie das HDMI-Logo sind in den USA und anderen Ländern Warenzeichen oder eingetragene Warenzeichen der HDMI Licensing LLC.

# SICHERHEITSINFORMATIONEN

## HINWEISE ZUR SICHERHEIT

ZUR VERMEIDUNG VON STROMSCHLÄGEN DARF DIESES GERÄT NICHT GEÖFFNET WERDEN. ES ENTHÄLT KEINE BAUTEILE, DIE VOM BENUTZER GEWARTET ODER REPARIERT WERDEN KÖNNEN. WARTUNGS- UND REPARATURARBEITEN DÜRFEN NUR VON FACHPERSONAL AUSGEFÜHRT WERDEN.

 <div style="text-align: center;"> <p><b>ACHTUNG</b> GEFAHR ELEKTRISCHER SCHLÄGE! GERÄT NICHT ÖFFNEN!</p> </div> 		Im Gerät befinden sich Hochspannung führende Teile, die elektrische Schläge verursachen können.
		Die Dokumentation zu diesem Gerät enthält wichtige Hinweise zu Betrieb und Wartung.

**WARNUNG** : Setzen Sie das Gerät nicht Nässe oder Feuchtigkeit aus, um die Gefahr eines Brandes bzw. eines elektrischen Schlags zu vermeiden.

**ACHTUNG** : UM ELEKTRISCHE SCHLÄGE ZU VERMEIDEN, RICHTEN SIE DEN BREITEN KONTAKTSTIFT DES STECKERS AN DEM BREITEN STECKPLATZ AUS, UND STECKEN SIE DEN STECKER VOLL EIN.

- Dieses Gerät darf nur an eine Netzsteckdose mit Schutzerdung angeschlossen werden.
- Um das Gerät vom Netzbetrieb zu trennen, muss der Stecker aus der Netzsteckdose gezogen werden. Deshalb sollte der Netzstecker jederzeit zugänglich und leicht trennbar sein.

### ACHTUNG

- Das Gerät keinem Spritz- oder Tropfwasser aussetzen. Keine mit Flüssigkeit gefüllten Behälter, wie Vasen auf das Gerät stellen.
- Um das Gerät vollständig auszuschalten, muss der Netzstecker aus der Steckdose gezogen werden. Somit muss der Netzstecker immer bequem erreichbar sein.

## HINWEISE

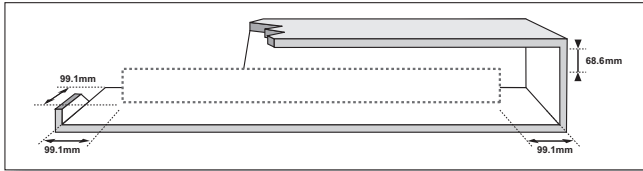

Stellen Sie sicher, dass die Stromversorgung in Ihrem Haus den auf der Rückseite Ihres Produkts angegebenen Anforderungen entspricht. Stellen Sie Ihr Produkt horizontal auf einer geeigneten Unterlage (Möbel) auf, so dass rundherum ausreichend Platz 7-10 cm zur Belüftung bleibt. Achten Sie darauf, dass die Belüftungsöffnungen nicht abgedeckt sind. Stellen Sie das Gerät nicht auf Verstärker oder andere Geräte, die heiß werden können. Das Gerät ist für Dauerbetrieb eingerichtet. Um das Gerät vollständig auszuschalten, den Stecker aus der Steckdose ziehen. Ziehen Sie den Netzstecker des Geräts wenn Sie beabsichtigen, es für längere Zeit nicht zu nutzen.

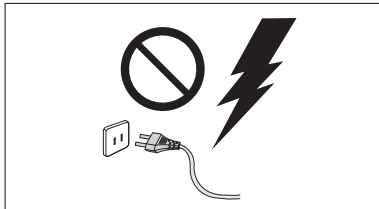

Ziehen Sie bei Gewittern das Stromkabel aus der Steckdose. Durch Blitze verursachte Spannungsspitzen können zur Beschädigung des Geräts führen.

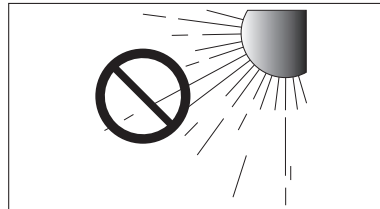

Halten Sie das Gerät von direkter Sonneneinstrahlung oder anderen Wärmequellen fern. Dies kann zu einer Überhitzung führen und zu einer Fehlfunktion des Geräts führen.

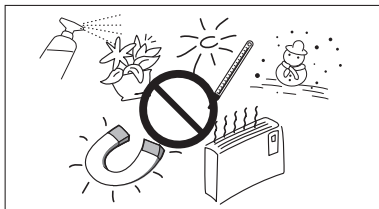

Schützen Sie das Produkt vor Feuchtigkeit (z. B. Vasen), übermäßiger Hitze (z. B. Kamine) oder Geräten, die starke magnetische oder elektrische Felder erzeugen. Trennen Sie das Netzkabel bei Fehlfunktionen des Geräts von der Stromversorgung. Ihr Produkt ist nicht für den gewerblichen Einsatz vorgesehen. Verwenden Sie dieses Produkt nur für den privaten Bereich. Wenn Ihr Produkt oder die CD bei kalten Temperaturen aufbewahrt wurden, kann Kondensation auftreten. Wenn Sie das Gerät bei kalten Temperaturen transportiert haben, warten Sie mit der Inbetriebnahme circa 2 Stunden, bis das Gerät Raumtemperatur erreicht hat.

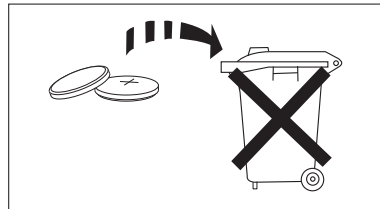

Die in diesem Produkt verwendeten Batterien enthalten umweltschädliche Chemikalien. Entsorgen Sie die Batterien nicht im Hausmüll. Entsorgen Sie Batterien niemals in einem Feuer. Schließen Sie die Batterien nicht kurz, zerlegen und überhitzen Sie sie nicht. Bei unsachgemäßem Austausch von Batterien besteht Explosionsgefahr. Setzen Sie nur Batterien des gleichen oder eines gleichwertigen Typs ein.



**WARNUNG, DIE BATTERIE NICHT VERSCHLUCKEN, VERÄTZUNGSGEFAHR,**  
[Die mitgelieferte Fernbedienung] Dieses Gerät verfügt über eine Knopfzellen-Batterie.

Bei Verschlucken der Knopfzellen-Batterie kann es innerhalb von nur 2 Stunden zu ernsthaften inneren Verätzungen kommen, die zum Tod führen können. Halten Sie neue und verbrauchte Batterien von Kindern fern. Wenn das Batteriefach nicht sicher geschlossen werden kann, stellen Sie die Verwendung des Produkts ein und bewahren Sie es fern von Kindern auf. Wenn Sie den Verdacht haben, dass die Batterien verschluckt oder in irgendeine Körperöffnung eingeführt wurden, sofort ärztliche Hilfe aufsuchen.

# INHALT

## 2 ERSTE SCHRITTE

- 2 Merkmale
- 3 Sicherheitsinformationen
- 6 Lieferumfang

## 7 BESCHREIBUNGEN

- 7 Oberes / Vorderes bedienfeld
- 8 Hinteres / Unteres Anschlussfeld
- 9 Fernbedienung

## 11 MONTAGE

- 11 **Installieren der Soundbar**
- 11 Installieren der Soundbar und des Fernsehgeräts an der Wandhalterung
- 14 Installieren der Soundbar am Ständer des Fernsehgeräts
- 15 Freie Aufstellung der Soundbar
- 16 **Anbringen der kabelklemme**
- 16 **Befestigung des Schutzfußes am Subwoofer**

## 17 ANSCHLÜSSE

- 17 **Anschließen des Subwoofers**
- 19 **Anschluss an ein Fernsehgerät**
- 19 Anschluss an ein Fernsehgerät mithilfe eines HDMI (Digital) Kabels
- 19 Anschluss an ein Fernsehgerät mithilfe eines Optischen (Digital) Kabels
- 20 TV SoundConnect
- 22 **Anschluss an ein externes Gerät**
- 22 HDMI-Kabel
- 22 Optisches oder AUX-Kabel
- 23 USB

## 25 FUNKTIONEN

- 25 **Eingangsmodus**
- 26 **Bluetooth**
- 28 **Verwenden der Network Standby On funktion**
- 28 **Verwenden von Multiroom Link**
- 30 **Software aktualisierung**

## 32 FEHLERSUCHE

- 32 **Fehlersuche**

## 33 ANHANG

- 33 **Technische daten**

- Die Abbildungen in dieser Anleitung dienen nur als Referenz und können sich vom aktuellen Produkt unterscheiden.
- Es kann eine Gebühr erhoben werden, wenn:
  - (a) Ein Techniker auf Ihre Anfrage bestellt wird und am Gerät kein Defekt vorliegt (z. B. weil Sie diese Bedienungsanleitung nicht gelesen haben).
  - (b) Sie das Gerät in einer Reparaturwerkstatt abgegeben haben und am Gerät kein Defekt vorliegt (z. B. weil Sie diese Bedienungsanleitung nicht gelesen haben).
- Die Höhe dieser Gebühr wird Ihnen mitgeteilt, bevor irgendwelche Arbeiten durchgeführt werden oder der Hausbesuch erfolgt.





# LIEFERUMFANG















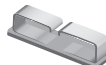
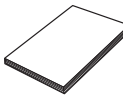

## WICHTIGE INFORMATIONEN ZUM GEBRAUCH DER BEDIENUNGSANLEITUNG

Achten Sie beim Lesen der Bedienungsanleitung auf die folgenden Hinweise.

### ► Symbole in dieser Bedienungsanleitung

Symbol	Begriff	Definition
	<b>Achtung</b>	Zeigt eine Situation an, in der eine Funktion nicht funktioniert oder Einstellungen abgebrochen werden können.
	<b>Hinweis</b>	Hierbei handelt es sich um Tipps oder Anweisungen zu den jeweiligen Funktionen.

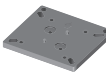
Überprüfen Sie, ob das im Folgenden aufgeführte Zubehör mitgeliefert wurde.

				
<b>Fernbedienung / Lithium Batterie (3V : CR2032)</b>	<b>Netzkabel : 2 Stck.</b>	<b>Gleichstrom Adapter</b>	<b>HDMI-Kabel</b>	<b>USB-Kabel</b>
				
<b>USB-Adapter</b>	<b>Kabelklemme</b>	<b>Benutzerhandbuch</b>	<b>Schutzfuß: 4 Stck.</b>	<b>TV-Halterung</b>
				
<b>Halteschraube 1 : 4 Stck.</b>	<b>Halteschraube 2 : 10 Stck.</b>	<b>Befestigungsschraube</b>	<b>Tapptite-Schraube: 4 Stck.</b>	<b>Gummifuß: 4 Stck.</b>
				
<b>Befestigungsfuß : 3 Stck.</b>	<b>Halter-Befestigung</b>	<b>Ringkernferrit</b> (Für das Netzkabel)		



- Das mitgelieferte USB-Kabel dient für den Anschluss eines externen USB-Geräts.
- Verwenden Sie das zugehörige USB-Kabel, um externe USB-Geräte an die Einheit anzuschließen.

# OBERES / VORDERES BEDIENFELD

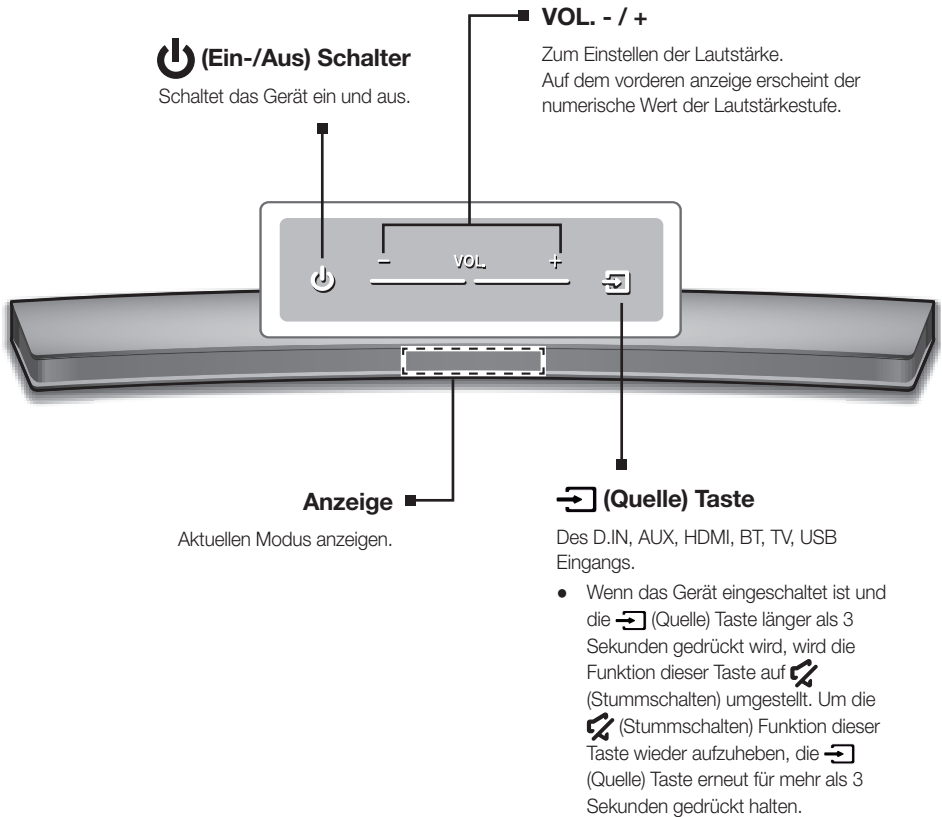

- Um das Gerät zu reinigen, das Netzkabel aus der Steckdose ziehen und das Gerät mit einem weichen, trockenen Tuch abwischen. Da es sich bei Aluminium um ein elektrostatisch aufladbares Material handelt, können statische Entladungen auftreten.



- Wenn Sie dieses Gerät einschalten, vergeht eine Verzögerungszeit von 4 bis 5 Sekunden, bevor eine Tonausgabe erfolgt.
- Wenn Sie den Ton nur über den Soundbar hören wollen, müssen Sie die Lautsprecher des Fernsehgeräts im Audio Setup Menü Ihres Fernsehgeräts ausschalten. Weitere Informationen über Ihr Fernsehgerät finden Sie im Benutzerhandbuch, das im Lieferumfang Ihres TVs enthalten war.

# HINTERES / UNTERES ANSCHLUSSFELD

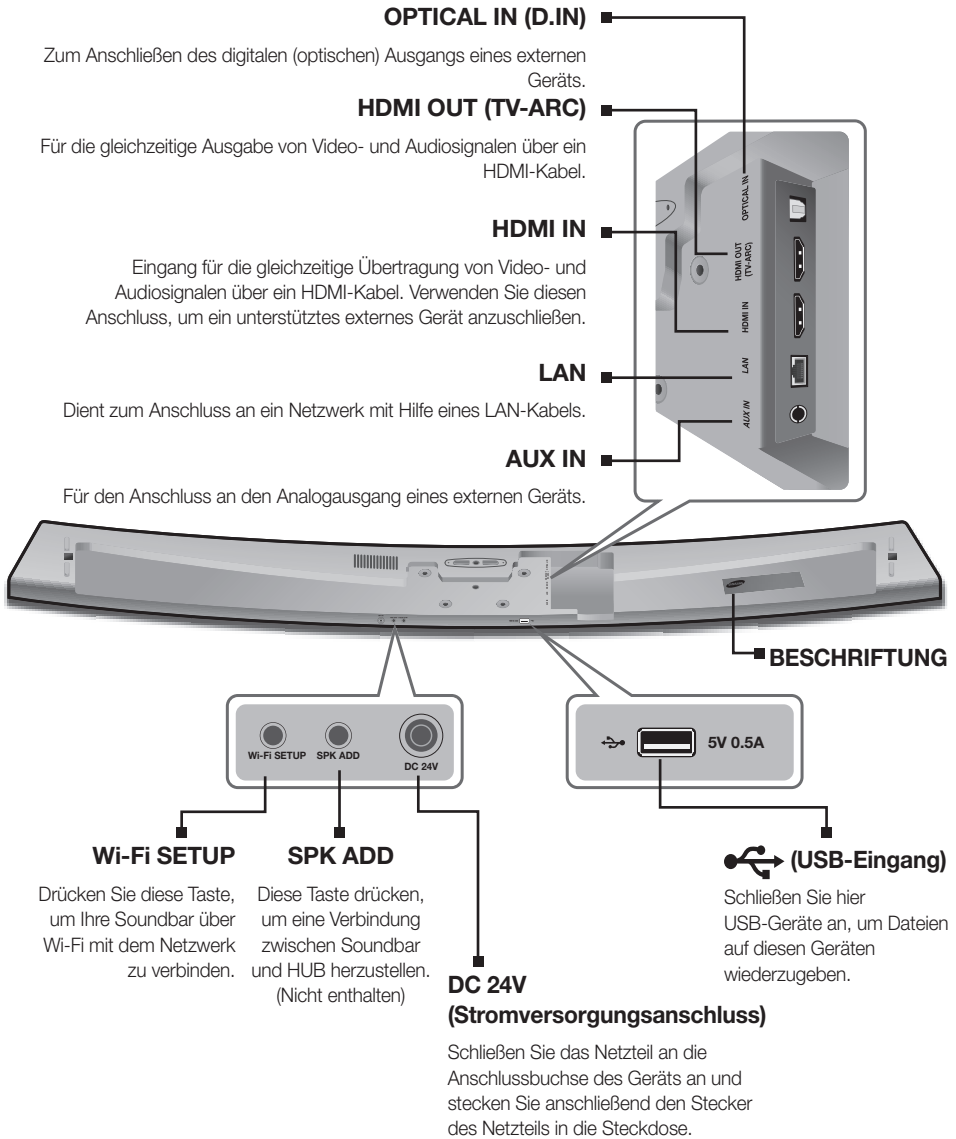

- Beim Herausziehen des Netzteilkabels aus der Steckdose das Kabel am Stecker anfassen. Ziehen Sie nicht am Kabel.
- Schließen Sie dieses Gerät oder andere Komponenten erst dann an die Steckdose an, wenn alle Verbindungen zwischen den Komponenten hergestellt wurden.

# FERNBEDIENUNG

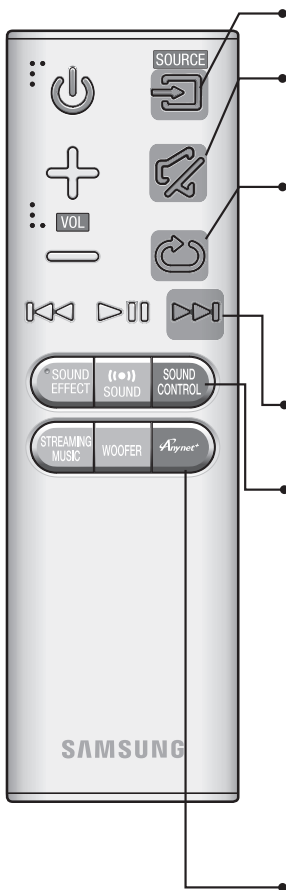

## SOURCE

Zum Auswählen einer am Soundbar angeschlossenen Klangquelle.

## Stummschalten

Sie können die Lautstärke mit nur einem Knopfdruck auf 0 herunterregeln. Um den Ton wieder in der vorherigen Lautstärke zu hören, drücken Sie diese Taste erneut.

## Wiederholen

Sie können die Wiederholen Funktion während der Musikwiedergabe von einem USB-Gerät einstellen.

**OFF - REPEAT** : Bricht die wiederholte Wiedergabe ab.

**TRACK - REPEAT** : Wiederholte Wiedergabe eines Titels.

**ALL - REPEAT** : Alle Titel werden ständig wiederholt.

**RANDOM - REPEAT** : Gibt die Titel in zufälliger Reihenfolge wieder.

(Ein Titel der bereits wiedergegeben wurde, kann erneut abgespielt werden.)

## Springen Vorwärts

Wenn sich mehrere Dateien auf dem Gerät befinden, von dem die Wiedergabe erfolgt und Sie die ►► Taste drücken, wird die nächste Datei ausgewählt.

## SOUND CONTROL

(\*Verwenden Sie die ◀◀, ▶▶ Tasten, um den Pegel einzustellen.)

Drücken, um **TREBLE**, **BASS** oder **AUDIO SYNC** auszuwählen. Verwenden Sie anschließend die ◀◀, ▶▶ Tasten, um den Höhen- und/oder Basspegel zwischen -3 bis +3 einzustellen.

Halten Sie die **SOUND CONTROL** Taste für ungefähr 5 Sekunden gedrückt, um den Klang für jedes Frequenzband einzustellen. Es können die Frequenzen 150Hz, 300Hz, 600Hz, 1,2KHz, 2,5KHz, 5KHz und 10KHz ausgewählt und jeweils zwischen -6 und +6 eingestellt werden.

Wenn der Soundbar an ein digitales Fernsehgerät angeschlossen ist und das Bild nicht mit dem Ton synchron wiedergegeben wird, müssen Sie die **SOUND CONTROL** Tasten drücken, um den Ton mit dem Bild zu synchronisieren.

Stellen Sie mithilfe der ◀◀, ▶▶ Tasten die Tonverzögerung zwischen 0 ms und 300 ms ein. Im USB-Modus, TV-Modus und BT-Modus steht die Audio Sync Funktion nicht zur Verfügung.

## Anynet+

Drücken Sie die **Anynet+** Taste, um die Anynet+ Funktion ein- oder auszuschalten. (Voreinstellung: Auto Power Link OFF, **ON - ANYNET+ / OFF - POWER LINK** oder **OFF - ANYNET+ / ON - POWER LINK**). Mit der Anynet+ Funktion können Sie die Soundbar mit der Fernbedienung eines Anynet+ kompatiblen Samsung Fernsehgeräts bedienen. Die Soundbar muss über ein HDMI-Kabel mit dem Fernsehgerät verbunden sein.

\* Auto Power Link

Synchronisiert die Soundbar über den Optical Anschluss mit einer optischen Quelle, sodass die Soundbar automatisch eingeschaltet wird, wenn Sie Ihr Fernsehgerät einschalten. (Siehe Seite 20)

Sie können ebenfalls die **Wi-Fi SETUP** Funktion aktivieren, indem Sie die **Anynet+** Taste für mehr als 7 Sekunden gedrückt halten.



- Soundbar ist ein von Samsung geschützter Name.
- Bedienen Sie das Fernsehgerät mithilfe der Fernbedienung des Fernsehgeräts.

**Ein-/Aus**  
Schaltet das Gerät ein und aus.

**Lautstärke**  
Stellt die Lautstärke des Gerätes ein.

**Wiedergabe / Pause**  
Drücken Sie die ►► Taste, um die Wiedergabe der Datei vorübergehend zu unterbrechen.  
Drücken Sie die ►► Taste erneut, um die ausgewählte Datei abzuspielen.

**Rückwärts Springen**  
Wenn sich mehrere Dateien auf dem Gerät befinden, von dem die Wiedergabe erfolgt und Sie die ◀◀ Taste drücken, wird die vorherige Datei ausgewählt.

**SOUND EFFECT**  
Sie können je nach Art der Quelle, die Sie wiedergeben möchten, unter den 6 verschiedenen Tonarten **STANDARD (Original Ton), MUSIC, VOICE, SPORTS, CINEMA** und **NIGHT MODE** wählen.  
Stellen Sie den **STANDARD** Modus ein, wenn Sie den Originalklang wiedergeben möchten.

**(◐◑) SOUND**  
Surr.Sound fügt dem Klang Tiefe und Räumlichkeit hinzu. Durch wiederholtes Drücken der (◐◑) SOUND Taste wird durch die Surr.Sound-Einstellungen geschaltet: **ON - SURROUND SOUND, OFF - SURROUND SOUND**

**STREAMING MUSIC**  
Drücken Sie **STREAMING MUSIC** Taste, um einen Internet-Radiosender zu hören. Jedes Mal, wenn Sie die Taste drücken, schaltet die Soundbar auf den nächsten voreingestellten Sender um, wobei die 3 voreingestellten Sender periodisch durchlaufen werden.  
Um die **STREAMING MUSIC** Funktion nutzen zu können, muss die Soundbar mit dem Netzwerk verbunden sein. (Siehe Seite 28)

**DRC (Dynamic Range Control) \***  
Mit dieser Funktion können Sie die Dynamikumfangsteuerung auf Dolby Digital, Dolby Digital Plus, und Dolby TrueHD Audio anwenden.  
Wenn Sie die **STREAMING MUSIC** Taste gedrückt halten, können Sie anschließend mit der DRC (Dynamic Range Control) Funktion zwischen **ON** und **OFF** umschalten.

**WOOFER**  
(\* Verwenden Sie die ◀◀, ►► Tasten, um die Lautstärke des Subwoofers einzustellen.  
Drücken Sie die **WOOFER** Taste. Stellen Sie anschließend mit den ◀◀, ►► Tasten die Lautstärke des Subwoofers zwischen -12, -6 bis + 6 ein.  
Sie können ebenfalls die **SPK ADD** Funktion an der Soundbar aktivieren, indem Sie die **WOOFER** Taste für mehr als 5 Sekunden gedrückt halten.

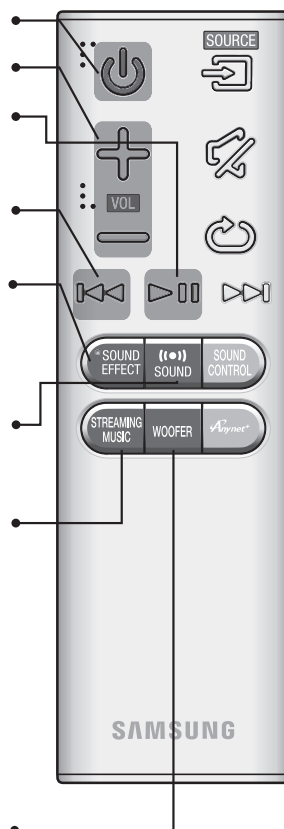

## BATTERIEN IN DIE FERNBEDIENUNG EINSETZEN

- Verwenden Sie eine passende Münze, um die Batterieabdeckung wie in der Abbildung oben dargestellt im entgegengesetzten Uhrzeigersinn zu drehen und zu entfernen.
- Legen Sie eine 3V Lithium-Batterie ein. Beim Einlegen der Batterie muss der Pluspol (+) nach oben zeigen. Setzen Sie den Verschluss wieder ein und richten Sie die '•' Markierungen wie in der obigen Abbildung dargestellt aufeinander aus.
- Verwenden Sie eine passende Münze, um die Batterieabdeckung der Fernbedienung soweit wie möglich im Uhrzeigersinn zu drehen, um den Verschluss zu schließen.

# INSTALLIEREN DER SOUNDBAR

## INSTALLIEREN DER SOUNDBAR UND DES FERNSEHGERÄTS AN DER WANDHALTERUNG



- Dieses Modell passt zu den Samsung Curved TV Modellen S8500/S9000 - 55"/65", S9500 - 65" aus dem Jahr 2015. Besuchen Sie bitte die Homepage von Samsung Electronics, um sich eine ausführliche Liste der passenden Modelle anzeigen zu lassen.
- Wenn Sie die Soundbar an einem Fernsehgerät der Serie JS9500 befestigen, verwenden Sie den 1.6" Schutzabstandhalter, der mit dem Samsung Mini Wandbefestigungsset mitgeliefert wird.
- Wenn Sie die Soundbar zusammen mit dem Fernsehgerät mithilfe der Wandhalterung befestigen, müssen Sie zuerst die Soundbar am Fernsehgerät montieren und anschließend das Fernsehgerät befestigen.
- Um das Fernsehgerät an der Wand zu befestigen, schlagen Sie bitte in der mit dem Fernsehgerät mitgelieferten Bedienungsanleitung nach.
- Diese Soundbar kann nur an passende Fernsehgeräte mit entsprechender Form der TV-Halterung oder des TV-Ständers befestigt werden.

Überprüfen Sie, ob das im Folgenden aufgeführte Zubehör mitgeliefert wurde.

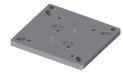

Verwendung beim  
TV-Modell S9500,  
65"

**Halteschraube 1 :**  
4 Stck.

**Halteschraube 2 :**  
10 Stck.

**TV-Halterung**

**Befestigungsschraube**

**Halter-Befestigung**

1. Stellen Sie die Soundbar wie in der Abbildung dargestellt auf und stellen Sie sicher, dass keine der Tasten die Fläche berührt, auf dem das Gerät steht.

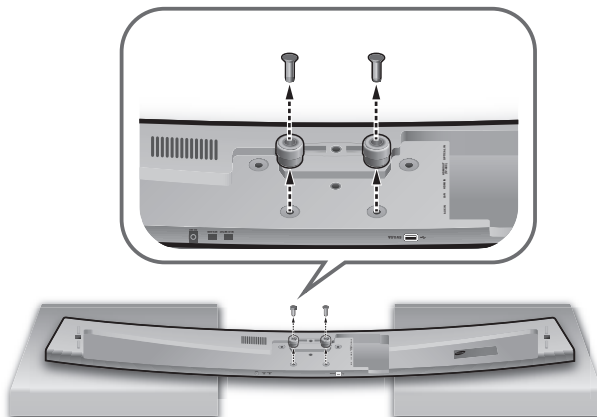

2. Entfernen Sie die **Befestigungsstütze** (2 Stck.) von der Soundbar, wie in der Abbildung dargestellt.

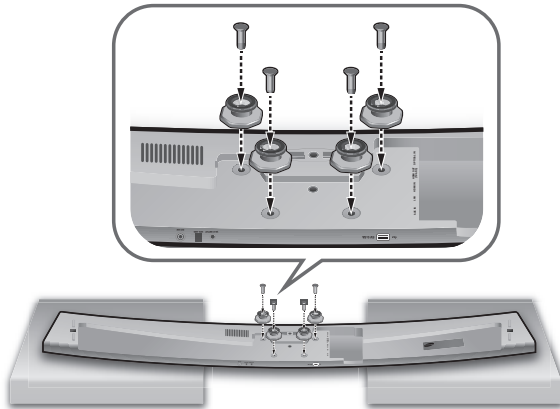

3. Befestigen Sie die **Halteschraube 1** (4 Stck.) und die **Halteschraube 2** (4 Stck.) wie in der Abbildung dargestellt in den vier Öffnungen der Soundbar.

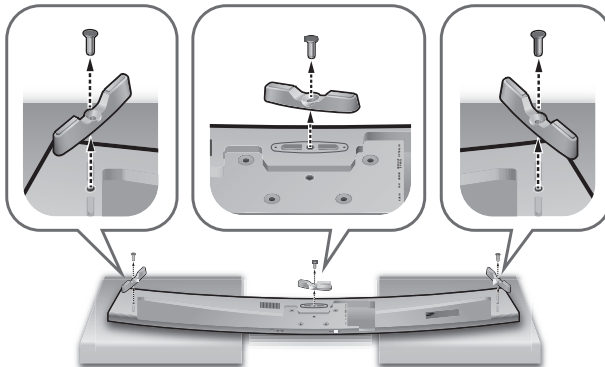

4. Wenn der **Befestigungsfuß** bereits angebracht ist, muss dieser zuerst entfernt werden, um die TV-Halterung zu installieren.

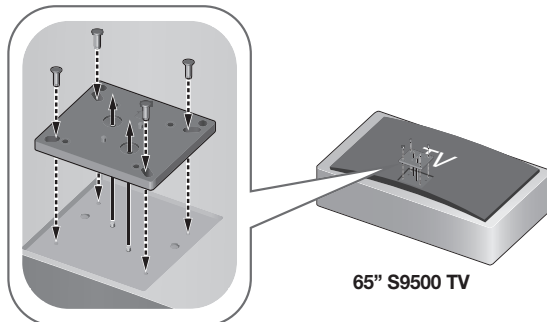

5. (Bei Befestigung am TV-Modell S9500, 65". Bei anderen Modellen kann dieser Schritt übersprungen werden.)

Setzen Sie die **Halter-Befestigung** in das Fernsehgerät mithilfe der Führungen am Fernsehgerät ein, und befestigen Sie sie mit der **Halteschraube 2** (4 Stck.). Richten Sie die Öffnung der **Halter-Befestigung** sorgfältig auf das Fernsehgerät aus.

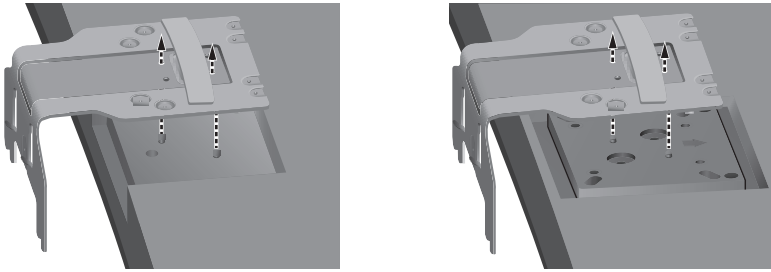

65" S9500 TV

6. Wenn Sie die Soundbar an einem passenden Samsung Fernsehgerät befestigen, verwenden Sie die Führung am Fernsehgerät, um den **TV-Halterung** sicher am Fernsehgerät zu befestigen.

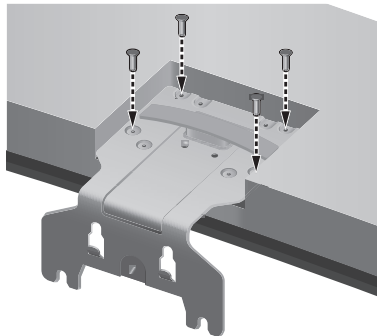

7. Befestigen Sie den **TV-Halterung** mit den übrigen 4 **Halteschraube 2** am Fernsehgerät.  
8. Nachdem Sie den **TV-Halterung** befestigt haben, das Fernsehgerät an der Wand befestigen.

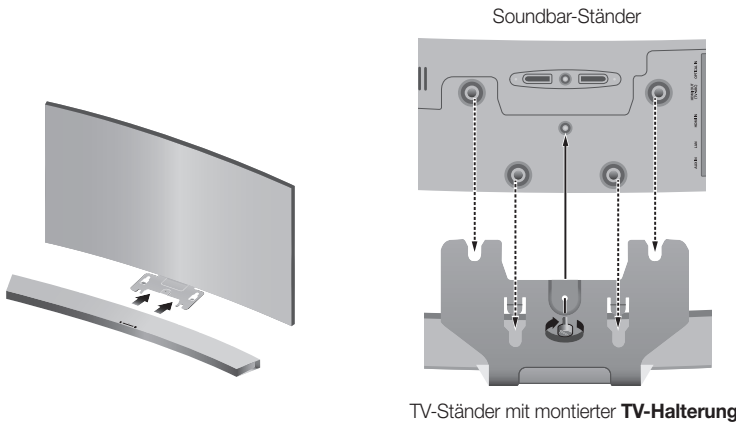

9. Schieben Sie die Soundbar, wie auf der Abbildung dargestellt, so weit wie möglich auf den **TV-Halterung**.  
10. Schrauben Sie die **Befestigungsschraube** an der Soundbar, um die Soundbar am **TV-Halterung** zu befestigen.



## INSTALLIEREN DER SOUNDBAR AM STÄNDER DES FERNSEHGERÄTS

Sie können die Soundbar an einem TV-Ständer befestigen, wenn Sie über zu der Soundbar passendes Fernsehgerät verfügen.

Überprüfen Sie, ob das im Folgenden aufgeführte Zubehör mitgeliefert wurde.



**Befestigungsfuß : 3 Stck.**

**Halteschraube 2 : 3 Stck.**

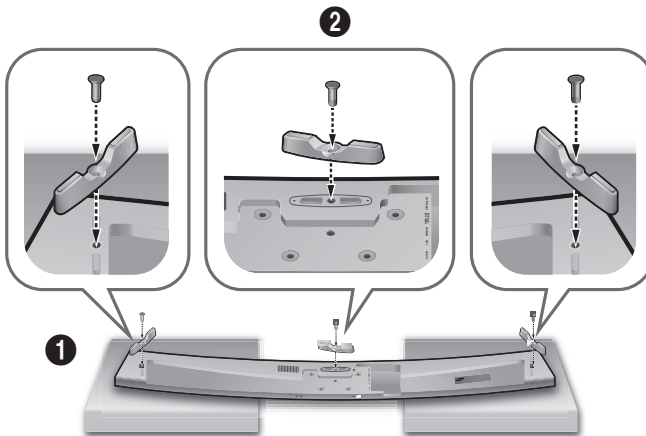

1. Stellen Sie die Soundbar wie in der Abbildung dargestellt auf und stellen Sie sicher, dass keine der Tasten die Fläche berührt, auf dem das Gerät steht.
2. Befestigen Sie wie in der Abbildung gezeigt den **Befestigungsfuß** (3 Stck.) und die **Halteschraube 2** (3 Stck.) an der Soundbar.

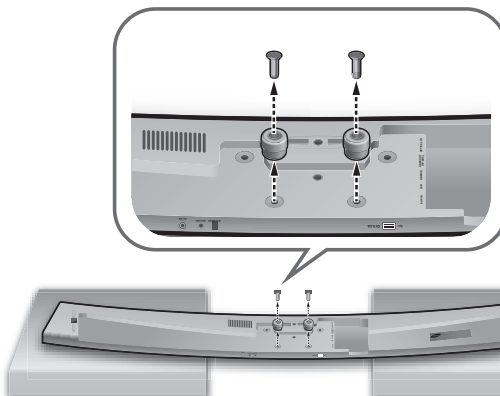

3. Entfernen Sie die **Befestigungsstütze** (2 Stck.) von der Soundbar, wie in der Abbildung dargestellt.



4. Richten Sie die Mitte der Soundbar auf die Mitte der Unterseite des Fernsehgeräts aus und schieben Sie die Soundbar wie in der Abbildung dargestellt so weit wie möglich auf den Ständer. Achten Sie darauf, dass das Fernsehgerät nicht umkippt.

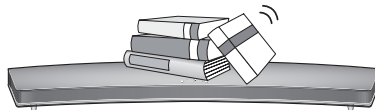

- Keine Schwere Gegenstände auf das Hauptgerät stellen oder drauftreten.

## FREIE AUFSTELLUNG DER SOUNDBAR



1. Stellen Sie die Soundbar auf der flachen Fläche in der Mitte vor dem Fernsehgerät auf.

# ANBRINGEN DER KABELKLEMME

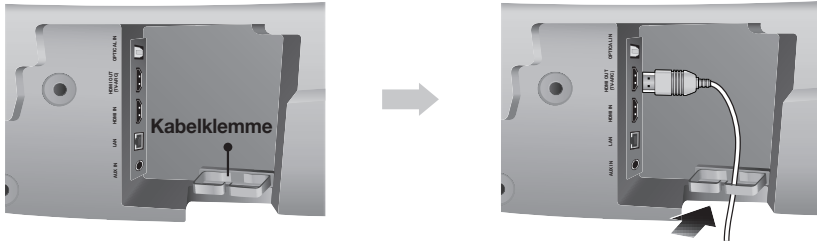

Bringen Sie die Kabelklemme wie dargestellt an und führen Sie die Kabel durch die Klemme, damit sie nicht verheddern.

# BEFESTIGUNG DES SCHUTZFUSSES AM SUBWOOFER

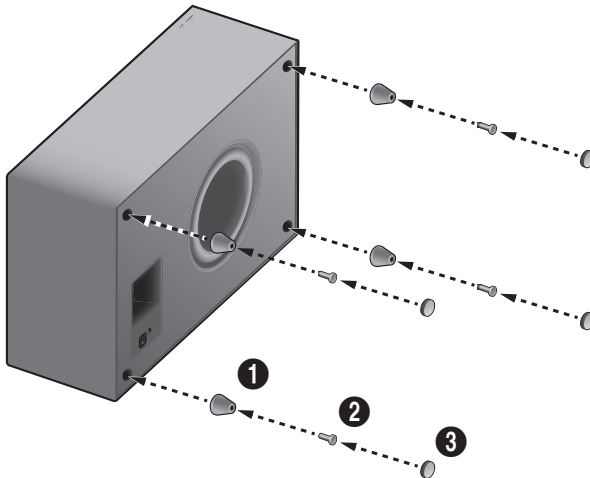

1. Setzen Sie wie in der Abbildung gezeigt jeweils einen **Schutzfuß** auf die 4 entsprechenden Öffnungen.
2. Setzen Sie die **Taptite-Schraube** (4 Stck.) in die entsprechenden Öffnungen des **Schutzfuß** ein.
3. Verschließen Sie die Öffnungen mit den **Gummifuß** (4 Stck.), um die Befestigung abzuschließen.



- Schließen Sie das Stromkabel dieses Geräts erst dann an die Steckdose an, wenn alle Verbindungen zwischen den Komponenten hergestellt sind.
- Bevor Sie dieses Gerät installieren oder an einer anderen Stelle aufstellen, müssen Sie es ausschalten und den Netzstecker ziehen.

# ANSCHLIESSEN DES SUBWOOFERS

## AUTOMATISCHER VERBINDUNGS-AUFBAU MIT DEM SUBWOOFER

Die Soundbar und der Subwoofer sollten automatisch eine (kabellose) Verbindung zueinander aufbauen, wenn die Soundbar und der Subwoofer eingeschaltet sind.

- Wenn der Verbindungsaufbau abgeschlossen ist, hört die blaue LED des Subwoofers auf zu blinken.

## MANUELLER VERBINDUNGS-AUFBAU MIT DEM SUBWOOFER

Die ID zur Verbindung des Subwoofers wurde im Werk voreingestellt, weshalb zwischen Haupteinheit und Subwoofer nach dem Einschalten der beiden Geräte automatisch eine (drahtlose) Verbindung hergestellt wird. Wenn die Link Anzeige bei eingeschaltetem Hauptgerät und Subwoofer nicht aufleuchtet, befolgen Sie zur Festlegung der ID die nachstehende Vorgehensweise.

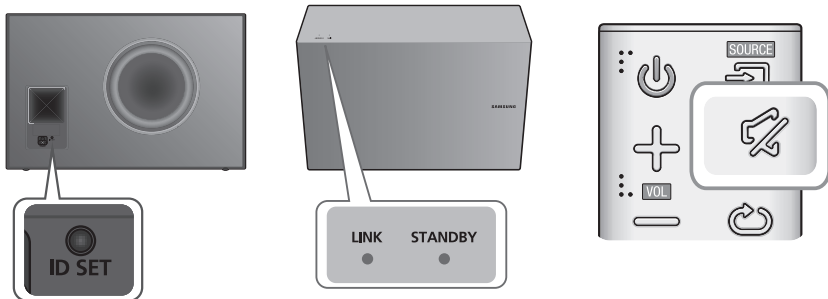

1. Stecken Sie die Netzkabel des Hauptgeräts und des Subwoofers in die Steckdose.
2. Halten Sie dann die Taste **ID SET** auf der Rückseite des Subwoofers mit einem kleinen spitzen Gegenstand 5 Sekunden lang gedrückt.
  - Die STANDBY-Anzeige schaltet sich aus und die LINK-Anzeige (Blaue LED) blinkt schnell.
3. Halten Sie bei ausgeschaltetem Hauptgerät (STANDBY-Modus) auf der Fernbedienung die  (Stummschalten) Taste 5 Sekunden lang gedrückt.
4. Die Meldung **ID SET** wird auf der Anzeige der Soundbar angezeigt.
5. Schalten Sie die Stromversorgung des Hauptgeräts ein, während die Blaue LED des Subwoofers blinkt, um den Anschluss abzuschließen.
  - Das Hauptgerät und der Subwoofer sollten nun miteinander verbunden sein.
  - Die Link-Anzeige (Blaue LED) auf dem Subwoofer sollte leuchten.
  - Wenn die Link Anzeige nicht steig blau aufleuchtet, ist der Verbindungsaufbau fehlgeschlagen. Schalte Sie das Hauptgerät aus und beginnen Sie noch einmal von Schritt 2.
  - Durch Auswahl eines Klangeffekts können Sie über den kabellosen Subwoofer eine bessere Klangqualität genießen. (Siehe Seite 10)



- Bevor Sie das Gerät installieren oder an einem anderen Ort aufstellen, müssen Sie es ausschalten und den Netzstecker ziehen.
- Wenn das Hauptgerät ausgeschaltet ist, wird der kabellose Subwoofer in den Standby-Modus gesetzt und auf der Geräteoberseite leuchtet die STANDBY-LED auf nachdem die LINK-Anzeige (Blaue LED) 30 Sekunden lang geblinkt hat.
- Wenn Sie in der Nähe der Soundbar ein Gerät verwenden, dass die gleiche Frequenz wie die Soundbar nutzt (2.4GHz), kann es durch Interferenzen zu Tonunterbrechungen kommen.
- Die maximal mögliche Funkreichweite beträgt etwa 10 m, ist aber von der Einsatzumgebung abhängig. Befindet sich zwischen Hauptgerät und drahtlosem Empfänger eine Wand aus Stahlbeton oder Metall, so funktioniert das Gerät evtl. gar nicht, da die Funkwellen Metall nicht durchdringen können.
- Wenn keine drahtlose Verbindung zum Hauptgerät hergestellt werden kann, folgen Sie den Schritten 1-5 in der Spalte auf der linken Seite und versuchen Sie erneut, eine Verbindung zwischen Hauptgerät und Subwoofer herzustellen.



- Der kabellose Subwoofer verfügt über eine eingebaute Empfangsantenne. Schützen Sie das Gerät vor Wasser und Feuchtigkeit.
- Um eine optimale Wiedergabeleistung zu erzielen, achten Sie darauf, dass rund um den Subwoofer keine Gegenstände stehen, die die Funkverbindung beeinträchtigen könnten.

## BEFESTIGEN DES FERRIT-RINGKERNS AM NETZKABEL DER SOUNDBAR

Sie können durch elektromagnetische Felder verursachte Störungen verringern, indem Sie einen Ferrit-Ringkern am Netzkabel Ihres der Soundbar befestigen.

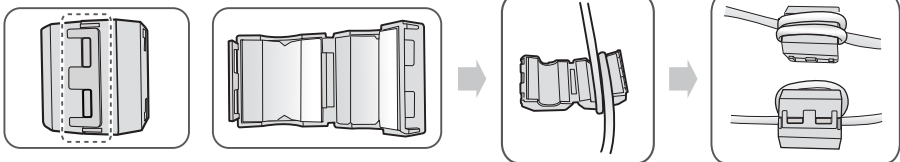

1. Öffnen Sie den Verschluss und anschließend den Ferritkern.
2. Wickeln Sie das Netzkabel der Soundbar zwei Mal um den Ferrit-Ringkern. (Wicklungsstart bei 5-10 cm entfernt vom Schalter).
3. Schließen Sie den Ferritkern, indem Sie ihn zusammendrücken, bis er einrastet.

### <Soundbar Netzkabel>

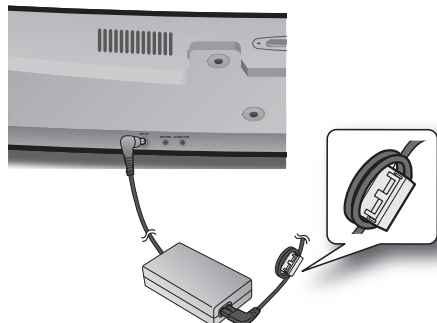

# ANSCHLUSS AN EIN FERNSEHGERÄT

## ANSCHLUSS AN EIN FERNSEHGERÄT MIT HILFE EINES HDMI (DIGITAL) KABELS

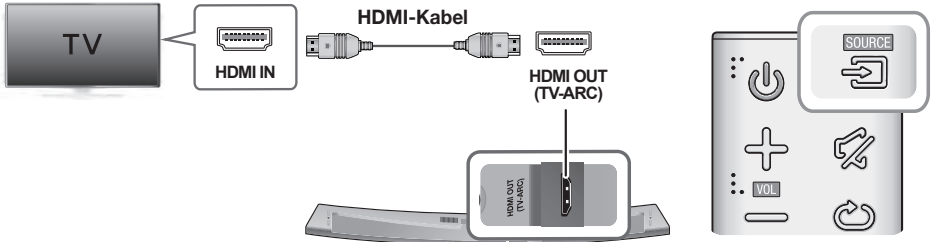



1. Schließen Sie ein HDMI-Kabel an den **HDMI OUT (TV-ARC)** Ausgang auf der Rückseite des Geräts und an den HDMI IN Eingang an Ihrem Fernsehgerät an.
2. Drücken Sie die  (Quelle) Taste auf dem oberen Bedienfeld des Hauptgeräts oder die **SOURCE** Taste auf der Fernbedienung, um den **D.IN**-Modus auszuwählen.

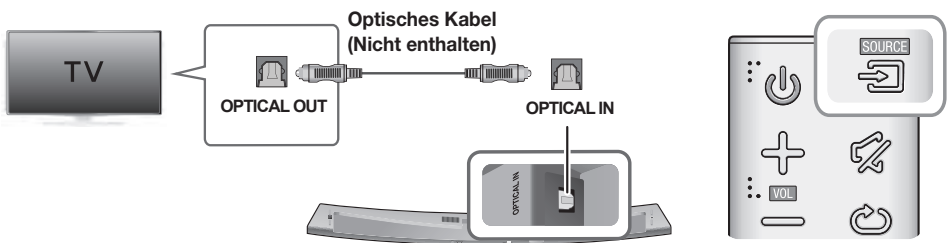

- HDMI ist eine Schnittstelle für die digitale Übertragung von Video- und Audiodaten über einen einzigen Anschluss.
- Wenn das Fernsehgerät über einen ARC-Anschluss verfügt, schließen Sie das HDMI-Kabel an den HDMI IN (ARC) Anschluss an.
- Es wird empfohlen, falls möglich, ein HDMI-Kabel ohne Kabelseele zu verwenden. Falls Sie ein HDMI-Kabel mit Seele verwenden, verwenden Sie ein Kabel mit einem Durchmesser von mindestens 14 mm.
- Anynet+ eingeschaltet sein.
- Diese Funktion ist nicht verfügbar, wenn das HDMI-Kabel ARC nicht unterstützt.

## ANSCHLUSS AN EIN FERNSEHGERÄT MIT HILFE EINES OPTISCHEN (DIGITAL) KABELS



1. Schließen Sie **OPTICAL IN** (Audio) an der Soundbar an den OPTICAL OUT Anschluss des Fernsehgeräts an.
2. Drücken Sie die  (Quelle) Taste auf dem oberen Bedienfeld des Hauptgeräts oder die **SOURCE** Taste auf der Fernbedienung, um den **D.IN**-Modus auszuwählen.

## ► Auto Power Link

Wenn Sie das Hauptgerät über ein optisches Kabel an ein Fernsehgerät angeschlossen haben, die Auto Power Funktion einschalten, damit die Soundbar automatisch eingeschaltet wird, wenn Sie das Fernsehgerät einschalten.

AUTO POWER LINK	Anzeige
EIN	<b>OFF - ANYNET+ / ON - POWER LINK</b>
AUS	<b>ON - ANYNET+ / OFF - POWER LINK</b>

1. Verbinden der Soundbar und des Fernsehgeräts mit einem optischen Kabel (nicht im Lieferumfang enthalten).
2. Drücken Sie die  (Quelle) Taste auf dem oberen Bedienfeld des Hauptgeräts oder die **SOURCE** Taste auf der Fernbedienung, um den **D.IN**-Modus auszuwählen.
3. Drücken Sie die **Anynet+** Taste auf der Fernbedienung, um die Auto Power Link Funktion ein- oder auszuschalten.



- Je nach angeschlossenem Gerät kann die Auto Power Link Funktion nicht funktionieren.

## TV SOUNDCONNECT

Sie können den Ton Ihres Fernsehgeräts über den Soundbar wiedergeben, wenn der Soundbar an ein Samsung Fernsehgerät angeschlossen ist, das die TV SoundConnect Funktion unterstützt.



1. Schalten Sie das Fernsehgerät und den Soundbar ein.
  - Rufe Sie das Menü des Fernsehgeräts auf.
  - Gehen Sie in der Registerkarte "Klang" zu Lautsprechereinstellungen.
  - Stellen Sie "Neues Gerät hinzufügen" im Menü auf "Ein".
2. Drücken Sie die  (Quelle) Taste auf dem oberen Bedienfeld des Hauptgeräts oder die **SOURCE** Taste auf der Fernbedienung, um den **TV**-Modus auszuwählen.
3. Auf dem Fernsehgerät erscheint die Meldung mit der Frage, ob die TV SoundConnect Funktion aktiviert werden soll.
4. Wählen Sie mit der Fernbedienung des Fernsehgeräts **<Ja>**, um den Verbindungsaufbau zwischen der Soundbar und dem Fernsehgerät abzuschließen.



- Wenn der Betriebsmodus des Soundbar von TV auf einen anderen Modus umgeschaltet wird, wird TV SoundConnect unterbrochen.
- Um den Soundbar mit einem anderen Fernsehgerät zu verbinden, muss die bestehende Verbindung getrennt werden.
- Trennen Sie die Verbindung zum vorhandenen Fernsehgerät und drücken Sie dann die **▶||** Taste auf der Fernbedienung für 5 Sekunden, um eine Verbindung zu einem anderen Fernsehgerät herzustellen.



- Die TV SoundConnect (SoundShare) Funktion wird von einigen Samsung Fernsehgeräten unterstützt, die ab 2012 erschienen sind. Prüfen Sie, bevor Sie beginnen, ob die TV SoundConnect (SoundShare) Funktion von Ihrem Fernsehgerät unterstützt wird. (Weitere Informationen finden Sie in der Bedienungsanleitung des Fernsehgerätes.)
- Wenn Ihr Fernsehgerät vor dem Jahr 2014 erschienen ist, prüfen Sie das SoundShare Einstellungen Menü.
- Wenn der Abstand zwischen dem Fernsehgerät und dem Soundbar 10 m überschreitet, kann die Verbindung instabil werden und es kann zu Tonaussetzern kommen. Wenn diese Situation eintritt, das Fernsehgerät oder den Soundbar so aufstellen, dass sich die Geräte wieder in Reichweite befinden, und stellen Sie die TV SoundConnect Verbindung erneut her.
- TV SoundConnect Reichweite
  - Empfohlener Abstand für den Verbindungsaufbau: max. 2 m
  - Empfohlener Abstand beim Betrieb: max. 10 m
- Die Tasten Wiedergabe / Pause, Weiter und Zurück an der Soundbar oder der Fernbedienung der Soundbar haben keine Bedienungsfunktion für das Fernsehgerät.





# ANSCHLUSS AN EIN EXTERNES GERÄT

## HDMI-KABEL

Bei HDMI handelt es sich um eine standardisierte digitale Schnittstelle für den Anschluss von Geräten wie Fernsehern, Projektoren, DVD-Spielern, Blu-ray- Spielern, Set Top Boxen und anderen.

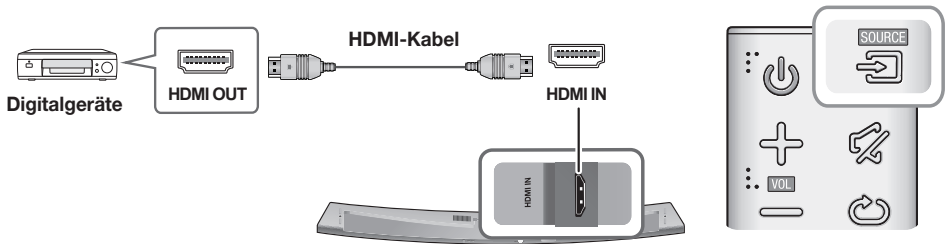
Da HDMI Digitalsignale höchster Qualität überträgt, können Sie Video und Audio in erstklassiger Qualität genießen, so wie ursprünglich auf der digitalen Quelle erstellt.



1. Verbinden Sie ein HDMI-Kabel über die **HDMI IN** Buchse an der Rückseite des Soundbar mit der HDMI OUT Ausgangsbuchse Ihres Geräts.
2. Drücken Sie die  (Quelle) Taste auf dem oberen Bedienfeld des Hauptgeräts oder die **SOURCE** Taste auf der Fernbedienung, um den **HDMI**-Modus auszuwählen.

## OPTISCHES ODER AUX-KABEL

Das Gerät verfügt über einen optischen Digitaleingang und einen analogen Audioeingang, womit Ihnen zwei Wege zur Verfügung stehen, das Gerät an externe Geräte anzuschließen.

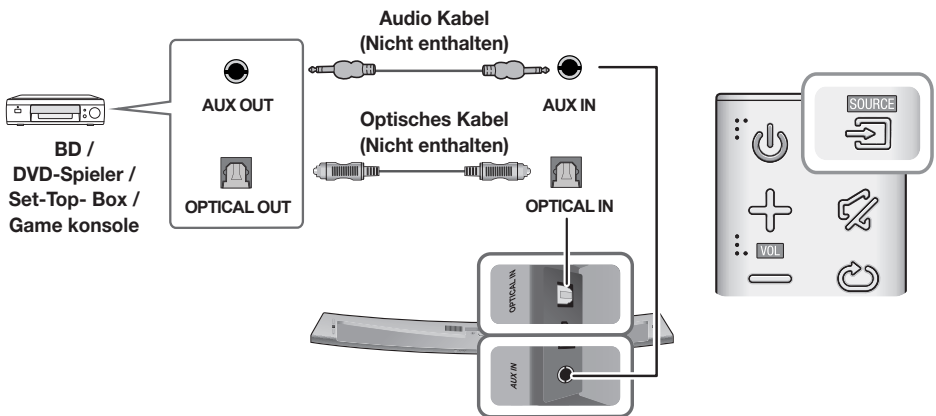

## ► AUX-Kabel

1. Verbinden Sie den **AUX IN** Eingang (Audio) am Hauptgerät mit dem **AUDIO OUT** Ausgang des Quellgeräts.
2. Drücken Sie die  (Quelle) Taste auf dem oberen Bedienfeld des Hauptgeräts oder die **SOURCE** Taste auf der Fernbedienung, um den **AUX**-Modus auszuwählen.

## ► Optisches Kabel

1. Verbinden Sie den **OPTICAL IN** Eingang (Audio) am Hauptgerät mit dem **OPTICAL OUT** Ausgang des Quellgeräts.
2. Drücken Sie die  (Quelle) Taste auf dem oberen Bedienfeld des Hauptgeräts oder die **SOURCE** Taste auf der Fernbedienung, um den **D.IN**-Modus auszuwählen.

## USB

Sie können Musikdateien von USB-Geräten über die Soundbar wiedergeben.

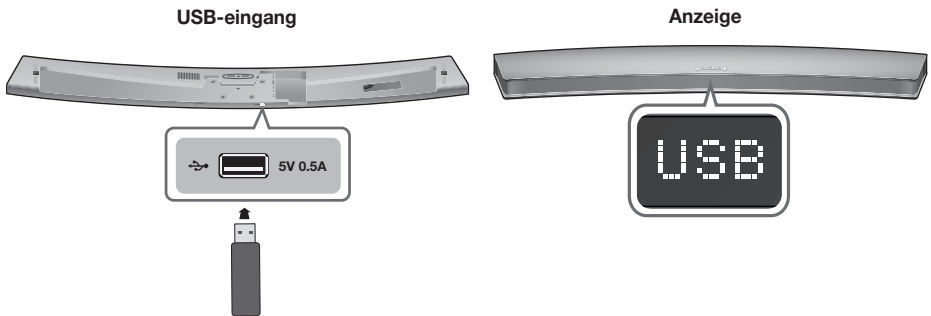

1. Schließen Sie das USB-Gerät an den USB-Anschluss des Geräts an.
2. Drücken Sie die  (Quelle) Taste auf dem oberen Bedienfeld des Hauptgeräts oder die **SOURCE** Taste auf der Fernbedienung, um den **USB**-Modus auszuwählen.
3. Auf dem Bildschirm wird **USB** angezeigt.
  - Der Aufbau der Verbindung zwischen dem Soundbar und dem USB-Gerät ist abgeschlossen.
  - Das Gerät schaltet sich automatisch ab (Automatische Abschaltung), wenn für mehr als 15 Minuten kein USB-Gerät angeschlossen wurde.

## ► Bevor Sie ein USB-Gerät anschließen

Beachten Sie das Folgende:

- Wenn die Länge eines Ordernamens auf dem USB-Gerät 10 Zeichen überschreitet, wird er nicht auf dem anzeige des Soundbar angezeigt.
- Dieses Gerät kann unter Umständen nicht mit allen USB-Speichergeräten kompatibel sein.
- Die Dateisysteme FAT16 und FAT32 werden unterstützt.
  - Das NTFS-Dateisystem wird nicht unterstützt.
- Schließen Sie das USB-Gerät direkt an den USB-Anschluss des Geräts an. Anderenfalls können Kompatibilitätsprobleme mit dem USB-Gerät auftreten.
- Schließen Sie nicht mehrere Speichergeräte über einen Mehrfach-Kartenleser an das Gerät an. Dies kann zu Fehlfunktionen führen.

## ANSCHLÜSSE

- PTP-Protokolle für Digitalkameras werden nicht unterstützt.
- Das USB-Gerät nicht während der Dateiübertragung abtrennen.
- DRM-geschützte Musikdateien (MP3, WMA) von kommerziellen Webseiten können nicht wiedergegeben werden.
- Externe Festplatten werden nicht unterstützt.
- Mobiltelefone werden nicht unterstützt.
- Kompatibilitätsliste:

Verlängerung	Codec	Samplingrate	Bitrate
<b>*.mp3</b>	MPEG 1 Layer1	32/44,1/48	32 ~ 448kbps
	MPEG 1 Layer2	32/44,1/48	32 ~ 384kbps
	MPEG 1 Layer3	32/44,1/48	32 ~ 320kbps
	MPEG 2 Layer3	16/22,05/24/32/44,1/48	8 ~ 160kbps
	MPEG 2,5 Layer3	8/11,025/12/16/22,05/24/32/44,1/48	8 ~ 160kbps
<b>*.wma</b>	Wave_Format_MSAudio1	-	-
	Wave_Format_MSAudio2	-	-
	WMA Professional	Wird nicht unterstützt	-
<b>*.wav</b>	-	8 KHz ~ 192KHz	~ 8,8Mbps
<b>*.ogg</b>	-	8 KHz ~ 48KHz	-
<b>*.flac</b>	-	8 KHz ~ 192KHz	~ 5,6Mbps
<b>*.m4a</b>	Alac (Apple lossless Audio codec)	8 KHz ~ 192KHz	~ 1Mbps
<b>*.ape</b>	MON-KEY Audio	8 KHz ~ 48KHz	~ 1Mbps
<b>*.aif</b>	Audio Interchange Dateiformat	8 KHz ~ 192KHz	~ 4,4Mbps



- Wenn auf dem USB-Gerät viele Ordner und Dateien gespeichert sind, kann das Lesen einige Zeit dauern.

# EINGANGSMODUS

Drücken Sie die  (Quelle) Taste auf dem oberen Bedienfeld des Hauptgeräts oder die **SOURCE** Taste auf der Fernbedienung, um den gewünschten Modus auszuwählen.

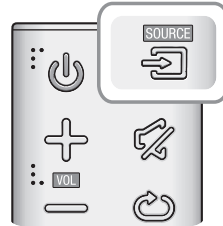

Eingangsmodus	Anzeige
Optischer Digital Eingang ARC (HDMI OUT) Eingang	<b>D.IN</b>
AUX-Eingang	<b>AUX</b>
HDMI-Eingang	<b>HDMI</b>
BLUETOOTH Modus	<b>BT</b>
TV SoundConnect	<b>TV</b>
USB-Modus	<b>USB</b>

Das Gerät schaltet sich unter den folgenden Bedingungen automatisch ab:

- D.IN / HDMI / BT / TV / USB / ARC Modus
  - Wenn seit 15 Minuten kein Audiosignal empfangen wurde.
- AUX Modus

Um die Auto Power Down Funktion ON oder OFF, die **▶||** Taste 5 Sekunden lang gedrückt halten. Auf dem anzeige erscheint **ON - AUTO POWER DOWN / OFF - AUTO POWER DOWN**.

- Wenn seit 15 Minuten kein AUX-Kabel angeschlossen ist.
- Wenn bei angeschlossenem AUX-Kabel für 8 Stunden keine Taste betätigt wird.

# BLUETOOTH

Sie können ein Bluetooth-Gerät an den Soundbar anschließen und Musik in hoher Stereo-Klangqualität genießen - ganz ohne störende Kabel!

## ANSCHLIESSEN VON SOUNDBAR AN EIN BLUETOOTH-GERÄT

Vergewissern Sie sich, dass das Bluetooth-Gerät die Stereo-Headsets Funktion unterstützt.

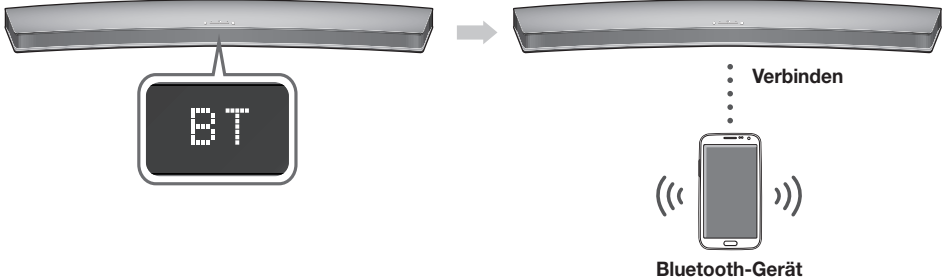

1. Drücken Sie die  (Quelle) Taste auf dem oberen Bedienfeld des Hauptgeräts oder die **SOURCE** Taste auf der Fernbedienung, um den **BT**-Modus auszuwählen.
  - Auf dem Frontdisplay der Soundbar wird **BT READY** angezeigt.
2. Wählen Sie auf dem Bluetooth-Gerät, mit dem Sie eine Verbindung herstellen möchten, das Bluetooth-Menü aus. (Weitere Informationen dazu finden Sie der Bedienungsanleitung des Bluetooth- Geräts.)
3. Wählen Sie "**[Samsung] Soundbar**" aus der Liste.
  - Wenn der Soundbar an das Bluetooth-Gerät angeschlossen ist, wird **[Bluetooth Gerätename] → BT** auf dem Frontdisplay angezeigt.
  - Der Gerätename kann nur auf Englisch angezeigt werden. Ein Unterstrich " \_ " wird angezeigt, wenn der Name nicht auf Englisch ist.
  - Wenn der Verbindungsaufbau zwischen dem Bluetooth-Gerät und Soundbar fehlgeschlagen ist, entfernen Sie das vom Bluetooth-Gerät gefundene "**[Samsung] Soundbar**" und führen Sie die Suche erneut durch.
4. Starten sie auf dem verbundenen Gerät die Musikwiedergabe.
  - Sie können nun die vom Bluetooth-Gerät wiedergegebenen Musiktitel über das Soundbar System hören.
  - Im **BT**-Modus sind die Funktionen Wiedergabe / Pause / Weiter / Zurück nicht verfügbar. Diese Funktionen stehen jedoch auf Bluetooth-Geräten zur Verfügung, die AVRCP unterstützen.



- Wenn Sie bei der Verbindung eines Bluetooth-Geräts nach der PIN-Nummer gefragt werden, geben Sie <0000> ein.
- Es kann nur eine Verbindung zu einem Bluetooth-Gerät hergestellt werden.
- Die Bluetooth-Verbindung wird unterbrochen, wenn der Soundbar ausgeschaltet wird.
- Der Soundbar führt unter den folgenden Umständen eventuell die Suche nach Bluetooth-Geräten oder den Verbindungsaufbau nicht fehlerfrei durch:
  - Wenn sich Soundbar in einem starken elektrischen Feld befindet.
  - Wenn mit mehreren Bluetooth-Geräten gleichzeitig eine Verbindung zum Soundbar hergestellt wurde.
  - Wenn das Bluetooth-Gerät ausgeschaltet oder nicht angeschlossen ist oder nicht richtig funktioniert.
  - Beachten Sie, dass Geräte, wie Mikrowellenherde, WLAN-Geräte, Leuchtstoffröhren und Gasöfen denselben Frequenzbereich wie Bluetooth-Geräte verwenden, wodurch es zu Interferenzen kommen kann.

- Der Soundbar unterstützt SBC data (44,1kHz, 48kHz).
- Nur an ein Bluetooth-Gerät anschließen, das die A2DP (AV) Funktion unterstützt.
- Es kann keine Verbindungen zwischen dem Soundbar und Bluetooth-Geräten hergestellt werden, die nur die HF (Freisprech) Funktion unterstützen.
- Nachdem Sie eine Verbindung zwischen der Soundbar und einem Bluetooth-Gerät hergestellt haben, wird durch Auswahl von "[Samsung] Soundbar" aus der Liste der gefundenen Geräte die Soundbar automatisch in den **BT**-Modus umgeschaltet.
- Ist nur verfügbar, wenn der Soundbar in der Liste der verbundenen Geräte des Bluetooth-Geräts aufgelistet ist. (Es muss zuvor mindestens einmal eine Verbindung zwischen dem Soundbar und dem Bluetooth-Gerät hergestellt worden sein.)
- Der Soundbar erscheint nur in der Liste der vom Bluetooth-Gerät gefundenen Geräte, wenn der Soundbar **BT READY** anzeigt.
- Im TV SoundConnect Modus kann der Soundbar keine Verbindung zu einem anderen Bluetooth-Gerät aufbauen.

## ABTRENNEN DES BLUETOOTH-GERÄTS VOM SOUNDBAR

Sie können die Verbindung zwischen dem Bluetooth-Gerät und Soundbar trennen. Die Anleitung hierzu finden Sie in der Bedienungsanleitung des Bluetooth-Geräts.

- Verbindung zum Soundbar wird getrennt.
- Wenn Soundbar vom Bluetooth-Gerät getrennt ist, wird auf der Soundbar Anzeige **BT DISCONNECTED** angezeigt.

## ABTRENNEN DES SOUNDBAR VOM BLUETOOTH-GERÄT

Drücken Sie die **SOURCE** Taste auf der Fernbedienung oder die  (Quelle) Taste auf dem oberen Bedienfeld des Geräts, um von **BT** auf einen anderen Modus umzuschalten oder den Soundbar auszuschalten.

- Das angeschlossene Bluetooth-Gerät wartet eine gewisse Zeit auf die Antwort des Soundbar, bevor es die Verbindung unterbricht. (Je nach Bluetooth-Gerät kann der Zeitraum bis zur Trennung der Verbindung variieren)



- Bei einer Bluetooth Verbindung geht die Bluetooth Verbindung verloren, wenn der Abstand zwischen dem Soundbar und dem Bluetooth Gerät 10 m überschreitet.
- Wenn sich der Soundbar für mehr als 15 Minuten im Bereitschaftszustand befindet, schaltet er sich automatisch aus.

### ► Mehr über Bluetooth

Bluetooth ist eine neue Technologie, mit der es möglich ist, Bluetooth-fähige Geräte über eine kurze Funkverbindung miteinander zu verbinden.

- Ein Bluetooth Gerät kann Störungen erzeugen oder falsch funktionieren, wenn:
  - Das Empfangs-/Sendesystem eines Bluetooth-Geräts oder der Haupteinheit mit einem Körperteil berührt wird.
  - Die Funkübertragung durch Wände, Ecken oder Bürotrennwände behindert wird.
  - Interferenzen mit Geräten auftreten, welche dasselbe Frequenzband verwenden, wie medizinische Geräte, Mikrowellenherde oder Funknetzwerke.
- Wenn Sie Soundbar über das Bluetooth Gerät betreiben möchten, stellen Sie sicher, dass der Abstand kurz gehalten wird.
- Mit zunehmender Entfernung zwischen Soundbar und Bluetooth-Gerät nimmt die Qualität der Bluetooth-Verbindung ab. Wenn die Distanz den Bluetooth-Betriebsbereich übersteigt, geht die Verbindung verloren.
- In Gebieten mit geringer Empfangssensibilität ist die Funktion der Bluetooth-Verbindung möglicherweise eingeschränkt.
- Die Bluetooth-Verbindung funktioniert nur mit Geräten in unmittelbarer Nähe. Die Verbindung wird automatisch unterbrochen, wenn dieser Radius überschritten wird. Selbst innerhalb dieses Radius kann die Klangqualität durch Hindernisse wie Mauern oder Türen beeinträchtigt werden.

# VERWENDEN DER NETWORK STANDBY ON FUNKTION

Die Network Standby On Funktion ist verfügbar, wenn eine fehlerfreie kabellose Verbindung zwischen dem Smart Device und der Soundbar hergestellt werden konnte. Durch diese Funktion wird die Soundbar automatisch eingeschaltet, wenn ein Smart Device versucht, eine Bluetooth oder Wi-Fi-Verbindung mit der Soundbar herzustellen. Wenn die Soundbar über eine Bluetooth-Verbindung eingeschaltet wurde, wird der Eingang automatisch auf **BT** geschaltet. Das Einschalten der Soundbar über Wi-Fi ist nur mithilfe der Anwendung möglich. Weitere Informationen finden Sie in der Web-Bedienungsanleitung.

1. Verbinden Sie das Smart Device mit Ihrer Soundbar.
2. Schalten Sie die Network Standby On Funktion ein, indem Sie die ►► Taste auf der Fernbedienung der Soundbar für mehr als 5 Sekunden gedrückt halten. Sie könne die Funktion ausschalten, indem Sie die ►► Taste erneut für mehr als 5 Sekunden gedrückt halten.



- Ist nur verfügbar, wenn die Soundbar in der Liste der verbundenen Smart Devices aufgelistet ist. (Es muss zuvor mindestens einmal eine Verbindung zwischen der Soundbar und dem Smart Device hergestellt worden sein.)
- Die Soundbar erscheint nur in der Liste der vom Smart Device gefundenen Geräte, wenn die Soundbar [BT READY] oder [WiFi READY] anzeigt.
- Im TV SoundConnect Modus kann keine Verbindung zwischen der Soundbar und einem anderen Smart Device hergestellt werden.
- Wenn die Network Standby On Funktion nicht funktioniert
  - Die Network Standby On ist ausgeschaltet.
- Die Wi-Fi-Verbindung mit der Soundbar wird beendet, wenn das Netzkabel gezogen oder die Stromversorgung unterbrochen wurde. Schalten Sie die Soundbar ein und stellen Sie die Verbindung erneut her.

# VERWENDEN VON MULTIROOM LINK

Nachdem die Soundbar mithilfe der Multiroom Anwendung mit einem Smart Device verbunden ist, können mehrere Samsung Multiroom Geräte kabellos miteinander verbunden werden.

## BEVOR SIE BEGINNEN

### ► Grundlagen der Datenübertragung

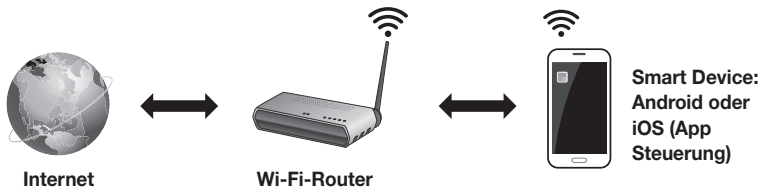

1. Anforderungen: Funk-Router, Smart Device
2. Der Wi-Fi-Router muss mit dem Internet verbunden sein.
3. Das Smart Device muss über eine Wi-Fi-Verbindung mit dem Router verbunden sein.

## INSTALLIEREN DER SAMSUNG MULTIROOM ANWENDUNG

Um die Soundbar nutzen zu können, müssen Sie die Samsung Multiroom Anwendung über Google Play oder den App Store herunterladen und installieren. Wenn Sie die Samsung Multiroom Anwendung installiert haben, können Sie Musiktitel wiedergeben, die auf Ihrem Smart Device gespeichert sind, von angeschlossenen Geräten und anderen Inhaltsanbietern stammen und Internetradiostationen hören.

### ► Android oder iOS

Laden Sie die Samsung Multiroom Anwendung von Google Play oder App Store auf Ihr Smart Device herunter.

\* Google Play Suche : Samsung Multiroom



oder



### ► Starten der Samsung Multiroom Anwendung

Um die Samsung Multiroom Anwendung zu starten, das Symbol der Multiroom Anwendung auf Ihrem Smart Device antippen.

## ANSCHLIESSEN DER SOUNDBAR AN IHR NETZWERK

Wählen Sie auf Ihrem Smart Device die Samsung Multiroom Anwendung aus.

Folgen Sie den Anweisungen auf dem Bildschirm Ihres Smart Device.



- Weitere Informationen finden Sie in der Web-Bedienungsanleitung.
  - Web Anleitung : [www.Samsung.com](http://www.Samsung.com) → Support → Produktbezeichnung und Modellnummer → HW-J7500 oder HW-J7501 PDF-Datei herunterladen.
- Wenn Sie eine Verbindung mit einem Kabelnetzwerk herstellen möchten, versuchen Sie das CAT 7 Kabel für den Anschluss zu verwenden.



# SOFTWARE AKTUALISIERUNG

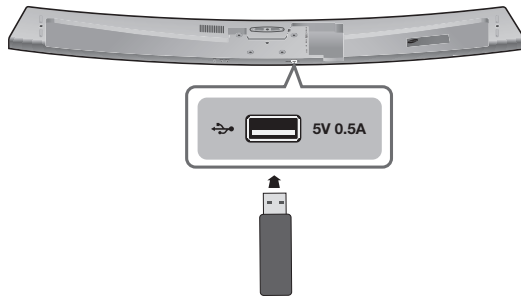

## AKTUALISIERUNG ÜBER USB

Es ist möglich, dass Samsung in der Zukunft Firmware-Updates für die Soundbar anbietet.

Wenn ein Update verfügbar ist, kann die Firmware durch Anschließen eines USB-Laufwerks mit dem Firmware Update an den USB-Anschluss Ihrer Soundbar aktualisiert werden.

Beachten Sie, dass wenn mehrere Update Dateien zur Verfügung stehen, diese einzeln auf das USB-Gerät kopiert und nacheinander verwendet werden müssen, um die Firmware zu aktualisieren.

Besuchen Sie bitte [Samsung.com](http://Samsung.com) oder setzen Sie sich mit Samsung Kundendienst in Verbindung, um weitere Informationen über das Herunterladen von Aktualisierungen zu erhalten.

1. Bei ausgeschalteter Soundbar das USB-Speichergerät mit der Firmware Aktualisierung an den USB-Anschluss der Soundbar anschließen.
2. Wenn Sie die Soundbar einschalten, erscheint **UPDATE** auf dem Display und die Aktualisierung beginnt innerhalb von 3 Minuten.
  - Wenn die Aktualisierung abgeschlossen ist, schaltet sich die Soundbar automatisch aus und wieder ein.

### ► Wenn das UPDATE nicht angezeigt wird

1. Schalten Sie die Soundbar aus und schließen Sie das USB Speichergerät mit den Update-Dateien an den USB-Anschluss der Soundbar an.
2. Ziehen Sie den Netzstecker und stecken Sie ihn wieder in die Steckdose.



- Schließen Sie ein USB-Gerät mit dem Firmware-Update an den USB-Anschluss des Hauptgeräts an.
- Die Firmware Aktualisierung funktioniert eventuell nicht fehlerfrei, wenn von der Soundbar unterstützte Audio-Dateien auf dem USB-Gerät gespeichert sind.
- Während des Updates darf die Netzspannung nicht ausgeschaltet oder das USB-Gerät abgetrennt werden. Nach Abschluss des Firmware-Updates schaltet sich das Gerät automatisch ab.

- Nach der Aktualisierung werden alle Einstellungen auf die Werkseinstellungen zurückgesetzt. Sie sollten sich Ihre Einstellungen notieren, um sie nach dem Update wieder herstellen zu können. Beachten Sie, dass bei einer Firmware- Aktualisierung ebenfalls die Subwoofer- Verbindung zurückgesetzt wird. Wenn die Verbindung mit dem Subwoofer nach der Aktualisierung nicht automatisch wieder hergestellt wird, schlagen Sie bitte auf Seite 17 nach. Falls das Update der Firmware fehlschlägt, empfehlen wir, das USB-Gerät im FAT16 Format zu formatieren und das Update erneut zu versuchen.
- Formatieren Sie das USB-Gerät nicht im NTFS Format. Das NTFS Dateisystem wird vom Soundbar nicht unterstützt.
- Je nach Hersteller werden einige USB-Kartenlesegeräte möglicherweise nicht unterstützt.

---

## AUTO UPDATE

Auch wenn die Soundbar ausgeschaltet ist, sucht die Soundbar automatisch nach der neuesten Software-Version und fährt mit dem Update fort, wenn es mit dem Internet verbunden wurde.



- Die Nutzung der Auto Update Funktion der Soundbar ist standardmäßig voreingestellt.
  - Um die Auto Update Funktion nutzen zu können, muss die Soundbar mit dem Internet verbunden sein.
  - Die Wi-Fi-Verbindung mit der Soundbar wird beendet, wenn das Netzkabel gezogen oder die Stromversorgung unterbrochen wurde. Schalten Sie die Soundbar ein und stellen Sie die Verbindung erneut her.
-

# FEHLERSUCHE

Bevor Sie sich an den Kundendienst wenden, überprüfen Sie bitte die folgenden Punkte.

## Das Gerät lässt sich nicht einschalten.

- |  |  |
|--|--|
| • Ist der Netzstecker an eine Steckdose angeschlossen? | → Schließen Sie den Netzstecker an die Steckdose an. |
|--|--|

## Das Gerät reagiert nicht auf das Drücken von Tasten.

- |  |   |
|--|---|
| • Ist die Luft elektrostatisch aufgeladen? | → Ziehen Sie den Netzstecker, und schließen Sie ihn wieder an die Steckdose an. |
|--|---|

## Es wird kein Ton wiedergegeben.

- |   |   |
|---|---|
| • Wurde das Gerät auf stumm geschaltet?       | → Drücken Sie die  (Stummschalten) Taste, um die Funktion zu deaktivieren. |
| • Ist die Lautstärke auf minimal eingestellt? | → Erhöhen Sie die Lautstärke.   |

## Die Fernbedienung funktioniert nicht.

- |  |                                   |
|--|-----------------------------------|
| • Sind die Batterien leer?                                     | → Legen Sie neue Batterien ein.   |
| • Ist die Entfernung zwischen Fernbedienung und Gerät zu groß? | → Näher an das Gerät heranrücken. |

## Die Herstellung der TV SoundConnect Verbindung ist fehlgeschlagen.

- |  |   |
|--|---|
| • Wird TV SoundConnect von Ihrem Fernsehgerät unterstützt?                   | → TV SoundConnect wird von bestimmten Samsung Fernsehgeräten unterstützt, die nach 2012 auf den Markt gekommen sind. Prüfen Sie, ob Ihr Fernsehgerät TV SoundConnect unterstützt. |
| • Verfügen Sie über die neueste Firmware Version?                            | → Aktualisieren Sie die Firmware Ihres Fernsehgeräts auf die neueste Version.   |
| • Tritt ein Fehler beim Verbindungsaufbau auf?                               | → Setzen Sie sich mit dem Samsung Kundendienst in Verbindung.   |
| • Setzen Sie den TV modus zurück und stellen Sie erneut eine Verbindung her. | → Drücken Sie die <b>▶  </b> Taste für 5 Sekunden, um die TV SoundConnect Verbindung zurückzusetzen.  |

## Die rote LED auf dem Subwoofer blinkt und der Subwoofer erzeugt keinen Ton.

- |  |   |
|--|---|
| • Ihr Subwoofer ist eventuell nicht an das Hauptgerät angeschlossen. | → Versuchen Sie, den Subwoofer erneut anzuschließen. (Siehe Seite 17) |
|--|---|

## Der Subwoofer dröhnt und vibriert merklich.

- |  |  |
|--|--|
| • Versuchen Sie die Vibrationen des Subwoofers einzustellen. | → Drücken Sie die <b>WOOFER</b> Taste auf Ihrer Fernbedienung, um den Wert (zwischen -12, -6 bis +6) einzustellen. |
|--|--|

# TECHNISCHE DATEN

<b>Modellbezeichnung</b>		HW-J7500 / HW-J7501		
<b>ALLGEMEIN</b>	<b>USB</b>	5V / 0.5A		
	<b>Gewicht</b>	<b>Haupteinheit</b>	4 kg	
		<b>Subwoofer (PS-WJ7500 / PS-WJ7501)</b>	7,8 kg	
	<b>Abmessungen (B x H x T)</b>	<b>Haupteinheit</b>	1230 x 47,5 x 170 mm	
		<b>Subwoofer (PS-WJ7500 / PS-WJ7501)</b>	500 x 332 x 161 mm	
	<b>Betriebstemperatur</b>	+5 °C bis +35 °C		
<b>Zulässige Luftfeuchtigkeit</b>	10 % bis 75 %			
<b>VERSTÄRKER</b>	<b>Nennausgangsleistung</b>	<b>Haupteinheit</b>	20W/CH x 8, 8 OHM, THD = 10%, 1kHz	
		<b>Subwoofer (PS-WJ7500 / PS-WJ7501)</b>	160W, 3 OHM, THD = 10%, 100Hz	
	<b>Signal-Rausch-Verhältnis (analoger Eingang)</b>		65 dB	
	<b>Kanaltrennung (1kHz)</b>		65 dB	

\* Signal-Rausch-Verhältnis, Kanaltrennung, Signalstörungen und verwendbare Empfindlichkeit basieren auf den Richtwerten der AES (Audio Engineering Society).

\* Nominelle Spezifikation

- Samsung Electronics Co., Ltd behält sich das Recht auf unangekündigte Änderungen vor.
- Gewicht und Abmessungen können von den Angaben abweichen.
- Informationen bezüglich der Netzspannung und Stromaufnahme könne Sie dem Typenschild am Gerät entnehmen.

※ **Achtung** : Das Gerät startet automatisch neu, wenn Sie Wi-Fi/Ethernet ein- oder ausschalten.

<b>Leistungsaufnahme im Standby-Betrieb (W) (Bei alle Netzwerk-Ports auf „ON“)</b>		7,4W
<b>Wi-Fi/Ethernet</b>	<b>Port Deaktivierungsmethode</b>	Halten Sie die <b>Wi-Fi SETUP</b> Taste am Gerät 30 Sekunden lang gedrückt, um Wi-Fi/Ethernet ein- oder auszuschalten.
<b>Bluetooth</b>	<b>Port Deaktivierungsmethode</b>	Halten Sie die <b>SPK ADD</b> Taste am Gerät 30 Sekunden lang gedrückt, um Bluetooth ein- oder auszuschalten.

※ **Bekanntmachung zu Open Source Lizenzen**

- Wenn Sie Fragen bezüglich des Themas Open Source haben, wenden Sie sich bitte per E-Mail unter der Adresse an Samsung. (oss.request@samsung.com).



Hiermit erklärt Samsung Electronics, dass dieses Gerät mit den wesentlichen Anforderungen und die relevanten Bestimmungen der Richtlinie 1999/5/EC übereinstimmt.

Die original Übereinstimmungserklärung finden Sie auf <http://www.samsung.com>, unter Support > Produktsuche und geben Sie den Produktnamen oder die Artikelnummer ein.

Dieses Gerät darf in allen EU-Ländern betrieben werden.

Dieses Gerät darf nur in Innenräumen verwendet werden.



## Kontakt zu SAMSUNG WORLD WIDE

Falls Sie Fragen oder Anregungen zu Samsung-Produkten haben, freuen wir uns über Ihre Kontaktaufnahme mit der Samsung-Kundenbetreuung.

Area	Contact Centre ☎	Web Site
<b>■ Europe</b>		
U.K	0330 SAMSUNG (7267864) 0818 717100	www.samsung.com/uk/support www.samsung.com/ie/support
GERMANY	0180 6 SAMSUNG bzw. 0180 6 7267864* (*0,20 €/Anruf aus dem dt. Festnetz, aus dem Mobilfunk max. 0,60 €/Anruf)	www.samsung.com/de/support
FRANCE	01 48 63 00 00	www.samsung.com/fr/support
ITALIA	800-SAMSUNG (800.7267864)	www.samsung.com/it/support
SPAIN	0034902172678	www.samsung.com/es/support
PORTUGAL	808 20 7267	www.samsung.com/pt/support
LUXEMBURG	261 03 710	www.samsung.com/support
NETHERLANDS	0900-SAMSUNG (0900-7267864) (€ 0,10/Min)	www.samsung.com/nl/support
BELGIUM	02-201-24-18	www.samsung.com/be/support (Dutch) www.samsung.com/be_fr/support (French)
NORWAY	815 56480	www.samsung.com/no/support
DENMARK	70 70 19 70	www.samsung.com/dk/support
FINLAND	030-6227 515	www.samsung.com/fi/support
SWEDEN	0771 726 7864 (0771-SAMSUNG)	www.samsung.com/se/support
POLAND	801-172-678* lub +48 22 607-93-33 * * (koszt połączenia według taryfy operatora)	www.samsung.com/pl/support
HUNGARY	0680SAMSUNG (0680-726-786) 0680PREMIUM (0680-773-648)	www.samsung.com/hu/support
SLOVAKIA	0800 - SAMSUNG (0800-726 786)	www.samsung.com/sk/support
AUSTRIA	0800-SAMSUNG (0800-7267864) [Only for Premium HA] 0800-366661 [Only for Dealers] 0810-112233	www.samsung.com/at/support

Area	Contact Centre ☎	Web Site
SWITZERLAND	0800 726 78 64 (0800-SAMSUNG)	www.samsung.com/ch/support (German) www.samsung.com/ch_fr/support (French)
CZECH	800 - SAMSUNG (800-726786) Samsung Electronics Czech and Slovak, s.r.o. V Parku 2343/24, 148 00 - Praha 4	www.samsung.com/cz/support
CROATIA	072 726 786	www.samsung.com/hr/support
BOSNIA	055 233 999	www.samsung.com/support
MONTENEGRO	020 405 888	www.samsung.com/support
SLOVENIA	080 697 267 (brezplačna številka) 090 726 786 (0,39 EUR/min) klicni center vam je na voljo od ponedeljka do petka od 9. do 18. ure.	www.samsung.com/si
SERBIA	011 321 6899	www.samsung.com/rs/support
BULGARIA	800 111 31 , Безплатна телефонна линија	www.samsung.com/bg/support
ROMANIA	08008 726 78 64 (08008 SAMSUNG) Apel GRATUIT	www.samsung.com/ro/support
CYPRUS	8009 4000 only from landline, toll free	www.samsung.com/gr/support
GREECE	80111-SAMSUNG (80111 726 7864) only from land line (+30) 210 6897691 from mobile and land line	www.samsung.com/gr/support
LITHUANIA	8-800-77777	www.samsung.com/lt/support
LATVIA	8000-7267	www.samsung.com/lv/support
ESTONIA	800-7267	www.samsung.com/ee/support



**[Korrekte Entsorgung der Batterien dieses Produkts]**

### (Gilt für Länder mit Abfalltrennsystemen)

Die Kennzeichnung auf der Batterie bzw. auf der dazugehörigen Dokumentation oder Verpackung gibt an, dass die Batterie zu diesem Produkt nach seiner Lebensdauer nicht zusammen mit dem normalen Haushaltsmüll entsorgt werden darf. Wenn die Batterie mit den chemischen Symbolen Hg, Cd oder Pb gekennzeichnet ist, liegt der Quecksilber-, Cadmium- oder Blei-Gehalt der Batterie über den in der EG-Richtlinie 2006/66 festgelegten Referenzwerten. Wenn Batterien nicht ordnungsgemäß entsorgt werden, können sie der menschlichen Gesundheit bzw. der Umwelt schaden.

Bitte helfen Sie, die natürlichen Ressourcen zu schützen und die nachhaltige Wiederverwertung von stofflichen Ressourcen zu fördern, indem Sie die Batterien von anderen Abfällen getrennt über Ihr örtliches kostenloses Altbatterie- Rücknahmesystem entsorgen.



**Korrekte Entsorgung von Altgeräten (Elektroschrott)**

### (Gilt für Länder mit Abfalltrennsystemen)

Die Kennzeichnung auf dem Produkt, Zubehörteilen bzw. auf der dazugehörigen Dokumentation gibt an, dass das Produkt und Zubehörteile (z. B. Ladegerät, Kopfhörer, USB-Kabel) nach ihrer Lebensdauer nicht zusammen mit dem normalen Haushaltsmüll entsorgen werden dürfen. Entsorgen Sie dieses Gerät und Zubehörteile bitte getrennt von anderen Abfällen, um der Umwelt bzw. der menschlichen Gesundheit nicht durch unkontrollierte Müllbeseitigung zu schaden. Helfen Sie mit, das Altgerät und Zubehörteile fachgerecht zu entsorgen, um die nachhaltige Wiederverwertung von stofflichen Ressourcen zu fördern.

Private Nutzer wenden sich an den Händler, bei dem das Produkt gekauft wurde, oder kontaktieren die zuständigen Behörden, um in Erfahrung zu bringen, wo Sie das Altgerät bzw. Zubehörteile für eine umweltfreundliche Entsorgung abgeben können.

Gewerbliche Nutzer wenden sich an ihren Lieferanten und gehen nach den Bedingungen des Kaufvertrags vor. Dieses Produkt und elektronische Zubehörteile dürfen nicht zusammen mit anderem Gewerbemüll entsorgt werden.



AH68-02820F-00



AH68-02820F-00