

CANDY

Gebruiksaanwijzing

CDI 9P45/E-S

Vaatwassers

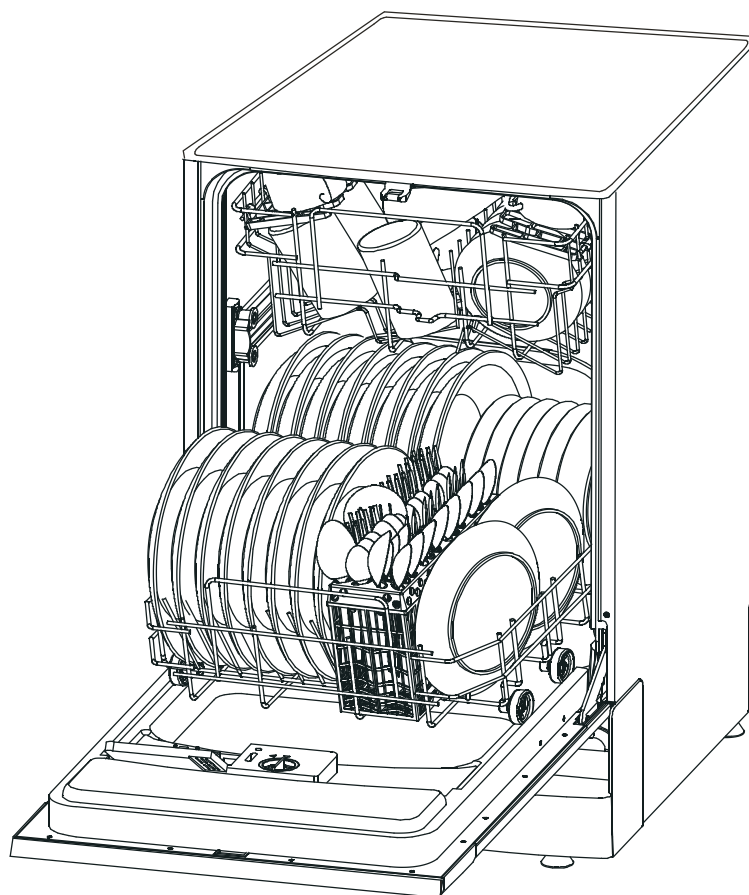

Lees deze gebruiksaanwijzing

Deze gebruiksaanwijzing bevat o.a. veiligheidsvoorschriften, bedieningsinstructies, montageaanwijzingen en tips om storingen te verhelpen. Lees voordat u de vaatwasser gebruikt a.u.b. de hele gebruiksaanwijzing aandachtig door voor een optimaal en correct gebruik van de vaatwasser.

Voordat u de reparateur belt

Raadpleeg het hoofdstuk met tips om storingen te verhelpen. Hierin staan oplossingen voor de meest voorkomende problemen. U kunt deze storingen zelf verhelpen en hoeft hiervoor geen reparateur in te schakelen.



LET OP:

Wijzigingen voorbehouden.

Veiligheidsvoorschriften.....1,2

Bediening

Bedieningspaneel.....3

Functies van de vaatwasser.....3

Wascyclus-tabel4

Onthardingsmiddel.....5

Vaatwasmiddel.....6

Glansspoelmiddel.....6,7

Het rek inladen.....7,8

De vaatwasser inschakelen.....8

Het filtersysteem.....9

Onderhoud van de vaatwasser.....10

Montageaanwijzingen

Elektrische aansluiting.....10

Universele koppeling.....11

Wateraansluiting.....11

Storingen verhelpen

Voordat u de reparateur belt.....12,13

BELANGRIJKE VEILIGHEIDSVOORSCHRIFTEN
LEES DEZE INSTRUCTIES VOOR GEBRUIK



WAARSCHUWING!

Neem bij gebruik van de vaatwasser alle normale veiligheidsvoorschriften in acht, waaronder de volgende:

AARDINGSVOORSCHRIFTEN

- Dit apparaat voldoet aan internationale veiligheidsnormen, en is voorzien van een geaarde stekker voor een correcte aarding van het apparaat.
Controleer de volgende punten voordat u het apparaat aansluit op de netspanning:
- Is het stopcontact geaard?
- Kan het stopcontact het vermogen leveren zoals dat op het typeplaatje van het apparaat is vermeld?



WAARSCHUWING!

- Zorg voor een correcte aarding van dit apparaat. Als het apparaat niet correct wordt geaard, kunt u vanwege het ingebouwde radio-ontstoringsfilter een schokje krijgen als u de metalen delen van het apparaat vaatwasser aanraakt.
Belangrijk: de fabrikant is niet aansprakelijk voor schade ontstaan door het niet aarden van het apparaat.
- CE Dit apparaat voldoet aan de Europese richtlijnen 89/336/EEG, 73/23/EEG en de navolgende amendementen.

WAARSCHUWING! CORRECT GEBRUIK

Dit apparaat is bedoeld om te worden gebruikt voor huishoudelijke en soortgelijke toepassingen, zoals:

- kantines op kantoren, winkels en andere werkomgevingen;
- boerderijen;
- door klanten in hotels, motels en andere soorten residentiële omgevingen;
- bed and breakfast.

Een ander gebruik van dit toestel dan huishoudelijke omgeving of van de typische huishoudelijke functies, zoals commercieel gebruik door de deskundige of opgeleide gebruikers, is uitgesloten, zelfs in de bovenstaande toepassingen.

Als het apparaat wordt gebruikt op een wijze die hier niet mee overeenkomt kan de levensduur van het apparaat beïnvloeden en de garantie van de fabrikant komt te vervallen.

Eventuele schade aan het apparaat of andere schade of verlies ontstaan door gebruik dat niet in overeenstemming is met huishoudelijk gebruik (ook als ze gelokaliseerd is in een huiselijke omgeving) worden niet aanvaard door de fabrikant voor zover toegestaan door de wet.

- **Wees voorzichtig met de rekken en de deur van de vaatwasser. Ga er niet op zitten, ga er niet op staan en gebruik ze niet voor iets anders.**
- **Raak tijdens gebruik en direct daarna het verwarmingselement niet aan.**
- **Doe geen plastic voorwerpen in de vaatwasser tenzij erop staat vermeld dat ze geschikt zijn voor reiniging in de vaatwasser. Staat er niets op, volg dan de aanwijzingen op van de fabrikant.**
- Gebruik alleen afwasmiddelen en glansspoelmiddelen die specifiek bedoeld zijn voor vaatwasmachines. Gebruik nooit zeep, wasmiddelen voor kleding of handzeep. Houd uw vaatwasproducten buiten het bereik van kinderen.
- **Houd vaatwasmiddel en glansspoelmiddel buiten het bereik van kinderen, en laat kinderen niet bij de geopende deur van de vaatwasser komen, er kunnen namelijk nog zeepresten aanwezig zijn.**
- Laat de deur nooit langdurig helemaal open staan, u zou erover kunnen struikelen.
- Bij het installeren mag u het netsnoer nooit knikken of afknellen.
- **Wijzig nooit iets zelf aan de machine.**
- Jonge kinderen en mensen met beperkingen mogen dit apparaat alleen onder toezicht gebruiken.
- Vaatwasmiddelen zijn sterk basisch en kunnen gevaar opleveren bij inslikken. Laat ze niet in contact komen met de huid of ogen, en laat kinderen niet in de buurt komen van een geopende vaatwasser.
- Belangrijk: als u de vaatwasser op een vloerkleed plaatst, controleer dan of de ventilatieopeningen onderin het apparaat niet worden geblokkeerd.
- **Gebruik de vaatwasser alleen als hij volledig waterdicht is. Bij ingeschakelde vaatwasser moet u de deur heel voorzichtig openen, er kan namelijk water naar buiten spuiten.**
- **Zet geen zware dingen op de geopende deur, en ga er niet op staan. De vaatwasser zou daardoor voorover kunnen kantelen.**

- Let bij het inruimen van de vaatwasser op de volgende punten:
 - 1) Houd scherpe voorwerpen uit de buurt van het deurrubber zodat dit niet beschadigd kan raken;
 - 2) Plaats scherpe messen met het handvat naar boven om de kans op het ontstaan van snijwonden te verminderen.
- Laat nooit plastic voorwerpen in contact komen met het verwarmingselement.
- Een beschadigd netsnoer mag alleen worden vervangen door de fabrikant of door een vakkundig servicemonteur. Zo voorkomt u dat er een gevaarlijke situatie kan ontstaan.
- Voer het verpakkingsmateriaal op de juiste wijze af.
- **Gebruik de vaatwasser alleen voor het doel waarvoor hij is bestemd.**
- **Verwijder de deur van de vaatwasser als u hem weggooit of afvoert.**
- Let erop dat jonge kinderen niet met dit apparaat spelen.
- Controleer of het zeepbakje na het afwassen leeg is.
- Bestek wordt het schoonst als u het bestek met het handvat naar onderen in de bestekmand plaatst.

Waarschuwing:

plaats messen en ander bestek met scherpe uiteinden met de punt omlaag in de bestekmand of leg ze horizontaal.

BELANGRIJK!

Lees voor een optimaal gebruik van de vaatwasser voor het eerste gebruik deze gebruiksaanwijzing helemaal door. Bewaar de gebruiksaanwijzing.

Het bedieningspaneel







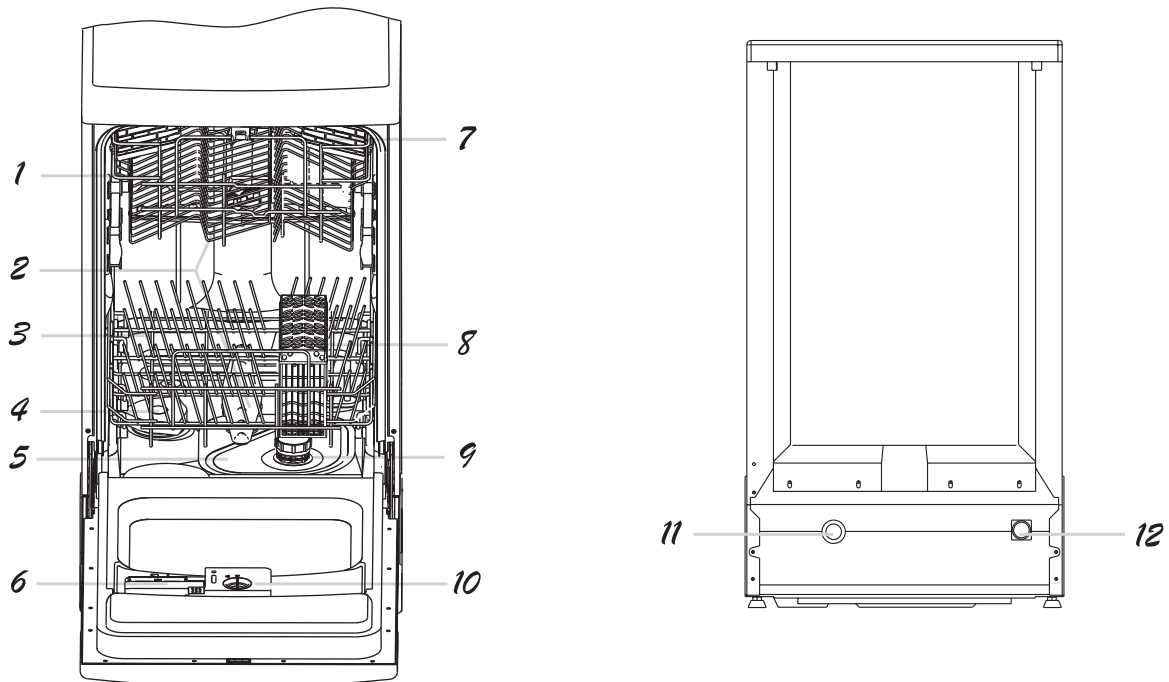

1. Programma-indicatielampje: het lampje van het gekozen wasprogramma licht op.
2. Programma-toets: voor het kiezen van een wasprogramma.
3. Waarschuwinglampjes voor zout en glansspoelmiddel: lichten op als er ontharder of spoelmiddel moet worden bijgevuld. (niet op alle modellen aanwezig)
4. Starttijd-uitstel: weergave van de uitsteltijd of de temperatuur van het afwaswater.
5. Starttijd-toets: voor het kiezen van de starttijd-uitstel
6. Aan/uit-indicatielampje: licht op als de AAN/UIT-knop is ingedrukt.
7. AAN/UIT-knop: voor het in- en uitschakelen van de vaatwasser.

De onderdelen van de vaatwasser



- | | | | |
|----------------|---------------------------|---------------|--------------------------------|
| 1. bovenmand | 4. atheronthardingsmiddel | 7. kopjesrek | 10. reservoir glansspoelmiddel |
| 2. sproeiarmen | 5. hoofdfilter | 8. bestekmand | 11. afvoeraansluiting |
| 3. ondermand | 6. vaatwasmiddelbakje | 9. groffilter | 12. wateraansluiting |

WASCYCLUS-TABEL

Programma	Cyclus	Keuze-informatie	Beschrijving van cyclus	Vaatwasmiddel voor/hoofd	Glansspoelmiddel
EXTRA		Voor zeer vuile afwas, o.a. met potten, pannen, ovenschalen en aangekoekt vuil.	Voorwas Voorwas(45°C) Hoofdwash(70°C) Spoelen(75°C) Drogen	8/24 gram	★
NORMAALI (EN 50242)		Voor normaal vervuilde afwas, o.a. met potten, borden, glazen en licht vervuilde pannen. Standaard-wascyclus voor normaal dagelijks gebruik.	Voorwas Hoofdwash(50°C) Spoelen(65°C) Drogen	5/22 gram	★
ECO		Voor licht vervuilde afwas, o.a. met borden, glazen, schalen en licht vervuilde pannen.	Voorwas Hoofdwash(45°C) Spoelen(65°C) Drogen	4/20 gram	★
1 UUR		Dagelijkse afwas in 1 uur tijd. Bruikbaar voor normaal vervuilde vaat en direct na het eten. (max 6 couverts).	Voorwas (30°C) Hoofdwash(70°C) Spoelen (65°C) Drogen	20 gram	★
LICHT		Voor licht vervuilde afwas, o.a. met glazen, kristal en porselein.	Hoofdwash(45°C) Spoelen(65°C) Drogen	20 gram	★
SNEL		Een korter programma voor licht vervuilde vaat (max 4 couverts)	Was(50°C) Spoelen (55°C) Drogen	15 gram	★
WEKEN		Om borden af te spoelen die u later op die dag wilt afwassen.	Voorwas		

Overloopbeveiliging

Uw vaatwasser is voorzien van een overloopbeveiliging die automatisch de aanvoerklep sluit en de afvoerpomp start als het waterniveau te hoog wordt. Als dit gebeurt, moet u de hoofdkraan of de kraan in de wateraanvoer dichtdraaien voordat u een reparateur belt. Als er water op de bodemplaat van de machine is terechtgekomen door een kleine lekkage of door het overlopen van water, moet dit water eerst worden verwijderd voordat u de vaatwasser opnieuw in gebruik neemt.

LET OP: Als uw vaatwasser geen onthardingsfunctie heeft, kunt u dit hoofdstuk overslaan.

WATERONTHARDINGSMIDDEL

Er zijn twee manieren om water te ontharden: de ene is met behulp van onthardingszout, de andere is via het vaatwasmiddel.

De hardheid van water is overal verschillend. Als er hard water wordt gebruikt in de vaatwasser, zullen er kalkresten achterblijven op de borden en het bestek.

In deze vaatwasser kunt u onthardingsmiddelen gebruiken die met een speciaal zout kalk en mineralen aan het water onttrekken.

Het onthardingsmiddelreservoir vullen met zout

Gebruik alleen onthardingszout dat speciaal voor vaatwassers is bedoeld.

Het zoutreservoir zit onder het onderste rek en dient als volgt te worden gevuld:

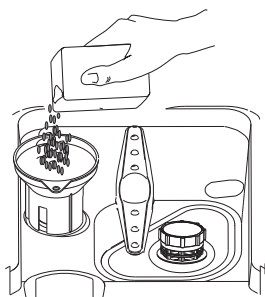

1. Verwijder het onderste rek uit de vaatwasser en schroef de dop van het zoutreservoir los.
2. Als u het reservoir voor de eerste keer vult, moet u eerst 2/3 van het volume met water vullen.
3. Plaats het uiteinde van de (meegeleverde) trechter in het gat en vul het reservoir met circa 2 kg zout. Het is normaal dat er bij het vullen een beetje water uit het zoutreservoir stroomt.
4. Schroef de dop weer vast.

- LET OP:
1. U moet het zoutreservoir bijvullen als het zoutindicatielampje oplicht. Na het vullen kan het indicatielampje nog blijven branden tot het zout volledig is opgelost.
 2. Heeft u bij het vullen zout geknoeid, dan kunt u het inweekprogramma draaien om de zoutresten weg te spoelen

Het zoutverbruik regelen

Bij deze vaatwasser kunt u het zoutverbruik regelen aan de hand van de hardheid van het water dat u gebruikt. Op deze manier gebruikt u nooit te veel of te weinig onthardingszout. U wijzigt het zoutverbruik als volgt:

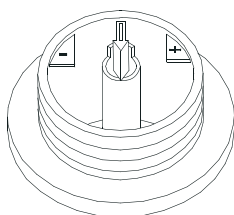

1. Schroef de dop van het zoutreservoir los.
2. Er zit een ring op het reservoir met een pijltje erop (zie de tekening hiernaast). Draai zo nodig de ring naar de "-" stand of naar de "+" stand, afhankelijk van de hardheid van het water dat u gebruikt. Raadpleeg voor de juiste instelling de onderstaande tabel:

WATERHARDHEID			Positie van de instellingsring	Zoutverbruik (gram/wascyclus)	Bijvullen (wascycli/2kg)
°fH	°dH	mmol/l			
0-10	0-5	0-1.0	-	0	/
10-25	5-14	1.0-2.5	/	20	60
25-50	14-28	2.5-5.0	MED	40	40
>50	>28	>5,0	+	60	25

Raadpleeg uw waterleidingsbedrijf voor informatie over de hardheid van uw leidingwater.

VAATWASMIDDELBAKJE

GEBRUIK NOOIT EEN OVERMAAT AAN VAATWASMIDDEL OM DE VORMING VAN AANSLAG TE VOORKOMEN. DEZE VAATWASSER BESCHIKT OVER EEN SPECIALE ONTHARDINGSFUNCTIE OM DE VORMING VAN AANSLAG TE VOORKOMEN.

Voor elke wascyclus moet u het vaatwasmiddelbakje vullen in overeenstemming met de aanwijzingen van de "wascyclus-tabel". Deze vaatwasser gebruikt minder vaatwasmiddel en glansspoelmiddel dan een gewone vaatwasser. Meestal is een theelepel vaatwasmiddel voldoende voor een normale afwas. Voor sterker vervuilde afwas is wel meer vaatwasmiddel nodig. Doe het vaatwasmiddel pas vlak voor het afwassen in de machine, anders kan het vochtig worden en lost het vaatwasmiddel niet meer goed op.

Hoeveel vaatwasmiddel moet ik gebruiken

ALS HET WATER NIET TE HARD IS, KUNT U OOK IETS MEER VAATWASMIDDEL GEBRUIKEN OM DE VORMING VAN AANSLAG TE VOORKOMEN.

De hoeveelheid vaatwasmiddel die u nodig heeft, kan variëren afhankelijk van de hardheid van het gebruikte water. Uw waterleidingsbedrijf kan u informeren over de hardheid van uw leidingwater. Hoe harder het water, hoe meer vaatwasmiddel u nodig heeft. Varieer de hoeveelheid vaatwasmiddel in kleine stapjes tot u de juiste hoeveelheid heeft gevonden.

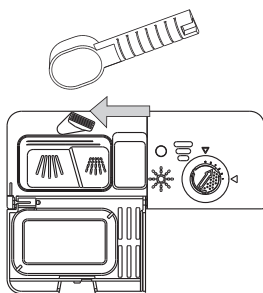

WAARSCHUWING!

Vaatwasmiddel is een agressief reinigingsmiddel! Buiten het bereik van kinderen houden.

GLANSSPOELMIDDELRESERVOIR

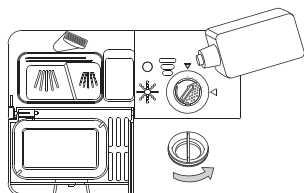

- Open het reservoir door de dop naar de "open" stand (linksom) te draaien en op te tillen.
- Vul het reservoir met glansspoelmiddel. Laat het reservoir niet overstromen.
- Duw de dop weer op zijn plaats in de "open" positie, en draai hem vervolgens (rechtsom) naar het "gesloten" pijltje.

Het verbruik van glansspoelmiddel regelen



Tijdens de laatste keer spoelen komt er een afgemeten hoeveelheid glansspoelmiddel vrij. Net zoals met de hoeveelheid vaatwasmiddel, is de benodigde hoeveelheid glansspoelmiddel afhankelijk van de hardheid van het water dat u gebruikt. Te veel glansspoelmiddel kan sopvorming veroorzaken en aanslag of strepen op uw borden achterlaten. Als het water heel erg zacht is, hoeft u wellicht helemaal geen glansspoelmiddel te gebruiken. En anders kunt u het glansspoelmiddel altijd nog eerst één op één verdunnen met water.

Er zitten zes standen op het reservoir met glansspoelmiddel. Begin altijd op stand "1". Als er vlekken ontstaan en de vaat droogt slecht, verhoog dan het glansspoelmiddelverbruik door de dop van de reservoir te verwijderen en de instelling te verdraaien naar "2". Droogt de afwas nog steeds niet goed of ontstaan er nog steeds vlekken, verhoog dan nogmaals deze instelling tot de borden streefloos opdrogen. Stand "4" zou in de meeste gevallen voldoende moeten zijn. Wanneer maximaal 4 instellingen mogelijk zijn, adviseren wij u op "2" te starten. Overeenkomstig met EN 50242, de dispenser moet voor deze prestatie op het maximale nivo worden ingesteld.

Kalkvlekken verwijderen

Probeer het volgende om kalkvlekken te verwijderen:

- Was de borden met een normaal wasprogramma.
 - Verwijder alle metalen, zoals bestek, pannen, enz. uit de vaatwasser.
 - Gebruik geen vaatwasmiddel.
 - Schenk twee kopjes azijn in een schaal en plaats deze rechtop in het onderste rek van de vaatwasser.
 - Was de borden met een normaal wasprogramma.
- Als dit niet werkt, probeer het dan nog een keer met een 1/4 kopje citroenzuurkristallen in plaats van azijn.

Correct gebruik van vaatwasmiddel

Gebruik alleen afwasmiddelen die speciaal zijn bedoeld voor vaatwassers. Bewaar uw vaatwasmiddel op een koel en droge plaats. Poedervormige middelen mag u pas vlak voor het afwassen in de vaatwasser doen.

Het glansspoelmiddel wordt tijdens de laatste keer spoelen aan het water toegevoegd om te voorkomen dat er waterdruppels aan de borden blijven hangen die vlekken en strepen kunnen veroorzaken. Ook droogt uw afwas makkelijker omdat het water makkelijker wegvloeit.

Uw vaatwasser gebruikt vloeibaar glansspoelmiddel. Het reservoir voor het glansspoelmiddel zit aan de binnenkant van de deur naast het bakje voor het vaatwasmiddel. U vult het reservoir door de dop te verwijderen en glansspoelmiddel in het reservoir te gieten tot de niveau-indicator volledig donker is geworden. Het reservoir kan circa 100 ml glansspoelmiddel bevatten.

Doe nooit te veel glansspoelmiddel in het reservoir, want dat kan overmatige sopvorming veroorzaken. Veeg gemorst glansspoelmiddel met een vochtige doek weg. Vergeet niet om na het vullen de dop van het reservoir weer te sluiten voordat u de deur van de vaatwasser dichtdoet.

Als u zacht water heeft, hoeft u wellicht helemaal geen glansspoelmiddel te gebruiken omdat dat dan een witte laag op uw borden kan achterlaten.

Wanneer moet ik het reservoir met glansspoelmiddel bijvullen

Als er op het bedieningspaneel geen indicatielampje zit voor het glansspoelmiddel, dan kunt u de hoeveelheid glansspoelmiddel in het reservoir inschatten aan de hand van de grootte van de donkere stip op het reservoir voor glansspoelmiddel. Als het reservoir nog maar voor 1/4 is gevuld, moet u glansspoelmiddel bijvullen.

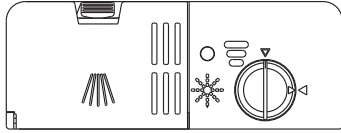

De grootte van de donkere stip neemt af naar mate het verbruik van glansspoelmiddel, zie hieronder.

- vol
- 3/4 vol
- 1/2 vol
- 1/4 vol - bijvullen om streepvorming te voorkomen
- leeg

Afwas in de vaatwasser plaatsen

Neem de onderstaande richtlijnen in acht voor het beste afwasresultaat. De afbeeldingen van de rekken en de bestekmand kunnen afwijken van de exacte indeling van uw vaatwasser.

Gebruik van het bovenrek

Het bovenrek is bedoel voor lichte en breekbare voorwerpen als glazen, koffie-/theekopjes en schotels, en voor borden, kleine schalen en ondiepe pannen (mits niet te sterk vervuild).

Plaats de af te wassen voorwerpen zodanig dat ze niet door de waterstralen kunnen worden verplaatst. U kunt de hoogte van het bovenrek variëren door de andere set wielen in de rails te plaatsen.

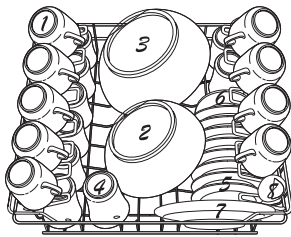

- 1 Kopjes
- 2 Kleine kommen
- 3 Grote kommen
- 4 glazen
- 5 Schotels
- 6 Bord
- 7 Dessertborden
- 8 Juslepel

Gebruik van het onderrek

We raden aan om grotere voorwerpen die het moeilijkst te reinigen zijn in het onderste rek te plaatsen: zoals potten, pannen, deksels en schalen, zie de onderstaande tekening.

U kunt grote serveerschalen en deksels het beste aan de zijkant van het rek plaatsen zodat de bovenste sproeiarm vrij kan draaien.

- Plaats pannen, schalen, enz. altijd op de kop in de vaatwasser.
- Zet diepe pannen een beetje scheef zodat het water er uit kan lopen.
- Gebruik de flexibele indeling van het onderrek om voldoende plaats te creëren voor grote pannen.

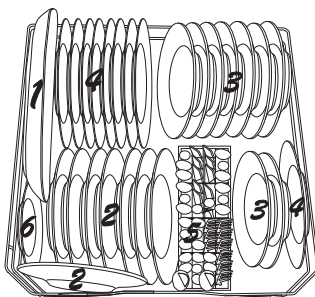

- 1 Ovale schaal
- 2 Dessertborden
- 3 Diepe borden
- 4 Dinerborden
- 5 Bestekmand
- 6 Schotels

DE BESTEKMAND

Plaats het bestek met de handvatten omlaag in de bestekmand: heeft de mand aparte zijmanden, plaats dan de lepels in de betreffende openingen. Lange voorwerpen kunt u beter horizontaal voorin het bovenrek plaatsen.

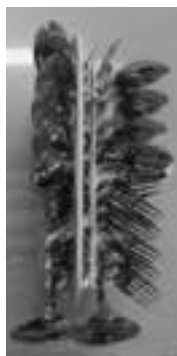

2	5	5	2
4	5	5	4
2	5	5	2
2	5	5	2
4	5	7	4
2	3	4	2
2	5	1	1
4	5	1	1
3	5	1	1
3	3	4	1
4	3	4	1
6	3	6	1



- 1 Vorken
- 2 Soeplepels
- 3 Dessertlepels
- 4 Theelepels
- 5 Messen
- 6 Opscheplepel
- 7 Opschepvork



! WAARSCHUWING!

Laat geen bestek door aan de onderkant van het mandje uisteken. Messen en ander bestek moeten met de scherpe punt naar beneden worden geladen, of in een horizontale positie worden geplaatst.

De vaatwasser inschakelen

Een wascyclus starten...

1. Controleer of de stekker van de vaatwasser in het stopcontact zit.
2. Controleer of de watertoevoer volledig is geopend.
3. Plaats uw afwas in de vaatwasser (zie het hoofdstuk hierboven).
4. Doe vaatwasmiddel in de vaatwasser (zie het hoofdstuk over "Onthardingszout, vaatwasmiddel en glansspoelmiddel").
5. Open de deur en druk op de AAN/UIT-knop, het AAN/UIT-indicatielampje zal oplichten.
6. Druk op de programmaknop om de gewenste wascyclus te kiezen (zie het hoofdstuk met de "wascyclus-tabel").
7. Sluit de deur van de vaatwasser, en na tien seconden zal de vaatwasser zichzelf automatisch inschakelen.
8. Druk eventueel op de startuitstelknop om de vaatwasser zichzelf later te laten inschakelen. U kunt een startijduitstel instellen tussen 1 en 24 uur, en in het display naast de startuitstelknop ziet u hoe veel uren uitstel nog resterende tijd 0 wordt.



programma-indicator programmaknop tartuitstelknop

Een wascyclus annuleren of wijzigen...

Voorwaarde: u kunt alleen een andere cyclus kiezen als de vaatwasser nog niet lang bezig is. Anders is het vaatwasmiddel wellicht al verbruikt en is het afwaswater weggespoeld. In dat geval moet u opnieuw vaatwasmiddel in de vaatwasser doen (zie het hoofdstuk over het gebruik van vaatwasmiddel). Open de deur van de vaatwasser, en druk vervolgens minimaal drie seconden lang op de programmaknop. Daarna kunt u een nieuw programma kiezen (zie het hoofdstuk "wascyclus starten"). Sluit tot slot de deur.

Op het einde van de wascyclus

Na afloop van de wascyclus zal de zoemer van de vaatwasser acht seconden lang klinken. Schakel de vaatwasser weer uit met de AAN/UIT-knop, en laat de deur van de vaatwasser open staan. Laat de vaat enkele minuten afkoelen voordat u de vaatwasser uitruimt, want hete borden breken makkelijker. Ook droogt de vaat beter bij een geopende deur.

Een bord vergeten?

Als het bakje met vaatwasmiddel nog niet is opengegaan, kunt u een vergeten bord alsnog in de vaatwasser plaatsen.

1. Open de deur een klein beetje om de vaatwasser te stoppen.
2. Als de sproeiarmen niet meer draaien, kunt u de deur helemaal openen.
3. Plaats het vergeten bord in de vaatwasser.
4. Sluit de deur, en na tien seconden zal de vaatwasser zichzelf weer automatisch inschakelen.

! WAARSCHUWING!

Het is gevaarlijk om de deur te openen tijdens het programma, omdat het water heet kan zijn. Laat de deur niet openstaan dit kan voor gevaarlijke situaties zorgen.

Filtersysteem

De afvoerpomp en het filtersysteem zijn gemakkelijk te bereiken aan de binnenkant van vaatwasser. Het filtersysteem bestaat uit drie onderdelen: het hoofdfilter, het groffilter en het fijnfilter.

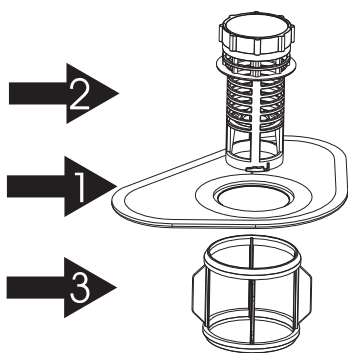

1. Hoofdfilter
Voedsel- en vuilresten in dit filter worden door een speciale straal uit de onderste sproeiarm verkleind en weggespoeld.
2. Groffilter
Het groffilter vangt grotere voorwerpen op, zoals botjes of stukjes glas, die de afvoer zouden kunnen verstopen. Om het filter te reinigen, drukt u voorzichtig tegen de nokjes aan de bovenkant van dit filter en tilt u hem eruit.
3. Fijnfilter
Dit filter houdt vuil en voedselresten vast onderin het filter en voorkomt dat ze tijdens het afwassen opnieuw op de borden terecht komen.

Onderhoud van de vaatwasser

Reinig het bedieningspaneel met een licht bevochtigde doek, en wrijf het vervolgens goed droog. Gebruik geen zeep met oplosmiddelen (ontvetters) of schuurmiddelen om de buitenkant van de vaatwasser te reinigen, maar gebruik hiervoor alleen een vochtige doek.

Gebruik nooit scherpe voorwerpen, schuursponsjes of agressieve reinigingsmiddelen om de vaatwasser te reinigen.

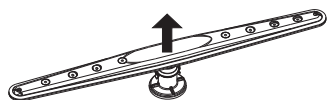

Losschroeven

Bescherming tegen bevriezen

Als uw vaatwasser 's winters in een niet-verwarmde ruimte staat, schakel dan een servicemonteur in om het volgende te doen:

1. Schakel de stroomvoorziening naar de vaatwasser uit. Trek de stekker uit het stopcontact of verwijder de zekering.
2. Sluit de watertoevoer af en schroef de toevoerslang los.
3. Laat het water uit de toevoerslang en uit de toevoeraansluiting lopen. (Vang het water op.)
4. Schroef de toevoerslang weer vast.
5. Verwijder het plastic deksel in het bodem aan de binnenkant van de vaatwasser, en gebruik een spons om het water uit de opvangbak te verwijderen.

De sproeiarmen reinigen

Reinig regelmatig de sproeiarmen omdat hard water en onthardingsmiddelen de sproeiopeningen en de lagers kunnen verstopen. Om de sproeiarm te demonteren, moet u de moer losschroeven om de ring bovenop de sproeiarm los te maken en de arm te kunnen verwijderen. Was de sproeiarmen in een warm sopje en reinig de sproeiopening met een zachte borstel. Spoel ze grondig schoon voor het monteren.

De filters reinigen

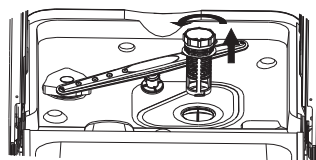

Filtersysteem

Voor optimale prestaties en het beste wasresultaat moet u het filtersysteem reinigen. Het filter houdt voedselresten in het afwaswater vast, zodat dit steeds opnieuw kan worden gebruikt. Daarom is het een goed idee om na elke wascyclus het groffilter onder de kraan te spoelen om de grotere voedselresten te verwijderen. U verwijdert het filter uit de vaatwasser door aan het handvat van het groffilter omhoog te trekken. Minstens één keer per maand dient u het complete filter te reinigen. Gebruik een afwasborstel om het grof- en het fijnfilter te reinigen. Monteer de onderdelen zoals hiernaast aangegeven en plaats vervolgens het gehele filter terug in de vaatwasser. Druk het filter omlaag tot het vastzit. Gebruik de vaatwasser nooit zonder filters. Verkeerde montage van het filter kan de prestaties van de vaatwasser verminderen en kan borden en bestek beschadigen.

⚠ WAARSCHUWING!

Gebruik de vaatwasser nooit zonder filters.

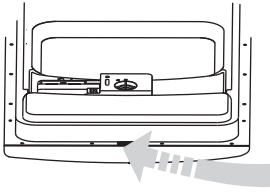

Gebruik alleen een met warm water bevochtigde doek om de rand van de deur te reinigen. Gebruik nooit een spuitbus of iets dergelijks, want anders kan er water in de deursluiting en in het elektrisch systeem terechtkomen. Reinig de buitenkant ook nooit met schuurmiddelen of schuursponsjes, want deze veroorzaken krasen. Ook sommige soorten keukenpapier kunnen het oppervlak beschadigen.

⚠ WAARSCHUWING!

Gebruik bij het reinigen nooit spuitbussen, om te voorkomen dat er water in de deursluiting en in het elektrisch systeem kan terechtkomen. Gebruik nooit schuurmiddelen en sommige soorten keukenpapier, om het ontstaan van krasen en vlekken op het roestvrijstalen oppervlak te voorkomen.

Hoe houdt u uw vaatwasser in optimale conditie

Na elke afwas

Sluit na elke afwas de watertoevoer af en laat de deur een klein beetje open staan zodat vocht kan ontsnappen en de vaatwasser kan ventileren.

Trek de stekker uit het stopcontact

Trek voordat u de vaatwasser reinigt of onderhoudt altijd eerst de stekker uit het stopcontact. Neem geen risico's!

Gebruik geen oplosmiddelen en schuurmiddelen

Gebruik nooit oplosmiddelen of schuurmiddelen om de buitenkant van de vaatwasser en de rubberen delen te reinigen. Gebruik alleen een doek en een warm sopje. Om vlekken en aanslag aan de binnenkant van de vaatwasser te verwijderen, kunt u een doek gebruiken die is bevochtigd met water en een beetje witte azijn, of met een reinigingsproduct dat speciaal is bedoeld voor vaatwassers.

Als u op vakantie gaat

Als u op vakantie gaat, raden we u aan om de vaatwasser een keer leeg te laten draaien. Trek daarna de stekker uit het stopcontact, sluit de watertoevoer af en laat de deur op een kiertje staan. De afdichtrubbers gaan daardoor langer mee en er kunnen geen nare geurtjes ontstaan.

De vaatwasser verplaatsen

Als u de vaatwasser moet verplaatsen, doe dit dan verticaal. Als het niet anders kan, mag u de vaatwasser ook op zijn rug kantelen voor transport.

Afdichtrubbers

Een bron van geurtjes is voedsel dat in de afdichtrubbers is terechtgekomen. Maak de rubbers regelmatig schoon met een vochtige spons om dit te voorkomen.

Over de elektrische aansluiting

⚠ PAS OP, voor uw eigen veiligheid:

GEBRUIK NOOIT EEN VERLENGSNOER OF EEN VERLOOPSTEKKER OM DE VAATWASSER AAN TE SLUITEN. GEBRUIK ALTIJD EEN GEAARDE AANSLUITING.

Elektrische veiligheidsvoorschriften

De elektrische aansluiting moet zijn gezeurd en mag alleen uit koperdraden bestaan. Gebruik trage zekeringen en sluit dit apparaat bij voorkeur aan op een eigen groep. De elektrische aansluiting moet zich vlak naast de vaatwasser bevinden.

De elektrische aansluiting moet bereikbaar blijven.

Elektrische aansluiting

Controleer of de netspanning en de netfrequentie op de plaats van installatie overeenkomen met de gegevens op het typeplaatje, en controleer of de elektrische aansluiting voldoende vermogen kan leveren. Steek daarna de stekker in een geaard stopcontact. Is het stopcontact niet geaard of komt het niet overeen met de stekker, laat het dan door een vakman vervangen. Gebruik geen verloopstekkers.

⚠ WAARSCHUWING!

Gebruik alleen een geaarde aansluiting!

Het aansluiten van de veiligheidsslang

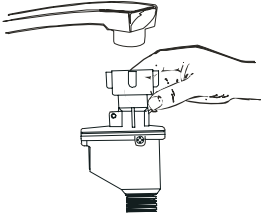

Sluit de vaatwasser alleen met de nieuwe veiligheidsslang aan op de watertoevoer. Gebruik geen oude watertoevoerslangen.

De waterdruk moet tussen 0,004 MPa en 1 MPa bedragen. Als de druk te laag is, neem dan contact op met onze klantenservice voor advies.

1. Trek de veiligheidsslang volledig uit het opbergvak aan de achterkant van de vaatwasser.
2. Schroef de 3/4"-wartelmoer vast aan de kraan.
3. Draai de toevoerkraan helemaal open voordat u de vaatwasser start.

Over de veiligheidsslang.

De veiligheidsslang heeft een dubbele wand. De slang blokkeert de watertoevoer als de binnenste toevoerslang breekt en de luchtkamer tussen deze toevoerslang en de ommanteling zich met water vult.

⚠ WAARSCHUWING!

Als er meer slangen zitten aangesloten op dezelfde toevoerleiding als de vaatwasser, kunnen deze barsten. In dat geval raden we u aan de slangen te verwijderen en de aansluitingen af te dichten.

Het verwijderen van de veiligheidsslang

1. Sluit de watertoevoer af.
2. Laat water uit de slang ontsnappen door op de drukontlastingsknop te drukken. Dit vermindert de waterdruk en voorkomt dat het water bij het losschroeven van de slang alle kanten op spuit.
3. Schroef de veiligheidsslang los van de kraan.

De vaatwasser loskoppelen

1. Trek de stekker uit het stopcontact.
2. Maak de snelkoppeling los van de kraanadapter.

LET OP: als de motor is gestopt na het spoelen, kunt u de snelkoppeling losmaken en in het opbergvak plaatsen.

KOUDWATERAANSLUITING

Schroef de koudwaterslang stevig vast aan een 3/4"-aansluiting. Spoel eerst de leidingen als de waterleiding nieuw is, of lang niet is gebruikt, tot er schoon water uit de leidingen komt. Als u dit niet doet, kan de watertoevoer geblokkeerd raken of kan de vaatwasser beschadigd raken.

HEETWATERAANSLUITING

U kunt de vaatwasser ook aansluiten op de heetwaterleiding, mits de temperatuur van het water niet hoger is dan 60°C. Als u dit doet, dan duurt de wascyclus circa 15 minuten korter, maar is het wasresultaat iets minder.

Het aansluiten op de heetwaterleiding gaat op dezelfde manier als op een koudwaterleiding.

Voordat u de reparateur belt...

Skonsultowanie informacji podanych na kolejnych stronach może pomóc ci samodzielnie rozwiązać problem, bez potrzeby wzywania serwisu technicznego. Tips om storingen te verhelpen Raadpleeg eerst de onderstaande tabellen om te zien of u het probleem zelf op kunt lossen.

Probleem	Mogelijke oorzaken	Oplossingen
De vaatwasser doet het niet	Zekering doorgebrand of aardlekschakelaar geactiveerd	Vervang dezekering of schakel de aardlekschakelaar weer in. Ontkoppel alle elektrische apparatuur op dezelfde groep als de vaatwasser.
	Vaatwasser is niet ingeschakeld	Controleer of de vaatwasser is ingeschakeld en of de deur goed dicht zit. Controleer of de stekker goed in het stopcontact zit.
	Waterdruk te laag	Controleer of de watertoevoer correct is aangesloten en of de toevoerkraan open staat.
Afvoerpomp blijft pompen	Overloopbeveiliging geactiveerd	Als de overloopbeveiliging een lekkage detecteert, wordt de circulatiepomp uitgeschakeld en blijft de afvoerpomp pompen.
De vaatwasser maakt lawaai	Enig lawaai is normaal	Enig afwasgeluid en geluiden van het openen van de reservoirs zijn normaal.
	Het bestek ziet niet goed in de bestekmand of er zit iets kleins in.	Let goed op bij het inladen van de vaatwasser.
	Motor broemt	De vaatwasser wordt niet regelmatig gebruikt. Laat de vaatwasser minstens één keer per week draaien om de afdichtingen in conditie te houden.
Sop in de vaatwasser	Verkeerd afwasmiddel	Gebruik alleen speciaal vaatwasmiddel om sopvorming te voorkomen.
		In geval van sopvorming kunt u de deur laten open staan zodat het sop verdwijnt.
	Gemorst glansspoelmiddel	Doe 4 liter koud water extra in de vaatwasser. Sluit de deur en laat het water wegpompen. Herhaal dit zo nodig enkele keren. Veeg gemorst glansspoelmiddel altijd onmiddellijk weg.
Vlekken in het interieur van de vaatwasser	Gekleurd vaatwasmiddel gebruikt	Gebruik alleen ongekleurde vaatwasmiddelen.
Borden zijn niet droog	Het glansspoelmiddel is op	Vul glansspoelmiddel bij.
Borden en schalen zijn niet schoon	Verkeerde programma	Kies een krachtiger wascyclus.
	Verkeerd ingeladen	Zorg dat het bakje met vaatwasmiddel en de sproeiarmen niet worden geblokkeerd.
Vlekken en strepen op glazen en borden	1. Extreem hard water	Vlekken verwijdert u als volgt van glazen:
	2. Lage toevoertemperatuur	1. Was geen metalen mee.
	3. Te vol geladen	2. Gebruik geen vaatwasmiddel.
	4. Verkeerd geladen	3. Kies de langste wascyclus.
	5. Oud of vochtig vaatwasmiddel	4. Start de vaatwasser en wacht 18-22 minuten tot de hoofdwafase is bereikt.
	6. Glansspoelmiddel op	5. Open de deur en schenk twee kopjes witte azijn in de vaatwasser.
	7. Te veel of te weinig vaatwasmiddel gebruikt	6. Sluit de deur en laat de vaatwasser zijn wascyclus afmaken. Werkt het met azijn niet, doe dan hetzelfde maar met 1/4 kop (60 ml) citroenzuurkristallen in plaats van azijn.

Voordat u de reparateur belt...

Probleem	Mogelijke oorzaken	Oplossing
Waas op glaswerk	Zacht water in combinatie met te veel vaatwasmiddel	Gebruik minder vaatwasmiddel als u zacht water gebruikt, en gebruik de kortste cyclus om het glaswerk te reinigen.
Gele of bruine aanslag in het interieur van de vaatwasser	Thee- of koffievlekken	Gebruik een mengsel van een 1/2 kopje bleekwater met 3 kopjes warm water om de vlekken met de hand te verwijderen. "!" WAARSCHUWING Na gebruik van de vaatwasser moet u 20 minuten wachten met reinigen om de verwarmingselementen te laten afkoelen. Anders kunt u zich branden!
	IJzerhoudend water kan een algemene aanslag veroorzaken	Neem contact op met uw waterleidingbedrijf voor een speciaal filter.
Witte laag op het interieur van de vaatwasser	Hard, mineraalhoudend water	Trek rubberen handschoenen aan en reinig het interieur met een vochtige spons en vaatwasmiddel. Gebruik nooit iets anders dan vaatwasmiddel om de kans op sopvorming en zeepaanslag te verkleinen.
Het deksel van het vaatwasmiddelbakje sluit niet	De schakelaar staat niet UIT (OFF)	Zet de schakelaar op UIT (OFF) en schuif de deursluiting naar links.
Het vaatwasmiddel zit nog in het bakje	De vaat blokkeert het bakje	Laad de vaatwasser correct in.
Stoomvorming	Dit is normaal	Tijdens het drogen en wegpompen van water kan er enige stoom uit de ventilatieopening bij de deursluiting komen.
Zwarte of grijze strepen op de borden	Aluminium bestek is langs de borden geschraapt	Verwijder de strepen met behulp van een mild schuurmiddel.
Er staat water onderin de vaatwasser	Dit is normaal	Een kleine hoeveelheid schoon water rondom de afvoer onderin het interieur van de vaatwasser houdt de waterafdichting vochtig.
De vaatwasser lekt	Het reservoir voor glansspoelmiddel zit te vol of er is gemorst bij het bijvullen	Doe het reservoir niet te vol. Gemorst glansspoelmiddel kan tot sopvorming leiden waardoor de vaatwasser kan gaan lekken. Veeg gemorst glansspoelmiddel direct met een vochtige doek weg.
	De vaatwasser staat niet horizontaal	Zet de vaatwasser horizontaal.