



**LG**

Life's Good

NEDERLANDS

# GEBRUIKERSHANDLEIDING KOEL- VRIESCOMBINATIE

Lees deze gebruikershandleiding met aandacht voordat u het apparaat bedient en houd deze voor naslag altijd bij de hand.

## Registratie

Aan de achterzijde van het toestel vindt u het model-en het serienummer. Dit nummer werd uitsluitend aan dit toestel toegekend en is niet gekend door anderen. Noteer hieronder de gevraagde informatie en hou deze handleiding bij als bewijs van uw aankoop. Bevestig het verkoopticket hier.

Datum van aankoop : \_\_\_\_\_

Verdeler waarbij u het toestel kocht : \_\_\_\_\_

Adres van de verdeler : \_\_\_\_\_

Telefoonnummer van de verdeler : \_\_\_\_\_

Modelnummer : \_\_\_\_\_

Serienummer : \_\_\_\_\_

# Inhoudsopgave

<b>Inleiding</b>	Belangrijke Veiligheidsinstructies	4
	Overzicht van de onderdelen	10
<b>Installatie</b>	Installatie	17
	Opstarten	18
<b>Werking</b>	Instellen van de temperatuur	19
	OPTI-Zone (AfkoeLEN)	21
	Express Vriezen	22
	Milieuvriendelijk	22
	Zelftest	22
	Vergrendeling	23
	Aan/Uit	23
	Koelcompartiment	23
	Vita licht	24
	Deuralarm	24
	IJsmaken	25
	Ontdooien	25
	Water Dispenser	26
	Flessenrek	28
	Uitneembare glasplaat	28
	Vriescompartiment	28
	Automatische IJsmaker	29
<b>Tips om voedsel te bewaren</b>	Voedsel bewaren	31
	Tips voor energiebesparing	31
<b>Verzorging en onderhoud</b>	Algemene informatie	32
	Deuren omwisselen	32
	Schoonmaken	33
<b>Oplossen van problemen</b>	SmartDiagnosis™	34
	Oplossen van problemen	35

## Belangrijke Veiligheidsinstructies

### BASIS VEILIGHEIDSMATREGELEN

Deze handleiding bevat belangrijke veiligheidsberichten. Lees alle veiligheidsberichten en volg ze op.

**▲** Dit is het veiligheid waarschuwingssymbool. Waarschuwt u voor veiligheidsberichten die u informeren over gevaren die u kunnen doden of verwonden, of het product kunnen beschadigen. Alle veiligheidsberichten worden vooraf gegaan door het veiligheid waarschuwingssymbool en het gevaarwoord GEVAAR, WAARSCHUWING of LET OP. Deze woorden betekenen:

**▲ GEVAAR** U zult gedood worden, of ernstig gewond raken indien u de instructies niet opvolgt.

**▲ WAARSCHUWING** U zult gedood worden, of ernstig gewond raken indien u de instructies niet opvolgt.

**▲ LET OP** Geeft een onvermijdelijke gevaarlijke situatie aan die, indien niet vermeden, kan leiden tot klein of gemiddeld letsel, of alleen productschade.

Alle veiligheidsberichten leggen het gevaar uit en zullen u vertellen hoe u de kans op letsel kunt verminderen, en wat kan gebeuren als u de instructies niet opvolgt.

### ▲ WAARSCHUWING

Om de kans op brand, elektrische schokken, verwondingen aan personen of schade te voorkomen tijdens het gebruik van uw product, volgt u basis veiligheidsvoorzorgsmaatregelen op, inclusief het volgende: Lees alle instructies voordat u het apparaat gebruikt.

### 1. Stroom aansluiten

Er dient een toegewezen stopcontact gebruikt te worden.

- Het gebruik van verschillende apparaten op hetzelfde stopcontact kan leiden tot brand.
- De elektrische lekkagebreker kan voedsel beschadigen en de dispenser kan gaan lekken.



Let op dat de stekker niet naar boven wordt geduwd, of geplet wordt aan de achterkant van de koelkast.

Water kan in de stekker stromen of de stekker kan beschadigd raken wat brand of elektrische schokken kan veroorzaken.

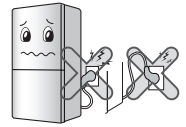

Zorg ervoor dat de netstroomkabel bij het plaatsen van de koelkast niet afgeklemd of samengedrukt wordt nadat de netstekker tijdens het installeren is losgemaakt.

Hierdoor kan brand of een elektrische schok ontstaan.

Wanneer u het toestel van de muur weg schuift, wees dan voorzichtig dat het toestel niet over het voedingsnoer heen rolt of het voedingsnoer beschadigt.

Let op dat de stroomkabel niet gebogen wordt, of onder druk komt te staan van een zwaar voorwerp, dit leidt tot beschadigingen.

De stroomkabel kan beschadigd raken en brand vatten of leiden tot elektrische schokken.



Verleng de lengte van de stekker niet en pas deze ook niet aan.

Dit leidt tot elektrische schokken of brand door elektrische schade aan de stroomkabel of elders.



Trek de stekker uit indien u de binnenlamp van de koelkast gaat schoonmaken, behandelen of vervangen.

- Dit kan elektrocutie of letsel veroorzaken.
- Indien u de binnenlamp van de koelkast vervangt, let dan op dat de rubbering die voorkomt dat elektrische vonken in de kast plaatsvinden, niet verwijderd wordt.



## Belangrijke Veiligheidsinstructies

**Raak de kabel en stekker niet aan met natte handen.**

Dit kan elektrocutie of andere schade veroorzaken.

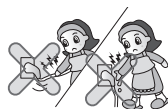

**Verwijder water of stof van de stroomstekker en plaats deze met de uiteinden van de pinnen goed vast.**

Stof, water of onstabiele aansluiting kan brand of elektrische schokken veroorzaken.

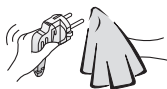

**Trek de stroomstekker niet uit aan de kabel, maar trek aan de stekker.**

Dit kan elektrocutie of kortsluiting en brand veroorzaken.



**Let op aarding.**

**Raadpleeg een gekwalificeerde elektricien of serviceman indien u de aardingsinstructies niet volledig begrijpt of indien niet zeker bent of het toestel wel degelijk over aarding beschikt.**

Onjuiste aarding kan uitschakeling en elektrische schokken veroorzaken.

**De stekker moet geaard zijn en op een geaard stopcontact gebruikt worden.**

Niet-geaarde verlengkabels kunnen brand veroorzaken.

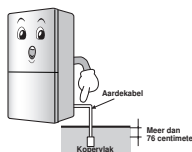

**Indien de stroomkabel of de stekker beschadigd is, of de gaten van het stopcontact zitten los, gebruikt u ze niet.**

Dit kan elektrocutie of kortsluiting en brand veroorzaken.

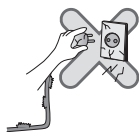

**Wacht 5 minuten, of langer, voordat u de stekker weer insteekt.**

Anders kan het gebruik van de vriezer mislukken.



## 2. Bij gebruik van de koelkast

**Plaats geen zware voorwerpen of gevaarlijke voorwerpen (vaas gevuld met vloeistof) op de koelkast.**

Dit kan tijdens het openen en sluiten van de deur vallen en letsel, brand of elektrische schokken veroorzaken.



**Ga niet aan de deur of de schappen van de deur of het koelcompartiment hangen.**

De koelkast kan vallen en de handen beschadigen. Let er vooral op dat kinderen dit niet doen.



**Voorkom dat kinderen in de koelkast kruipen.**

Het is levensgevaarlijk als kinderen in de koelkast kruipen.



**Door het met geweld openen en sluiten van de deur van de koelkast kunnen levensmiddelen uit de deur vallen en letsel aan de voeten veroorzaken.**

**Plaats de koelkast niet op een natte plek of op een plek waar water of regen erop komt.**

De isolatie van elektrische onderdelen kan beschadigd raken waardoor elektriciteit kan lekken.



## Belangrijke Veiligheidsinstructies

**Gebruik geen ontvlambare materialen zoals ether, benzene, alcohol, medicijnen, LPG, spuitbussen of cosmetica op in de koelkast.**

Dit kan leiden tot explosies en brand.

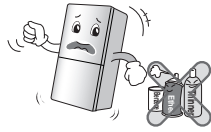

**Plaats geen brandende kaars in de koelkast om geuren te verwijderen. Gebruik geen droogmiddelen zoals silicagel om de binnenkant van de koelkast te drogen en steek in de koelkast geen kaars aan om geurtjes te verdrijven.**

Dit kan leiden tot explosies en brand.



**Berg geen medicijnen of academische materialen op in de koelkast.**

Indien er materiaal met een strikte temperatuurcontrole opgeslagen wordt, kan dit bederven of er kan een onverwachte reactie plaatsvinden die leidt tot risico's.



**Gebruik geen ontvlambare spuitbussen in de buurt van de koelkast.**

Dit kan brand veroorzaken.



**Vermijd kachels. Installeer de koelkast nooit dichtbij open vuur of in een ruimte waar brandbaar gas kan vrijkomen.**

Dit kan brand veroorzaken.



**Plaats geen bloemenvaas, beker, cosmetica, medicijnen of enige bak met water in de koelkast.**

Dit veroorzaakt brand, elektrische schokken, letsel of het voorwerp valt.



**Trek de netstekker bij onweer of wanneer de koelkast langere tijd buiten gebruik is uit het stopcontact.**

Daardoor voorkomt u tevens brandgevaar en het risico van een elektrische schok.



**Gebruik een koelkast die onder water is geweest pas na controle.**

Dit kan elektrocutie of brand veroorzaken.

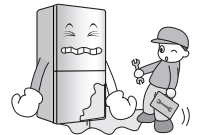

**Indien er gas lekt, raakt u de koelkast of het stopcontact niet aan en lucht u de ruimte meteen.**

- Er kan een explosie ontstaan door vonken.
- Omdat deze koelkast natuurlijk gas (isobutaan, R600a) gebruikt als milieuvriendelijke refrigerant, is zelfs een kleine hoeveelheid (80-90 g) ontvlambaar. Indien er gas lekt door ernstige schade tijdens de levering, de installatie of het gebruik van de koelkast, kan een vonk brand of brandwonden veroorzaken.

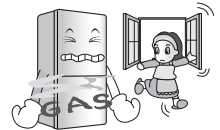

**Spuit geen water op de buitenkant of de binnenkant van de koelkast en reinig niet met benzine of thinner.**

De isolatie van elektrische onderdelen kan beschadigd raken waardoor elektriciteit kan lekken.



**Indien u iets vreemds ruikt, of er komt rook van de koelkast, trekt u meteen de stekker uit en neemt u contact op met het servicecentrum.**

Dit kan brand veroorzaken.



## Belangrijke Veiligheidsinstructies

**Laat alleen bevoegde monteurs de koelkast demonteren, repareren of wijzigen.**

Dit kan letsel, elektrocutie of brand veroorzaken.

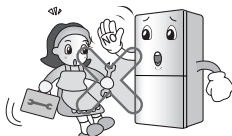

**Gebruik de koelkast niet voor niet huishoudelijke doeleinden (opslaan van medicijnen of het testen van materiaal, gebruik op een schip, etc).**

Hierdoor kan er een onverwacht risico ontstaan, zoals brand, elektrische schokken, bederf van opgeborgen materiaal, of een chemische reactie.

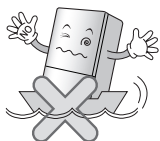

**Verwijder, indien u de koelkast wegdoet, de verpakkingsmaterialen van de deur.**

Anders kan een kind zich opsluiten.



**Dit apparaat is niet bedoeld om gebruikt te worden door personen (inclusief kinderen) met verminderde fysieke, gevoelsmatige of mentale mogelijkheden, of gebrek aan ervaring en kennis, tenzij er is toezicht is of instructies betreffende het gebruik van het apparaat zijn verstrekt door een persoon die verantwoordelijk is voor hun veiligheid.**

**Let erop dat u kinderen niet alleen laat met het apparaat; dat kan gevaarlijk zijn.**

**Installeer de koelkast op een stevige, waterpas ondergrond.**

Installatie op een onstabiele plek kan de dood veroorzaken door het omvallen van de koelkast tijdens het openen of sluiten van de deur.



**Plaats geen handen of metalen stokken in de uitgang van de koellucht, de kap, de onderkant van de koelkast, het hittebestendig rooster (uitlaatgat) aan de achterkant.**

Dit kan elektrocutie of letsel veroorzaken.

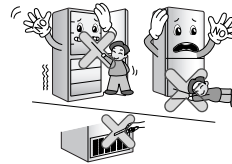

### ⚠ LET OP

Het overtreden van deze richtlijn kan letsel, of schade aan huis of meubels veroorzaken. Wees altijd voorzichtig.

**Raak voedsel of bakken in de vriezer niet aan met natte handen.**

Dit kan verwondingen veroorzaken.



**Leg het voedsel niet willekeurig in de koelkast.**

Bij het openen en sluiten van de deur van de koelkast kunnen dozen, schalen, bakjes e.d. uit de koelkast vallen en personen verwonden.

**Plaats geen flessen in de vriezer.**

De inhoud kan bevriezen en de fles kan breken en letsel veroorzaken.



**Plaats geen handen in de onderkant van de koelkast.**

De ijzeren plaat aan de onderkant kan letsel veroorzaken.



## Belangrijke Veiligheidsinstructies

### Draag de koelkast aan het handvat onderaan de voorkant en de bovenkant aan de achterkant.

Uw handen kunnen anders wegglijden waardoor letsel veroorzaakt kan worden.

De koelkast met toebehoren weegt zwaar. Met het oog op het risico van (rug) letsel en ongelukken mag de koelkast nooit door één persoon alleen vervoerd worden.

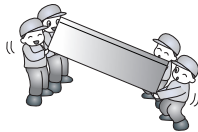

### Wees voorzichtig bij het openen en sluiten van de deuren van de koel-vriescombinatie omdat u hierdoor iemand in de omgeving kunt verwonden.

Openen of sluiten van de deur kan ervoor zorgen dat voeten of handen vast komen te zitten in de opening van de deur, of een kind kan gewond raken door een hoek.



### Plaats geen levende dieren in de koelkast.

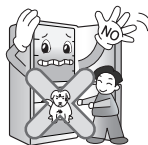

## Voorzorgsmaatregelen

### ⚠ WAARSCHUWING

- Voor hij in gebruik wordt genomen, moet deze koel-en vriescombinatie correct worden geïnstalleerd en worden geplaatst in overeenstemming met de installatie-instructies.
- Trek nooit aan het voedings snoer om de stekker van de koel-en vriescombinatie uit het stopcontact te halen. Neem de stekker steeds stevig vast en trek hem in één ruk uit het stopcontact.
- Raak de koude oppervlakten in het vriesvak niet aan wanneer de koel-en vriescombinatie aan staat. Vermijd dit in het bijzonder wanneer uw handen nat of vochtig zijn. Uw huid zou kunnen blijven kleven aan deze uiterst koude oppervlakten.

## Makkelijk bereikbare voedingsstekker

De voedingsstekker van de koel-en vriescombinatie zou zich op een makkelijk te bereiken plaats moeten bevinden. Zo kan het toestel snel worden uitgeschakeld bij een eventuele noodsituatie.

## Vervangen van het voedings snoer

Indien het voedings snoer beschadigd is, dan moet dit, om gevaar te vermijden, worden vervangen door de producent, door de serviceleverancier van de producent of door een gelijkwaardig gekwalificeerde persoon.

## Gevaar

Kinderen kunnen in het toestel vast komen te zitten.

Haal de deuren van het toestel voor u de afgedankte koel- en vriescombinatie bij het afval plaatst.

Laat de schappen in het apparaat zitten, zodat kinderen er moeilijk kunnen inkruipen.

## Niet bewaren

- Bewaar of gebruik geen benzine of andere ontvlambare gassen en vloeistoffen in de nabijheid van dit toestel of andere huishoudtoestellen.
- Bewaar geen ontvlambare materialen zoals spuitbussen met een brandbaar drijfgas in dit apparaat.

## Aarding

Bij een kortsluiting in het elektrisch circuit kan aardleiding (aarding) de kans op een elektrische schok verminderen aangezien dit ervoor zorgt dat de elektrische stroom via een kabel weg kan stromen. Om een eventuele elektrische schok te voorkomen, moet dit toestel over aarding beschikken. Een onjuist gebruik van de aardingstekker kan een elektrische schok veroorzaken.



## Belangrijke Veiligheidsinstructies

### ▲ WAARSCHUWING

- ▲ Zorg ervoor dat de ventilatieopeningen in het al dan niet ingebouwde toestel vrij blijven.
- ▲ Gebruik geen mechanische apparaten of andere middelen om het ontdooiproces te versnellen, met uitzondering van de door de fabrikant aangeraden apparaten of middelen.
- ▲ Breng geen schade toe aan het koelcircuit.
- ▲ Gebruik geen elektrische apparaten in de vakken waar voedsel wordt bewaard in het toestel, met uitzondering van door de fabrikant aangeraden apparaten.
- ▲ Het in het toestel gebruikte koelende en isolerende spuitgas moet op een speciale manier worden verwerkt bij de afvalverwerking. Neem contact op met uw serviceleverancier of met een gelijkwaardig gekwalificeerde persoon voor inlichtingen over de correcte procedure voor de afvalverwerking.



Dit toestel bevat een kleine hoeveelheid isobutaan- koelstof (R600a), een natuurlijk gas dat zeer milieu- vriendelijk is maar dat ook brandbaar is. Wanneer u het toestel vervoert en installeert, wees dan voor- zichtig en zorg ervoor dat er geen elementen van het koelcircuit worden beschadigd. De koelstof die uit de pijpen stroomt, kan ontvlammen of oogkwetsuren veroorzaken. Indien u een lek vaststelt, zorg er dan voor dat u geen open vlammen maakt en vermijd andere mogelijke ontstekingsbronnen. Zorg ervoor dat u de kamer waarin het toestel staat goed verlucht. De omvang van de kamer waarin het toestel staat, bepaalt welke hoeveelheid koelvloeistof er wordt gebruikt. Dit is nuttig om weten om te voorkomen dat er een brandbaar gasmengsel ontstaat wanneer er een lek is in het koel-circuit. De kamer moet 1 m<sup>2</sup> groot zijn per 8 g R600a koelvloeistof binnenin het toestel. Op het identificatie-plaatje aan de binnenzijde van het toestel kan u nagaan welke hoeveelheid koelstof er in uw toestel wordt gebruikt.

Start een toestel dat zichtbare schade vertoont nooit op. Bij twijfel neemt u best contact op met uw verdeler.

### ▲ LET OP

- Indien het stopcontact los zit, steek dan de stekker niet in het stopcontact. Dit kan elektrische schokken teweegbrengen of brand veroorzaken.
- Haal de stekker van de koelkast nooit uit het stopcontact door aan het voedingsnoer te trekken. Neem de stekker steeds stevig vast en trek hem in één enkele ruk uit het stopcontact. Indien u dat wel doet dan kan het zijn dat u een kabel lostrekt, wat kortsluiting kan veroorzaken.
- Maak de stekker nooit schoon met behulp van een natte of vochtige doek. Verwijder vreemde stoffen van de pinnen van de stekker. Indien u dat niet doet, dan kan dit brand veroorzaken.
- Nadat u de stekker van het toestel uit het stopcontact heeft getrokken, wacht u ten minste vijf minuten voor u deze opnieuw in het stopcontact steekt. Indien het vriesvak op onjuiste wijze wordt bediend, dan kan dit materiële schade veroorzaken.
- Indien het toestel gedurende lange tijd niet wordt gebruikt, trek dan de stekker uit het stopcontact. Een verminderde isolatie kan brand veroorzaken.
- Zorg ervoor dat kinderen het bedieningspaneel aan de voorzijde van het toestel niet kunnen aanraken of ermee kunnen spelen.
- De koelvloeistof die in de koel-en vriescombinatie wordt gebruikt en de gassen die aanwezig zijn in het isolatiemateriaal, moeten op geëigende wijze worden vernietigd. Voor u het toestel bij het afval plaatst, gaat u best na of er geen schade is aan de pijpen aan de achter-zijde van het toestel.

### ▲ WAARSCHUWING

Was de onderste laden niet in de vaatwasser; de hoge temperatuur kan de manden beschadigen, waarnaar ze niet meer bruikbaar zijn.



Naam model : GB7138\*\*\*\*

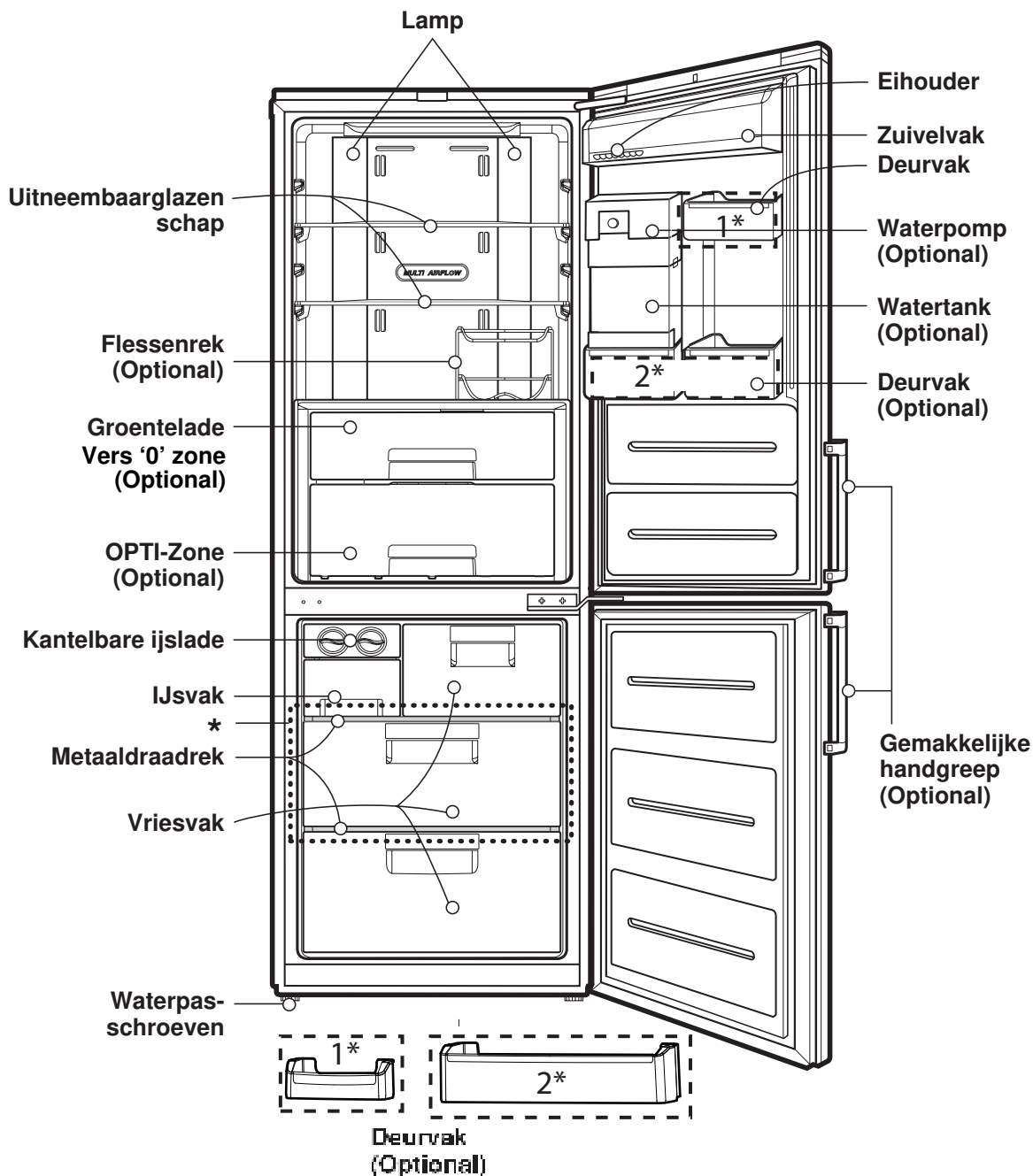

NEDERLANDS

**Opmerking**

Indien bepaalde onderdelen niet aanwezig zijn in uw toestel, dan betekent dit dat deze onderdelen enkel beschikbaar zijn in andere modellen. (vb. het "OPTI-Zone" is niet in alle modellen aanwezig)

\* Het vriesproces vindt het snelst plaats op de aangeduide lade.

# Overzicht Van De Onderdelen

<b>Model:</b>	<b>GB5219****</b>	GB5219**E*	GB5219**F*		
	<b>GB5237****</b>	GB5237**E*	GB5237**C*		
	<b>GB5240****</b>	GB5240**A*	GB5240**C*		
	<b>GB*530*****</b>	GB*530**CF*	GB*530**CP*	GB*530**QP*	GB*530**QW*
	<b>GB*539*****</b>	GB*539**CF*	GB*539**CP*	GB*539**QP*	

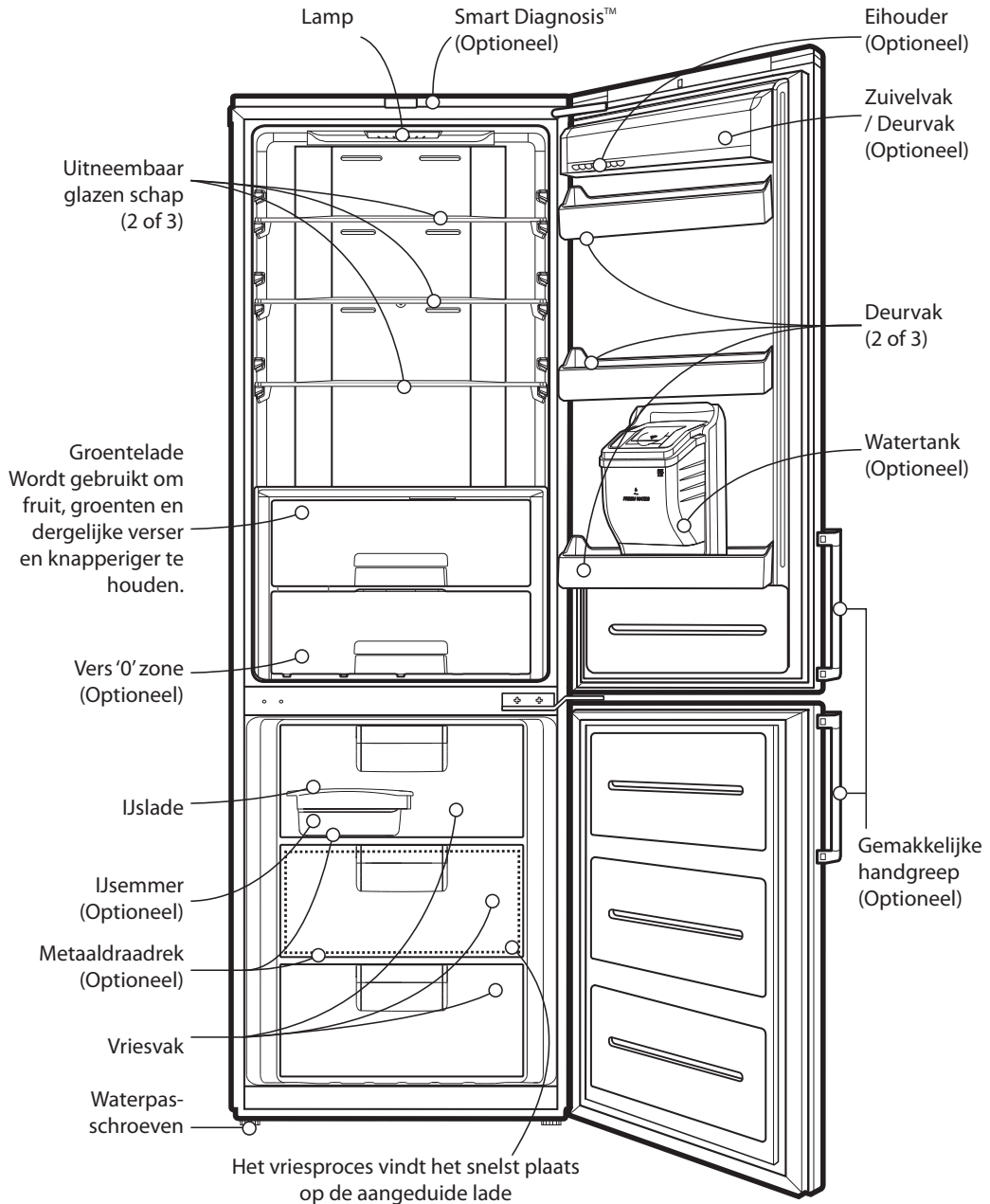

## Opmerking

Indien bepaalde onderdelen niet aanwezig zijn in uw toestel, dan betekent dit dat deze onderdelen enkel beschikbaar zijn in andere modellen.

# Overzicht Van De Onderdelen

<b>Model:</b>	<b>GB5234****</b>	GB5234**H*	GB5234**I*	
	<b>GB5237****</b>	GB5237**G*	GB5237**J*	GB5237PMG
	<b>GB5240****</b>	GB5240**D*		
	<b>GB*539****</b>	GBB539**H**	GB*539**QW*	

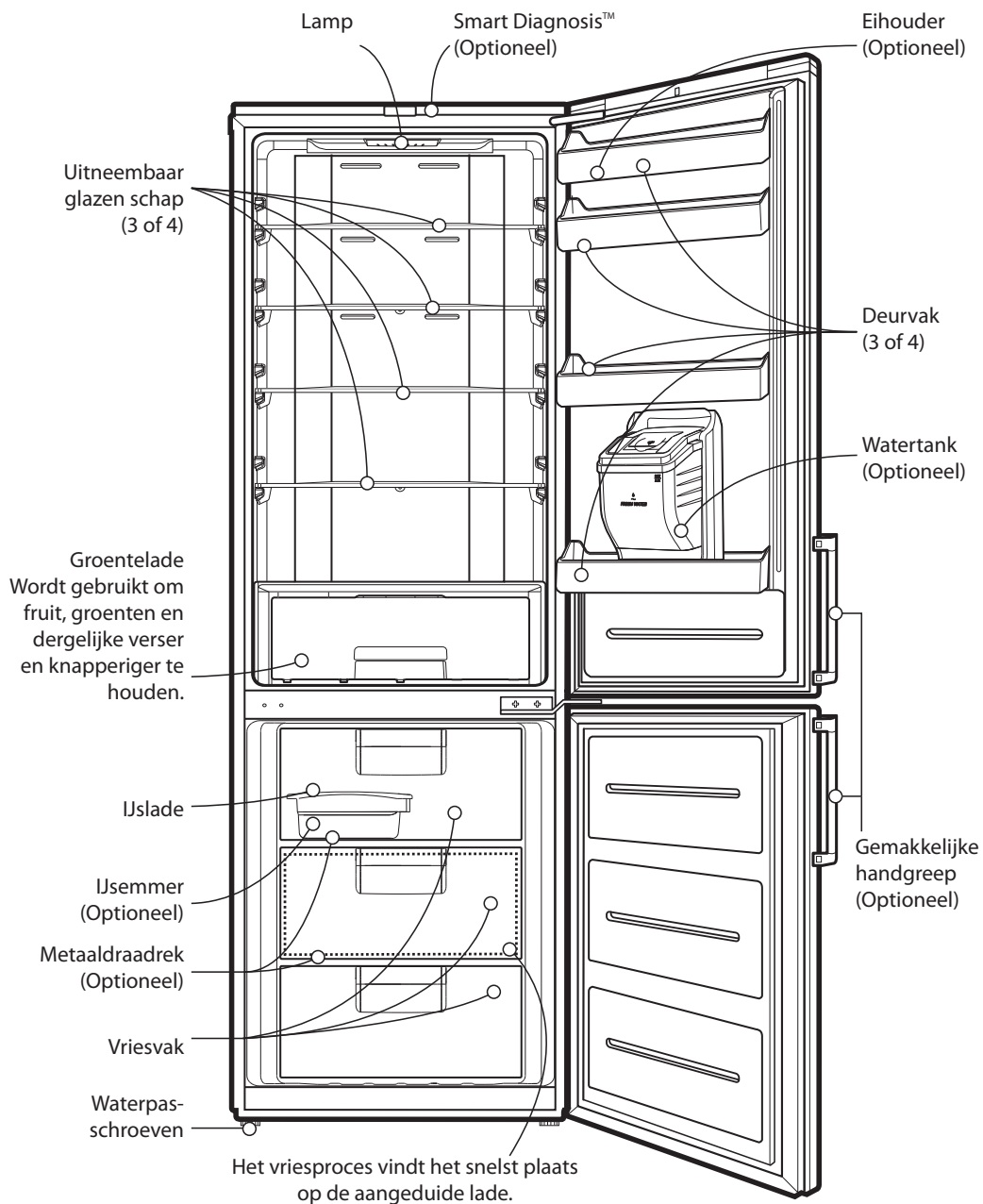

## Opmerking

Indien bepaalde onderdelen niet aanwezig zijn in uw toestel, dan betekent dit dat deze onderdelen enkel beschikbaar zijn in andere modellen.

## Overzicht van de onderdelen

Naam model : GB5240\*\*\*\*

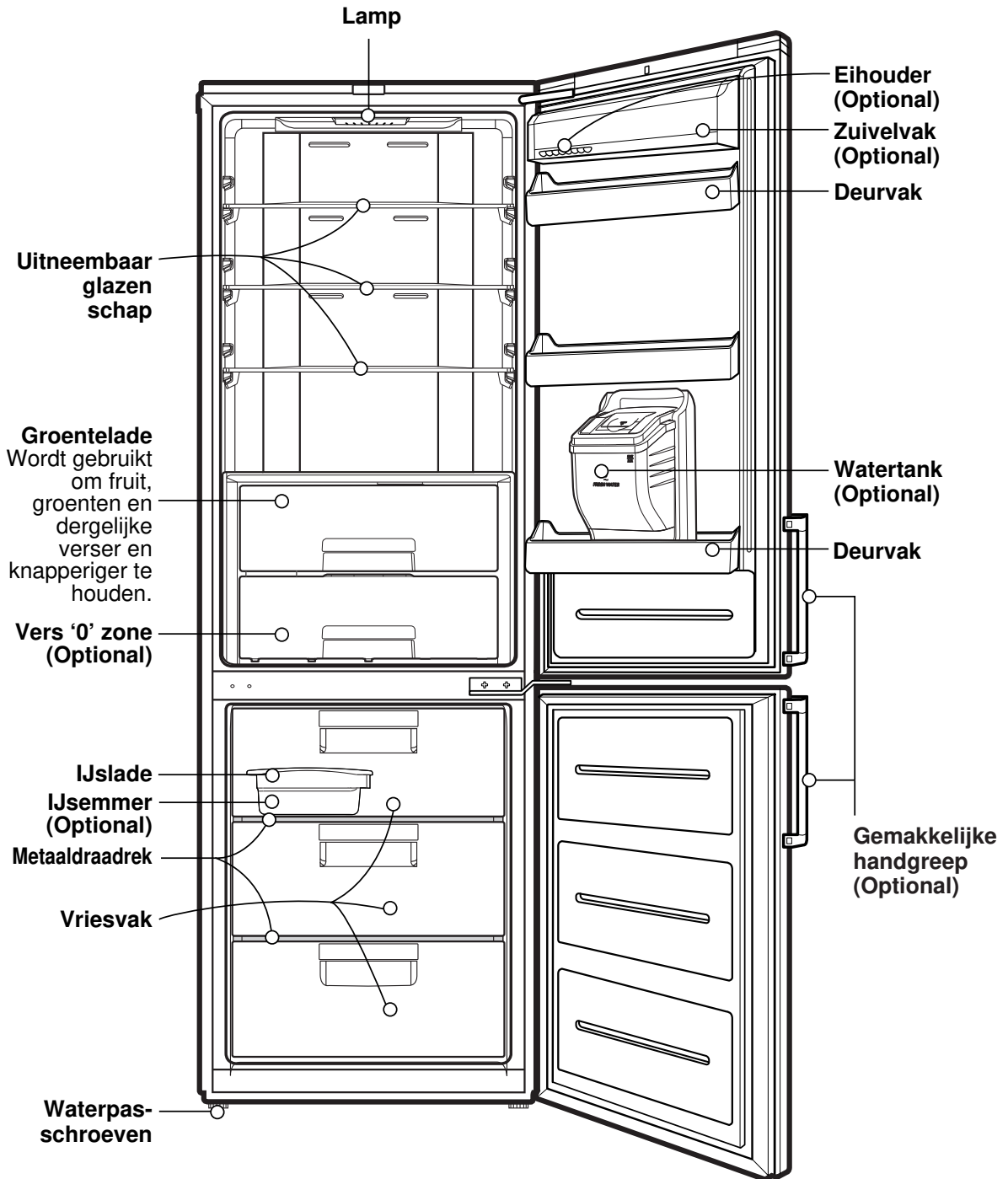

### Opmerking

Indien bepaalde onderdelen niet aanwezig zijn in uw toestel, dan betekent dit dat deze onderdelen enkel beschikbaar zijn in andere modellen.

Naam model : GB5237\*\*\*\*

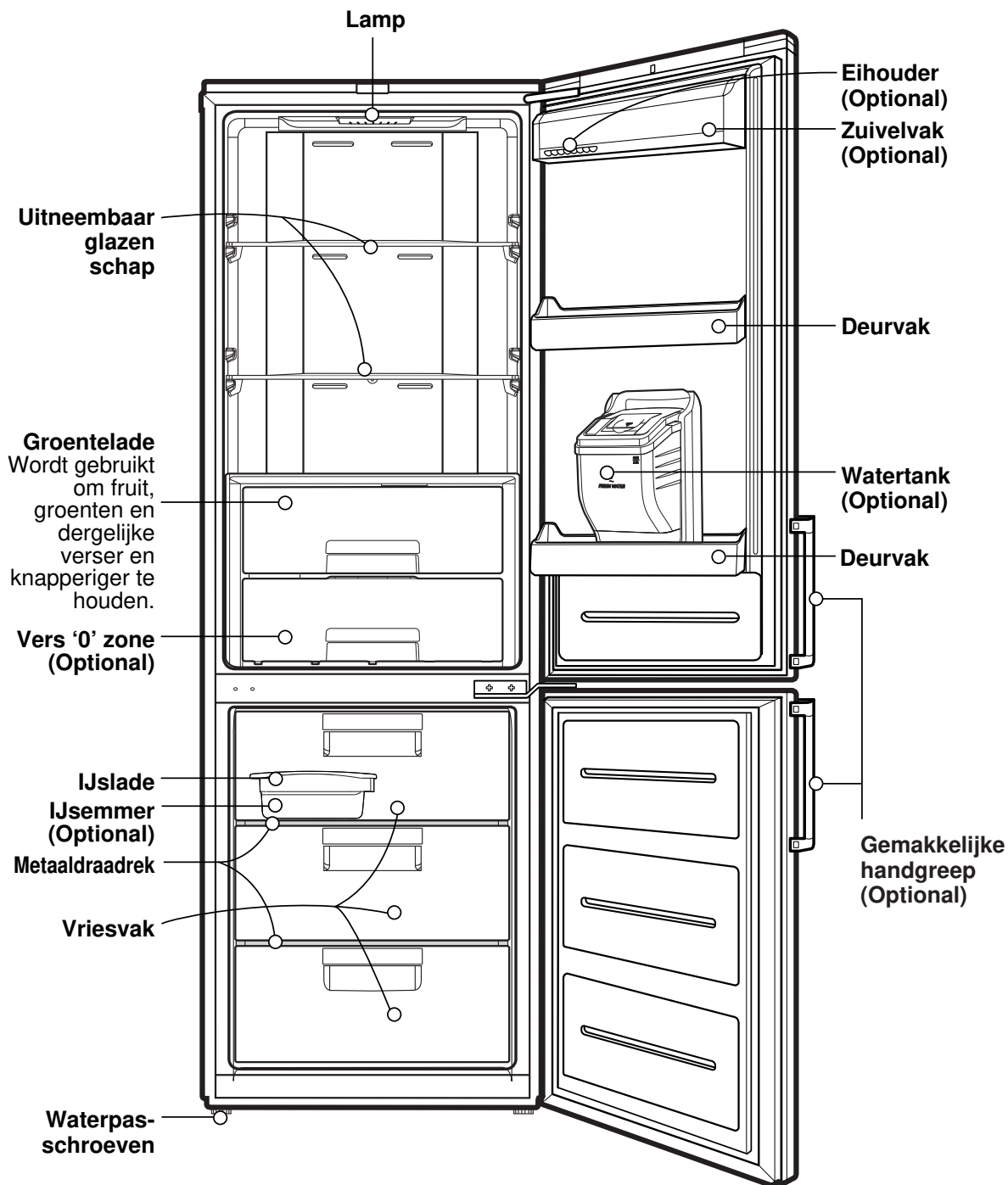

**Opmerking**

Indien bepaalde onderdelen niet aanwezig zijn in uw toestel, dan betekent dit dat deze onderdelen enkel beschikbaar zijn in andere modellen.

Naam model : GB5234\*\*\*\*

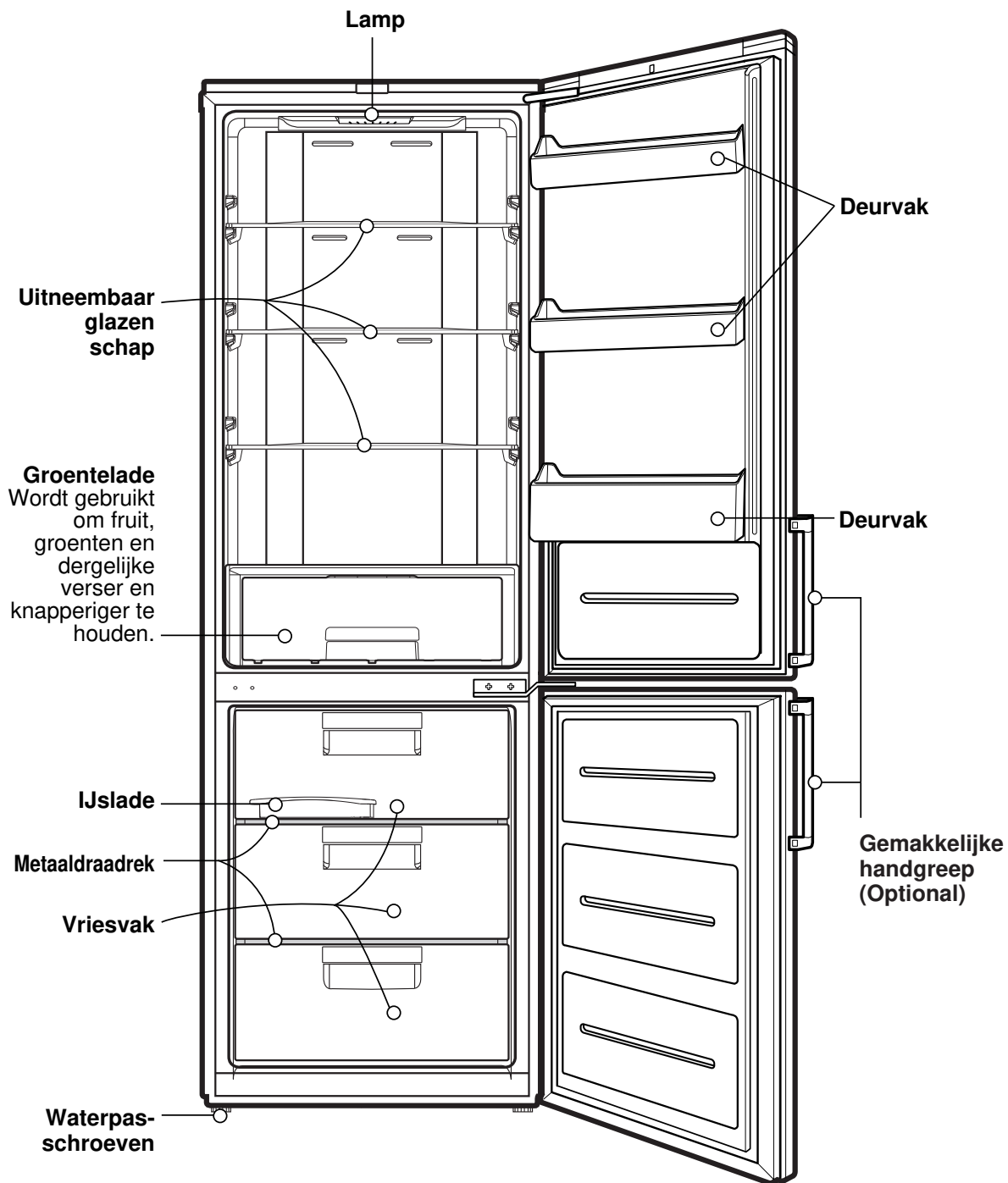

## Opmerking

Indien bepaalde onderdelen niet aanwezig zijn in uw toestel, dan betekent dit dat deze onderdelen enkel beschikbaar zijn in andere modellen.



## Installatie

1. Kies een goed plaats.  
Plaats de koel-en vriescombinatie op een plaats waar u het apparaat makkelijk kan gebruiken.
2. Plaats het apparaat niet in de nabijheid van warmtebronnen, in rechtstreeks zonlicht of vochtigheid.
3. Om een goede luchtcirculatie rond de koel/vries combinatie te garanderen, zorgt u dat er voldoende ruimte aan de zijkanten als ook aan de bovenkant is en zorg voor een ruimte van minstens 5 cm van de muur aan de achterkant.
4. Om trillingen te vermijden, moet het apparaat waterpas staan. Pas indien nodig de waterpasschroeven aan om een ongelijke vloer te corrigeren.

De voorzijde van het apparaat zou lichtjes hoger moeten staan dan de achterzijde.

Dit zorgt ervoor dat de deur makkelijker dicht gaat.

Wanneer u de kast lichtjes kantelt, kan u gemakkelijk aan de waterpasschroeven draaien. Draai de waterpasschroeven in met de wijzers mee (➡) om het apparaat hoger te zetten en in tegen de wijzer in (⬅) om het lager te zetten.

5. Maak de koel-en vriescombinatie grondig schoon en verwijder alle stof als gevolg van het transport.
6. Plaats de accessoires zoals het ijsblokjesbakje, etc. op de daartoe voorziene plaats. Deze accessoires zijn samen verpakt om beschadiging tijdens het vervoer te vermijden.
7. Sluit het voedingssnoer (of de stekker) aan op het stopcontact. Plaats slechts één enkel toestel per stopcontact.

*Geldt alleen voor bepaalde modellen:*

8. Laat voldoende ruimte aan de zijkanten, boven- en onderkant van de koel-vriescombinatie om te zorgen voor de juiste luchtcirculatie. Zet hiervoor de afstandsdoppen in de bovenste hoeken van de achterplaat van het apparaat zoals getoond op tek. 1.  
De doppen (2) bevinden zich in de la in de cel van de koel-vriescombinatie.

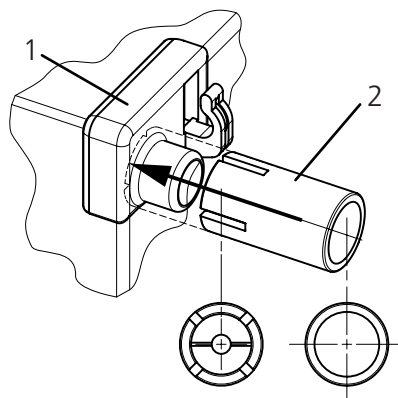

Tek. 1. Druk de stopper (2) tot het eind op deel (1).

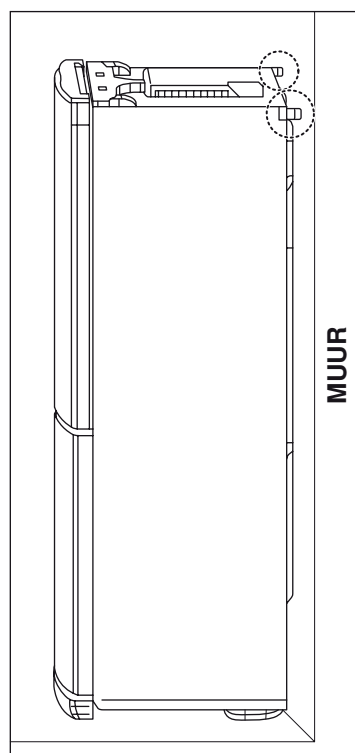

Tek. 2. Duw de koelkast naar de muur.

## Gebruikstoepassingen van het apparaat

Dit apparaat is bedoeld voor huishoudelijk gebruik en vergelijkbare toepassingen, zoals:

- personeelskeukens van winkels, kantoren en andere werkomgevingen en
- agrarische bedrijven. Tevens is het geschikt voor gebruik door klanten in hotels, motels en andere overnachtingsgelegenheden,
- bed-and-breakfasts en dergelijke,
- cateringbedrijven en vergelijkbare toepassingen buiten de detailhandel.

## Opstarten

Laat de koel-en vriescombinatie 2 tot 3 uur stabiliseren in een normale werkingstemperatuur voor u het toestel vult met verse of ingevroren voedingswaren.

Indien het voedingssnoer uit het stopcontact werd gehaald, laat het toestel dan 5 minuutjes rusten voor u het opnieuw opstart.

Nu is de koel-en vriescombinatie klaar voor gebruik.

### Opmerking

**Verplaats de koelkast niet als de koelkast in werking is.**

De compressor kan een tijdelijk ratelend geluid maken.

(Dit is normaal en heeft geen invloed op de werking of de levensduur van de compressor. Het ratelen zal stoppen als de koelkast tot rust is gekomen.)

## Klimaatklasse

Dit apparaat is geschikt voor een beperkt temperatuurgebied, afhankelijk van de klimaatzone. Gebruik het apparaat niet bij een temperatuur buiten dit gebied. De klimaatklasse van uw apparaat is vermeld op het etiket met technische gegevens dat aan de binnenzijde van het diepvriesvak is aangebracht.

Klasse	Symbool	Bereik omgevingstemperatuur in °C
Uitgebreid gematigd	SN	+10 ~ +32
Gematigd	N	+16 ~ +32
Subtropisch	ST	+16 ~ +38
Tropisch	T	+16 ~ +43

# Instellen van de temperatuur

Uw koelkast-vrieskast heeft temperatuurregelaars voor het koelvak en het vriesvak.

## Scherm voor het instellen van de temperatuur

### Instellen van de Temperatuur en van de functies

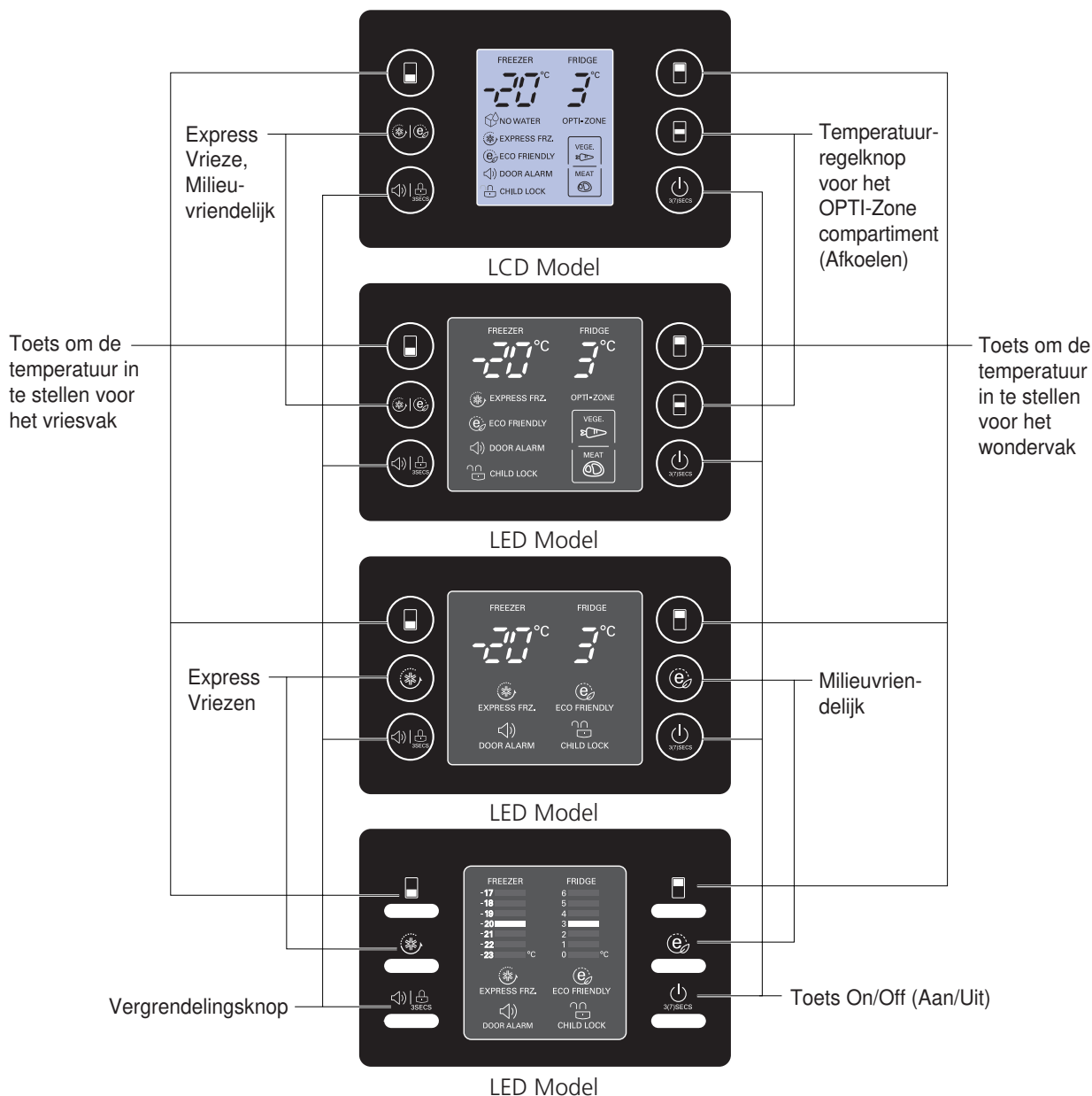

NEDERLANDS

### Opmerking

U kan alle functies van het LCD model instellen door op om het even welke toets te drukken.

# Scherm voor het instellen van de temperatuur

## Instellen van de Temperatuur en van de functies



## Instellen van de temperatuur in het koel- en vriesvak

- De in de fabriek ingestelde temperatuur van het koel- en vriesvak is respectievelijk 3°C en -20°C. U kan nu de gewenste temperatuur instellen in het koel- en vriesvak.



LCD Model



LED Model

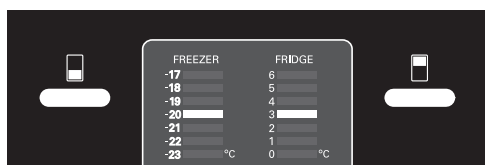

LED Model

< Vrijstaand type >



< Inbouwtype >

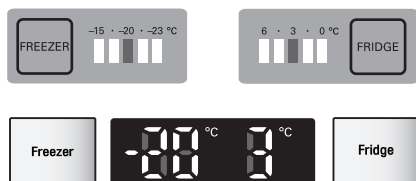

### Opmerking

De werkelijke binnentemperatuur hangt af van de toestand van het voedsel. De vermelde temperatuur is de streef temperatuur en niet de effectieve binnen-temperatuur van het toestel. Bij het opstarten is de koelfunctie eerder zwak. Stel de temperatuur in op boven-vermelde wijze wanneer u de koelkast 2~3 dagen in gebruik heeft.

## OPTI-Zone (Afkoelen) (Optional)

- Wanneer u op deze toets drukt, dan kan u groenten, fruit (op een relatief lage bewaar-temperatuur) of andere voedingswaren zoals te ontdoeien vlees.

### Gebruiksmethode

- Naargelang het type voedingswaren dat u bewaart, kan u een optimaal temperatuur-bereik selecteren.

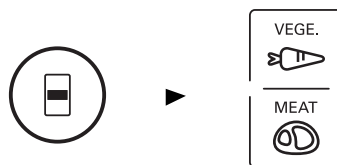

- Tweetraps temperatuurkeuze voor ondermeer groente en fruit (2°C) en voor vlees en vis (-1°C).
- Groente en gekoeld te bewaren voedsel dat om een constante vochtigheidsgraad vraagt evenals vlees en vis kunnen verser worden bewaard, afhankelijk van de soort levensmiddelen.
- Wanneer de "VEGE"-knop is verlicht, kan de opti-zone voor afkoelen worden gebruikt.
- De temperatuur in het afkoelcompartiment wordt onafhankelijk van de omringende temperaturen tussen -2°C ~ 3°C gehandhaafd. Het afkoelcompartiment is een afzonderlijke temperatuurzone.

### OPTI-ZONE



## Express Vriezen

- Selecteer deze functie voor direct invriezen.
- U gebruikt deze functie om voedingswaren snel in te vriezen. Druk eenmaal op de Express Frz.-knop waardoor het snel invriezen direct wordt gestart (lampje is verlicht).
- Dit express vriezen neemt ongeveer 3/4 uur in beslag. Wanneer de snelvriesfunctie is afgerond, dan gaat het toestel automatisch terug naar de vorige ingestelde temperatuur. Indien u de snelvriesfunctie wenst stop te zetten, druk dan nogmaals op de toets Express Frz. en vervolgens gaat het lampje uit. Het Express Vriezen stopt en het toestel gaat terug naar de eerder ingestelde temperatuur.

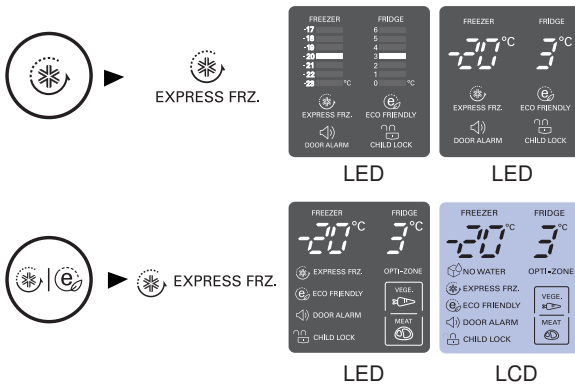

< Vrijstaand type >



< Inbouwtype >

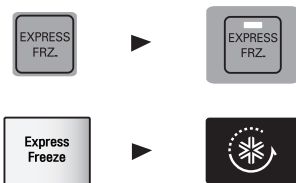

- Het pijltje blijft aan nadat het 4 maal oplichtte bij het selecteren van de "On"-stand van de snelvriezer.

## Milieuvriendelijk

- Wanneer u deze functie inschakelt, werkt de koel-vriescombinatie in energiebesparende stand. Gebruik deze als u bijvoorbeeld met vakantie gaat. U schakelt deze functie aan door u op de knop 'MILIEUVRIENDELIJK' te drukken. Het lichtje gaat aan. Indien u er nogmaals op drukt, dan schakelt u deze functie uit.

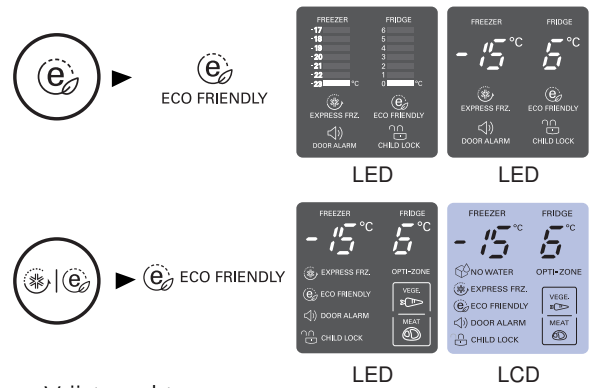

< Vrijstaand type >

< Inbouwtype >

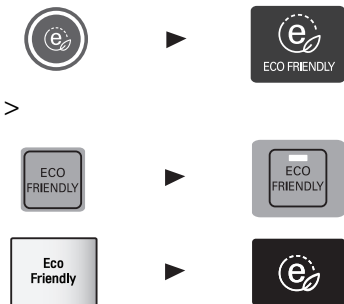

## Opmerking

Wanneer u de Eco Friendly (milieuvriendelijke) stand inschakelt, werken de andere knoppen niet. Wanneer u de Eco Friendly-stand uitschakelt, werken de overige knoppen weer als normaal en keert de koel-vriescombinatie terug naar de oorspronkelijke temperatuurinstellingen.

## Zelftest

- Deze functie spoort automatisch storingen op die zich voordoen bij het gebruik van de koelkast.
- Indien het toestel defecten vertoont, de toetsen niet werken of indien de normale functiewaarschuwing het niet doet, trek de stekker dan niet uit het stopcontact en neem zo vlug mogelijk contact op met uw plaatselijke serviceleverancier.
- Indien u het toestel uitschakelt dan heeft de technicus veel tijd nodig om na te gaan welk onderdeel defect is.

## Vergrendeling

### Voor LED-model

- Door op deze knop te drukken, worden alle andere knoppen uitgeschakeld.
- "Vergrendelen" of "ontgrendelen" wordt herhaald door het indrukken van de knop. (Voor "Vergrendelen" duwt u de "LOCK" knop 3 seconden in. Voor "Ontgrendelen" drukt u 3 seconde lang op de "LOCK" knop).
- De andere knoppen werken niet indien de vergrendelingsfunctie ingeschakeld is.

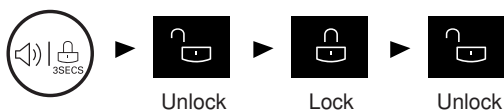

< Vrijstaand type >

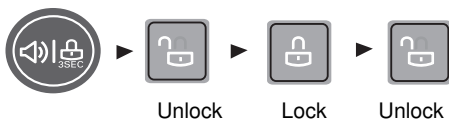

## Aan/Uit

- Door op deze knop te drukken wordt de koelkast Aan of UIT gezet.
- AAN of UIT wordt herhaald bij iedere indruk van de AAN/UIT knop. (Voor "UIT" drukt u ongeveer 3~7 seconde op de AAN/UIT knop. Voor "AAN" drukt u ongeveer 1 seconden op de AAN/UIT knop.)

## Koelcompartiment

(Geldt alleen voor bepaalde modellen)

Vers '0' zone

Alleen voor vlees en vis.



Niet voor groente en fruit. Deze kunnen worden bevroren.

U kunt de temperatuur in de "Fresh 0 Zone" aanpassen met een van de hieronder aangegeven instellingen.

Wanneer u de temperatuur in het koelvak instelt op 6°C, is de temperatuur in de FRESH 0 ZONE 4  $\downarrow$  2°C.

Wanneer u de temperatuur in het koelvak instelt op 3°C, is de temperatuur in de FRESH 0 ZONE 0  $\downarrow$  2°C.

Wanneer u de temperatuur in het koelvak instelt op 0°C, is de temperatuur in de FRESH 0 ZONE -3  $\downarrow$  2°C.

## Het afdekplaatstuk verwijderen

### Voor rijdend model

Om de groentelade te verwijderen trekt u de groentelade naar u toe en licht u de lade vervolgens iets omhoog.

1. Licht de voorzijde van de afdekplaat enigszins op en trek de afdekplaat naar u toe.
2. Laat de afdekplaat enigszins naar één kant overhellen.
3. Trek de afdekplaat naar buiten.

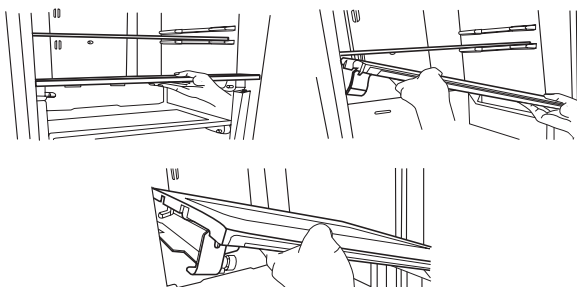

## Vita licht (Optional)

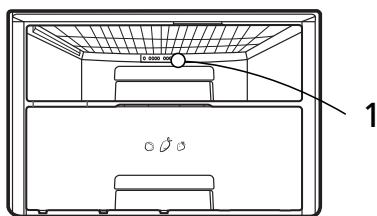

1. LED lamp wordt gedurende de hele dag automatisch bediend. Deze veroorzaakt fotosynthese van groente. Vita licht's bevinden zich aan de achterkant van de groentelade.
- De laserstraal bekijken met bepaalde optische apparatuur (bijv. telescoop, verrekijker, bril, vergrootglas) kan resulteren in schade aan het oog.
  - De LED's zullen automatisch bediend worden. Maak de LED's niet open. Neem contact op met een bevoegd monteur indien er problemen zijn met de LED's.

### ⚠ LET OP

- Gebruik van knoppen of afstellingen of performance van procedures anders dan hierin aangegeven kan leiden tot gevaarlijke blootstelling aan straling.

## De groentelade verwijderen

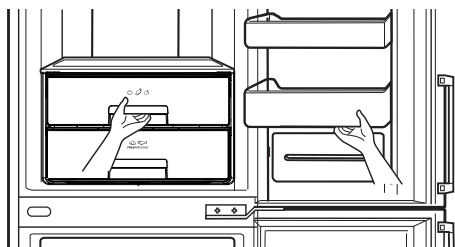

Verwijder de onderste mand uit de deur door hem op te lichten.  
Om de lade te verwijderen trekt u hem naar buiten tot hij stopt en licht hem vervolgens iets op.

## De groentelade of de Opti-Zone-lade verwijderen (Optional)

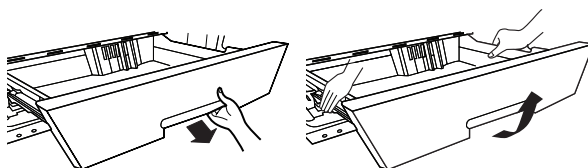

### Voor railmodel

Om de groentelade en de opti-zone lade van elkaar te scheiden, trekt u de groentelade naar u toe en licht u deze vervolgens met beide handen op.

## Deuralarm

- Als iemand de deur van het koelcompartiment open laat staan, wordt u door een geluidssignaal gewaarschuwd. Neem contact op met het plaatselijke servicecenter indien de waarschuwing nog steeds weerklinkt wanneer de deur dicht is.
- Door even op de deuralarmknop te drukken kunt u het deuralarm in-en uitschakelen.



On (Aan)

Off (Uit)

On (Aan)



## IJsmaken

- Trek de kantelbare ijslade naar buiten, vul de ijsbakjes met water en plaats de lade in zijn oorspronkelijke stand terug.

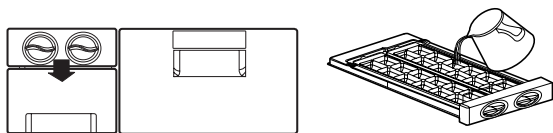

- Ijs valt in het ijsopslagvak door aan de IJsdelingshendel van de afdeling ijsmaken te draaien.

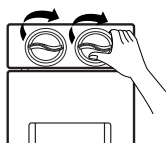

- In dit vak kunt u ijsblokjes maken maar u kunt er ook diepvriesproducten in bewaren. Verwijderen (1) Kantel de ijsblokjeslade zoals u op de afbeelding ziet.

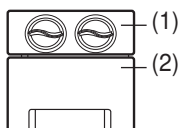

## IJsmaken

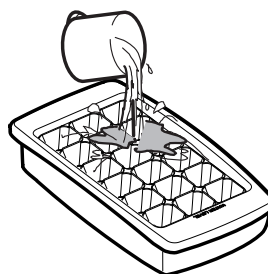

- Neem de container met de ijslade uit de kast. Vul de ijslade tot het waterniveau en plaats hem terug.
- U kunt de container met de ijslade in de bovenste of de middelste lade van het diepvriesvak plaatsen.
- Druk op de EXPRESS FRZ. (snelvries) knop als u snel ijsblokjes nodig hebt.
- Om de ijsblokjes los te maken, pakt u de lade bij de uiteinden vast en keert u hem voorzichtig om.

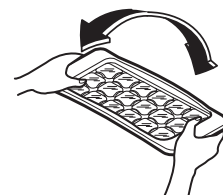

### Opmerking

- Door aan de ijsdelingshendel te draaien voordat het ijs volledig bevroren is kan het resterende water in het ijsopslagvak vallen en ervoor zorgen dat het ijs een blok vormt.
- Verwijder het ijs uit het ijsopslagvak voor gebruik, maar schenk geen water in het ijsopslagvak om ijsblokjes te maken. Hierdoor kan het bakje voor het bewaren van ijsblokjes bevroren en worden beschadigd.
- Indien het ijs vol is, valt het ijs naar onderen in het geval het ijsopslagvak niet verwijderd kan worden. Let op dat u niet teveel ijs opslaat.

### TIP

Om de ijsblokjes los te maken, laat u even een straal water over de lade stromen voordat u hem omkeert.

## Ontdooien

- Het voedsel ontdooit automatisch.
- Het dooiwater stroomt naar het verdampbakje waar het automatisch verdampt.

## Water Dispenser (Optional)

### Kenmerken

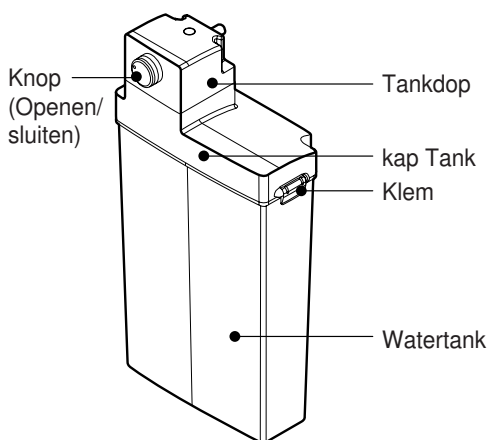
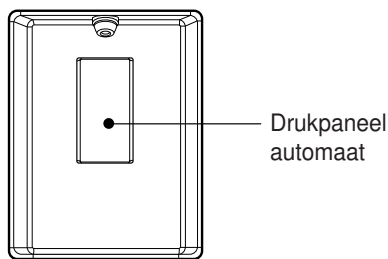

### Vullen van WATERTANK

1. Draai de vergrendelknop open.  
Trek het watertanksysteem naar buiten.  
Ontgrendel de klem; open vervolgens de tankdop en vul de tank met een ketel of iets dergelijks met leidingwater.
2. Nadat u de tank met leidingwater hebt gevuld, plaatst u de dop terug en zet u de klem weer vast.
3. Bij het eerste gebruik en als u de watertank langdurig niet hebt gebruikt, moet u de watertank met ruim 3.2L water vullen.

## Water Dispenser (Optional)

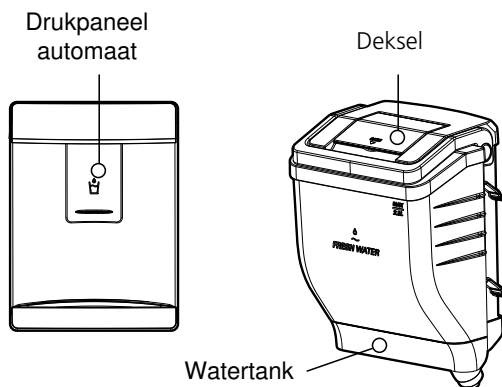

### Vullen van WATERTANK

#### Watertank verwijderen

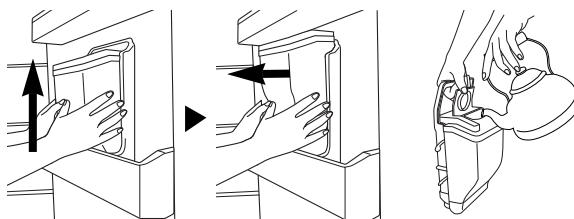

- De montage gebeurt in omgekeerde volgorde van de demontage.
  - Wees voorzichtig en druk niet op het klephuis.
  - Ga voorzichtig te werk bij het installeren van de watertank in de deur. Zorg ervoor dat u goed vast zet.
1. Trek de watertank voorzichtig los.  
Open vervolgens het deksel.
  2. U kunt de watertank vullen met totaal 2,3 L water.
  3. Vul het tankje vervolgens met drinkwater en sluit het deksel.

## De kunststof fles vullen (Optional)

Wanneer u de waterfles gebruikt, sluit u in plaats van het watertanksysteem de speciale kunststof fles aan.

1. Draai het aansluitsysteem open om het los te maken. Open de waterfles en sluit de buis op de waterfles aan.

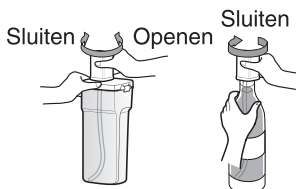

2. Bevestig de waterfles met de dop aan de watertank (Hoogte van de waterfles: onder 350 mm, boven 300 mm). Plaats het kantelbare schap terug. Een aantal typen zijn niet geschikt.

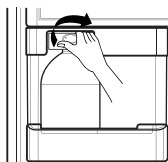

3. Zet de waterfles in de deur terug.

### ▲ LET OP

- Gebruik uitsluitend leidingwater of in de winkel verkrijgbaar mineraalwater (zonder koolzuurgas).
  - Gebruik geen koolzuurhoudende dranken, melk, vruchtensappen, grondwater (bevat calcium, magnesium, silicium en andere mineralen) of ongefilterd mineraalwater. Deze en andere vloeistoffen kunnen storingen veroorzaken.
- Wanneer u de watertank met warm water vult, laat dit dan eerst afkoelen voordat u de watertank in het koelcompartiment plaatst.
  - Warm water kan storingen veroorzaken. Gebruik nooit heet water. Hierdoor kunnen de kunststof onderdelen worden vervormd.
- Wanneer u de watertank in het koelcompartiment plaatst, moet de dop op de behuizing passen en moet de veiligheidsknop naar de stand "Close" wijzen.
  - Wanneer de watertank niet goed wordt aangesloten, is het mogelijk dat de automaat niet werkt of dat de watertank op de grond valt.
- Als u de watertank uit het koelcompartiment wilt verwijderen om hem opnieuw te vullen of schoon te maken, pak hem dan stevig vast, trek het bovenste gedeelte naar voren en zorg ervoor dat de veiligheidsknop naar "open" wijst.

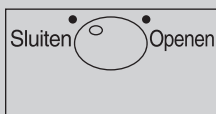

## Drinking

1. Druk met een beker op het dispenser pad.
2. Als u op het Pad drukt, zal er water uit de dispenser komen.
3. Als u de beker langzaam verwijderd van het pad, zult u niet morsen.
4. Nadat u water uit de automaat hebt getapt, hoort u het geluid van het absorberen van in de buis achtergebleven water.

### ▲ LET OP

Gebruik geen andere drank (melk, sap, frisdrank) dan bronwater. U dient vooral geen dranken met vruchtvlees te gebruiken (kan leiden tot defect).

### ▲ WAARSCHUWING

Gebruik voor het vullen uitsluitend drinkwater.

Het pompje kan geluid maken tijdens het opnemen van gekoeld water van de tank (bv. fles, watertank).

## Flessenrek

Naam model : GB7143\*\*\*\*

- In de wijnhoek kunnen flessen plat worden gelegd.  
U kan het wijnvak ook omdraaien en aan het schap bevestigen.  
Dit zorgt voor bijkomende schapruimte.

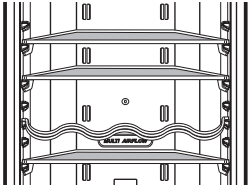

ex) in gebruik

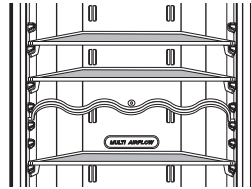

ex) niet in gebruik

Naam model : GB7138\*\*\*\*

- In deze wijnflessenhoek kunt u flessen liggend bewaren.  
U kunt het wijnrek ook omkeren en ergens anders in het koelcompartiment plaatsen.

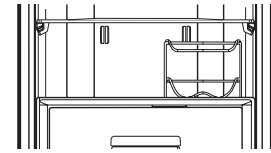
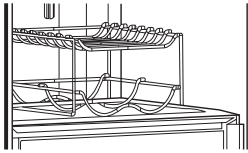

## Uitneembare glasplaat

1. Licht de voorzijde van de uitneembare glasplaat op.
2. Trek de uitneembare glasplaat plm. 11 cm~14cm in de richting van de deur.
3. Kantel de glasplaat enigszins opzij.
4. Verplaats de glasplaat naar de gewenste plaats.

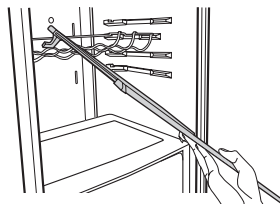
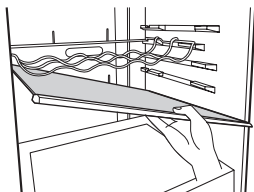
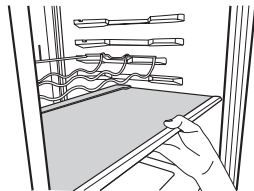
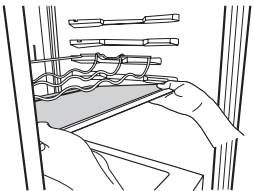

## Als er een grote hoeveelheid voedsel in de diepvriezer wordt geplaatst:

1. bovenste lade van de vriesruimte - verwijder de ijsbere-idingsset en plaats het voedsel rechtstreeks op het draadrek;
2. middelste lade van de vriesruimte - verwijder de lade, en plaats het voedsel rechtstreeks op het draadrek. De vriesruimte is uitgerust met draadrekken om een zo groot mogelijke opbergcapaciteit te bieden. Bovendien is de vriesruimte uitgerust met een handige lade voor het bewaren van vochtig vlees en halfvloeibaar voedsel.

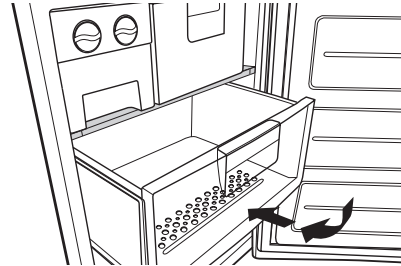

### Maximale vriescapaciteit

Als er al voedsel in het compartiment ligt, zet u de vriezer op de laagste temperatuur (-23°C) en drukt u op de knop "Express frz". Doe dit enkele uren voordat u verse producten in de vriezer plaatst om de maximale capaciteit te verkrijgen.  
7 uur is normaliter voldoende.

# Automatische IJsmaker

## ⚠ WAARSCHUWING

### Risico van Persoonlijk Letsel

STEEK uw handen NIET in de IJsmaker als deze bezig is. U zou gewond kunnen raken.

## BEDIENINGS-INSTRUCTIES

Een Nieuw geïnstalleerde koelkast heeft eventueel 12 tot 24 uur nodig, voordat met het maken van ijs wordt begonnen.

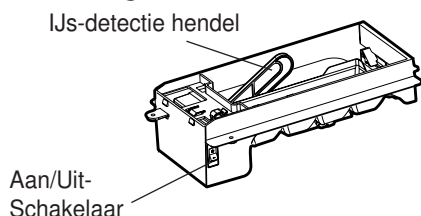

IJsmakerapparaat

1. De automatische ijsmaker kan 8 blokjes tegelijk maken, 60~80 blokjes per dag. Deze hoeveelheid kan per situatie variëren, afhankelijk van omgevingstemperatuur, deuropening, inhoud vrieslade. Etc.
2. Gooi de eerste paar charges ijs weg, om de waterleiding te laten leeglopen.
3. Het ijs maken stopt als de ijsvoorraadbak vol is.
4. Als u de automatische ijsmaker niet wilt gebruiken, zet dan de ijsmaker-schakelaar op 'OFF'.  
Als u de automatische ijsmaker weer wilt gebruiken, zet dan de schakelaar op 'ON'.
5. Als ijs niet regelmatig wordt gebruikt, worden oude ijsblokjes troebel, ze smaken oud, en krimpen.

## LET OP

Het geluid dat gemaakt wordt als het ijs in de ijsvoorraadbak valt, is normaal. Niet veroorzaakt door het defecte product.

## ⚠ WAARSCHUWING

- Als ijs niet regelmatig wordt gebruikt, worden oude ijsblokjes troebel, ze smaken oud, en krimpen.
- Sla ijs(blokjes) niet langer op dan twee weken.

## WANNEER U DE IJSMAKER-AAN/UIT-SCHAKELAAR OP (O) ("OFF") MOET ZETTEN

- Als de watertoevoer meerdere dagen zal worden afgesloten.
- Als de ijsopslagbak langer dan ca. twee minuten wordt verwijderd.
- Als de koelkast meerdere dagen niet zal worden gebruikt.

## VOORBEREIDING VOOR VAKANTIE

- Zet de ijsmaker AAN/UIT-schakelaar op (O) ("OFF") en sluit de watertoevoer naar de koelkast af.

# Watertank

## Geen Loodgieterij IJs & Water

U kunt het water in de watertank gebruiken om de Automatische ijsmaker-functie te gebruiken, zonder dat u de waterleiding op de koelkast hoeft aan te sluiten.

### Hoe uit elkaar te halen (Schoonmaken)

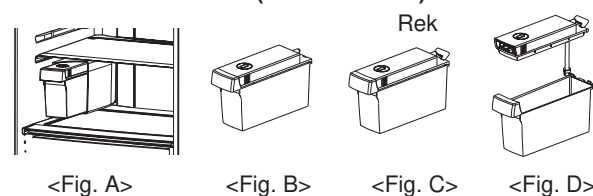

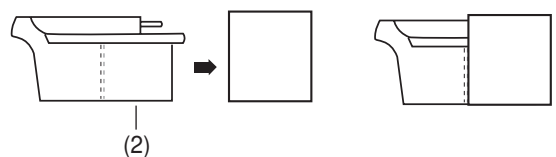

- Als u de watertank met water vult, schuif het deksel van de bovenkant om de watertank te openen, zoals u kunt zien in (1)
- Als u de watertank in elkaar zet, duw dan s.v.p. de watertank tot de aangegeven lijn op hetzelfde niveau zit als de opening, zoals u kunt zien in (2). Het automatisch ijs maken werkt niet als de watertank in de verkeerde positie zit. Op dit moment kunt u het signaal "no water" ("geen water") zien op het displayvenster.

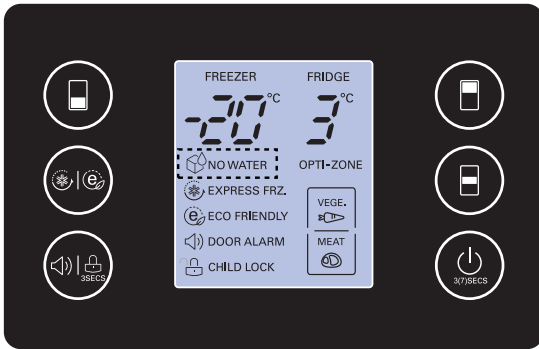

NEDERLANDS

## “NO WATER”-Indicator



- “NO WATER”-markering (  NO WATER ) verschijnt op de display als de koelkast niet met een Watertank is uitgerust, of als er geen water in de Watertank zit.
- De “NO WATER”-markering zal uit de display verdwijnen, als de met water gevulde Tank weer op de koelkast is aangesloten. Maar als de gevulde Watertank de koelkast niet van water voorziet, zal de “NO WATER”-markering even verdwijnen en zal de “NO WATER”-markering weer worden getoond.
- Het geluid dat gemaakt wordt terwijl er ijs in de bak valt, is normaal. Na het klaarmaken, kan een “bonk” worden gehoord als de pomp werkt. Dat is een normaal geluid.

### LET OP

- Bij het in- en uit elkaar halen van de watertank, zorg er dan voor niet teveel kracht uit te oefenen, aangezien dat de watertank kan beschadigen.
- Als er geen water in de watertank zit, zult u de Automatische Ijsmakerfunctie niet kunnen gebruiken.
- Als het water in de watertank op een laag niveau staat, kan de ijsblokjes kleiner zijn.
- Als u de watertank met water vult, is het goed deze eerst te legen.
- Vul de watertank alstublieft met water tot 1.5 l

## ⚠ WAARSCHUWING

- Gebruik s.v.p. normaal drinkwater
  - Als u frisdranken, melk en vruchtensappen of grondwater (inclusief Ca, Mg, Si, etc...) gebruikt, dan wel niet-gefilterd water, kan het leiden tot malfunctie.
- Als u de watertank met water vult, zorg er dan voor dat heet water afkoelt en zet de watertank in de koelkast
  - Heet water kan het niet functioneren tot gevolg hebben.
- Omdat de watertank zwaar kan worden, laat kinderen de watertank niet gebruiken of vasthouden, vooral niet met één hand.

## Voedsel bewaren

### ▲ LET OP

- Bewaar voedsel dat snel slecht wordt, zoals bananen en meloen, niet in lage temperaturen.
- Laat warme gerechten eerst afkoelen voor u ze in de koel- en vriescombinatie plaatst. Door warm voedsel in de koel- en vriescombinatie te plaatsen, kan het andere voedsel slecht worden. Bovendien kan dit uw elektriciteitsrekening de hoogte injagen!
- Gebruik een recipiënt met een deksel wanneer u warme gerechten bewaart. Zo vermijdt u dat het voedsel uitdroogt en tegelijkertijd zorgt u er ook voor dat het voedsel haar smaak en voedingswaarde bewaart.
- Zorg ervoor dat voedsel de ventilatieopeningen niet blokkeert. Een gelijkmatige circulatie van koude lucht zorgt ervoor dat de temperatuur in de koel- en vriescombinatie gelijk blijft.
- Open de deur niet te vaak. Door de deur te openen, laat u warme lucht in de koel- en vriescombinatie waardoor de temperatuur in het apparaat stijgt.
- Bewaar nooit te veel voedingswaren in het deurvak. Dit kan ervoor zorgen dat de deur niet helemaal dicht kan.
- Berg flessen niet in het vriesvak op-deze zouden kunnen breken wanneer ze bevroren zijn.
- Vries eerder ontdooide etenswaren niet opnieuw in. Dit leidt tot een verlies aan smaak en voedingswaarde.
- Plaats farmaceutische producten, wetenschappelijk materiaal of andere producten die temperatuurgevoelig zijn, niet in de koelkast. Producten met strikte temperatuursvereisten worden beter niet in de koelkast geplaatst.
- Indien u snel nieuwe voedingswaren wenst in te vriezen dan plaatst u deze in de middelste schuif van het vriesvak en vervolgens druk u op de snelvriestoets.
- Om een goede luchtcirculatie te bereiken moet u de laden van de diepvrieskast volledig sluiten.

### Tips voor energiebesparing

- Laat de deuren niet open staan. Sluit de deuren zo snel mogelijk.
- Voorkom dat de koel/vriescombinatie overvol raakt. Er moet genoeg ruimte blijven om de koude lucht ongehinderd te laten circuleren.
- Stel de temperatuur van de koel/vriescombinatie niet lager in dan nodig is. Plaats geen voedsel vlakbij of tegen de temperatuursensor.  
**Houd een afstand van minimaal 5 mm aan.**
- Laat verwarmd voedsel eerst afkoelen voordat u het in de koel/vriescombinatie plaatst. Door warm voedsel in de koel/vriescombinatie te plaatsen kan ander voedsel bederven en verbruikt u onnodig veel elektrische energie.
- Blokkeer de luchtopeningen niet met voedsel. Wanneer de koude lucht ongehinderd kan circuleren blijft de temperatuur in de koel/vriescombinatie gelijkmatig verdeeld.
- Open de deuren niet vaker dan nodig is. Bij het openen van de deuren komt warme lucht in de koel/vriescombinatie en loopt de temperatuur op.
- Bedoeld voor het op hun plaats houden van inwendige onderdelen zoals manden, laden (koelkast), rekken en draadrekken. Wordt door de fabrikant geleverd en is bedoeld voor optimale energiebesparing. (Zie pagina 10 en 11)

## Algemene informatie

### Stroomonderbreking

- Een stroomonderbreking van 1 tot 2 uur kan geen kwaad voor het bewaarde voedsel. Probeer de deur niet al te vaak te openen en te sluiten.

### Verhuizen

- Haal het voedsel uit de koel-en vriescombinatie en maak de losse elementen stevig vast met behulp van plakband.
- Draai de waterpasschroeven zo ver mogelijk in voor u de koel-en vriescombinatie verplaatst. Indien u dat niet doet, dan kunnen de schroeven de vloer beschadigen of dan kan u het toestel niet verplaatsen.

### Anticondenspijp

- Om vochtafzetting te voorkomen zijn de voorzijde van het koel-en het diepvriescompartiment evenals het gedeelte tussen het koel-en het diepvriescompartiment van een anti-consensatieleiding voorzien.

Anticondenspijp

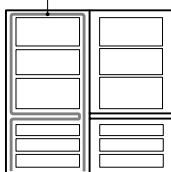

- Na het plaatsen van het toestel of wanneer de omgevingstemperatuur relatief hoog is, kan de koel-en vriescombinatie warm aanvoelen. Dit is helemaal normaal.

### Deuren omwisselen

- Deze koel-en vriescombinatie is uitgerust met omwisselbare deuren. Dit betekent dat u de deuren zo kan plaatsen dat ze links of rechts opengaan, zodat ze volledig passen in het ontwerp van uw keuken.

### DEURGREPEN (voor 2-kleurige modellen)

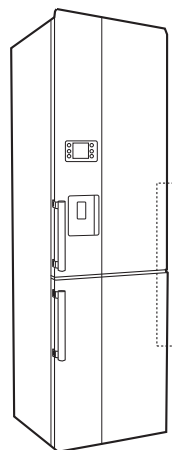

- Wanneer u gekozen heeft voor een twee kleurige koelkast kunt u dezelfde handvatten gebruiken voor de tegenovergestelde draairichting. Zodra u extra handvatten wilt bestellen in de tegenovergestelde kleurstelling van de deur, kunt u contact opnemen met uw retailer of met LG Service (telefoonnummer is te vinden op de garantiekaart). Tegen betaling zijn extra handvatten verkrijgbaar.

### ▲ LET OP

Roep de hulp in van een servicetechnicus als u de draairichting van de deuren wilt veranderen. Het omkeren van de deuren valt niet onder de garantie.



## Schoonmaken

### Voor het schoonmaken

Haal de stekker uit het stopcontact.

### Buitenkant

Maak de buitenkant van de combinatie schoon met een zacht doekje en heet water of vloeibaar schoonmaakmiddel. Als u een schoonmaakmiddel gebruikt, neem het dan daarna nog een keer af met een schoon, vochtig doekje.

### Binnenkant

Hetzelfde als hierboven.

### Na het schoonmaken

Controleer of de stekker niet beschadigd is en dat de stekker niet oververhit is. Steek de stekker weer stevig in het stopcontact.

### ⚠ WAARSCHUWING

Droog het apparaat altijd af nadat u het met een vochtig doekje heeft afgedaan.

Gebruik geen schuurmiddel, oplosmiddelen, benzeen, thinner, zoutzuur, kokend water en harde borstel etc.

Dit kan delen van de combinatie beschadigen.

### Druiplade

Veeg het vocht rond de deur en de druiptank met een schone doek weg.

### Buiten Dispenser

Vochtafzetting op de automaat en op het drukpaneel van de automaat kunt u het best met een goed uitgeknepen doek verwijderen.

### Watertank

1. Draai de vergrendelknop open.  
Trek het watertanksysteem naar buiten.
2. Nadat u de klem hebt losgemaakt en verwijderd, kunt de binnen-en de buitenkant van de watertank met een neutraal reinigingsmiddel schoonmaken. Vervolgens goed naspoelen.

### Watertankafsluiter en tankdop

Maak de afsluiters van het watertanksysteem en van de watertank met een neutraal reinigingsmiddel goed schoon. Vervolgens goed naspoelen.

Let vooral op de groef van de kaptank, deze is handig schoon te maken met een kleine borstel.

### ⚠ LET OP

De schroef en de buisleiding van het watertanksysteem mag u niet losmaken. Maak ook de buitenkant schoon.

## Smart Diagnosis™

(Optional)

Als u problemen heeft met uw koelkast, heeft deze de optie om gegevens via uw telefoon naar het LG Servicentrum te sturen. Dit geeft u de mogelijkheid om direct met onze geschoolde specialisten te spreken. De specialist registreert de gegevens die door uw apparaat worden doorgegeven en gebruikt deze om het probleem te analyseren om voor een snelle en effectieve diagnose te zorgen.

Als u problemen heeft met uw koelkast bel dan het LG Servicentrum. Gebruik alleen de Smart Diagnosis optie wanneer u hiertoe instructies krijgt van de agent van het LG Callcenter. De geluiden van de transmissie die u zult horen zijn normaal en lijken op die van een fax.

Smart Diagnosis kan alleen geactiveerd worden als uw koelkast aangesloten is op stroom. Als uw koelkast niet in kan schakelen, moet het oplossen van problemen zonder Smart Diagnosis gedaan worden.

Bell eerst het LG Servicentrum. Gebruik de Smart Diagnosis optie alleen wanneer u hiertoe instructies krijgt van de agent van het LG callcenter.

1. Doe de deur van de koelkast open

2. Druk op de 'Freezer' knop en houd deze 3 seconden ingedrukt.



3 sec.



### Let op

Als de deur langer dan een minuut open is geweest, dient u de deur te sluiten en opnieuw te beginnen met nr. 1

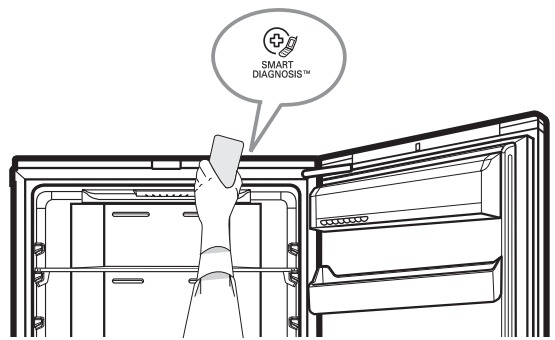

3. Houd bij het volgen van de instructies van de telefonist de microfoon van de telefoon dicht bij het symbool "SmartDiagnosis".
4. Houd de telefoon in de positie tot de data-overdracht met geluid is afgelopen.
5. Houd de telefoon op een plaats totdat de geluidsoverdracht afgelopen is. Dit duurt ongeveer 3 seconden. Hervat uw gesprek met de specialist die u zal helpen terwijl hij de doorgestuurde informatie voor analyse gebruikt.

### Opmerkingen

- Voor het beste resultaat, beweeg de telefoon niet terwijl de tonen worden verzonden.
- Als de agent van het callcenter niet in staat is om de gegevens juist te registreren, kunt u gevraagd worden om het nogmaals te proberen.
- Verschillen in gesprekskwaliteit in regio's kunnen invloed hebben op de functie.
- Gebruik een vaste telefoonlijn voor for betere communicatie, wat resulteert in betere service.
- Een slechte geluidskwaliteit kan resulteren in slechte gegevensoverdracht van uw telefoon naar de machine, wat ervoor kan zorgen dat Smart Diagnosis niet goed werkt.

Neem deze lijst even door voor u een beroep doet op uw serviceleverancier.

Het kan u heel wat tijd en geld besparen.

In deze lijst vindt u een aantal veel voorkomende problemen die niet voortvloeien uit een defect aan het toestel of aan de materialen waaruit het toestel werd vervaardigd.

Probleem	Mogelijke oorzaken
<b>De koel- en vriescombinatie doet het niet</b>	<ul style="list-style-type: none"> <li>• De stekker zit misschien niet in het stopcontact. Steek de stekker stevig in het stopcontact.</li> <li>• Er is een zekering gesprongen of er is een circuit buiten werking. Controleer en/of vervang de zekering en schakel de stroomonderbreker opnieuw aan.</li> <li>• Stroomonderbreking. Controleer of de lichten in huis werken.</li> </ul>
<b>De temperatuur in het koel- of vriesvak is te hoog</b>	<ul style="list-style-type: none"> <li>• De temperatuur werd niet op de juiste stand ingesteld. Raadpleeg het hoofdstuk over het instellen van de temperatuur.</li> <li>• Het toestel staat in de nabijheid van een warmtebron.</li> <li>• Het is warm weer-de deuren worden vaak geopend.</li> <li>• De deur is lange tijd open blijven staan.</li> <li>• Er ligt een voorwerp in de weg: de deur kan niet volledig dicht of de verluchtingsopeningen worden geblokkeerd in het vriesvak.</li> </ul>
<b>Het toestel trilt of maakt een rammelend of abnormaal geluid</b>	<ul style="list-style-type: none"> <li>• Misschien is de vloer waarop de koel- &amp; vriescombinatie staat niet waterpas of misschien staat het toestel niet stabiel. Plats het toestel waterpas door aan de waterpasschroeven te draaien.</li> <li>• Er staan onnodige voorwerpen achterin de koel- en vriescombinatie.</li> </ul>
<b>Rijm of ijskristallen op het bevroren voedsel</b>	<ul style="list-style-type: none"> <li>• Misschien is de deur blijven openstaan of misschien kon de deur niet goed dicht omdat er een voorwerp in de weg lag.</li> <li>• De deuren werden te vaak of te lang geopend.</li> <li>• Rijm aan de binnenzijde van het pakje is normaal.</li> </ul>
<b>Er vormt zich condens aan de binnenzijde van de koelkast</b>	<ul style="list-style-type: none"> <li>• Dit fenomeen is normaal in een vochtige ruimte. Dep het droog met een droge doek.</li> </ul>
<b>Er hoopt zich condens op aan de binnenzijde</b>	<ul style="list-style-type: none"> <li>• De deuren worden te lang of te vaak geopend.</li> <li>• Bij vochtig weer brengt de lucht vocht in de koelkast wanneer de deuren worden geopend.</li> </ul>
<b>Er hangt een geurtje in de koelkast</b>	<ul style="list-style-type: none"> <li>• Etenswaaren met een sterke geur zouden goed moeten worden verpakt of bedekt.</li> <li>• Ga na of er bedorven voedsel in de koelkast ligt.</li> <li>• De koelkast is aan een schoonmaakbeurt toe. Raadpleeg het hoofdstuk over schoonmaken.</li> </ul>

## De deur sluit niet goed

- Een voedselpakje houdt de deur open.  
Verplaats het voedsel zo dat de deur ongehinderd dicht kan.
- De koel-en vriescombinatie staat niet waterpas.  
Plaats het toestel waterpas met behulp van de waterpasschroeven.
- De vloer waarop de koel-en vriescombinatie staat is niet vlak of de koel-en vriescombinatie staat onstabiel.  
Plaats de voorzijde van het toestel lichtjes hoger met behulp van de waterpasschroeven.

## Het binnenlampje doet het niet

- Het stopcontact levert geen stroom.
- Roep de hulp in van een LG servicetechnicus om de lamp te vervangen.

## Er wordt geen water afgegeven

- Voor laag waterniveau in de Water Tank.  
Vul de Water Tank met meer dan 3,2 liter water.

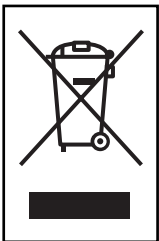

## UW OUDE TOESTEL WEGDOEN

1. Als het symbool met de doorgekruiste vrijrijdbare afvalbak op een product staat, betekent dit dat het product valt onder de Europese Richtlijn 2002/96/EC.
2. Elektrische en elektronische producten mogen niet worden meegegeven met het huishoudelijk afval, maar moeten worden ingeleverd bij speciale inzamelingspunten die door de lokale of landelijke overheid zijn aangewezen.
3. De correcte verwijdering van uw oude toestel helpt negatieve gevolgen voor het milieu en de menselijke gezondheid voorkomen.
4. Wilt u meer informatie over de verwijdering van uw oude toestel? Neem dan contact op met uw gemeente, de afvalophaaldienst of de winkel waar u het product hebt gekocht.





MFL67794801



The model and serial number of the refrigerator is located on the back or one side of the refrigerator. Record it below should you ever need service.

MODEL \_\_\_\_\_  
SERIAL \_\_\_\_\_

**Manufacturer address:**

LG Electronics Wrocław Sp. z o.o.,  
ul. LG Electronics 1-2, Biskupice Podgórne,  
55-040 Kobierzyce, Poland.

Printed in Poland