

GranBaristo

GEBRUIKSAANWIJZING

Type HD8965

Aandachtig doorlezen voordat de machine in gebruik wordt genomen.



NL

07

CE

Registreer het product en verkrijg assistentie op

www.philips.com/welcome

Gefeliciteerd met de aanschaf van de volautomatische koffiemachine Saeco GranBaristo!

Registreer uw product op www.philips.com/welcome om optimaal gebruik te maken van de service van Saeco.

Deze gebruiksaanwijzing geldt voor het model HD8965.

De machine is bestemd voor de bereiding van espressokoffie met hele koffiebonen en is voorzien van een melkkan voor de bereiding van een perfecte cappuccino of een Latte Macchiato op een eenvoudige en snelle wijze. In deze handleiding zult u alle nodige informatie vinden om uw machine te installeren, te gebruiken, schoon te maken en te ontkalken.

INHOUDSOPGAVE

BELANGRIJK	4
Aanwijzingen voor de veiligheid	4
Let op	4
Waarschuwingen	6
Overeenstemming met de regelgeving	7
INSTALLATIE	8
Overzicht van het product	8
Algemene beschrijving	9
VOORBEREIDENDE HANDELINGEN	10
Verpakking van de machine	10
Installatie van de machine	10
EERSTE INSCHAKELING	12
Taal selecteren	12
Automatische spoelcyclus/reiniging	13
Handmatige spoelcyclus	14
Meting en programmering van de waterhardheid	17
Installatie waterfilter "INTENZA+"	19
Vervanging van het waterfilter "INTENZA+"	22
INSTELLINGEN	23
Koffieprofiel	23
Activering van een nieuw profiel.....	23
Blokkering van een gebruikersprofiel	24
Saeco Adapting System.....	26
De keramische koffiemolen instellen	26
Afstelling van het aroma (koffiesterkte)	27
Afstelling schenkinrichting.....	28
Instelling hoeveelheid koffie per kopje	29
KOFFIEAFGIFTE	30
Maken van koffie met koffiebonen	30
Maken van koffie met voorgemalen koffie	31
MELKKAN	33
Het vullen van de melkkan	33
Het plaatsen van de melkkan	34
Het verwijderen van de melkkan.....	34
Het legen van de melkkan.....	35

AFGIFTE VAN DRANKEN MET MELK.....	36
Instelling hoeveelheid drank met melk.....	39
SPECIAL DRANKEN	41
Heet water	41
Instelling afgifte heet water.....	43
Afgifte van andere dranken uit het menu "Speciale Dranken"	44
Instelling hoeveelheid afgifte in kopje van andere dranken uit het menu "Speciale Dranken"	45
PROGRAMMERING DRANK.....	46
Aroma	47
Hoeveelheid koffie	47
Temperatuur	47
Smaak	48
Hoeveelheid melk	48
PROGRAMMERING VAN HEET WATER.....	48
Hoeveelheid water	48
Temperatuur	49
PARAMETERS VAN DE DRANKEN HERSTELLEN.....	49
PROGRAMMERING VAN DE MACHINE.....	50
Instellingen van het water	50
Instellingen van de taal.....	51
Stand-by instellingen.....	51
Fabrieksinstellingen.....	52
STATISTIEKEN	52
ONDERHOUD	53
Ontkalking	53
Reinigingscyclus van de zetgroep.....	53
Reiniging melkkan.....	54
REINIGING EN ONDERHOUD.....	55
Dagelijkse reiniging van de machine.....	55
Dagelijkse reiniging van het waterreservoir	57
Dagelijkse reiniging van de melkkan.....	57
Wekelijkse reiniging van de machine	60
Wekelijkse reiniging van de melkkan	60
Wekelijkse reiniging van de zetgroep	62
Maandelijks reiniging van de melkkan	65
Maandelijks invetten van de zetgroep.....	69
Maandelijks reiniging van de zetgroep met koffieleieverwijderingstabletten.....	70
Maandelijks reiniging van het koffiebonereservoir	72
ONTKALKING	73
DISPLAYMELDINGEN.....	77
OPLOSSING VAN PROBLEMEN	79
ENERGIEBESPARING	82
Stand-by	82
Afdanken van het apparaat.....	83
TECHNISCHE EIGENSCHAPPEN	84
GARANTIE EN SERVICE	84
Garantie.....	84
Service	84
BESTELLING VAN ONDERHOUDSPRODUCTEN	85

BELANGRIJK

Aanwijzingen voor de veiligheid

De machine is voorzien van veiligheidsinrichtingen. Toch is het noodzakelijk de aanwijzingen voor de veiligheid beschreven in deze gebruiksaanwijzing aandachtig te lezen om ongewenste schade aan personen of zaken te voorkomen. Bewaar deze handleiding voor eventuele latere raadpleging.



De term **LET OP** en dit symbool wijzen de gebruiker op risicosituaties die ernstig persoonlijk letsel, levensgevaar en/of schade aan de machine kunnen veroorzaken.



De term **WAARSCHUWING** en dit symbool wijzen de gebruiker op risicosituaties die licht persoonlijk letsel en/of schade aan de machine kunnen veroorzaken.



Met dit symbool wordt gevraagd de handleiding aandachtig te lezen voordat men enige handeling voor het gebruik of onderhoud uitvoert.

Let op

- Sluit de machine aan op een geschikt stopcontact, waarvan de hoofdspanning overeenkomt met de technische gegevens van het apparaat.
- Laat de voedingskabel niet van de tafel of het aanrecht af hangen en laat hem niet met warme oppervlakken in aanraking komen.
- Dompel de machine, de stekker of de voedingskabel niet onder in water: gevaar voor elektrische schokken!
- Richt de hete waterstraal niet op lichaamsdelen: gevaar

voor brandwonden!

- Raak warme oppervlakken niet aan. Gebruik de handgrepen en de knoppen.
- Haal de stekker uit het stopcontact:
 - in geval van storingen;
 - wanneer de machine gedurende een lange tijd niet wordt gebruikt;
 - voordat de machine wordt gereinigd.

Trek aan de stekker en niet aan de voedingskabel. Raak de stekker niet met natte handen aan.

- Gebruik de machine niet als de stekker, de voedingskabel of de machine zelf beschadigd zijn.
- Breng op geen enkele wijze wijzigingen aan de machine of de voedingskabel aan. Alle reparaties moeten uitgevoerd worden door een door Philips erkende reparateur om elk gevaar te voorkomen.
- De machine is niet bedoeld om gebruikt te worden door kinderen jonger 8 jaar.
- De machine kan gebruikt worden door kinderen van 8 jaar (en ouder) indien ze voorafgaand zijn ingelicht over het juiste gebruik van de machine en zich bewust zijn van de bijbehorende gevaren of onder toezicht staan van een volwassene.
- Reiniging en onderhoud dienen niet door kinderen uitgevoerd te worden, tenzij ze ouder dan 8 jaar zijn en onder toezicht staan van een volwassene.
- Houd de machine en de voedingskabel uit de buurt van kinderen die jonger dan 8 jaar zijn.
- De machine kan gebruikt worden door personen met

verminderde fysieke, mentale, sensorische capaciteiten of zonder ervaring en/of onvoldoende bekwaamheid indien ze voorafgaand zijn ingelicht over het juiste gebruik van de machine en zich bewust zijn van de bijbehorende gevaren of onder toezicht staan van een volwassene.

- Kinderen moeten in de gaten gehouden worden om er zeker van te zijn dat ze niet met het apparaat spelen.
- Steek geen vingers of andere voorwerpen in de koffiemolen.

Waarschuwingen

- De machine is uitsluitend bedoeld voor huishoudelijk gebruik en is niet gebouwd voor gebruik in ruimten zoals kantines of keukens van winkels, kantoren, fabrieken of andere werkomgevingen.
- Plaats de machine altijd op een vlakke en stabiele ondergrond.
- Plaats de machine niet op hete oppervlakken, in de buurt van warme ovens, verwarmingsapparatuur of gelijksoortige warmtebronnen.
- Vul het reservoir uitsluitend met koffiebonen. Poederkoffie, oploskoffie en andere voorwerpen die in het koffiebonenreservoir worden gedaan, kunnen de machine beschadigen.
- Laat de machine afkoelen alvorens er onderdelen in te plaatsen of uit te verwijderen.
- Vul het reservoir niet met warm of kokend water. Gebruik alleen koud niet koolzuurhoudend drinkwater.
- Gebruik voor de reiniging geen schurende poeders of

agressieve schoonmaakmiddelen. Een zachte met water bevochtigde doek is voldoende.

- Voer regelmatig de ontkalking van de machine uit. De machine geeft zelf aan wanneer het nodig is de ontkalking uit te voeren. Als deze handeling niet wordt verricht, zal het apparaat ophouden met goed te werken. In dat geval valt de reparatie niet onder de garantie!
- Bewaar de machine niet bij een temperatuur van minder dan 0 °C. Het resterende water in het verwarmingssysteem kan bevriezen en de machine beschadigen.
- Laat geen water in het reservoir staan als de machine een lange periode niet gebruikt zal worden. Het water zou vervuild kunnen raken. Gebruik altijd vers water wanneer de machine gebruikt wordt.

Overeenstemming met de regelgeving

De machine is conform aan art. 13 van het Italiaanse Wetsbesluit nr. 151 van 25 juli 2005, "Uitvoering van de richtlijnen 2005/95/EG, 2002/96/EG en 2003/108/EG, betreffende de beperking van het gebruik van gevaarlijke stoffen in elektrische en elektronische apparatuur, en de afvalverwerking".

Deze machine is in overeenstemming met de Europese richtlijn 2002/96/EG.

Dit Philips apparaat voldoet aan alle standaarden en toepasbare normen met betrekking tot de blootstelling aan elektromagnetische velden.

INSTALLATIE

Overzicht van het product

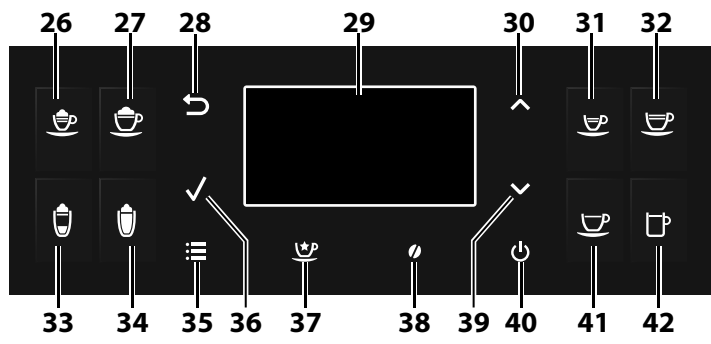
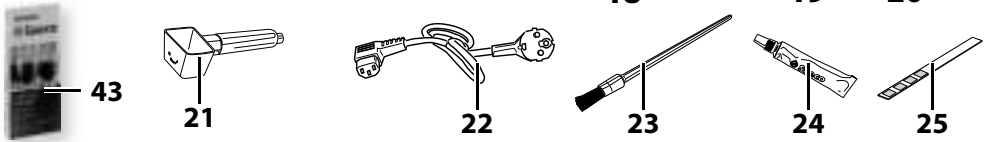
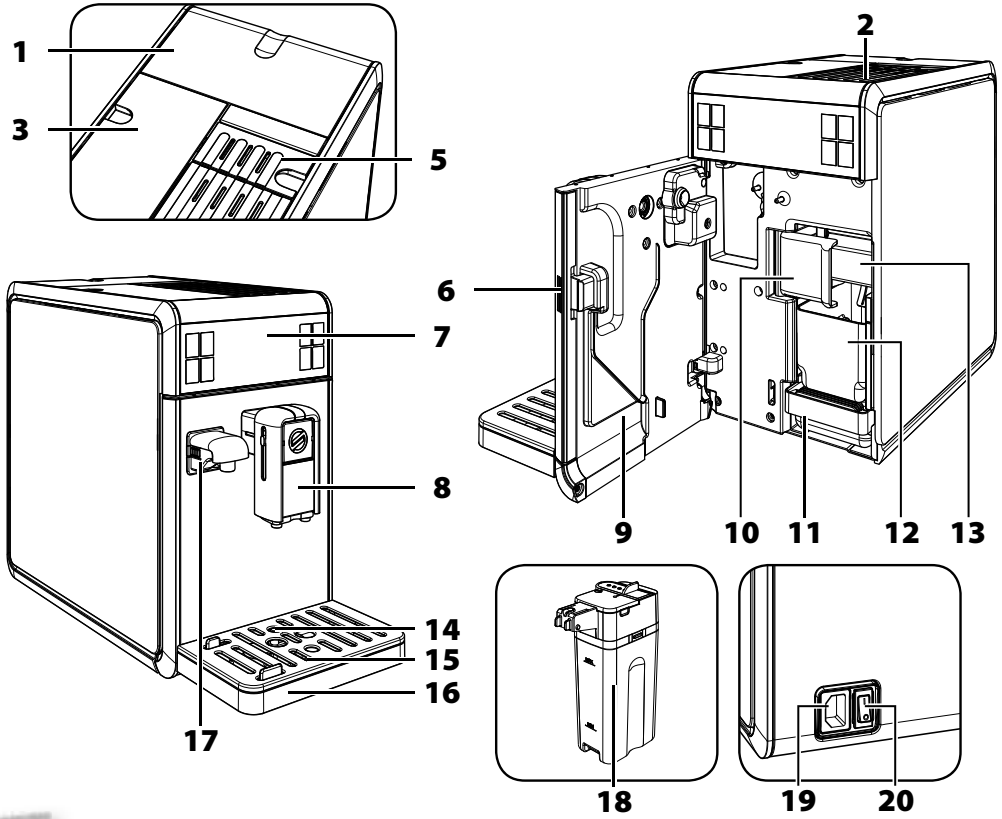

Algemene beschrijving

1. Koffiebonenreservoir met deksel
2. Kopjeswarmhoudplaat
3. Waterreservoir + deksel
4. Waterfilter INTENZA+
5. Vak voor voorgemalen koffie
6. Knop voor servicedeur
7. Bedieningspaneel
8. Uitneembare koffieschenkinrichting
9. Servicedeur
10. Hendel voor blokkering/verwijdering van de zetgroep
11. Lekbakje (intern)
12. Koffiediklade
13. Zetgroep
14. Indicator lekbakje vol
15. Kopjesrooster
16. Lekbakje (extern)
17. Schenkinrichting voor water (uitneembaar)
18. Melkkan
19. Aansluiting voor voedingskabel
20. Hoofdschakelaar
21. Maatlepel voor voorgemalen koffie/sleutel voor de afstelling van de maalbaarheid
22. Voedingskabel
23. Reinigingskwast
24. Smeermiddel voor de zetgroep
25. Teststrip voor waterhardheid
26. Toets voor Espresso Macchiato
27. Toets voor Cappuccino
28. Toets "ESC"
29. LCD-display
30. Toets "OMHOOG"
31. Toets voor Espresso
32. Toets voor Café Crème
33. Toets voor Latte Macchiato
34. Toets voor warme melk
35. Toets "MENU"
36. Toets "OK"
37. Toets voor "Speciale dranken"
38. Toets voor "Aroma" - Voorgemalen koffie
39. Toets "OMLAAG"
40. Stand-by toets
41. Koffietoets
42. Toets voor Caffè Americano
43. Koffieolieverwijderingstabletten (los te koop)
44. Ontkalkingsoplossing (los te koop)

VOORBEREIDENDE HANDELINGEN

Verpakking van de machine

De originele verpakking is ontworpen en vervaardigd om de machine tijdens het transport te beschermen. Het is raadzaam om de verpakking te bewaren voor eventueel transport in de toekomst.

Installatie van de machine

1 Haal het lekbakje met rooster en de kan uit de verpakking.

2 Haal de machine uit de verpakking.

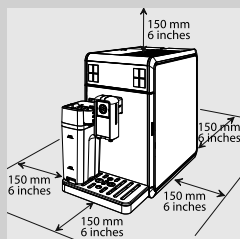

3 Voor een optimaal gebruik, wordt het aangeraden om:

- een veilige ondergrond te kiezen die goed geëffend is, waar niemand de machine kan omgooien of zich eraan kan verwonden;
- een voldoende verlichte, hygiënische omgeving te kiezen met een gemakkelijk toegankelijk stopcontact;
- ervoor te zorgen dat er voldoende ruimte vrij rondom de machine is, zoals op de afbeelding is aangegeven.

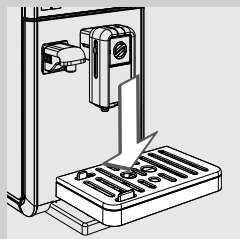

4 Plaats het (externe) lekbakje met rooster in de machine. Controleer of het goed geplaatst is.



Opmerking:

Het lekbakje heeft als doel het water op te vangen dat uit de schenkinrichting komt tijdens de spoelcyclus/zelfreiniging en de eventuele koffie die wordt gemorst tijdens de bereiding van de dranken. Leeg en was het lekbakje dagelijks en elke keer wanneer de indicator voor lekbakje vol omhoog is gekomen.

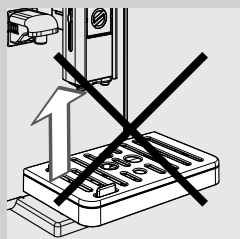

Waarschuwing:

Verwijder nooit het lekbakje meteen na inschakeling van de machine. Wacht een paar minuten totdat de machine de spoelcyclus/zelfreiniging heeft uitgevoerd.

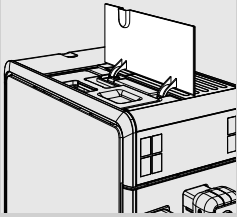

5 Til de buitenste linker beschermkap van de kan.

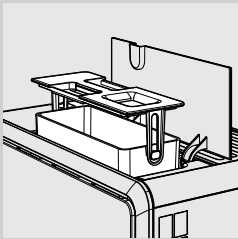

6 Til het waterreservoir uit de machine met behulp van de op de binnen-
deksel geïntegreerde handgreep.

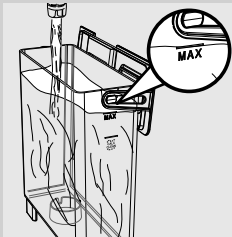

7 Spoel het reservoir met vers water.

8 Vul het reservoir met vers drinkwater tot het MAX niveau en plaats het terug in de machine. Controleer of het goed geplaatst is.



Waarschuwing:

Vul het reservoir niet met warm, kokend of koolzuurhoudend water of andere vloeistoffen die het reservoir en de machine zouden kunnen beschadigen.

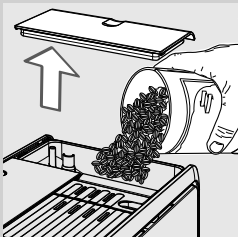

9 Haal de deksel van het koffiebonenreservoir. Vul het langzaam met koffiebonen.



Waarschuwing:

Vul het reservoir alleen met koffiebonen. Poederkoffie, oploskoffie, gekarameliseerde koffie en andere voorwerpen kunnen de machine beschadigen.

10 Plaats de deksel terug op het koffiebonenreservoir.

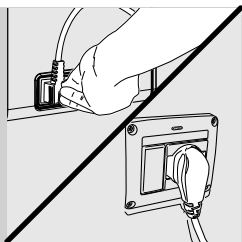

11 Steek de stekker in het contact aan de achterkant van de machine.

12 Steek de stekker aan het andere uiteinde van de voedingskabel in een stopcontact met de juiste spanning.

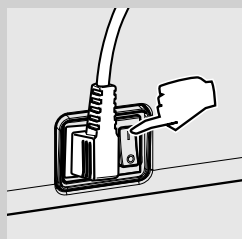

13 Zet de hoofdschakelaar aan de achterkant in de stand "I" om de machine in te schakelen.

EERSTE INSCHAKELING

Voor het eerste gebruik moet het volgende gebeuren:

- 1) de taal moet geselecteerd worden;
- 2) de machine voert een automatische spoelcyclus/reiniging uit;
- 3) er moet een handmatige spoelcyclus gestart te worden.

Taal selecteren

Bij het eerste gebruik moet de taal geselecteerd worden.



1 Het hiernaast afgebeelde display wordt weergegeven. Kies de gewenste taal door op de scrolltoetsen "▼" of "▲" te drukken.



2 Druk op de toets "✓" om te bevestigen.



- 3 De machine is bezig met opwarmen.

Automatische spoelcyclus/reiniging

Nadat de machine is opgewarmd, zal deze een automatische spoelcyclus/zelfreiniging van de interne circuits met vers water uitvoeren. Deze handeling vergt minder dan een minuut.



- 1 Zet een kanna'tje onder de koffieschenkinrichting om de kleine hoeveelheid water die eruit komt op te vangen.

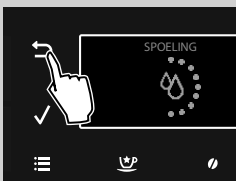

- 2 Het hiernaast afgebeelde display wordt weergegeven. Wacht totdat de cyclus automatisch eindigt.



Opmerking:

Druk op toets "↶" als men de afgifte wenst te stoppen.

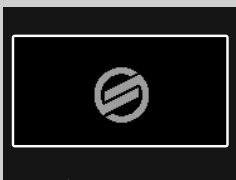

- 3 Wanneer de bovenstaande handelingen zijn beëindigd, geeft de machine het hiernaast afgebeelde display weer. Nu kan de handmatige spoelcyclus worden uitgevoerd.

Handmatige spoelcyclus

Bij het eerste gebruik van de machine is het noodzakelijk een spoelcyclus te starten. Tijdens dit proces wordt de cyclus voor de koffieafgifte geactiveerd en stroomt het verse water door de schenkinrichting. De handeling vergt enkele minuten.

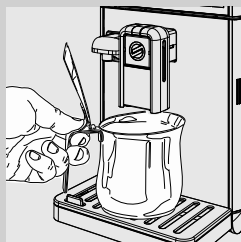

- 1 Zet een kannetje onder de koffieschenkinrichting.

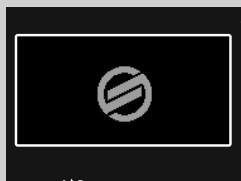

- 2 Controleer of de machine het hiernaast afgebeelde display weergeeft.

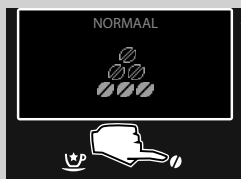

- 3 Druk op de toets "☉" om in het menu voor de aromakeuze te gaan.

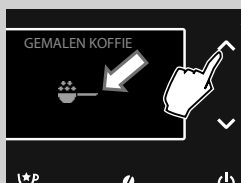

- 4 Om de functie voor de afgifte van voorgemalen koffie te kiezen, dient men op de scrolltoetsen "▼" of "▲" te drukken totdat het icoon "☉" wordt weergegeven.



Opmerking:

voeg geen voorgemalen koffie toe in het vak.



- 5 Druk op de toets "☉".



- 6** Bij het kiezen van het product, vraagt de machine om het toevoegen van gemalen koffie te bevestigen. Druk op de toets "✓". De machine begint met water uit de koffieschenkinrichting te verstrekken.

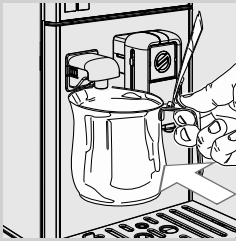

- 7** Leeg na de afgifte het kannaetje en zet het onder de schenkinrichting voor water.



- 8** Druk op de toets "☒".



- 9** Druk op de toets "✓".

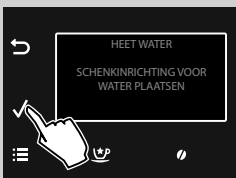

- 10** Druk op de toets "✓". Wanneer de verwarmingsfase is beëindigd, begint de machine water te verstrekken.

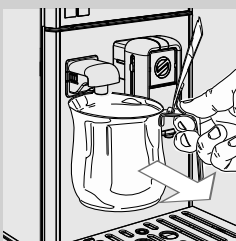

- 11** Na water te hebben verstrekt, verwijder het kannaetje en leeg deze.

- 12** Herhaal de onder punt 8 tot punt 11 beschreven handelingen totdat er geen water meer in het reservoir zit, ga vervolgens verder met punt 13.

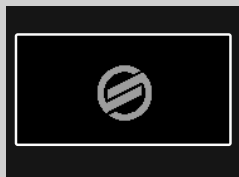
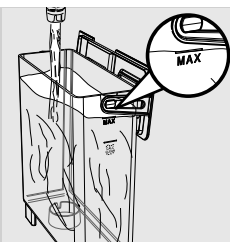

- 13** Vul tenslotte het waterreservoir opnieuw tot het MAX niveau. Nu kunt U koffie zetten.
Het hiernaast afgebeelde symbool wordt weergegeven.

Opmerking:

Als de machine gedurende twee of meer weken niet gebruikt is, zal er bij inschakeling een automatische spoelcyclus/zelfreiniging worden uitgevoerd. Vervolgens moet er een handmatige spoelcyclus gestart worden, zoals hierboven beschreven.

De automatische spoelcyclus/zelfreiniging wordt ook opgestart wanneer de machine in stand-by staat of langer dan 15 minuten uitgeschakeld is. Na beëindiging van de cyclus kunnen er producten worden verstrekt.

Meting en programmering van de waterhardheid

De meting van de waterhardheid is erg belangrijk om de frequentie voor de ontkalking van de machine te bepalen en voor de installatie van het waterfilter "INTENZA+" (raadpleeg het volgende hoofdstuk voor nadere details over de waterfilter).

Voor de meting van de waterhardheid moeten de volgende aanwijzingen worden nageleefd:

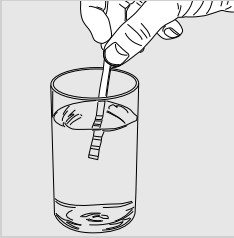

- 1 Dompel de teststrip voor de waterhardheid (meegeleverd met de machine) gedurende 1 seconde in het water.



Opmerking:

de teststrip kan maar voor één meting gebruikt worden.

- 2 Wacht een minuut.

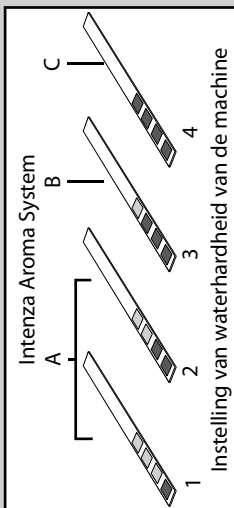

- 3 Controleer hoeveel vierkantjes rood worden en raadpleeg vervolgens de tabel hiernaast.



Opmerking:

De nummers op de teststrip komen overeen met de instellingen voor de afstelling van de waterhardheid.

Om precies te zijn:

- 1 = 1 (zeer zacht water)
- 2 = 2 (zacht water)
- 3 = 3 (hard water)
- 4 = 4 (zeer hard water)

De letters komen overeen met de tekenjes die zich aan de basis van het waterfilter "INTENZA+" bevinden (zie volgende hoofdstuk).

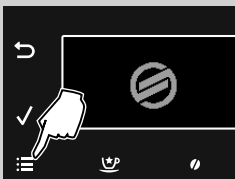

- 4 Druk op de toets "☰" om in het hoofdmenu van de machine te gaan.



5 Druk op de toets "✓" om "INSTELLINGEN" te kiezen.



6 Druk op "✓" om te bevestigen.



7 Druk op "✓" om de keuze "WATER" te bevestigen.



8 Druk op "✓" om de keuze "WATERHARDHEID" te bevestigen.

Opmerking:

De machine wordt geleverd met een standaard instelling voor de waterhardheid die overeenkomt met de meeste soorten water.



9 Druk op de toets "✓" om de waarde te vermeerderen of op de toets "∧" om de waarde te verminderen.

10 Druk op de toets "✓" om de instelling te bevestigen.

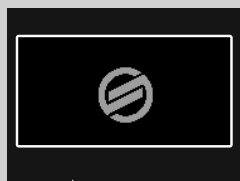

11 Druk op de toets "☰" om het programmeringsmenu te verlaten. De machine is nu klaar voor het maken van koffie.

Installatie waterfilter "INTENZA+"



Het wordt aangeraden om het waterfilter "INTENZA+" te installeren, die de vorming van kalkaanslag in de machine beperkt en die een sterker aroma aan uw koffie geeft.

Water is een heel belangrijk bestanddeel bij het zetten van koffie: daarom is het heel belangrijk dit altijd professioneel te filteren. Het waterfilter "INTENZA+" kan de vorming van mineraalafzettingen voorkomen, waardoor de kwaliteit van het water wordt verbeterd.



- 1 Haal het waterfilter "INTENZA+" uit de verpakking en dompel het in verticale positie (met de opening naar boven) in koud water en druk zachtjes op de zijkanten om de luchtbelletjes er uit te laten.

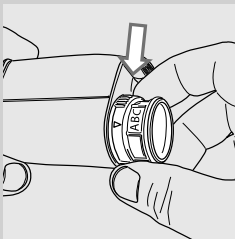

- 2 Stel het waterfilter "INTENZA+" in volgens de uitgevoerde metingen (zie vorige hoofdstuk) en zoals gespecificeerd aan de basis van de filter:
 A = zacht water – komt overeen met 1 of 2 op de teststrip
 B = hard water (standaard) – komt overeen met 3 op de teststrip
 C = zeer hard water – komt overeen met 4 op de teststrip

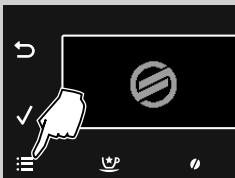

- 3 Druk op de toets  om in het hoofdmenu van de machine te gaan.



- 4 Druk op de toets  om "INSTELLINGEN" te kiezen.



5 Druk op "✓" om te bevestigen.

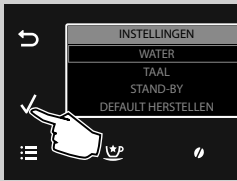

6 Druk op "✓" om de keuze "**WATER**" te bevestigen.

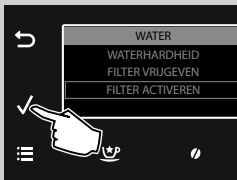

7 Druk op de toets "✓" om "**FILTER ACTIVEREN**" te kiezen.

8 Druk op "✓" om te bevestigen.



9 Druk op "✓" om te bevestigen.



Opmerking:

Druk op de toets "↶" om de activering te verlaten.

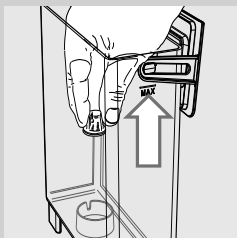

10 Verwijder het witte filtertje dat zich in het waterreservoir bevindt en bewaar het op een droge plaats.

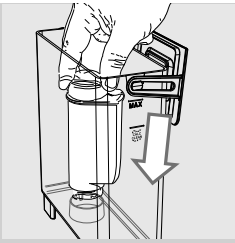

11 Plaats het waterfilter "INTENZA+" in het lege waterreservoir. Duw het zo ver mogelijk naar beneden.

12 Vul het reservoir met vers water tot het MAX niveau en plaats het terug in de machine.



13 Druk op "✓" om te bevestigen.

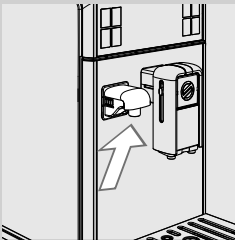

14 Controleer of de schenkinrichting voor water goed geïnstalleerd is.



15 Druk op "✓" om te bevestigen.

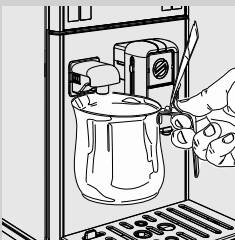

16 Plaats een kannetje onder de schenkinrichting voor heet water.



17 Druk op "✓" om te bevestigen.

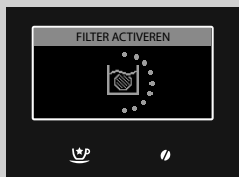

18 De machine begint met water te verstrekken. Het hiernaast afgebeelde scherm wordt weergegeven.

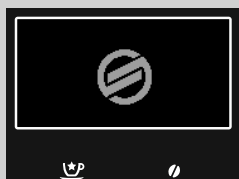

19 Verwijder het kannaetje na beëindiging van de afgifte en leeg het. De machine is nu klaar voor het maken van koffie.

Op deze manier is de machine geprogrammeerd om de gebruiker te informeren dat het nodig is het waterfilter "INTENZA+" te vervangen.

Vervanging van het waterfilter "INTENZA+"

Wanneer het nodig is het waterfilter "INTENZA+" te vervangen, wordt het display hiernaast weergegeven.

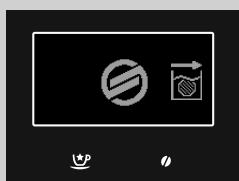

1 Voer de vervanging van het filter uit zoals beschreven in het voorgaande hoofdstuk.

2 Het apparaat is nu geprogrammeerd voor het gebruik van een nieuwe filter.



Opmerking:

wanneer de filter al geïnstalleerd is en men deze wil verwijderen zonder het te vervangen, dient men de optie "**FILTER VRIJGEVEN**" te selecteren en het op OFF in te stellen.

Als het waterfilter "INTENZA+" niet aanwezig is, moet het eerder verwijderde witte filtertje in het reservoir terug worden geplaatst.

INSTELLINGEN

Met de machine kunnen er enkele afstellingen worden uitgevoerd om de lekkerste koffie te zetten.

Koffieprofiel

De machine kan aan de persoonlijke smaak van elke gebruiker voldoen met de mogelijkheid om tot en met een maximum van 6 verschillende profielen in te stellen.

Er is op de machine 1 standaard profiel vooringesteld dat is aangegeven met het icoon links.

Het is mogelijk 5 andere profielen vrij te geven die geheel gepersonaliseerd kunnen worden. Voor een eenvoudig gebruik wordt elke gebruiker vertegenwoordigd door zijn eigen icoon dat geselecteerd kan worden tijdens de programmering.

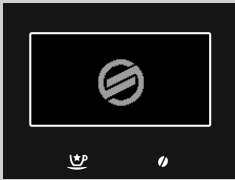

Opmerking:

De profielen kunnen pas geselecteerd worden nadat ze vrijgegeven zijn (raadpleeg het hoofdstuk "Activering van een nieuw profiel").

Nadat ze vrijgegeven zijn, kunnen de profielen geselecteerd worden met de toets "▼" of de toets "▲" en deze worden onmiddellijk actief en zullen het bijbehorende icoon tonen.

Activering van een nieuw profiel

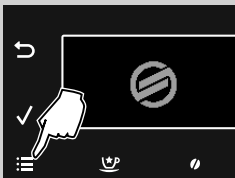

1 Druk op de toets "☰" om in het hoofdmenu van de machine te gaan.



2 Druk op "✓" om te bevestigen.



3 Druk op "✓" om de keuze "GEBRUIKER VRIJGEVEN" te bevestigen.

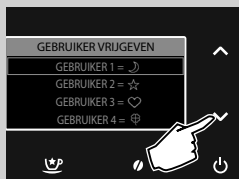

4 Druk op de toets "▼" of de toets "▲" om het gewenste profiel te selecteren waaraan een specifiek icoon wordt verbonden.

Opmerking:

Wanneer er al een profiel is geactiveerd, wordt deze niet meer weergegeven in de mogelijke opties.

5 Druk op "✓" om te bevestigen.



6 Nu kunnen de dranken gepersonaliseerd worden (zie hoofdstuk "Programmering van de drank").

Blokking van een gebruikersprofiel

Het is mogelijk een al geactiveerd gebruikersprofiel te blokkeren, maar voorgestelde profielen kunnen niet geblokkeerd worden.

Opmerking:

In dat geval worden alle bijbehorende instellingen in het geheugen bewaard maar niet weergegeven en het icoon wordt opnieuw beschikbaar in de opties voor de activering. Om het opnieuw te activeren, dient men de paragraaf "Activering van een nieuw profiel" te raadplegen.



1 Druk op de toets "☰" om in het hoofdmenu van de machine te gaan.



2 Druk op "✓" om te bevestigen.



3 Druk op de toets "✓" om "GEBRUIKER BLOKKEREN" te kiezen.



4 Druk op de toets "✓" om het te verwijderen profiel te kiezen. Druk op de toets "✓" om te bevestigen. Nu is het profiel geblokkeerd.

Opmerking:

Op het display hiernaast kunnen net zo veel profielen aanwezig zijn als in het verleden zijn geactiveerd. Alleen het geselecteerde profiel zal worden geblokkeerd.



5 Het hiernaast afgebeelde display wordt weergegeven.

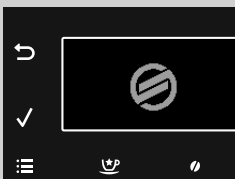

6 Druk op de toets "☰" om het programmeringsmenu te verlaten. De machine is nu klaar voor het maken van koffie.

Saeco Adapting System

Koffie is een natuurlijk product en haar eigenschappen kunnen veranderen afhankelijk van de afkomst, de melange en de branding. De machine is voorzien van een zelf-regulerend systeem dat het mogelijk maakt om alle soorten koffiebonen te gebruiken die in de handel verkrijgbaar zijn, behalve gekarameliseerde of gearomatiseerde koffiebonen.

De machine stelt zich zelf automatisch in na het maken van enkele kopjes koffie om de koffie-extractie te optimaliseren.

De keramische koffiemolen instellen

De keramische maalstenen garanderen altijd een perfecte maalfijnheid en een speciale korrelgrootte voor elke koffiespecialiteit.

Deze technologie zorgt voor het totale behoud van het aroma waardoor de ware Italiaanse smaak in elk kopje wordt gegarandeerd.



Let op:

De keramische koffiemolen bevat bewegende onderdelen die gevaarlijk kunnen zijn. Het is dus verboden er vingers of andere voorwerpen in te steken. Stel de keramische koffiemolen alleen af met de sleutel voor de afstelling van de maalfijnheid.

Het is mogelijk de keramische maalelementen af te stellen om de maalfijnheid van de koffie aan te passen aan uw persoonlijke smaak.

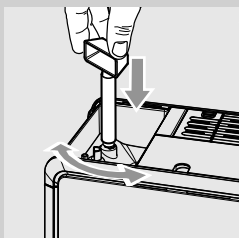

1

Druk op en draai de knop voor de afstelling van de maalfijnheid geplaatst in het koffiebonenreservoir **één klik per keer**. Gebruik de sleutel voor afstelling van de koffiemolen die met de machine meegeleverd wordt. Het verschil in smaak is pas merkbaar na het maken van 2-3 kopjes koffie.



Let op:

Om schade te voorkomen aan de machine mag de koffiemolen niet meer dan één klik per keer worden gedraaid.

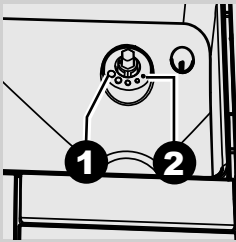

2 De referentietekens aan de binnenkant van het koffiereservoir geven de instelling van de maalbaarheid aan. Het is mogelijk 5 verschillende maalbaarheden in te stellen tussen stand 1 voor een grove maling en een lichtere smaak en stand 2 voor een fijne maling met een sterkere smaak.

Wanneer de keramische koffiemolen wordt ingesteld op een fijnere maling, zal de smaak van de koffie sterker zijn. Voor koffie met een lichtere smaak, moet de keramische koffiemolen op een grovere maling ingesteld worden.

Afstelling van het aroma (koffiesterkte)

Met de machine kan de juiste hoeveelheid gemalen koffie voor elk product ingesteld worden. Met de "**GBRUIKERSPROFIELEN**" kan de standaard instelling voor elk product worden geprogrammeerd (zie hoofdstuk "Programmering van de drank", optie "**AROMA**").

1 Om tijdelijk de hoeveelheid gemalen koffie te wijzigen, dient men op de toets "☉" op het bedieningspaneel te drukken.

Opmerking:

De keuze moet worden gemaakt voordat de koffie wordt gekozen.

2 Druk op de scrolltoetsen "∨" of "∧" totdat het gewenste aroma wordt weergegeven. Selecteer vervolgens de drank.

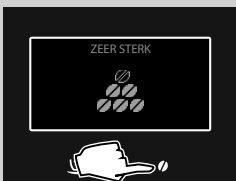

-  = zeer mild aroma
-  = mild aroma
-  = normaal aroma
-  = sterk aroma
-  = zeer sterk aroma
-  = extra sterk aroma
-  = gemalen koffie

Opmerking:

Deze functie blijft gedurende 30 seconden actief, daarna zal de machine de keuze wissen en terugkeren naar de vorige stand.

Opmerking:

De aromakeuze is niet toegestaan voor de Special producten "Energy Koffie", "Sterke Espresso" en "Slappe Espresso".

Afstelling schenkinrichting

De schenkinrichting is in hoogte verstelbaar, zodat deze beter aangepast kan worden aan de afmetingen van de kopjes die men wenst te gebruiken.

Om de afstelling uit te voeren, moet de schenkinrichting handmatig worden verhoogd of verlaagd met de vingers, zoals weergegeven op de afbeelding.

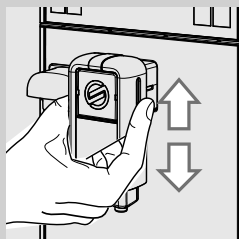

De aangeraden standen zijn:
Voor het gebruik van kleine kopjes.

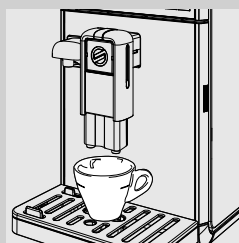

Voor het gebruik van grote bekers.

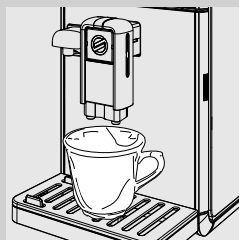

Voor het gebruik van glazen voor Latte Macchiato.

 **Opmerking:**
Dit is mogelijk door de schenkinrichting richting de machine te verplaatsen.

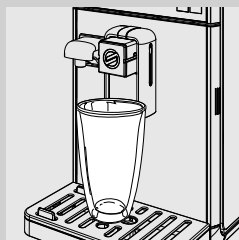

Onder de schenkinrichting kunnen twee kopjes geplaatst worden om tegelijkertijd twee kopjes koffie te maken.

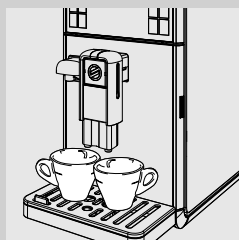

Instelling hoeveelheid koffie per kopje

De machine biedt de mogelijkheid om de hoeveelheid verstrekte koffie of melk in te stellen afhankelijk van uw persoonlijke smaak en de afmetingen van de bekertjes/kopjes.

Bij elke druk op de toetsen Espresso "☺", Café Crème "☺", koffie "☺" en Caffè Americano "☺" zal de machine een vooraf bepaalde hoeveelheid koffie verstrekken. Elke toets kan afzonderlijk geprogrammeerd worden.

De volgende procedure illustreert de programmering van de toets Espresso "☺".

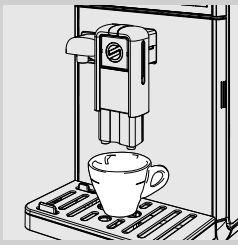

- 1 Plaats een kopje onder de koffieschenkinrichting.



- 2 Houd de toets Espresso "☺" ingedrukt totdat het icoon "MEMO" verschijnt, laat dan de toets los. Nu is de machine bezig met programmeren. De machine begint met de afgifte van de koffie.



- 3 Druk op de toets Espresso "☺" zodra de gewenste hoeveelheid koffie is bereikt.

Nu is de toets Espresso "☺" geprogrammeerd; bij elke volgende druk op de toets zal de machine de zojuist geprogrammeerde hoeveelheid espresso verstrekken.



Opmerking:

houd u aan dezelfde procedure voor de programmering van de toetsen Café Crème "☺", Koffie "☺" en Caffè Americano "☺".

Druk opnieuw op de toets van de geselecteerde koffie om de afgifte te stoppen wanneer de gewenste hoeveelheid is bereikt.

Men kan de hoeveelheid van de drank ook instellen via "GEBRUIKERS-PROFIELEN" (zie hoofdstuk "Programmering van de drank", optie "HOEVEELHEID KOFFIE").

KOFFIEAFGIFTE

Controleer voordat u koffie gaat maken of er geen meldingen zijn op het display en of het waterreservoir en het koffiebonenreservoir vol zijn.

Maken van koffie met koffiebonen

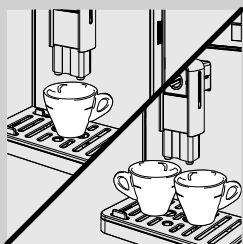

- 1 Plaats 1 of 2 kopjes onder de schenkinrichting.

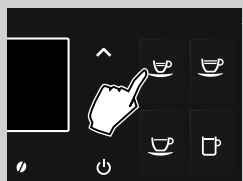

- 2 Druk op de toets "☕" voor espresso, op de toets "☕" voor Café Crème, op de toets "☕" voor koffie of op de toets "☕" voor Caffè Americano.

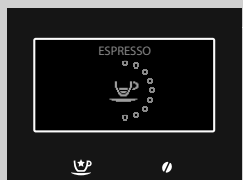

- 3 Om 1 kopje koffie te zetten, dient men één maal op de gewenste toets te drukken. Het hiernaast afgebeelde display wordt weergegeven.



- 4 Om 2 kopjes kaffies te zetten, dient men tweemaal achterelkaar op de gewenste toets te drukken. Het hiernaast afgebeelde display wordt weergegeven.



Opmerking:

in deze werkingsstand maalt en doseert de machine automatisch de juiste hoeveelheid koffie.

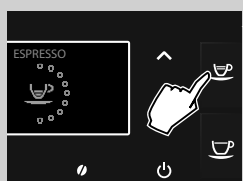

- 5 Na de voorinfusiecyclus begint de koffie uit de schenkinrichting te stromen.
- 6 De koffieafgifte zal automatisch stoppen wanneer het ingestelde niveau is bereikt; het blijft echter mogelijk om de koffieafgifte eerder te onderbreken door opnieuw op dezelfde toets te drukken die voor de afgifte is gebruikt.

Maken van koffie met voorgemalen koffie

Deze functie biedt de mogelijkheid om voorgemalen en cafeïnevrije koffie te gebruiken. Met de functie voorgemalen koffie kan men slechts één koffie per keer zetten.

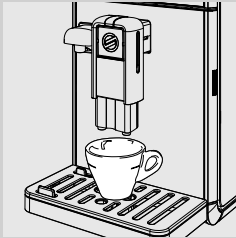

- 1 Plaats een kopje onder de schenkinrichting.



- 2 Druk op de toets "☉" om in het menu voor de aromakeuze te gaan.



- 3 Om de functie voor de afgifte van voorgemalen koffie te kiezen, dient men op de scrolltoetsen "∨" of "∧" te drukken totdat het icoon "☉" wordt weergegeven.

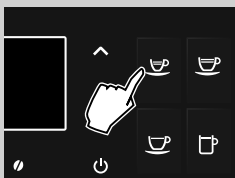

- 4 Druk op de toets "☉" voor Espresso, de toets "☕" voor Café Crème of op de toets "☕" voor koffie.



- 5 Bij het kiezen van het product, vraagt de machine om het toevoegen van gemalen koffie te bevestigen.

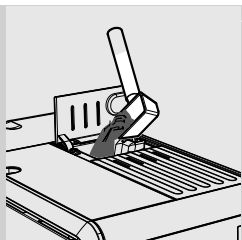

6 Open de deksel van het vak voor voorgemalen koffie.

7 Voeg een maatlepel voorgemalen koffie toe in het vak. Gebruik alleen de met de machine meegeleverde maatlepel, sluit vervolgens de deksel van het vak voor voorgemalen koffie.



Let op:

Doe alleen voorgemalen koffie in het vak voor voorgemalen koffie. Het gebruik van andere producten en voorwerpen kan ernstige schade aan de machine veroorzaken. Dit soort reparaties vallen niet onder de garantie.

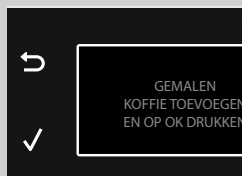

8 Druk op de toets "✓". Na de voorinfusiecyclus begint de koffie uit de schenkinrichting te stromen.



9 De koffieafgifte zal automatisch stoppen wanneer het ingestelde niveau is bereikt; het blijft echter mogelijk om de koffieafgifte eerder te onderbreken door opnieuw op de toets van de geselecteerde drank te drukken.

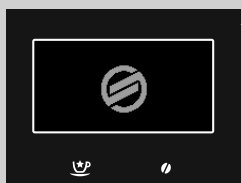

Na de afgifte keert de machine terug naar het hoofdmenu.

Om nog een koffie te verstrekken met voorgemalen koffie, moeten de zojuist beschreven handelingen herhaald worden.



Opmerking:

Als er in het vak geen voorgemalen koffie is gedaan, zal alleen water worden verstrekt.

Als de dosis te groot is of als er 2 of meerdere maatlepels erin worden gedaan, zal de machine de te veel gemalen koffie in de koffiediklade legen. Voor gemalen koffie kan de hoeveelheid van de afgifte niet opgeslagen worden.



Opmerking:

Deze functie blijft gedurende 30 seconden actief, daarna zal de machine de keuze wissen en terugkeren naar de vorige stand.

MELKKAN

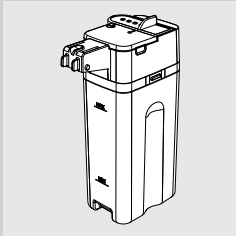

Dit hoofdstuk verklaart het gebruik van de melkkan om dranken op basis van melk te bereiden.



Opmerking:

Voordat men de melkkan gebruikt, dient men deze eerst zorgvuldig te reinigen, zoals beschreven in het hoofdstuk "Reiniging en onderhoud". We raden U aan de kan met koude melk (circa 5 °C) te vullen.



Let op:

Gebruik de kan uitsluitend met melk voor de bereiding van de dranken en reinig de kan met water.

Het vullen van de melkkan

De melkkan kan voor of tijdens het gebruik gevuld te worden.

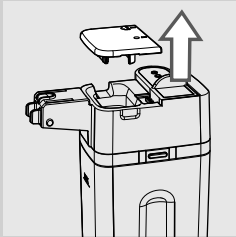

- 1 Til de deksel van de kan op zoals in de figuur wordt getoond.

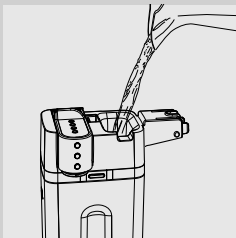

- 2 Schenk de melk in de kan: de hoeveelheid melk dient tussen het minimum niveau (MIN) en het maximum niveau (MAX) aangeduid op de melkkan te liggen. Plaats de deksel terug op de kan.

- 3 De melkkan is klaar voor gebruik.

Het plaatsen van de melkkan

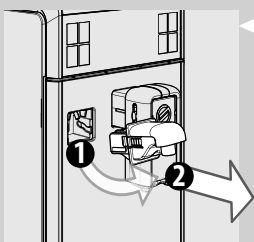

- 1 Indien de schenkinrichting voor water geplaatst is, verwijder het zoals getoond in de figuur:
 - Druk op de twee toetsen aan de zijkant om de schenkinrichting los te maken en til deze een klein beetje op;
 - Trek aan de schenkinrichting voor water om deze te verwijderen.

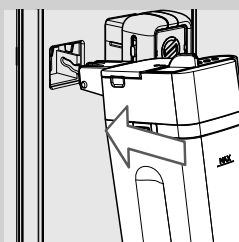

- 2 Houd de melkkan een beetje schuin. Plaats deze in de geleiders van de machine.

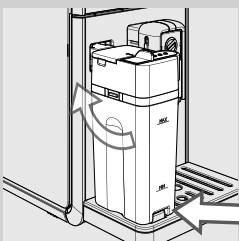

- 3 Druk en draai de kan voorzichtig naar beneden totdat deze bevestigd wordt aan het lekbakje. Plaats de kan niet met kracht.

Het verwijderen van de melkkan

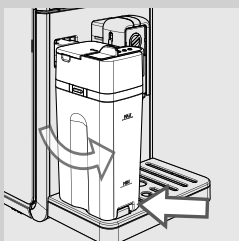

- 1 Draai de kan naar boven totdat deze soepel uit de inzet op het lekbakje loskomt. Haal deze er vervolgens uit.

Het legen van de melkkan

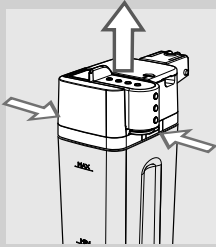

- 1 Druk op de ontgrendelingsknoppen om het bovenste gedeelte van de melkkan te verwijderen.

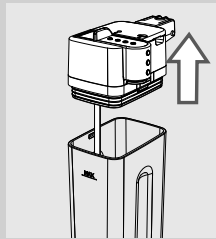

- 2 Til het bovenste gedeelte van de melkkan op. Leeg de melkkan en reinig deze grondig.



Opmerking:

reinig de melkkan na elk gebruik zoals beschreven staat in het hoofdstuk "Reiniging en Onderhoud".

AFGIFTE VAN DRANKEN MET MELK



Let op:

Gevaar voor brandwonden! Aan het begin van de afgifte kunnen er melk- en stoomspetters vrijkomen. Wacht tot het einde van de cyclus voor de melkkan te verwijderen.

Op het bedieningspaneel bevinden zich de toetsen om automatisch Espresso Macchiato "☕", Cappuccino "☕", Latte Macchiato "☕" en Warme Melk "☕" te bereiden.

Als voorbeeld wordt laten zien hoe men een Cappuccino "☕" zet.

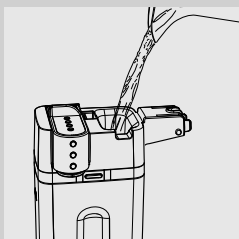

1 Vul de kan met melk. De hoeveelheid melk dient tussen het minimum niveau (MIN) en het maximum niveau (MAX) aangeduid op de melkkan te liggen. Plaats de deksel terug op de kan.



Opmerking:

Gebruik koude melk (~5 °C / 41 °F) met een proteïnegehalte van ten minste 3% om een cappuccino van uitstekende kwaliteit te krijgen. Het is mogelijk om zowel volle melk als halfvolle melk te gebruiken afhankelijk van de persoonlijke smaak.

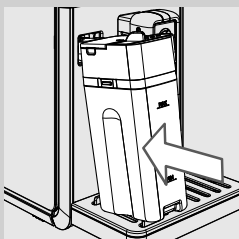

2 Plaats de kan in de machine.

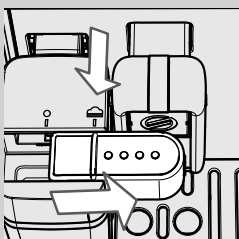

3 Haal de schenkinrichting van de melkkan er naar rechts uit tot het symbool "☕".



Opmerking:

Indien de schenkinrichting van de melkkan niet helemaal naar buiten is geschoven, is het mogelijk dat er stoom vrijkomt en dat de melk niet goed opgeschuimd wordt.

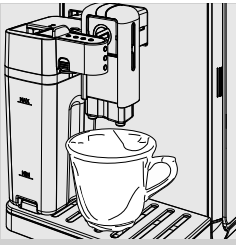

4 Plaats een kopje onder de schenkinrichting.



5 Druk op toets Cappuccino "☕" om de afgifte te starten.



6 De machine herinnert eraan dat het nodig is om de melkkan te plaatsen en de schenkinrichting naar buiten te schuiven.

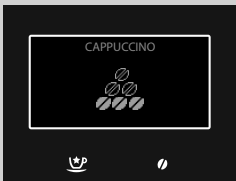

7 De machine maalt de geprogrammeerde hoeveelheid koffie.

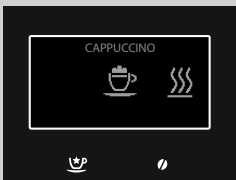

8 De machine heeft een voorverwarmingstijd nodig: gedurende deze fase wordt het symbool hiernaast weergegeven.

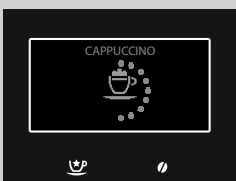

9 De machine begint met de afgifte van de melk. Om de afgifte te stoppen, dient men opnieuw op de toets van de geselecteerde drank te drukken. De afgifte stopt na enkele seconden.



- 10** Als de afgifte van de opgeschuimde melk gestopt is, zal de machine koffie verstrekken. Druk opnieuw op de toets van de geselecteerde drank om de afgifte te stoppen.

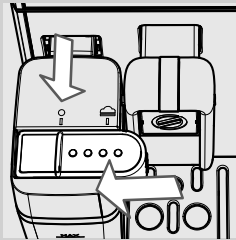

- 11** Schuif de schenkinrichting van de melkkan naar binnen tot het symbool "●".



Opmerking:

Nadat men de melkkan gebruikt heeft, dient men deze te reinigen, zoals beschreven in het hoofdstuk "Reiniging en onderhoud".



Opmerking:

Om een Espresso Macchiato "☕", een Latte Macchiato "☕" of een Warme Melk "☕" te bereiden, dient men de zojuist getoonde aanwijzingen op te volgen en bij punt 5 op de toets van de gewenste drank te drukken.

Instelling hoeveelheid drank met melk

Bij elke druk op de toets Espresso Macchiato "☕", Cappuccino "☕", Latte Macchiato "☕" en Warme Melk "☕", verstrekt de machine een vooraf bepaalde hoeveelheid van de gewenste drank in het kopje. De machine biedt de mogelijkheid om de hoeveelheid elke drank in te stellen afhankelijk van uw persoonlijke smaak en van de afmetingen van de kopjes.

Als voorbeeld wordt laten zien hoe men een Cappuccino "☕" programmeert.

- 1 Vul de kan met melk en plaats deze in de machine.
- 2 Haal de schenkinrichting van de melkkan er naar rechts uit tot het symbool "☕". Plaats een kopje onder de schenkinrichting.

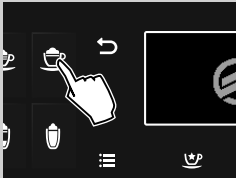
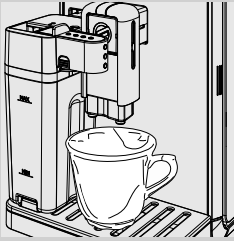

- 3 Houd de toets Cappuccino "☕" ingedrukt totdat het display hiernaast verschijnt, laat dan de toets los. De machine herinnert eraan dat het nodig is om de melkkan te plaatsen en de schenkinrichting naar buiten te schuiven. Nu is de machine bezig met programmeren.



- 4 De machine maakt de geprogrammeerde hoeveelheid koffie.



- 5** De machine heeft een voorverwarmingstijd nodig: gedurende deze fase wordt het symbool hiernaast weergegeven.

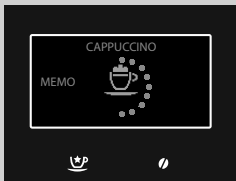

- 6** Wanneer de machine het symbool hiernaast toont, begint de afgifte van de opgeschuimde melk in het kopje. Wanneer de gewenste hoeveelheid opgeschuimde melk is bereikt, dient men opnieuw op de toets van de geselecteerde drank te drukken; de afgifte stopt na enkele seconden.



Opmerking:

Indien men een Warme Melk  bereidt, stopt de instelling bij punt zes.

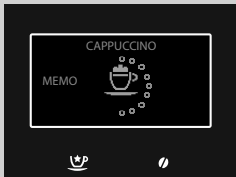



- 7** Als de afgifte van de opgeschuimde melk gestopt is, begint de machine met koffie zetten. Druk opnieuw op de toets van de geselecteerde drank wanneer de gewenste hoeveelheid is bereikt.

Nu is de toets Cappuccino  geprogrammeerd. Bij elke volgende druk op de toets zal de machine de juist geprogrammeerde hoeveelheid cappuccino verstrekken.



Opmerking:

Om een Espresso Macchiato , een Latte Macchiato  of een Warme Melk  te programmeren, dient men de juist getoonde aanwijzingen op te volgen en bij punt 3 op de toets van de gewenste drank te drukken.

SPECIAL DRANKEN

De machine heeft de mogelijkheid om meer producten te verstrekken dan eerder zijn beschreven. Om dit te doen, moeten de volgende aanwijzingen worden nageleefd:

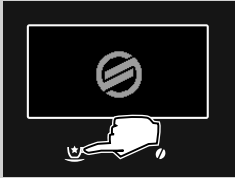

- 1 Druk op de toets "☕P" om in het menu "SPECIAL DRANKEN" te gaan.



- 2 Selecteer de drank door op de toets "▼" of de toets "▲" te drukken. Druk vervolgens op de toets "✓" om de bereiding te starten.

- 3 Om de bereiding van de drank te onderbreken, dient men opnieuw op de toets Special Drinks "☕P" te drukken.



Opmerking:

indien men op de toets Special Drinks "☕P" drukt zonder een product te kiezen, zal de machine na 3 minuten terugkeren naar het hoofdmenu.

Met de functie speciale dranken kan er één drank per keer verstrekt worden. Om meerdere dranken te verstrekken, dient men de procedure te herhalen.

Heet water



Let op:

Gevaar voor brandwonden! Aan het begin van de afgifte kunnen er kort water- en stoomspetters vrijkomen. Wacht tot het einde van de cyclus voor de schenkinrichting voor water te verwijderen.

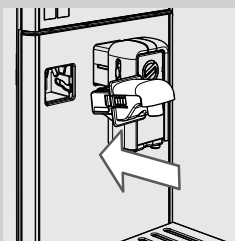

- 1 Verwijder de melkkan, indien geplaatst. Houd de schenkinrichting voor water een beetje schuin en plaats deze helemaal in de geleiders van de machine.

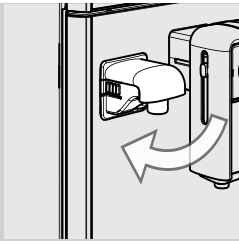

- 2** Duw en draai de schenkinrichting voor water naar beneden totdat deze vast haakt aan de machine zoals wordt getoond in de afbeelding.

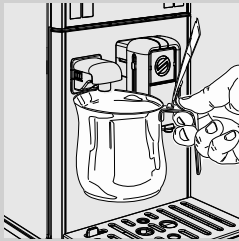

- 3** Plaats een kannetje onder de schenkinrichting voor heet water.



- 4** Druk op de toets "☺" om in het menu "SPECIAL DRANKEN" te gaan.

- 5** Druk op de toets "✓" om de bereiding te starten.

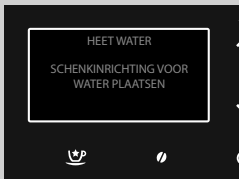

- 6** Het hiernaast afgebeelde symbool wordt weergegeven. De machine geeft aan om de schenkinrichting voor water te installeren. Controleer of de schenkinrichting voor water goed geïnstalleerd is. Druk op "✓" om te bevestigen. De machine begint met heet water te verstrekken.

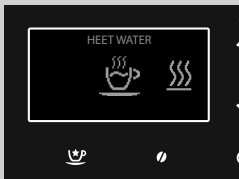

- 7** De machine heeft een voorverwarmingstijd nodig: gedurende deze fase wordt het symbool hiernaast weergegeven.

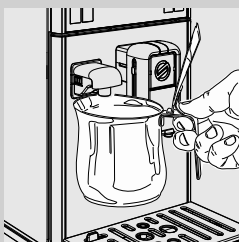

- 8** Verstrek de gewenste hoeveelheid heet water. Om de afgifte van heet water te beëindigen, dient men opnieuw op de toets Speciale Dranken "☺" te drukken.

Instelling afgifte heet water



Let op:

Gevaar voor brandwonden! Aan het begin van de afgifte kunnen er kort water- en stoomspetters vrijkomen. Wacht tot het einde van de cyclus voor de schenkinrichting voor water te verwijderen.

1 Zorg dat de machine klaar is voor de afgifte van heet water.



2 Druk op de toets "☕" om in het menu "SPECIAL DRANKEN" te gaan.

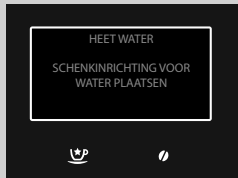

3 Houd de toets "✓" ingedrukt totdat het display hiernaast verschijnt, laat dan de toets los.

4 Druk op "✓" om te bevestigen. De machine begint met heet water te verstrekken.

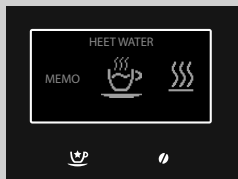

5 De machine heeft een voorverwarmingstijd nodig: gedurende deze fase wordt het symbool hiernaast weergegeven.

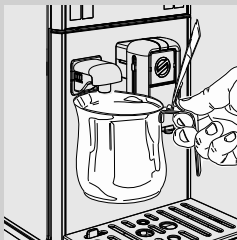

6 Verstrek de gewenste hoeveelheid heet water.

Om de afgifte van heet water te beëindigen, dient men opnieuw op de toets Speciale Dranken "☕" te drukken.

Nu is de hoeveelheid te verstrekken water geprogrammeerd. Bij elke volgende selectie van de toets zal de machine de zojuist geprogrammeerde hoeveelheid heet water verstrekken.

Afgifte van andere dranken uit het menu "Speciale Dranken"

Met dit menu kan men andere dranken verstrekken afhankelijk van de persoonlijke smaak.

Als voorbeeld wordt laten zien hoe men een sterke koffie zet.



Opmerking:

Om de andere dranken uit het menu te verstrekken, dient men dezelfde procedure te volgen. Alleen wanneer men het product "Café au lait" verstrekt, dient men de machine klaar te maken zoals voor de bereiding van een Cappuccino.

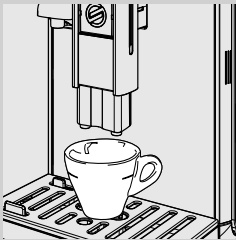

- 1** Plaats 1 kopje onder de schenkinrichting.



- 2** Druk op de toets " " om in het menu "**SPECIAL DRANKEN**" te gaan.
- 3** Selecteer de drank door op de toets " " te drukken totdat de menu-ingang "**STERKE KOFFIE**" verschijnt.
- 4** Druk op de toets " " om de bereiding te starten.
- 5** De koffieafgifte zal automatisch stoppen wanneer het ingestelde niveau is bereikt; het blijft echter mogelijk om de koffieafgifte eerder te onderbreken door opnieuw op de toets "Speciale Dranken" " " te drukken.

Instelling hoeveelheid afgifte in kopje van andere dranken uit het menu "Speciale Dranken"

Met deze procedure kan de hoeveelheid in het kopje van de andere dranken uit het menu ingesteld worden, afhankelijk van de persoonlijke smaak.

Als voorbeeld wordt laten zien hoe men een sterke koffie zet.

Opmerking:

Om de andere dranken uit het menu te verstrekken, dient men dezelfde procedure te volgen. Alleen wanneer men het product "Café au lait" verstrekt, dient men de machine klaar te maken zoals voor de bereiding van een Cappuccino.

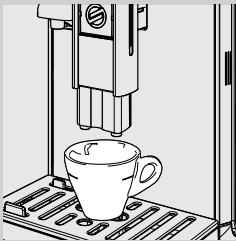

- 1 Plaats 1 kopje onder de schenkinrichting.

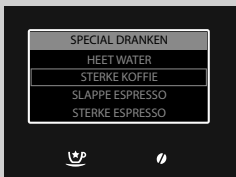

- 2 Druk op de toets " " om in het menu "SPECIAL DRANKEN" te gaan.

- 3 Selecteer de drank door op de toets " " te drukken totdat de menu-ingang "STERKE KOFFIE" verschijnt.

- 4 Houd de toets " " ingedrukt totdat het icoon "MEMO" verschijnt, laat dan de toets los. Nu is de machine bezig met programmeren. De machine begint met de afgifte van de koffie.

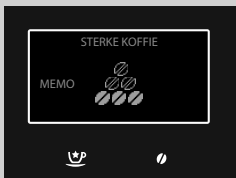

- 5 Druk op de toets " " zodra de gewenste hoeveelheid koffie is bereikt.

Nu is de drank geprogrammeerd; bij elke volgende selectie van de toets zal de machine de zojuist geprogrammeerde hoeveelheid verstrekken.

Opmerking:

Alleen wanneer men het product "Café au lait" verstrekt, dient men de hoeveelheid melk en koffie afzonderlijk te programmeren zoals getoond voor de programmering van een Cappuccino.

PROGRAMMERING DRANK

Het is mogelijk op de machine elke drank te personaliseren op basis van de eigen smaak en om de voorkeuren in het eigen profiel op te slaan.

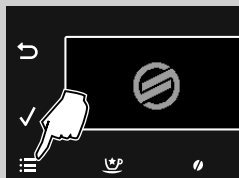

1 Druk op de toets "☰" om in het hoofdmenu van de machine te gaan.



2 Druk op "✓" om te bevestigen.



3 Druk op de toets "▼" om het geactiveerde profiel te selecteren waarin men de drank wenst te programmeren.



4 Druk op "✓" om te bevestigen.

**Opmerking:**

in dit geval worden de parameters die ingesteld kunnen worden voor de afgifte van een cappuccino als voorbeeld getoond. Voor de instelling van andere dranken, dient men dezelfde procedure te volgen. Bij dranken met alleen koffie zijn de parameters voor melk niet beschikbaar.



5 Druk op de toets "▼" om "CAPPUCCINO" te kiezen.

6 Druk op "✓" om te bevestigen.



De parameters die gewijzigd kunnen worden, worden getoond. Om ze te selecteren, druk op de scrolltoetsen "▼" of "▲". Druk op de toets "✓" om in het menu te gaan. Om naar het vorige scherm terug te gaan, dient men op de toets "↶" te drukken. Om naar het beginscherm terug te gaan, dient men op de toets "☰" te drukken.



Aroma

Deze instelling stelt de hoeveelheid te malen koffie in.

- = zeer mild aroma
- = mild aroma
- = normaal aroma
- = sterk aroma
- = zeer sterk aroma
- = extra sterk aroma
- ☰ = gemalen koffie

Druk op de scrolltoetsen "▼" of "▲" om te selecteren en bevestig met de toets "✓".



Hoeveelheid koffie

Door de balk op het display aan te passen met de scrolltoetsen "▼" of "▲" is het mogelijk de hoeveelheid water voor de koffieafgifte te kiezen. Druk op "✓" om de wijziging te bevestigen.

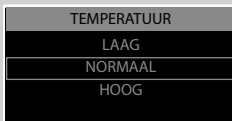

Temperatuur

Met deze instelling kan de temperatuur van de koffie worden geregeld.
LAAG: lage temperatuur.
NORMAAL: gemiddelde temperatuur.
HOOG: hoge temperatuur.

Druk op de scrolltoetsen "▼" of "▲" om te selecteren en bevestig met de toets "✓".

Smaak



Met deze instelling kan de functie van de voorinfusie worden uitgevoerd. Tijdens de voorinfusie wordt de koffie licht bevochtigd om het aroma maximaal te versterken.

ZACHT: de functie van de voorinfusie wordt niet uitgevoerd.

GEBALANCEERD: de functie van de voorinfusie is actief.

VOL: de functie van de voorinfusie duurt veel langer om de smaak van de koffie te versterken.

Druk op de scrolltoetsen "▼" of "▲" om te selecteren en bevestig met de toets "✓".

Hoeveelheid melk



Door de balk op het display aan te passen met de scrolltoetsen "▼" of "▲" is het mogelijk de hoeveelheid te gebruiken melk voor de geselecteerde drank te kiezen. Druk op "✓" om de wijziging te bevestigen.



Opmerking:

De opties met betrekking tot de melk worden alleen laten zien voor de dranken op basis van melk.

PROGRAMMERING VAN HEET WATER

De volgende procedure beschrijft de programmering van heet water.

1 Druk op de toets "▼" om "HEET WATER" te kiezen.

2 Druk op "✓" om te bevestigen.

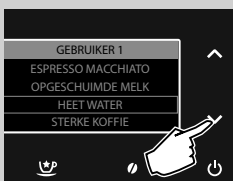

Hoeveelheid water



Door de balk op het display aan te passen met de scrolltoetsen "▼" of "▲" is het mogelijk de hoeveelheid te verstrekken water te selecteren. Druk op "✓" om de wijziging te bevestigen.

Temperatuur

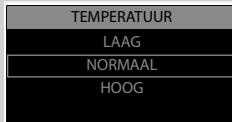

Met deze instelling kan de temperatuur van de koffie worden geregeld.

LAAG: lage temperatuur.

NORMAAL: normale temperatuur.

HOOG: hoge temperatuur.

Druk op de scrolltoetsen "▼" of "▲" om te selecteren en bevestig met de toets "✓".

PARAMETERS VAN DE DRANKEN HERSTELLEN

Voor elk profiel kunnen de fabrieksinstellingen van alle dranken hersteld worden.

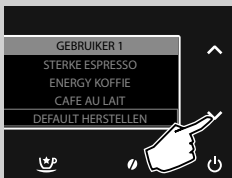

1 Druk op de toets "▼" om "DEFAULT HERSTELLEN" te kiezen.

2 Druk op "✓" om te bevestigen. Alle parameters worden teruggezet naar de fabrieksinstellingen.

Opmerking:

Met dit commando worden alle gepersonaliseerde instellingen die door de gebruiker zijn geprogrammeerd gewist.



Voor elke drank kunnen de fabrieksinstellingen van alle parameters hersteld worden.

1 Wanneer de gewenste drank is geselecteerd, dient men op de toets "▼" te drukken om "DEFAULT HERSTELLEN" te selecteren.

2 Druk op "✓" om te bevestigen. Alle parameters worden teruggezet naar de fabrieksinstellingen.

Opmerking:

Met dit commando worden alle gepersonaliseerde instellingen gewist die door de gebruiker zijn geprogrammeerd in het geselecteerde product.

PROGRAMMERING VAN DE MACHINE

Het is mogelijk om op de machine de functioneringsinstellingen te personaliseren. Deze instellingen worden op alle gebruikersprofielen toegepast.

- 1 Druk op de toets "☰" om in het hoofdmenu van de machine te gaan.

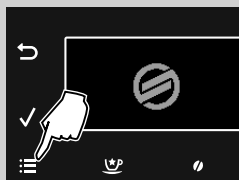

- 2 Druk op de toets "✓" om "INSTELLINGEN" te kiezen.



- 3 Druk op "✓" om te bevestigen.



Hierna worden de parameters die ingesteld kunnen worden getoond.

Om ze te selecteren, druk op de scrolltoetsen "✓" of "∧".

Druk op de toets "✓" om in het menu te gaan.

Om naar het vorige scherm terug te gaan, dient men op de toets "↶" te drukken.

Om naar het beginscherm terug te gaan, dient men op de toets "☰" te drukken.



Instellingen van het water

Met de **INSTELLINGEN WATER** kunnen de parameters met betrekking tot het water voor een optimale koffie worden geregeld.





In **WATERHARDHEID** is het mogelijk om de graad voor de waterhardheid in te stellen.

Om de hardheid van het water te meten, raadpleeg het hoofdstuk "Meting en programmering van de waterhardheid".



In **FILTER VRIJGEVEN** waarschuwt de machine de gebruiker wanneer de waterfilter vervangen moet worden.

OFF: Filter en waarschuwing uitgeschakeld. (**Standaardwaarde**)

Wanneer de waarde op OFF ingesteld wordt, worden de filter en de vervangingswaarschuwing uitgeschakeld.

ON: Filter en waarschuwing vrijgegeven (deze waarschuwing wordt automatisch ingesteld wanneer de filter wordt geactiveerd).



In **FILTER ACTIVEREN** wordt de activering van de filter na de installatie of de vervanging ervan uitgevoerd. Raadpleeg het hoofdstuk "Installatie waterfilter INTENZA+".

Instellingen van de taal



Deze instelling is belangrijk om automatisch de parameters van de machine in te stellen afhankelijk van het land van de gebruiker.

Stand-by instellingen



De **STAND-BY** bepaalt na hoeveel tijd na de laatste afgifte de machine in de stand-by stand gaat. De stand-by tijd varieert van 15, 30, 60 tot 180 minuten.

De standaard ingestelde tijd is 30 minuten.

Fabrieksinstellingen



Door de menu-ingang **DEFAULT HERSTELLEN** te activeren, worden alle instellingen van de machine teruggezet op de standaardwaarden. In dat geval worden alle persoonlijke parameters gewist.

STATISTIEKEN

De machine kan weergeven hoeveel dranken er zijn bereid. Hiermee kunnen de verschillende onderhoudswerkzaamheden die in de handleiding zijn opgenomen geprogrammeerd worden.

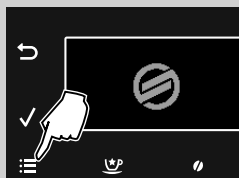

- 1 Druk op de toets "☰" om in het hoofdmenu van de machine te gaan.



- 2 Druk op de toets "✓" om "STATISTIEKEN" te kiezen.
- 3 Druk op "✓" om te bevestigen.

Het aantal verstrekte dranken onderverdeeld per afzonderlijke drank zal worden weergegeven.

ONDERHOUD

In dit menu worden alle automatische cycli voor het juiste onderhoud van de machine beheerd.

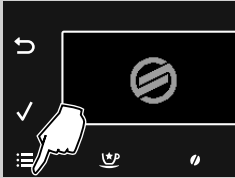

- 1 Druk op de toets "☰" om in het hoofdmenu van de machine te gaan.



- 2 Druk op de toets "▼" om "ONDERHOUD" te selecteren.



- 3 Druk op "✓" om te bevestigen.

- 4 Druk op de toetsen "▼" of "▲" om de te activeren cyclus te kiezen.

Hierna worden de verschillende cycli getoond die geactiveerd kunnen worden.

Ontkalking



De functie **ONTKALKING** activeert de ontkalkingscyclus (zie hoofdstuk "Ontkalking").

Reinigingscyclus van de zetgroep



Met de functie **REINIGING ZETGROEP** kan de maandelijkse reiniging van de zetgroep worden uitgevoerd (zie hoofdstuk "Maandelijkse reiniging van de zetgroep").



Reiniging melkkan

Met de functie **REINIGING MELKKAN** kan de maandelijkse reiniging van de melkkan worden uitgevoerd (zie hoofdstuk "Maandelijkse reiniging van de melkkan").

REINIGING EN ONDERHOUD

Dagelijkse reiniging van de machine



Waarschuwing:

Het op tijd reinigen en onderhouden van de machine is fundamenteel om de levenscyclus ervan te verlengen. De machine is continu blootgesteld aan vocht, koffie en kalk!

Dit hoofdstuk beschrijft gedetailleerd welke handelingen met welke frequentie moeten worden verricht. Als dit niet gebeurt, zal de machine ophouden goed te werken. Dit soort reparaties vallen NIET onder de garantie!



Opmerking:

- Gebruik voor de reiniging van het apparaat een zachte doek die met water is bevochtigd.
- Het is mogelijk het kopjesrooster, het externe lekbakje, het interne lekbakje, de koffiediklade en de onderdelen van melkkan vermeld in de paragraaf "Wekelijkse reiniging van de melkkan" in de vaatwasmachine te wassen. Alle andere onderdelen moeten met lauw water afgewassen worden.
- Dompel de machine niet in water onder.
- Gebruik geen alcohol, oplosmiddelen en/of schuurmiddelen om de machine te reinigen.
- Droog de machine en/of zijn onderdelen niet in de magnetron en/of in een traditionele oven.

Maak de koffiediklade en het lekbakje (intern) dagelijks leeg en reinig ze terwijl de machine aan is. Houd u aan de volgende aanwijzingen:

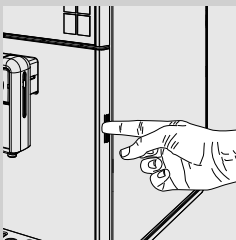

- 1** Druk op de knop geïntegreerd in de zijrand en open de servicedeur.

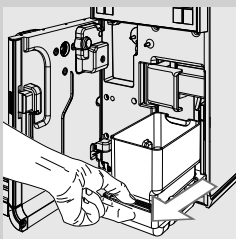

- 2** Verwijder het (interne) lekbakje en de koffiediklade.

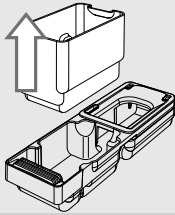

3 Leeg de koffiediklade en was het af met vers water.

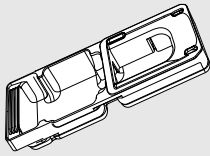

4 Leeg het lekbakje (intern) en was het af met vers water evenals de deksel.

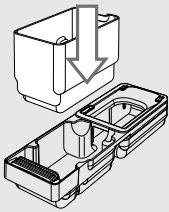

5 Zet alle onderdelen weer op de juiste manier in elkaar.

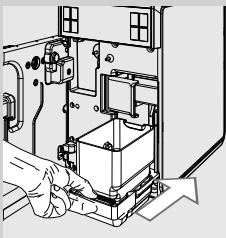

6 Plaats het lekbakje en de koffiediklade terug en sluit de servicedeur.

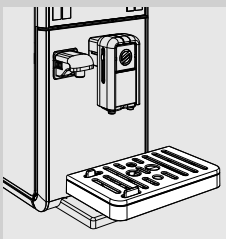

7 Verwijder het (externe) lekbakje, maak het leeg en reinig het.

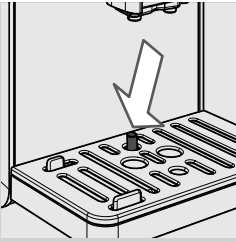

Opmerking:

voer deze handeling ook uit wanneer de indicator lekbakje vol omhoog staat.

Dagelijkse reiniging van het waterreservoir

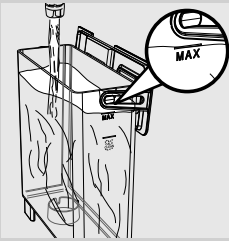

- 1 Verwijder het witte filtertje of het waterfilter INTENZA+ (indien aanwezig) uit het reservoir en was beide met vers water.
- 2 Plaats het witte filtertje of het waterfilter INTENZA+ (indien aanwezig) weer terug op zijn plaats door er zachtjes op te drukken en het tegelijkertijd iets te draaien.
- 3 Vul het waterreservoir met vers water.

Dagelijkse reiniging van de melkkan

Het is belangrijk de melkkan dagelijks en na elk gebruik te reinigen om de hygiëne te behouden en de bereiding van opgeschuimde melk van perfecte consistentie te garanderen.

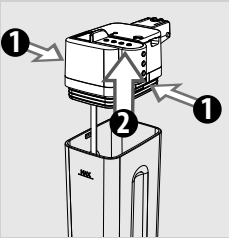

Let op:

Gevaar voor brandwonden! Aan het begin van de afgifte kunnen er kort water- en stoomspetters vrijkomen. Gevaar voor brandwonden! Wacht tot het einde van de cyclus voor de melkkan te verwijderen.

- 1 Druk op de ontgrendelingsknoppen om het bovenste gedeelte van de melkkan te verwijderen.
- 2 Spoel het bovenste gedeelte van de melkkan en de melkkan zelf af met lauw water. Verwijder alle melkresten.

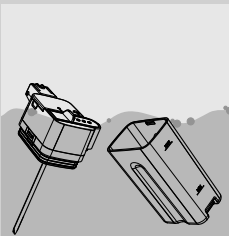

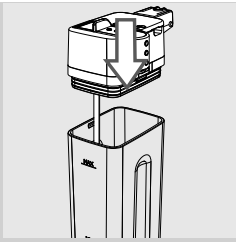

3 Plaats het bovenste gedeelte van de melkkan terug en let erop dat deze goed vast zit.

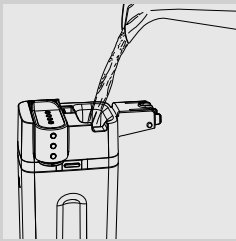

4 Verwijder de deksel en vul de melkkan met vers water tot aan het MAX niveau.

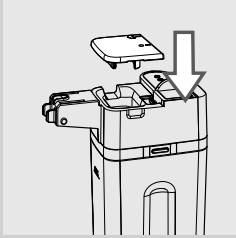

5 Zet de deksel weer op de melkkan.

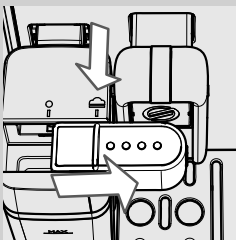

6 Schuif de schenkinrichting van de melkkan er naar rechts uit tot het symbool "☀".

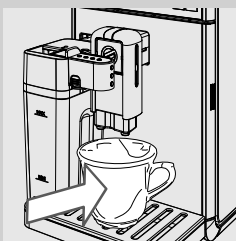

7 Plaats een kopje onder de schenkinrichting.

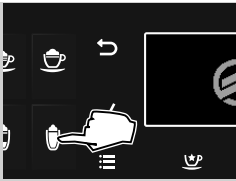

8 Druk op toets "" om de afgifte te starten.



9 De machine herinnert eraan dat het nodig is om de melkkan te plaatsen en de schenkinrichting naar buiten te schuiven.

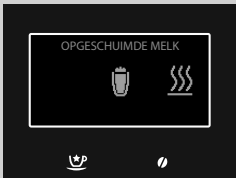

10 De machine heeft een voorverwarmingstijd nodig: gedurende deze fase wordt het symbool hiernaast weergegeven.



11 Wanneer de afgifte stopt, is de spoeling voltooid.

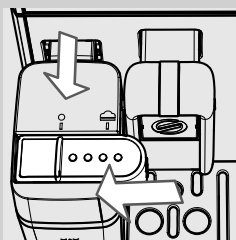

12 Schuif de schenkinrichting van de melkkan naar binnen tot het symbool "". Haal de melkkan eruit en leeg deze.

Wekelijkse reiniging van de machine

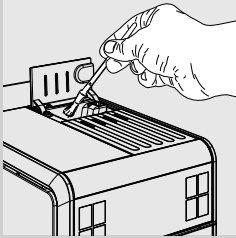

- 1 Maak het vak voor voorgemalen koffie schoon met het meegeleverde kwastje.

Wekelijkse reiniging van de melkkan

De wekelijkse reiniging is completer, aangezien het alle melkresten uit de schenkinrichting verwijdert.

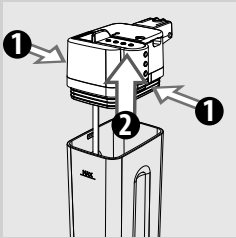

- 1 Druk op de ontgrendelingsknoppen om het bovenste gedeelte van de melkkan te verwijderen.

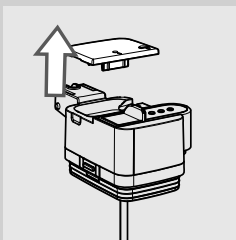

- 2 Verwijder de deksel.

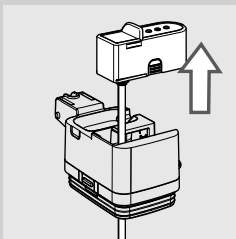

- 3 Til de schenkinrichting op om het uit het bovenste gedeelte van de kan te halen. De schenkinrichting van de melkkan bestaat uit vijf delen die gedemonteerd dienen te worden. Elk deel is gemarkeerd met een hoofdletter (A, B, C, D, E), zoals getoond wordt in de onderstaande afbeelding.

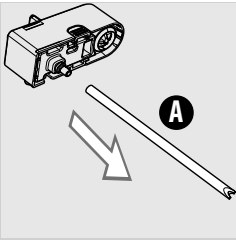

4 Haal het aanzuigbuisje (A) eruit.

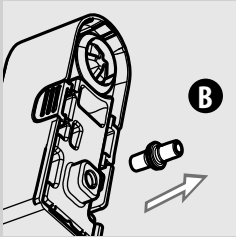

5 Haal de aansluiting (B) uit de melkopschuimer door het naar buiten te trekken.

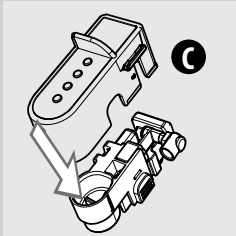

6 Maak de kap (C) van de schenkinrichting van de melkkan los door zachtjes druk uit te oefenen op de zijanten en het naar beneden te drukken.

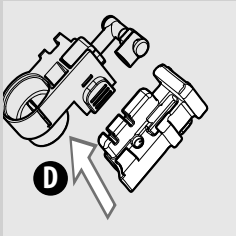

7 Demonteer de schenkinrichting (D) verder zoals in de afbeelding wordt aangegeven.

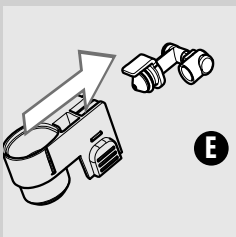

8 Haal de aansluiting (E) uit de melkopschuimer door het naar buiten te trekken.

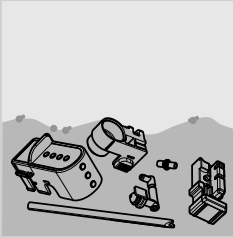

9 Was alle onderdelen grondig af met lauw water.



Opmerking:

Het is mogelijk de onderdelen in de vaatwasser te wassen.

10 Monteer weer alle onderdelen door de procedure in omgekeerde volgorde uit te voeren.

Wekelijkse reiniging van de zetgroep

De zetgroep moet iedere keer als het koffiebonenreservoir gevuld wordt, of ten minste één keer per week, gereinigd worden.

1 Schakel de machine uit door op de toets "⏻" in te drukken en trek de stekker uit het stopcontact.

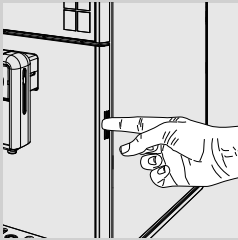

2 Druk op de knop geïntegreerd in de zijrand en open de servicedeur.

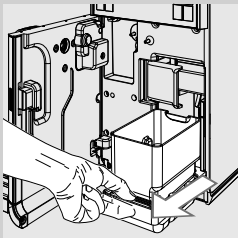

3 Verwijder het (interne) lekbakje en de koffiediklade en reinig beide.

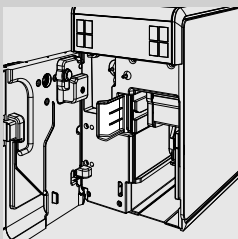

4 Open de ontgrendelingshendel van de Zetgroep.

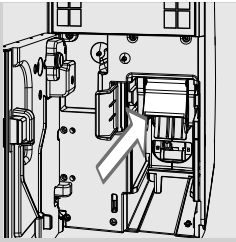

5 Pak de handgreep van de zetgroep vast en trek het naar buiten.

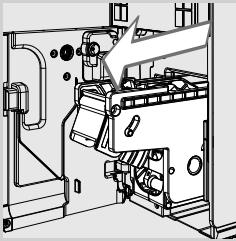

6 Houd de hendel vast en trek de Zetgroep eruit.

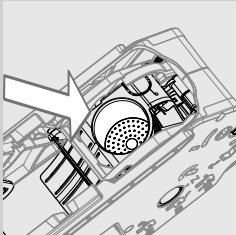

7 Was de zetgroep zorgvuldig met lauw water af; reinig met zorg de filter van de Zetgroep.



Waarschuwing:

Gebruik geen schoonmaakmiddelen of zeep om de zetgroep te reinigen.

8 Laat de zetgroep geheel aan de lucht drogen.

9 Reinig zorgvuldig de binnenkant van de machine met een zachte met water bevochtigde doek.

10 Reinig de sproeikop bovenaan zorgvuldig om eventuele resten van koffiepoeder te verwijderen en gebruik hiervoor een niet schurende doek.



Let op:

Gevaar voor brandwonden! De sproeikop bovenaan is een warm onderdeel. Zorg ervoor dat de machine is afgekoeld voordat deze gereinigd wordt. Voer deze handeling uit wanneer de machine minstens één uur uitgeschakeld is.

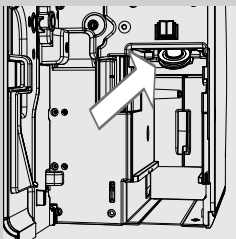

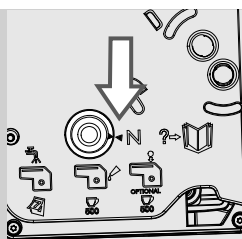

11 Zorg ervoor dat de zetgroep in de ruststand staat; de twee teken­tjes moeten samenvallen. Is dat niet het geval, voer dan de handeling beschreven bij de punten (12 en 13) uit.

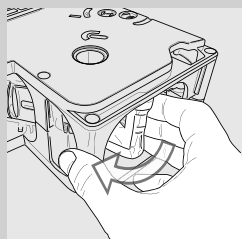

12 Zet de zetgroep weer in de ruststand door de pin aan de onderkant met de hand te draaien, zoals wordt getoond in de afbeelding hiernaast en draai deze totdat het in de blokkeringsstand staat, zoals beschreven in het volgende punt.

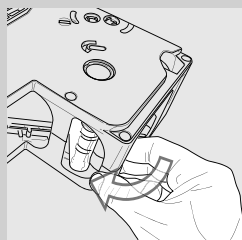

13 Wanneer het in de stand staat die hiernaast wordt getoond, dient men te controleren of de twee teken­tjes samenvallen en of de zetgroep geblokkeerd is.

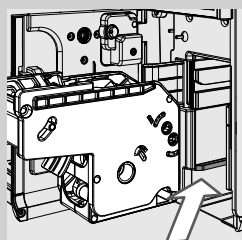

14 Plaats de zetgroep weer terug op de plek door het op de geleiders te plaatsen totdat deze vastgekoppeld is.

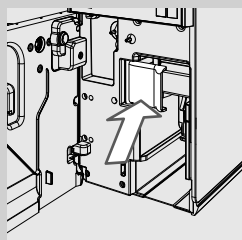

15 Sluit de blokkeringshendel van de Zetgroep om het vast te zetten.

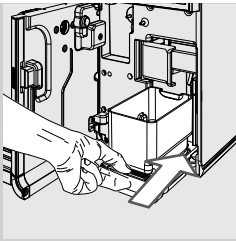

16 Plaats het (interne) lekbakje en de koffiediklade.

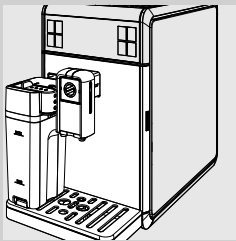

17 Sluit de servicedeur.

Maandelijkse reiniging van de melkkan

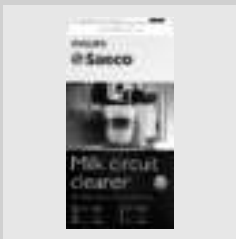

Wij raden U aan om voor de maandelijkse reinigingscyclus de "Saeco Milk Circuit Cleaner" te gebruiken om eventuele melkresten uit het circuit te verwijderen. De "Saeco Milk Circuit Cleaner" wordt los verkocht. Voor nadere details raadpleeg de pagina met betrekking tot de onderhoudsproducten.



Let op:

Gevaar voor brandwonden! Aan het begin van de afgifte kunnen er kort water- en stoomspetters vrijkomen. Gevaar voor brandwonden! Wacht tot het einde van de cyclus voor de melkkan te verwijderen.

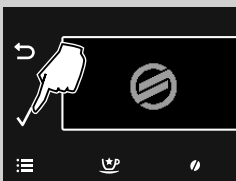

1 Druk op de toets "☰" om in het hoofdmenu van de machine te gaan.



2 Druk op de toets "✓" om "**ONDERHOUD**" te selecteren.

3 Druk op "✓" om te bevestigen.



4 Druk op de toets "✓" om "**REINIGING MELKKAN**" te selecteren.

5 Druk op "✓" om te bevestigen.



6 Druk op "✓" om te bevestigen of op "↶" indien men terug wil keren naar het vorige menu.



7 Vul het reservoir met vers water tot het MAX niveau. Druk op de toets "✓" om te bevestigen.

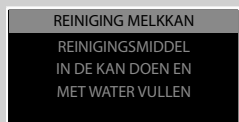

8 Gooi de inhoud van een verpakking van het reinigingsproduct in de melkkan. Vul de melkkan met vers drinkwater tot het MAX niveau en wacht tot het reinigingsproduct geheel is opgelost.

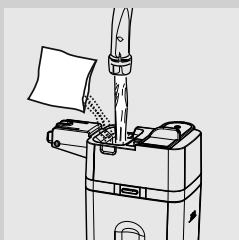

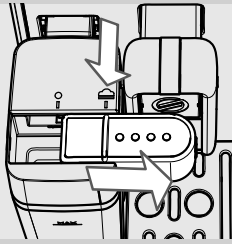

- 9** Plaats de kan in de machine. Schuif de schenkinrichting van de melkkan naar rechts tot het symbool "☰". Druk op de toets "✓" om te bevestigen.

REINIGING MELKKAN

KAN MET GEOPENDE
SCHENKINRICHTING
PLAATSSEN

- 10** Druk op de toets "✓" om te bevestigen.

REINIGING MELKKAN
KANNETJE ONDER
SCHENKINRICHTING VAN
MELKKAN PLAATSSEN

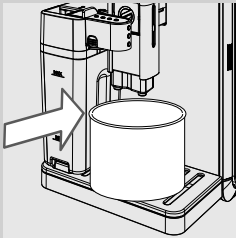

- 11** Plaats een ruime kom (1,5 l) onder de schenkinrichting. Druk op de toets "✓" om te bevestigen. De machine begint de oplossing door de schenkinrichting van de melkkan te verstrekken.

REINIGING MELKKAN



- 12** Het display hiernaast wordt weergegeven waarmee de voortgang van de cyclus kan worden weergegeven.



Let op:

Drink nooit de vloeistof die tijdens dit proces is afgegeven.

SPOELING MELKKAN

WATERRESERVOIR
BIJVULLEN

- 13** Vul na beëindiging van de afgifte het reservoir opnieuw met vers water tot het MAX niveau. Druk op de toets "✓" om te bevestigen.

SPOELING MELKKAN

MELKKAN MET VERS
WATER VULLEN

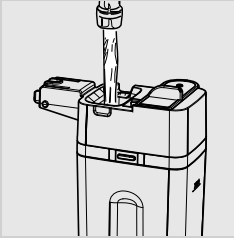

14 Haal de melkkan en de kom uit de machine.

15 Was de melkkan zorgvuldig af en vul het met vers drinkwater tot het MAX niveau. Plaats de melkkan in de machine. Druk op de toets "✓" om te bevestigen.

SPOELING MELKKAN

KAN MET GEOPENDE
SCHENKINRICHTING
PLAATSEN

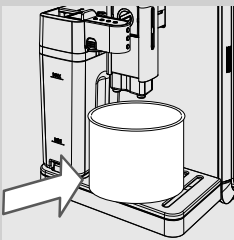

16 Leeg de kom en plaats het terug onder de koffieschenkinrichting. Druk op de toets "✓" om te bevestigen.

SPOELING MELKKAN

KANNETJE ONDER
SCHENKINRICHTING VAN
MELKKAN PLAATSEN



17 Druk op de toets "✓" om te bevestigen.

18 De machine begint met water uit de schenkinrichting van de melkkan te verstrekken. Het hiernaast afgebeelde display wordt weergegeven.

19 Na beëindiging van de cyclus keert de machine terug naar het menu voor de afgifte van de producten.

20 Demonteer en was de melkkan zoals beschreven staat in het hoofdstuk "Wekelijkse reiniging van de melkkan".

Maandlijks invetten van de zetgroep

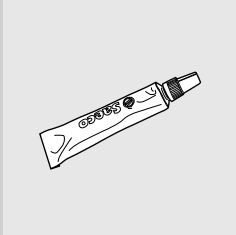

Vet de zetgroep in na circa 500 afgiftes of één keer per maand. Het vet van Saeco voor het invetten van de zetgroep kan afzonderlijk gekocht worden. Voor nadere details, raadpleeg de pagina betreffende de onderhoudsproducten in deze gebruiksaanwijzing.



Waarschuwing:

Alvorens de zetgroep in te vetten, dient U deze met vers water te reinigen en te laten drogen, zoals uitgelegd in het hoofdstuk "Wekelijkse reiniging van de zetgroep".

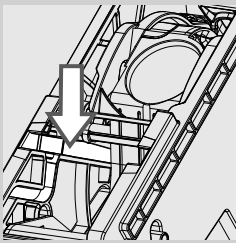

- 1 Breng het smeermiddel gelijkmatig aan op beide zijgeleiders.

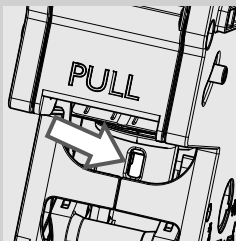
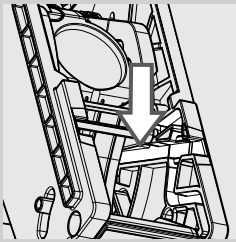

- 2 Vet ook de zuiger in zoals wordt aangeduid in de afbeelding.

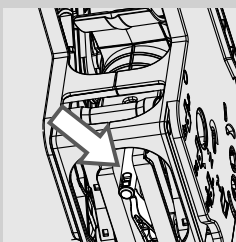

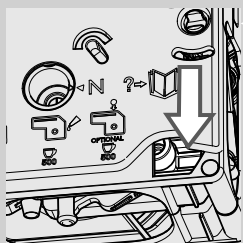
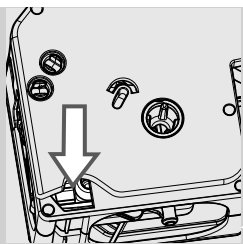

- 3** Vet de interne geleiders in die zich aan beide zijden van de zetgroep bevinden.
- 4** Plaats de zetgroep op de plek totdat deze vastklikt (zie het hoofdstuk "Wekelijkse reiniging van de zetgroep").
- 5** Plaats het (interne) lekbakje en de koffiediklade terug en sluit de servicedeur.

Maandelijkse reiniging van de zetgroep met koffieolieverwijderingstabletten



Naast de wekelijkse reiniging wordt het aangeraden deze reinigingscyclus met de koffieolieverwijderingstabletten na circa 500 kopjes koffie of één keer per maand uit te voeren. Deze handeling voltooit het onderhoudsproces van de zetgroep.

De koffieolieverwijderingstabletten en de onderhoudskit worden los verkocht. Voor nadere details raadpleeg de pagina met betrekking tot de onderhoudsproducten.



Waarschuwing:

De koffieolieverwijderingstabletten zijn uitsluitend bestemd voor de reiniging en hebben geen ontkalkende werking. Gebruik voor de ontkalking het ontkalkingsmiddel van Saeco en volg de procedure zoals beschreven in het hoofdstuk "Ontkalking".

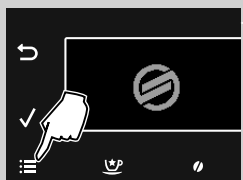

- 1** Druk op de toets "☰" om in het hoofdmenu van de machine te gaan.



2 Druk op de toets "✓" om "ONDERHOUD" te selecteren.

3 Druk op "✓" om te bevestigen.



4 Druk op de toets "✓" om "REINIGING ZETGROEP" te selecteren.

5 Druk op "✓" om te bevestigen.

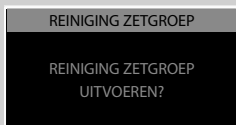

6 Druk op "✓" om te bevestigen of op "↶" indien men terug wil keren naar het vorige menu.

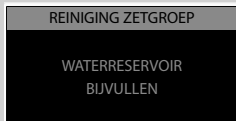

7 Vul het reservoir met vers water tot het MAX niveau. Druk op de toets "✓".

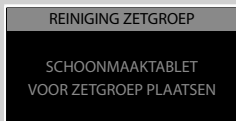

8 Doe een koffiolieverwijderingstablet in het vak voor voorgemalen koffie. Druk op de toets "✓".

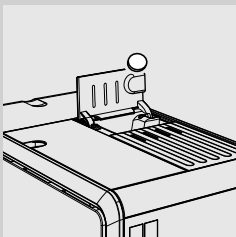

REINIGING ZETGROEP
BAK ONDER KOFFIE-
SCHENKINRICHTING
PLAATSEN

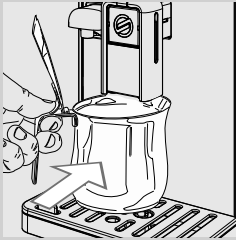

- 9** Plaats een kannetje (1,5 l) onder de koffieschenkinrichting. Druk op de toets "✓" om de reinigingscyclus te starten.



Let op:

Drink nooit de vloeistof die tijdens dit proces is afgegeven.

REINIGING ZETGROEP



- 10** Het hiernaast afgebeelde icoon wordt weergegeven. Het display geeft de voortgang van de cyclus aan.

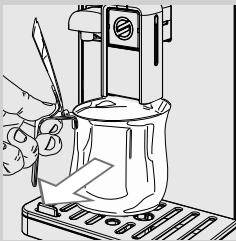

- 11** Verwijder het kannetje na beëindiging van de afgifte en leeg het.

- 12** Voer de reiniging van de zetgroep uit zoals beschreven in het hoofdstuk "Wekelijkse reiniging van de zetgroep".

Maandelijks reiniging van het koffiebonenreservoir

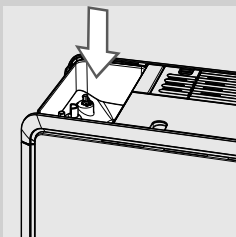

Reinig het koffiebonenreservoir een keer per maand met een doek om eventuele koffiebonen of stof te verwijderen.

ONTKALKING

Het ontkalkingsproces vergt ongeveer 35 minuten.

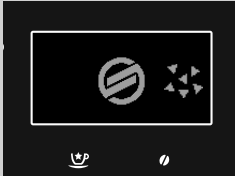

Tijdens het gebruik vormt zich kalk aan de binnenkant van de machine, die regelmatig verwijderd moet worden. Gebeurt dat niet, dan kunnen het watercircuit en het koffiecircuit verstopt raken. De machine geeft zelf aan wanneer het nodig is de ontkalking uit te voeren. Wanneer het display van de machine dit symbool weergeeft, is het nodig de ontkalking uit te voeren.

! Waarschuwing:

Wordt deze handeling niet uitgevoerd, zal uw machine ophouden met goed te werken; in dat geval valt de reparatie NIET onder de garantie.



Gebruik alleen de ontkalkingsoplossing die speciaal ontworpen is om de prestaties van de machine te optimaliseren.

De ontkalkingsoplossing is los te koop. Voor nadere details, raadpleeg de pagina betreffende de onderhoudsproducten in deze gebruiksaanwijzing.

! Let op:

Drink nooit de ontkalkingsoplossing en ook niet de tijdens de ontkalkingscyclus afgegeven vloeistof. Gebruik in geen geval azijn als ontkalkingsmiddel.

☰ Opmerking:

zet de machine tijdens de ontkalkingscyclus niet uit. Gebeurt dat wel, dan dient de cyclus vanaf het begin opnieuw uitgevoerd te worden.

Om de ontkalkingscyclus uit te voeren, moeten de volgende aanwijzingen worden nageleefd:

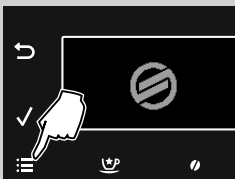

1 Druk op de toets "☰" om in het hoofdmenu van de machine te gaan.



2 Druk op de toets "✓" om "ONDERHOUD" te selecteren.

3 Druk op "✓" om te bevestigen.



4 Druk op "✓" om de keuze "**ONTKALKING**" te bevestigen.



Opmerking:

Als de toets "✓" per ongeluk is ingedrukt, druk dan op de toets "↶" om het proces stoppen.



5 Druk op de toets "✓" om te bevestigen.

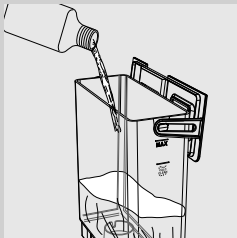
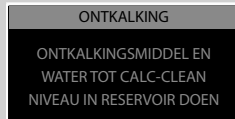

6 Verwijder het waterreservoir en de waterfilter "INTENZA+" (indien aanwezig) en plaats het met de machine meegeleverde witte filtertje. Gooi de gehele inhoud van het ontkalkingsmiddel van Saeco erin.

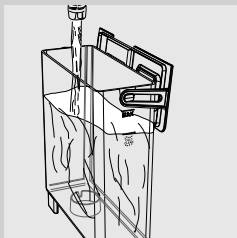

7 Vul vervolgens het reservoir met vers water tot het CALC CLEAN niveau. Plaats het reservoir weer terug in de machine. Druk op de toets "✓".



8 Leeg het lekbakje (intern) / (extern). Druk op de toets "✓".

ONTKALKING

KAN VOOR DE HELFT MET
WATER VULLEN EN ONDER
SCHENKINRICHTING PLAATSEN

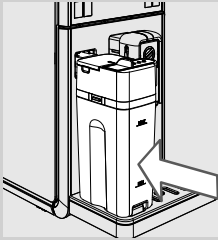

ONTKALKING

BAK ONDER KOFFIE-
SCHENKINRICHTING
PLAATSEN

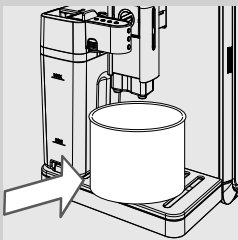

ONTKALKING

PAUZE

ONTKALKING

START

SPOELING

RESERVOIR SPOELEN
EN MET WATER
VULLEN

SPOELING

BAK ONDER DE
ZETGROEP LEGEN

- 9** Vul het kan voor de helft met water en plaats het in de machine. Schuif de schenkinrichting van de melkkan naar rechts tot het symbool "☞".
Druk op de toets "✓".

- 10** Plaats een ruime kom (1,5 l) onder de schenkinrichting van de melkkan en de koffieschenkinrichting. Druk op de toets "✓".

- 11** De machine begint de ontkalkingsoplossing met regelmatige tussenpozen te verstrekken; het display geeft de voortgang van de cyclus weer.

Opmerking:

om de kom tijdens het proces te legen en de ontkalkingscyclus op pauze te zetten, dient men op de toets "↶" te drukken. Om de cyclus verder te laten gaan, dient men op de toets "✓" te drukken.

- 12** De melding geeft aan dat de eerste fase beëindigd is. Het waterreservoir dient gespoeld te worden. **Vul het waterreservoir met vers water tot het MAX niveau.** Druk op de toets "✓".

- 13** Leeg het (interne) lekbakje en plaats het weer terug op de plek. Druk vervolgens op de toets "✓".

SPOELING
KAN VOOR DE HELFT MET
WATER VULLEN EN ONDER
SCHENKINRICHTING PLAATSEN

SPOELING
BAK ONDER KOFFIE-
SCHENKINRICHTING
PLAATSEN

SPOELING

PAUZE

14 Leeg de melkkan en vul het voor de helft met vers water. Plaats het in de machine met de schenkinrichting geopend. Druk op de toets "✓".

15 Leeg de kom en plaats deze terug onder de schenkinrichting van de melkkan en de koffieschenkinrichting. Druk op de toets "✓".

16 De spoelcyclus wordt gestart.

 **Opmerking:**

om de kom tijdens het proces te legen en de spoelcyclus op pauze te zetten, dient men op de toets "↶" te drukken. Om de cyclus verder te laten gaan, dient men op de toets "✓" te drukken.

 **Opmerking:**

De spoelcyclus zorgt voor de reiniging van het circuit met een voorinstelde hoeveelheid water om optimale prestaties van de machine te garanderen. Mocht het reservoir niet tot het MAX niveau gevuld worden, kan de machine vragen twee of meer cycli uit te voeren.

17 Wanneer al het water dat nodig is voor de spoelcyclus verstrekt is, beëindigt de machine automatisch het ontkalkingsproces.

 **Opmerking:**

Wacht tot de spoeling klaar is.

18 Aan het einde van het ontkalkingsproces voert de machine een automatische spoelcyclus uit. Wacht tot het einde ervan voor de kom te verwijderen en te legen.

19 Demonteer en was de melkkan zoals beschreven staat in het hoofdstuk "Wekelijkse reiniging van de melkkan".









20 Leeg het (interne) lekbakje en plaats het weer terug op de plek.

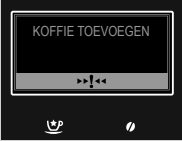

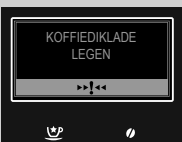

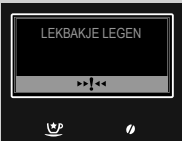

21 Verwijder het witte filtertje en plaats de waterfilter "INTENZA+" (indien aanwezig) terug in het waterreservoir.

 **Opmerking:**

Was na de ontkalkingscyclus de zetgroep zoals staat beschreven in het hoofdstuk "Wekelijkse reiniging van de zetgroep".

DISPLAYMELDINGEN

Weergegeven melding	Betekenis van de melding
	Vul het koffiebonenreservoir.
	De zetgroep moet in de machine geplaatst worden.
	Plaats de koffiediklade en het interne lekbakje.
	<p>Leeg de koffiediklade.</p> <p> Opmerking: de koffiediklade mag alleen gelegegd worden wanneer de machine hierom vraagt en met de machine ingeschakeld. Als de lade gelegegd wordt als de machine uitstaat, kan de machine het uitgevoerde legen niet registreren.</p>
	Sluit de servicedeur.
	Haal het waterreservoir uit de machine en vul het. Het is ook mogelijk het reservoir te vullen door gebruik te maken van het gat in de deksel.
	<p>Open de servicedeur en leeg het interne lekbakje.</p> <p> Opmerking: Indien deze handeling uitgevoerd wordt met de machine ingeschakeld, wordt de uitgevoerde leging van de koffiediklade geregistreerd en de bijbehorende teller op nul gesteld; hierom dient men ook de koffiedik te verwijderen.</p>
	Plaats de deksel van het koffiebonenreservoir en/of van de koffiebonen.

Weergegeven melding	Betekenis van de melding
	<p>Plaats de schenkinrichting voor water om de afgifte te starten. Druk op "ESC" om het menu te verlaten.</p>
	<p>Plaats de melkkan met de schenkinrichting geopend voor de afgifte te starten.</p>
	<p>De machine moet ontkalkt worden. Houd u aan de handelingen beschreven in het hoofdstuk "Ontkalking" in deze handleiding. <u>Opmerking: wanneer de machine niet wordt ontkalkt, zal deze ophouden goed te werken. In dat geval valt de reparatie NIET onder de garantie.</u></p>
	<p>De machine geeft aan dat de waterfilter "INTENZA+" vervangen dient te worden.</p>
	<p>De rode led knippert. Druk op een willekeurige toets om de stand-by modus te verlaten.</p>
	<p>Noteer de code (E xx) die onderaan het display wordt weergegeven. Zet de machine uit. Zet het na 30 seconden weer aan. Herhaal deze procedure 2 of 3 keer. Als de machine niet start, neem dan contact op met de hotline Philips SAECO in uw eigen land en vermeld de code aangegeven op het display. De contactinformatie is vermeld in het apart meegeleverde garantieboekje of op het internetadres www.philips.com/support.</p>

OPLOSSING VAN PROBLEMEN

Dit hoofdstuk vat de meest voorkomende problemen samen waarmee uw machine te maken zou kunnen hebben. Als de hier vermelde informatie het probleem niet helpen op te lossen, raadpleeg dan de Veel Gestelde Vragen op de site www.philips.com/support of neem contact op met de Philips Saeco hotline in uw land. De contactinformatie is vermeld in het apart meegeleverde garantieboekje of op het internetadres www.philips.com/support.

Verschijnselen	Oorzaken	Oplossingen
De machine kan niet worden ingeschakeld.	De machine is niet op het elektriciteitsnet aangesloten.	Sluit de machine op het elektriciteitsnet aan.
	Hoofdschakelaar in stand "0".	Controleer of de hoofdschakelaar in stand "1" staat.
Het lekbakje wordt gevuld, ook wanneer er geen water wordt afgevoerd.	Soms voert de machine het water automatisch af in het lekbakje om de spoeling van de circuits te beheren en om een optimale werking te garanderen.	Dit gedrag wordt als normaal beschouwd.
De koffie is niet warm genoeg.	De bekercups/kopjes zijn koud.	Verwarm de bekercups/kopjes voor met heet water of gebruik de schenkinrichting voor heet water.
	De temperatuur van de drank is ingesteld op Laag in het programmeringsmenu.	Controleer of de temperatuur is ingesteld op Normaal of Hoog in het programmeringsmenu.
	Er wordt koude melk aan de koffie toegevoegd.	De koude melk verlaagt de temperatuur van het eindproduct: verwarm de melk voor het aan de drank toe te voegen.
Er komt geen heet water uit.	Het stoom/heetwaterpijpje is verstopt of vies.	Reinig de schenkinrichting voor heet water. Inspecteer het uitlooppijpje om te controleren of de schenkinrichting niet verstopt is. Maak een gat in de kalk met een speld of een naald.
De machine vult niet de beker/het kopje.	De machine is niet geprogrammeerd.	Ga in het programmeringsmenu van de dranken en stel voor elke soort koffie de instelling voor de hoeveelheid van de koffie in volgens de eigen wensen.
De koffie heeft weinig crème (zie opmerking).	De melange is niet geschikt, de koffie is niet versgebrand of de koffiepoeier is te grof gemalen.	Gebruik een andere koffiemelange of pas de maalfijnheid aan zoals staat beschreven in het hoofdstuk "De keramische koffiemolen instellen".
	De koffiebonen of de voorgemalen koffie zijn te oud.	Zorg ervoor verse koffiebonen of voorgemalen koffie te gebruiken.

Verschijselen	Oorzaken	Oplossingen
De melk wordt niet opgeschuimd.	De schenkinrichting van de melkkan is er niet uitgeschoven.	Controleer of de schenkinrichting van de melkkan er goed is uitgeschoven tot aan het symbool "☰".
	De melkkan is niet goed in elkaar gezet of niet alle onderdelen zijn geplaatst.	Zorg ervoor dat het slangetje geplaatst is. Alle onderdelen dienen opnieuw op de juiste wijze geplaatst te worden zoals beschreven in de paragraaf "Wekelijkse reiniging van de melkkan".
De machine warmt te langzaam op of er komt te weinig water uit het pijpje.	Het circuit van de machine is door kalkaanslag verstopt.	Voer de ontkalkingscyclus uit.
De zetgroep kan er niet uit worden gehaald.	De zetgroep zit scheef.	Zet de machine aan. Sluit de servicedeur. De zetgroep keert automatisch naar de beginstand terug.
	De koffiediklade is geplaatst.	Haal de koffiediklade er uit alvorens de zetgroep eruit te halen.
Er ligt te veel gemalen koffie onder of op de zetgroep.	De koffie zou niet geschikt kunnen zijn voor het gebruik met automatische machines.	Het zou nodig kunnen zijn om van koffiesoort te veranderen of om de instellingen van de koffiemolen te wijzigen (zie hoofdstuk "De keramische koffiemolen instellen").
	De machine is bezig de koffiemolen af te stellen voor een nieuwe soort koffiebonen of voorgemalen koffie.	De machine stelt zich zelf automatisch in na de afgifte van enkele kopjes koffie om de extractie te optimaliseren in verhouding tot de compactheid van de gemalen koffie. Het zou nodig kunnen zijn om 2 of 3 producten te verstrekken om de afstelling van de koffiemolen te kunnen voltooien. Het gaat hier niet om een storing van de machine.
De machine produceert te natte of te droge koffiedik.	Stel de koffiemolen in.	De afstelling van de keramische koffiemolen heeft invloed op de kwaliteit van de koffieresten. Indien de resten te nat zijn, dient er een grovere maling ingesteld te worden. Indien de resten te droog zijn, dient er een fijnere maling ingesteld te worden. Raadpleeg het hoofdstuk "De keramische koffiemolen instellen".
De machine maalt de koffiebonen, maar er komt geen koffie uit (zie opmerking).	Het water is op.	Vul het waterreservoir en laat het circuit opnieuw vollopen (raadpleeg het hoofdstuk "Handmatige spoelcyclus").
	De zetgroep is vies.	Reinig de zetgroep (hoofdstuk "Wekelijkse reiniging van de zetgroep").
	Dit zou zich voor kunnen doen wanneer de machine bezig is automatisch de dosis af te stellen.	Maak een paar kopjes koffie volgens de beschrijving in het hoofdstuk "Saeco Adapting System".
	De schenkinrichting is vies.	Reinig de schenkinrichting.

Verschijnselen	Oorzaken	Oplossingen
De koffie is te waterig (zie opmerking).	Dit zou zich voor kunnen doen wanneer de machine bezig is automatisch de dosis af te stellen.	Maak een paar kopjes koffie volgens de beschrijving in het hoofdstuk "Saeco Adapting System".
	De koffie is grof gemalen.	Gebruik een andere koffiemelange of pas de maalfijnheid aan zoals staat beschreven in het hoofdstuk "De keramische koffiemolen instellen".
De koffie stroomt langzaam uit de machine (zie opmerking).	De koffie is te fijn gemalen.	Gebruik een andere koffiemelange of pas de maalfijnheid aan zoals staat beschreven in het hoofdstuk "De keramische koffiemolen instellen".
	De circuits zijn verstopt.	Voer een ontkalkingscyclus uit.
	De zetgroep is vies.	Reinig de zetgroep (raadpleeg het hoofdstuk "Wekelijkse reiniging van de zetgroep").
Koffie stroomt aan de buitenkant langs de schenkinrichting.	De schenkinrichting is verstopt of verkeerd geplaatst.	Reinig de schenkinrichting en de openingen ervan en plaats het op de juiste wijze.



Opmerking:

deze problemen kunnen normaal zijn wanneer de koffiemelange is veranderd of in het geval van de eerste installatie. Wacht in dat geval tot de machine een zelfregulatie uitvoert zoals beschreven in het hoofdstuk "Saeco Adapting System".

ENERGIEBESPARING

Stand-by

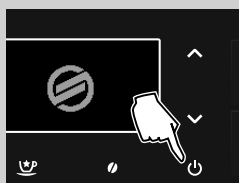
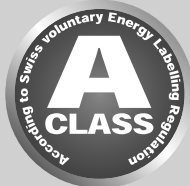

De volautomatische espressomachine van Saeco is ontworpen met het oog op energiebesparing, zoals getoond op het energielabel Klasse A.

Na een vastgestelde tijd van inactiviteit die geprogrammeerd kan worden door de gebruiker (zie hoofdstuk "Programmering van de machine"), gaat de machine automatisch uit. Als er een product is afgegeven, voert de machine een spoelcyclus uit.

In de stand-by modus is het energieverbruik minder dan 1Wh.

Om de machine in te schakelen, drukt u enkele seconden op de toets "⏻" (als de hoofdschakelaar in de stand "I" staat). Als de ketel koud is, voert de machine een spoelcyclus uit.

De machine kan handmatig in de stand-by worden gezet door de toets STAND-BY 3 seconden ingedrukt te houden.

**Opmerking:**

- 1 de machine gaat niet in de stand-by modus wanneer de servicedeur open is.
- 2 Bij de activering van de stand-by modus, kan de machine een spoelcyclus uitvoeren. Om de cyclus te onderbreken, dient men op de toets "↶" te drukken.

De machine kan weer geactiveerd worden:

- 1 door op een willekeurige toets op het bedieningspaneel te drukken;
- 2 door de servicedeur te openen (bij het sluiten van de deur zal de machine weer terug gaan in de stand-by modus).

Wanneer de machine in stand-by staat, knippert het rode controlelampje op de toets "⏻".

Afdanken van het apparaat



Aan het einde van de levenscyclus moet de machine niet als gewoon huisafval verwerkt worden, maar bij een officieel inzamelingscentrum worden afgeleverd om te worden gerecycled. Dit gedrag draagt bij aan de bescherming van het milieu.

- De verpakkingsmaterialen kunnen gerecycled worden.
- Machine: haal de stekker uit het stopcontact en snijd de voedingskabel door.
- Lever het apparaat en de voedingskabel in bij een servicecentrum of een publieke instelling voor afvalverwerking.

Dit product is in overeenstemming met de Europese richtlijn 2002/96/EG. Het symbool op het product of op de verpakking geeft aan dat het product niet als huisafval behandeld kan worden, maar dat het ingeleverd moet worden bij een bevoegd inzamelingscentrum om de elektrische en elektronische onderdelen te recyclen.

Door het product op de juiste wijze af te danken, draagt u bij om het milieu en de personen te beschermen tegen mogelijke negatieve gevolgen die zouden kunnen voortkomen door een niet juiste behandeling van het product in de eindfase van haar leven. Voor meer informatie over de wijze van recyclen van het product, verzoeken wij u contact op te nemen met het plaatselijke bevoegde kantoor, uw dienst voor het afdanken van huishoudelijk afval of de winkel waar u het product heeft gekocht.

TECHNISCHE EIGENSCHAPPEN

De fabrikant behoudt zich het recht voor om de technische eigenschappen van het product te wijzigen.

Nominale spanning - Nominaal vermogen - Voeding	Zie het plaatje op het apparaat
Materiaal behuizing	Thermoplastic/metaal
Afmetingen (l x h x d)	210 x 360 x 460 mm
Gewicht	12,5 kg
Kabellengte	800-1200mm
Bedieningspaneel	Front
Afmetingen kopje	110 mm
Waterreservoir	1,7 liter - Uitneembaar
Inhoud koffiebonenreservoir	270 g
Inhoud koffiediklade	20
Pompdruk	15 bar
Waterketel	Roestvrij staal
Veiligheidsinrichtingen	Veiligheidsventiel keteldruk - Dubbele veiligheidsthermostaat - Thermozekering

GARANTIE EN SERVICE

Garantie

Voor gedetailleerde informatie over de garantie en de betreffende voorwaarden, kunt u het apart meegeleverde garantieboekje raadplegen.

Service

We willen er zeker van zijn dat u tevreden bent over uw machine. Mocht u dit nog niet gedaan hebben, registreer het product dan op het adres www.philips.com/welcome. Op deze wijze kunnen we met u in contact blijven en u herinneringen sturen voor de reinigings- en ontkalkingshandelingen.

Bezoek voor hulp of technische ondersteuning de website van Philips www.philips.com/support of neem contact op met de Philips Saeco hotline in uw land.

De contactinformatie staat vermeld in het apart meegeleverde garantieboekje of op het internetadres www.philips.com/support.

BESTELLING VAN ONDERHOUDSPRODUCTEN

Gebruik voor de reiniging en ontkalking uitsluitend de onderhoudsproducten van Saeco. Deze producten zijn verkrijgbaar in de online Philips winkel (indien aanwezig in uw land) op www.shop.philips.com/service, bij uw vertrouwde leverancier of bij de erkende servicecentra.

Mocht u problemen hebben bij het vinden van de onderhoudsproducten van de machine, neem dan contact op met de Philips Saeco hotline in uw land.

De contactinformatie is vermeld in het apart meegeleverde garantieboekje of op het internetadres www.philips.com/support.

Overzicht van de onderhoudsproducten

- Ontkalkingsmiddel CA6700



- Waterfilter INTENZA+ CA6702



- Smeermiddel HD5061

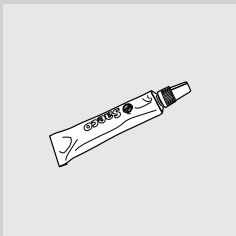



- Koffieolieverwijderingstabletten CA6704

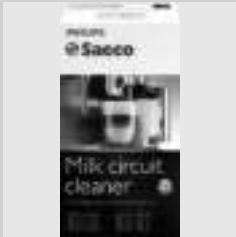

- Reinigingssysteem voor melkcircuit: CA6705



- Onderhoudskit CA 6706

07

Rev.00 del 24-09-13



421946006441

07

NL

De fabrikant behoudt zich het recht voor om zonder voorafgaande kennisgeving wijzigingen aan te brengen.



www.philips.com/saeco