

SAMSUNG

HW-K470
Draadloze subwoofer
(PS-WK450)
Draadloze ontvangstmodule
(SWA-8000S)

Gebruikershandleiding

Draadloos geluid - Soundbar

Ongekende mogelijkheden

Bedankt voor het aanschaffen van dit Samsung-product.
Registreer uw product op www.samsung.com/register voor een completere service.

FUNCTIES

Samsung Remote App

Bedien uw Soundbar vanuit uw luie stoel met een Android-smartapparaat en de app Samsung Audio Remote*. Met deze handige app kunt u alle algemene bedieningselementen van de Soundbar regelen zoals in-/uitschakelen, volume en de mediaregelaars, en aangepaste functies zoals de equalizer.

Surround Sound Expansion

De functie Surround Sound Expansion voegt diepte en ruimtelijkheid toe aan uw luisterervaring.

TV SoundConnect

Luister via de Soundbar naar het tv-geluid door de televisie en de Soundbar via Bluetooth met TV SoundConnect te verbinden. Het verbinden gaat eenvoudig en er bevinden zich geen kabels tussen de Soundbar en de tv, waardoor u de slanke systemen rustig in het zicht kunt zetten, zonder dat dit afbreuk doet aan uw nette interieur.

De Soundbar en tv bedient u eenvoudig vanaf één afstandsbediening.

HDMI

HDMI verzendt de digitale beeld- en geluidssignalen gelijktijdig en biedt een helderder beeld.

Dit toestel is ook uitgerust met de ARC-functie, waarmee u met behulp van een HDMI-kabel het geluid van uw televisie kunt beluisteren via de Soundbar. Deze functie is alleen beschikbaar als u het toestel aansluit op een tv die compatibel is met ARC.

Ondersteuning voor USB-host

Met behulp van de USB HOST-functie van de Soundbar kunt u externe USB-opslagapparaten, zoals een MP3-speler of USB-flashgeheugen, aansluiten en de muziekbestanden die daarop zijn opgeslagen afspelen.

Bluetooth-functie

U kunt een Bluetooth-apparaat verbinden met de Soundbar en zo geheel draadloos genieten van muziek met een kwalitatief hoogwaardig stereogeluid.

LICENTIES



Vervaardigd onder licentie van Dolby Laboratories. Dolby en de dubbele D zijn handelsmerken van Dolby Laboratories.



Zie <http://patents.dts.com> voor meer informatie over DTS-octrooien. Vervaardigd onder licentie van DTS Licensing Limited. DTS, het symbool en DTS en het symbool samen zijn gedeponeerde handelsmerken, en DTS 2.0 Channel is een handelsmerk van DTS, Inc. © DTS, Inc. Alle rechten voorbehouden.

HDMI





De termen HDMI en High-Definition Multimedia Interface en het HDMI-logo zijn handelsmerken of gedeponeerde handelsmerken van HDMI Licensing LLC in de Verenigde Staten en andere landen.





VEILIGHEIDSINFORMATIE

VEILIGHEIDSWAARSCHUWINGEN

DE BEHUIZING (OF ACHTERZIJDE) NIET VERWIJDEREN, OM HET GEVAAR VAN ELEKTRISCHE SCHOKKEN TE VERMINDEREN.

DIT APPARAAT BEVAT GEEN ONDERDELEN DIE DE GEBRUIKER ZELF KAN REPAREREN. LAAT ONDERHOUD OVER AAN EEN GEKWALIFICEERDE MONTEUR.

 <div style="border: 1px solid black; padding: 5px; text-align: center;"> LET OP GEVAAR VOOR ELEKTRISCHE SCHOKKEN. NIET OPENEN. </div> 		Dit symbool geeft aan dat er in het product sprake is van een 'gevaarlijk voltage' dat elektrische schokken of persoonlijk letsel kan veroorzaken.
		Dit symbool geeft aan dat er belangrijke instructies bij dit product worden geleverd.

	Klasse II-product: Dit symbool geeft aan dat het geen veiligheidsverbinding aan aarde (massa) vereist.
	AC-voltage: Dit symbool geeft aan dat de nominale spanning bij dit symbool wisselspanning is.
	DC-voltage: Dit symbool geeft aan dat de nominale spanning bij dit symbool gelijkspanning is.
	Let op, raadpleeg gebruiksaanwijzing: Dit symbool draagt de gebruiker op om de gebruiksaanwijzing te raadplegen voor meer informatie over de veiligheid.

WAARSCHUWING: Om het risico op brand of elektrische schokken te beperken, dient u het apparaat niet aan regen of vocht bloot te stellen.

LET OP: STEEK DE STEKKER GOED IN HET STOPCONTACT OM ELEKTRISCHE SCHOKKEN TE VOORKOMEN.

- Dit apparaat moet altijd worden aangesloten op een geaard stopcontact.
- Het apparaat moet van het lichtnet worden afgesloten door de stekker uit het stopcontact te halen. Het stopcontact moet nu goed bereikbaar zijn.

LET OP

- Stel dit apparaat niet bloot aan druppels of spatten. Plaats geen objecten op het apparaat die gevuld zijn met water (zoals een vaas).
- Als u dit apparaat volledig wilt uitschakelen, moet u de stekker uit het stopcontact trekken. De stekker moet daarom altijd makkelijk bereikbaar zijn.

VOORZORGSMAATREGELEN

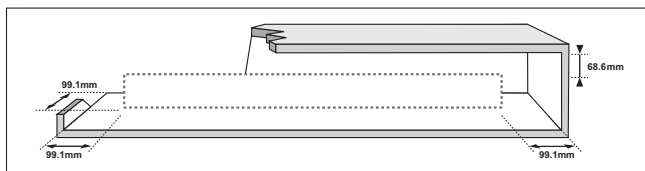

Controleer of de wisselstroomvoorziening in uw huis overeenkomt met die op de identificatiesticker aan de onderkant van het product. Plaats het product horizontaal op een geschikte ondergrond (meubelstuk) met genoeg ruimte er omheen voor ventilatie (7 – 10 cm). Zorg dat de ventilatieopeningen niet worden geblokkeerd. Plaats het apparaat niet op versterkers of andere apparaten die warm kunnen worden. Dit apparaat is bedoeld voor continu gebruik. Om het toestel volledig uit te schakelen, trekt u de stekker uit het stopcontact. Haal de stekker van het toestel uit het stopcontact als u het een lange tijd niet gaat gebruiken.

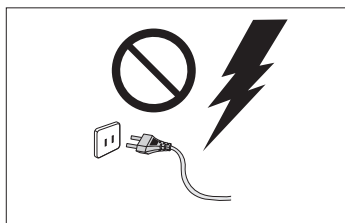

Trek bij onweer de stekker uit het stopcontact. Bliksem kan spanningspieken veroorzaken waardoor het apparaat beschadigd kan raken.

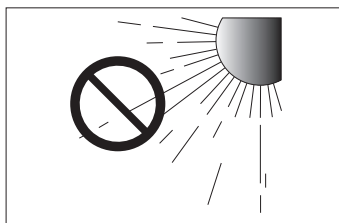

Stel het apparaat niet bloot aan direct zonlicht of andere warmtebronnen. Dit kan oververhitting veroorzaken en ertoe leiden dat het apparaat niet goed functioneert.

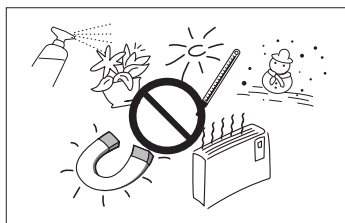

Bescherm het product tegen vocht (bijv. vazen), overmatige hitte (bv. een open haard) en apparatuur die sterke magnetische of elektrische velden veroorzaakt. Haal de stekker uit het stopcontact als het apparaat niet goed functioneert. Dit product is niet bedoeld voor industrieel gebruik. Het is alleen bedoeld voor persoonlijk gebruik. Wanneer het product bij een lage temperatuur wordt bewaard, kan er condensvorming optreden. Als u het apparaat in de winter verplaatst, wacht u ongeveer 2 uur totdat het apparaat weer op kamertemperatuur is voordat u het apparaat weer gebruikt.

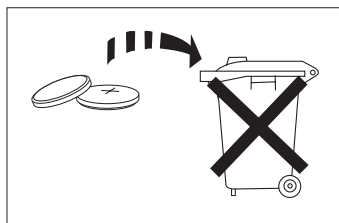

De batterij die in dit product wordt gebruikt, bevat chemicaliën die schadelijk zijn voor het milieu. Gooi de batterij niet bij het gewone huisvuil. Stel de batterij niet bloot aan extreme hitte, direct zonlicht of vuur. De batterij mag niet worden kortgesloten, gedemonteerd of oververhit. Gevaar van explosie als de batterij onjuist wordt geplaatst. Vervang deze uitsluitend door een batterij van hetzelfde of een gelijkwaardig type.



WAARSCHUWING: BATTERIJ NIET INSLIKKEN. GEVAAR VAN CHEMISCHE BRANDWONDEN. De afstandsbediening die wordt meegeleverd met dit product bevat een knoopcelbatterij. Als deze knoopcelbatterij wordt ingeslikt, kan deze in slechts 2 uur ernstige inwendige brandwonden veroorzaken en tot de dood leiden. Houd nieuwe en gebruikte batterijen uit de buurt van kinderen. Als het batterijvakje niet goed dichtgaat, stopt u met het gebruik van de afstandsbediening en houdt u het uit de buurt van kinderen. Als u denkt dat de batterij mogelijk is ingeslikt of in enig lichaamsdeel geplaatst, roept u onmiddellijk de hulp van een arts in.

INHOUD

2 AAN DE SLAG

- 2 FUNCTIES
- 3 VEILIGHEIDSGEINFORMATIE
- 6 INHOUD VAN DE VERPAKKING

7 BESCHRIJVINGEN

- 7 VOOR- EN RECHTERZIJPANEEL
- 8 ONDERPANEEL
- 9 AFSTANDSBEDIENING

12 INSTALLATIE

- 12 DE SOUNDBAR INSTALLEREN
- 12 WANDMONTAGE

17 AANSLUITINGEN

- 17 DE SUBWOOFER EN DE SWA-8000S VERBINDEN
- 18 DE SURROUNDLUIDSPREKERS AANSLUITEN
- 19 AANSLUITEN OP EEN TV
 - 19 MET EEN DIGITALE OPTISCHE KABEL AANSLUITEN OP EEN TV
 - 20 MET EEN (DIGITALE) HDMI-KABEL AANSLUITEN OP EEN TV
 - 20 TV SOUNDCONNECT
- 22 AANSLUITEN OP EXTERNE APPARATEN
 - 22 OPTISCHE OF ANALOGUE AUDIOKABEL
 - 23 HDMI-kabel
 - 23 USB

25 FUNCTIES

- 25 INVOERMODUS
- 26 BLUETOOTH
- 29 SOFTWARE-UPDATE

30 PROBLEMEN OPLOSSEN

- 30 PROBLEMEN OPLOSSEN

31 BIJLAGE

31 SPECIFICATIES



- De afbeeldingen en illustraties in deze gebruiksaanwijzing dienen slechts ter referentie en kunnen afwijken van hoe het apparaat er in werkelijkheid uitziet.
- In de volgende gevallen kunnen administratiekosten in rekening worden gebracht
 - (a) Een technicus komt bij u langs maar het product vertoont geen gebreken (dwz wanneer deze gebruikershandleiding niet is gelezen).
 - (b) U brengt het product naar een reparatiecentrum maar het product vertoont geen gebreken (dwz wanneer deze gebruikershandleiding niet is gelezen).
- U wordt op de hoogte gesteld van de administratiekosten voordat een technicus op bezoek komt.

INHOUD VAN DE VERPAKKING

VOORDAT U DE GEBRUIKERSHANDLEIDING LEEST

Let op het volgende voordat u de gebruikershandleiding leest.

► Pictogrammen die in deze handleiding worden gebruikt

Pictogram	Term	Definitie
	Let op	Geeft een situatie aan waarin een functie niet werkt of waarin de instellingen mogelijk worden geannuleerd.
	Opmerking	Betreft tips of instructies op de pagina die u helpen bij het bedienen van de verschillende functies.

Controleer of de onderstaande accessoires bij het apparaat zijn geleverd.



**Afstandsbediening/
lithiumbatterij
(3 V: CR2032)**



Stroomsnoer: 3 stuks

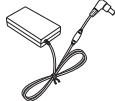

AC/DC-adapter

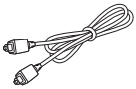

Optische kabel



Sjabloon voor muurbevestiging



Bevestigingsschroef: 2 stuks



Schroef: 2 stuks



Muursteen L



Muursteen R



- De accessoires kunnen er enigszins anders uitzien dan de bovenstaande illustraties.

► Luidsprekercomponenten



Surroundluidspreker: 2 stuks



Subwoofer



Luidsprekerkabel: 2 stuks



**Draadloze ontvangstmodule
(SWA-8000S)**





VOOR- EN RECHTERZIJPANEEL

❶ Toets + / - (Volume)

Hiermee kunt u het volume regelen.
Het volumeniveau wordt in cijfers in de display op het voorpaneel weergegeven.

❷ Toets (Bron)

Hiermee wordt de D.IN-, AUX-, HDMI-, BT-, TV- of USB-ingang geselecteerd.

- Als het apparaat is ingeschakeld en u langer dan 3 seconden op de toets  (Bron) drukt, fungeert deze toets als de toets  (Dempen). U kunt de instelling van de toets  (Bron) annuleren door de toets  (Bron) nogmaals langer dan 3 seconden ingedrukt te houden.

❸ Toets (Aan/uit)

Hiermee schakelt u in en uit.

Rechterzijde

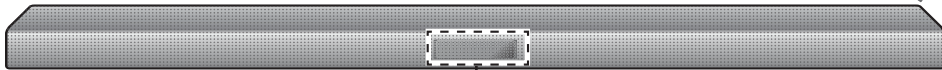
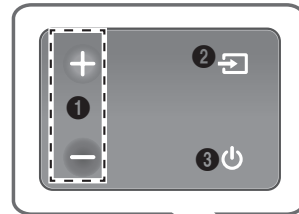

Weergave

Hiermee wordt de huidige modus aangegeven.



- Wanneer u de stekker in het stopcontact doet, duurt het 4 tot 6 seconden voordat de aan-/uittoets begint te werken.
- Wanneer u dit apparaat inschakelt, duurt het 4 tot 5 seconden voordat er geluid wordt weergegeven.
- Als u alleen het geluid van de Soundbar wilt horen, moet u de luidsprekers van de televisie uitschakelen in het audio-instellingsmenu van uw televisie. Raadpleeg de gebruikershandleiding die met uw televisie is meegeleverd.

ONDERPANEEL

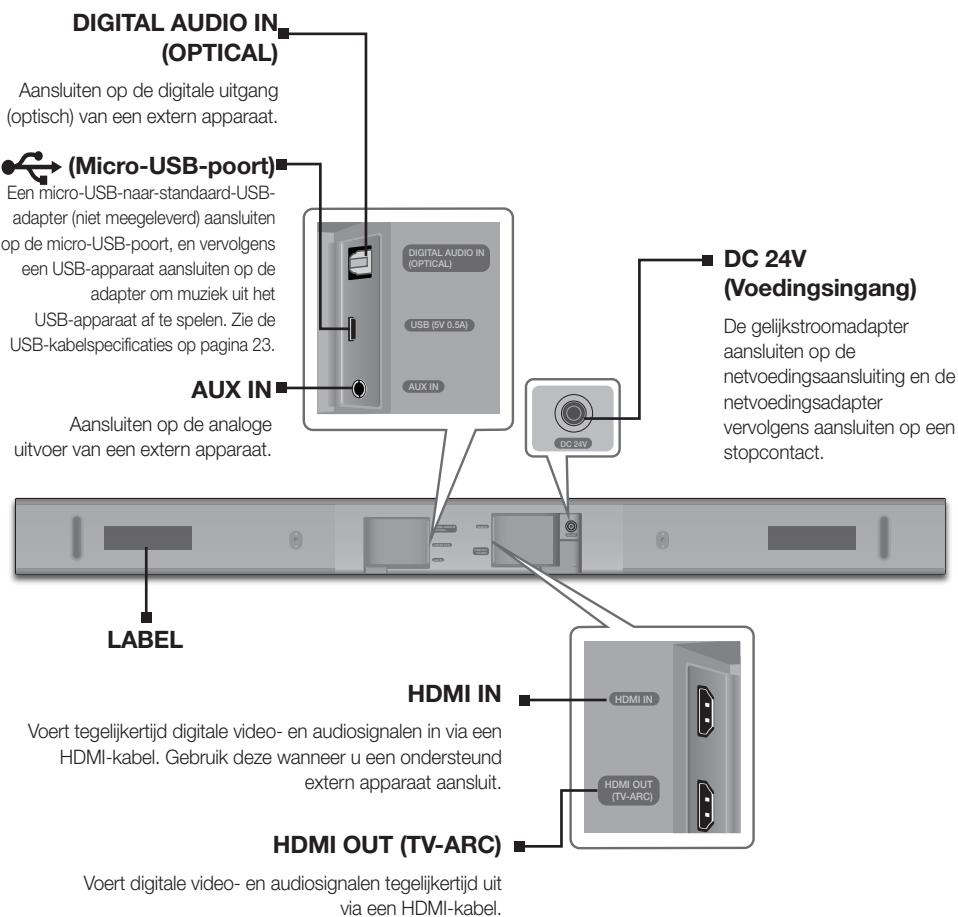

- Houd de AC/DC-adapter bij het verwijderen uit het stopcontact vast aan de stekker. Trek niet aan de kabel.
- Sluit dit apparaat of andere componenten niet aan op een stopcontact totdat alle verbindingen met de componenten gereed zijn.
- Zorg dat de AC/DC-adapters plat op een tafel of de vloer liggen. Als u de AC/DC-adapter ophangt waarbij de ingang van het AC-snoer naar boven ligt, kunnen er water of andere vreemde stoffen in de adapter komen en storingen aan de adapter veroorzaken.

AFSTANDSBEDIENING

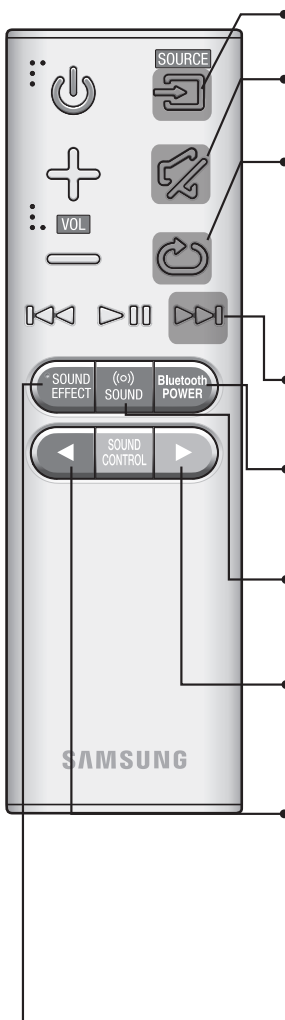

SOURCE (Bron)
Druk hierop om een bron te selecteren die is aangesloten op de Soundbar.

Mute
U kunt hierop drukken en het volume in één keer op 0 zetten.
Als u het geluid weer wilt inschakelen, drukt u nogmaals op de toets.

Herhalen
Druk op deze toets om de functie Herhalen in te stellen tijdens het afspelen van muziek vanaf een USB-apparaat.
OFF - REPEAT : Hiermee schakelt u herhaald afspelen uit.
TRACK - REPEAT : Hiermee wordt één nummer herhaaldelijk afgespeeld.
ALL - REPEAT : Hiermee worden alle nummers herhaaldelijk afgespeeld.
RANDOM - REPEAT : Hiermee worden nummers in willekeurige volgorde afgespeeld. (Het is mogelijk dat een nummer dat al is afgespeeld, opnieuw wordt afgespeeld.)

Vooruit
Wanneer het apparaat dat u afspeelt, meerdere bestanden bevat en u op de toets ►► drukt, wordt het volgende bestand geselecteerd.

Bluetooth POWER
Druk op de toets **Bluetooth POWER** op de afstandsbediening om de functie Bluetooth Power On in en uit te schakelen. Zie pagina 21 en 27 voor meer informatie.

(∞) SOUND (Geluid)
Surr. Sound voegt diepte en ruimtelijkheid aan het geluid toe. Als u herhaaldelijk op de toets (∞) **SOUND** drukt, bladert u door de Surr.Sound-instellingen: **ON - SURROUND SOUND, OFF - SURROUND SOUND**
Houd de toets ► langer dan 5 seconden ingedrukt om de functie Anynet+ in of uit te schakelen. **OFF - ANYNET+, ON - ANYNET+**
Met de functie Anynet+ kunt u de Soundbar bedienen met de afstandsbediening van een Samsung-tv met Anynet+.
De Soundbar moet via een HDMI-kabel zijn aangesloten op de tv.

Houd de toets ◀ langer dan 5 seconden ingedrukt om de functie Auto Power Link (Autom. koppeling inschakelen) in of uit te schakelen.
OFF - POWER LINK, ON - POWER LINK
* Auto Power Link
synchroniseert de Soundbar die verbonden is met een optische bron via de optische aansluiting, zodat deze automatisch wordt ingeschakeld wanneer u uw tv aanzet. (Zie pagina 19.)

- Deze functie is alleen beschikbaar in de D.IN-modus.

SOUND EFFECT
U kunt uit 6 verschillende geluidsmodi kiezen - **STANDARD** (standaard) (oorspronkelijk geluid), **MUSIC** (muziek), **CLEAR VOICE** (heldere stem), **SPORTS** (sport), **MOVIE** (film) en **NIGHT MODE** (nachtmodus) – afhankelijk van de inhoud waar u naar wilt luisteren.
Selecteer de modus **STANDARD** als u het originele geluid wilt weergeven.



- Soundbar is een eigenn naam van Samsung.
- Bedien de televisie met behulp van de afstandsbediening van de tv.

BESCHRIJVINGEN

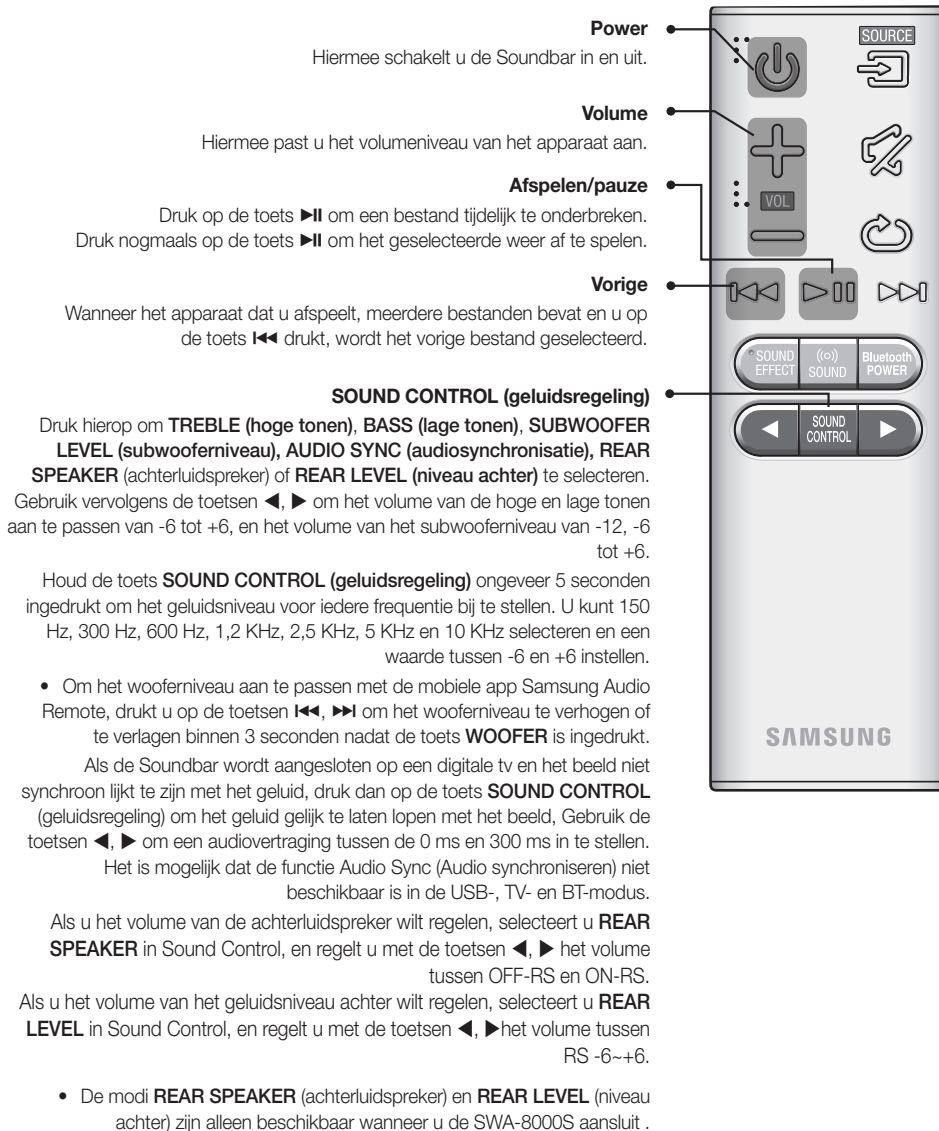

► De Soundbar met de afstandsbediening van de tv bedienen

1. Houd de knop (o) **SOUND** (Geluid) langer dan 5 seconden ingedrukt terwijl de Soundbar wordt ingeschakeld.
2. "ON-TV REMOTE" (Tv-afstandsbediening aan/uit) wordt weergegeven op de display van de Soundbar.
3. Stel in het tv-menu de tv-luidspreker in op externe luidspreker.



- Tv-menu's verschillen per fabrikant en model. Zie de tv-handleiding voor meer informatie.
- Alleen de knoppen VOLUME +/- en MUTE zijn beschikbaar om de Soundbar te bedienen.
- Deze functie is niet beschikbaar wanneer de Soundbar zich in de modus TV SoundConnect, TV ARC of HDMI bevindt.
- Fabrikanten die deze functie ondersteunen:
 - VIZIO, LG, Sony, Sharp, PHILIPS, PANASONIC, TOSHIBA, GRUNDIG, Hisense, RCA
 - Deze functie is mogelijk niet compatibel met de afstandsbediening van uw tv, afhankelijk van de fabrikant van de afstandsbediening.
- Elke keer dat u de knop (o) **SOUND** seconden ingedrukt houdt, wisselen ON-TV REMOTE (tv-afstandsbediening aan) en OFF-TV REMOTE (tv-afstandsbediening uit) elkaar af.

DE BATTERIJ IN DE AFSTANDSBEDIENING PLAATSEN

<p>1. Gebruik een geschikte munt om het klepje van het batterijvak van de afstandsbediening linksom te draaien om deze te verwijderen zoals weergegeven in de bovenstaande afbeelding.</p>	<p>2. Plaats een lithiumbatterij van 3V. Houd de pluspool (+) omhoog gericht bij het plaatsen van de batterij. Breng het klepje van het batterijvak aan en zorg ervoor dat de markeringen '•' naast elkaar liggen zoals weergegeven in de afbeelding hierboven.</p>	<p>3. Gebruik een geschikte munt om het klepje van het batterijvak van de afstandsbediening zo ver mogelijk rechtsom te draaien om het weer op zijn plaats te bevestigen.</p>

DE SOUNDBAR INSTALLEREN

WANDMONTAGE

► Waarop u moet letten bij de installatie

- Alleen op een verticale muur installeren.
- Bij de installatie moet u hoge temperaturen of vochtigheid, of een muur die het gewicht van het apparaat niet kan ondersteunen, vermijden.
- Controleer de stevigheid van de muur. Als de muur niet stevig genoeg is om de eenheid te dragen, versterk dan de muur of monteer de eenheid op een andere muur die het gewicht van de eenheid wel kan dragen.
- Koop en gebruik bevestigingsschroeven of ankers die geschikt zijn voor uw soort muur (gipsplaat, plaatijzer, hout enz.). Monteer de bevestigingsschroeven indien mogelijk in de wandstijlen.
- Schaf schroeven voor wandmontage aan op basis van het type en de dikte van de muur waaraan u de Soundbar wilt monteren.
 - Diameter: M5
 - Lengte: 35 mm of langer aanbevolen.
- Sluit de kabels van het toestel op de externe apparaten aan voordat u het aan de muur bevestigt.
- Zorg dat de eenheid is uitgeschakeld en losgekoppeld voordat u deze installeert. Anders kan dit een elektrische schok veroorzaken.

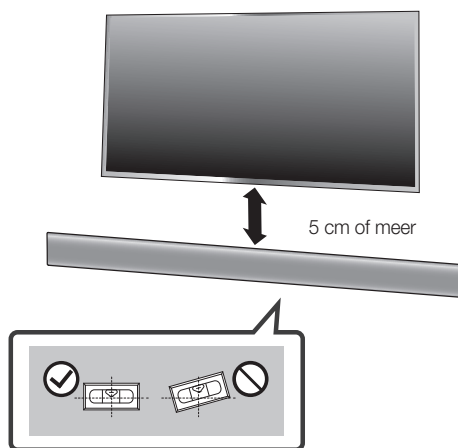

1. Plaats de **Wall Mount Guide** (Sjabloon voor muurbevestiging) tegen het wandoppervlak..
 - Zorg dat u het **Wall Mount Guide** (Sjabloon voor muurbevestiging) waterpas houdt.
 - Als de tv aan de wand wordt bevestigd, installeer de Soundbar dan minimaal 5 cm onder de tv.

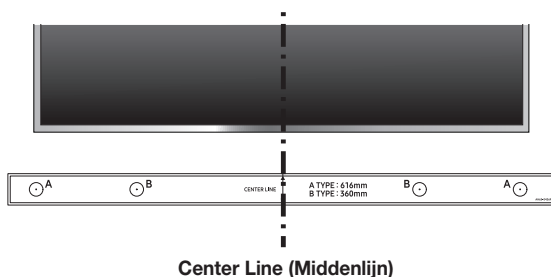

- Lijn de **Centre Line** (middenlijn) van het sjabloon voor muurbevestiging uit met het midden van de televisie (als u de Soundbar onder de tv bevestigt), en tape dan het **Wall Mount Guide** (Sjabloon voor muurbevestiging) aan de muur vast.



- Als u deze niet onder een televisie bevestigt, zet dan de **Center Line** (middenlijn) in het midden van het montagegebied.

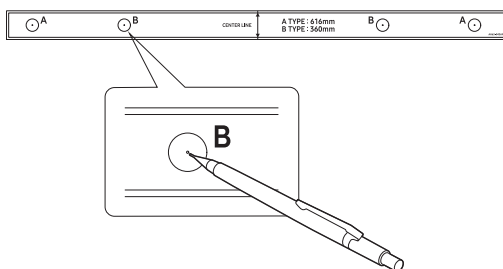

- Duw met de punt van een pen of een geslepen potloodpunt door het midden van de afbeeldingen van het **B-TYPE** aan elk uiteinde van het sjabloon om de gaten voor de bevestigingsschroeven te markeren, en verwijder dan het **Wall Mount Guide** (Sjabloon voor muurbevestiging).
- Boor met de juiste maat boor bij elke markering een gat in de muur.



- Als de markeringen niet overeenkomen met de tapposities, zorg er dan voor dat u de juiste ankers in de gaten steekt voordat u de bevestigingsschroeven er insteekt. Als u ankers gebruikt, zorg dan dat de gaten die u boort groot genoeg zijn voor de ankers die u gebruikt.

INSTALLATIE

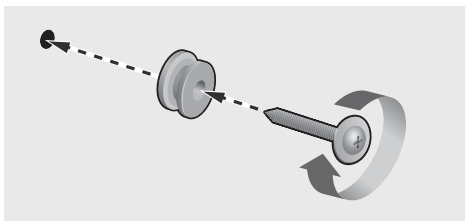

5. Duw een schroef (niet meegeleverd) door elke **Holder-Screw** (Houder-schroef), en schroef vervolgens elke schroef stevig vast in een bevestigingsschroefgat.

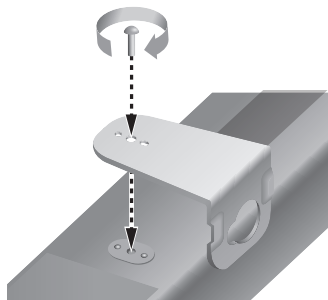

6. Gebruik de twee **Screws** (Schroeven) (M4 x L14) om beide **Bracket-Wall Mount L** en **R** (Muursteen L en R) aan de onderkant van de Soundbar te bevestigen. Zorg dat u voor een goede pasvorm de uitstulpingen op de Soundbar uitlijnt met de gaten op de steunen.

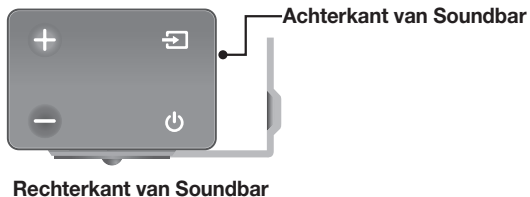

- Wanneer u aan het monteren bent, controleer dan of het hangende deel van de Bracket-Wall Mounts (Muursteunen) zich aan de achterkant van de Soundbar bevindt. Zie de bovenstaande afbeelding.



Muurbevestiging R

Muurbevestiging L

- De linker- en rechtersteun zijn verschillend van vorm. Zorg ervoor dat u ze correct positioneert.

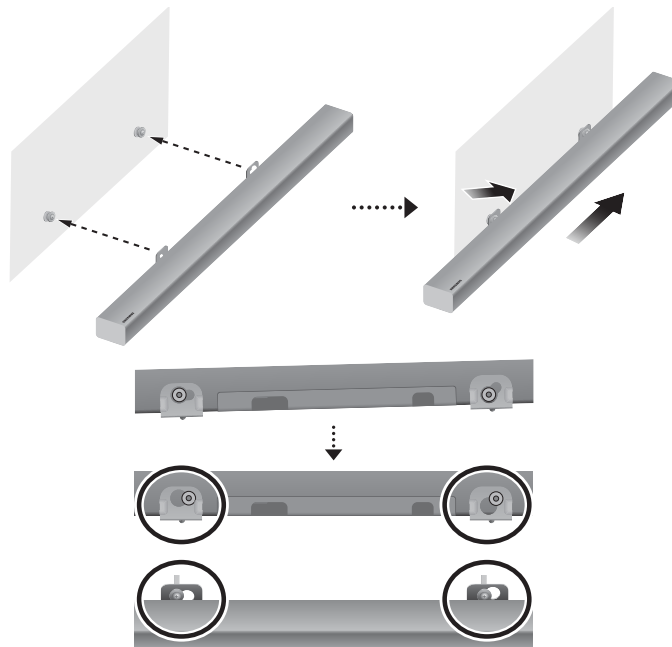

7. Installeer de Soundbar met de bevestigde **Bracket-Wall Mounts** (Muursteunen) door de Bracket-Wall Mounts (Muursteunen) op de **Holder-Screws** (Houder-schroeven) op de muur te hangen.



- Kantel de Soundbar een beetje om beide koppen van de **Holder-Screw** (Houder-schroef) in de gaten van de **Bracket-Wall Mount** (Muursteen) te steken. Duw de Soundbar in de richting van de pijl zodat beide zijden goed zijn bevestigd.

DE SOUNDBAR LOSKOPPELEN VAN DE MUUR

1. Als u de Soundbar van de wandmontage wilt halen, duwt u deze in de richting van de pijl, kantelt u de Soundbar een beetje en vervolgens trekt u deze als weergegeven van de muur af.

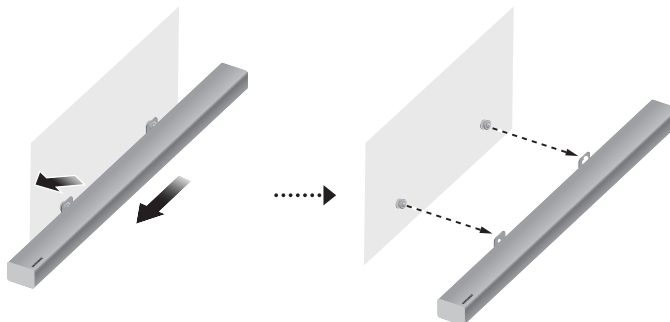

- Ga niet aan het geïnstalleerde apparaat hangen en laat het apparaat niet vallen.
- Bevestig het apparaat stevig aan de muur zodat het niet naar beneden valt. Als het apparaat valt, kan dit persoonlijk letsel veroorzaken of kan het product beschadigd raken.
- Wanneer het apparaat aan een muur is bevestigd, moet u oppassen dat kinderen niet aan de kabels trekken. Het apparaat kan dan namelijk vallen.
- Om de prestaties van de Soundbar bij bevestiging aan een muur te optimaliseren, installeert u het luidsprekersysteem minimaal 5 cm onder de tv wanneer de tv aan de muur is bevestigd.
- Als u het apparaat niet aan de muur bevestigt, plaats het apparaat dan voor uw eigen veiligheid op een vast, vlak oppervlak, zodat het apparaat niet kan vallen.



- Steek de stekker van dit apparaat of uw tv pas in het stopcontact wanneer alle verbindingen tussen de componenten zijn aangesloten.
- Schakel het product uit en haal de stekker uit het stopcontact voordat u dit product verplaatst of installeert.

DE SUBWOOFER EN DE SWA-8000S VERBINDEN

DE SUBWOOFER EN DE SWA-8000S AUTOMATISCH VERBINDEN



De verbinding-id's van de draadloze module SWA-8000S en de subwoofer zijn vooraf in de fabriek ingesteld. De subwoofer en de SWA-8000S zouden automatisch (draadloze verbinding) verbinden met het hoofdapparaat moeten maken wanneer u het hoofdapparaat, de subwoofer en SWA-8000S inschakelt.

- Wanneer de subwoofer en SWA-8000S zijn verbonden, stoppen de blauwe indicatielampjes LINK op de subwoofer en de SWA-8000S met knipperen.
- ✓ Als het lampje boven op de subwoofer rood is of blauw knippert, is de subwoofer niet automatisch verbonden. Verbind de subwoofer in dat geval handmatig volgens de onderstaande instructies.

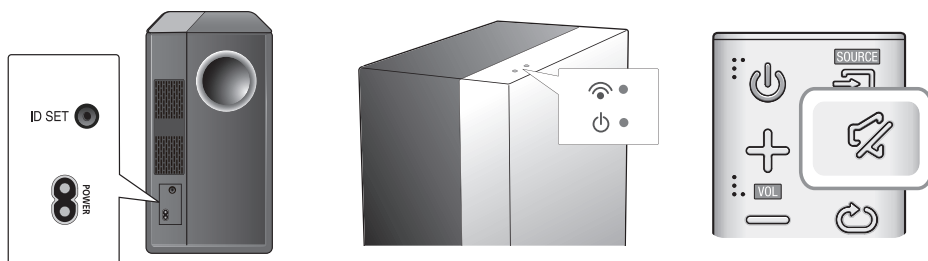
DE SUBWOOFER EN DE SWA-8000S HANDMATIG VERBINDEN



Als de blauwe LED-lampjes blijven knipperen wanneer het hoofdapparaat, de subwoofer en SWA-8000S zijn ingeschakeld, reset u de verbinding-id door de volgende procedure uit te voeren. Steek de stekkers van het hoofdapparaat, subwoofer en SWA-8000S in het stopcontact.

1. Steek de stekkers van het hoofdapparaat, subwoofer en SWA-8000S in het stopcontact.
 2. Houd de toets **ID SET** op de achterkant van de subwoofer en SWA-8000S met behulp van een klein puntig voorwerp gedurende 5 seconden ingedrukt.
 - De indicatielampjes LINK (blauwe LED-lampjes) op de subwoofer en de SWA-8000S knipperen snel.
 3. Druk 5 seconden op de toets  op de afstandsbediening wanneer het hoofdapparaat UIT staat.
 4. De ID SET-melding verschijnt een moment op de display van het hoofdapparaat en verdwijnt dan.
 5. Wanneer de lampjes van de subwoofer en de SWA-8000S blauw knipperen, drukt u op de toets  op de afstandsbediening of aan de rechterkant van het hoofdapparaat om dit in te schakelen.
 6. De verbinding is tot stand gebracht als de blauwe LED-lampjes op de subwoofer en de SWA-8000S niet meer knipperen en blijven branden.
- ✓ Als het verbinden niet lukt, blijven de blauwe lampjes knipperen. Schakel het hoofdapparaat uit, ga terug naar stap 2 en begin opnieuw.

AANSLUITINGEN



- Schakel het product uit en haal de stekker uit het stopcontact voordat u het product gaat verplaatsen of installeren.
- Als het hoofdapparaat wordt uitgeschakeld, wordt de draadloze subwoofer stand-by gezet en gaat het STANDBY-lampje aan de voorkant aan nadat het indicatielampje LINK (blauw lampje) gedurende 30 seconden heeft geknipperd.
- Als u een apparaat in de buurt van de Soundbar gebruikt met dezelfde frequentie (2,4 GHz) als de Soundbar, kan het geluid door storing worden onderbroken.
- Het maximale zendbereik van het draadloze signaal tussen het hoofdapparaat en de subwoofer is ongeveer 5 m, maar kan variëren afhankelijk van uw werkomgeving. Als zich een muur van gewapend beton of een muur met metalen onderdelen tussen het hoofdapparaat en de draadloze subwoofer bevindt, werkt het systeem mogelijk helemaal niet, omdat het draadloze signaal niet kan doordringen door metaal.
- Als er geen draadloze verbinding tussen het hoofdapparaat en de draadloze subwoofer tot stand kan worden gebracht, herhaalt u stap 1 t/m 6 op de vorige pagina om de verbinding tussen het hoofdapparaat en de draadloze subwoofer opnieuw in te stellen.



- De draadloze ontvangstantenne is ingebouwd in de draadloze subwoofer. Bescherm het apparaat tegen water en vocht.
- Voor een optimaal luistercomfort zorgt u ervoor dat het gebied rond de draadloze subwoofer geen obstakels bevat.

DE SURROUNDLUIDSPREKERS AANSLUITEN

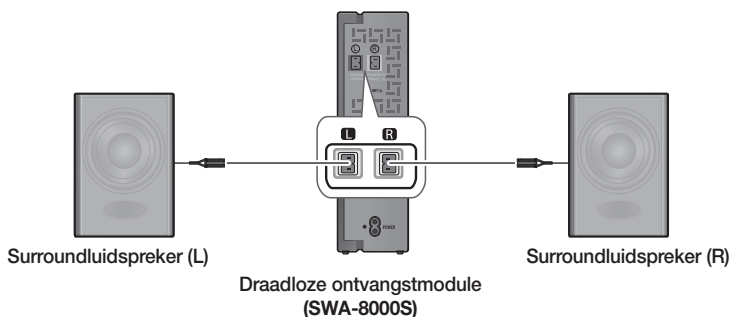

- Plaats deze luidsprekers naast uw luisterpositie. Als er niet genoeg ruimte is, plaatst u de luidsprekers tegenover elkaar. Plaats de luidsprekers circa 60 tot 90 cm boven uw oren en richt ze enigszins naar beneden.



- Surroundluidsprekers moeten worden aangesloten op de draadloze ontvangstmodule.
- Elke luidspreker is aan de achter- of onderkant voorzien van een gekleurd label. Elke kabel is aan het eind voorzien van een gekleurde band. Zoek de juiste kleur band bij de kleur van het label op de luidspreker en sluit de kabel aan op de luidspreker.

AANSLUITEN OP EEN TV



- Belangrijk: Voordat u begint, plaatst u de batterij in de afstandsbediening. Zie pagina 11 voor instructies.

NL

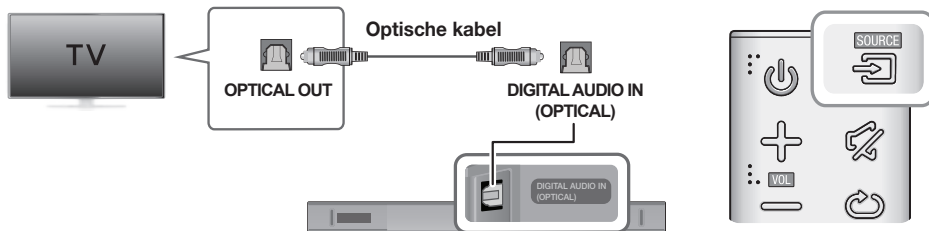

MET EEN DIGITALE OPTISCHE KABEL AANSLUITEN OP EEN TV



1. Sluit met een digitale optische kabel de **DIGITAL AUDIO IN**-ingang (OPTICAL) op de Soundbar aan op de **OPTICAL OUT**-uitgang van de tv.
2. Druk op de toets  (Source) rechts op de Soundbar of op de toets **SOURCE** (Bron) op de afstandsbediening om de **D.IN**-modus te selecteren.

► Auto Power Link:

Als u het hoofdapparaat via een digitale optische kabel hebt aangesloten op een tv, stelt u de functie Auto Power Link (Autom. koppeling inschakelen) in op ON (AAN) zodat de Soundbar automatisch wordt ingeschakeld wanneer u de tv inschakelt.

1. Gebruik een digitale optische kabel om een televisie op de Soundbar aan te sluiten.
2. Druk op de toets  (Source) rechts op het hoofdapparaat of op de toets **SOURCE** (Bron) op de afstandsbediening om de **D.IN**-modus te selecteren.
3. Houd de toets  langer dan 5 seconden ingedrukt om de functie Auto Power Link (Autom. koppeling inschakelen) in en uit te schakelen.



- Het is mogelijk dat de functie Auto Power Link niet werkt. Dit is afhankelijk van het aangesloten apparaat.
- Deze functie is alleen beschikbaar in de D.IN-modus.

MET EEN (DIGITALE) HDMI-KABEL AANSLUITEN OP EEN TV

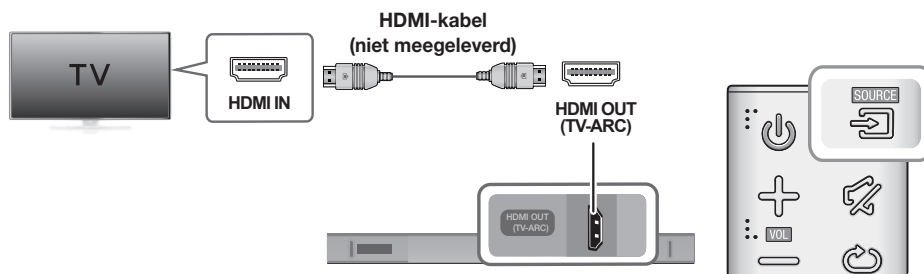

1. Sluit een HDMI-kabel (niet meegeleverd) aan op de **HDMI OUT (TV-ARC)** -uitgang aan de onderzijde van de speler en op de HDMI IN-ingang van uw tv.
2. Druk op de toets  rechts op de Soundbar of op de toets **SOURCE** (Bron) op de afstandsbediening om de **D.IN**-modus te selecteren.



- HDMI is een interface die digitale overdracht van video- en audiogegevens mogelijk maakt met slechts één aansluiting.
- Als de televisie voorzien is van een ARC-poort, sluit de HDMI-kabel dan aan op HDMI IN (ARC)-poort.
- U kunt indien mogelijk het beste een kernloze HDMI-kabel gebruiken. Als u een HDMI-kabel met kern gebruikt, moet u een kabel gebruiken met een diameter van minder dan 14 mm.
- Anynet+ moet zijn ingeschakeld.
- Deze functie is niet beschikbaar wanneer de HDMI-kabel geen ARC ondersteunt.

TV SOUNDCONNECT

U kunt het geluid van de tv weergeven via uw Soundbar wanneer deze is verbonden met een Samsung-tv die de functie TV SoundConnect ondersteunt.

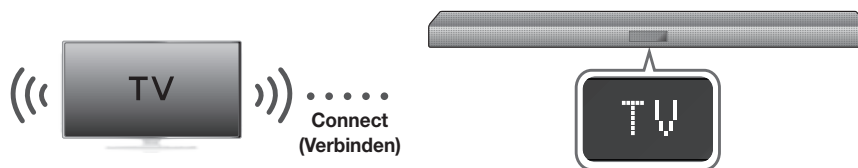

1. Schakel de tv en de Soundbar in.
2. Druk op de toets  rechts op het hoofdapparaat of op de toets **SOURCE** (Bron) op de afstandsbediening om de **TV**-modus te selecteren.
3. Er verschijnt een bericht op de tv met de vraag of u de functie TV SoundConnect wilt inschakelen.
4. Gebruik de afstandsbediening van de tv om **<Yes>** te selecteren en de verbinding tussen de tv en de Soundbar te voltooien.



- Als u de Soundbar-modus van tv naar een andere modus schakelt, wordt TV SoundConnect automatisch uitgeschakeld.
- Als u de Soundbar met een andere televisie wilt verbinden, moet de bestaande verbinding worden verbroken.
- Als u de huidige verbinding wilt verbreken, houdt u de knop ►► op de afstandsbediening 5 seconden ingedrukt of schakelt u over naar een andere modus. Als u verbinding met een andere tv wilt maken, volgt u stap 1 tot en met 4 op de vorige pagina.



- De functie TV SoundConnect (SoundShare) wordt ondersteund door bepaalde televisies van Samsung die na 2012 zijn uitgebracht. Controleer of uw televisie de functie TV SoundConnect (SoundShare) ondersteunt voordat u aan de slag gaat. (Raadpleeg de handleiding van de tv voor meer informatie.)
- Als uw Samsung-tv voor 2014 op de markt is gebracht, controleer dan het instelmenu SoundShare.
- Als de afstand tussen de televisie en de Soundbar groter is dan 5 meter, is de verbinding mogelijk niet stabiel of hapert de audio. Als dat gebeurt, verplaatst u de televisie of de Soundbar zodat deze zich binnen het bedieningsbereik bevinden en brengt u vervolgens de verbinding met TV SoundConnect opnieuw tot stand.
- Bedieningsbereik voor TV SoundConnect:
 - Aanbevolen koppelingsbereik: binnen 2 meter.
 - Aanbevolen bedieningsbereik: binnen 5 meter.
- Met de toetsen Afspelen/Onderbreken, Volgende en Vorige op de Soundbar of de afstandsbediening van de Soundbar kunt u de tv niet bedienen.

► Functie Bluetooth POWER On gebruiken

De functie Bluetooth POWER On is beschikbaar nadat u de Soundbar hebt aangesloten op een Bluetooth-compatibele tv met behulp van TV SoundConnect. Wanneer de functie Bluetooth POWER On AAN is, wordt bij het in- of uitschakelen van de aangesloten TV, ook de Soundbar-voeding in- en uitgeschakeld.

1. Sluit de tv aan op uw Soundbar met de functie TV SoundConnect.
2. Druk op de toets **Bluetooth POWER** op de afstandsbediening van de Soundbar. **ON - BLUETOOTH POWER** (Bluetooth Power AAN) wordt weergegeven op de display van de Soundbar.
 - **ON - BLUETOOTH POWER** : de Soundbar wordt in- en uitgeschakeld als u de televisie in- of uitschakelt.
 - **OFF - BLUETOOTH POWER** : de Soundbar wordt uitgeschakeld wanneer u de tv uitschakelt.



- Deze functie wordt ondersteund door sommige televisies van Samsung die na 2013 zijn uitgebracht.

AANSLUITEN OP EXTERNE APPARATEN

OPTISCHE OF ANALOGE AUDIOKABEL

Dit apparaat is voorzien van een optische digitale ingang en een analoge audio-ingang (AUX), waardoor u het apparaat op twee manieren kunt aansluiten op externe apparaten.

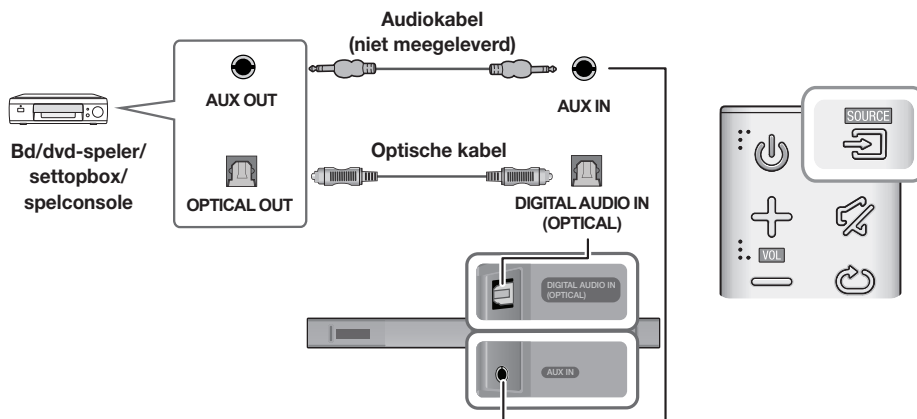

► AUX-kabel

1. Sluit de ingang **AUX IN** (Audio) op het hoofdapparaat aan met een audiokabel op de uitgang AUDIO OUT van het bronapparaat.
2. Druk op de toets  (Source) rechts op de Soundbar of op de toets **SOURCE** (Bron) op de afstandsbediening om de **AUX**-modus te selecteren.

► Optische kabel

1. Sluit de **DIGITAL AUDIO IN** (Audio) op het hoofdapparaat aan met een digitale optische kabel op de uitgang OPTICAL OUT van het bronapparaat.
2. Druk op de toets  (Source) rechts op de Soundbar of op de toets **SOURCE** (Bron) op de afstandsbediening om de **D.IN**-modus te selecteren.

HDMI-KABEL

HDMI is de standaard digitale interface voor aansluiting op een tv, projector, dvd-speler, Blu-ray-speler, settopbox, enzovoort. HDMI voorkomt dat het signaal vanwege conversie naar analoog verslechtert en behoudt de video- en audiokwaliteit van de oorspronkelijke digitale bron.

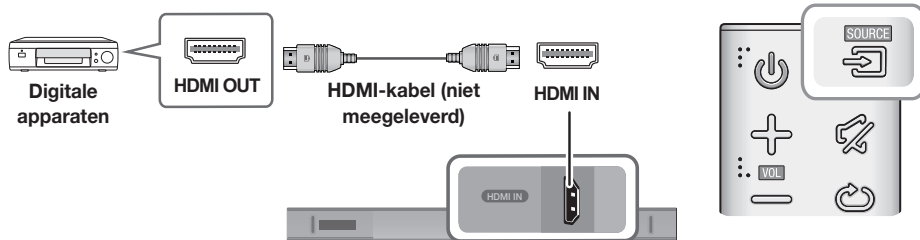

1. Sluit een HDMI-kabel (niet meegeleverd) aan op de **HDMI IN**-ingang aan de onderzijde van het product en de HDMI OUT-uitgang op uw digitale apparaat.
2. Druk op de toets  rechts op de Soundbar of op de toets **SOURCE** (Bron) op de afstandsbediening om de **HDMI**-modus te selecteren.

USB

U kunt via de Soundbar muziekbestanden afspelen die zich op USB-opslagapparaten bevinden.

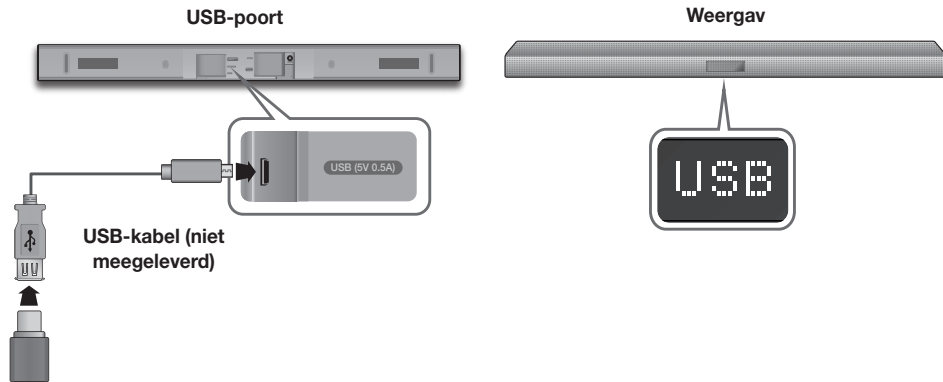

1. Sluit een USB-adaptorkabel met een USB 2.0 micro-USB-stekker (type B) aan het ene uiteinde en een standaard 2.0 USB-contrastekker (type A) aan het andere uiteinde aan op de micro-USB-poort op de Soundbar.



- De USB-adaptorkabel is afzonderlijk verkrijgbaar. Neem daarvoor contact op met een Samsung Servicecenter of de klantenservice van Samsung.

2. Sluit de contrastekker van de adaptorkabel aan op het USB-apparaat.
3. Druk op de toets  rechts op het hoofdapparaat of op de toets **SOURCE** (Bron) op de afstandsbediening om de **USB**-modus te selecteren.

AANSLUITINGEN

4. USB verschijnt op het scherm.

- De verbinding van de Soundbar met het USB-apparaat is voltooid.
- De Soundbar wordt automatisch uitgeschakeld (Auto Power Off) wanneer er langer dan 5 minuten geen USB-apparaat is aangesloten.

► Voordat u een USB-apparaat aansluit

Neem het volgende in acht:

- Als de bestandsnaam van een bestand op een USB-apparaat langer is dan 10 tekens, wordt deze niet weergegeven op de display van de Soundbar.
- Het is mogelijk dat dit product niet compatibel is met bepaalde typen USB-opslagmedia.
- De Soundbar ondersteunt de bestandssystemen FAT16 en FAT32.
 - Het NTFS-bestandstelsel wordt niet ondersteund.
- Sluit USB-apparaten aan op de USB-poort van het product met een USB 2.0 micro-USB-stekker op een standaard 2.0 USB-adapterkabel met contraststekker. Als u dat niet doet, kan er een probleem zijn met de USB-compatibiliteit.
- Sluit niet meerdere opslagapparaten op het product aan via een multikaartlezer. Wanneer u dit wel doet, werkt het apparaat mogelijk niet naar behoren.
- PTP-protocollen van digitale camera's worden niet ondersteund.
- Verwijder het USB-apparaat niet tijdens de bestandsoverdracht.
- Muziekbestanden met DRM-beveiliging (MP3, WMA) van commerciële websites kunnen niet worden afgespeeld.
- Externe vaste schijven worden niet ondersteund.
- Mobiele telefoons worden niet ondersteund.
- Compatibiliteitslijst type bestandsindeling:

Extensie	Codec	Samplingfrequentie	Bitsnelheid
*.mp3	MPEG 1 Layer2	16KHz ~ 48KHz	80kbps~320kbps
	MPEG 1 Layer3	16KHz ~ 48KHz	80kbps~320kbps
	MPEG 2 Layer3	16KHz ~ 48KHz	80kbps~320kbps
	MPEG 2.5 Layer3	16KHz ~ 48KHz	80kbps~320kbps
*.wma	Wave_Format_MSAudio1	16KHz ~ 48KHz	56kbps~128kbps
	Wave_Format_MSAudio2	16KHz ~ 48KHz	56kbps~128kbps
*.aac	AAC	16KHz ~ 96KHz	48kbps~320kbps
	AAC-LC	16KHz ~ 96KHz	128kbps~192kbps 5.1ch 320kbps
	HE-AAC	24KHz ~ 96KHz	48kbps~64kbps 5.1ch 160kbps
*.wav	-	16KHz ~ 48KHz	tot 3000 kbps
*.ogg	OGG 1.1.0	16KHz ~ 48KHz	50kbps~500kbps
*.flac	FLAC 1.1.0, FLAC 1.2.1	16KHz ~ 96KHz	tot 3000 kbps



- Als het USB-apparaat te veel mappen en bestanden bevat, kan het enige tijd duren voordat de Soundbar alle bestanden opent en afspeelt.

INVOERMODUS

Druk op de knop  (Source) op het zijpaneel van het hoofdapparaat of op de knop **SOURCE** (Bron) op de afstandsbediening om de gewenste modus te selecteren.



Rechterzijde van de Soundbar

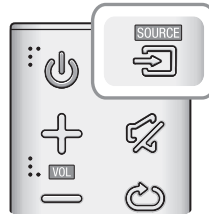

Invoermodus	Weergave
Optisch digitale invoer ARC-ingang (HDMI OUT)	D.IN
AUX-ingang	AUX
HDMI-ingang	HDMI
BLUETOOTH-modus	BT
TV SoundConnect	TV
USB-modus	USB

► FUNCTIE AUTO POWER DOWN (AUTOM. UITSCHAKELEN)

Het apparaat wordt in de volgende gevallen automatisch uitgeschakeld:

- Modus D.IN / HDMI / BT / TV / USB / ARC
 - indien 5 minuten geen audiosignaal wordt gedetecteerd.
- AUX-modus
 - Als de AUX-kabel gedurende 5 minuten is losgekoppeld.
 - Indien 8 uur lang geen toetsen worden ingedrukt wanneer de AUX-kabel is aangesloten.

Als u de functie Auto Power Down (Automatische uitschakelen) wilt in- of uitschakelen, houdt u de knop **►||** 5 seconden ingedrukt.

ON - AUTO POWER DOWN / OFF - AUTO POWER DOWN wordt op de display weergegeven.

BLUETOOTH

U kunt een Bluetooth-apparaat verbinden met de Soundbar en zo geheel draadloos genieten van muziek met een kwalitatief hoogwaardig stereogeluid.

DE SOUNDBAR VERBINDEN MET EEN BLUETOOTH-APPARAAT

Controleer of het Bluetooth-apparaat de Bluetooth-compatibele stereo-hoofdtelefoonfunctie ondersteunt.

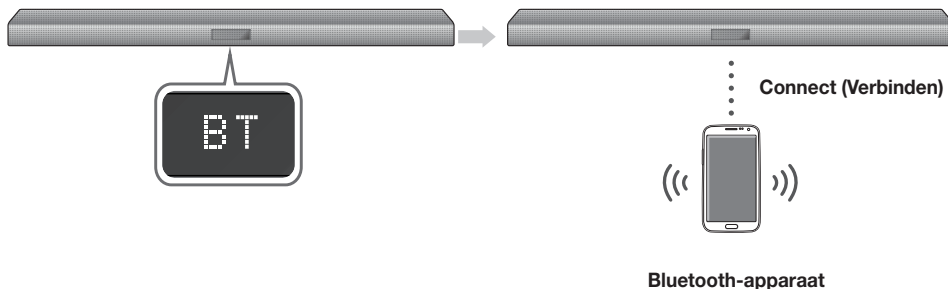

1. Druk op de toets  (Source) op het zijpaneel van het hoofdapparaat of op de toets **SOURCE** (Bron) op de afstandsbediening om de **BT**-modus te selecteren.
 - U ziet **BT READY** (BT gereed) op het display aan de voorzijde van de Soundbar.
2. Selecteer het Bluetooth-menu op het Bluetooth-apparaat waarmee u verbinding wilt maken. (Raadpleeg de gebruiksaanwijzing van het Bluetooth-apparaat.)
3. Selecteer het menu voor een stereo hoofdtelefoon op het Bluetooth-apparaat.
 - Er wordt een lijst van aangesloten apparaten weergegeven.
4. Selecteer "[AV] Samsung Soundbar Kxxx K-Series" in de lijst.
 - Wanneer de Soundbar is verbonden met het Bluetooth-apparaat, verschijnt **[Bluetooth device name] → BT** op de display aan de voorzijde.
 - De apparaatnaam kan alleen in het Engels worden weergegeven. Als de naam niet in het Engels is, wordt deze onderstreept " _ " weergegeven.
 - Als het Bluetooth-apparaat niet met de Soundbar kan worden gekoppeld, verwijdt u de Soundbar die eerder door het Bluetooth-apparaat is gevonden en laat u opnieuw zoeken naar de Soundbar.
5. Muziek afspelen op het aangesloten apparaat.
 - U kunt de muziek die wordt afgespeeld op het aangesloten Bluetooth-apparaat, rechtstreeks via de Soundbar beluisteren.
 - In de **BT**-modus zijn de functies Play/Pause/Next/Prev (Afspelen/Onderbreken/Volgende/Vorige) niet beschikbaar. Deze functies zijn echter wel beschikbaar op Bluetooth-apparaten die AVRCP ondersteunen.



- Typ <0000> als u om een pincode wordt gevraagd wanneer u een Bluetooth-apparaat verbindt.
- U kunt slechts één Bluetooth-apparaat tegelijkertijd koppelen.
- De Bluetooth-verbinding wordt beëindigd als u de Soundbar uitschakelt.
- Onder de volgende omstandigheden voert de Soundbar mogelijk geen correcte Bluetooth-zoek- of verbindingsovername uit:
 - indien er zich een sterk elektrisch veld rond de Soundbar bevindt.
 - indien verschillende Bluetooth-apparaten tegelijkertijd met de Soundbar worden gekoppeld.
 - Indien het Bluetooth-apparaat is uitgeschakeld, niet is geplaatst of defect is.
- Let op, apparaten zoals magnetrons, draadloos-LAN-adapters, tl-lampen en gasfornuizen gebruiken hetzelfde frequentiebereik als het Bluetooth-apparaat. Dat kan tot elektrische interferentie leiden.
- De Soundbar ondersteunt SBC-data (44,1 kHz, 48 kHz).
- Maak alleen verbinding met een Bluetooth-apparaat dat de functie A2DP (AV) ondersteunt.
- U kunt de Soundbar niet verbinden met een Bluetooth-apparaat dat alleen de HF-functie (handsfree) ondersteunt.
- Zodra de set is gekoppeld met een apparaat en de Soundbar zich in de DIN-, AUX- of USB-modus bevindt, en u selecteert in de lijst op uw Bluetooth-apparaat de optie "[AV]samsung soundbar Kxxx K-ser", schakelt de set automatisch naar de **BT**-modus.
 - Alleen beschikbaar als de Soundbar voorkomt in de lijst met gekoppelde apparaten van het Bluetooth-apparaat. (Het Bluetooth-apparaat en de Soundbar moeten minimaal één keer eerder zijn gekoppeld.)
- De Soundbar wordt alleen weergegeven in de lijst met apparaten die door het smartapparaat zijn gevonden als op de Soundbar **BT READY** (BT gereed) wordt weergegeven.
- In de modus TV SoundConnect kan de Soundbar niet aan een ander Bluetooth-apparaat worden gekoppeld of verbonden.

BLUETOOTH POWER ON (BLUETOOTH POWER)

Als de Bluetooth Power On-functie is ingeschakeld en de Soundbar uit staat, wordt de Soundbar automatisch ingeschakeld als een eerder gekoppeld Bluetooth-apparaat probeert om een koppeling met de Soundbar tot stand te brengen.

1. Druk op de toets **Bluetooth POWER** (Bluetooth AAN/UIT) op de afstandsbediening terwijl de Soundbar is ingeschakeld.
2. **ON - BLUETOOTH POWER** (Bluetooth Power AAN) wordt weergegeven op de display van de Soundbar.

DE VERBINDING TUSSEN EEN BLUETOOTH-APPARAAT EN DE SOUNDBAR VERBREKEN

U kunt de verbinding tussen het Bluetooth-apparaat en de Soundbar verbreken. Raadpleeg voor instructies de gebruiksaanwijzing van het Bluetooth-apparaat .

- De verbinding met de Soundbar wordt verbroken.
- Wanneer de Soundbar wordt losgekoppeld van het Bluetooth-apparaat, verschijnt **BT DISCONNECTED** op de display aan de voorzijde van de Soundbar.

DE VERBINDING TUSSEN DE SOUNDBAR EN EEN BLUETOOTH-APPARAAT VERBREKEN

Druk op de toets **SOURCE** op de afstandsbediening of op de toets  (Source) op het zijpaneel van het product van de **BT**-modus naar een andere modus te schakelen of de Soundbar uit te schakelen.

- Het verbonden Bluetooth-apparaat wacht een bepaalde tijd op een reactie van de Soundbar alvorens de verbinding te verbreken. (Hoe lang het duurt voordat de verbinding wordt verbroken, kan per Bluetooth-apparaat verschillen.)

FUNCTIES



- De Bluetooth-verbinding kan worden verbroken als in de Bluetooth-verbindingsmodus de afstand tussen de Soundbar en het Bluetooth-apparaat meer dan 5 meter is.
- De Soundbar wordt na 5 minuten in de stand Gereed automatisch uitgeschakeld.

► Meer informatie over Bluetooth

Bluetooth is een technologie waardoor Bluetooth-compatibele apparaten eenvoudig met elkaar kunnen worden verbonden via een korte, draadloze verbinding.

- Een Bluetooth-apparaat kan, afhankelijk van gebruik, lawaai of storingen veroorzaken als:
 - Een deel van uw lichaam in contact komt met het zend-/ontvangststelsel van het Bluetooth-apparaat of de Soundbar.
 - Als er een spanningsvariatie ontstaat als gevolg van belemmering door muren, hoeken of scheidingswanden.
 - Het apparaat wordt blootgesteld aan elektrische interferentie door apparatuur die dezelfde frequentie gebruikt, bijvoorbeeld medische apparatuur, magnetrons of draadloze LAN's.
- Koppel de Soundbar met het Bluetooth-apparaat terwijl ze zich dicht bij elkaar bevinden.
- Hoe groter de afstand tussen de Soundbar en het Bluetooth-apparaat, hoe minder de kwaliteit. Als de afstand groter is dan het maximale bereik van het Bluetooth-apparaat, wordt de verbinding verbroken.
- In gebieden met een slechte ontvangst werkt de Bluetooth-verbinding mogelijk niet naar behoren.
- De Bluetooth-verbinding werkt alleen als het Bluetooth-apparaat zich dicht bij het apparaat bevindt. Als het Bluetooth-apparaat buiten dit bereik gaat, wordt de verbinding automatisch verbroken. Zelfs binnen het bereik kan de geluidskwaliteit verslechteren door obstakels zoals muren of deuren.
- Het gebruik van dit draadloze apparaat kan elektrische interferentie veroorzaken.

DE APP SAMSUNG AUDIO REMOTE GEBRUIKEN

► De app Samsung Audio Remote installeren

Als u de Soundbar met uw smartapparaat en de app Samsung Audio Remote wilt bedienen, downloadt u de app Samsung Audio Remote via de Google Play store.

In Market zoeken: Samsung Audio Remote



► De app Samsung Audio Remote starten

Start en gebruik de app Samsung Audio Remote door op uw smartapparaat op het pictogram Audio Remote te tikken en de instructies op het scherm te volgen.

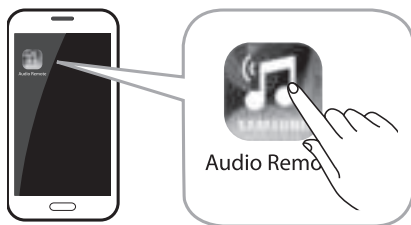

- De app Samsung Audio Remote is alleen compatibel met mobiele Android-telefoons en mobiele apparaten met Android OS 3.0 of nieuwer.

SOFTWARE-UPDATE

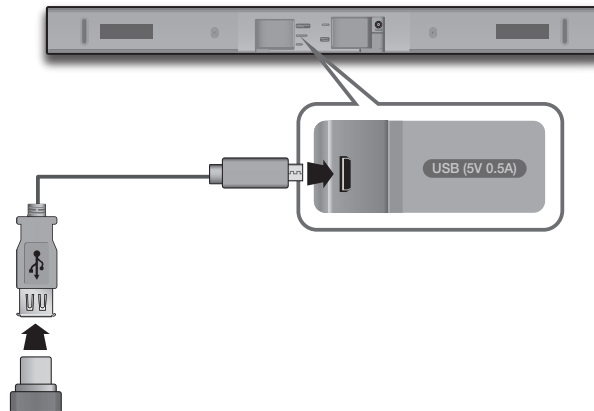

Samsung kan in de toekomst updates voor de firmware van de Soundbar aanbieden.

Indien een update wordt aangeboden, kunt u de firmware bijwerken door een USB-apparaat waarop de firmware-update is opgeslagen aan te sluiten op de USB-poort van uw Soundbar.

Als er meerdere updatebestanden zijn, moet u telkens één ervan op het USB-apparaat zetten en ze één voor één gebruiken om de firmware bij te werken.

Ga naar samsung.com of neem contact op met het callcenter van Samsung voor meer informatie over het downloaden van updatebestanden.





- Dit product is voorzien van een DUAL BOOT-functie. Als de firmware geen update kan uitvoeren, kunt u de firmware nogmaals bijwerken.



- Plaats een USB-apparaat met de firmware-update in de USB-poort op het hoofdapparaat.
- Het bijwerken van de firmware verloopt mogelijk niet naar behoren wanneer er zich audiobestanden op het USB-opslagapparaat bevinden die door de Soundbar worden ondersteund.
- Schakel de stroom niet uit en verwijder het USB-apparaat niet terwijl updates worden uitgevoerd. Het hoofdapparaat wordt automatisch uitgeschakeld nadat de firmware-update is voltooid.
- Na de update worden alle instellingen teruggezet naar de fabrieksinstellingen. We raden u aan uw instellingen ergens te noteren, zodat u deze na de update eenvoudig opnieuw kunt instellen. Houd er rekening mee dat wanneer u de firmware bijwerkt, de verbinding met de subwoofer ook wordt gereset. Als de verbinding met de subwoofer na de update niet automatisch wordt hersteld, raadpleegt u pagina 17. Als de firmware niet kan worden bijgewerkt, raden we u aan het USB-apparaat te formatteren in FAT 16 en het nogmaals te proberen.
- Zodra de software-update is voltooid, schakelt u het product uit en houdt u de knop (▶||) op de afstandsbediening minimaal 5 seconden ingedrukt. Op de display verschijnt "INIT" en het apparaat wordt uitgeschakeld. De upgrade is voltooid.
- Formateer het USB-apparaat niet in NTFS-indeling. De Soundbar biedt geen ondersteuning voor het NTFS-bestandssysteem.
- Afhankelijk van de fabrikant worden sommige USB-opslagapparaten mogelijk niet ondersteund.

PROBLEMEN OPLOSSEN

Controleer het volgende voordat u contact met ons opneemt:

Het apparaat wordt niet ingeschakeld.	
• Bevindt de stekker zich in het stopcontact?	→ Sluit de stekker aan op het stopcontact.
Een functie werkt niet als de knop wordt ingedrukt.	
• Is er sprake van statische elektriciteit?	→ Haal de stekker uit het stopcontact en sluit deze opnieuw aan.
Ik hoor geen geluid.	
• Is de dempfunctie ingeschakeld?	→ Druk op de toets  (Dempen) om de functie Dempen te annuleren. → Het volume regelen.
• Is het volume minimaal?	
De afstandsbediening werkt niet.	
• Zijn de batterijen leeg?	→ Plaats nieuwe batterijen.
• Is de afstand tussen de afstandsbediening en het hoofdapparaat niet te groot?	→ Ga dichterbij het apparaat staan.
De TV SoundConnect (tv-koppeling) werkt niet.	
• Ondersteunt uw televisie TV SoundConnect?	→ TV SoundConnect wordt ondersteund door bepaalde televisies van Samsung die na 2012 zijn uitgebracht. Kijk op uw televisie of deze TV SoundConnect ondersteunt. → Werk uw televisie bij met de nieuwste firmware. → Neem contact op met de klantenservice van Samsung. → Houd de knop  5 seconden ingedrukt om de TV SoundConnect-verbinding opnieuw in te stellen.
• Gebruikt u de laatste versie van uw tv-firmware?	
• Is er een fout opgetreden tijdens het maken van de verbinding?	
De rode LED op de subwoofer knippert en de subwoofer produceert geen geluid.	
• Uw subwoofer heeft mogelijk geen verbinding met het hoofdapparaat van het product.	→ Probeer uw subwoofer opnieuw te verbinden. (Zie pagina 17)

SPECIFICATIES

Modelnaam		HW-K470	
ALGEMEEN	USB	5V / 0,5 A	
	Gewicht	Hoofdeenheid	2,0 Kg
		Subwoofer (PS-WK450)	4,6 Kg
		Surroundluidspreker	0,5 Kg
		Achterzijde (Surround) AMP (SWA-8000S)	0,8 Kg
	Afmetingen (B x H x D)	Hoofdeenheid	908,5 x 53,5 x 70,5 mm
		Subwoofer (PS-WK450)	179,0 x 361,0 x 299,5 mm
		Surroundluidspreker	76,2 x 126,9 x 76,2 mm
		Achterzijde (Surround) AMP (SWA-8000S)	50,0 x 201,3 x 132,0 mm
	Temperatuurbereik tijdens gebruik	+5 °C tot +35 °C	
Vochtigheidsgraad tijdens gebruik	10% tot 75%		
VERSTERKER	Nominiaal uitgangsvermogen	Hoofdeenheid	40W/kanaal x 4, 6ohm, THD=10%
		Subwoofer (PS-WK450)	140W, 3ohm, THD=10%
		Achterzijde (Surround) AMP (SWA-8000S)	80W/kanaal x 2, 3ohm, THD=10%
	S/N-ratio (analoge invoer)	65 dB	
	Verschil (1 kHz)	65 dB	

* Vormgeving en specificaties kunnen zonder kennisgeving worden gewijzigd.

* S/N-ratio, vervorming, scheiding en bruikbare gevoeligheid zijn gebaseerd op metingen uitgevoerd volgens de AES-richtlijnen (Audio Engineering Society).

* Nominale specificatie

- Samsung Electronics Co., Ltd behoudt zich het recht voor de specificaties zonder voorafgaande kennisgeving te wijzigen.
- Gewicht en afmetingen zijn bij benadering.
- Raadpleeg het etiket dat aan het apparaat is bevestigd voor meer informatie over de stroomtoevoer en het stroomverbruik.

※ Kennisgeving met betrekking tot Open Source-licentie

- Neem voor vragen en verzoeken met betrekking tot open source contact op met Samsung via e-mail (oss.request@samsung.com).

Dradloze modellen (met bandbreedte van 5,15 GHz-5,35 GHz)

- Hierbij verklaart Samsung Electronics dat deze apparatuur voldoet aan de essentiële vereisten en overige relevante bepalingen van Richtlijn 1999/5/EC. U kunt de originele conformiteitsverklaring vinden op <http://www.samsung.com>. Ga naar Support (Ondersteuning) > Search Product Support (Productondersteuning zoeken) en voer de modelnaam in. Deze apparatuur mag worden gebruikt in alle EU-landen. Dit apparaat is uitsluitend geschikt voor binnengebruik.



Dradloze modellen (zonder bandbreedte van 5,15 GHz-5,35 GHz)

- Hierbij verklaart Samsung Electronics dat deze apparatuur voldoet aan de essentiële vereisten en overige relevante bepalingen van Richtlijn 1999/5/EC. U kunt de originele conformiteitsverklaring vinden op <http://www.samsung.com>. Ga naar Support (Ondersteuning) > Search Product Support (Productondersteuning zoeken) en voer de modelnaam in. Deze apparatuur mag worden gebruikt in alle EU-landen.





Contact SAMSUNG Wereldwijd

Wanneer u suggesties of vragen heeft met betrekking tot Samsung producten, verzoeken wij u contact op te nemen met de consumenten service- en informatie dienst van Samsung.

Area	Contact Centre ☎	Web Site
Europe		
UK	0330 SAMSUNG (7267864)	www.samsung.com/uk/support
IRE	0818 717100	www.samsung.com/ie/support
GERMANY	0180 6 SAMSUNG bzw. 0180 6 7267864* (*0,20 €/Anruf aus dem dt. Festnetz, aus dem Mobilfunk max. 0,60 €/Anruf)	www.samsung.com/de/support
FRANCE	01 48 63 00 00	www.samsung.com/fr/support
ITALIA	800-SAMSUNG (800.7267864)	www.samsung.com/it/support
SPAIN	0034902172678	www.samsung.com/es/support
PORTUGAL	808 20 7267	www.samsung.com/pt/support
LUXEMBURG	261 03 710	www.samsung.com/support
NETHERLANDS	0900-SAMSUNG (0900-7267864) (€ 0,10/Min)	www.samsung.com/nl/support
BELGIUM	02-201-24-18	www.samsung.com/be/support (Dutch)
		www.samsung.com/be_fr/support (French)
NORWAY	815 56480	www.samsung.com/no/support
DENMARK	70 70 19 70	www.samsung.com/dk/support
FINLAND	030-6227 515	www.samsung.com/fi/support
SWEDEN	0771 726 7864 (0771-SAMSUNG)	www.samsung.com/se/support
POLAND	801-172-678* lub +48 22 607-93-33* * (koszt połączenia według taryfy operatora)	www.samsung.com/pl/support
HUNGARY	0680SAMSUNG (0680-726-786) 0680PREMIUM (0680-773-648)	www.samsung.com/hu/support
SLOVAKIA	0800 - SAMSUNG (0800-726 786)	www.samsung.com/sk/support
AUSTRIA	0800-SAMSUNG (0800-7267864) [Only for Premium HA] 0800-366661 [Only for Dealers] 0810-112233	www.samsung.com/at/support

Area	Contact Centre ☎	Web Site
SWITZERLAND	0800 726 78 64 (0800-SAMSUNG)	www.samsung.com/ch/support (German) www.samsung.com/ch_fr/support (French)
CZECH	800 - SAMSUNG (800-726786) Samsung Electronics Czech and Slovak, s.r.o. V Parku 2343/24, 148 00 - Praha 4	www.samsung.com/cz/support
CROATIA	072 726 786	www.samsung.com/hr/support
BOSNIA	055 233 999	www.samsung.com/support
MONTENEGRO	020 405 888	www.samsung.com/support
SLOVENIA	080 697 267 (brezplačna številka) 090 726 786 (0,39 EUR/min) Klicni center vam je na voljo od ponedeljka do petka od 9. do 18. ure.	www.samsung.com/si
SERBIA	011 321 6899	www.samsung.com/rs/support
BULGARIA	800 111 31 , Безплатна телефонна линија	www.samsung.com/bg/support
ROMANIA	08008 726 78 64 (08008 SAMSUNG) Apel GRATUIT	www.samsung.com/ro/support
CYPRUS	8009 4000 only from landline, toll free	
GREECE	80111-SAMSUNG (80111 726 7864) only from land line (+30) 210 6897691 from mobile and land line	www.samsung.com/gr/support
LITHUANIA	8-800-77777	www.samsung.com/lt/support
LATVIA	8000-7267	www.samsung.com/lv/support
ESTONIA	800-7267	www.samsung.com/ee/support



[Correcte behandeling van een gebruikte accu uit dit product]

(Van toepassing in landen waar afval gescheiden wordt ingezameld)

Dit merkteken op de accu, handleiding of verpakking geeft aan dat de accu in dit product aan het einde van de levensduur niet samen met anderhuishoudelijk afval mag worden weggegooid. De chemische symbolen Hg, Cd of Pb geven aan dat het kwik-, cadmium- of loodgehalte in de accu hoger is dan de referentieniveaus in de Richtlijn 2006/66/EC. Indien de gebruikte accu niet op de juiste wijze wordt behandeld, kunnen deze stoffen schadelijk zijn voor de gezondheid van mensen of het milieu. Ter bescherming van de natuurlijke hulpbronnen en ter bevordering van het hergebruik van materialen, verzoeken wij u afgedankte accu's en batterijen te scheiden van andere soorten afval en voor recycling aan te bieden bij het gratis inzamelingssysteem voor accu's en batterijen in uw omgeving.



[Correcte verwijdering van dit product (elektrische & elektronische afvalapparatuur)]

(Van toepassing in landen waar afval gescheiden wordt ingezameld)

Dit merkteken op het product, de accessoires of het informatiemateriaal duidt erop dat het product en zijn elektronische accessoires (bv. lader, headset, USB-kabel) niet met ander huishoudelijk afval verwijderd mogen worden aan het einde van hun gebruiksduur. Om mogelijke schade aan het milieu of de menselijke gezondheid door ongecontroleerde afvalverwijdering te voorkomen, moet u deze artikelen van andere soorten afval scheiden en op een verantwoorde manier recyclen, zodat het duurzame hergebruik van materiaalbronnen wordt bevorderd. Huishoudelijke gebruikers moeten contact opnemen met de winkel waar ze dit product hebben gekocht of met de gemeente waar ze wonen om te vernemen waar en hoe ze deze artikelen milieuvriendelijk kunnen laten recyclen. Zakelijke gebruikers moeten contact opnemen met hun leverancier en de algemene voorwaarden van de koopovereenkomst nalezen. Dit product en zijn elektronische accessoires mogen niet met ander bedrijfsafval voor verwijdering worden gemengd.

Ga voor informatie over de milieuverbintenissen en product specifieke wettelijke verplichtingen van Samsung naar:
samsung.com/uk/aboutsamsung/samsungelectronics/corporatecitizenship/data_comer.html