



ring

Floodlight Cam



Slimme beveiliging op elke hoek van uw huis

Uw nieuwe Ring Floodlight Cam helpt de ring van veiligheid rondom uw hele huis uit te breiden.

Nu bent u altijd als eerste op de hoogte wanneer iemand in uw tuin zit en kunt u overal over uw huis waken.

Monitor uw huis, voorkom criminaliteit en bescherm uw eigendom via uw telefoon, tablet of pc.

Deze handleiding dient uitsluitend ter informatie. Werken met elektriciteit kan gevaarlijk zijn als u niet de juiste voorzorgsmaatregelen neemt. De installatie en bedrading moeten worden uitgevoerd door een bevoegde elektricien.

Voordat u begint

Controleer of alles in de doos zit.



Schroevendraaier

Gebruik de schroevendraaierhandgreep om de afdekkapjes voor de schroeven vast te draaien.



Kruiskopbitje

Gebruik het kruiskopbitje om de montagesteun te installeren en het kleine uiteinde om de draden vast te maken.

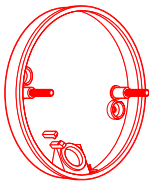

Montagesteun

Gebruik deze steun om de Floodlight Cam aan de muur te bevestigen.



Steunschroeven (5)

Gebruik twee van deze schroeven om de montagesteun aan de muur te bevestigen.



Plugs (5)

Gebruik deze plugs samen met de installatieschroeven als u de Ring Floodlight Cam op baksteen, stucwerk of beton installeert.



Boor

Gebruik deze boor om er gaten mee te boren als u de plugs gebruikt.



Afdekkapjes (3)

Gebruik deze afdekkapjes om de Floodlight Cam aan de beugels op de montagesteun te bevestigen om de installatie te voltooien.



Haak

Hang de Floodlight Cam op terwijl u de draden aansluit.

De Floodlight Cam plaatsen

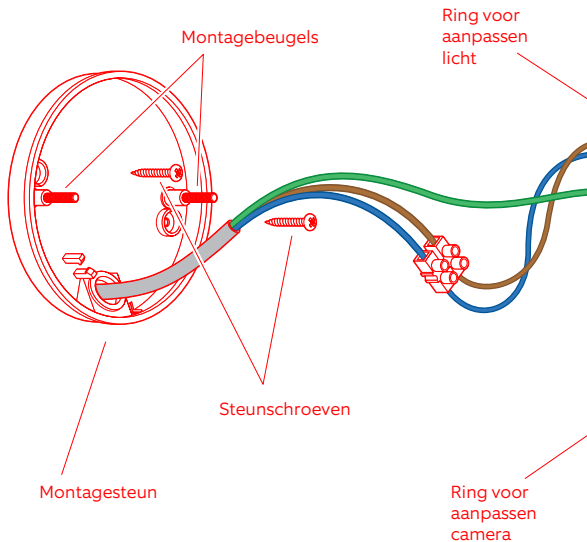

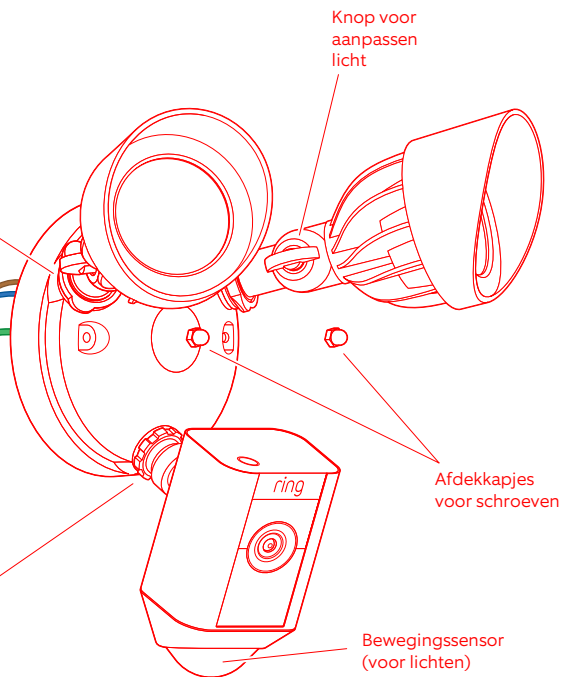

Invloed van de installatiehoogte op bewegingsdetectie

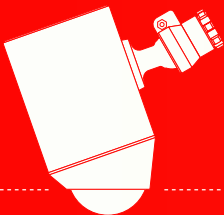

Parallel aan de grond

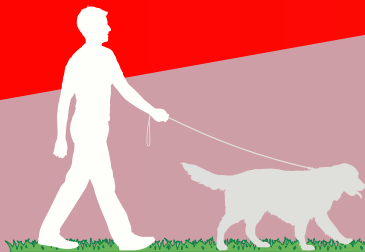

10 meter

Bij een installatie op drie meter boven de grond en met de bewegingssensor parallel aan de grond is de bewegingssensor geoptimaliseerd om objecten met de grootte van een mens te detecteren tot een afstand van ongeveer tien meter.

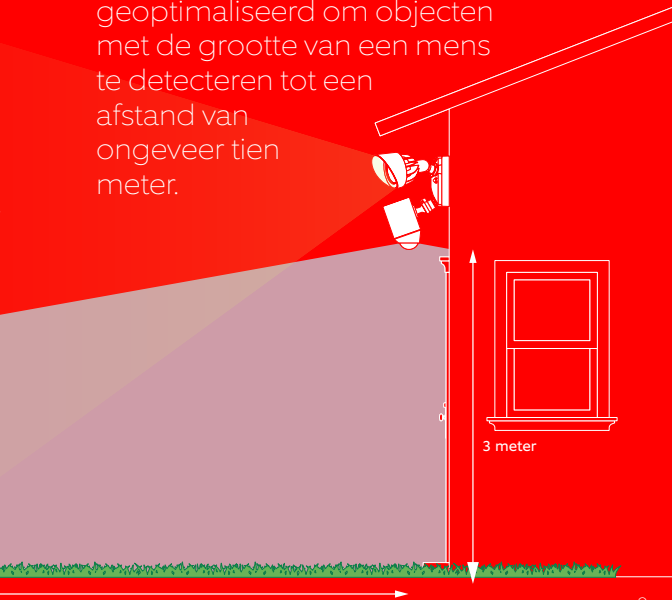

Schakel de elektriciteit uit in de meterkast

Schakel de elektriciteit naar het schijnwerpercircuit uit in de meterkast om ervoor te zorgen dat dit geen stroom ontvangt.





WAARSCHUWING: Risico op elektrische schok

- De installatie en bedrading moeten worden uitgevoerd door een bevoegde elektricien.
 - Schakel de elektriciteit uit in de meterkast vóór de installatie.
- Controleer of de voedingsspanning juist is. Sluit de Floodlight Cam aan op een stroombron van 100 V~240 V wisselstroom en 50/60 Hz.
 - Zorg voor een goede aardeaansluiting voor de Floodlight Cam.
 - Houd u altijd aan de bouwvoorschriften bij het aansluiten van elektrische verbindingen.

PAS OP: Brandrisico

- Niet installeren in de buurt van ontvlambare of brandbare oppervlakken.

OPMERKING:

- Sluit de Floodlight Cam niet aan op een dimmer of een tijdschakelaar.

De Floodlight Cam klaarmaken voor installatie

- (A) Draai de knoppen van de lampen los zodat u deze opzij kunt draaien en bij de steunschroeven kunt komen.

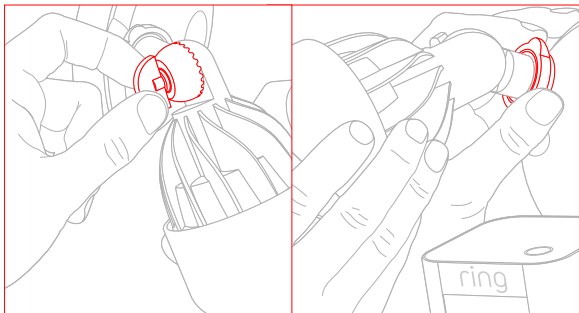

Verwijder de Floodlight Cam niet van het kogelgewricht.

- B Draai de camera 180 graden. De Floodlight Cam wordt namelijk verzonden met de camera ondersteboven gemonteerd.

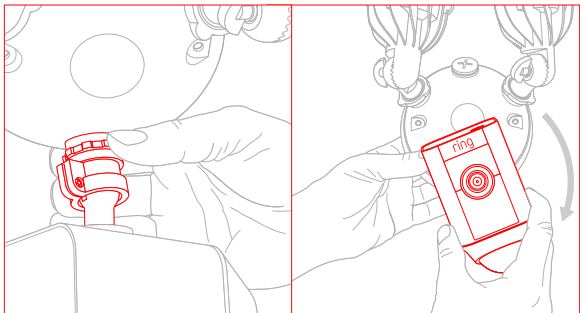

Verwijder de oude schijnwerper

- A** **Schakel de elektriciteit uit in de meterkast** en verwijder vervolgens de bestaande schijnwerper van de muur en maak de draden los.
- B** Als er een montagesteun aan de muur is bevestigd, verwijdert u deze ook.

A

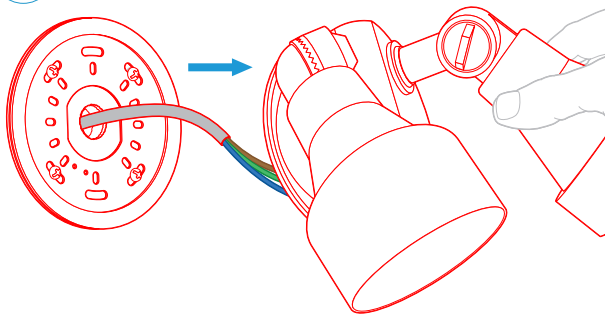

B

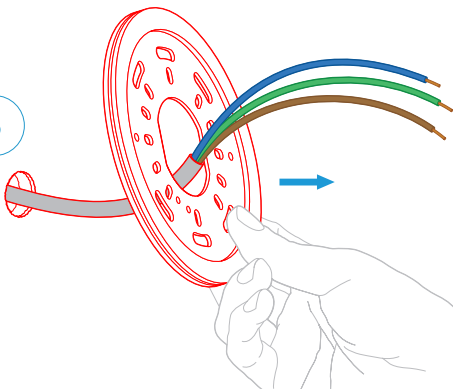

Installeer de montagesteun

Maak een opening in de pakking waar de draden doorheen passen en leid de draden door de opening.

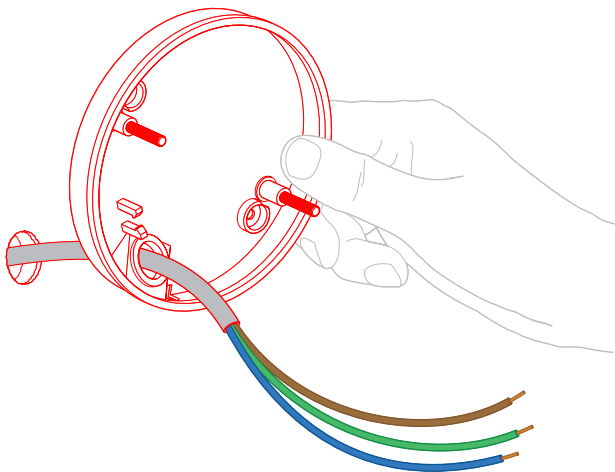

Installeer de montagesteun waarbij u ervoor zorgt dat de twee beugels parallel aan de grond zijn (of aan de muur als u de steun verticaal aan een afdak monteert).

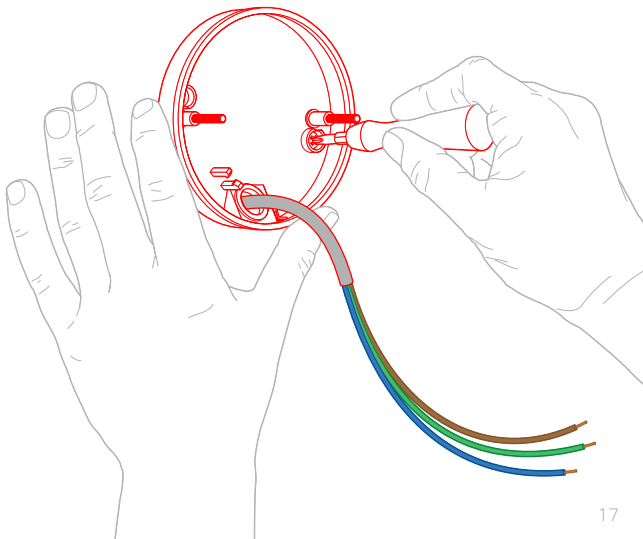

Hang de Floodlight Cam op

Gebruik de meegeleverde haak om de Floodlight Cam aan de steun te hangen terwijl u de draden aansluit.

- Ⓐ Steek het ene uiteinde van de haak in een van de schroefopeningen van de Floodlight Cam.
- Ⓑ Steek het andere uiteinde van de kleine opening in de steun.

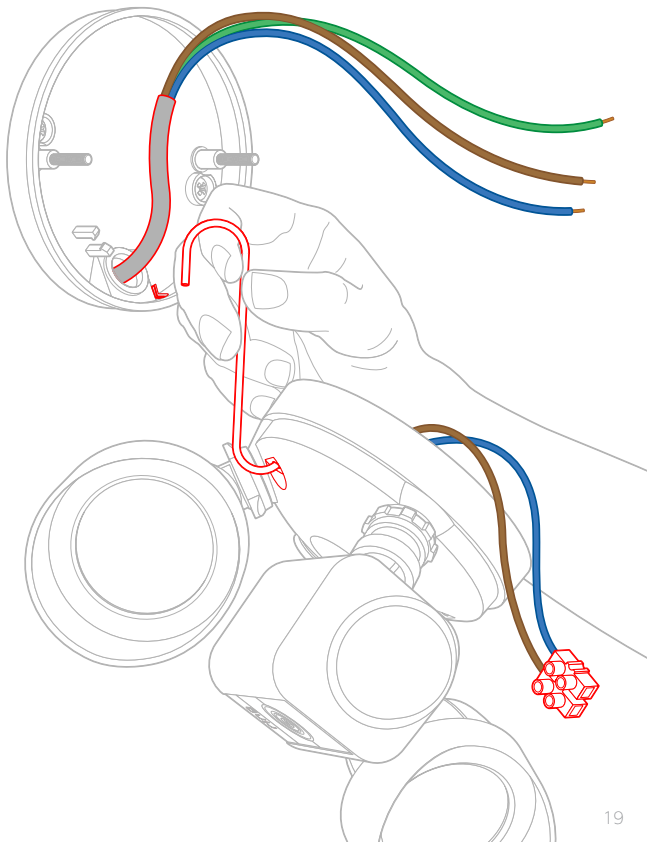

Sluit de aardedraad aan

Sluit de aardedraad aan op de aardeschroef op de Floodlight Cam en zet deze vast.

Voor een veilige en juiste werking van de Ring Floodlight Cam moet deze op de juiste manier zijn geaard.

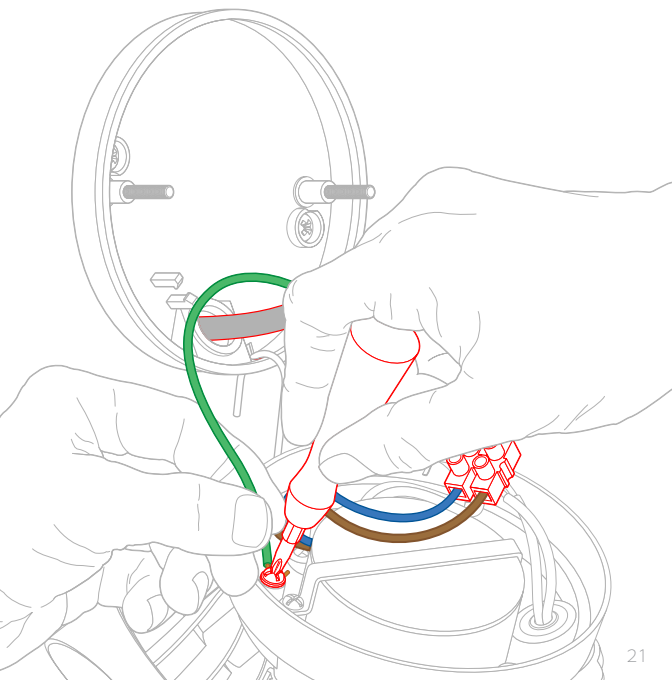

Sluit de elektriciteitsdraden aan

Bevestig de **stroom**- en de **nul**draden uit de muur aan de **stroom**- en **nul**draden van de Floodlight Cam.

Zet deze vast met het kleine uiteinde van het meegeleverde schroevendraaierbitje.

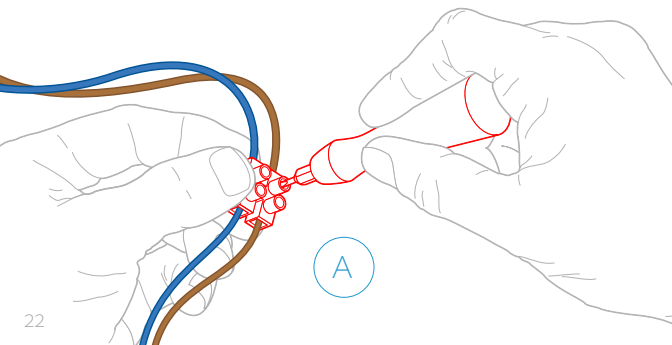

Klik het kroonsteentje op zijn plaats

Nadat u de draden hebt vastgezet, klikt u het kroonsteentje in de basis van de montagesteun.

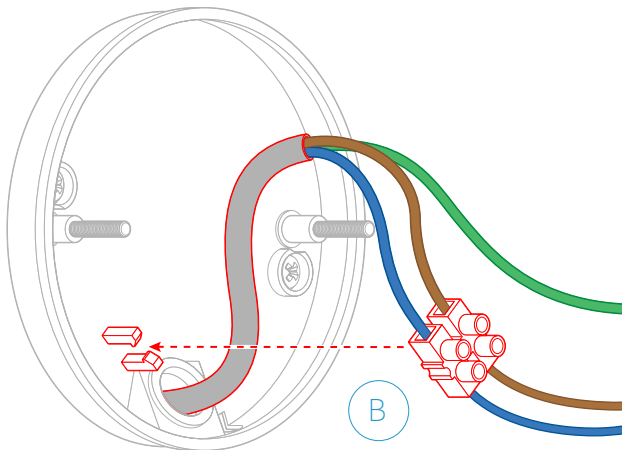

Plaats de Floodlight Cam op de steun

Plaats alle draden voorzichtig achter de Floodlight Cam.

Steek de montagebeugels door de openingen in de Floodlight Cam en duw de Cam naar achteren. Draai de afdekkapjes voor de schroeven vast met de oranje schroevendraaiershandgreep.



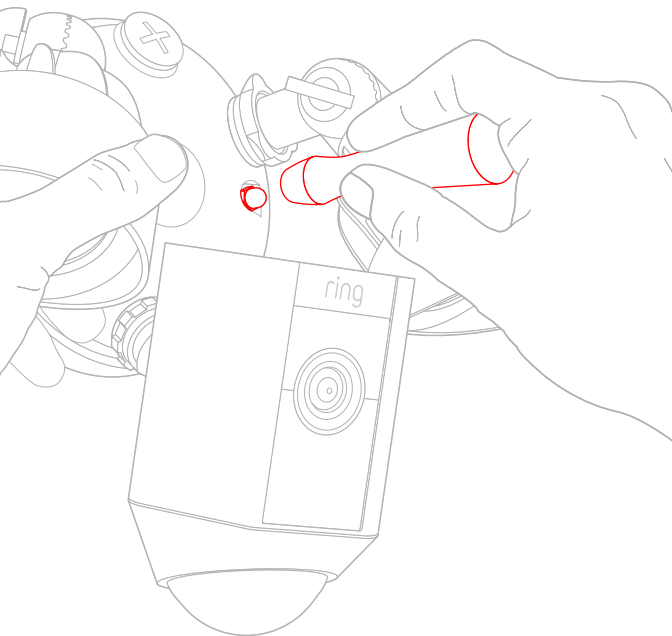

Schakel de elektriciteit weer in

Na het inschakelen van de elektriciteit
gaan de lichten aan en spreekt de
Floodlight Cam tegen u om u te
laten weten dat deze nu kan worden
ingesteld.



Voer de instellingen uit in de app

Selecteer in de Ring-app 'Set Up a Device' en volg de instructies in de app om de Floodlight Cam aan te sluiten op uw wifinetwerk.



Selecteer na de installatie de Floodlight Cam in de Ring-app

Zo komt u op het dashboard van het apparaat waar u de instellingen kunt wijzigen en toegang hebt tot verschillende functies.





Hiermee bedient u handmatig de lichten.



Hiermee schakelt u meldingen in voor activiteit in een van de bewegingszones van de camera.



Hiermee schakelt u de sirene van 110 decibel in. Deze luide sirene waarschuwt uw burens. Gebruik hem voorzichtig.

Selecteer 'Live View' om een live videoverbinding te openen.





Tijdens deze live videoverbinding hebt u toegang tot de volgende functies:



Gespreksfunctie – Praat met bezoekers en hoor wat ze te zeggen hebben.



Sirene – Schakel de sirene van 110 decibel in.



Lichten – Schakel de lichten in en uit.



Buren bellen – Deel verdachte activiteiten met uw burens.



Selecteer 'Motion Settings'

om uw bewegingsvoorkeuren aan te passen



»» MOTION SENSITIVITY

Hiermee kunt u instellen hoeveel meldingen u ontvangt. Kies 'People Only' om alleen bewegingsmeldingen te ontvangen van mensen.

Motion Zones

Stel maximaal drie aangepaste zones in waarvan u meldingen wilt ontvangen en waarin de lichten worden ingeschakeld.

Motion Schedule

Selecteer de tijden waarop u geen bewegingsmeldingen wilt ontvangen.



U moet Motion Zones instellen om beweging te kunnen detecteren. Een Motion Zone is een aanpasbaar gebied dat uw Ring kan monitoren en meldingen voor kan ontvangen.

Selecteer 'Motion Settings' om een Motion Zone in te stellen. Selecteer maximaal drie Motion Zones om een Motion Zone in te stellen. U hebt ten minste één actieve Motion Zone nodig om meldingen te ontvangen.

Als uw telefoon vergrendeld is wanneer de camera een live gebeurtenis opneemt, ontvangt u een melding op het beginscherm.

Als uw telefoon is beveiligd met een code, voert u deze in om toegang te krijgen tot de live gebeurtenis.





Selecteer 'Light Settings'

om in te stellen wanneer de lichten moeten blijven branden



Selecteer 'Advanced Settings' in het menu 'Light Settings' om de zones aan te passen die ervoor zorgen dat de lichten worden ingeschakeld en om te bepalen hoe lang de lichten aan blijven.



Probleemoplossing

De lichten worden niet ingeschakeld wanneer de Floodlight Cam beweging detecteert.

De lichten worden alleen ingeschakeld voor beweging wanneer het buiten donker is. Als het buiten donker is en de lichten nog steeds niet worden ingeschakeld, past u de bewegingsinstellingen voor de lichten. Selecteer 'Light Settings' in de Ring-app en selecteer vervolgens 'Advanced Settings'.

Ik heb problemen met de video-/audiokwaliteit en/of de laadtijden.

Problemen met video en/of audio houden meestal verband met problemen met de sterkte van het wifisignaal of de internetsnelheid. Voor een optimale ervaring raden wij internetsnelheden aan van ten minste 1-2 Mbps. Controleer de internetsnelheid door in de Ring-app 'Device Health' te selecteren en vervolgens 'Test Your Wi-Fi'.

Als de internetsnelheid voldoende is, controleer dan de signaalsterkte (Signal Strength) in 'Device Health'. Als de signaalsterkte niet goed is, versterk dan het wifisignaal naar de Floodlight Cam. Dit kunt u doen met ons product Chime Pro.

De Floodlight Cam gaat niet aan als ik de elektriciteit weer inschakel.

Controleer of er een schakelaar is die de elektriciteitstoevoer naar de Floodlight Cam regelt. Als die er is, schakel deze dan in en houd deze ingeschakeld. Als de Floodlight Cam is aangesloten op een tijdschakelaar, schakel dan de timerfunctie uit.

De lichten van de Floodlight Cam gaan aan, maar ik kan de instellingen in de app niet voltooien.

Controleer eerst of u het wachtwoord correct hebt ingevoerd. Dit is namelijk de meest voorkomende reden waarom de Floodlight Cam de installatie niet kan voltooien.

Controleer vervolgens de afstand tot uw wifirouter of toegangspunt. Als de Floodlight Cam te ver van het toegangspunt wordt geïnstalleerd, kan de installatie niet worden voltooid. In dit geval kan een Ring Chime Pro worden geïnstalleerd om het wifisignaal te versterken en audiomeldingen van de Floodlight Cam en andere Ring-producten te geven.

Voor meer informatie over Chime Pro gaat u naar: ring.com/chime-pro

Ga voor meer ondersteuning naar:
ring.com/help

U kunt ons ook bellen:

VS +1 800 656 1918

VK +44 1727 263045

AU +1 300 205 983

NZ +64 9 887 9871

Mexico (D.F.) +52 55 8526 5445

Rest van de wereld +1 310 929 7085

Een lijst met telefoonnummers van al
onze klantenservices vindt u op:
ring.com/callus