

**de** Gebrauchsanweisung Handstaubsauger

**en** Vacuum cleaner operating instructions

**fr** Mode d'emploi pour aspirateur balai

**nl** Gebruiksaanwijzing steelstofzuigers

**it** Istruzioni d'uso scopa elettrica

**HS07**

---

<b>de</b>	.....	<b>3</b>
<b>en</b>	.....	<b>22</b>
<b>fr</b>	.....	<b>41</b>
<b>nl</b>	.....	<b>59</b>
<b>it</b>	.....	<b>77</b>

---

<b>Sicherheitshinweise und Warnungen</b> .....	4
<b>Ihr Beitrag zum Umweltschutz</b> .....	9
<b>Gerätebeschreibung</b> .....	10
<b>Vor dem Gebrauch</b> .....	12
<b>Verwendung des mitgelieferten Zubehörs</b> .....	12
<b>Gebrauch</b> .....	13
Anschlusskabel abwickeln .....	13
Teleskopsaugrohr einstellen .....	13
Staubsauger anschließen .....	13
Ein- und Ausschalten .....	13
Bodendüse einstellen .....	13
<b>Abstellen und Aufbewahren</b> .....	14
<b>Wartung</b> .....	14
Wo bekomme ich Staubbeutel und Filter? .....	15
Welche Staubbeutel und Filter sind richtig? .....	15
Wann tausche ich den Staubbeutel aus? .....	15
Wie tausche ich den Staubbeutel aus? .....	16
Wann tausche ich den Motorschutzfilter aus? .....	16
Wie tausche ich den Motorschutzfilter aus? .....	16
Wann tausche ich den Abluftfilter aus? .....	16
Wie tausche ich den Abluftfilter AirClean aus? .....	16
Wie tausche ich den Abluftfilter Active AirClean und AirClean+ aus? .....	17
Abluftfilter umrüsten .....	17
Wann tausche ich die Fadenheber aus? .....	18
Wie tausche ich die Fadenheber aus? .....	18
<b>Pflege</b> .....	18
<b>Störungen</b> .....	18
<b>Kundendienst</b> .....	19
<b>Garantiebedingungen</b> .....	19
<b>Nachkaufbares Zubehör</b> .....	19

## de - Sicherheitshinweise und Warnungen

---

Dieser Staubsauger entspricht den vorgeschriebenen Sicherheitsbestimmungen. Ein unsachgemäßer Gebrauch kann zu Schäden an Personen und Sachen führen.

Lesen Sie vor dem ersten Gebrauch des Staubsaugers die Gebrauchsanweisung. Sie gibt wichtige Hinweise für Sicherheit, Gebrauch und Wartung des Staubsaugers. Dadurch schützen Sie sich und andere und vermeiden Schäden an dem Staubsauger.

Bewahren Sie die Gebrauchsanweisung auf und geben Sie diese an einen eventuellen Nachbesitzer weiter.

Schalten Sie den Staubsauger immer nach dem Gebrauch, vor jedem Zubehörwechsel und vor jeder Reinigung / Wartung aus. Ziehen Sie den Netzstecker aus der Steckdose.

### **Bestimmungsgemäße Verwendung**

- ▶ Dieser Staubsauger ist dazu bestimmt, im Haushalt und in haushaltsähnlichen Umgebungen verwendet zu werden.
- ▶ Dieser Staubsauger ist für das tägliche Saugen von Teppichen, Teppichböden und unempfindlichen Hartböden geeignet.
- ▶ Dieser Staubsauger ist nicht für den Gebrauch im Außenbereich bestimmt.

- ▶ Benutzen Sie den Staubsauger ausschließlich zum Aufsaugen von trockenem Sauggut. Menschen und Tiere dürfen Sie mit dem Staubsauger nicht absaugen. Alle anderen Anwendungsarten, Umbauten und Veränderungen sind unzulässig.
- ▶ Personen, die aufgrund ihrer physischen, sensorischen oder geistigen Fähigkeiten oder ihrer Unerfahrenheit oder Unkenntnis nicht in der Lage sind, den Staubsauger sicher zu bedienen, dürfen diesen Staubsauger nicht ohne Aufsicht oder Anweisung durch eine verantwortliche Person benutzen.

### **Kinder im Haushalt**

- ▶ Kinder unter acht Jahren müssen vom Staubsauger ferngehalten werden, es sei denn, sie werden stängig beaufsichtigt.
- ▶ Kinder ab acht Jahren dürfen den Staubsauger nur ohne Aufsicht bedienen, wenn ihnen der Staubsauger so erklärt wurde, dass sie diesen sicher bedienen können. Kinder müssen mögliche Gefahren einer falschen Bedienung erkennen und verstehen können.
- ▶ Kinder dürfen den Staubsauger nicht ohne Aufsicht reinigen oder warten.
- ▶ Beaufsichtigen Sie Kinder, die sich in der Nähe des Staubsaugers aufhalten. Lassen Sie Kinder niemals mit dem Staubsauger spielen.

### Technische Sicherheit

- ▶ Kontrollieren Sie den Staubsauger und alle Zubehörteile vor der Benutzung auf sichtbare Schäden. Nehmen Sie einen beschädigten Staubsauger nicht in Betrieb.
- ▶ Vergleichen Sie die Anschlussdaten auf dem Typenschild des Staubsaugers (Netzspannung und Frequenz) mit denen des Elektronetzes. Diese Daten müssen unbedingt übereinstimmen.
- ▶ Die Netzsteckdose muss über eine Sicherung 16 A oder 10 A träge abgesichert sein.
- ▶ Der Staubsauger kann bei ungünstigen Netzverhältnissen zu vorübergehenden Spannungsabsenkungen führen. Ist die Netzimpedanz am Anschlusspunkt zum öffentlichen Netz größer als 0,457 Ohm, können weitere Maßnahmen erforderlich sein, bevor der Staubsauger an diesem Anschluss bestimmungsgemäß betrieben werden kann. Wenn nötig, kann die Impedanz beim örtlichen Energieversorgungsunternehmen erfragt werden.
- ▶ Eine Reparatur des Staubsaugers während der Garantiezeit darf nur von einem von Miele autorisierten Kundendienst ausgeführt werden, da sonst bei nachfolgenden Schäden kein Garantieanspruch besteht.
- ▶ Benutzen Sie das Anschlusskabel nicht zum Tragen des Staubsaugers und ziehen Sie den Netzstecker nicht am Anschlusskabel aus der Steckdose. Ziehen Sie das Anschlusskabel nicht über scharfe Kanten und quetschen Sie es nicht ein. Anschlusskabel, Netzstecker und Steckdose können beschädigt werden und Ihre Sicherheit gefährden.

- ▶ Benutzen Sie den Staubsauger nicht, wenn das Anschlusskabel beschädigt ist. Lassen Sie ein beschädigtes Anschlusskabel nur gegen ein Originalkabel austauschen. Aus Sicherheitsgründen darf der Austausch nur von einer von Miele autorisierten Fachkraft oder vom Miele Werkkundendienst vorgenommen werden.
- ▶ Die Steckdose am Staubsauger (je nach Modell) darf nur für die in dieser Gebrauchsanweisung angegebenen Miele Elektrobürsten verwendet werden.
- ▶ Tauchen Sie den Staubsauger niemals in Wasser und reinigen Sie ihn nur trocken oder mit einem leicht feuchten Tuch.
- ▶ Lassen Sie Reparaturen nur von einer von Miele autorisierten Fachkraft ausführen. Durch unsachgemäße Reparaturen können erhebliche Gefahren für den Benutzer entstehen.

### **Sachgemäßer Gebrauch**

- ▶ Benutzen Sie den Staubsauger nicht ohne Staubbeutel, Motorschutzfilter und Abluftfilter.
- ▶ Wenn kein Staubbeutel eingesetzt ist, kann der Staubraumdeckel nicht geschlossen werden. Wenden Sie keine Gewalt an.
- ▶ Vermeiden Sie beim Saugen mit einer Saugdüse oder dem Saugrohr, in Kopfnähe zu kommen.
- ▶ Saugen Sie keine brennenden oder glühenden Gegenstände, wie z. B. Zigaretten oder scheinbar verloschene Asche bzw. Kohle, auf.

## de - Sicherheitshinweise und Warnungen

---

- ▶ Saugen Sie keine Flüssigkeiten und keinen feuchten Schmutz auf. Lassen Sie feucht gereinigte oder schampunierte Teppiche und Teppichböden vor dem Absaugen vollständig trocknen.
- ▶ Saugen Sie keinen Tonerstaub auf. Toner, der z. B. bei Druckern oder Kopiergeräten verwendet wird, kann elektrisch leitfähig sein.
- ▶ Saugen Sie keine leicht entflammaren oder explosiven Stoffe oder Gase auf und saugen Sie nicht an Orten, an denen solche Stoffe gelagert sind.

### Zubehör

- ▶ Fassen Sie beim Saugen mit einer Miele Elektro- oder Turbobürste nicht in die laufende Bürstenwalze.
- ▶ Die Miele Elektrobürste ist ein motorisch angetriebenes Zusatzgerät, speziell für Miele Staubsauger. Das Betreiben des Staubsaugers mit einer Elektrobürste eines anderen Herstellers ist aus Sicherheitsgründen nicht erlaubt.
- ▶ Verwenden Sie nur Staubbeutel, Filter und Zubehör mit dem "Original Miele"-Logo. Nur dafür kann der Hersteller die Sicherheit gewährleisten.

Miele haftet nicht für Schäden, die durch bestimmungswidrigen Gebrauch, falsche Bedienung und infolge von Nichtbeachtung der Sicherheitshinweise und Warnungen verursacht werden.



## Entsorgung der Verkaufsverpackung

Die Verpackung schützt den Staubsauger vor Transportschäden. Die Verpackungsmaterialien sind nach umweltverträglichen und entsorgungstechnischen Gesichtspunkten ausgewählt und deshalb recycelbar.

Das Rückführen der Verpackung in den Materialkreislauf spart Rohstoffe und verringert das Abfallaufkommen. Geben Sie die Verpackung zur Entsorgung in die dualen Systeme (z. B. gelber Sack / gelbe Tonne).

## Entsorgung der Staubbeutel und der eingesetzten Filter

Staubbeutel und Filter sind aus umweltverträglichen Materialien hergestellt. Die Filter können Sie über den normalen Hausmüll entsorgen. Dies trifft auch auf den Staubbeutel zu, sofern er keinen im Hausmüll verbotenen Schmutz enthält.

## Entsorgung des Altgerätes

Entnehmen Sie vor der Entsorgung des Altgerätes den Staubbeutel und die eingesetzten Filter und geben Sie diese Teile in den Hausmüll.

Elektrische und elektronische Altgeräte enthalten vielfach noch wertvolle Materialien. Sie enthalten aber auch schädliche Stoffe, die für ihre Funktion und Sicherheit notwendig waren. Im Restmüll oder bei falscher Behandlung können diese der menschlichen Gesundheit und der Umwelt schaden. Geben Sie Ihr Altgerät deshalb auf keinen Fall in den Restmüll.

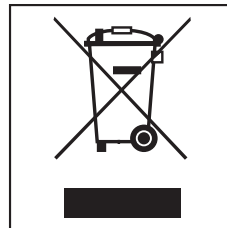

Nutzen Sie stattdessen die von Ihrem Wohnort eingerichtete Sammelstelle zur Rückgabe und Verwertung elektrischer und elektronischer Altgeräte. Informieren Sie sich gegebenenfalls bei Ihrem Händler.

Bitte sorgen Sie dafür, dass Ihr Altgerät bis zum Abtransport kindersicher aufbewahrt wird.



- ① Bodendüse \*
- ② Staubbeutel-Wechselanzeige
- ③ Verschluss Taste für Staubraumdeckel
- ④ Tragegriff mit Bedienfläche
- ⑤ Zweiteiliges Zubehör am Zubehörclip \*
- ⑥ Saugrohr \*
- ⑦ Entriegelungstasten
- ⑧ Handgriff mit Rutschstopper und Aufhängeöffnung
- ⑨ Kabelhaken für Anschlusskabel
- ⑩ Anschlusskabel
- ⑪ Kabelclip
- ⑫ Verstellknopf für Teleskoprohr \*
- ⑬ Klappe für Abluftfilter (Rückseite)
- ⑭ Motorschutzfilter
- ⑮ Staubbeutel
- ⑯ Steckdose für Elektrobürste \*

\* je nach Modell sind diese Ausstattungsmerkmale in ihrer Ausführung unterschiedlich bzw. nicht vorhanden.

Einzelne Modelle sind serienmäßig mit einem der folgenden Zubehörteile ausgestattet, die in dieser Gerätebeschreibung nicht abgebildet sind. Diesen Staubsaugern liegt eine separate Gebrauchsanweisung des entsprechenden Zubehörs bei.

- Elektrobürste
- Turbobürste

Die in den Kapiteln angegebenen Abbildungen finden Sie auf den Ausklappseiten am Ende dieser Gebrauchsanweisung.

## Vor dem Gebrauch

### Saugrohr einstecken (Abb. 1)

- Stecken Sie das Saugrohr mit der quadratischen Prägung nach oben in das Staubsaugergehäuse und drehen Sie es bis zum deutlichen Einrasten etwas hin und her.

### Saugrohr abnehmen

- Drücken Sie die Entriegelungstaste (Bilddetail) und ziehen Sie das Saugrohr mit einer leichten Drehung aus dem Staubsaugergehäuse.

### Handgriff und Saugrohr zusammenstecken (Abb. 2)

- Stecken Sie den Handgriff mit der quadratischen Prägung nach oben in das Saugrohr und drehen Sie ihn bis zum deutlichen Einrasten etwas hin und her.
- Drücken Sie die Entriegelungstaste, wenn Sie die Teile voneinander trennen möchten und ziehen Sie den Handgriff mit einer leichten Drehung aus dem Saugrohr.

Sie können den Handgriff auch direkt in das Staubsaugergehäuse stecken (Abb. 3).

Der Staubsauger ist dann für verschiedene Arbeiten handlicher, z. B. zum Absaugen von Matratzen, Polstermöbeln usw.

### Bodendüse aufstecken (Abb. 4)

- Stecken Sie die Bodendüse nach links und rechts drehend auf den Saugstutzen des Staubsaugers, bis die Verriegelung deutlich einrastet.
- Drücken Sie die Entriegelungstaste, wenn Sie die Teile voneinander trennen möchten und ziehen Sie die Bodendüse mit einer leichten Drehung ab.

Sie können das Saugrohr auch auf den Saugstutzen des Staubsaugers stecken (Abb. 5).

Das ist praktisch, wenn Sie z. B. unter Möbelstücken mit geringem Abstand zum Fußboden saugen möchten.

### Anschlusskabel aufwickeln (Abb. 6)

Wenn Sie den Staubsauger nicht benutzen, können Sie das Anschlusskabel über die beiden Kabelhaken aufwickeln.

Das Anschlusskabel rollt nicht ab, wenn Sie den Kabelclip verwenden (siehe Bilddetail).

### Verwendung des mitgelieferten Zubehörs (Abb. 7)

Folgendes Zubehör liegt bei:

- ① Zubehörclip  
(je nach Modell serienmäßig)
- ② Fugendüse
- ③ Polsterdüse

### Zubehörclip (Abb. 8)

(je nach Modell serienmäßig)

- Stecken Sie den Zubehörclip bei Bedarf auf das Saugrohr.

- Schieben Sie den Zubehörclip bis zum Einrasten über den Ring des Kabelhakens.

Der Zubehörclip dient zur Aufbewahrung des mitgelieferten Zubehörs (Abb. 9).

## Gebrauch

### Anschlusskabel abwickeln (Abb. 10)

Der untere Kabelhaken ist schwenkbar.

- Schwenken Sie ihn nach oben, um das Anschlusskabel abzunehmen.

### Teleskopsaugrohr einstellen (Abb. 11)

(je nach Modell)

Das Teleskopsaugrohr besteht aus zwei ineinander gesteckten Rohrteilen, die Sie auf die jeweils bequemste Länge auseinander ziehen können.

- Drücken Sie den Verstellknopf und stellen Sie das Teleskopsaugrohr auf die gewünschte Länge ein.

### Staubsauger anschließen (Abb. 12)

- Stecken Sie den Stecker in eine mit mindestens 10 A abgesicherte Netzsteckdose.
- Führen Sie das Anschlusskabel beim Saugen durch die Klemmulde des Kabelhakens am Handgriff (siehe Bilddetail).

Das Anschlusskabel wird optimal geführt, so dass es beim Saugen nicht stört. Außerdem verhindern Sie, dass es am Eingang zum Staubsauger abknickt.

### Ein- und Ausschalten (Abb. 13 + 14)

Am Tragegriff sind zwei räumlich voneinander getrennte Bedienflächen angebracht. Sie können wählen, welche der Bedienflächen Sie benutzen.

### Doppelschiebeschalter

**0** = Gerät ist ausgeschaltet

**min.** = reduzierte Saugleistung

Wählen Sie **min.**, wenn sich der Staubsauger beim Absaugen leichter Teile, z. B. Gardinen oder Brücken, festsaugt.

**max.** = maximale Saugleistung

Wählen Sie **max.** beim Einsatz einer Turbobürste.

- Zum Einschalten den Regler auf **max.** stellen.
- Zum Ausschalten den Regler bis zum Anschlag auf **0** schieben.

### Bodendüse einstellen (Abb. 15 + 16)

Dieser Staubsauger ist für das tägliche Saugen von Teppichen, Teppichböden und unempfindlichen Hartböden geeignet.

Das Miele Bodenpflege Sortiment bietet für andere Bodenbeläge oder Spezialanwendungen passende Bodendüsen, -bürsten und -vorsätze (siehe Kapitel "Nachkaufbares Zubehör").

Beachten Sie in erster Linie die Reinigungs- und Pflegeanweisung Ihres Bodenbelag-Herstellers.

Saugen Sie Teppiche und Teppichböden mit versenkten Borsten:

- Drücken Sie die Fußtaste .

Saugen Sie unempfindliche ebene Hartböden und Böden mit tiefen Fugen oder Ritzen mit herausgestellten Borsten:

- Drücken Sie die Fußtaste .

### Bodendüse AirTeQ (Abb. 16)

Wählen Sie die Saugleistung **min.**, wenn Ihnen die Schiebekraft der Bodendüse AirTeQ zu hoch erscheint.

### Abstellen und Aufbewahren

In Saugpausen oder zum Aufbewahren können Sie den Staubsauger anlehnen (Abb. 17). Dazu ist am Handgriff ein Rutschstopper angebracht.

Achten Sie darauf, dass Sie den Staubsauger ausschalten und in einem standsicheren Winkel anlehnen.

Bei Verwendung einer Bodenbürste empfehlen wir, den Staubsauger aufzuhängen, damit der Borstenkranz geschont wird.

Zum Aufbewahren können Sie den Staubsauger bequem aufhängen. Dazu ist am Handgriff eine Aufhängeöffnung angebracht (Abb. 18).

### Wartung

 Schalten Sie den Staubsauger vor jeder Wartung aus und ziehen Sie den Netzstecker aus der Steckdose.

Das Miele Filtersystem besteht aus drei Komponenten (Abb. 19).

- ① Staubbeutel
- ② Motorschutzfilter
- ③ Abluftfilter

Um die einwandfreie Saugleistung des Staubsaugers zu gewährleisten, müssen Sie diese Filter von Zeit zu Zeit austauschen.

Verwenden Sie nur Staubbeutel, Filter und Zubehör mit dem "Original Miele"-Logo. Nur dann kann die Saugleistung des Staubsaugers optimal ausgenutzt und das bestmögliche Reinigungsergebnis erreicht werden.

 Die Verwendung von Staubbeuteln aus Papier oder papierähnlichen Materialien sowie von Staubbeuteln mit einer Halteplatte aus Pappe kann ebenso zu schwerwiegenden Schäden am Staubsauger führen und einen Verlust der Garantie nach sich ziehen wie der Einsatz von Staubbeuteln ohne "Original Miele"-Logo.

## Wo bekomme ich Staubbeutel und Filter?

Original Miele Staubbeutel und Filter erhalten Sie bei Ihrem Fachhändler oder beim Miele Werkkundendienst sowie im Miele Onlineshop.



## Welche Staubbeutel und Filter sind richtig?

Original Miele Staubbeutel mit **gelber Halteplatte** vom Typ **K/K** und Original Miele Filter erkennen Sie an dem "Original Miele"-Logo auf der Verpackung oder direkt auf dem Staubbeutel.



In jeder Packung Miele Staubbeutel liegt zusätzlich ein Abluftfilter AirClean und ein Motorschutzfilter.

Möchten Sie Original Miele Abluftfilter einzeln nachkaufen, so nennen Sie Ihrem Fachhändler oder dem Miele Werkkundendienst die Modellbezeichnung Ihres Staubsaugers, damit Sie die richtigen Teile bekommen. Sie können diese Teile aber auch bequem im Miele Onlineshop bestellen.

## Wann tausche ich den Staubbeutel aus? (Abb. 20)

Wenn die Farbskala das Anzeigefeld der Staubbeutel-Wechselanzeige rot ausfüllt, müssen Sie den Staubbeutel austauschen.

Staubbeutel sind Einwegartikel. Entsorgen Sie volle Staubbeutel. Verwenden Sie diese nicht mehrfach. Verstopfte Poren reduzieren die Saugleistung des Staubsaugers.

## Zur Prüfung

- Stecken Sie die Bodendüse auf.
- Schalten Sie den Staubsauger ein und stellen Sie den Saugleistungswähler auf maximale Saugleistung.
- Heben Sie die Bodendüse ein Stück vom Fußboden ab.

## Funktion der Staubbeutel-Wechselanzeige

Die Funktion der Anzeige ist auf Mischstaub ausgelegt: Staub, Haare, Fäden, Teppichfusseln, Sand usw.

Wenn Sie viel Feinstaub saugen, wie z. B. Bohrstaub, Sand, eventuell auch Gips oder Mehl, verstopfen die Poren des Staubbeutels sehr schnell. Die Anzeige wird dann bereits "voll" anzeigen, selbst wenn der Staubbeutel noch nicht voll ist. Er muss dann ausgetauscht werden.

Saugen Sie viele Haare, Teppich-, Wollfusseln usw., so kann die Anzeige erst reagieren, wenn der Staubbeutel bereits prall gefüllt ist.

## Wie tausche ich den Staubbeutel aus? (Abb. 21, 22 + 23)

- Drücken Sie die Verschluss Taste und öffnen Sie den Staubraumdeckel bis zum Einrasten.
- Greifen Sie in die Griffmulden der Halteplatte und schwenken Sie den Staubbeutel zunächst vom Saugstutzen, bevor Sie ihn aus der Aufnahme ziehen.

Beim Herausziehen schließt sich der Hygieneverschluss des Staubbeutels automatisch, so dass kein Staub entweichen kann.

- Stecken Sie den neuen Staubbeutel bis zum Anschlag in die **gelbe Aufnahme**. Lassen Sie ihn dabei so zusammengefaltet, wie Sie ihn der Verpackung entnehmen.
- Entfalten Sie den Staubbeutel im Staubraum so weit wie möglich.
- Schließen Sie den Staubraumdeckel bis zum Einrasten der Verriegelung und achten Sie darauf, dass der Staubbeutel dabei nicht eingeklemmt wird.

 Eine Leerbetriebssperre verhindert das Schließen des Staubraumdeckels, wenn kein Staubbeutel eingesteckt ist. Keine Gewalt anwenden!

## Wann tausche ich den Motorschutzfilter aus?

Immer dann, wenn Sie eine neue Packung Miele Staubbeutel anbrechen. In jeder neuen Packung Miele Staubbeutel liegt zusätzlich ein Motorschutzfilter.

## Wie tausche ich den Motorschutzfilter aus? (Abb. 24)

- Öffnen Sie den Staubraumdeckel.
- Klappen Sie den **gelben Filterrahmen** auf und tauschen Sie den Motorschutzfilter aus.
- Schließen Sie den Filterrahmen bis zum Einrasten der Verriegelung.
- Schließen Sie den Staubraumdeckel bis zum Einrasten der Verriegelung.

## Wann tausche ich den Abluftfilter aus?

Je nach Modell ist serienmäßig einer der folgenden Abluftfilter eingesetzt (Abb. 25).

### a AirClean

Tauschen Sie diesen Abluftfilter immer dann, wenn Sie eine neue Packung Miele Staubbeutel anbrechen. In jeder Packung Miele Staubbeutel liegt zusätzlich ein Abluftfilter AirClean.

### b Active AirClean

### c AirClean+

Tauschen Sie diese Abluftfilter jeweils nach ca. einem Jahr. Den Zeitpunkt können Sie auf dem Abluftfilter notieren.

## Wie tausche ich den Abluftfilter AirClean aus? (Abb. 26, 27 + 28)

Achten Sie darauf, dass immer nur ein Abluftfilter eingesetzt ist.

- Drücken Sie die Taste an der Rückseite des Staubsaugers und entnehmen Sie die Klappe.



- Nehmen Sie den verbrauchten Abluftfilter AirClean an der sauberen Hygiene­fläche heraus.
- Legen Sie den neuen Abluftfilter AirClean ein.

Möchten Sie aber einen Abluftfilter Active AirClean oder AirClean+ einsetzen, so beachten Sie dazu unbedingt das Kapitel "Abluftfilter umrüsten".

- Setzen Sie die Klappe wieder ein und schließen Sie diese.

### Wie tausche ich den Abluftfilter Active AirClean und AirClean+ aus? (Abb. 29 + 30)

Achten Sie darauf, dass immer nur ein Abluftfilter eingesetzt ist.

- Drücken Sie die Taste an der Rückseite des Staubsaugers und entnehmen Sie die Klappe (Abb. 26).
- Nehmen Sie den verbrauchten Abluftfilter Active AirClean oder AirClean+ heraus.
- Setzen Sie den neuen Abluftfilter Active AirClean oder AirClean+ ein.

Möchten Sie aber einen Abluftfilter AirClean einsetzen, so beachten Sie dazu unbedingt das Kapitel "Abluftfilter umrüsten".

- Setzen Sie die Klappe wieder ein und schließen Sie diese.

### Abluftfilter umrüsten

Je nach Modell ist serienmäßig einer der folgenden Abluftfilter eingesetzt (Abb. 25).

- a AirClean
- b Active AirClean (SF-AAC 10)
- c AirClean+ (SF H 10)

Selbstverständlich können Sie nachträglich anstelle des serienmäßig eingesetzten Abluftfilters einen anderen der genannten Abluftfilter einsetzen.

Achten Sie darauf, dass immer nur ein Abluftfilter eingesetzt ist.

Die Abluftfilter unterscheiden sich erheblich in ihren Eigenschaften (siehe Kapitel "Nachkaufbares Zubehör").

### Beim Umrüsten beachten (Abb. 31)

1. Wenn Sie anstelle des Abluftfilters **a** einen Abluftfilter **b** oder **c** einsetzen, so müssen Sie zusätzlich das Filtergitter aus der Klappe herausnehmen und dafür den entsprechenden neuen Abluftfilter einsetzen.

2. Wenn Sie anstelle des Abluftfilters **b** oder **c** einen Abluftfilter **a** einsetzen, so müssen Sie unbedingt ein Filtergitter \* in die Klappe einsetzen.

\* Filtergitter - siehe Kapitel "Nachkaufbares Zubehör"

### Entfernen bzw. Einsetzen des Filtergitters

- Fassen Sie mit zwei Fingern in die Waben des Filtergitters und drücken Sie diese etwas zur Mitte zusammen. Dann können Sie das Filtergitter entnehmen bzw. einsetzen.

### Wann tausche ich die Fadenheber aus?

Die Fadenheber am Saugmund der Bodendüse sind austauschbar. Erneuern Sie die Fadenheber, wenn der Flor verschlissen ist.

### Wie tausche ich die Fadenheber aus? (Abb. 32)

- Heben Sie die Fadenheber, z. B. mit einem Schlitz-Schraubendreher, aus den Einsteckschlitzen.
- Ersetzen Sie die Fadenheber durch neue.

Ersatzteile bekommen Sie beim Miele Fachhändler oder beim Miele Werkkundendienst.

### Pflege

 Schalten Sie den Staubsauger vor jeder Reinigung aus und ziehen Sie den Netzstecker aus der Steckdose.

### Staubsauger und Zubehörteile

Den Staubsauger und alle Zubehörteile aus Kunststoff können Sie mit einem handelsüblichen Kunststoffreiniger pflegen.

 Verwenden Sie keine Scheuermittel, keine Glas- oder Allzweckreiniger und keine ölhaltigen Pflegemittel!

### Staubraum

Den Staubraum können Sie bei Bedarf mit einem zweiten Staubsauger, falls vorhanden, aussaugen oder einfach mit einem **trockenen** Staubtuch oder Staubpinsel reinigen.

 Tauchen Sie den Staubsauger niemals in Wasser! Feuchtigkeit im Staubsauger birgt die Gefahr eines elektrischen Schlages.

### Störungen

#### Der Staubsauger schaltet selbsttätig ab.

Ein Temperaturbegrenzer schaltet den Staubsauger aus, wenn er zu warm wird.

Die Störung kann auftreten, wenn z. B. sperriges Sauggut die Saugwege verstopft oder der Staubbeutel voll bzw. durch Feinstaub luftundurchlässig ist. Die Ursache dafür kann auch ein stark verschmutzter Motorschutzfilter oder Abluftfilter sein. Schalten Sie den Staubsauger dann aus und ziehen Sie den Netzstecker aus der Steckdose.

Nach Beseitigung der Ursache und einer Wartezeit von ca. 20 - 30 Minuten hat sich der Staubsauger so weit abgekühlt, dass Sie ihn wieder einschalten und benutzen können.

## Kundendienst

Sollten Sie den Kundendienst benötigen, so wenden Sie sich bitte an

- Ihren Miele Fachhändler oder
- den Miele Werkkundendienst unter der Telefonnummer

Deutschland 0800 - 22 44 622  
(kostenfrei)

Österreich 050 800 300  
(österreichweit zum Ortstarif)

Luxemburg (00352) 4 97 11-20/22

Schweiz 0 800 800 222

## Garantiebedingungen

Die Garantiezeit des Staubsaugers beträgt 2 Jahre.

Nähere Angaben zu den Garantiebedingungen in Ihrem Land erhalten Sie unter der oben stehenden Telefonnummer. Garantiebedingungen in Schriftform können Sie dort ebenfalls anfordern.

## Nachkaufbares Zubehör

Einzelne Modelle sind bereits serienmäßig mit einem oder mehreren der folgenden Zubehörteile ausgestattet.

Beachten Sie in erster Linie die Reinigungs- und Pflegeanweisung Ihres Bodenbelag-Herstellers.

Sie können diese und viele weitere Produkte im Internet bestellen.



[www.miele-shop.com](http://www.miele-shop.com)

Sie erhalten sie aber auch bei Ihrem Miele Fachhändler oder über den Miele Werkkundendienst.

## Elektrobürsten

Anzuschließen nur an Modelle, die mit einer Steckdose für Elektrobürste ausgestattet sind.

### Elektrobürste Electro Comfort (SEB 217)

Zur intensiven Reinigung robuster textiler Bodenbeläge. Sie beseitigt fest eingetretene Verschmutzungen und verhindert die Bildung von Laufstraßen.

### Elektrobürste Electro Premium (SEB 236)

Im Vergleich zur SEB 217 ist diese Elektrobürste 60 mm breiter, leistungstärker und dadurch besonders für die Reinigung großer Flächen geeignet.

Sie verfügt im Vergleich zur SEB 217 u. a. zusätzlich über

- eine Höhenverstellung zur Anpassung an unterschiedliche Florhöhen
- LEDs zum Ausleuchten des Arbeitsbereiches
- eine Multifunktions-Kontrollleuchte.

## Bodendüsen / -bürsten

### Bodendüse Classic Allergotek (SBDH 285)

Zur täglichen hygienischen Reinigung aller Bodenbeläge. Beim Saugen wird der Reinigungsfortschritt über ein Farbdisplay (Ampelanzeige) sichtbar.

**Turbobürste Turbo Comfort (STB 205)**

Zur Aufnahme von Fasern und Haaren von kurzflorigen textilen Bodenbelägen.

**Bodenbürste Hardfloor (SBB 235)**

Zum Absaugen strapazierfähiger ebener Hartböden.

**Bodenbürste Parquet (SBB Parquet)**

Mit Naturborsten, zum Absaugen kratzempfindlicher ebener Hartböden.

**Sonstiges Zubehör**

**Handturbobürste Turbo Mini Compact (STB 20)**

Zum Saugbürsten von Polstermöbeln, Matratzen oder Autositzen.

**Universalbürste (SUB 20)**

Zum Absaugen von Büchern, Regalböden und ähnlichem.

**Lamellen- / Heizkörperbürste (SHB 30)**

Zum Entstauben von Heizkörperrippen, schmalen Regalen oder Fugen.

**Matratzendüse (SMD 10)**

Zum bequemen Absaugen von Matratzen und Polstermöbeln und deren Fugen.

**Fugendüse, 300 mm (SFD 10)**

Extralange Fugendüse zum Aussaugen von Falten, Fugen und Ecken.

**Fugendüse, 560 mm (SFD 20)**

Flexible Fugendüse zum Aussaugen schwer zugänglicher Stellen.

**Polsterdüse, 190 mm (SPD 10)**

Extrabreite Polsterdüse zum Absaugen von Polstermöbeln, Matratzen und Kissen.

**Saugpinsel**

Zum Absaugen von Profilleisten, verzierten oder geschnitzten Gegenstände u. ä.

**Saugpinsel mit Naturborsten (SSP 10)**

Zum Absaugen von besonders empfindlichen Gegenständen.

**Zubehörclip**

Zur Aufbewahrung des mitgelieferten Zubehörs (Fugendüse und Polsterdüse).

**Bodensaugzubehör**

In Verbindung mit dem bereits vorhandenen Saugrohr können Sie den Handstaubsauger als Bodenstaubsauger einsetzen.

Zum bequemen Absaugen von Türrahmen, Bücherregalen, Gardinen und zum bequemen Saugen unter Schränken, Betten u. ä.

Geben Sie beim Kauf des Bodensaugzubehörs die Modellbezeichnung Ihres Staubsaugers an.

## **Filter**

### **Abluftfilter Active AirClean (SF-AAC 10)**

Nimmt Gerüche auf, die durch den Schmutz im Staubsauger entstehen.

### **Abluftfilter AirClean+ (SF H 10)**

Abluftfilter für reinste Ausblasluft. Besonders für Allergiker geeignet.

### **Filtergitter**

Wird benötigt, wenn Sie anstelle eines Abluftfilters Active AirClean oder AirClean+ einen Abluftfilter AirClean einsetzen möchten.

# en - Contents

---

<b>Warning and Safety instructions</b> . . . . .	23
<b>Guide to the appliance</b> . . . . .	28
<b>Caring for our environment</b> . . . . .	30
<b>Preparing for use</b> . . . . .	31
<b>Using the accessories supplied</b> . . . . .	31
<b>Use</b> . . . . .	32
Unwind the mains cable . . . . .	32
To adjust the telescopic tube . . . . .	32
Switch on the vacuum cleaner. . . . .	32
To switch on and off. . . . .	32
To adjust the floorhead . . . . .	32
<b>Setting down and storing the cleaner</b> . . . . .	33
<b>Maintenance</b> . . . . .	33
Purchasing new dustbags and filters . . . . .	34
Ordering the correct dustbags and filters . . . . .	34
When to change the dustbag . . . . .	34
How to replace the dustbag . . . . .	35
When to change the dust compartment filter (for motor protection) . . . . .	35
How to change the dust compartment filter . . . . .	35
When to replace the exhaust filter . . . . .	35
How to replace the AirClean exhaust filter . . . . .	35
How to replace an Active AirClean filter or an AirClean+ filter . . . . .	36
Replacing one type of exhaust filter with another . . . . .	36
When to change the thread lifters . . . . .	36
How to replace the thread lifters . . . . .	36
<b>Cleaning and care</b> . . . . .	37
<b>Problem solving guide</b> . . . . .	37
<b>After sales service</b> . . . . .	37
<b>Guarantee</b> . . . . .	37
<b>Optional accessories</b> . . . . .	38
<b>Electrical connection for the UK</b> . . . . .	40
<b>Electrical connection AU, NZ</b> . . . . .	40

This vacuum cleaner complies with statutory safety requirements. Improper use can, however, lead to personal injury and damage to property.

To avoid the risk of accidents and damage to the vacuum cleaner, please read these instructions carefully before using it for the first time. They contain important information on its safety, operation and maintenance.

Keep these instructions in a safe place and ensure that new users are familiar with the content. Pass them on to any future owner.

Always disconnect the vacuum cleaner from the mains supply when you have finished using it, before changing over accessories, as well as for maintenance work and cleaning. Switch the vacuum cleaner off at the wall socket and unplug it.

### **Correct application**

- ▶ This vacuum cleaner is intended for cleaning flooring in domestic households and similar residential environments.
- ▶ This vacuum cleaner can be used for all normal cleaning of carpets, rugs and robust hard flooring.
- ▶ This vacuum cleaner is not intended for outdoor use.

## en - Warning and Safety instructions

---

- ▶ The vacuum cleaner must only be used to vacuum dry floor surfaces. Do not use on people and animals. Any other usage, modification or alteration is not supported by the manufacturer and could be dangerous.
- ▶ This vacuum cleaner can only be used by people with reduced physical, sensory or mental capabilities, or lack of experience or knowledge, if they are supervised whilst using it or have been shown how to use it in a safe way and understand and recognise the consequences of incorrect operation.

### **Safety with children**

- ▶ Children under 8 years of age must be kept away from the vacuum cleaner unless they are constantly supervised.
- ▶ Children 8 years and older may only use the vacuum cleaner unsupervised if they have been shown how to use it safely and recognise and understand the consequences of incorrect operation.
- ▶ Children must not be allowed to clean or maintain the vacuum cleaner unsupervised.
- ▶ Please supervise children in the vicinity of the vacuum cleaner and do not let them play with it.

### **Technical safety**

- ▶ Before using the vacuum cleaner and its accessories, check for any visible signs of damage. Do not use a damaged appliance.



## en - Warning and Safety instructions

---

- ▶ Ensure that the connection data on the data plate of the vacuum cleaner (voltage and frequency) match the mains electricity supply exactly.
- ▶ The mains electrical plug must be fitted with an appropriate fuse.
- ▶ In areas with fluctuating power supplies the vacuum cleaner may suffer a temporary drop in power. If the supply impedance at the point of connection to the electrical supply exceeds 0.457 Ohm, further measures may be required before the vacuum cleaner can be connected to this supply and operated as normal. If necessary check the impedance with your local energy supply provider.
- ▶ While the vacuum cleaner is under guarantee, repairs should only be undertaken by a Miele authorised service technician. Otherwise the guarantee will be invalidated.
- ▶ Do not pull or carry the vacuum cleaner by the cable, and be careful not to damage the cable when withdrawing the plug from the socket.  
Keep the cable away from sharp edges and do not let it get squashed, for example, under a door.  
This could damage the cable, plug or socket and pose a risk to your safety.
- ▶ Do not use the vacuum cleaner if the cable is damaged. If the cable is damaged it must be replaced with an original Miele cable. For safety reasons this work must be done by the Miele Service Department or a Miele authorised service technician.

## en - Warning and Safety instructions

---

- ▶ The socket on the vacuum cleaner (depending on model) must only be used for the Miele Electrobrushes listed in these operating instructions.
- ▶ Do not let the vacuum cleaner get wet. Clean only with a dry cloth or slightly damp cloth when disconnected from the mains supply.
- ▶ Repairs should only be carried out by a Miele authorised service technician. Repairs and other work by unqualified persons can cause considerable danger to users.

### **Correct use**

- ▶ To avoid the risk of damage, do not use the vacuum cleaner without the dustbag, dust compartment filter and exhaust filter in place.
- ▶ The dust compartment cover will not close without a dustbag fitted. Do not force it.
- ▶ Floor attachments, accessories and tubes must not be used at head level.
- ▶ Do not vacuum up anything which has been burning or is still glowing e.g. cigarettes, ashes or coal, whether glowing or apparently extinguished.
- ▶ Do not use the vacuum cleaner to vacuum up any water, liquid or damp dirt. Wait until any freshly cleaned or shampooed carpets or floor coverings are completely dry before attempting to vacuum.

- ▶ Do not use the vacuum cleaner to vacuum toner dust. Toner, such as that used in printers and photocopiers, can conduct electricity.
- ▶ Do not vacuum up any inflammable or combustible liquids or gases and do not vacuum in areas where such substances are stored.

### **Accessories**

- ▶ To avoid the risk of injury when vacuuming with a Miele Electrobrush or Turbobrush, do not touch the rotating roller brush.
- ▶ The Miele Electrobrush is a motor driven accessory for use only with Miele vacuum cleaners. For safety reasons, the cleaner must not be used with an Electrobrush produced by another manufacturer.
- ▶ Only use genuine dustbags, filters and accessories with the "Original Miele" logo on them. Otherwise the manufacturer cannot guarantee the safety of the product.

Miele cannot be held liable for damage caused by incorrect use or operation or by non-compliance with these Warning and Safety instructions.

## en - Guide to the appliance

---

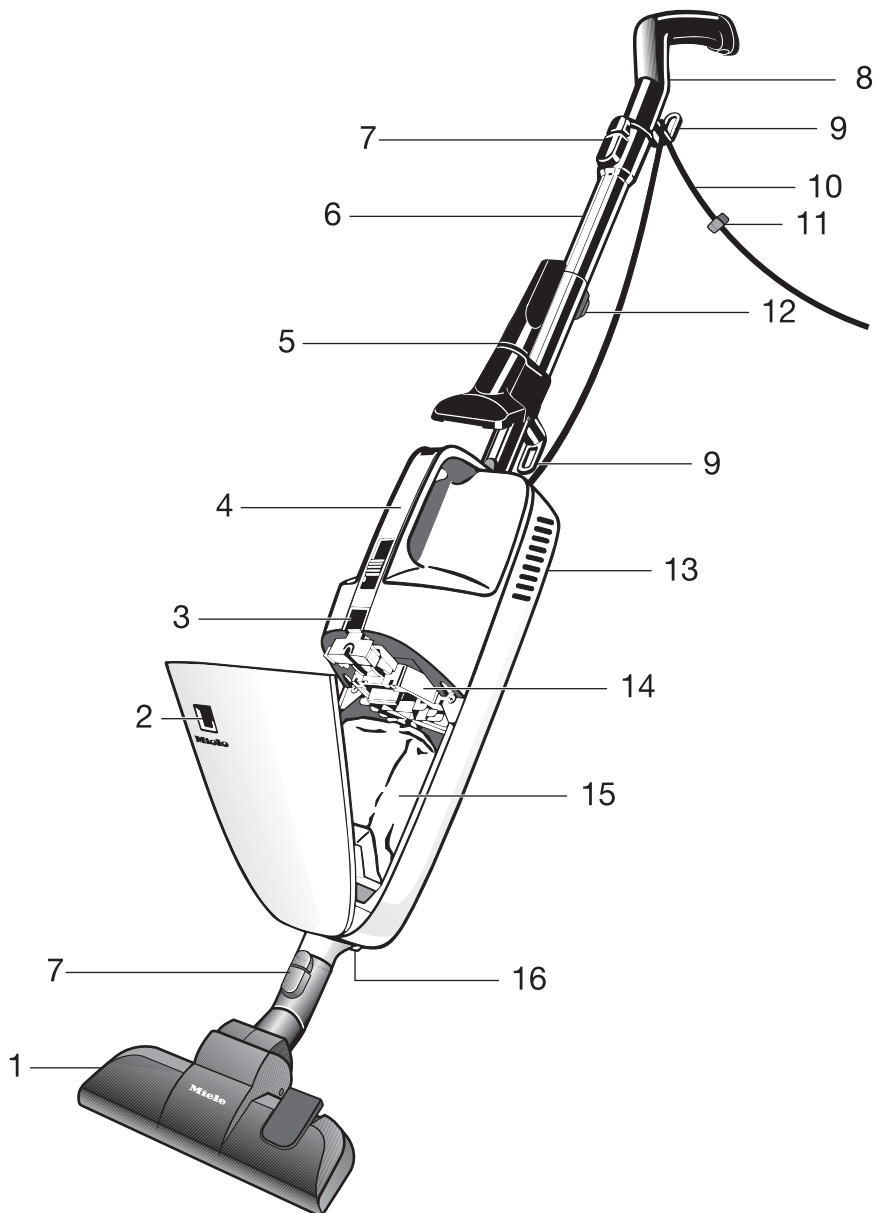

- ① Floorhead \*
- ② Dustbag change indicator
- ③ Dust compartment release button
- ④ Carry handle with controls
- ⑤ Accessory clip with two accessories\*
- ⑥ Suction tube \*
- ⑦ Release buttons
- ⑧ Handle with non-slip end cap and hook
- ⑨ Cable hooks for mains cable
- ⑩ Mains cable
- ⑪ Cable clip
- ⑫ Telescopic tube release button \*
- ⑬ Exhaust filter cover (on back)
- ⑭ Dust compartment filter (for motor protection)
- ⑮ Dustbag
- ⑯ Socket for Electrobrush \*

Features marked \* depend on model and may vary or not be available on your vacuum cleaner.

Certain models are supplied as standard with the following accessories which are not illustrated on this page.

- Electrobrush
- Turbobrush

# en - Caring for our environment

---

## Disposal of packing material

The packaging is designed to protect the vacuum cleaner from damage during transportation. The packaging materials used are selected from materials which are environmentally friendly for disposal and should be recycled.

Recycling the packaging reduces the use of raw materials in the manufacturing process and also reduces the amount of waste in landfill sites.

Ensure that any plastic wrappings, bags, etc. are disposed of safely and kept out of the reach of babies and young children. Danger of suffocation.

## Disposing of the dustbag and filters

These are made from environmentally friendly materials. The filters can be disposed of with the normal household waste. The dustbag can also be disposed of in this way if it has been used exclusively for general household dust.

## Disposing of your old appliance

Before disposing of your old appliance remove the dustbag and all the filters and dispose of them with your normal household waste.

Electrical and electronic appliances often contain valuable materials. They also contain materials which, if handled or disposed of incorrectly, could be potentially hazardous to human health and to the environment. They are, however, essential for the correct functioning of your appliance. Please do not therefore dispose of it with your household waste.

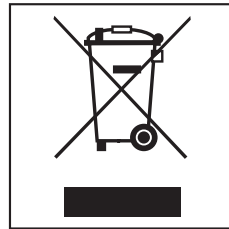

Please dispose of it at your local community waste collection/recycling centre, or contact your dealer for advice.

Ensure that it presents no danger to children while being stored for disposal.

The illustrations referred to in the text are shown on the fold-out pages at the end of these operating instructions.

## Preparing for use

### Attach the suction tube (dia. 1)

- Fit the suction tube with the square hole facing upwards into the body of the vacuum cleaner and twist gently until it clicks into place.

### To remove the suction tube

- Press the release button (see detail) and pull off the tube with a gentle twist.

### Attach the handle to the suction tube (dia. 2)

- Fit the handle with the square hole facing upwards into the tube and twist gently until it clicks into position.
- To release the handle from the suction tube, press the release button and pull the handle out of the suction tube, twisting it slightly as you do so.

The handle can also be fitted directly to the body of the vacuum cleaner (dia. 3). The vacuum cleaner is then easier to use, e.g. when vacuuming e.g. mattresses, upholstery etc.

### Attach the standard floorhead (dia. 4)

- Attach the floorhead to the vacuum cleaner connection stub and twist gently until it clicks into position.

- To remove the floorhead, press the release button and pull the vacuum cleaner away from the floorhead twisting it slightly as you do so.

The suction tube can also be attached to the vacuum cleaner connection stub (dia. 5).

This is useful for vacuuming underneath low furniture, for example.

### Cable tidy (dia. 6)

When the vacuum cleaner is not in use the cable can be wound around the two cable hooks.

Secure the cable by clamping the plug to the cable (see detail).

## Using the accessories supplied (dia. 7)

The following accessories are supplied:

- ① Accessories clip (depending on model)
- ② Crevice nozzle
- ③ Upholstery nozzle

### Accessory clip (dia. 8)

(depending on model)

- If required, attach the accessory clip to the suction tube.
- Push the accessory clip down over the cable hook ring until it clicks into position.

The accessory clip holds the crevice nozzle and upholstery nozzle supplied (dia. 9).

## Use

### Unwind the mains cable (dia. 10)

The lower cable hook swivels round.

- Turn it upwards so that the cable can be removed easily.

### To adjust the telescopic tube (dia. 11)

(depending on model)

One part of this telescopic tube is packed inside the other and can be adjusted to suit your height for comfortable vacuum cleaning.

- Press the release button to release the tubes and adjust to the required height.

### Switch on the vacuum cleaner (dia. 12)

- Plug the vacuum cleaner into a socket protected by at least a 10 A fuse.
- When vacuuming hang the cable over the cable hook on the handle (see detail).

This way the mains cable will not get in the way during vacuuming. This also takes the strain off the cable-entry on the vacuum cleaner.

### To switch on and off (dia. 13 + 14)

There are two separate switches on the carrying handle to enable the vacuum cleaner to be conveniently operated in any vacuum-cleaning situation.

## Double slide switch

**0** = Vacuum cleaner is switched off

**min.** = Reduced suction

Select **min.** for vacuuming lightweight items such as curtains or rugs.

**max.** = Maximum suction

Select **max.** if using a turbobrush.

- To switch the vacuum cleaner on, slide either switch to **max.** .
- To switch the vacuum cleaner off, push the slide switch to **0** until it clicks.

### To adjust the floorhead (dia. 15 + 16)

This vacuum cleaner can be used for all normal cleaning of carpets, rugs and robust hard flooring.

Miele offer a range of other floorheads, brushes and accessories for other types of flooring and special requirements (see "Optional accessories").

Please observe the flooring manufacturer's cleaning and care instructions.

Vacuum carpets and rugs with the brush retracted:

- Press the  foot control.



Clean hard flooring which is not susceptible to scratching, as well as flooring with gaps or deep crevices in it with the brush protruding:

- Press the  foot control.

### AirTeQ floorhead (dia. 16)

If the suction power of the AirTeQ floorhead seems too high, select the **min.** setting.

## Setting down and storing the cleaner

There is a non-slip end cap on the handle. The vacuum cleaner can be leaned upright against a wall or furniture during pauses in vacuuming or when storing it (dia. 17).

Before leaving the vacuum cleaner make sure it is switched off and if you lean it against a wall make sure it is at a safe angle so that it cannot fall over.

When using a floor brush we recommend that you hang the vacuum cleaner up when storing it to protect the bristles.

For longer term storage, the vacuum cleaner can also be hung on a wall hook using the hook on the handle (dia. 18).

## Maintenance

 Always disconnect the vacuum cleaner from the electrical supply for maintenance work and for cleaning. Switch off at the wall socket and unplug it.

The Miele filtration system consists of three filters (dia. 19).

- ① Dustbag
- ② Dust compartment filter (for motor protection)
- ③ Exhaust filter

These will need to be replaced from time to time to ensure that your vacuum cleaner performs efficiently.

Only use genuine dustbags, filters and accessories with the "Original Miele" logo on them. This will ensure that the suction power of the vacuum cleaner is maintained, giving the best possible cleaning results.

 The use of dustbags made from paper or paper-based materials, or dustbags with a cardboard collar, or dustbags that do not carry the "Original Miele" logo, can seriously damage the vacuum cleaner and invalidate the warranty.

## Purchasing new dustbags and filters

Original Miele dustbags and filters can be ordered from Miele, your Miele dealer or online at:



## Ordering the correct dustbags and filters

Only use original Miele **K/K** dustbags with a **yellow collar** and original Miele filters. These are identified by the "Original Miele" logo on the packaging or directly on the dustbag.

**ORIGINAL**  
**Miele**



An AirClean filter and dust compartment filter are supplied with every packet of Miele dustbags. These can also be purchased separately from your Miele Dealer, from Miele or from the online shop. Please quote the model number of your vacuum cleaner when ordering to make sure you get the correct filter.

## When to change the dustbag (dia. 20)

Change the dustbag when the colour marker in the dustbag change indicator turns red, or sooner if it is no longer effective (see possible reasons for this below).

Miele dustbags are disposable and designed for single use only. Dispose of the dustbag when full. Do not attempt to reuse. Blocked pores in used dustbags will reduce the suction power of the vacuum cleaner.

## To check the dustbag change indicator

- Attach the standard floorhead to the suction tube.
- Switch the vacuum cleaner on and select the highest power setting.
- Lift the floorhead off the floor a little.

## How the dustbag change indicator works

The dustbag change indicator is set for normal household dust. This generally contains a mixture of dust, hair, threads, carpet fluff, grit etc.

However, if the cleaner has been used to vacuum up fine dust, such as plaster, brick dust, cement or flour, the pores of the dustbag will become blocked very quickly. This affects the air permeability of the bag, and the marker will indicate that the bag is "full" even when it is not. If this happens you must still change the dustbag because suction power will be greatly reduced by blocked pores in the dustbag.

If, on the other hand, a large amount of hair and carpet fluff which typically contains a lot of air is vacuumed up, the indicator may fail to react even though the bag is full. You should still change it. Both these extremes can occur.

## How to replace the dustbag (dia. 21, 22 + 23)

- Press the dust compartment release button and raise the lid.
- Holding the bag by the collar, lift it away from the suction socket and then pull it out of its holder.

The dustbag has a closing flap which closes automatically when the dustbag is removed from the vacuum cleaner to prevent any dust escaping.

- Fit the new dustbag into the **yellow holder** as far as it will go. Leave it folded up when you take it out of the box.
- It should be unfolded as far as possible in the dust compartment.
- Close the dust compartment lid securely, making sure it clicks into position. Take care not to trap the dustbag when doing so.

 The lid will not close without a dustbag in place. Do not force it!

## When to change the dust compartment filter (for motor protection)

Replace this filter every time you start a new packet of dustbags.

A dust compartment filter is supplied with every packet of Miele dustbags.

## How to change the dust compartment filter (dia. 24)

- Open the dust compartment lid.
- Unclip the **yellow filter frame**, remove the old filter and replace with a new one.

- Close the filter frame making sure the catch engages.
- Close the dust compartment lid making sure it clicks into position.

## When to replace the exhaust filter

Depending on model, your vacuum cleaner will be fitted as standard with one of the following exhaust filters (dia. 25):

### a AirClean

Replace this filter every time you start a new packet of Miele dustbags. An AirClean exhaust filter is supplied with every packet of Miele dustbags.

### b Active AirClean

### c AirClean+

These types of filter need to be changed approx. once a year. Make a note of the date on the filter.

## How to replace the AirClean exhaust filter (dia. 26, 27 + 28)

Do not use more than one exhaust filter at a time.

- Press the button on the rear of the vacuum cleaner and remove the lid.
- Grasp the used AirClean filter by the clean, unsoiled section and take it out.
- Replace it with a new AirClean filter.

If you wish to fit an Active AirClean or AirClean+ filter please see "Replacing one type of exhaust filter with another".

- Put the lid back on and close it.

### How to replace an Active AirClean filter or an AirClean+ filter (dia. 29 + 30)

Do not use more than one exhaust filter at a time.

- Press the button on the rear of the vacuum cleaner and remove the lid (dia. 26).
- Take out the used Active AirClean or AirClean+ filter.
- Insert a new Active AirClean or AirClean+ filter.

If you wish to fit an AirClean filter, see "Replacing one type of exhaust filter with another".

- Put the lid back on and close it.

### Replacing one type of exhaust filter with another

Depending on model, your vacuum cleaner will be fitted as standard with one of the following exhaust filters (dia. 25):

- a** AirClean
- b** Active AirClean (SF-AAC 10)
- c** AirClean+ (SF H 10)

You can replace the filter supplied with the vacuum cleaner with one of the other filters listed above.

Do not use more than one exhaust filter at a time.

The exhaust filters have different properties (see "Optional accessories").

### When changing the filter please note:

1. If you wish to replace exhaust filter **a** with filter **b** or **c**, it is essential that you remove the filter grille from the lid before you fit the new filter.
2. If you wish to replace exhaust filter **b** or **c** with filter **a**, it is essential that you also fit the filter grille \* in the lid.  
\* Filter grille - see "Optional accessories".

### To remove or insert the filter grille (dia. 31)

- Grasp inside the hexagons in the filter grille in the positions shown by the arrows and squeeze slightly. The grille can then be removed or inserted.

### When to change the thread lifters

The thread lifters on the suction inlet to the floorhead can be replaced. Check them from time to time and replace them if the pile has worn down.

### How to replace the thread lifters (dia. 32)

- Use a suitable screwdriver to remove the thread lifters from the slots.
- Fit new thread lifters.

Replacement parts are available from your Miele Dealer or from Miele (see end of booklet for contact details).

## Cleaning and care

 Always disconnect the vacuum cleaner from the electrical supply before cleaning it. Switch off at the wall socket and unplug it.

### Vacuum cleaner and accessories

The vacuum cleaner and all plastic accessories can be cleaned with a proprietary cleaner suitable for plastic.

 Do not use abrasive cleaning agents, glass cleaning agents, all-purpose cleaners or oil-based conditioning agents.

### Dust compartment

The dust compartment can, if necessary, be cleaned using a **dry** duster, brush or, if available, a second vacuum cleaner to vacuum the dust out.

 Do not let the vacuum cleaner get wet. If moisture gets into the appliance, there is a risk of electric shock.

## Problem solving guide

### The vacuum cleaner switches off automatically.

A temperature limiter switches the vacuum cleaner off automatically if it gets too hot.

This can occur if, for instance, large articles block the suction tube or when the dustbag is full or contains particles of fine dust.

A heavily soiled exhaust or dust compartment filter can also be the cause of overheating. Switch the vacuum cleaner off. Switch off at the wall socket and unplug it.

After removing the cause, wait for approximately 20 - 30 minutes to allow the vacuum cleaner to cool down. It can then be switched on again.

### After sales service

In the event of a fault that you cannot easily remedy, please contact

- your Miele Dealer, or
- Miele (see end of booklet for contact details)

Please note that telephone calls may be monitored or recorded for training purposes (UK only).

### Guarantee

The appliance is guaranteed for a period of 2 years from the date of purchase.

For information on the appliance guarantee specific to your country please contact Miele. See end of booklet for contact details.

## Optional accessories

Certain models are supplied as standard with one or more of the following accessories.

Please observe the flooring manufacturer's cleaning and care instructions.

You can order these and many other products on the internet at:



They can also be purchased from your Miele Dealer or the Miele Spare Parts Department.

### Electrobrushes

Electrobrushes can only be connected to a vacuum cleaner which has an Electrobrush socket.

#### Electrobrush Electro Comfort (SEB 217)

This Electrobrush is particularly suitable for intensive vacuuming of carpets which are subject to hard wear. It is very effective at removing deep seated dirt and preventing areas of frequent use being trodden into a path.

#### Electrobrush Electro Premium (SEB 236)

In comparison to the SEB 217 this Electrobrush is 60 mm wider and is also more powerful, making it particularly suitable for cleaning large areas.

It has the following additional features compared to the SEB 217:

- the height can be adjusted to suit different types of flooring.
- LEDs to light up the area being vacuumed
- a multi-function indicator light.

### Floorheads / brushes

#### Classic Allergotec floorhead (SBDH 285)

This floorhead is suitable for daily hygienic cleaning of all floor surfaces. The level of cleanliness of the floor shows in a colour "traffic light" display when vacuuming.

#### Turbo Comfort turbobrush (STB 205)

This brush is ideal for cleaning cut pile carpet.

#### Hard floor brush (SBB 235)

This brush is designed for use on hard flooring such as tiled or stone floors.

#### Parquet floor brush (SBB Parquet)

(only available in selected countries)

This brush has natural bristles and is designed for use on parquet floors and other surfaces which are susceptible to scratching such as laminate flooring

### Other accessories

#### Turbo Mini Compact turbobrush (STB 20)

For vacuuming upholstery, mattresses or car seats etc.

**Universal brush (SUB 20)**

(only available in selected countries)

For dusting books, shelves, etc.

**Radiator brush (SHB 30)**

For dusting radiators, narrow shelves and crevices.

**Mattress nozzle (SMD 10)**

For vacuuming upholstery, mattresses, cushions, curtains, covers etc.

**Crevice nozzle, 300 mm (SFD 10)**

Extra long crevice nozzle for cleaning in folds, crevices and corners.

**Crevice nozzle, 560 mm (SFD 20)**

Flexible crevice nozzle for vacuuming hard to reach places.

**Upholstery nozzle, 190 mm (SPD 10)**

Extra wide upholstery nozzle for cleaning upholstered furniture, mattresses and pillows.

**Dusting brush**

For vacuuming skirting boards, carved furniture or ornaments.

**Dusting brush with natural bristles (SSP 10)**

For dusting particularly delicate items.

**Accessory clip**

For storing the accessories supplied (crevice nozzle and upholstery brush)

**Cylinder vacuum cleaner accessories**

Cylinder vacuum cleaner accessories can be attached to the suction tube on your vacuum cleaner to give greater versatility.

This can enable you to reach high up areas, e.g. the tops of door frames, bookshelves, curtains, etc. and also reach underneath low items of furniture such as wardrobes and beds.

Please quote the model number of your vacuum cleaner when purchasing cylinder vacuum cleaner accessories.

**Filters****Active AirClean exhaust filter (SF-AAC10)**

Absorbs odours caused by the dirt in the dustbag.

**AirClean+ exhaust filter (SF H 10)**

Excellent filtration level for very clean exhaust air. This filter is particularly suitable for allergy sufferers.

**Filter grille**

The filter grille is required if you wish to use an AirClean filter instead of an Active AirClean or AirClean+ filter.

### **Electrical connection for the UK**

All electrical work should be carried out by a suitably qualified and competent person in strict accordance with current national and local safety regulations (BS 7671 in the UK).

The voltage and frequency are given on the data plate located underneath the vacuum cleaner. Please ensure that these match the household mains supply. The fuse rating is quoted on the plug.

The appliance is supplied with a cable and moulded plug ready for connection to a 230-240 V/50 Hz a.c. single phase supply.

### **Non-rewireable plugs BS 1363**

The fuse cover must be re-fitted when changing the fuse, and if the fuse cover is lost the plug must not be used until a suitable replacement is obtained. The colour of the correct replacement cover is that of the coloured insert in the base of the plug, or the colour that is embossed in words on the base of the plug, (as applicable to the design of plug fitted).

Replacement fuses should be ASTA approved to BS1362 and have the correct rating. Replacement fuses and fuse covers may be purchased from your local electrical supplier.

### **Electrical connection AU, NZ**

All work should be carried out by a suitably qualified and competent person in strict accordance with national and local safety regulations.

The voltage and rated load are given on the data plate located underneath the vacuum cleaner. Please ensure that these match the household mains supply. The fuse rating is quoted on the plug.

The appliance is supplied with a cable and moulded plug ready for connection to a 230V/50Hz AC single phase supply.

Test Marks

Electrical safety  
RCM Mark

Electrically suppressed  
according to

AS/NZS 1044



<b>Prescriptions de sécurité et mises en garde</b> . . . . .	42
<b>Votre contribution à la protection de l'environnement</b> . . . . .	47
<b>Description de l'appareil</b> . . . . .	48
<b>Avant utilisation</b> . . . . .	50
<b>Utilisation des accessoires fournis avec l'aspirateur</b> . . . . .	50
<b>Utilisation</b> . . . . .	51
Déroutement du cordon . . . . .	51
Réglage de la longueur du tube télescopique . . . . .	51
Brancher l'aspirateur . . . . .	51
Mise en marche et arrêt . . . . .	51
Réglage de la hauteur de brosse . . . . .	51
<b>Pause et rangement</b> . . . . .	52
<b>Entretien</b> . . . . .	52
Où se procurer les sacs et les filtres ? . . . . .	53
Quels sacs à poussière et quels filtres choisir ? . . . . .	53
Quand remplacer les sacs ? . . . . .	53
Comment remplacer le sac à poussière ? . . . . .	53
Quand remplacer le filtre moteur ? . . . . .	54
Comment remplacer le filtre moteur ? . . . . .	54
Quand dois-je remplacer le filtre d'évacuation ? . . . . .	54
Comment remplacer le filtre d'évacuation AirClean ? . . . . .	54
Comment remplacer le filtre d'évacuation Active AirClean et le filtre AirClean+ ? . . . . .	55
Changement de type de filtre d'évacuation . . . . .	55
Quand remplacer les ramasse-fils ? . . . . .	55
Comment remplacer les ramasse-fils ? . . . . .	55
<b>Entretien</b> . . . . .	56
<b>Anomalies</b> . . . . .	56
<b>Service après-vente</b> . . . . .	56
<b>Conditions de garantie</b> . . . . .	56
<b>Accessoires en option</b> . . . . .	57

## fr - Prescriptions de sécurité et mises en garde

---

Cet appareil répond aux réglementations de sécurité en vigueur. Une utilisation non conforme comporte des risques de dommages matériels et corporels.

Lisez attentivement ce mode d'emploi avant d'utiliser l'aspirateur pour la première fois. Il contient des informations importantes sur la sécurité, l'utilisation et l'entretien de votre aspirateur. Vous vous protégerez et éviterez de détériorer votre aspirateur.

Conservez ce mode d'emploi et remettez-le en cas de cession de votre appareil.

Eteignez toujours l'aspirateur après utilisation, avant de le nettoyer ou si vous souhaitez procéder à une opération de maintenance ou changer un accessoire. Débranchez l'aspirateur de la prise murale.

### **Utilisation conforme**

- ▶ Cet aspirateur est destiné à une utilisation à domicile ou de type domestique.
- ▶ Cet aspirateur est conçu pour l'aspiration quotidienne des tapis, moquettes et sols durs peu fragiles.
- ▶ Cet aspirateur ne convient pas à une utilisation en extérieur.

- ▶ N'utilisez l'aspirateur que dans le cadre domestique, pour aspirer des poussières sèches. N'utilisez pas cet aspirateur sur les hommes et les animaux. Toute autre application, adaptation ou modification de l'aspirateur est interdite.
- ▶ Les personnes qui en raison de déficiences physiques, sensorielles ou mentales, de leur inexpérience ou de leur ignorance, ne peuvent pas utiliser cet aspirateur en toute sécurité ne doivent pas l'utiliser sans la surveillance et les instructions d'une personne responsable.

### **Précautions à prendre avec les enfants**

- ▶ Tenez les enfants de moins de huit ans éloignés de l'appareil à moins qu'ils ne soient sous étroite surveillance.
- ▶ Les enfants à partir de huit ans sont autorisés à utiliser l'appareil sans surveillance uniquement si vous leur avez expliqué comment l'utiliser sans danger. Les enfants doivent être en mesure d'appréhender et de comprendre les risques encourus en cas de mauvaise manipulation.
- ▶ Les enfants ne sont pas autorisés à procéder au nettoyage ou à l'entretien de l'appareil hors de la surveillance d'un adulte.
- ▶ Ne laissez pas les enfants sans surveillance à proximité de l'appareil. Ne les laissez pas jouer avec l'appareil.

### **Sécurité technique**

- ▶ Avant toute utilisation, vérifiez que l'aspirateur ou les accessoires ne présentent aucun dommage apparent. N'allumez et n'utilisez jamais un aspirateur endommagé.

## fr - Prescriptions de sécurité et mises en garde

---

- ▶ Comparez les données de raccordement indiquées sur la plaque signalétique de l'appareil (tension et fréquence) avec celles du réseau. Ces données doivent absolument coïncider.
- ▶ La prise électrique doit être protégée par un fusible 10 A ou 16 A.
- ▶ L'utilisation de l'aspirateur peut, en cas de conditions de réseau défavorables, engendrer des baisses de tension. Si l'impédance de réseau au point de raccordement vers le réseau public est supérieure à 0,457 Ohm, il faudra le cas échéant recourir à des mesures supplémentaires avant que l'aspirateur puisse être utilisé de manière adéquate et satisfaisante sur ce raccord. Si nécessaire, vous pouvez faire vérifier l'impédance terre par votre compagnie d'électricité.
- ▶ Pendant la période de garantie, seul un service après-vente agréé par le fabricant est habilité à réparer l'aspirateur, faute de quoi tout bénéfice de la garantie est perdu en cas de panne ultérieure.
- ▶ Ne vous servez pas du câble d'alimentation pour porter l'aspirateur et ne tirez pas sur le câble pour débrancher la prise.  
Ne tirez pas le câble sur des arêtes vives et ne le coincez pas sous une porte !  
Le câble, la fiche et la prise risqueraient d'être endommagés et de vous mettre en danger.

- ▶ N'utilisez pas l'aspirateur lorsque le câble d'alimentation est endommagé. Ne faites remplacer un câble endommagé que par un câble d'origine. Pour des raisons de sécurité, ce remplacement ne doit être effectué que par des techniciens qualifiés ou par le SAV Miele.
- ▶ La prise sur l'aspirateur (selon modèle) ne doit être utilisée qu'avec les électrobrosses Miele évoquées dans ce mode d'emploi.
- ▶ Ne plongez jamais l'aspirateur dans l'eau. Nettoyez-le avec un chiffon sec ou légèrement humide.
- ▶ La réparation des appareils électriques ne doit être effectuée que par un professionnel agréé par Miele. Une réparation non conforme peut faire courir un danger considérable à l'utilisateur.

### **Précautions d'emploi**

- ▶ N'utilisez pas l'aspirateur sans sac à poussière, sans filtre moteur et sans filtre d'évacuation !
- ▶ Vous ne pouvez pas fermer le couvercle de l'aspirateur si vous n'avez pas inséré de sac à poussière. Ne forcez pas.
- ▶ N'approchez pas le tube d'aspiration équipé d'un embout ou de la brosse à proximité d'un visage.
- ▶ N'aspirez pas d'objets incandescents ou des cendres ou du charbon qui semblent éteints.

## fr - Prescriptions de sécurité et mises en garde

---

- ▶ N'aspirez jamais de liquides ou de poussières contenant de l'humidité ! Laissez sécher complètement les tapis et moquettes shampooinés avant de commencer à aspirer ces surfaces.
- ▶ N'aspirez pas de toner ! Le toner utilisé pour les imprimantes et les photocopieurs peut être conducteur.
- ▶ N'aspirez jamais de substances ni de gaz inflammables ou avec risque d'explosion. N'aspirez jamais dans des locaux où sont stockés de tels produits !

### Accessoires

- ▶ N'introduisez pas vos doigts dans l'électrobrosse ou la turbobrosse quand celles-ci sont en marche !
- ▶ L'électrobrosse Miele est un accessoire muni d'un moteur qui a été conçu spécialement pour les aspirateurs Miele. L'utilisation de l'aspirateur avec une brosse électrique d'une autre marque n'est pas autorisée pour des raisons de sécurité.
- ▶ N'utilisez que des sacs à poussières, des filtres et des accessoires portant le logo "Original Miele". Le fabricant ne garantit votre sécurité que dans ces conditions.

Miele ne peut être tenu pour responsable des dommages qui résulteraient d'une mauvaise utilisation ou non conforme aux prescriptions de sécurité et mises en garde.

## Éliminer vos emballages

L'emballage protège l'aspirateur des avaries de transport. Les matériaux utilisés sont choisis en fonction de critères écologiques pour en faciliter le recyclage.

En recyclant vos emballages, vous contribuez à économiser les matières premières et réduire le volume des déchets. Jetez l'emballage dans la poubelle adaptée (selon le matériau).

## Éliminer les sacs à poussière et les filtres usagés

Les sacs à poussière et les filtres sont composés de matériaux recyclables. Vous pouvez jeter les filtres avec vos ordures ménagères. Vous pouvez aussi jeter les sacs à poussières, sous réserve qu'ils ne contiennent aucun déchet interdit.

## Votre ancien appareil

Avant de vous débarrasser de votre ancien appareil, retirez le sac à poussière et les filtres qui se trouvent à l'intérieur et jetez ces éléments avec vos ordures ménagères.

Les appareils électriques et électroniques contiennent souvent des matériaux recyclables mais ils contiennent également des matériaux nocifs, nécessaires au bon fonctionnement et à la sécurité de l'appareil. Ces matériaux peuvent s'avérer dangereux pour la santé et l'environnement s'ils sont collectés ou mal manipulés. Ne jetez jamais votre appareil avec vos ordures ménagères.

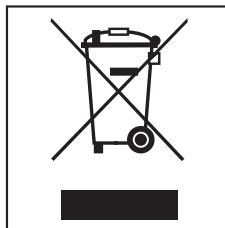

Faites appel au service d'enlèvement mis en place par votre commune ou rapportez votre appareil dans un point de collecte spécialement dédié à l'élimination de ce type d'appareils. En cas de doute, renseignez-vous auprès de votre revendeur.

Gardez l'ancien appareil hors de portée des enfants jusqu'à son enlèvement pour éviter tout accident.

## fr - Description de l'appareil

---

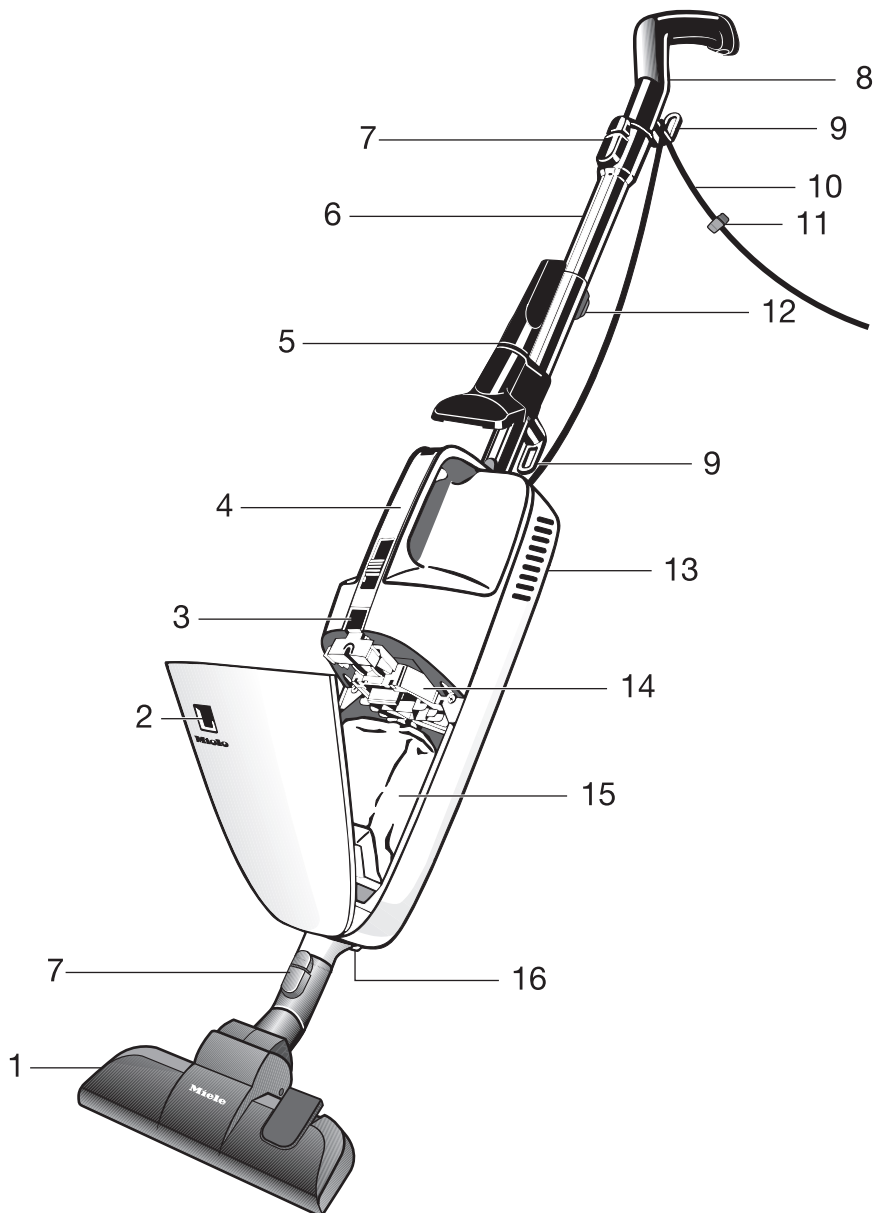



- ① Brosse double position \*
- ② Jauge de remplacement pour sac à poussière
- ③ Touche de verrouillage du compartiment sac
- ④ Poignée de transport
- ⑤ Deux accessoires au niveau du clip d'accessoires \*
- ⑥ Tube d'aspiration télescopique\*
- ⑦ Touches de déverrouillage
- ⑧ Poignée avec patin anti-dérapant et oeillet de suspension
- ⑨ Crochet pour enroulement du cordon
- ⑩ Câble d'alimentation
- ⑪ Clip de câble
- ⑫ Bouton de réglage pour tube télescopique \*
- ⑬ Trappe d'accès au filtre d'évacuation (à l'arrière)
- ⑭ Filtre moteur
- ⑮ Sac à poussière
- ⑯ Prise pour l'électrobrosse \*

\* les équipements peuvent être différents ou non disponibles suivant les modèles.

Certains modèles sont équipés d'origine d'un des accessoires suivants, non illustrés ci-dessus. Ces aspirateurs sont fournis avec un mode d'emploi spécial pour chaque accessoire en question.

- Electrobrosse
- Turbobrosse

Vous trouverez les croquis signalés dans les différents chapitres dans les volets, à la fin de ce mode d'emploi.

## Avant utilisation

### Emboîtez le tube (croquis 1)

- Emboîtez le tube, encoche carrée vers le haut, dans la carrosserie de l'aspirateur et tournez dans les deux sens jusqu'à ce que le verrouillage s'enclenche.

### Démontez le tube d'aspiration

- Appuyez sur la touche de déverrouillage (détail) et tirez le tube en effectuant de petites rotations dans les deux sens pour le dégager.

### Raccordez le flexible et le tube d'aspiration (croquis 2)

- Emboîtez la poignée, encoche carrée vers le haut, dans le tube d'aspiration et tournez-la dans les deux sens jusqu'à ce que le verrouillage s'enclenche.
- Appuyez sur la touche de déverrouillage lorsque vous voulez séparer les éléments et retirez la poignée en effectuant un léger mouvement de rotation.

Vous pouvez aussi emboîter la poignée directement dans la carrosserie de l'aspirateur (voir croquis 3). L'appareil ainsi équipé est plus maniable pour effectuer certains travaux, dépoussiérage de matelas, canapés, etc.

### Montage de la brosse (croquis 4)

- Enfoncez la brosse sur le tube en tournant légèrement dans les deux sens. Le verrouillage doit s'enclencher.
- Appuyez sur la touche de déverrouillage lorsque vous voulez séparer les éléments et sortez le tube d'aspiration en effectuant un léger mouvement de rotation pour dégager la brosse.

Vous pouvez monter le tube d'aspiration sur le raccord de l'aspiration (croquis 5). Cela est très pratique pour aspirer sous les meubles bas laissant peu d'espace entre le dessous du meuble et le sol.

### Enroulement du câble (croquis 6)

Vous pouvez enrouler le câble autour des deux crochets lorsque vous n'utilisez pas l'aspirateur. Bloquez le câble à l'aide du clip (voir croquis) pour éviter que le cordon ne se déroule.

### Utilisation des accessoires fournis avec l'aspirateur (croquis 7)

Les accessoires suivants sont fournis avec l'aspirateur :

- ① Clip pour accessoires (en série ou en option selon modèle)
- ② Suceur plat
- ③ Suceur à coussins

## Clips à accessoires (croquis 8)

(en série ou en option selon modèle)

- Si nécessaire, emboîtez le clip sur le tube d'aspiration.
- Faites glisser le clip sur l'anneau du crochet jusqu'à ce qu'il s'enclenche.

Ce clip sert à ranger les accessoires (croquis 9).

## Utilisation

### Déroulement du cordon (croquis 10)

Le crochet du bas pivote.

- Pour retirer le câble de raccordement, basculez-le vers le haut.

### Réglage de la longueur du tube télescopique (croquis 11)

(en série ou en option selon modèle)

Le tube télescopique se compose de deux parties emboîtées l'une dans l'autre dont il faut adapter la longueur afin de pouvoir effectuer les travaux d'aspiration le plus confortablement possible.

- Appuyez sur le bouton de réglage et ajustez le tube télescopique à la longueur souhaitée.

### Brancher l'aspirateur (croquis 12)

- Branchez la fiche de l'appareil dans une prise avec fusible d'au moins 10 A.
- En passant l'aspirateur, placez le câble dans le creux du crochet sur la poignée (voir croquis).

Le câble sera ainsi positionné de manière optimale et ne vous gênera pas lorsque vous passerez l'aspirateur. Vous éviterez également de plier le cordon à l'entrée de l'appareil.

### Mise en marche et arrêt (croquis 13 + 14)

Au niveau de la poignée se trouvent deux zones de commande séparées. Vous avez le choix entre les deux éléments de commande.

### Double interrupteur à curseur

**0** = appareil désactivé

**min.** = puissance d'aspiration réduite

Sélectionnez **min.** pour aspirer des éléments légers, rideaux, carpettes pour éviter que l'aspirateur ne colle à l'objet à aspirer.

**max.** = puissance d'aspiration maximale

Sélectionnez **max.** lorsque vous utilisez la turbobrosse.

- Pour mettre l'aspirateur sous tension, positionnez l'interrupteur sur **max.**
- Pour mettre l'appareil hors tension, poussez l'interrupteur sur **0**.

### Réglage de la hauteur de brosse (croquis 15 + 16)

Cet aspirateur est conçu pour l'aspiration quotidienne des tapis, moquettes et sols durs peu fragiles.

La gamme d'accessoires pour aspirateurs Miele propose à ses clients un ensemble de brosses, suceurs, poignées, rallonges et autres sets ou fonctions spéciales (voir chapitre "Commander des accessoires").

Veuillez vous conformer aux conseils de nettoyage et d'entretien du fabricant du revêtement de sol.

Aspirez tapis et moquettes avec la brosse rentrée :

- Appuyez sur la pédale .

Aspirez les sols durs peu fragiles avec la brosse sortie :

- Appuyez sur la pédale .

### Brosse AirTeQ (croquis 16)

Sélectionnez la puissance d'aspiration **min.**, s'il est difficile de faire glisser la brosse AirTeQ.

### Pause et rangement

Vous pouvez ainsi adosser l'aspirateur pendant les pauses ou lorsque vous souhaitez le ranger (croquis 17). Pour ce faire, la poignée est équipée d'un patin antidérapant.

Pensez néanmoins à arrêter l'aspirateur et à l'adosser à une surface stable.

Lorsque vous utilisez la brosse pour sols durs ou la brosse pour parquets, nous recommandons de suspendre l'aspirateur pour protéger les poils de la brosse.

Vous pouvez aussi le suspendre à l'oeillet aménagé dans la poignée télescopique pour faciliter son rangement. Par conséquent, vous trouverez l'oeillet prévu à cet effet sur la partie inférieure de la poignée (croquis 18).

### Entretien

 Mettez l'aspirateur hors tension avant tout entretien et débranchez l'appareil.

L'aspirateur est équipé d'un triple système de filtrage (croquis 19).

- ① Sac à poussière
- ② Filtre moteur
- ③ Filtre d'évacuation

Pour que l'aspirateur fonctionne avec la puissance d'aspiration maximale, ces filtres doivent être remplacés régulièrement.

N'utilisez que des sacs à poussière, des filtres et des accessoires portant le logo "Original Miele". Ce n'est qu'à cette seule condition que l'efficacité de l'aspirateur peut être exploitée de manière optimale et que les meilleurs résultats d'aspiration seront obtenus.

 Les sacs à poussière en papier ou en matériaux similaires ainsi que les sacs avec plaquette de support en carton ou les sacs à poussière ne portant pas le logo "Original Miele" peuvent rompre et gravement endommager votre appareil.

## Où se procurer les sacs et les filtres ?

Les sacs à poussière portant le logo "Original Miele" sont disponibles auprès de votre revendeur, auprès du SAV Miele ainsi que sur le site Internet [www.boutique.miele.fr](http://www.boutique.miele.fr)

## Quels sacs à poussière et quels filtres choisir ?

Vous reconnaîtrez les sacs à poussière d'origine Miele avec **plaque de support jaune** de type **K/K** ainsi que les filtres d'origine Miele grâce au logo "Original Miele" apposé sur l'emballage ou directement sur le sac à poussière.



Chaque pochette de sacs à poussière comporte en plus un filtre d'évacuation AirClean et un filtre moteur.

Lorsque vous souhaitez racheter des filtres d'évacuation, indiquez le modèle de votre aspirateur au revendeur ou au SAV ainsi vous serez certains d'obtenir les bonnes pièces. Vous avez par ailleurs la possibilité d'acheter tous ces éléments sur notre boutique Accessoires en ligne.

## Quand remplacer les sacs ? (croquis 20)

Lorsque la jauge de remplacement du sac à poussière est entièrement remplie de rouge, le sac à poussière doit être remplacé.

Les sacs à poussière sont des produits à usage unique. Jetez les sacs à poussière pleins. Ne les réutilisez pas. Les pores obstrués réduisent la puissance d'aspiration de l'aspirateur.

## Vérification

- Emboîtez la brosse double position.
- Mettez l'aspirateur en marche et réglez le sélecteur sur la puissance maximale.
- Eloignez la brosse double position du sol.

## Fonctionnement du témoin de remplacement de sac à poussière

La jauge est paramétrée sur une poussière mixte (poussière, cheveux, fils, fibres de moquette, sable etc.).

Si vous êtes amené à aspirer beaucoup de poussière fine comme le sable ou éventuellement du plâtre ou de la farine, les pores du sac à poussière seront obstrués très rapidement. La jauge indiquera alors que le sac est "plein" alors qu'il ne l'est peut être pas encore.

Si au contraire vous aspirez beaucoup de cheveux, de peluches de tapis ou de laine, la jauge de remplacement ne réagira que lorsque le sac sera plein à craquer.

## Comment remplacer le sac à poussière ? (croquis 21, 22 + 23)

- Enfoncez la touche de verrouillage et relevez le couvercle jusqu'au déclic.

- Mettez les doigts dans les prises de main de la plaque support et dégagez d'abord le sac du raccord en le faisant pivoter avant de l'extraire.

Le sac à poussière est équipé d'une fermeture automatique de façon à éviter toute émission de poussière.

- Insérez le nouveau sac à poussière jusqu'à la butée dans le **logement jaune**. Laissez-le plié tel qu'il sort de l'emballage.
- Dans le compartiment à poussière, dépliez-le autant que possible.
- Refermez le couvercle du compartiment à poussière jusqu'au déclic et veillez à ce que le sac ne reste pas coincé.

 Un verrouillage spécial permet d'éviter que le couvercle du compartiment à poussière puisse être fermé s'il ne contient pas de sac. Ne jamais forcer !

### Quand remplacer le filtre moteur ?

Dès que vous ouvrez une nouvelle pochette de sacs à poussière Miele.

Dans chaque nouvelle pochette de sacs Miele, vous trouverez un filtre moteur.

### Comment remplacer le filtre moteur ? (croquis 24)

- Ouvrez le compartiment à poussière.
- Ouvrez la **grille jaune**, sortez le filtre usagé et remplacez-le par un nouveau.
- Refermez la grille en enclenchant le verrouillage.

- Refermez le couvercle du compartiment à poussière jusqu'au déclic.

### Quand dois-je remplacer le filtre d'évacuation ?

Différents filtres d'évacuation sont insérés dans l'aspirateur suivant les modèles (croquis 25).

#### a AirClean

Remplacez le filtre d'évacuation à chaque fois que vous ouvrez un nouveau paquet de sacs à poussière. Vous trouverez un filtre d'évacuation AirClean dans chaque paquet de sacs à poussière.

#### b Active AirClean

#### c AirClean+

Changez ces filtres d'évacuation au bout d'un an environ. Notez la date de remplacement sur le filtre d'évacuation.

### Comment remplacer le filtre d'évacuation AirClean ? (croquis 26, 27 + 28)

Attention à ne mettre qu'un seul filtre d'évacuation.

- Appuyez sur la touche à l'arrière de l'aspirateur et enlevez le cache.
- Retirez le filtre à évacuation AirClean usagé par le coin carré "hygiène".
- Insérez le nouveau filtre AirClean.

Si vous souhaitez mettre en place un filtre d'évacuation Active AirClean ou AirClean+, reportez vous impérativement au chapitre "Changer le type de filtre d'évacuation".

- Remettez le cache en place et fermez-le.

### Comment remplacer le filtre d'évacuation Active AirClean et le filtre AirClean+ ? (croquis 29 + 30)

Attention à ne mettre qu'un seul filtre d'évacuation.

- Appuyez sur la touche à l'arrière de l'aspirateur et enlevez le cache (croquis 26).
- Retirez le filtre à évacuation usagé Active AirClean ou AirClean+.
- Insérez le nouveau filtre d'évacuation Active AirClean ou AirClean+.

Si vous souhaitez mettre en place un filtre d'évacuation AirClean reportez vous au chapitre "Changer le type de filtre d'évacuation".

- Remettez le cache en place et fermez-le.

### Changement de type de filtre d'évacuation

Différents filtres d'évacuation sont insérés dans l'aspirateur suivant les modèles (croquis 25).

- a** AirClean
- b** Active AirClean (SF-AAC 10)
- c** AirClean+ (SF H 10)

Vous pourrez bien entendu par la suite insérer un des autres filtres d'évacuation d'air à la place du filtre fourni.

Attention à ne mettre qu'un seul filtre d'évacuation.

Les filtres d'air présentent tous des caractéristiques particulières (voir chapitre "Accessoires en option".)

### A observer lors du changement (croquis 31)

1. Si vous souhaitez remplacer le filtre d'évacuation **a** par le filtre **b** ou **c**, vous devez démonter la grille du filtre avant de poser le nouveau filtre d'évacuation.
  2. Si vous souhaitez remplacer le filtre d'évacuation **b** ou le filtre **c** par le filtre **a**, vous devez obligatoirement remonter la grille du filtre \* dans le cache.
- \* Grille de filtre - voir chapitre "Accessoires en option"

### Retrait ou mise en place de la grille

- Placez deux doigts dans les alvéoles de la grille et serrez-les avec les doigts . Vous pourrez alors retirer ou mettre en place facilement la grille pour filtre.

### Quand remplacer les ramasse-fils ?

Les ramasse-fils au niveau de la fente d'aspiration de la brosse peuvent être remplacés.

Remplacez le ramasse-fils lorsque que le velours est usé.

### Comment remplacer les ramasse-fils ? (croquis 32)

- Dégagez les ramasse-fils des fentes avec un tournevis par exemple.
- Remplacez-les par des nouveaux.

Vous pouvez vous procurer les pièces de rechange chez votre revendeur ou auprès du service après-vente Miele.

## Entretien

 Mettez l'aspirateur hors tension avant tout nettoyage et débranchez l'appareil.

### Aspirateur et accessoires

Vous pouvez nettoyer l'aspirateur et tous les accessoires en plastique avec un nettoyant pour plastique classique, vendu dans le commerce.

 N'utilisez jamais de produit abrasif, à vitres, multi-usages ou contenant des corps gras !

### Compartment à poussière

Si nécessaire et si vous disposez d'un deuxième aspirateur vous pouvez aspirer l'intérieur du compartiment à poussière ou simplement le nettoyer avec un chiffon **sec** ou un pinceau.

 Ne plongez jamais l'aspirateur dans l'eau ! La présence d'humidité dans l'appareil peut provoquer des décharges électriques.

## Anomalies

### L'aspirateur s'arrête brusquement.

Un limiteur de température arrête l'aspirateur lorsqu'un échauffement anormal du moteur se produit.

Ce problème peut notamment survenir lorsqu'un objet obstrue le tuyau d'aspiration ou lorsque le sac à poussière est plein ou rempli de poussières fines qui ne laissent pas passer l'air. Un encrassement du filtre d'évacuation ou du filtre du compartiment à poussière peut également entraîner une surchauffe. Dans ce cas, arrêtez l'aspirateur et débranchez-le !

Après élimination de la cause du problème, attendez env. 20-30 minutes que l'appareil se soit suffisamment refroidi avant de le remettre en marche.

## Service après-vente

Si vous avez besoin du service après-vente, contactez :

- votre revendeur Miele
- le SAV Miele

F 09 74 50 1000  
(prix d'un appel local)

B 02 451 1680

L (00352) 4 97 11-20/22

CH 0 800 800 222

## Conditions de garantie

La garantie est accordée selon les modalités de vente par le revendeur ou par Miele pour une période de 24 mois.

Pour plus d'informations sur les conditions de garantie ou si souhaitez recevoir une version écrite des conditions de garantie, veuillez contacter le numéro de téléphone ci-dessus.



## Accessoires en option

Certains modèles sont équipés en série avec l'un ou plusieurs des accessoires suivants :

Veuillez vous conformer aux conseils de nettoyage et d'entretien du fabricant du revêtement de sol.

Vous pouvez commander ces articles sur Internet dans la boutique Accessoires sur le site [www.miele.fr](http://www.miele.fr)

Vous pouvez également les commander chez votre revendeur Miele et par le service après-vente Miele.

### Electrobrosses

Uniquement pour modèles avec prise pour électrobrosse.

#### Electrobrosse Electro Comfort (SEB 217)

Pour le nettoyage en profondeur des tapis et moquettes robustes. Elle permet d'éliminer facilement les salissures incrustées sans laisser de marques de passage.

#### Electrobrosse Electro Premium (SEB 236)

Cette électrobrosse est par rapport au modèle SEB 217 plus large de 60 mm et plus puissante. Elle est donc particulièrement adaptée au nettoyage de surfaces plus grandes.

Par rapport à la brosse SEB 217, elle dispose en plus

- d'un réglage en hauteur pour l'adaptation à différentes hauteurs de sol
- de diodes pour éclairer la surface à aspirer.
- d'un voyant lumineux multifonction.

### Brosses / suceurs

#### Brosse Allergotec (SBDH 285)

Pour le nettoyage quotidien de tous les revêtements de sol. Lors de l'aspiration, le degré de propreté est indiqué par un affichage chromatique (tricolore).

#### Turbobrosse (STB 205)

Pour aspirer cheveux et autres des tapis ou moquettes à poil court.

#### Brosse pour sols durs (SBB 235)

Spécialement conçue pour aspirer sur les sols durs et peu fragiles comme les carrelages.

#### Brosse Parquet (SBB Parquet)

Brosse équipée de poils naturels pour aspirer sur des sols durs fragiles comme le parquet et le stratifié.

### Autres accessoires

#### Mini-turbobrosse (STB 20)

Pour nettoyer les coussins, matelas ou les sièges de voiture.

### **Brosse universelle SUB 20**

Pour dépoussiérer les livres, des étagères, etc.

### **Brosse pour radiateurs et interstices (SHB 30)**

Pour dépoussiérer les éléments des radiateurs, les étagères étroites ou les plinthes.

### **Suceur plat pour matelas (SMD 10)**

Pour nettoyer confortablement les matelas et les canapés jusque dans les recoins.

### **Suceur plat, 300 mm (SFD 10)**

Suceur long XXL pour nettoyer plis, plinthes et coins.

### **Suceur long 560 mm (SFD 20)**

Suceur long flexible pour aspirer dans les endroits difficiles d'accès.

### **Suceur à coussins 190 mm (SPD 10)**

Pour aspirer les coussins, matelas etc.

### **Brosse à tête pivotante pour meubles et moulures**

Pour aspirer les plinthes, moulures, encadrements objets de décoration, etc.

### **Brosse à meubles en poils naturels (SSP 10)**

Pour aspirer les objets particulièrement fragiles.

### **Clips à accessoires**

Sert à ranger les accessoires (suceur long et suceur à coussins).

### **Accessoires pour aspiration au sol**

Grâce au tube d'aspiration, vous avez la possibilité d'utiliser votre aspirateur balai comme un aspirateur traîneau.

Cela pour faciliter le passage de l'aspirateur sous les lits, canapés etc. mais également pour une aspiration plus confortable des cadres de porte, des étagères etc.

Indiquez la référence de votre aspirateur lors de l'achat d'accessoires traîneau.

### **Filtres**

#### **Filtre à évacuation Active AirClean (SF-AAC 10)**

Absorbe les odeurs résultant de la saleté accumulée dans le sac à poussière.

#### **Filtre d'évacuation AirClean+ (SF H 10)**

Filtre de haute qualité qui garantit la pureté de l'air d'évacuation. Convient particulièrement bien aux personnes allergiques.

#### **Grille pour filtre**

Nécessaire lorsque vous souhaitez remplacer un filtre Active Air Clean ou un filtre AirClean+ par un filtre AirClean.

<b>Veiligheidsinstructies en waarschuwingen</b> . . . . .	60
<b>Een bijdrage aan de bescherming van het milieu</b> . . . . .	65
<b>Algemeen</b> . . . . .	66
<b>Vóór gebruik</b> . . . . .	68
<b>Gebruik van de accessoires</b> . . . . .	68
<b>Gebruik</b> . . . . .	69
Snoer afwikkelen . . . . .	69
Telescopische zuigbuis instellen . . . . .	69
Stofzuiger aansluiten . . . . .	69
In- en uitschakelen . . . . .	69
Zuigmond instellen . . . . .	69
<b>Parkeren en opbergen</b> . . . . .	70
<b>Onderhoud</b> . . . . .	70
Waar kunt u nieuwe stofcassettes en filters krijgen? . . . . .	71
Welke stofcassettes en filters zijn de juiste? . . . . .	71
Wanneer moet u de stofcassette vervangen? . . . . .	71
Zo vervangt u stofcassettes . . . . .	71
Wanneer moet u het motorfilter vervangen? . . . . .	72
Het vervangen van het motorfilter . . . . .	72
Wanneer moet u het uitblaasfilter vervangen? . . . . .	72
Het vervangen van het AirClean-filter . . . . .	72
Het vervangen van het Active AirClean- of het AirClean+-filter . . . . .	73
Een ander uitblaasfilter plaatsen . . . . .	73
Wanneer moet u de korte draadopnemers vervangen? . . . . .	73
Het vervangen van de korte draadopnemers . . . . .	73
<b>Onderhoud</b> . . . . .	74
<b>Storingen</b> . . . . .	74
<b>Miele Service</b> . . . . .	74
<b>Garantie</b> . . . . .	74
<b>Bij te bestellen accessoires</b> . . . . .	75

## nl - Veiligheidsinstructies en waarschuwingen

---

Dit apparaat voldoet aan de geldende veiligheidsvoorschriften. Onjuist gebruik kan persoonlijk letsel of beschadiging van het apparaat tot gevolg hebben.

Lees eerst de gebruiksaanwijzing voordat u het apparaat voor het eerst gebruikt. Dat is veiliger voor uzelf en u voorkomt schade aan het apparaat. In de gebruiksaanwijzing vindt u belangrijke instructies met betrekking tot de veiligheid, het gebruik en het onderhoud.

Bewaar de gebruiksaanwijzing en geef deze door aan een eventuele volgende eigenaar.

Schakel na gebruik, vóór het wisselen van hulpstukken en vóór onderhoudswerkzaamheden de stofzuiger uit. Trek de stekker uit de contactdoos.

### **Verantwoord gebruik**

- ▶ Dit apparaat is uitsluitend bestemd voor particulier huishoudelijk gebruik (of daarmee vergelijkbaar).
- ▶ De stofzuiger is geschikt voor het dagelijks zuigen van tapijt, vaste vloerbedekking en robuuste harde vloeren.
- ▶ Het apparaat mag niet buiten worden gebruikt.

▶ Deze stofzuiger is uitsluitend voor het opzuigen van droog stof. Ieder ander gebruik is voor eigen risico en kan gevaarlijk zijn. Mensen en dieren (kleding, vacht, etc.) mogen niet met de stofzuiger worden gezogen. De specificaties van het apparaat mogen niet worden gewijzigd.

Wij attenderen u erop dat het opzuigen van vloeistoffen (bijvoorbeeld water) of fijn stof (zoals boorgruis, zand, meel en gips) ernstige schade aan de stofzuiger kan toebrengen en tot gevolg heeft dat de garantie op uw Miele-stofzuiger vervalt.

▶ Dit apparaat mag alleen worden gebruikt door personen die in staat zijn het apparaat veilig te bedienen en die volledig op de hoogte zijn van de inhoud van de gebruiksaanwijzing!

### **Kinderen**

▶ Houd kinderen onder acht jaar op een afstand, tenzij u voortdurend toezicht houdt.

▶ Kinderen vanaf acht jaar mogen het apparaat alleen zonder toezicht gebruiken als ze weten hoe ze het apparaat veilig moeten bedienen. De kinderen moeten zich bewust zijn van de gevaren van een foutieve bediening.

▶ Kinderen mogen het apparaat niet zonder toezicht reinigen of onderhouden

▶ Houd kinderen in de gaten wanneer deze zich in de buurt van het apparaat bevinden. Laat kinderen nooit met het apparaat spelen.

### Technische veiligheid

- ▶ Controleer het apparaat en alle accessoires voor gebruik op zichtbare beschadigingen. Neem een beschadigde stofzuiger niet in gebruik.
- ▶ Voordat u de stofzuiger aansluit, dient u de aansluitgegevens (spanning en frequentie) op het typeplaatje te vergelijken met de waarden van het elektriciteitsnet. Deze gegevens moeten beslist overeenstemmen.
- ▶ De contactdoos moet met ten minste 16 A of 10 A traag zijn beveiligd.
- ▶ Afhankelijk van het elektriciteitsnet kan de stofzuiger tijdelijke spanningsverlagingen veroorzaken. Als de netimpedantie bij de aansluiting op het openbare net groter is dan 0,457 Ohm moeten mogelijk maatregelen worden getroffen, voordat u de stofzuiger goed kunt gebruiken. U kunt de impedantie bij het energiebedrijf opvragen.
- ▶ Als dit apparaat binnen de garantieperiode defect raakt, mag het alleen door Miele worden gerepareerd, anders vervalt de garantie.
- ▶ Gebruik het aansluitsnoer niet om de stofzuiger te dragen en trek de stekker niet aan het snoer uit de contactdoos.  
Het snoer mag niet over scherpe randen worden getrokken of onder deuren of iets dergelijks beklemd raken.  
Het aansluitsnoer, de stekker en de contactdoos kunnen anders beschadigd raken, met alle risico's van dien.

- ▶ Gebruik de stofzuiger niet als het aansluitsnoer beschadigd is. Laat een beschadigd aansluitsnoer alleen door een originele kabel vervangen. Om veiligheidsredenen mag dit alleen door een door Miele geautoriseerde vakman of door Miele worden gedaan.
- ▶ De contactdoos op het apparaat (afhankelijk van het model) mag alleen worden gebruikt voor de in deze gebruiksaanwijzing genoemde elektrische borstels van Miele.
- ▶ Dompel de stofzuiger nooit in water en reinig het apparaat alleen droog of met een iets vochtige doek.
- ▶ Reparaties mogen alleen door vakmensen worden uitgevoerd die door Miele zijn geautoriseerd. Ondeskundig uitgevoerde reparaties kunnen voor de gebruiker gevaar opleveren.

### **Veilig gebruik**

- ▶ Gebruik de stofzuiger niet zonder stofcassette, motorfilter en uitblaasfilter.
- ▶ U kunt het deksel niet sluiten als zich geen stofcassette in het apparaat bevindt. Druk het deksel niet met geweld dicht.
- ▶ Houd zuigmonden en buizen niet te dicht bij het hoofd als de stofzuiger aanstaat.
- ▶ Zuig nooit brandende of gloeiende voorwerpen op (zoals sigarettenpeuken, as en kolen).

## nl - Veiligheidsinstructies en waarschuwingen

---

- ▶ Zuig nooit vloeistoffen of vochtig vuil op. Laat met water of sop gereinigde oppervlakken eerst helemaal opdrogen, voordat u gaat zuigen.
- ▶ Zuig geen toner-resten op. Toner van bijvoorbeeld printers of kopieerapparaten kan elektriciteit geleiden.
- ▶ Zuig nooit licht ontvlambare of explosieve stoffen of gasen op in verband met explosiegevaar. Zuig ook nooit in een ruimte waar dergelijke stoffen opgeslagen liggen.

### Accessoires

- ▶ Raak tijdens het stofzuigen met een elektrische borstel of turboborstel van Miele niet de draaiende borstelas aan.
- ▶ De elektrische borstel is voorzien van een eigen motor en uitsluitend bedoeld voor Miele-stofzuigers. Om veiligheidsredenen mag u elektrische borstels van andere fabrikanten niet voor deze stofzuiger gebruiken.
- ▶ Gebruik uitsluitend stofcassettes, filters en accessoires met het "Original Miele"-logo. Alleen daarvan kan Miele de veiligheid waarborgen.

Miele kan niet aansprakelijk worden gesteld voor schade die ontstaat door onjuist gebruik, door foutieve bediening en door het niet opvolgen van de veiligheidsinstructies en waarschuwingen.



## Het verpakkingsmateriaal

De verpakking beschermt het apparaat tegen transportschade. Het verpakkingsmateriaal is uitgekozen met het oog op een zo gering mogelijke belasting van het milieu en de mogelijkheden voor recycling.

Hergebruik van het verpakkingsmateriaal remt de afvalproductie en het gebruik van grondstoffen. Vaak neemt de leverancier de verpakking terug. Als u de verpakking zelf wegdoet, informeer dan bij de reinigingsdienst van uw gemeente waar u die kunt afgeven.

## Gebruikte stofcassettes en filters

De stofcassettes en filters zijn van milieuvriendelijke materialen. De filters kunnen met het gewone huisvuil worden weggegooid. Dit geldt ook voor de stofcassettes, voor zover er geen stoffen in zitten die niet bij het gewone huisvuil mogen.

## Het afdanken van een apparaat

Verwijder de stofcassette en de geplaatste filters voordat u het apparaat afdankt. U kunt deze onderdelen bij het gewone huisvuil doen.

Oude elektrische en elektronische apparaten bevatten meestal nog waardevolle materialen. Ze bevatten echter ook schadelijke stoffen die nodig zijn geweest om de apparaten goed en veilig te laten functioneren. Wanneer u uw oude apparaat bij het gewone afval doet of er op een andere manier niet goed mee omgaat, kunnen deze stoffen schadelijk zijn voor de gezondheid en het milieu.

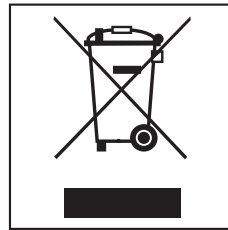

Verwijder uw oude apparaat dan ook nooit samen met het gewone afval, maar lever het in bij een gemeentelijk inzameldepot voor elektrische en elektronische apparatuur. Vraag uw handelaar indien nodig om inlichtingen.

Het afgedankte apparaat moet buiten het bereik van kinderen worden opgeslagen.

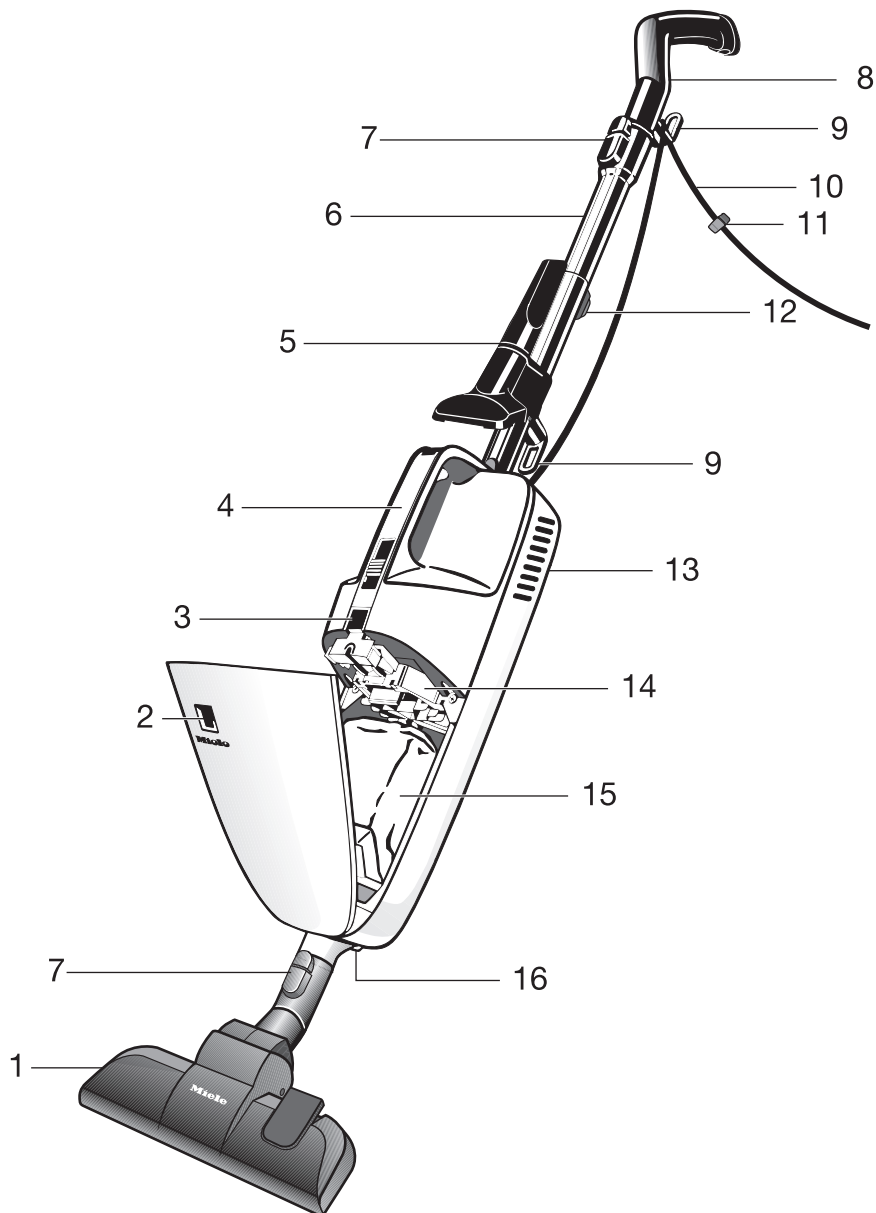

- ① Universele zuigmond \*
- ② Stofstandindicator
- ③ Vergrendelingsknop deksel
- ④ Draaggreep met schuifregelaars
- ⑤ Twee hulpstukken op hulpstukhouder \*
- ⑥ Zuigbuis \*
- ⑦ Ontgrendelingsknoppen
- ⑧ Handgreep met antislipdop en ophangpunt
- ⑨ Snoerhaken
- ⑩ Aansluitsnoer
- ⑪ Snoerclip
- ⑫ Verstelknop telescopische zuigbuis \*
- ⑬ Klep uitblaasfilter (achterzijde)
- ⑭ Motorfilter
- ⑮ Stofcassette
- ⑯ Aansluitpunt voor de elektrische borstel \*

Afhankelijk van het model kunnen de met \* aangeduide onderdelen afwijken of ontbreken.

Enkele modellen worden standaard met een van de volgende accessoires geleverd (niet afgebeeld). Bij deze accessoires wordt een aparte gebruiksaanwijzing geleverd.

- Elektrische borstel
- Turboborstel

De afbeeldingen waarnaar met nummers wordt verwezen, vindt u op de uitklappagina's achter in deze gebruiksaanwijzing.

## Vóór gebruik

### Zuigbuis insteken (afb. 1)

- Steek de buis met de vierkante uitsparing naar boven in het apparaat. Draai de buis heen en weer totdat u een klik hoort.

### Zuigbuis verwijderen

- Druk op de ontgrendelingsknop (zie de inzet op de afbeelding) en trek de buis er met een licht draaiende beweging uit.

### Greep en zuigbuis in elkaar schuiven (afb. 2)

- Steek de handgreep met de vierkante uitsparing naar boven in de buis. Draai de buis heen en weer totdat u een klik hoort.
- Om de delen weer uit elkaar te halen, drukt u op de ontgrendelingsknop en trekt u de handgreep iets draaiend uit de zuigbuis.

De handgreep kan ook zonder buis in de stofzuiger worden gestoken (afb. 3). Op deze manier is de stofzuiger gemakkelijker te hanteren bij het zuigen van bijvoorbeeld matrassen, gestoffeerde meubels en dergelijke.

### Zuigmond aanbrengen (afb. 4)

- Zet de zuigmond links- en rechtsomdraaiend op het aansluitstuk van de stofzuiger. De zuigmond zit goed als u een klik hoort.
- Om de delen weer uit elkaar te halen, drukt u op de ontgrendelingsknop en trekt u de zuigmond er iets draaiend af.

U kunt de zuigbuis ook op het aansluitstuk van de stofzuiger steken (afb. 5).

Dat is handig als u bijvoorbeeld onder lage meubels stofzuigt.

### Snoer opwickelen (afb. 6)

Als u de stofzuiger niet gebruikt, kunt u het snoer om de twee haken wikkelen. Het snoer blijft goed om de haken zitten, als u de snoerclip gebruikt (zie de inzet op de afbeelding).

### Gebruik van de accessoires (afb. 7)

De volgende accessoires worden bij het apparaat geleverd:

- ① Hulpstukhouder (afhankelijk van het model standaard)
- ② Kierenzuiger
- ③ Meubelzuigmond

### Hulpstukhouder (afb. 8)

(afhankelijk van het model standaard)

- Plaats de houder op de buis.

- Schuif de hulpstukhouder over de ring van de snoerhaak totdat de houder vastklikt.

U kunt de houder gebruiken voor het bewaren van de accessoires (afb. 9).

## Gebruik

### Snoer afwikkelen (afb. 10)

De onderste snoerhaak kan worden gedraaid.

- Zwenk de haak naar boven als u het snoer wilt loshalen.

### Telescopische zuigbuis instellen (afb. 11)

(afhankelijk van het model)

De telescopische zuigbuis bestaat uit twee in elkaar geschoven buizen, waarmee u de zuigbuis op de gewenste lengte kunt instellen.

- Druk op de verstelknop en stel de juiste lengte in.

### Stofzuiger aansluiten (afb. 12)

- Steek de stekker in een contactdoos die met minimaal 10 A is beveiligd.
- Klem het snoer tijdens het stofzuigen in de uitsparing van de bovenste snoerhaak (zie de inzet op de afbeelding).

Zo wordt u tijdens het zuigen niet door het snoer belemmerd. Bovendien voorkomt u zo een knik in het snoer bij de ingang van de stofzuiger.

### In- en uitschakelen (afb. 13 + 14)

Op de handgreep bevinden zich twee schuifregelaars. U kunt kiezen welke schuifregelaar u gebruikt.

### Schuifregelaar / Aan/Uit-schakelaar

**0** = het apparaat is uitgeschakeld

**min.** = gering zuigvermogen

Zet de regelaar op **min.** als lichte stoffen, zoals gordijnen en lopers, door het apparaat worden vastgezogen.

**max.** = maximaal zuigvermogen

Kies **max.** als u een turboborstel gebruikt.

- Zet de regelaar op **max.** als u de stofzuiger wilt inschakelen.
- Zet de regelaar op **0** (tot de aanslag) als u de stofzuiger wilt uitschakelen.

### Zuigmond instellen (afb. 15 + 16)

De stofzuiger is geschikt voor het dagelijks zuigen van tapijt, vaste vloerbedekking en robuuste harde vloeren.

Het Miele-assortiment biedt voor andere vloerbedekkingen en toepassingen speciale zuigmonden, borstels en hulpstukken (zie "Bij te bestellen accessoires").

Houdt u zich in de eerste plaats aan de reinigings- en onderhoudsinstructies van de fabrikant van de vloerbedekking!

Zuig vloerkleden en vaste vloerbedekking (vast tapijt) met ingetrokken borstel:

- Zet de zuigmond op het symbool .

Zuig robuuste harde vloeren en vloeren met voegen en naden altijd met uitgeschoven borstel:

- Zet de zuigmond op het symbool .

### Zuigmond AirTeQ (afb. 16)

Kies het zuigvermogen **min.**, als u de zuigmond AirTeQ slechts met moeite kunt verplaatsen.

### Parkeren en opbergen

De handgreep is voorzien van een antislipdop. Wanneer u pauzeert of de stofzuiger opbergt, kunt u deze probleemloos ergens tegenaan zetten (afb. 17).

Schakel het apparaat in dat geval uit en plaats het zo dat het niet kan omvallen.

Hang de stofzuiger op als u een vloerborstel gebruikt. De borstelrand wordt dan niet onnodig belast.

Als u het apparaat wilt opbergen, kunt u het ook ophangen. Hiervoor heeft de handgreep een speciaal ophangpunt (afb. 18).

## Onderhoud

 Schakel de stofzuiger voor elk onderhoud uit en trek de stekker uit de contactdoos.

Het Miele-filtersysteem bestaat uit drie filters (afb. 19):

- ① Stofcassette
- ② Motorfilter
- ③ Uitblaasfilter

Voor een optimale werking moet u deze filters van tijd tot tijd vervangen.

Gebruik uitsluitend stofcassettes, filters en accessoires met het "Original Miele"-logo. Alleen met deze producten benut u de zuigkracht van de stofzuiger optimaal en bereikt u het beste reinigingsresultaat.

 Het gebruik van stofcassettes van papier of papierachtige materialen en van stofcassettes met een kartonnen greep kan ernstige schade aan de stofzuiger veroorzaken en het vervallen van de garantie tot gevolg hebben. Hetzelfde geldt voor het gebruik van stofcassettes zonder het "Original Miele"-logo.

## Waar kunt u nieuwe stofcassettes en filters krijgen?

Originele stofcassettes en filters van Miele zijn verkrijgbaar bij de vakhandel, bij Miele en via de Miele-onlineshop.



## Welke stofcassettes en filters zijn de juiste?

Originele Miele-stofcassettes **met gele greep** van het type **K/K** en originele Miele-filters herkent u aan het "Original Miele"-logo op de verpakking of op de stofcassettes.



In elke verpakking Miele-stofcassettes vindt u ook een uitblaasfilter (AirClean-filter) en een motorfilter.

Als u originele uitblaasfilters los wilt bestellen, geef dan aan de vakhandelaar of aan Miele het typenummer van uw stofzuiger door, zodat u de juiste filters ontvangt. Maar u kunt deze onderdelen ook gemakkelijk via de Miele-online-shop bestellen.

## Wanneer moet u de stofcassette vervangen? (afb. 20)

U moet de stofcassette vervangen als de stofstandindicator aangeeft dat de cassette vol is (het venster is dan helemaal rood).

Stofcassettes zijn wegwerpartikelen. Volle cassettes moeten worden verwijderd en mogen niet worden hergebruikt. Verstopte poriën leiden tot een aanzienlijke vermindering van de zuigkracht.

## Controle of de stofcassette vol is

- Plaats de universele zuigmond.
- Schakel de stofzuiger in en kies het maximale vermogen.
- Til de zuigmond een stukje van de vloer.

## Wat u moet weten over de stofstandindicator

Over het algemeen bestaat huisstof uit een mengsel van stof, haren, pluizen, draadjes, zand, etc. Op die samenstelling is de stofstandindicator afgesteld.

Wanneer u veel fijn stof opzuigt, zoals boorgruis, zand, gips en meel, dan raken de poriën van de stofcassette snel verstopt. De indicator zal dan "vol" aangeven, ook al is de cassette nog niet vol. U moet de cassette dan toch vervangen.

Als u daarentegen veel haren, tapijtpluizen, etc. opzuigt, kan het voorkomen dat de indicator pas reageert als de stofcassette al overvol is.

## Zo vervangt u stofcassettes (afb. 21, 22 + 23)

- Druk op de vergrendelingsknop en klap het deksel zo ver open dat u een klik hoort.

- Pak de stofcassette vast. Trek de cassette eerst van de zuigtuit en daarna pas uit de houder.

De stofcassette heeft een stofafsluiting die automatisch sluit als u de stofcassette eruit haalt. Er kan dus geen stof vrijkomen.

- Steek de nieuwe stofcassette tot de aanslag in de **gele houder**. Laat de cassette samengevouwen zoals deze in de verpakking zit.
- Ontvouw de stofcassette vervolgens zover mogelijk.
- Druk het deksel omlaag tot u de vergrendeling hoort klikken. De stofcassette mag niet klem zitten.

 Een beveiliging voorkomt dat u het deksel kunt sluiten als zich geen stofcassette in het apparaat bevindt. Druk het deksel niet met geweld dicht!

### Wanneer moet u het motorfilter vervangen?

Steeds als u een nieuwe verpakking stofcassettes aanbreekt. In iedere verpakking zit ook een motorfilter.

### Het vervangen van het motorfilter (afb. 24)

- Open het deksel van de bovenzijde van de stofzuiger.
- Klap de **gele filterhouder** open en vervang het motorfilter.
- Druk de filterhouder dicht. De vergrendeling moet vastklikken.

- Sluit het deksel van de stofzuiger. De vergrendeling moet vastklikken.

### Wanneer moet u het uitblaasfilter vervangen?

Afhankelijk van het model heeft uw stofzuiger één van de volgende uitblaasfilters (afb. 25):

#### a een AirClean-filter

Vervang het uitblaasfilter steeds als u een nieuwe verpakking stofcassettes aanbreekt. In iedere verpakking Miele-stofcassettes zit een AirClean-filter.

#### b een Active AirClean-filter

#### c een AirClean+-filter

Vervang deze filters na circa één jaar. Noteer de datum op het etiket van het filter.

### Het vervangen van het AirClean-filter (afb. 26, 27 + 28)

Plaats nooit meer dan één filter.

- Druk op de toets aan de achterzijde van de stofzuiger en verwijder de klep van het uitblaasfilter.
- Haal het oude AirClean-filter er aan de schone kant uit.
- Leg het nieuwe AirClean-filter erin.

Als u een Active AirClean- of een AirClean+-filter wilt plaatsen, volg dan beslist de aanwijzingen onder "Een ander uitblaasfilter plaatsen".

- Plaats de klep terug en sluit deze.



## Het vervangen van het Active AirClean- of het AirClean+-filter (afb. 29 + 30)

Plaats nooit meer dan één filter.

- Druk op de toets aan de achterzijde van de stofzuiger en verwijder de klep van het uitblaasfilter (afb. 26).
- Verwijder het oude Active AirClean- of AirClean+-filter.
- Plaats het nieuwe Active AirClean- of AirClean+-filter.

Als u een AirClean-filter wilt plaatsen, volg dan beslist de aanwijzingen onder "Een ander uitblaasfilter plaatsen".

- Plaats de klep terug en sluit deze.

## Een ander uitblaasfilter plaatsen

Afhankelijk van het model heeft uw stofzuiger één van de volgende uitblaasfilters (afb. 25):

- a** een AirClean-filter
- b** een Active AirClean-filter (SF-AAC 10)
- c** een AirClean+-filter (SF H 10)

Natuurlijk kunt u het standaard geplaatste filter vervangen door een van de andere filters.

Plaats nooit meer dan één filter.

De specificaties van de filters verschillen aanzienlijk (zie ook het hoofdstuk "Bij te bestellen accessoires").

## Belangrijk! (afb. 31)

1. Als u het uitblaasfilter **a** door filter **b** of **c** wilt vervangen, moet u ook het filterrooster uit de klep van het uitblaasfilter verwijderen. Voor het nieuwe filter is het rooster niet nodig.

2. Als u uitblaasfilter **b** of **c** door filter **a** wilt vervangen, moet u het filterrooster \* beslist weer in de klep van het uitblaasfilter plaatsen.

\* Filterrooster - zie "Bij te bestellen accessoires"

## Het verwijderen of plaatsen van het rooster

- Steek twee vingers in de raatvormige openingen en druk uw vingers naar elkaar toe. Het rooster kan nu eenvoudig worden verwijderd of geplaatst.

## Wanneer moet u de korte draadopnemers vervangen?

U kunt de draadopnemers van de universele zuigmond vervangen. Vervang de draadopnemers als de pool versleten is.

## Het vervangen van de korte draadopnemers (afb. 32)

- Haal de draadopnemers met een schroevendraaier of iets dergelijks uit de insteekopeningen.
- Vervang de draadopnemers.

Nieuwe onderdelen zijn verkrijgbaar bij de Miele-vakhandelaar of rechtstreeks bij Miele.

## Onderhoud

 Schakel de stofzuiger uit en trek de stekker uit de contactdoos als u het apparaat wilt reinigen.

### Buitenkant en toebehoren

De buitenkant van de stofzuiger en de kunststof toebehoren kunt u reinigen met een normaal reinigingsmiddel voor kunststof.

 Gebruik geen schuurmiddelen en geen glas- of allesreinigers. Gebruik ook geen oliehoudende onderhoudsmiddelen!

### Stofruimte

De ruimte voor de stofcassette kunt u met een eventuele tweede stofzuiger reinigen of met een **droge** stofdoek, een stoffer of een plumeau.

 Dompel de stofzuiger nooit in water! Als er vocht in de stofzuiger komt, kunt u een elektrische schok krijgen!

## Storingen

### De stofzuiger wordt vanzelf uitgeschakeld.

De stofzuiger heeft een veiligheidsvoorziening die het apparaat uitschakelt als het oververhit raakt.

Oververhitting kan ontstaan als de zuigopeningen verstopt zijn of als de stofcassette vol is, dan wel geen lucht meer doorlaat (door fijn stof). Ook het motor- of uitblaasfilter kan ernstig vervuild zijn. Schakel de stofzuiger uit en trek de stekker uit de contactdoos.

Als u de storing heeft verholpen, wacht dan 20 - 30 minuten totdat de stofzuiger voldoende is afgekoeld. Daarna kunt u het apparaat weer inschakelen en gebruiken.

### Miele Service

Voor storingen die u zelf niet kunt verhelpen, waarschuwt u

- uw Miele-vakhandelaar of
- Miele.

De gegevens van Miele vindt u achter in deze gebruiksaanwijzing.

### Garantie

De garantietermijn voor deze stofzuiger bedraagt 2 jaar.

Voor meer informatie over de garantie-bepalingen voor uw land kunt u het aangegeven telefoonnummer bellen. Via dit telefoonnummer kunt u de garantie-bepalingen ook in gedrukte vorm aanvragen.

## Bij te bestellen accessoires

Sommige modellen zijn standaard al voorzien van een of meer van de volgende accessoires.

Houdt u zich in de eerste plaats aan de reinigings- en onderhoudsinstructies van de fabrikant van de vloerbedekking!

U kunt de volgende en vele andere producten via internet bestellen.



Maar de producten zijn ook verkrijgbaar bij de Miele-vakhandelaar en rechtstreeks bij Miele.

### Elektrische borstels

Alleen voor modellen met een aansluiting voor elektrische borstels.

#### Elektrische borstel Electro Comfort (SEB 217)

Deze borstel is geschikt voor het intensief reinigen van robuuste, textiele vloerbedekkingen. De borstel verwijdert ingelopen verontreinigingen en voorkomt het ontstaan van looppaden.

#### Elektrische borstel Electro Premium (SEB 236)

Vergeleken met de SEB 217 is deze borstel 60 mm breder, krachtiger en daardoor ideaal voor het reinigen van grote oppervlakken.

Naast de mogelijkheden van de SEB 217 biedt deze borstel onder meer:

- hoogte-instelling voor aanpassing aan de poolhoogte.
- LED's voor de verlichting van het te reinigen oppervlak.
- een multifunctioneel controlelampje.

### Zuigmonden / borstels

#### Zuigmond Classic Allergotec (SBDH 285)

Deze zuigmond is voor de dagelijkse hygiënische reiniging van alle vloerbedekkingen. Tijdens het zuigen is het reinigingsresultaat op een kleurendisplay (stoplichtsysteem) te zien.

#### Turboborstel Turbo Comfort (STB 205)

Voor het verwijderen van draadjes en haren van laagpolige textiele vloerbedekkingen.

#### Borstel Hardfloor (SBB 235)

Voor het zuigen van robuuste harde vloeren.

#### Borstel Parquet (SBB Parquet)

Borstel met natuurhaar voor het zuigen van krasgevoelige, harde vloeren.

### Overige accessoires

#### Handturboborstel Turbo Mini Compact (STB 20)

Voor het zuigen en borstelen van gestoffeerde meubels, matrassen en auto-stoelen.

### **Universele borstel (SUB 20)**

Met deze borstel kunt u boeken, boekenplanken en dergelijke schoonzuigen.

### **Lamellen- / radiatorborstel (SHB 30)**

Met de radiatorborstel kunt u radiatoren, voegen en lamellen schoonzuigen.

### **Matraszuigmond (SMD 10)**

Voor het zuigen van matrassen en gestoffeerde meubels tot in de naden.

### **Kierenzuiger, 300 mm (SFD 10)**

Een extra lange kierenzuiger voor het zuigen van naden, kieren, hoeken, etc.

### **Kierenzuiger, 560 mm (SFD 20)**

Een flexibele kierenzuiger voor het zuigen van moeilijk toegankelijke plekken.

### **Meubelzuigmond, 190 mm (SPD 10)**

Een extra brede zuigmond voor het zuigen van gestoffeerde meubels, matrassen en kussens.

### **Reliëfborstel**

Voor het zuigen van sierlijsten, houtsnijwerk, kwetsbare voorwerpen en dergelijke.

### **Reliëfborstel met natuurhaar (SSP 10)**

Voor het zuigen van zeer kwetsbare voorwerpen.

### **Hulpstukhouder**

Voor het bewaren van de accessoires (kierenzuiger en meubelzuigmond).

### **Accessoires voor gebruik als sledemodel**

In combinatie met de reeds aanwezige zuigbuis kunt u de stofzuiger ook als sledemodel gebruiken.

Voor het gemakkelijk zuigen van deurkozijnen, boekenkasten, gordijnen en dergelijke, maar ook voor het zuigen onder kasten, bedden en dergelijke.

Vermeld bij het kopen van de accessoires het typenummer van uw stofzuiger.

### **Filters**

#### **Uitblaasfilter Active AirClean (SF-AAC 10)**

Dit filter neemt geurtjes op die door het vuil in de stofzuiger ontstaan.

#### **Uitblaasfilter AirClean+ (SF-H 10)**

Dit uitblaasfilter zorgt voor de allerschoonste lucht. Zeer geschikt voor mensen met een allergie.

#### **Filterrooster**

Het filterrooster is nodig als u in plaats van het Active AirClean- of het AirClean+-filter een AirClean-filter wilt gebruiken.

<b>Istruzioni per la sicurezza e avvertenze</b> . . . . .	78
<b>Il Vostro contributo alla tutela dell'ambiente</b> . . . . .	83
<b>Descrizione apparecchio</b> . . . . .	84
<b>Prima dell'uso</b> . . . . .	86
<b>Impiego degli accessori in dotazione</b> . . . . .	86
<b>Uso</b> . . . . .	87
Svolgere il cavo di alimentazione . . . . .	87
Regolare il tubo telescopico . . . . .	87
Collegare l'aspirapolvere . . . . .	87
Accensione e spegnimento . . . . .	87
Impostare la bocchetta . . . . .	87
<b>Pause di lavoro / Riporre l'aspirapolvere</b> . . . . .	88
<b>Manutenzione</b> . . . . .	88
Dove acquistare sacchetti e filtri originali . . . . .	88
Quali sono i sacchetti e i filtri adatti . . . . .	88
Quando sostituire il sacchetto . . . . .	89
Come sostituire il sacchetto . . . . .	89
Quando sostituire il filtro motore . . . . .	89
Come sostituire il filtro motore . . . . .	90
Quando sostituire il filtro aria in uscita . . . . .	90
Quando sostituire il filtro aria in uscita AirClean . . . . .	90
Come sostituire il filtro aria in uscita Active AirClean e AirClean+ . . . . .	90
Cambiare tipo di filtro aria in uscita . . . . .	90
Quando sostituire gli alzafile . . . . .	91
Come sostituire gli alzafile . . . . .	91
<b>Pulizia / Manutenzione</b> . . . . .	91
<b>Guasti / Anomalie</b> . . . . .	92
<b>IT - Assistenza tecnica</b> . . . . .	92
<b>IT - Informazioni importanti sulla garanzia</b> . . . . .	92
<b>CH - Servizio assistenza</b> . . . . .	92
<b>CH - Condizioni di garanzia</b> . . . . .	92
<b>Accessori su richiesta</b> . . . . .	92

## it - Istruzioni per la sicurezza e avvertenze

---

Questo aspirapolvere è conforme alle vigenti norme di sicurezza. Un uso improprio può tuttavia provocare danni a persone e/o cose.

Prima di utilizzare l'aspirapolvere per la prima volta, leggere attentamente il presente libretto di istruzioni; contiene indicazioni importanti per la sicurezza, l'uso e la manutenzione dell'aspirapolvere. In questo modo si evitano pericoli per le persone e danni materiali.

Conservare le istruzioni d'uso e consegnarle anche a eventuali altri utenti.

Dopo l'uso spegnere sempre l'aspirapolvere, prima di effettuare la pulizia, la manutenzione e la sostituzione degli accessori. Estrarre la spina dalla presa elettrica.

### **Uso previsto**

- ▶ Quest'aspirapolvere è destinato esclusivamente all'uso domestico e non deve essere utilizzato per scopi diversi da quelli per i quali è stato progettato.
- ▶ Questo aspirapolvere è adatto alla pulizia quotidiana di pavimenti duri, non delicati, di tappeti e moquette.
- ▶ Questo apparecchio non è destinato all'impiego in ambienti esterni.

- ▶ Aspirare esclusivamente oggetti asciutti. Non passare l'aspirapolvere su persone né su animali. Non è ammesso impiegarlo in altro modo o apportare qualsivoglia modifica all'aspirapolvere.
- ▶ Le persone che per le loro capacità fisiche, sensoriali o psichiche o per la loro inesperienza o non conoscenza non siano in grado di utilizzare in sicurezza l'aspirapolvere, non devono farne uso senza la sorveglianza e la guida di una persona responsabile.

### **Bambini**

- ▶ Tenere lontano dall'aspirapolvere i bambini al di sotto degli otto anni oppure sorvegliarli costantemente.
- ▶ I bambini a partire dagli otto anni possono utilizzare l'aspirapolvere da soli solo se è stato loro chiaramente spiegato come funziona e se sono in grado di usarlo correttamente. È importante che sappiano riconoscere e comprendere quali pericoli possono derivare da un uso non corretto dell'apparecchio.
- ▶ I bambini non possono eseguire lavori di pulizia o manutenzione dell'aspirapolvere senza sorveglianza.
- ▶ Controllare i bambini quando si trovano nelle immediate vicinanze dell'aspirapolvere. Non permettere loro di giocare con l'aspirapolvere.

### **Sicurezza tecnica**

- ▶ Prima di usare l'aspirapolvere e tutti gli accessori, controllare che non siano presenti danni visibili. Non mettere mai in funzione l'aspirapolvere se danneggiato.

## it - Istruzioni per la sicurezza e avvertenze

---

- ▶ Confrontare i valori di allacciamento (tensione e frequenza) riportati sulla targhetta dati dell'aspirapolvere con quelli dell'impianto elettrico. Questi dati devono assolutamente corrispondere.
- ▶ La presa elettrica deve essere protetta da un fusibile da 16 A oppure da 10 A ad azione ritardata.
- ▶ In caso di condizioni di rete elettrica non ottimali l'aspirapolvere può causare dei temporanei abbassamenti di tensione. Se l'impedenza di rete sul punto di connessione verso la rete pubblica è superiore a 0,457 Ohm possono risultare necessarie ulteriori misure prima che l'aspirapolvere possa funzionare a regola d'arte su quel punto di allacciamento. Se necessario richiedere l'impedenza di rete all'azienda locale di fornitura elettrica.
- ▶ Eventuali riparazioni in garanzia devono essere effettuate esclusivamente dall'assistenza tecnica autorizzata Miele, altrimenti il diritto alla garanzia per qualsiasi eventuale ulteriore danno decade.
- ▶ Non tirare il cavo per spostare l'aspirapolvere e non sfilare la spina dalla presa tirando il cavo. Non passare il cavo su spigoli appuntiti e non schiacciarlo ad es. sotto le porte. Tutte queste operazioni possono danneggiare il cavo, la spina, la presa e mettere a rischio la sicurezza.
- ▶ Se il cavo di alimentazione è danneggiato, non mettere in funzione l'aspirapolvere. Per sostituire il cavo di alimentazione usare solo ricambi originali. Per motivi di sicurezza è necessario che la sostituzione sia effettuata dal servizio di assistenza tecnica autorizzato Miele.



- ▶ Utilizzare la presa sull'aspirapolvere (a seconda del modello) solo con le spazzole elettriche Miele indicate nel presente libretto di istruzioni.
- ▶ Non immergere mai per nessun motivo l'aspirapolvere in acqua; pulirlo solamente con un panno asciutto oppure solo leggermente inumidito.
- ▶ Eventuali riparazioni devono essere effettuate esclusivamente da un tecnico del servizio di assistenza Miele autorizzato. Se le riparazioni non sono state effettuate correttamente, queste possono mettere seriamente a rischio la sicurezza dell'utente.

### **Impiego corretto**

- ▶ Non mettere mai in funzione l'aspirapolvere senza sacchetto, filtro motore e filtro aria in uscita.
- ▶ Se il sacchetto polvere non è inserito, il coperchio del vano sacchetto non può essere chiuso. Non forzare!
- ▶ Non aspirare vicino alla testa utilizzando la bocchetta o direttamente il tubo.
- ▶ Non aspirare oggetti ardenti o incandescenti, come sigarette, cenere o carbone apparentemente spenti.
- ▶ Non aspirare sostanze liquide né sporco umido. Prima di passare l'aspirapolvere su moquette e/o tappeti lavati o inumiditi, aspettare che siano completamente asciutti.
- ▶ Non aspirare la polvere del toner. Il toner, ad es. delle stampanti o delle fotocopiatrici, può condurre elettricità.

## it - Istruzioni per la sicurezza e avvertenze

---

► Non aspirare sostanze facilmente infiammabili o esplosive né gas; non passare l'aspirapolvere nemmeno in locali dove tali sostanze sono depositate.

### Accessori

► Se è in azione una spazzola elettrica oppure una turbo-spazzola Miele, non avvicinare le mani al rullo in movimento.

► La spazzola elettrica Miele è un apparecchio aggiuntivo dotato di motore e realizzato appositamente per gli aspirapolvere Miele. Per motivi di sicurezza non è permesso utilizzare con l'aspirapolvere Miele una spazzola elettrica di altro marchio.

► Utilizzare solo sacchetti polvere, filtri e accessori originali Miele. Solo in questo caso la casa produttrice può garantirne la sicurezza.

Miele non risponde per i danni causati da un uso diverso da quello previsto, da impostazioni sbagliate dell'apparecchio e dall'inosservanza delle istruzioni per la sicurezza e delle avvertenze.

## Smaltimento dell'imballaggio

L'imballaggio impedisce che l'aspirapolvere subisca dei danni durante il trasporto. I materiali utilizzati per l'imballaggio sono riciclabili, in quanto selezionati secondo criteri di rispetto dell'ambiente e di facilità di smaltimento.

Riciclare i componenti permette di ridurre il volume degli scarti e favorisce un utilizzo più razionale delle risorse non rinnovabili.

## Smaltimento del sacchetto e dei filtri

Sacchetto e filtri sono realizzati in materiali eco-compatibili. I filtri possono essere smaltiti insieme ai normali rifiuti domestici; lo stesso vale per il sacchetto, a meno che non contenga sporco che non può essere smaltito insieme ai normali rifiuti domestici.

## Smaltimento dell'apparecchio

Estrarre dal vecchio apparecchio il sacchetto polvere e i filtri e gettarli nell'immondizia di casa.

Il simbolo del cassonetto barrato indica che l'aspirapolvere alla fine della propria vita utile deve essere raccolto separatamente dagli altri rifiuti.

L'apparecchio contiene anche sostanze nocive, necessarie per il suo funzionamento e la sua sicurezza. L'adeguata raccolta differenziata per l'avvio successivo dell'apparecchiatura dismessa al riciclaggio, al trattamento e allo smaltimento compatibile contribuisce a evitare possibili effetti negativi sull'ambiente e sulla salute e favorisce il riciclo dei materiali di cui è composta l'apparecchiatura. Per la gestione del recupero e dello smaltimento degli elettrodomestici, Miele Italia aderisce al consorzio Ecodom (Consorzio Italiano Recupero e Riciclaggio Elettrodomestici).

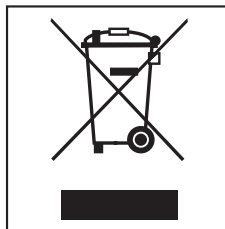

Lo smaltimento abusivo del prodotto da parte dell'utente comporta l'applicazione di sanzioni amministrative previste dalla vigente normativa. Informarsi a riguardo presso il proprio rivenditore di fiducia.

Conservare l'apparecchiatura dismessa fuori della portata dei bambini fino al momento del suo effettivo smaltimento.

## it - Descrizione apparecchio

---

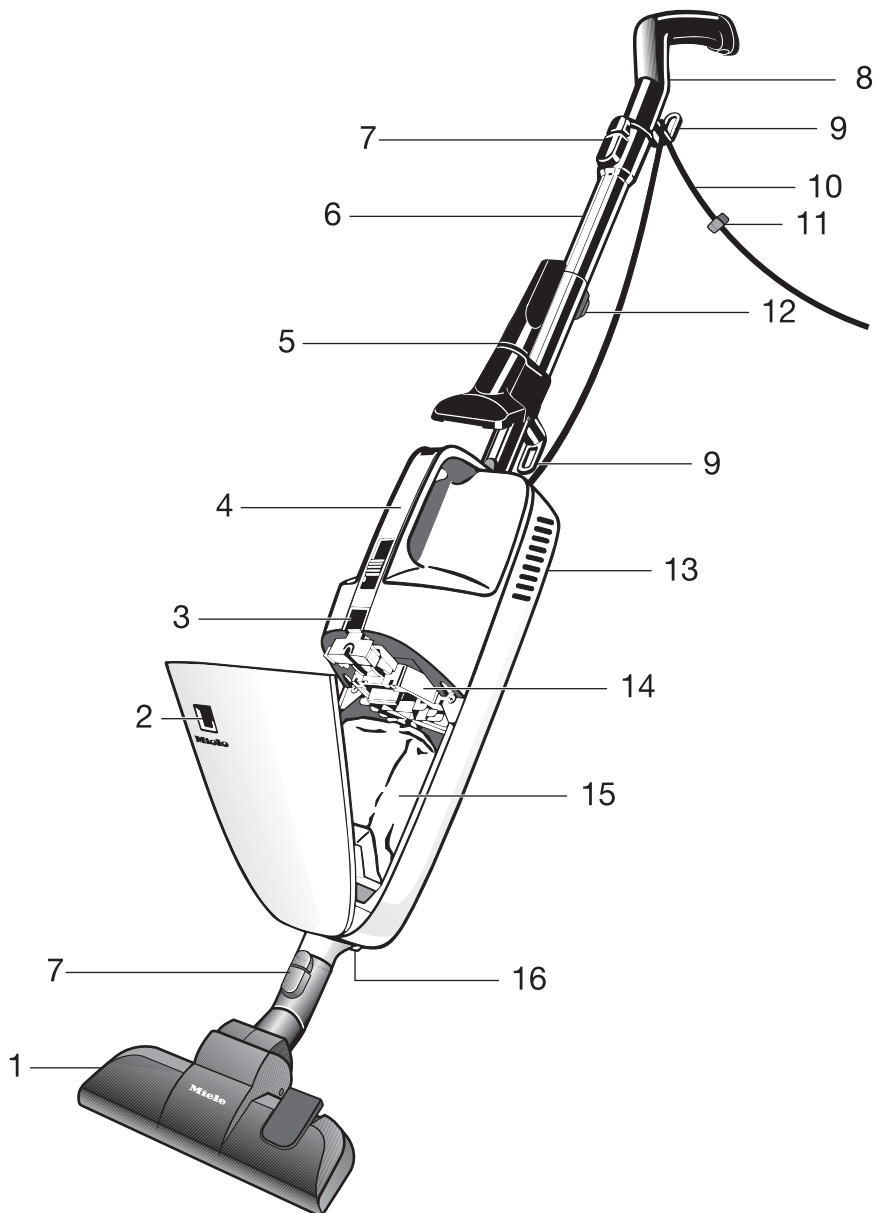

## it - Descrizione apparecchio

---

- ① Bocchetta universale \*
- ② Indicatore saturazione sacchetto
- ③ Tasto chiusura coperchio vano sacchetto
- ④ Maniglia per il trasporto con comandi
- ⑤ Due accessori con l'apposita clip \*
- ⑥ Tubo aspirante \*
- ⑦ Tasti di sblocco
- ⑧ Impugnatura con antiscivolo e asola per appendere l'apparecchio
- ⑨ Gancio per cavo di alimentazione
- ⑩ Cavo di alimentazione
- ⑪ Clip cavo
- ⑫ Pulsante per regolare la lunghezza del tubo telescopico \*
- ⑬ Sportellino filtro aria in uscita (lato posteriore)
- ⑭ Filtro motore
- ⑮ Sacchetto polvere
- ⑯ Presa per spazzola elettrica \*

\* a seconda del modello i componenti possono essere diversi o non essere in dotazione.

Alcuni modelli sono equipaggiati di serie con uno dei seguenti accessori non raffigurati nella descrizione dell'apparecchio. All'aspirapolvere sono allegate istruzioni d'uso separate relative all'accessorio in dotazione.

- Spazzola elettrica
- Turbospazzola

Le figure indicate nei capitoli si trovano sulle pagine pieghevoli alla fine delle presenti istruzioni d'uso.

## Prima dell'uso

### Inserire il tubo rigido (fig. 1)

- Inserire nell'involucro della scopa elettrica il tubo con il rilievo quadrato verso l'alto e girarlo fino al percepibile incastro.

### Staccare il tubo rigido

- Premere il tasto di sblocco (v. dettaglio figura) ed estrarre il tubo rigido dall'involucro della scopa elettrica, facendolo ruotare leggermente.

### Collegare impugnatura e tubo rigido (fig. 2)

- Inserire l'impugnatura con il rilievo quadrato rivolto verso l'alto nel tubo aspirante e girarlo fino al percepibile incastro.
- Per sganciare i componenti, premere il tasto di sblocco e staccare l'impugnatura dal tubo aspirante con una leggera rotazione.

È possibile inserire l'impugnatura direttamente nell'involucro della scopa elettrica (fig. 3).

L'aspirapolvere diventa in questo modo particolarmente pratico per effettuare diversi lavori, ad es. per aspirare materassi, mobili imbottiti ecc.

### Montare la bocchetta (fig. 4)

- Infilare la bocchetta all'estremità del tubo rigido e ruotarla leggermente a destra o a sinistra finché si incastra.

- Per sganciare i componenti, premere il tasto di sblocco e staccare il tubo aspirante dalla bocchetta con una leggera rotazione.

È possibile inserire il tubo direttamente sull'attacco dell'aspirapolvere (fig. 5), così da poter aspirare in modo pratico ad es. sotto i mobili con poca distanza dal pavimento.

### Avvolgere il cavo di alimentazione (fig. 6)

Avvolgere il cavo di alimentazione utilizzando i due appositi ganci, ogni volta che non si utilizza la scopa elettrica. Il cavo rimane saldamente avvolto se si utilizza la clip fermacavo (v. dettaglio figura).

### Impiego degli accessori in dotazione (fig. 7)

Nella dotazione sono compresi i seguenti accessori:

- ① clip accessori (di serie a seconda del modello)
- ② bocchetta a lancia
- ③ bocchetta per poltrone.

### Clip accessori (fig. 8)

(a seconda del modello di serie)

- All'occorrenza agganciare la clip accessori sul tubo aspirante.
- Spingere la clip accessori fino all'incastro sull'anello del gancio del cavo.

La clip accessori serve per sorreggere gli accessori in dotazione (fig. 9).

## Uso

### Svolgere il cavo di alimentazione (fig. 10)

Il gancio inferiore del cavo è orientabile.

- Ruotarlo verso l'alto per rimuovere il cavo di alimentazione.

### Regolare il tubo telescopico (fig. 11)

(a seconda del modello)

Il tubo telescopico è formato da due pezzi, di cui uno scorre dentro l'altro e può essere sfilato e fermato all'altezza desiderata.

- Tenere premuto il pulsante di regolazione, allungare o accorciare il tubo e rilasciare il tasto all'incastro più vicino.

### Collegare l'aspirapolvere (fig. 12)

- Infilare la spina in una presa protetta con almeno 10 A.
- Durante l'uso passare il cavo di alimentazione attraverso la scanalatura del gancio del cavo sull'impugnatura (v. dettaglio immagine).

In questo modo il cavo non intralcia durante l'uso dell'aspirapolvere. Inoltre si evita di piegarlo all'imbocco dell'aspirapolvere.

### Accensione e spegnimento (fig. 13 + 14)

Sulla maniglia per il trasporto sono state apportate due aree comandi separate. È possibile scegliere quali comandi utilizzare.

## Doppio cursore

**0** = Apparecchio spento

**min.** = Potenza aspirante ridotta

Scegliere **min.**, quando l'aspirapolvere si blocca dopo aver aspirato degli oggetti leggeri, ad es. tende o passatoie.

**max.** = Massima potenza aspirante

Selezionare **max.** quando si utilizza la turbospazzola.

- Per l'accensione posizionare il cursore su **max.**
- Per spegnerlo spostare il cursore fino all'arresto su **0**.

### Impostare la bocchetta (fig. 15 + 16)

Questo aspirapolvere è adatto alla pulizia quotidiana di pavimenti duri, non delicati, di tappeti e moquette.

L'assortimento Miele per la cura dei pavimenti offre per gli altri tipi di pavimenti o per applicazioni speciali bocchette, spazzole e accessori aspiranti adatti (v. cap. "Accessori su richiesta").

Per la pulizia attenersi sempre in primo luogo alle istruzioni del produttore del pavimento.

Pulire tappeti e moquette con le setole rientrate:

- premere il tasto a pedale .

Pulire pavimenti duri, piani e non delicati dotati di fughe o fessure profonde con le setole estratte:

- premere il tasto a pedale .

## Bocchetta AirTeQ (fig. 16)

Selezionare la **min.** potenza aspirante, se l'aderenza della bocchetta AirTeQ risulta troppo elevata.

## Pause di lavoro / Riporre l'aspirapolvere

Nelle pause di lavoro o per riporlo è possibile appoggiare l'aspirapolvere (fig. 17). Per questo sull'impugnatura è presente un antiscivolo.

Accertarsi di spegnere l'aspirapolvere e di appoggiarlo in modo stabile in un angolo.

Se si utilizza una spazzola a pavimento consigliamo di appendere l'aspirapolvere in modo da preservarne le setole.

Riporre l'aspirapolvere appendendolo comodamente. Per questo sull'impugnatura è stata predisposta un'apposita asola (fig. 18).

## Manutenzione

 Spegnere sempre l'aspirapolvere prima di qualsiasi intervento ed estrarre la spina dalla presa elettrica.

Il sistema filtrante Miele è composto da tre elementi (fig. 19):

- ① sacchetto polvere
- ② filtro motore
- ③ filtro aria in uscita.

Per garantire l'efficienza dell'aspirapolvere, sostituire questi filtri con regolarità.

Utilizzare solo sacchetti polvere, filtri e accessori originali Miele. Solo in questo modo vengono sfruttati pienamente sia la potenza aspirante dell'apparecchio che il volume del sacchetto polvere.

 L'utilizzo di sacchetti non originali, cioè senza il sigillo di qualità Miele (logo Miele originale), può provocare gravi danni all'aspirapolvere e fa decadere la garanzia.

## Dove acquistare sacchetti e filtri originali

I sacchetti e i filtri originali Miele possono essere acquistati presso i rivenditori specializzati, i centri di assistenza tecnica Miele autorizzati e on-line sul sito [www.miele-shop.com](http://www.miele-shop.com).



## Quali sono i sacchetti e i filtri adatti

I sacchetti polvere originali Miele con **piastra gialla**, tipo **K/K** e i filtri originali Miele si riconoscono dal logo originale Miele apposto sulla confezione e direttamente sul sacchetto.

**ORIGINAL**  
**Miele**



In ogni confezione di sacchetti polvere originali Miele è compreso un filtro aria in uscita AirClean e un filtro motore.



I filtri originali Miele si possono acquistare presso i rivenditori specializzati e i centri di assistenza tecnica autorizzati Miele, specificando il modello del proprio aspirapolvere. I pezzi si possono acquistare anche on-line sul sito [www.miele-shop.com](http://www.miele-shop.com).

### Quando sostituire il sacchetto (fig. 20)

Il sacchetto deve essere sostituito quando la finestrella che indica il grado di saturazione si colora completamente di rosso.

I sacchetti polvere sono articoli monouso. Gettare via il sacchetto una volta pieno. I sacchetti non possono essere riutilizzati. I pori sono intasati, quindi la potenza aspirante dell'apparecchio si riduce.

### Verificare il grado di saturazione del sacchetto

- Agganciare la bocchetta universale.
- Accendere l'aspirapolvere e impostare la massima potenza.
- Sollevare leggermente la bocchetta dal pavimento.

### Funzionamento dell'indicatore sostituzione sacchetto polvere

Il segnalatore è tarato sulla polvere domestica mista, cioè composta da polvere, capelli, lanugine di tappeti, fili, sabbia, ecc.

Se viene aspirata molta polvere fine, ad es. polvere da trapanatura, sabbia, eventualmente anche gesso o farina, i pori del sacchetto si intasano molto rapidamente. L'indicatore segnalerà sacchetto saturo anche se in effetti non è del tutto pieno. Il sacchetto va comunque sostituito.

Se vengono aspirati molti capelli, lanugine, ecc. il segnalatore reagirà invece solo quando il sacchetto sarà completamente pieno.

### Come sostituire il sacchetto (Fig. 21, 22 + 23)

- Premere il tasto di chiusura e aprire il coperchio del vano sacchetto fino alla battuta di arresto.
- Afferrare la linguetta della piastra e sollevare il sacchetto dall'attacco prima di rimuoverlo dalla sua sede.

Quando si apre il coperchio, il sacchetto si chiude automaticamente, così da impedire la fuoriuscita di polvere e impurità.

- Inserire il nuovo sacchetto nella sua sede fino alla **sede gialla**. Lasciare piegato il nuovo sacchetto così come lo si preleva dalla confezione.
- Distenderlo poi all'interno del vano il più possibile.
- Chiudere il coperchio fino allo scatto facendo attenzione a non impigliare il sacchetto.

 Un'apposita sicurezza impedisce di chiudere il coperchio del vano polvere se manca il sacchetto. Non forzare!

### Quando sostituire il filtro motore

Ogni volta che si inizia una nuova confezione di sacchetti polvere Miele. In ogni confezione di sacchetti polvere, infatti, è compreso anche un filtro motore.

## Come sostituire il filtro motore (fig. 24)

- Aprire il coperchio del vano sacchetto.
- Aprire il **telaio giallo del filtro** e sostituire il filtro protezione motore.
- Richiudere il telaio del filtro fino all'incastro.
- Chiudere il coperchio fino allo scatto.

## Quando sostituire il filtro aria in uscita

Il filtro in dotazione (a, b, c) varia a seconda del modello di aspirapolvere (fig. 25).

### a AirClean

Sostituire questo filtro aria in uscita ogni volta che si inizia una nuova confezione di sacchetti polvere Miele. In ogni confezione, infatti, è compreso anche un filtro aria in uscita AirClean.

### b Active AirClean

### c AirClean+

Sostituire questi filtri dopo circa un anno. Si consiglia di annotare la data sul filtro.

## Quando sostituire il filtro aria in uscita AirClean (Fig. 26, 27 + 28)

Assicurarsi sempre che sia inserito un unico filtro.

- Premere il tasto sulla parte posteriore dell'aspirapolvere e rimuovere lo sportellino.
- Prelevare il filtro aria in uscita AirClean consumato afferrandolo nel punto pulito (freccia).
- Inserire il nuovo filtro aria in uscita AirClean.

Se si vuole sostituire il filtro aria in uscita con un filtro Active AirClean o AirClean+ v. quanto riportato al cap. "Cambiare tipo di filtro aria in uscita".

- Riposizionare lo sportellino di servizio e chiuderlo.

## Come sostituire il filtro aria in uscita Active AirClean e AirClean+ (Fig. 29 + 30)

Assicurarsi sempre che sia inserito un unico filtro.

- Premere il tasto sulla parte posteriore dell'aspirapolvere e rimuovere lo sportellino (fig. 26).
- Rimuovere il filtro aria in uscita Active AirClean o AirClean+ consumato.
- Inserire il nuovo filtro Active AirClean o AirClean+.

Se si vuole usare un filtro aria in uscita AirClean v. quanto riportato al cap. "Cambiare tipo di filtro aria in uscita".

- Riposizionare lo sportellino di servizio e chiuderlo.

## Cambiare tipo di filtro aria in uscita

Il filtro in dotazione (a, b, c) varia a seconda del modello di aspirapolvere (fig. 25).

### a AirClean

### b Active AirClean (SF-AAC 10)

### c AirClean+ (SF H 10)

Poi si può sostituire il filtro montato di serie anche con un altro tipo di filtro aria in uscita di quelli citati.

Assicurarsi sempre che sia inserito un unico filtro.

I filtri aria in uscita si differenziano notevolmente nelle loro caratteristiche (v. cap. "Accessori su richiesta").

### Al cambio di filtro tenere presente che... (fig. 31)

1. Se anziché un filtro aria in uscita **a** si desidera utilizzare il filtro **b** oppure **c**, estrarre anche la griglia filtro dallo sportellino e inserire il nuovo filtro così come è.

2. Se anziché un filtro aria in uscita **b** oppure **c** si desidera utilizzare il filtro **a**, allora bisogna inserire anche la griglia filtro \* nello sportellino.

\* Griglia filtro, v. cap. "Accessori su richiesta"

### Rimozione e inserimento griglia filtro

- Afferrare con due dita le celle della griglia filtro e comprimerle leggermente al centro. Poi è possibile estrarre o introdurre la griglia filtro.

### Quando sostituire gli alzafile

Una volta consumati, sostituire gli alzafile situati lungo l'apertura della bocchetta.

Sostituire gli alzafile quando il feltro è liso.

### Come sostituire gli alzafile (fig. 32)

- Infilare ad es. un cacciavite piatto nei piccoli incavi sotto le fasce e facendo leva spingere fuori di lato le fasce alzafile.
- Sostituire gli alzafile consumati con quelli nuovi.

I pezzi di ricambio si possono richiedere al servizio di assistenza tecnica autorizzato Miele o ai rivenditori specializzati Miele.

### Pulizia / Manutenzione

 Spegnere sempre l'aspirapolvere prima di qualsiasi intervento ed estrarre la spina dalla presa elettrica.

### Aspirapolvere e accessori

Le parti e gli accessori in plastica dell'aspirapolvere possono essere puliti con un apposito prodotto per plastica, reperibile in commercio.

 Non utilizzare mai prodotti abrasivi, pulitori per vetro o multiuso e detergenti contenenti oli.

### Vano sacchetto

Il vano sacchetto può essere pulito, all'occorrenza, con un secondo aspirapolvere oppure semplicemente con un panno **asciutto** o un piumino per polvere.

 Non immergere mai l'aspirapolvere in acqua. Se l'umidità penetra nell'aspirapolvere, vi è pericolo di scossa elettrica.

## Guasti / Anomalie

### L'aspirapolvere si spegne da solo.

In caso di surriscaldamento, il limitatore di temperatura spegne l'aspirapolvere.

Il guasto può verificarsi ad esempio se le vie d'aspirazione sono intasate, se il sacchetto è pieno o se i pori sono ostruiti da polvere fine. Un'ulteriore causa potrebbe essere la saturazione del filtro motore o del filtro aria in uscita. Spegnerne sempre l'aspirapolvere ed estrarre la spina dalla presa elettrica.

Una volta rimossa la causa, aspettare ca. 20-30 minuti prima di riaccendere e riutilizzare l'aspirapolvere, in modo che si raffreddi.

### IT - Assistenza tecnica

Per eventuali riparazioni rivolgersi:

– al rivenditore specializzato Miele

oppure

– al servizio di assistenza tecnica Miele (per il numero v. di seguito).

### IT - Informazioni importanti sulla garanzia

La garanzia decorre dalla data di acquisto dell'aspirapolvere e viene concessa per 24 mesi se l'apparecchio è impiegato per uso domestico. Non sono coperti da garanzia danni dovuti a un uso improprio o non conforme a quanto indicato nelle istruzioni d'uso, dovuti a cause esterne come danni di trasporto, urti, colpi, danni da agenti atmosferici o altri fenomeni naturali nonché all'uso di ricambi, sacchetti o accessori non originali.

Per ulteriori informazioni sulla garanzia o per richiedere il libretto completo di garanzia rivolgersi al Servizio Clienti al numero



Rivolgersi sempre al Servizio Clienti per ottenere copia del libretto di garanzia.

### CH - Servizio assistenza

In caso di necessità contattare il servizio assistenza Miele a Spreitenbach:

Telefono 0 800 800 222

Fax 056 417 29 04

### CH - Condizioni di garanzia

La garanzia dell'aspirapolvere ha la durata di 2 anni.

Per ulteriori informazioni sulle condizioni di garanzia nel paese dell'utente, telefonare al numero telefonico indicato sopra. A questo numero si possono richiedere le condizioni di garanzia scritte.

### Accessori su richiesta

Alcuni modelli hanno in dotazione già di serie uno o più dei seguenti accessori.

Per la pulizia attenersi sempre in primo luogo alle istruzioni del produttore del pavimento.

Questi e altri prodotti possono essere ordinati su internet al sito [www.miele-shop.com](http://www.miele-shop.com)



oppure presso il proprio rivenditore Miele di fiducia o il servizio di assistenza tecnica autorizzato Miele.

### Spazzole elettriche

Collegarle solo a modelli dotati di una presa per spazzole elettriche.

#### Spazzola elettrica Electro Comfort (SEB 217)

Per la pulizia accurata di moquette resistenti. Permette di rimuovere sporco tenace ed evita la formazione di tracce di scorrimento.

#### Spazzola elettrica Electro Premium (SEB 236)

Rispetto alla SEB 217, questa spazzola elettrica è 6 cm più larga, più potente e quindi più adatta alla pulizia di ampie superfici.

Rispetto alla SEB 217 dispone inoltre delle seguenti caratteristiche:

- regolazione in altezza per l'adattamento ai diversi tipi di pavimento
- LED per illuminare la superficie da aspirare
- spia multifunzione.

### Bocchette / Spazzole (pavimenti)

#### Spazzola Classic Allergotec (SBDH 285)

Per la pulizia quotidiana di tutte le superfici. Mentre si aspira, il display a colori (a semaforo) segnala il grado di pulizia della superficie.

#### Turbospazzola Turbo Comfort (STB 205)

Per aspirare lanugine e capelli da tappeti e moquette a pelo corto.

#### Spazzola pavimenti duri Hardfloor (SBB 235)

Per aspirare pavimenti duri, piani e non delicati.

#### Spazzola Parquet (SBB Parquet)

Con setole naturali, per aspirare pavimenti duri, piani e che si rigano facilmente.

### Altri accessori

#### Turbospazzola a mano Turbo Mini Compact (STB 20)

Per aspirare imbottiti, materassi e sedili d'auto.

#### Spazzola universale (SUB 20)

Per spolverare libri, mensole e simili.

#### Spazzola a lamelle / Spazzola per termosifoni (SHB 30)

Per aspirare tra gli elementi del radiatore, in fessure o interstizi.

**Bocchetta per materassi (SMD 10)**

Per aspirare comodamente materassi, poltrone con pieghe e fessure.

**Bocchetta a lancia, 300 mm (SFD 10)**

Bocchetta a lancia molto lunga per aspirare fessure, angoli, pieghe.

**Bocchetta a lancia, 560 mm (SFD 20)**

Bocchetta a lancia flessibile per aspirare interstizi poco accessibili.

**Bocchetta per poltrone, 190 mm (SPD 10)**

Bocchetta per poltrone particolarmente larga per aspirare poltrone, imbottiti, materassi e cuscini.

**Pennello per mobili**

Per aspirare listelli, oggetti decorati e simili.

**Pennello con setole naturali (SSP 10)**

Per aspirare oggetti particolarmente delicati.

**Clip accessori**

Per sorreggere gli accessori in dotazione (bocchetta a lancia e bocchetta per poltrone).

**Accessori aspirazione**

Collegando il tubo aspirante a disposizione è possibile utilizzare la scopa elettrica come un aspirapolvere a traino.

Per aspirare comodamente i telai delle porte, gli scaffali dei libri, le tende e per passare l'aspirapolvere sotto gli armadi, i letti ecc.

Al momento dell'acquisto degli accessori indicare il modello dell'aspirapolvere in uso.

**Filtri****Filtro aria in uscita Active AirClean (SF-AAC 10)**

Assorbe gli odori generati dallo sporco aspirato.

**Filtro aria in uscita AirClean+ (SF H 10)**

Filtro che purifica l'aria in uscita. Indicato in particolar modo per chi soffre di allergie.

**Griglia filtro**

Serve qualora si voglia utilizzare il filtro aria in uscita AirClean al posto del filtro Active AirClean o AirClean+.



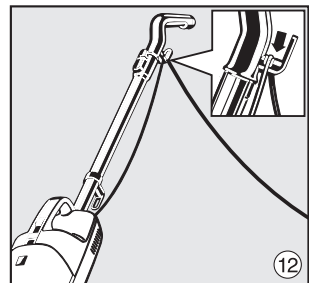
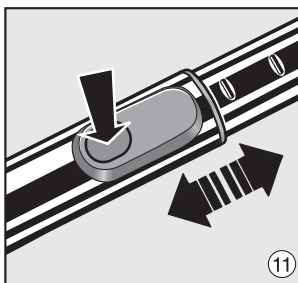
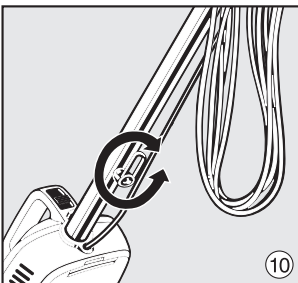
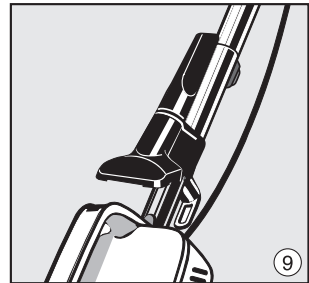
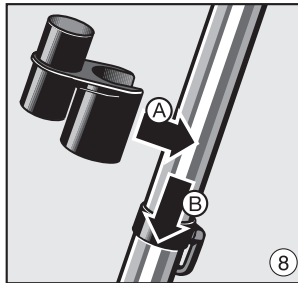
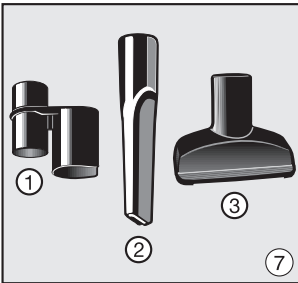
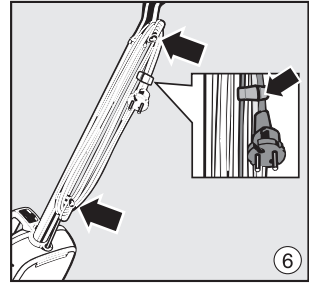
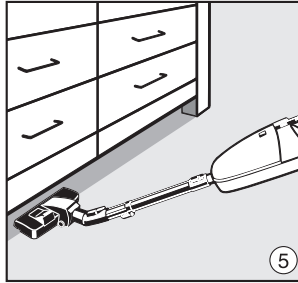
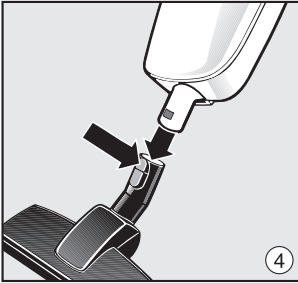
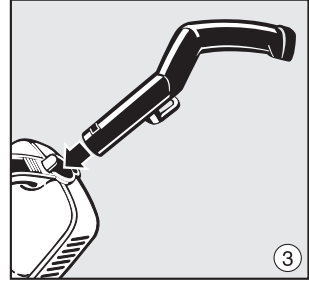
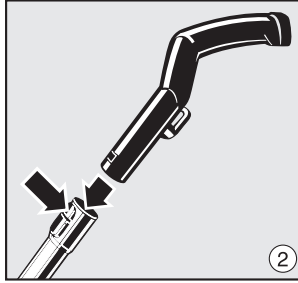
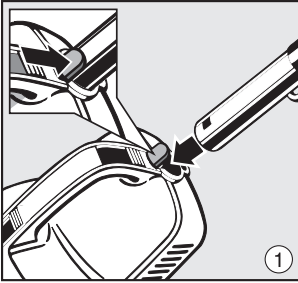



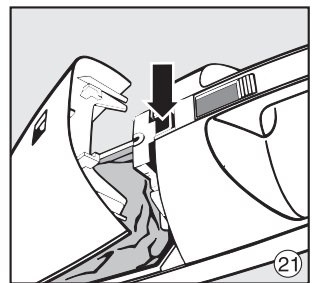
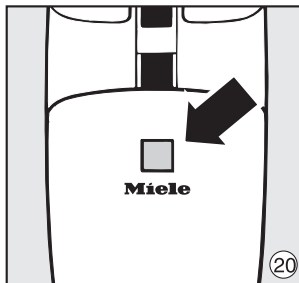
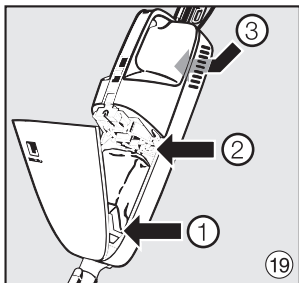
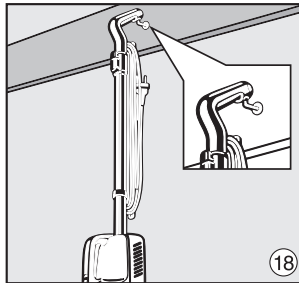
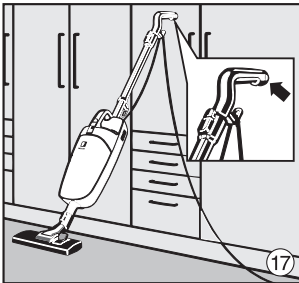
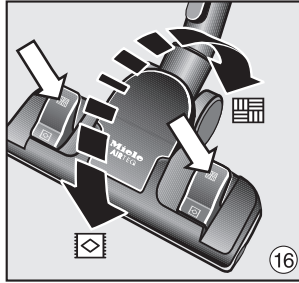
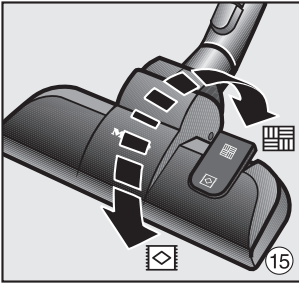
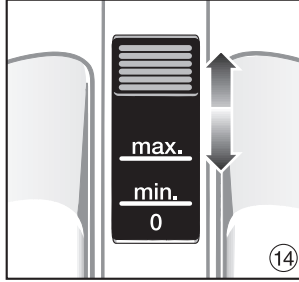
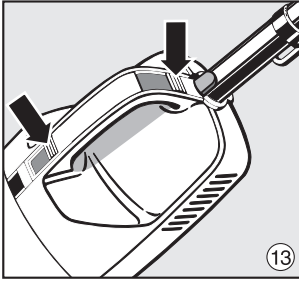

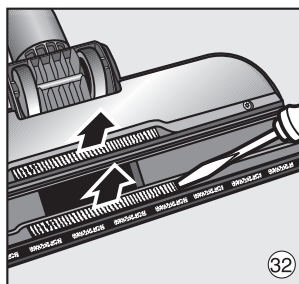
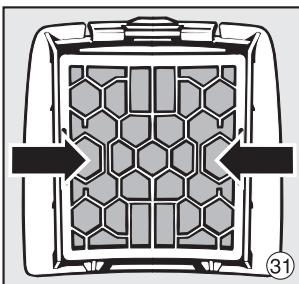
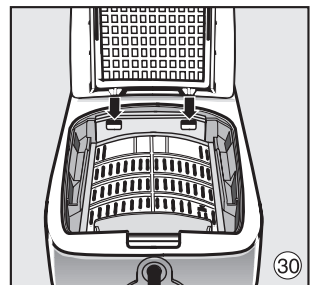
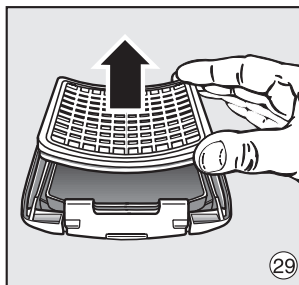
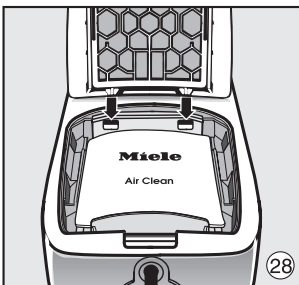
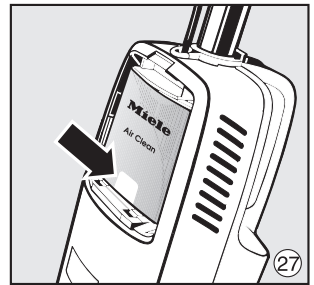
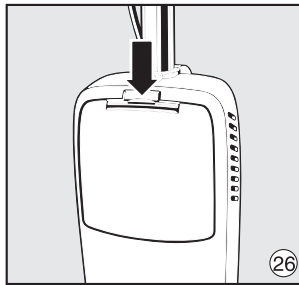
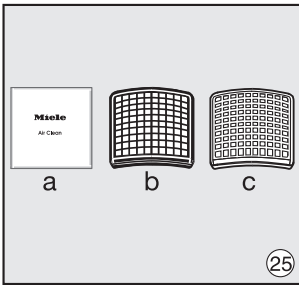
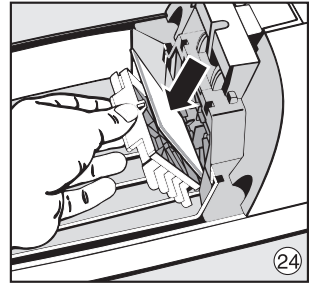
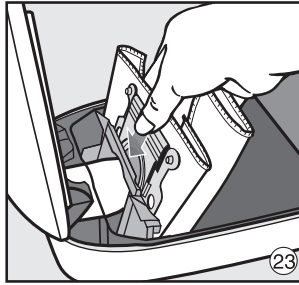
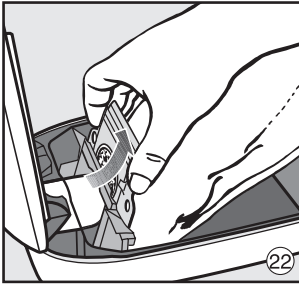

## United Kingdom

Miele Co. Ltd.  
Fairacres, Marcham Road  
Abingdon, Oxon, OX14 1TW  
Tel: 0845 365 0555  
Customer Contact Centre Tel: 0845 365 6600  
E-mail: [info@miele.co.uk](mailto:info@miele.co.uk)  
Internet: [www.miele.co.uk](http://www.miele.co.uk)

## Australia

Miele Australia Pty. Ltd.  
ABN 96 005 635 398  
1 Gilbert Park Drive, Knoxfield, VIC 3180  
Tel: 1300 464 353, Fax: (03) 9764 7149  
Internet: [www.miele.com.au](http://www.miele.com.au)

## China

Miele (Shanghai) Trading Ltd.  
1-3 Floor, No. 82 Shi Men Yi Road  
Jing' an District  
200040 Shanghai, PRC  
Tel: +86 21 6157 3500, Fax: +86 21 6157 3511  
E-mail: [info@miele.cn](mailto:info@miele.cn), Internet: [www.miele.cn](http://www.miele.cn)

## Miele (Hong Kong) Limited

41/F - 4101, Manhattan Place  
23 Wang Tai Road  
Kowloon Bay, Hong Kong  
Tel: (852) 2610 1331, Fax: (852)2610 1013  
Email: [mielehk@miele.com.hk](mailto:mielehk@miele.com.hk)

## India

Miele India Pvt. Ltd.  
Ground Floor, Copia Corporate Suites  
Plot No. 9, Jasola  
New Delhi - 110025  
Tel: 011-46 900 000, Fax: 011-46 900 001  
E-mail: [customercare@miele.in](mailto:customercare@miele.in), Internet: [www.miele.in](http://www.miele.in)

## Ireland

Miele Ireland Ltd.  
2024 Bianconi Avenue  
Citywest Business Campus, Dublin 24  
Tel: (01) 461 07 10, Fax: (01) 461 07 97  
E-Mail: [info@miele.ie](mailto:info@miele.ie), Internet: [www.miele.ie](http://www.miele.ie)

## Manufacturer: Miele & Cie. KG

Carl-Miele-Straße 29, 33332 Gütersloh, Germany

# Miele

## Malaysia

Miele Sdn Bhd  
Suite 12-2, Level 12  
Menara Sapura Kencana Petroleum  
Solaris Dutamas No. 1, Jalan Dutamas 1  
50480 Kuala Lumpur, Malaysia  
Phone: +603-6209-0288  
Fax: +603-6205-3768

## New Zealand

Miele New Zealand Limited  
8 College Hill  
Freemans Bay, Auckland 1011, NZ  
Tel: 0800 464 353, Fax: +64 9378 0146  
Internet: [www.miele.co.nz](http://www.miele.co.nz)

## Singapore

Miele Southeast Asia  
Miele Pte. Ltd.  
163 Penang Road  
# 04 - 02/03 Winsland House II  
Singapore 238463  
Tel: +65 6735 1191, Fax: +65 6735 1161  
E-Mail: [infosea@miele.com.sg](mailto:infosea@miele.com.sg)  
Internet: [www.miele.sg](http://www.miele.sg)

## South Africa

Miele (Pty) Ltd  
63 Peter Place, Bryanston 2194  
P.O. Box 69434, Bryanston 2021  
Tel: (011) 875 9000, Fax: (011) 875 9035  
E-mail: [info@miele.co.za](mailto:info@miele.co.za)  
Internet: [www.miele.co.za](http://www.miele.co.za)

## United Arab Emirates

Miele Appliances Ltd.  
P.O. Box 11 47 82  
Gold & Diamond Park  
Sheikh Zayed Road  
Building 6 / Offices Nos. 6-214 to 6-220  
Dubai  
Tel: +971-4-341 84 44  
Fax: +971-4-341 88 52  
E-Mail: [info@miele.ae](mailto:info@miele.ae)  
Internet: [www.miele.ae](http://www.miele.ae)

# Miele

## **Deutschland:**

Miele & Cie. KG  
Carl-Miele-Straße 29  
33332 Gütersloh  
Telefon: 0800 22 44 622 (kostenfrei)  
Mo-Fr 8-20 Uhr, Sa+So 9-18 Uhr  
Telefax: 05241 89-2090  
E-Mail: [info@miele.de](mailto:info@miele.de)  
Internet: [www.miele.de](http://www.miele.de)

## **Österreich:**

Miele Gesellschaft m.b.H.  
Mielestr. 1  
5071 Wals bei Salzburg  
Telefon: 050 800 800 (Festnetz zum Ortstarif;  
Mobilfunkgebühren abweichend)  
Mo-Fr 8-17 Uhr  
Telefax: 050 800 81219  
E-Mail: [info@miele.at](mailto:info@miele.at)  
Internet: [www.miele.at](http://www.miele.at)

## **België / Belgique:**

Miele België N.V.  
Miele Belgique S.A.  
Hof te Bollebeeklaan 9  
1730 Mollem  
Tel. (02) 451.16.80  
Fax (02) 451.14.14  
Internet: [www.miele.be](http://www.miele.be)

## **France :**

### **Siège social**

9 av. Albert Einstein - Z.I. du Coudray  
93151 - Le Blanc-Mesnil CEDEX  
R.C.S. Bobigny B 708 203 088  
Conseils, SAV, accessoires et pièces détachées  
Tél. : 09 74 50 1000 (Appel non surtaxé)  
E-Mail : [email.pieces@miele.fr](mailto:email.pieces@miele.fr)  
Site Internet : [www.miele.fr](http://www.miele.fr)

## **Italia:**

Miele Italia S.r.l.  
39057 Appiano - S. Michele (BZ)  
Strada di Circonvallazione, 27  
E-mail: [info@miele.it](mailto:info@miele.it)  
[www.miele.it](http://www.miele.it)

## **Luxembourg:**

Miele S.à r.l.  
20, rue Christophe Plantin  
Boîte Postale 1011  
L-1010 Luxembourg/Gasperich  
Téléphone: 49711-29, Téléfax: 49711-39  
E-mail: [infolux@miele.lu](mailto:infolux@miele.lu)  
Internet: [www.miele.lu](http://www.miele.lu)

## **Nederland:**

Miele Nederland B.V.  
Postbus 166  
4130 ED Vianen  
Telefoon: (03 47) 37 88 88  
Internet: [www.miele.nl](http://www.miele.nl)

## **Schweiz:**

Miele AG  
Limmatstrasse 4, 8957 Spreitenbach  
Telefon 056 417 20 00, Fax 0 800 555 355

## **Miele SA**

Sous-Riette 23, 1023 Crissier  
Telefon 021 637 02 70, Fax 0 800 551 727  
Internet: [www.miele.ch](http://www.miele.ch)



[www.miele-shop.com](http://www.miele-shop.com)

de - Änderungen vorbehalten  
fr - Sous réserve de modifications  
nl - Wijzigingen voorbehouden  
it - Salvo modifiche

Swing H1 / 1314

M.-Nr. 09 884 180 / 00

